

**LAGUNA**

**UŽIVATELSKÁ PŘÍRUČKA**



ELF vyvinul pro RENAULT speciální řadu olejů: motorové oleje a oleje do manuálních a automatických převodovek.

**Výstraha:** pro optimální funkci motoru může být použití určitého maziva omezeno pouze pro některá vozidla. Informace najdete v servisní knížce.



Tato maziva byla vyvinuta na základě výzkumu na vozidlech Formule 1, proto se jedná o vysoce technologicky kvalitní materiál.

Společně se technickým týmem RENAULT byla tato řada olejů maximálně přizpůsobena specifikům vozidel této značky.

► Maziva ELF výrazně přispívají ke zlepšení výkonu Vašeho vozidla.



**RENAULT doporučuje pro doplnění a výměnu oleje používat homologovaná maziva ELF.**  
Navštivte svůj servis RENAULT nebo stránky [www.lubricants.elf.com](http://www.lubricants.elf.com)



# Vítejte ve svém voze

---

**Tento návod k použití a údržbě** obsahuje informace, díky kterým můžete:

- Lépe poznat svůj vůz, a tak za optimálních provozních podmínek plně využít všech funkcí a technických zlepšení, kterými je vybaven.
- Udržovat jeho optimální provozní výkon prostým, avšak přesným dodržováním pokynů pro údržbu.
- bez přílišné ztráty času čelit drobným problémům, které nevyžadují zásah odborníka.

Čas strávený čtením tohoto návodu Vám bohatě vynahradí informace, které v něm naleznete, a funkce a technické novinky, které díky němu objevíte. Pokud Vám některé body nejsou zcela jasné, pro technické pracovníky naší sítě bude potěšením Vám poskytnout veškeré potřebné další informace.

Abychom Vám čtení tohoto návodu usnadnili, uvádíme následující symbol:



**Pro označení rizika, nebezpečí nebo bezpečnostního pokynu.**

Popis modelů, které jsou uvedeny v tomto návodu, byl vypracován na základě technických charakteristik známých v době sepsání tohoto dokumentu. **Návod sdružuje soubor vybavení** (sériových nebo volitelných), **kteřá pro tyto modely existují. Jejich přítomnost ve vozidle závisí na verzi, vybraných volitelných doplňcích a zemi prodeje.**

**Stejně tak mohou být v tomto dokumentu popsána některá vybavení, která by se měla objevit v průběhu následujícího roku.**

Pokud je kdekoli v příručce odkaz na zástupce značky, jedná se o zástupce společnosti RENAULT.

Šťastnou cestu za volantem svého vozidla.

Přeloženo z francouzštiny. Reprodukce nebo překlad tohoto dokumentu i jeho části jsou bez písemného svolení výrobce vozidla zakázány.



# O B S A H

## Kapitoly

Seznamte se se svým vozidlem .....

1

Způsob jízdy .....

2

Vaše pohodlí .....

3

Údržba .....

4

Praktické rady .....

5

Technické charakteristiky .....

6

Abecední rejstřík .....

7



# Kapitola 1: Seznamte se se svým vozidlem

Karta RENAULT: obecné údaje, použití, dvojité zamykání	1.2
Dveře	1.10
Automatické zamykání dveří při jízdě	1.14
Opěrky hlav - sedadla	1.15
Bezpečnostní pásy	1.19
Doplňkové zádržné prostředky:	1.22
k předním bezpečnostním pásům	1.22
k zadním bezpečnostním pásům	1.26
pro boční ochranu	1.27
Bezpečnost dětí: obecné údaje	1.29
výběr upevnění dětské sedačky	1.32
instalace dětské sedačky	1.34
deaktivace/aktivace airbagu předního spolujezdce	1.37
Místo řidiče	1.40
Volant	1.44
Posilovač řízení	1.44
Kontrolní přístroje	1.45
Palubní počítač	1.50
Menu osobní nastavení vozidla	1.60
Čas a venkovní teplota	1.61
Zpětná zrcátka	1.62
Zvuková a světelná signalizace	1.64
Vnější osvětlení a signalizace	1.65
Seřízení světlometů	1.68
Stěrače a ostřikovače	1.69
Palivová nádrž (tankování)	1.72

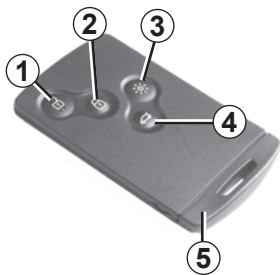

- 1 Odemknutí všech otevíratelných částí.
- 2 Zamknutí všech otevíratelných částí.
- 3 Dálkové rozsvícení osvětlení.
- 4 Zamknutí/odemknutí zavazadlového prostoru.
- 5 Integrovaný klíč.

### Zvláštnost

Kartu RENAULT „SERVIS“ u vozidel, která jsou jí vybavena, lze rozpoznat podle slova „SERVIS“ vyraženého na kartě. Přejděte na odstavce „Karta RENAULT SERVIS“ kapitoly 1.

### Karta RENAULT umožňuje:

- zamknutí nebo odemknutí otevíratelných částí (dveří, zavazadlového prostoru) a přiklopů hrdla palivové nádrže (informace naleznete na následujících stránkách);
- dálkové rozsvícení osvětlení vozidla (přejděte na následující stránky);
- podle vybavení vozidla dálkové automatické zavření bočních oken a střešního okna, přejděte na odstavce „Impulzní elektrická ovládání oken: Dálkové zavření“ a „Elektrické střešní okno: Dálkové zavření“ v kapitole 3;
- spuštění motoru, přejděte na odstavce „Spuštění motoru“ kapitoly 2.

### Autonomní napájení

Zkontrolujte, zda je Vaše baterie v dobrém stavu, zda máte její správný model a zda je správně vložena do karty. Její životnost je přibližně dva roky: vyměňte ji, když se na přístrojové desce zobrazí zpráva „slabá baterie karty“ (viz odstavce „Karta RENAULT: baterie“ v kapitole 5).

### Dosah signálu karty RENAULT

Mění se podle prostředí: dejte pozor na manipulaci s kartou RENAULT, při které by mohlo být vozidlo zamknuto nebo odemknuto nechtěným stisknutím tlačítek.

I s vybitými bateriemi můžete stále zamknout/odemknout a nastartovat vozidlo. Přejděte na odstavce „Zamknutí/odemknutí vozidla“ v kapitole 1 a „Spuštění motoru“ v kapitole 2.



### Zodpovědnost řidiče

Nikdy neopouštějte vozidlo s kartou ponechanou RENAULT uvnitř, zůstává-li ve voze dítě (nebo zvíře), a to ani na krátkou dobu.

To by totiž mohlo vystavit nebezpečí sebe nebo další osoby spuštěním motoru a aktivací zařízení jako např. ovládání oken nebo zamykání dveří. Mohlo by tak dojít k vážným zraněním.



## KARTY RENAULT: obecné údaje (2/2)

26788

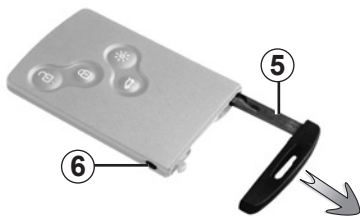

### Integrovaný klíč 5

Integrovaný klíč slouží k zamknutí nebo odemknutí levých předních dveří, když nemůže karta RENAULT fungovat:

- baterie karty RENAULT je slabá nebo je vybitý akumulátor.
- působí vliv přístrojů fungujících na stejné frekvenci jako karta,  
vozidlo se nachází v oblasti silného elektromagnetického záření.

### Přístup ke klíči 5

Stiskněte tlačítko **6** a zatáhněte za klíč **5**, potom tlačítko uvolněte.

### Použití klíče

Přejděte na odstavec „Zamknutí/odemknutí dveří“.

**Jakmile vstoupíte do vozidla za použití integrovaného klíče, vraťte jej zpět do jeho uložení v kartě RENAULT a následně vložte kartu RENAULT do čtečky karty, abyste mohli spustit motor.**

### Výměna nebo dodatečné přidání karty RENAULT

V případě ztráty, nebo pokud si přejete jinou kartu RENAULT, se obraťte výhradně na zástupce značky.

V případě výměny karty RENAULT je nezbytné, abyste přijeli se svým vozem a **všemi kartami RENAULT** k zástupci RENAULT, aby byly všechny karty společně inicializovány.

K jednomu vozidlu máte možnost používat až čtyři karty RENAULT.

### Doporučení

Nepřibližujte kartu ke zdroji tepla, chladu nebo vlhkosti.

Neukládejte kartu RENAULT do míst, kde by se mohla ohnout nebo nechtěně poškodit: k tomu by mohlo dojít například při sednutí na kartu uloženou v zadní kapse oděvu.

# KARTA RENAULT S DÁLKOVÝM OVLÁDÁNÍM: použití

26787

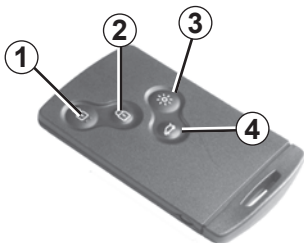

## Odemknutí dveří a příklopu hrdla palivové nádrže

Stiskněte tlačítko pro odemknutí **1**.

Odemknutí je signalizováno **jedním** bliknutím nouzových světel.

**Zvláštnosti** (u některých zemí):

- jedno stisknutí tlačítka **1** umožní odemknout výhradně dveře řidiče a příklop hrdla palivové nádrže;
- dvě postupná stisknutí tlačítka **1** umožňují odemknout všechny otevíratelné části.

## Zamknutí dveří a příklopu hrdla palivové nádrže

Stiskněte tlačítko pro zamknutí **2**.

Zamknutí je signalizováno **dvěma bliknutími** nouzových světel. Pokud je některá otevíratelná část (dveře nebo zavazadlový prostor) otevřena nebo špatně zavřena, nebo pokud ve čtečce zůstane vložena karta RENAULT, dojde k rychlému zamknutí a odemknutí otevíratelných částí **bez zablíkáni** nouzových světel.

## Odemknutí a zamknutí samotného zavazadlového prostoru

Pro odemknutí nebo zamknutí zavazadlového prostoru stiskněte tlačítko **4**.

O stavu vozidla Vás informuje zablíkáni nouzových světel:

- **jedno bliknutí** indikuje, že vozidlo je zcela odemknuto,
- **dvě bliknutí** indikují, že vozidlo je zcela zamknuto.

## Funkce „dálkové rozsvícení“

Umožňuje například z dálky rozpoznat vozidlo stojící na parkovišti.

Stisknutí tlačítka **3** rozsvítí obrysová světla vozidla, boční blikače a vnitřní osvětlení na přibližně 30 sekund.

**Poznámka:** nové stisknutí tlačítka **3** zhasne osvětlení.

## Výstraha nedetekování karty RENAULT

Pokud otevřete dveře při běžícím motoru, zatímco karta není ve čtečce, upozorní Vás na to zpráva „karta nedetekována“ a zvukový signál. Výstraha zmizí, když je karta vrácena do čtečky.

Při běžícím motoru jsou tlačítka karty deaktivována.

# KARTA RENAULT S AUTOMATICKÝM REŽIMEM: použití

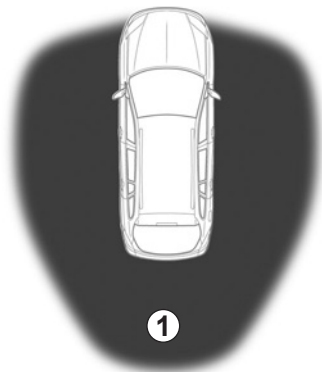

## Použití

U vozidel, která jsou příslušně vybavena, umožňuje navíc funkce karty RENAULT s dálkovým ovládáním automatické zamknutí/odemknutí vozidla, bez stisku tlačítka na kartě RENAULT, pokud je karta přítomna v přístupové oblasti **1**.

### Poznámka:

Dbejte na to, aby se karta RENAULT nedostala do kontaktu s jiným elektronickým vybavením (počítačem, PDA, telefonem atd.), což by mohlo narušit její funkci.



## Odemknutí vozidla

S kartou RENAULT v oblasti **1** vsuňte ruku za kliku **2**: vozidlo se odemkne: v určitých případech je třeba pro odemknutí vozidla a otevření dveří za kliku **2** dvakrát zatáhnout.

Stisknutí tlačítka **3** nebo **4** (když je vozidlo příslušně vybaveno) rovněž odemkne celé vozidlo.

Odemknutí je signalizováno **jedním** bliknutím nouzových světel.

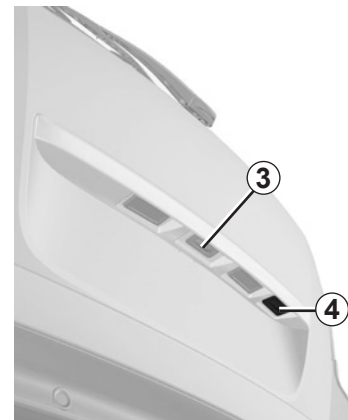
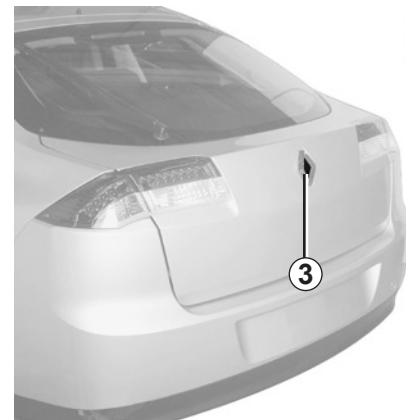

# KARTA RENAULT S AUTOMATICKÝM REŽIMEM: použití (pokračování)

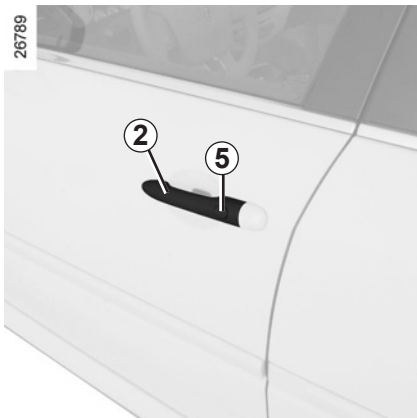

## Zamknutí vozidla

Máte k dispozici tři režimy odemknutí vozidla: dálkové, pomocí tlačítka 5 a pomocí karty RENAULT.

### Dálkové zamknutí

S kartou RENAULT u sebe a při zavřených dveřích a zavazadlovém prostoru se vzdalte od vozidla: zamkne se automaticky, jakmile opustíte oblast 1.

**Poznámka:** Vzdálenost, při které dojde k zamknutí, závisí na prostředí.

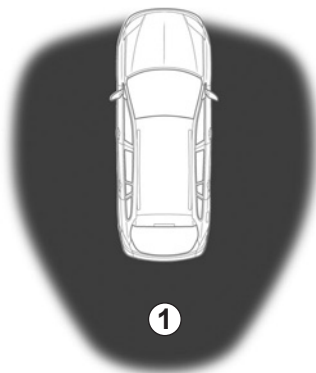

Zamknutí je indikováno **dvěma bliknutími** nouzových světel a zvukovým signálem.

Tento zvukový signál může být změněn nebo potlačen. Obratě se na značkový servis.

Pokud je některá otevíratelná část (dveře nebo zavazadlový prostor) otevřena nebo špatně zavřena nebo se v kabině (nebo ve čtečce karty) nachází karta, zamknutí není provedeno. V takovém případě **se nezveze zvukový signál ani nezablikají nouzová světla.**

## Zamknutí tlačítkem 5

Při zavřených dveřích a zavazadlovém prostoru stisknete tlačítko 5 rukojetí dveří řidiče. Vozidlo se zamkne. Pokud jsou dveře nebo zavazadlový prostor otevřeny nebo špatně zavřeny, je provedeno rychlé zamknutí/odemknutí vozidla.

**Poznámka:** Je povinná přítomnost karty RENAULT v oblasti přístupu (oblast 1) vozidla, aby bylo umožněno zamknutí tlačítkem.

### Poznámka:

Pokud si přejete ověřit zamknutí po zamknutí tlačítkem 5, máte k dispozici přibližně **tři** sekundy pro aktivaci rukojetí dveří bez odemknutí.

Po jejich uplynutí je automatický režim znovu aktivní a každá manipulace na rukojetí vyvolá odemknutí vozidla.

## KARTA RENAULT S AUTOMATICKÝM REŽIMEM: použití (pokračování)



26787

### Zamknutí vozidla (pokračování)

#### Zamknutí pomocí karty RENAULT

Při zavřených dveřích a zavazadlovém prostoru stiskněte tlačítko 6: vozidlo se zamkne.

Zamknutí je signalizováno **dvěma bliknutími** nouzových světel.

**Poznámka:** Maximální vzdálenost, při které dojde k zamknutí, závisí na prostředí.



27037

#### Zvláštnosti:

Zamknutí vozidla nemůže být provedeno, pokud:

- je některá otevíratelná část (dveře nebo zavazadlový prostor) otevřena nebo špatně zavřena,
- Karta zůstává v oblasti 7 (nebo ve čtečce karty) a žádná další karta se nenachází ve venkovní oblasti detekce.

Pokud **při běžícím motoru** není po otevření a zavření dveří karta nadále v kabině, zpráva „karta nedetekována“ (doprovázená zvukovým signálem, když rychlost vozidla překročí limit) Vás upozorní, že karta nadále není ve vozidle. Tím se zamezí např. odjetí po vysazení spolujezdce, který bude mít kartu u sebe.

Výstraha zmizí, když je karta znovu detekována.

Po zamknutí/odemknutí vozidla nebo samotného zavazadlového prostoru pomocí tlačítek karty RENAULT, jsou zamknutí při vzdálení se a odemknutí v automatickém režimu deaktivovány.

Pro návrat na funkci v automatickém režimu: znovu nastartujte vozidlo.

# KARTA RENAULT: dvojité zamykání

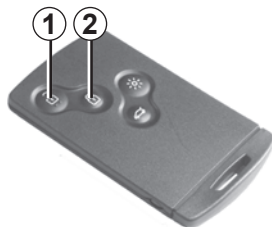

Když je vozidlo vybaveno dvojitým zamykáním, umožňuje zamknout otevíratelné části a zamezit otevření dveří vnitřními rukojeťmi (v případě rozbití skla a následného pokusu o otevření dveří zevnitř).



Nikdy nepoužívejte dvojité zamknutí dveří, pokud někdo zůstává uvnitř vozidla.

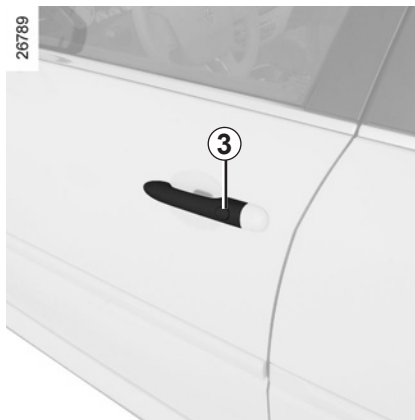

## Pro aktivaci dvojitého zamknutí

Můžete volit mezi dvěma způsoby aktivace dvojitého zamykání:

- Dvakrát rychle stiskněte tlačítko **2**.
- nebo dvakrát rychle stiskněte tlačítko rukojeti dveří řidiče **3**.

Zamknutí je signalizováno **pěti** bliknutími nouzových světel.

## Pro deaktivaci dvojitého zamknutí

Odemkněte vozidlo pomocí tlačítka **1** karty RENAULT.

Odemknutí je signalizováno jedním bliknutím nouzových světel.

Aktivace dvojitého zamknutí rovněž aktivuje u vozidel, která jsou příslušně vybavena, dálkové zavření bočních oken a/ nebo elektrického střešního okna.

Po aktivaci dvojitého zamknutí pomocí tlačítka **2**, jsou zamknutí při vzdálení se a odemknutí v automatickém režimu deaktivovány.

Pro návrat na funkci v automatickém režimu: znovu nastartujte vozidlo.

# SERVISNÍ KARTA RENAULT „SERVICE“



27967

Je-li vozidlo vybaveno touto kartou, lze ji identifikovat podle slova „SERVICE“ vyrytého na kartě.

V některých situacích chcete svěřit své vozidlo třetí osobě (obsluha na parkovišti, opravář, ...), ale chcete jí omezit přístup.

Servisní karta RENAULT „SERVICE“ umožňuje zamčení vozidla, ale povoluje pouze odemknutí dveří řidiče a nastartování vozidla.

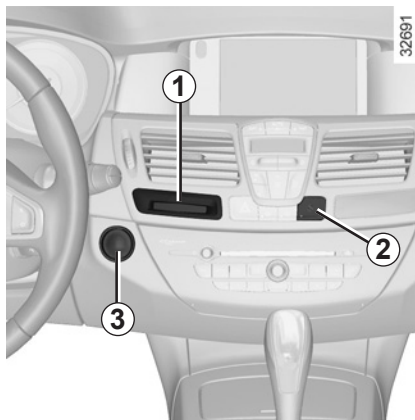

32691

## Aktivace režimu „SERVICE“

Vložte servisní kartu RENAULT „SERVICE“ do čtečky karty **1**. Všechny otevíratelné části vozidla se zamknou (kromě dveří řidiče).

## Deaktivace režimu „SERVICE“

Existují dvě možnosti:

- stiskněte tlačítko na kartě RENAULT (jiné než servisní karta RENAULT „SERVICE“),
- nastartujte motor s kartou RENAULT (jinou než servisní karta RENAULT „SERVICE“). Když je karta ve čtečce **1**, stiskněte tlačítko **3**.

Ovládání zamknutí/odemknutí vnitřní části vozidla **2** je během používání vozidla se servisní kartou RENAULT „SERVICE“ deaktivováno.

Každé vozidlo může mít pouze jedinou servisní kartu RENAULT „SERVICE“.

Během používání servisní karty RENAULT „SERVICE“, si ostatní karty zachovávají všechny své funkce.

# OTEVŘENÍ A ZAVŘENÍ DVEŘÍ (1/2)



## Otevření dveří zvenku

Jakmile jsou dveře odemknuté nebo máte u sebe kartu RENAULT s automatickou identifikací, uchopte kliku **1** a zatáhněte směrem k sobě.

V některých případech je třeba pro otevření dveří zatáhnout za kliku dvakrát.



Z bezpečnostních důvodů mohou být otevření a zavření prováděna pouze při stojícím vozidle.



## Otevření zevnitř

Zatáhněte za kliku **2**.

**Poznámka:** po zastavení motoru zůstávají zapnutá světla a některé příslušenství (autorádio apod.) v provozu. Vypnou se až při otevření dveří řidiče.

## Zvuková signalizace při nezasnutých světlech

Při otevření některých dveří při vypnutém zapalování se ozve zvukový signál, který Vás upozorní, že zůstala rozsvícena světla.

## Signalizace zapomenutí karty

Pokud otevřete dveře řidiče, když zůstává ve čtečce vložena karta, zobrazí se na přístrojové desce zpráva „Vyjměte kartu“ a zároveň se ozve pípnutí.

## Signalizace zapomenutí zavření některé otevíratelné části

Pokud je některá otevíratelná část (dveře nebo zavazadlový prostor) otevřená nebo špatně zavřená, když vozidlo dosáhne rychlosti přibližně 10 km/h, objeví se na ovládacím panelu zpráva „otevřený zavazadlový prostor“ nebo „otevřené dveře“ (podle otevřené části) a rozsvítí se kontrolka.



## OTEVŘENÍ A ZAVŘENÍ DVEŘÍ (2/2)



### Bezpečnost dětí



#### Vozidlo se spínačem 1

Stisknete spínač 1, tím povolíte otevření zadních dveří. Je-li vozidlo vybaveno elektrickým otevíráním zadních oken, povolí se touto akcí rovněž jejich fungování. Rozsvícení kontrolky zabudované do spínače udává zamčení.

**Poznámka:** V případě poruchy systému se na ovládacím panelu objeví zpráva „zkontrolujte bezpečnost dětí“: obraťte se na značkový servis.



### Bezpečnost cestujících na zadních sedadlech

Řidič může povolit fungování zadních dveří a podle vozidla ovládání oken stisknutím spínače 1 na straně obrázku.

Podle typu vozidla, v případě poruchy:

- zazní pípnutí,
- na přístrojové desce se zobrazí zpráva,
- integrovaná kontrolka se nerozsvítí.

Po odpojení akumulátoru musíte pro zamknutí zadních dveří stisknout spínač 1 na straně obrázku.



### Vozidlo s ručním zamykáním dveří

Pro zamezení otevření zadních dveří zevnitř přemístěte páčku 2 dveří a zevnitř zkontrolujte, zda jsou dveře správně zamknuty.



### Odpovědnost řidiče během parkování nebo odstavení vozidla

Nikdy neopouštějte vozidlo, zůstává-li ve voze dítě, handicapovaná osoba nebo zvíře, a to ani na krátkou dobu.

To by mohlo znamenat jeho ohrožení nebo ohrožení jiných osob nastartováním motoru, ovládním vybavení jako například ovládání oken nebo zamčení dveří.

Navíc, za teplého a slunečného počasí vnitřní teplota v kabině velice rychle stoupá.

**NEBEZPEČÍ SMRTI NEBO VÁŽNÝCH PORANĚNÍ.**

## ZAMKNUTÍ A ODEMKNUTÍ OTEVÍRATELNÝCH ČÁSTÍ (1/2)

### Zamknutí a odemknutí dveří zvenčí

Provádí se pomocí karty RENAULT: přejděte na odstavce „Karty RENAULT“ kapitoly 1.

**V určitých případech** karta RENAULT nefunguje:

- baterie karty RENAULT je slabá, akumulátor je vybitý apod.,
- působí vliv přístrojů fungujících na stejné frekvenci jako karta (mobilní telefon atd.),
- Vozidlo se nachází v oblasti silného elektromagnetického záření.

V tomto případě je možné:

- použít klíč integrovaný v kartě pro odemknutí levých předních dveří,
- ručně zamknout každé z dveří (přejděte na následující stranu),
- použít vnitřní ovládání odemknutí/zamknutí dveří (přejděte na následující stranu).

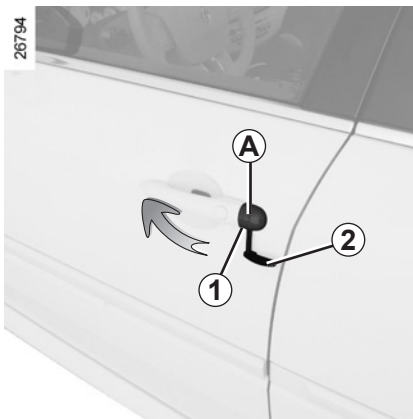

### Použití klíče integrovaného v kartě RENAULT

Vyjměte integrovaný klíč (viz odstavec „Karty RENAULT: všeobecné údaje“).

Odstraňte kryt **A** levých dveří (pomocí konce klíče **2**) v oblasti zářezu **1**.

Kryt **A** sejměte pohybem směrem nahoru.

Vložte klíč **2** do zámku a zamkněte nebo odemkněte přední levé dveře.



### Ruční zamknutí a odemknutí dveří

Při otevřených dveřích otočte šroub **3** (pomocí koncovky klíče) a zavřete dveře.

Dveře budou nadále zvenčí zamknuty.

Otevření tedy bude možné provést pouze zevnitř vozidla nebo pomocí klíče na levých předních dveřích.

## ZAMKNUTÍ A ODEMKNUTÍ OTEVÍRATELNÝCH ČÁSTÍ (2/2)

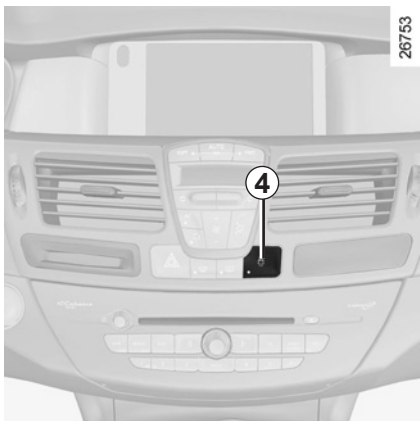

### Ovládání zamknutí a odemknutí dveří zevnitř

Spínač **4** ovládá současně dveře, zavazadlový prostor a podle vybavení vozidla příklop hrdla palivové nádrže.

Pokud je některá otevíratelná část (dveře nebo zavazadlový prostor) otevřena nebo špatně zavřena, je provedeno rychlé zamknutí a odemknutí otevíratelných částí.

Přeprava předmětů s otevřeným zavazadlovým prostorem: přesto můžete zamknout ostatní otevíratelné části: **zastavte motor** a na více než pět sekund stiskněte spínač **4** pro uzamčení ostatních otevíratelných částí.

### Zamknutí odemykatelných částí bez karty RENAULT

Např. v případě vybití baterie, přechodné nefunkčnosti karty RENAULT atd.

**Zastavte motor, otevřete jedny dveře (boční nebo zavazadlového prostoru) a na více než pět sekund stiskněte spínač 4.**

Po zavření dveří se všechny otevíratelné části automaticky uzamknou.

Odemknutí vozidla zvenčí bude umožněno pouze kartou RENAULT umístěnou v přístupové oblasti vozidla.

### Kontrolka stavu otevíratelných částí

Při **zapnutí** zapalování kontrolka integrovaná ve spínači **4** informuje o stavu zamknutí otevíratelných částí:

- pokud kontrolka svítí, jsou otevíratelné části zamknuty,
- pokud je kontrolka zhasnutá, jsou otevíratelné části odemknuty.

Když zamknete dveře, kontrolka zůstane rozsvícená a potom zhasne.



Nikdy neopouštějte vozidlo s kartou RENAULT ponechanou uvnitř.



#### Zodpovědnost řidiče

Pokud se rozhodnete jet se zamčenými dveřmi, je nutno si uvědomit, že to znesnadní přístup záchranářů do vozu v případě nouze.

Zamknutím/odemknutím vozidla nebo samotného zavazadlového prostoru pomocí tlačítek karty RENAULT se deaktivuje funkce zamknutí při odchodu a odemknutí v automatickém režimu.

Pro návrat na funkci v automatickém režimu: znovu nastartujte vozidlo.

# AUTOMATICKÉ ZAMYKÁNÍ DVEŘÍ PŘI JÍZDĚ

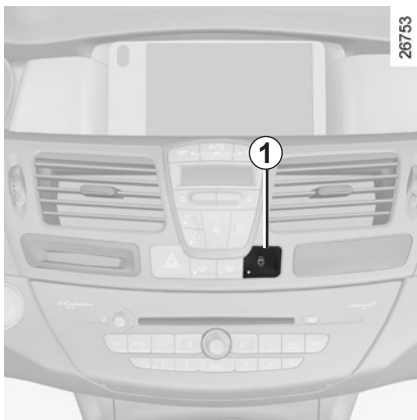

## Funkční princip

Po rozjetí vozidla systém automaticky zamkne otevíratelné části, jakmile dosáhnete rychlosti přibližně 10 km/h.

Odemknutí se provádí:

- stisknutím tlačítka **1** pro odemknutí dveří.
- otevřením předních dveří při stojícím vozidle.

**Poznámka:** Pokud jsou otevřeny/zavřeny některé dveře, automaticky se znovu zamknou, když vozidlo dosáhne rychlosti přibližně 10 km/h.

## Aktivace/deaktivace funkce

Přejděte na odstavec „Menu osobního nastavení vozidla“ v kapitole 1, funkce „Automatické blokování dveří při jízdě“:



: funkce aktivována



: funkce deaktivována.

## Funkční porucha

Pokud zjistíte funkční poruchu (automatické zamknutí se neprovede, kontrolka integrovaná v tlačítku **1** se při zamknutí otevíratelných částí nerozsvítí apod.), zkontrolujte ze všeho nejdříve, zda jsou správně zavřeny všechny otevíratelné části. Pokud jsou správně zavřeny, obraťte se na zástupce značky.



Pokud se rozhodnete jet se zamčenými dveřmi, je nutno si uvědomit, že to znesnadní přístup záchranářů do vozu v případě nouze.

# PŘEDNÍ OPĚRKA HLAVY

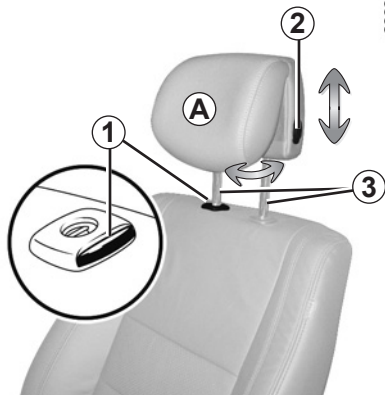

## Zvednutí opěrky hlavy

Táhněte opěrku hlavy směrem nahoru až do požadované výšky.

## Snížení opěrky hlavy

Stiskněte tlačítko **2** a posuňte opěrku hlavy směrem dolů do požadované polohy.

## Nastavení sklonu

Podle typu vozidla pohybuje částí **A** dopředu i dozadu až do nejpohodlnějšího stavu.

## Odstranění opěrky hlavy

Zvedněte opěrku hlavy do nejvyšší polohy (v případě potřeby sklopte opěradlo směrem dozadu). Stiskněte tlačítko **1** a tahem směrem nahoru opěrku hlavy sejměte.

## Nasazení opěrky hlavy

Tahem shora vsuňte tyče **3** zcela do krajní polohy. Dbejte na jejich srovnání a čistotu a v případě obtíží ověřte, že jsou zuby orientovány dopředu.

Vložte tyče opěrek hlavy do vodicích trubek (v případě potřeby sklopte opěradlo směrem dozadu).

Zatlačte opěrku hlavy až do jejího zablokování a pak stiskněte tlačítko **1** a maximálně opěrku hlavy zatlačte.

Zkontrolujte řádné upevnění každé tyče **3** na opěradlo sedadla tak, že je zkusíte zvednout nebo snížit.

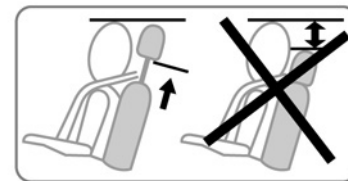

V oblasti horních tří zářezů lze manipulovat bez stisknutí tlačítka **2**. Nicméně je lépe tlačítko stisknout při posouvání hlavové opěrky dolů.



Protože je opěrka hlavy bezpečnostním prvkem, dohlédněte na její přítomnost a správné umístění: horní část opěrky hlavy se musí nacházet co nejbližte temeni hlavy a vzdálenost mezi hlavou a částí **A** musí být minimální.

# PŘEDNÍ SEDADLA S RUČNÍM OVLÁDÁNÍM

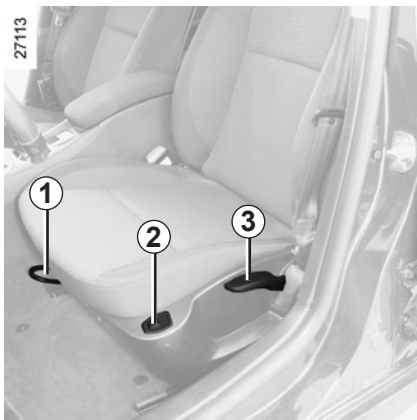

## Posunutí sedadla dopředu nebo dozadu

Zvedněte páčku 1 pro odjištění. V požadované poloze páčku uvolněte a přesvědčte se o správném zajištění.

## Nastavení sklonu opěradla

Otočte kolečkem 4 až do požadované polohy.

## Pro seřízení sedadla řidiče v úrovni beder:

Sklote páčku 5, abyste zvýšili tuhost podepření a zvedněte ji pro snížení tuhosti.



## Pro zvednutí nebo snížení sedáku sedadla

Přestavte páku 3 kolikrát bude třeba nahoru nebo dolů.

## Vyhřívání sedadel

(podle vybavení vozidla)

Při běžícím motoru otočte ovladačem 2 do některé z poloh 1, 2 nebo 3 (podle požadované teploty). Jakmile je zapnuto vyhřívání některého z předních sedadel, na přístrojové desce se rozsvítí kontrolka.

Systém obsahující termostat reguluje topení a v případě potřeby je deaktivuje.



V zájmu bezpečnosti neprovádějte tato nastavení za jízdy.

Abyste nedošlo ke snížení účinnosti bezpečnostních pásů, doporučujeme Vám nesklánět opěradla sedadel příliš dozadu.

Na podlaze (na místě před řidičem) nesmějí být uloženy žádné předměty. Při prudkém brzdění by se totiž mohly dostat pod pedály, a zabránit tak jejich použití.

## PŘEDNÍ SEDADLA S ELEKTRICKÝM OVLÁDÁNÍM

Spínač **3** slouží pro seřízení opěradla a spínač **4** slouží pro seřízení sedáku.

U vozidel, která jsou příslušně vybavena, tlačítka **2** slouží pro ukládání zvolené polohy místa řidiče (přejděte na následující stránku).

### Seřízení sedáku:

- **Posunutí sedáku dopředu nebo dozadu**
- Pohněte spínačem **4** směrem dopředu nebo dozadu.
- **Zvýšení nebo snížení zadní části sedáku**
- Pohněte zadní částí spínače **4** nahoru nebo dolů.
- **Zvýšení nebo snížení přední části sedáku**
- Pohněte přední částí spínače **4** nahoru nebo dolů.

### Seřízení sedadla řidiče v oblasti beder:

Sklapte páčku **5**, abyste zvýšili tuhost podepření a zvedněte ji pro snížení tuhosti.

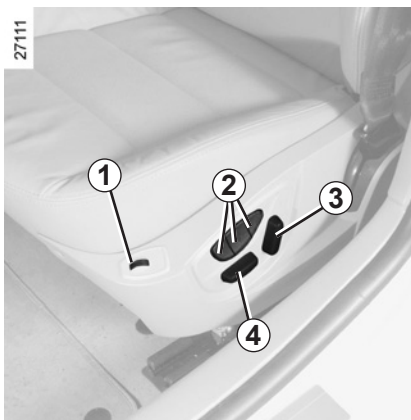

### Seřízení opěradla:

**Pro sklonění opěradla** pohněte horní částí spínače **3** dopředu nebo dozadu.

### Vyhřívání sedadel

(podle vybavení vozidla)

Při běžícím motoru otočte ovladačem **1** do některé z poloh **1**, **2** nebo **3** (podle požadované teploty). Jakmile je zapnuto vyhřívání některého z předních sedadel, na přístrojové desce se rozsvítí kontrolka.

System, který je vybaven termostatem, reguluje topení a v případě potřeby jej deaktivuje.



Z bezpečnostních důvodů tato seřízení provádějte při stojícím vozidle.

Abyste nedošlo ke snížení účinnosti bezpečnostních pásů, doporučujeme Vám nesklánět opěradla sedadel příliš dozadu.

Na podlaze (na místě před řidičem) nesmějí být uloženy žádné předměty. Při prudkém brzdění by se totiž mohly dostat pod pedály, a zabránit tak jejich použití.

# SEDADLO ŘIDIČE S UKLÁDÁNÍM POLOHY

Lze uložit **tři** seřizení místa řidiče.

Seřizení místa řidiče zahrnuje seřizení sedáku a opěradla sedadla řidiče a vnějších zpětných zrcátek.

## Funkce

Uložení polohy řízení a jeho vyvolání je možné pomocí tlačítek:

- pokud je rozpoznána karta v automatickém režimu, nebo u některých vozidel karta RENAULT ve čtečce,
- při otevření dveří řidiče.

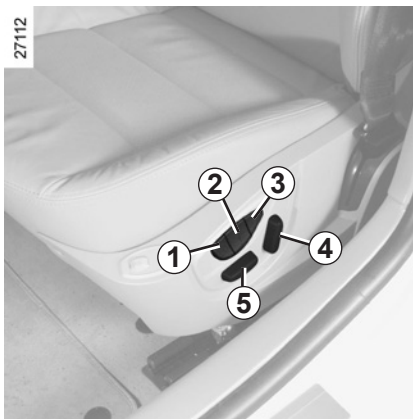

## Uložení seřizení místa řidiče

Seřďte sedadlo pomocí spínačů **4** a **5** (viz předcházející strana).

Seřďte vnější zpětná zrcátka (přejděte na odstavec „Zpětná zrcátka“ v kapitole 1)

Stiskněte tlačítko **1**, **2** nebo **3**, dokud nezazní zvukový signál, pak je nastavení (sedadlo a vnější zpětná zrcátka) uloženo.

Pro uložení dalších poloh místa řidiče zopakujte tento postup pro každé z tlačítek **1**, **2** a **3**.

## Vyvolání seřizení místa řidiče z paměti

**Při stojícím vozidle** krátce stiskněte tlačítko **1**, **2** nebo **3** podle požadovaného uloženého seřizení místa řidiče.

**Poznámka:** Vyvolání seřizení místa řidiče z paměti je přerušeno, pokud je během něho stisknuto jedno z tlačítek pro seřizení sedadla.

**Během jízdy** není možné provést vyvolání polohy místa řidiče.



## BEZPEČNOSTNÍ PÁSY (1/3)

Pro zajištění Vaší bezpečnosti používejte při všech jízdách bezpečnostní pásy. Navíc je Vaší povinností dodržovat předpisy platné v zemi, v níž se právě nacházíte.

Zkontrolujte, zda je zadní lavice řádně zajištěna, kvůli náležitě účinnosti zadních bezpečnostních pásů. Přejděte na odstavec „Zadní lavice: funkce“ v kapitole 3.



Nesprávně seřízené nebo překroucené bezpečnostní pásy mohou být příčinou zranění v případě nehody.

Používejte jeden bezpečnostní pás pro jednu osobu, dítě nebo dospělého.

Pásy musí použít i těhotné ženy. V takovém případě dohlédněte, aby kyčelní pás nevyvíjel příliš velký tlak na břicho, aniž by však byla vytvořena nadměrná vůle.

**Před jízdou nejprve seřídte sedadlo řidiče a pak všech spolujezdců a upravte bezpečnostní pásy, abyste dosáhli co největší bezpečnosti.**

### Seřízení místa řidiče

- **Zpřímá se posadte a opřete se o opěradlo** (po odložení kabátu, bundy apod.). Je to velmi důležité pro správné držení zad.
- **Seřídte polohu sedadla vzhledem k pedálům.** Sedadlo musí být posunuto maximálně dozadu za zachování úplného sešlápnutí spojkového pedálu. Opěradlo musí být seřízeno tak, aby paže zůstaly mírně pokrčeny.
- **Seřídte polohu opěrky hlavy.** Pro zajištění maximální bezpečnosti musí být vzdálenost mezi hlavou a opěrkou hlavy minimální.
- **Seřídte výšku sedáku.** Toto seřízení umožní optimalizovat Váš zorný úhel.
- **Nastavte polohu volantu.**



### Seřízení bezpečnostních pásů

Dobře se opřete o opěradlo.

Hrudní pás **1** musí být co nejbližší dolní části krku, nesmí se však o ni opírat.

Kyčelní pás **2** musí naplocho spočívat na stehnech proti pánvi.

Bezpečnostní pás musí co nejtěsněji přiléhat k tělu. Např.: Vyhněte se příliš silným oděvům, vloženým předmětům apod.

## BEZPEČNOSTNÍ PÁSY (2/3)

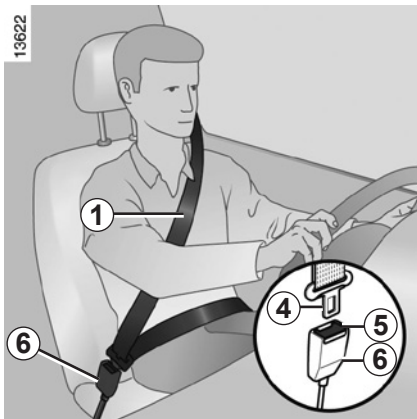

### Zajištění

Odviňte pás **pomalou a bez rázů** a zajistěte připnutí západky **4** do pouzdra **6** (zkontrolujte zajištění tahem za západku **4**). V případě zablokování pásu jej vraťte zpět a znovu odviňte.

Je-li pás zablokovaný úplně, pomalu, ale silně zatáhněte za pás, abyste vytáhli asi 3 cm. Nechte ho navinout zpět a potom ho znovu odviňte.

Pokud problém přetrvává, obraťte se na značkový servis.



### Výstražná kontrolka zapnutí bezpečnostních pásů vpředu

Rozsvítí se při spuštění motoru a potom, pokud není bezpečnostní pás řidiče a předního spolujezdce (když je sedadlo obsazeno) zapnut a vozidlo dosáhne rychlosti přibližně 20 km/h, se rozbliká a zazní zvukový signál na přibližně 2 minut.

**Poznámka:** Předmět na sedadle spolujezdce může v některých případech spustit výstražnou kontrolku.

### Varování před nezapnutým zadním pásem

Počet zapnutých zadních pásů se objeví na ovládacím panelu po dobu 30 sekund při každém:

- nastartování vozidla,
- otevření dveří,
- zapnutí nebo rozepnutí zadního pásu.

Ujistěte se, že cestující vzadu mají správně zapnuté pásy a že uvedený počet zapnutých pásů odpovídá počtu míst obsazených na zadním sedadle.

### Odmykání

Stiskněte tlačítko **5**, pás je navinut navěchem. Přidržte ho.



### Výškové nastavení předního bezpečnostního pásu

Pro nastavení výšky pásu použijte tlačítko **3** a pás nastavte tak, aby hrudní pás **1** procházel tak, jak je uvedeno výše:

- pro spuštění pásu sevřete ovládací **3** a zároveň pás táhněte dolů,
- pro zvednutí pásu táhněte ovládací **3** směrem nahoru.

Jakmile je seřízení provedeno, zkontrolujte správné zajištění.

## BEZPEČNOSTNÍ PÁSY (3/3)

Následující informace se týkají předních a zadních bezpečnostních pásů vozidla.



- Na prvcích zádržného systému instalovaných při výrobě nesmí být prováděny žádné úpravy: na bezpečnostních pásech, sedadlech, ani na jejich upevněních.
- Ve zvláštních případech (např. instalace dětské sedačky) se obraťte na značkový servis.
- Nepoužívejte předměty, které by mohly vytvořit na pásech vůli (např. kuličky na prádlo, spony atd.), protože příliš volně nasazený pás by v případě nehody mohl způsobit vážná zranění.
- Ramenní pás nikdy nepodvlékejte pod paží ani za zády.
- Nepoužívejte stejný pás pro více než jednu osobu a nikdy neupoutávejte svým pásem miminko nebo dítě sedící na klíně.
- Pás nesmí být překroucen.
- Po nehodě nechte zkontrolovat a v případě potřeby vyměnit bezpečnostní pásy. Stejně tak nechte pás vyměnit, pokud vykazuje známky snížené funkčnosti.
- Při ukládání zadní lavice zpět na místo, dohlédněte na správné umístění bezpečnostního pásu, aby mohl být správně použit.
- Dbejte na to, aby byla západka pásu zasunuta do správného pouzdra.

# DOPLŇKOVÉ PROSTŘEDKY K PŘEDNÍM BEZPEČNOSTNÍM PÁSŮM (1/4)

Podle vozidla mohou být tvořeny:

- předpínači navijče bezpečnostního pásu;
- břišními předpínači;
- omezovači tlaku pásu na hrudník;
- čelními airbagy řidiče a spolujezdce.

Tyto systémy jsou určeny pro oddělené nebo společné působení v případě čelního nárazu.

Podle intenzity nárazu může systém spustit:

- blokování bezpečnostního pásu,
- předpínačem navijče bezpečnostního pásu (který se spouští pro upravení vůle pásu);
- předpínačem břišního pásu pro umístění cestujícího do sedadla;
- čelním airbagem „malého objemu“;
- čelní airbag „na velký objem“.

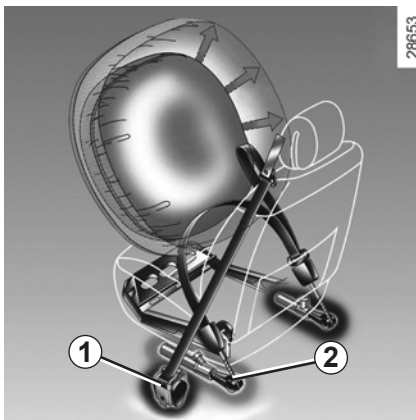

## Předpínače

Předpínače slouží k přitisknutí pásu proti tělu, aby byla sedící osoba přitisknuta na sedadlo, a tak zvýšen účinek pásu.

Při zapnutém zapaalování při silném nárazu čelního typu a podle intenzity nárazu může systém spustit:

- předpínačem navijče bezpečnostního pásu **1**, který okamžitě zatahuje pás zpět;
- píst **2** u zadních sedadel.



– Po nehodě nechte zkontrolovat celou sestavu zádržných prostředků.

– Jakýkoliv zásah na celém systému (předpínačů, airbagů, řídicích jednotek a kabeláže) nebo opětovné použití na jiném vozidle, i stejném, je přísně zakázáno.

– Aby se zabránilo jakémukoli nežádoucímu spuštění, které by mohlo způsobit škody, je k zásahům na předpínačích a airbagu oprávněn pouze kvalifikovaný personál značkového servisu.

– Kontrola elektrických charakteristik rozněcovače může být prováděna pouze speciálně vyškolenými pracovníky za použití vhodného materiálu.

– Před předáním vozidla do šrotu se obraťte na značkový servis, aby odstranil vyvíječ plynu z předpínačů a airbagů.

## DOPLŇKOVÉ PROSTŘEDKY K PŘEDNÍM BEZPEČNOSTNÍM PÁSŮM (2/4)

### Omezovač síly

Při určité úrovni intenzity čelního nárazu se tento mechanismus spustí, aby na únosnou míru omezil tlak bezpečnostního pásu na tělo.

### Airbag řidiče a spolujezdce

Je instalován u předních míst na straně řidiče a spolujezdce.

Přítomnost tohoto vybavení je vyznačena označením „Airbag“ na volantu a, u některých typů vozidel, na palubní desce (v oblasti airbagu **A**) a etiketou v dolní části předního skla.

Každý systém airbagu se skládá:

- z airbagu a vyvíječe plynu, které jsou instalovány na volantu pro řidiče a v palubní desce pro spolujezdce,
- ze skříňky elektroniky pro sledování systému řídicího elektrický rozněcovač vyvíječe plynu,
- ze samostatné kontrolky  na přístrojové desce,
- vzdálených snímačů.



26868



Systém airbagu je založen na pyrotechnickém principu, což vysvětluje vyvinutí tepla a uvolnění kouře při jeho spuštění (nejde o příznak počátku požáru) - rovněž dojde k detonačnímu hluku. Nafouknutí airbagu, které musí být okamžité, může způsobit zranění na povrchu kůže nebo jiné nepříjemnosti.

## DOPLŇKOVÉ PROSTŘEDKY K PŘEDNÍM BEZPEČNOSTNÍM PÁSŮM (3/4)

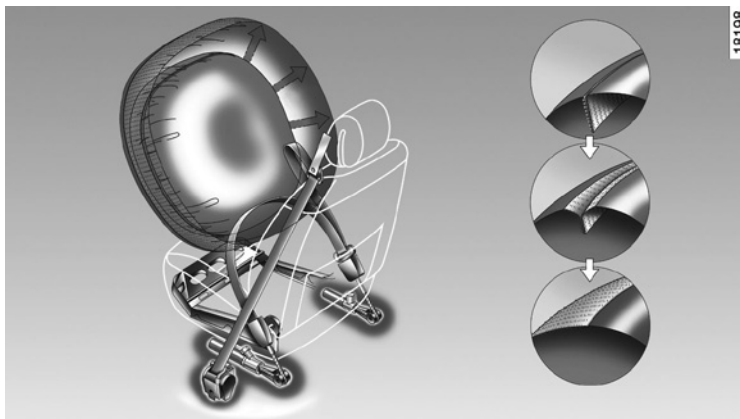

### Funkce

Systém je aktivován pouze při zapnutém zapalování.

Při silném nárazu **čelního** typu se airbagy rychle nafouknou, a tak umožní ztlumit náraz hlavy a hrudníku řidiče na volant a spolujezdce na palubní desku, potom se ihned po nárazu vyfouknou, aby nebyly překážkou v opuštění vozidla.

### Zvláštnost čelního airbagu

Podle síly nárazu má čelní airbag dva objemy nafouknutí a zahrnuje systém vyfouknutí:

- airbag „na malý objem“, tj. první stupeň nafouknutí,
- airbag „na velký objem“, kdy se švy airbagu roztrhnou tak, aby byl uvolněn větší objem vaku (v případě nejsilnějších nárazů).

## DOPLŇKOVÉ PROSTŘEDKY K PŘEDNÍM BEZPEČNOSTNÍM PÁSŮM (4/4)

Účelem všech následujících upozornění je zabránit překážkám v nafouknutí airbagu a předejít těžkým zraněním způsobeným vymrštěním při jeho otevření.



### Upozornění týkající se airbagu řidiče

- Neprovádějte žádné úpravy na volantu ani jeho vnitřním modulu.
- Jakékoliv zakrytí krytu airbagu je zakázáno.
  - Ke krytu neupevňujte žádné předměty (sponky, logo, hodiny, držák telefonu apod.).
- Demontáž volantu je zakázána (nevztahuje se na kvalifikované pracovníky sítě značky).
- Při řízení nesedte příliš blízko volantu: Zaujměte polohu s mírně pokrčenými pažemi (viz odstavec „Seřízení sedadla řidiče“ v kapitole 1). Tím získáte dostatečný prostor pro správné nafouknutí a účinek vaku.

### Upozornění týkající se airbagu spolujezdce

- Nelepte ani neupevňujte žádné předměty (sponky, logo, hodiny, držák telefonu apod.) na palubní desku v oblasti airbagu.
- Nevkládejte nic mezi palubní desku a spolujezdce (zvíře, deštník, hůl, balíčky apod.).
- Nepokládejte nohy na palubní desku nebo sedadlo, protože by při takových polohách mohlo dojít k vážným zraněním. Obecně udržujte veškeré části těla (kolena, ruce, hlavu atd.) v dostatečné vzdálenosti od palubní desky.
- Znovu aktivujte doplňková zařízení pásu spolujezdce, jakmile vyjmete dětskou sedačku, aby byla zajištěna ochrana spolujezdce v případě nárazu.

**NA SEDADLO PŘEDNÍHO SPOLUJEZDCE JE ZAKÁZÁNO INSTALOVAT DĚTSKOU SEDAČKU ZÁDY KE SMĚRU JÍZDY, ANIŽ BY BYLY DEAKTIVOVÁNY DOPLŇKOVÉ PROSTŘEDKY K BEZPEČNOSTNÍMU PÁSU PŘEDNÍHO SPOLUJEZDCE.**

(Přejděte na odstavec „Bezpečnost dětí: deaktivace/aktivace airbagu předního spolujezdce“ v kapitole 1.)

# DOPLŇKOVÉ PROSTŘEDKY K ZADNÍM BEZPEČNOSTNÍM PÁSŮM

## Omezovač síly

Při určité úrovni intenzity čelního nárazu se tento mechanismus spustí, aby na únosnou míru omezil tlak bezpečnostního pásu na tělo.



- Po nehodě nechte zkontrolovat celou sestavu zádržných prostředků.
- Jakýkoliv zásah na celém systému (airbagů, řídicích jednotek a kabeláže) nebo opětovné použití na jiném vozidle, i stejném, je přísně zakázáno.
- Aby se zabránilo jakémukoli nežádoucímu spuštění, které by mohlo způsobit škody, je k zásahům na airbagu oprávněn pouze kvalifikovaný personál značkového servisu.



# BOČNÍ OCHRANNÁ ZAŘÍZENÍ

## Boční airbagy

Jedná se o airbag, kterým jsou vybavena přední sedadla a, podle typu vozidla, zadní boční místa a který se nafukuje po straně sedadla (na straně dveří), aby chránil cestující v případě silného bočního nárazu.

## Clonové airbagy

Jedná se o airbag, kterým jsou v horní části vybaveny obě strany vozidla a který se nafoukne podél předních a zadních bočních oken, aby byly v případě silného bočního nárazu ochráněny osoby sedící ve vozidle.



### Upozornění týkající se bočního airbagu

- **Instalace potahů:** sedadla vybavená airbagem vyžadují potahy specifické pro Vaše vozidlo. Poradte se se zástupcem značky pro informace o dostupnosti potahů. Použití jakýchkoliv jiných potahů (nebo potahů specifických pro jiné vozidlo) by mohlo negativně ovlivnit funkci těchto airbagů a snížit Vaši bezpečnost.
- Vpředu neumísťujte žádné příslušenství, předmět, nebo dokonce zvíře mezi opěradlo, dveře a vnitřní obložení. Opěradlo sedadla také nezakrývejte předměty, jako například oblečením nebo příslušenstvím. To by mohlo negativně ovlivnit funkci airbagu nebo vést ke zraněním při jeho nafouknutí.
- Jakákoli demontáž nebo úprava sedadla a vnitřního obložení je zakázána, pokud ji neprovede oprávněný personál značkového servisu.

## DOPLŇKOVÁ ZÁDRŽNÁ ZAŘÍZENÍ

Účelem všech následujících upozornění je zabránit překážkám v nafouknutí airbagu a předejít těžkým zraněním způsobeným vymrštěním předmětů při jeho otevření.



Airbag je určen pro doplnění ochranného účinku bezpečnostního pásu, airbag a bezpečnostní pás tak tvoří neoddělitelné prvky jednoho ochranného systému. Je tedy nezbytné stále používat bezpečnostní pás. Jeho nepoužití by v případě nehody vystavilo osoby jedoucí ve vozidle nebezpečí těžkých poranění a rovněž by zhoršilo zranění na povrchu pokožky, která jsou s nafouknutím airbagu spojena.

Ke spuštění předpínačů nebo airbagů v případě převrácení nebo zadního nárazu, i velmi silného, nedojde ve všech případech. Nárazy spodní části vozidla, jako prudké nájezdy na chodník, díry ve vozovce, kameny atd., mohou vyvolat spuštění těchto systémů.

- Jakékoli zásahy nebo úpravy na celém systému airbagů (airbagy, předpínače, řídicí jednotka, kabeláž, ...) jsou **přísně zakázány** (pokud je neprovádí kvalifikovaný personál značkového servisu).
- Aby byla zachována správná funkce a aby se předešlo jakémukoli nežádoucímu spuštění, je k zásahům na systému airbagu oprávněn pouze kvalifikovaný personál značkového servisu.
- Z bezpečnostních důvodů nechte zkontrolovat systém airbagů, pokud u vozidla dojde k nehodě, odcizení nebo pokusu o odcizení.
- Při zapůjčení nebo prodeji vozidla informujte nového uživatele o těchto podmínkách a předejte mu tento návod k použití a údržbě.
- Před odevzdáním vozidla k ekologické likvidaci se obraťte na značkový servis, aby zajistil odstranění vyvíječe (vyvíječů) plynu.

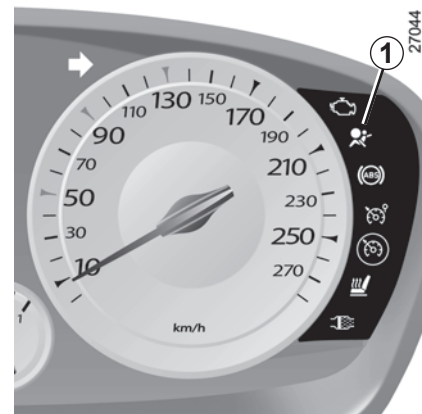

### Provozní závady

Při zapnutí zapalování se kontrolka **1** na přístrojové desce rozsvítí a po několika sekundách zhasne.

Pokud se nerozsvítí po zapnutí zapalování nebo se rozsvítí při běžícím motoru, signalizuje závadu v systému (airbagy, předpínače, ...) na předních a/nebo zadních místech.

Kontaktujte co nejdříve značkový servis. Jakékoli prodlení by mohlo vést ke ztrátě účinnosti systému.

# BEZPEČNOST DĚTÍ: obecné údaje (1/2)

## Přeprava dítěte

Dítě, stejně jako dospělý, musí správně sedět a být připoutané, ať je délka jízdy jakákoli. Jste odpovědní za děti, které převážíte.

Dítě není zmenšený dospělý. Je vystaveno specifickým rizikům zranění, neboť jeho svaly a kosti se vyvíjejí. Bezpečnostní pás samotný není pro takovou přepravu vhodný. Použijte vhodnou dětskou sedačku a správně ji instalujte.



Aby se zabránilo otevření dveří, použijte zařízení „Dětská pojistka“ (viz odstavec „Otevírání a zavírání dveří“ v kapitole 1).



Náraz při rychlosti 50 km/h představuje pád z výšky 10 metrů. Nepřipoutání dítěte znamená totéž, jako nechat je hrát si ve čtvrtém patře na balkóně bez zábradlí!

Dítě nikdy nedržte v náručí. V případě nehody je neudržíte, i když jste sami připoutaní.

Pokud mělo Vaše vozidlo nehodu, vyměňte dětskou sedačku a nechte zkontrolovat pásy a ukotvení ISOFIX.



### Odpovědnost řidiče během parkování nebo odstavení vozidla

Nikdy neopouštějte vozidlo, zůstává-li ve voze dítě, handicapovaná osoba nebo zvíře, a to ani na krátkou dobu.

To by mohlo znamenat jeho ohrožení nebo ohrožení jiných osob nastartováním motoru, ovládním vybavení jako například ovládání oken nebo zamčení dveří.

Navíc, za teplého a slunečného počasí vnitřní teplota v kabině velice rychle stoupá.

**NEBEZPEČÍ SMRTI NEBO VÁŽNÝCH PORANĚNÍ.**

## BEZPEČNOST DĚTÍ: obecné údaje (2/2)

### Použití dětské sedačky

Úroveň ochrany, kterou poskytuje dětská sedačka, závisí na její schopnost udržet dítě a na její instalaci. Špatná instalace ohrožuje ochranu dítěte v případě prudkého brzdění nebo nárazu.

Před koupí dětské sedačky si ověřte, zda je v souladu s předpisy příslušné země a zda ji lze namontovat do Vašeho vozidla. Doporučené sedačky pro Vaše vozidlo zjistíte u zástupce značky.

Před montáží dětské sedačky si přečtěte návod a dodržujte pokyny. V případě potíží při instalaci se obraťte na výrobce vybavení. Návod uschovejte se sedačkou.

Jděte příkladem, zapněte si pás a uče své dítě:

- aby se správně připoutalo.
- aby nenastupovalo a nevystupovalo na straně do silnice.

Nepoužívejte dětskou sedačku z druhé ruky nebo sedačku bez návodu k použití.

Dbejte na to, aby žádný předmět na sedačce nebo v její blízkosti nebránil její instalaci.



Nikdy nenechávejte dítě ve vozidle bez dozoru.

Ujistěte se, že je dítě stále připoutané a že pás je správně nastavený a upevněný. Vyvarujte se příliš silného oblečení, které tvoří vůli s pásy.

Nenechte dítě vystrkovat hlavu nebo ruce z okna.

Zkontrolujte, zda dítě po celou cestu zaujímá správnou polohu, především během spánku.

## BEZPEČNOST DĚTÍ: výběr dětské sedačky



31235

### Dětské sedačky zády ke směru jízdy

Hlavička dítěte je v poměru těžší než hlava dospělého a krk je velice křehký. Dítě co možná nejdéle převázejte v této poloze (minimálně do věku 2 let). Podpírá hlavu a krk. Zvolte skořepinovou sedačku pro lepší boční ochranu a vyměřte ji, jakmile hlava dítěte přesáhne skelet.



31233

### Dětské sedačky po směru jízdy

Hlava a břicho dětí jsou části, které je třeba chránit přednostně. Dětská sedačka instalovaná po směru jízdy, řádně připevněná k vozidlu, snižuje riziko nárazů do hlavy. Převázejte své dítě v sedačce po směru jízdy s pásem nebo nárazníkem tak, jak to umožňuje jeho postava. Zvolte skořepinovou sedačku pro lepší boční ochranu.



31234

### Podsedačky

Od 15 kg nebo 4 let může dítě cestovat na podsedačku, který umožňuje přizpůsobit bezpečnostní pás jeho morfologii. Sedák podsedačky musí být vybaven vedeními, které polohují pás na stehna dítěte, nikoli na břicho. Výškově nastavitelné opěradlo vybavené vodítkem pásu se doporučuje pro umístění pásu do středu ramena. Ten nikdy nesmí být na krku nebo na paži. Zvolte skořepinovou sedačku pro lepší boční ochranu.

## BEZPEČNOST DĚTÍ: výběr upevnění dětské sedačky

Existují dva systémy pro upevnění dětské sedačky: bezpečnostní pás nebo systém ISOFIX.

### Upevnění pásem

Bezpečnostní pás musí být nastavený tak, aby byla zajištěna jeho funkce v případě náhlého brzdění nebo nárazu.

Dodržujte vedení pásu uvedené výrobcem dětské sedačky.

Vždy zkontrolujte zapnutí bezpečnostního pásu tahem nahore, potom ho natáhněte na maximum a opřete ho o dětskou sedačku.

Zkontrolujte správné držení sedačky tak, že s ní budete pohybovat doleva/doprava a dopředu/dozadu: sedačka musí zůstat řádně upevněná.

Zkontrolujte, zda dětská sedačka není instalována šikmo a zda se neopírá o okno.



Nepoužívejte dětskou sedačku, u které hrozí riziko, že by mohla uvolnit pás, který ji drží: základna sedačky nesmí spočívat na západce a/nebo přezce bezpečnostního pásu.



Bezpečnostní pás nesmí být nikdy uvolněný nebo zkroucený. Nikdy ho nevedte pod paži ani za zády.

Zkontrolujte, zda pás není poškozený od ostrých hran.

Pokud bezpečnostní pás nefunguje normálně, nemůže chránit dítě. Obratě se na značkový servis. Toto místo nepoužívejte, dokud nebude pás opravený.



Na prvcích původně namontovaného systému nesmí být prováděny žádné změny: pásy, ISOFIX a sedadla a jejich upevnění.

### Upevnění systémem ISOFIX

Povolené dětské sedačky ISOFIX jsou homologované podle předpisů ECE-R44 v jednom ze tří následujících případů:

- univerzální ISOFIX 3bodový čelem po směru jízdy
- polouniverzální ISOFIX 2bodový
- specifický

U posledních dvou ověřte, zda lze Vaši dětskou sedačku instalovat podle seznamu kompatibilních vozidel.

Připevněte dětskou sedačku zámky ISOFIX, pokud je jimi vybavena. Systém ISOFIX zajišťuje snadnou, rychlou a bezpečnou montáž.

Systém ISOFIX je tvořen 2 oky a, v některých případech, okem třetím.



Před použitím dětské sedačky ISOFIX, kterou jste si pořídili pro jiné vozidlo, se ujistěte, že její instalace je povolena.

Podívejte se do seznamu vozidel, do kterých je možné namontovat sedačku. Tento seznam má k dispozici výrobce vybavení.

## BEZPEČNOST DĚTÍ: výběr upevnění dětské sedačky (pokračování)

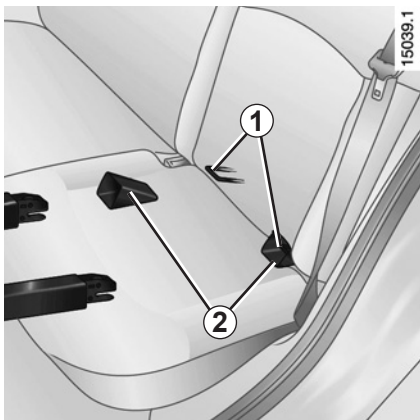

Dvě oka **1** jsou umístěna mezi opěradlem a sedákem sedadla a jsou označena značkami.

Pro snadnější instalaci a zablokování dětské sedačky na okách **1** použijte přístupová vedení **2** dětské sedačky.

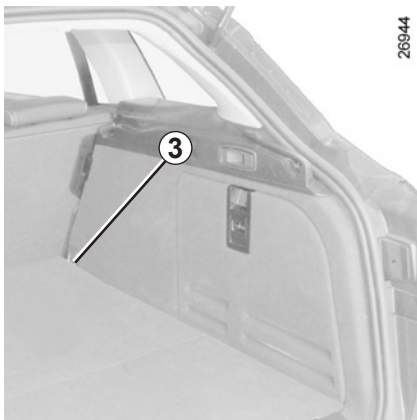

Třetí oko se používá pro upevnění horního pásu některých dětských sedaček.

Upevněte háček pásu na oko **3** a napněte pás, aby opěrák dětské sedačky byl v kontaktu s opěradlem sedadla vozidla.



Ukotvení ISOFIX byla vyvinuta exkluzivně pro dětské sedačky se systémem ISOFIX. Na tato ukotvení nikdy neupevňujte jiné dětské sedačky, ani pás nebo jiné předměty.

Ujistěte se, že na úrovni kotevních bodů není žádná překážka.

Pokud bylo vozidlo účastníkem nehody, nechte zkontrolovat ukotvení ISOFIX a vyměňte dětskou sedačku.



Ujistěte se, že opěrák dětské sedačky umístěné po směru jízdy je v kontaktu s opěradlem sedadla vozidla.

V tomto případě nespočívá dětská sedačka vždy na sedáku sedadla vozidla.

## BEZPEČNOST DĚTÍ: instalace dětské sedačky (1/3)

Na některých místech není povolena instalace dětské sedačky. Schéma na následující straně udává, kam dětskou sedačku upevnit.

Je možné, že uvedené typy dětské sedačky nebudou k dostání. Před použitím jiné dětské sedačky si u výrobce ověřte, zda je možné ji namontovat.



Dětskou sedačku namontujte přednostně na zadní sedadlo.

Ujistěte se, že při instalaci dětské sedačky do vozidla nehrozí, že by se uvolnila ze své základny.

Pokud musíte sejmout opěrku hlavy, ujistěte se, že je správně uložena, aby v případě prudkého brzdění nebo nárazu nebyla vymrštnuta.

Dětskou sedačku ve vozidle vždy upevněte, i když není používána, aby v případě prudkého brzdění nebo nárazu nebyla vymrštnuta.

### Na předním místě

Přeprava dítěte na místě spolujezdce vpředu je specifická pro každou zemi. Seznamte se s platnými předpisy a postupujte podle údajů ve schématu na následující straně.

Před instalací dětské sedačky na toto místo (pokud je povolena):

- bezpečnostní pás dejte co nejvíce dolů,
- posuňte sedadlo co nejvíce dozadu,
- opěradlo lehce skloňte vzhledem k vertikále (cca 25°),
- u vozidel, která jsou takto vybavena, namontujte zpět sedák sedadla na maximum.

Po instalaci dětské sedačky tato nastavení neměňte.



**RIZIKO ÚMRTÍ NEBO VÁŽNÝCH ZRANĚNÍ:** Před instalací dětské sedačky zady ke směru jízdy na toto místo zkontrolujte, zda je airbag deaktivovaný (viz odstavec „Deaktivace airbagu spolujezdce vpředu“ v kapitole 1).

### Na zadním bočním místě

Gondola se instaluje v příčném směru vozidla a zaujímá minimálně dvě místa. Hlavu dítěte umístěte na stranu dál od dveří.

Posuňte přední sedadlo vozidla co nejvíce dopředu, abyste mohli instalovat dětskou sedačku zady ke směru jízdy, potom vraťte přední sedadlo (sedadla) zpět, podle návodu k dětské sedačce.

Pro bezpečnost dítěte přepravovaného po směru jízdy neposouvajte dozadu sedadlo, které je před dítětem, za střed kolejnice, ne-naklánějte příliš opěradlo (maximálně 25°) a sedadlo co možná nejvíce zdvihněte.

Zkontrolujte, zda dítě sedící po směru jízdy je opřené o opěradlo sedadla vozidla a že mu nevadí opěrka hlavy vozidla.



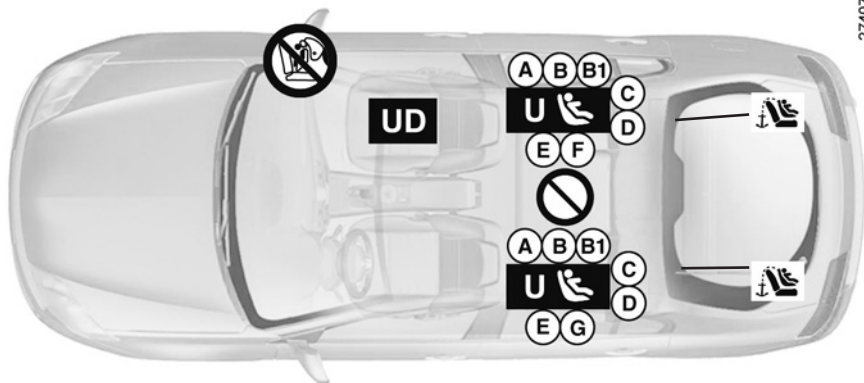

## BEZPEČNOST DĚTÍ: instalace dětské sedačky (2/3)



27407

### Vyobrazení instalace dětských sedaček

 Zkontrolujte stav airbagu, než na místo usadíte spolujezdce nebo namontujete dětskou sedačku.

 Místo, na které je zakázáno instalovat dětskou sedačku.

### Dětská sedačka připevněná pásem

**U** Místo autorizované pro upevnění dětské sedačky homologované jako „univerzální“ pásem.

**UD** Místo umožňující upevnění pásem **pouze u sedačky zády po směru jízdy** homologované jako „univerzální“.

### Dětská sedačka upevněná prostřednictvím upevnění ISOFIX

 Místo, kde je možné upevnění dětské sedačky ISOFIX.

 Zadní sedadla jsou vybavena ukotvením, umožňujícím upevnění dětské sedačky ISOFIX univerzální čelem ke směru jízdy. Ukotvení jsou umístěna na zadní straně zadního sedadla.

Velikost dětské sedačky ISOFIX je označena písmenem:

- A, B a B1: pro sedačky čelem ke směru jízdy skupiny 1 (od 9 do 18 kg),
- C: sedačky zády ke směru jízdy skupiny 1 (od 9 do 18 kg),
- D a E: skořepiny nebo sedačky zády ke směru jízdy skupiny 0 nebo 0+ (méně než 13 kg),
- F a G: gondoly skupiny 0 (méně než 10 kg).



**RIZIKO ÚMRTÍ NEBO VÁŽNÝCH ZRANĚNÍ:** před instalací dětské sedačky zády ke směru jízdy na sedadlo spolujezdce vpředu zkontrolujte, zda je airbag deaktivovaný (viz „Bezpečnost dětí: deaktivace/aktivace airbagu předního spolujezdce“ v kapitole 1).



Použití zádržného systému pro dítě, který neodpovídá tomuto vozidlu, dítě správně neochrání. Hrozí, že by se mohlo vážně či smrtelně zranit.

## BEZPEČNOST DĚTÍ: instalace dětské sedačky (3/3)

V níže uvedené tabulce jsou shrnuty stejné informace jako na obrázku na předchozí straně, aby byly dodrženy platné předpisy.

Typ dětské sedačky	Hmotnost dítěte	Velikost sedadla ISOFIX	Místo spolujezdce vpředu (1) (5)	Boční sedadla vzadu	Prostřední sedadlo vzadu
<b>Skořepina</b> Skupina 0	< než 10 kg	F, G	X	U - IL (2)	X
<b>Skořepina/sedačka zády po směru jízdy</b> Skupina 0, 0+ a 1	< než 13 kg a 9 až 18 kg	C, D, E	U	U - IL (3)	X
<b>Sedačka pro jízdu čelem ke směru jízdy</b> Skupina 1	9 až 18 kg	A, B, B1	X	U - IUF - IL (4)	X
<b>Sedačka</b> Skupina 2 a 3	15 až 25 kg a 22 až 36 kg		X	U (4)	X

**X** = Místo, kde není povolena instalace dětské sedačky.

**U** = Místo umožňující upevnění sedačky běžným bezpečnostním pásem, homologované jako „univerzální“. Zkontrolujte, zda je tato instalace možná.

**IUF/IL** = Místo umožňující u vozidel, která jsou příslušně vybavena, upevnění dětské sedačky homologované jako „polouniverzální“ nebo „specifická pro vozidlo“ prostřednictvím úchytů ISOFIX. Zkontrolujte, zda je tato instalace možná.

- (1) Na toto místo je možné instalovat pouze jednu dětskou sedačku zády ke směru jízdy: Dejte sedadlo vozidla co nejvíce dozadu a co nejvýš a mírně sklopte opěradlo (cca 25°).
- (2) Gondola se instaluje příčně přes dvě místa. Umístěte hlavičku dítěte směrem dál od dveří.
- (3) Posuňte přední sedadlo vozidla co nejvíce dopředu, abyste mohli instalovat dětskou sedačku zády ke směru jízdy, potom vraťte přední sedadlo (sedadla) zpět, podle návodu k dětské sedačce.
- (4) U dětské sedačky po směru jízdy dejte opěrák dětské sedačky do kontaktu s opěradlem sedadla vozidla. Nastavte výšku opěrky hlavy nebo ji odstraňte, pokud je to třeba, neposouvajte sedadlo před dítětem dozadu za střed seřízení kolejnice a nenaklápějte opěradlo o více než 25°.



**(5) RIZIKO ÚMRTÍ NEBO VÁŽNÝCH ZRANĚNÍ:** před instalací dětské sedačky zády ke směru jízdy na sedadlo spolujezdce vpředu zkontrolujte, zda je airbag deaktivovaný (viz „Bezpečnost dětí: deaktivace/aktivace airbagu předního spolujezdce“ v kapitole 1).

## BEZPEČNOST DĚTÍ: deaktivace/aktivace airbagu předního spolujezdce



### Deaktivace airbagu předního spolujezdce

(u vozidel, která jsou příslušně vybavena)

Abyste mohli instalovat dětskou sedačku na sedadlo předního spolujezdce zády ke směru jízdy, musíte **bezpodmínečně** deaktivovat airbag předního spolujezdce.





**Deaktivace airbagu:** když vozidlo stojí, stiskněte a otočte zámek **1** do polohy **OFF**.

Když je zapalování zapnuté, **povinně** zkontrolujte, zda na centrálním displeji svítí kontrolka **2**  **2**, a podle typu vozidla, zda se zobrazí zpráva „airbag spolujezdce deaktivován“.

**Tato kontrolka trvale svítí, dokud je airbag deaktivovaný.**



Aktivaci nebo deaktivaci airbagu provádějte, jen když **vozdilo stojí**.

V případě manipulace během jízdy se rozsvítí kontrolky  a .

Abyste zjistili, v jakém stavu se nyní airbag nachází, vypněte zapalování a poté jej znovu zapněte.

## BEZPEČNOST DĚTÍ: deaktivace, aktivace airbagu předního spolujezdce (pokračování)



### VÝSTRAHA

Vymrštění airbagu spolujezdce se vylučuje s umístěním dětské sedačky zády ke směru jízdy. Proto **NIKDY** neinstalujte dětskou sedačku zády ke směru jízdy na přední sedadlo spolujezdce, které je vybaveno aktivním čelním airbagem. V případě spuštění airbagu by hrozila vážná zranění.

A



Tyto instrukce Vám připomíná označení na přístrojové desce a štítky **A** na každé straně sluneční clony spolujezdce **3** (například výše uvedený štítek).

## BEZPEČNOST DĚTÍ: deaktivace, aktivace airbagu předního spolujezdce (pokračování)



### Aktivování airbagu předního spolujezdce

Když odstraníte dětskou sedačku ze sedadla předního spolujezdce, opět aktivujte airbag předního spolujezdce, abyste zajistili ochranu předního spolujezdce v případě nárazu.

**Pro opětnou aktivaci airbagu: při stojícím vozidle** stiskněte a otočte zámek **1** do polohy **ON**.

Při zapnutém zapalování zkontrolujte po-

vinně, zda je zhasnutá kontrolka **2**, . Airbag předního spolujezdce je aktivovaný.



### Provozní závady

V případě poruchy zjištěné při aktivaci/deaktivaci airbagu předního spolujezdce je instalace dětské sedačky zády ke směru jízdy na sedadlo předního spolujezdce zakázána.

Rovněž se nedoporučuje použít toto místo pro spolujezdce.

Kontaktujte co nejdříve značkový servis.





### VÝSTRAHA

Vymrštění airbagu spolujezdce se vylučuje s umístěním dětské sedačky zády ke směru jízdy. Proto **NIKDY** neinstalujte dětskou sedačku zády ke směru jízdy na přední sedadlo spolujezdce, které je vybaveno aktivním čelním airbagem. V případě spuštění airbagu by hrozila vážná zranění.



Aktivaci nebo deaktivaci airbagu provádějte, jen když **vozdilo stojí**.

V případě manipulace během jízdy se rozsvítí kontrolky  a .

Abyste zjistili, v jakém stavu se nyní airbag nachází, vypněte zapalování a poté jej znovu zapněte.

# MÍSTO ŘIDIČE U LEVOSTRANNÉHO ŘÍZENÍ

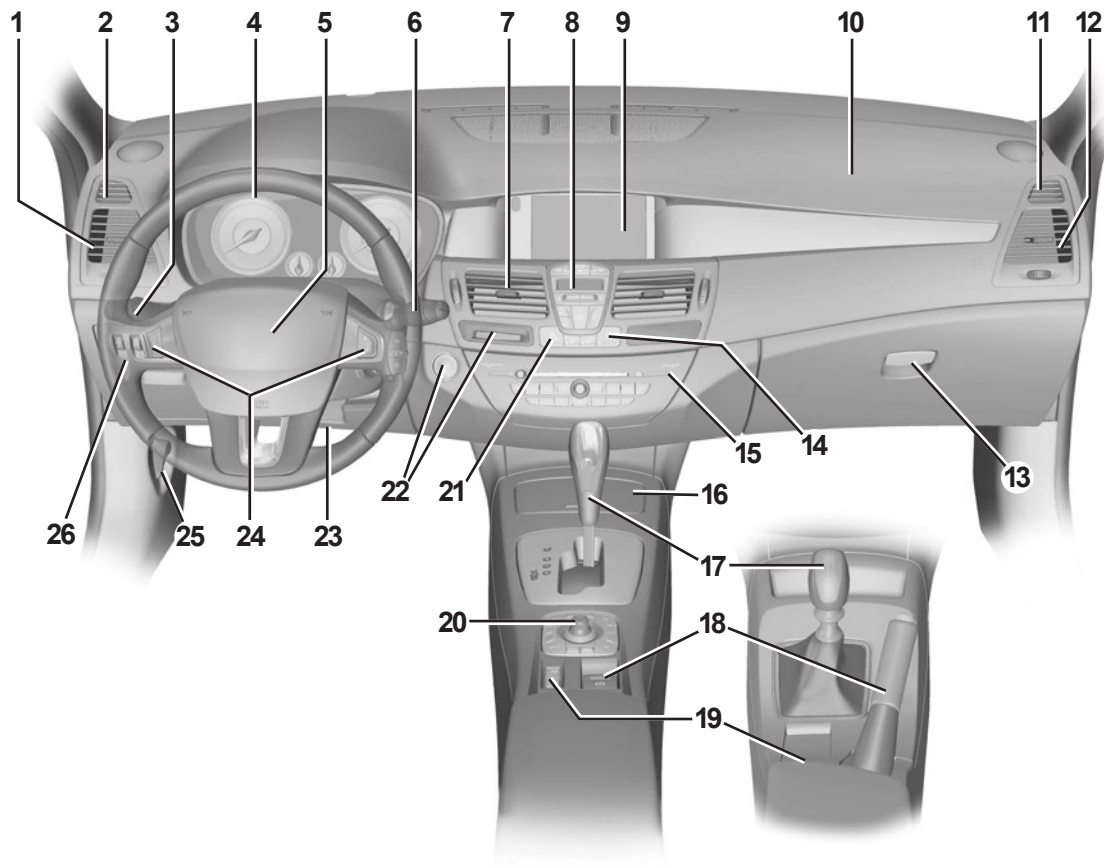

# MÍSTO ŘIDIČE U LEVOSTRANNÉHO ŘÍZENÍ (pokračování)

Přítomnost dále popsaných zařízení ZÁVISÍ NA VERZI VOZIDLA A ZEMI PRODEJE.

- 1 Boční větrací otvor.
- 2 Štěrbina pro odmlžování bočního okna.
- 3 Páčka pro ovládání:
  - směrových světel,
  - vnějšího osvětlení,
  - předních mlhových světel,
  - zadních mlhových světel.
- 4 Ovládací panel.
- 5 Úložný prostor pro airbag řidiče, houkačka.
- 6 – Páčka pro ovládání stěračů a ostřikovačů předního skla a zadního okna.
  - Ovládání posuvu informací palubního počítače a menu osobní nastavení vozidla.
- 7 Střední větrací otvory.
- 8 Ovládání klimatizace.
- 9 – Zobrazení času, teploty, informací autorádia, navigačního systému, ...
  - Kontrolka nezapnutí bezpečnostního pásu u řidiče a spolujezdce vpředu a kontrolka deaktivace airbagu spolujezdce.
- 10 Úložný prostor pro airbag spolujezdce.
- 11 Štěrbina pro odmlžování bočního okna.
- 12 Boční větrací otvor.
- 13 Odkládací schránka.
- 14 Spínač elektrického zamykání/odemykání otevíratelných částí.
- 15 Úložný prostor pro autorádio, navigační systém atd.
- 16 Odkládací prostor/zásuvka příslušenství nebo popelník/zapalovač.
- 17 Řadicí páka.
- 18 Ovládání parkovací brzdy s posilovačem nebo manuální parkovací brzdy.
- 19 Obecné ovládání regulátoru/omezovače rychlosti.
- 20 Ovládání některých multimediálních zařízení.
- 21 Ovládání nouzových světel.
- 22 Tlačítko spuštění/zastavení motoru a čtečka karty RENAULT.
- 23 Ovládání výškového a hloubkového seřízení volantu.
- 24 Ovládání regulátoru/omezovače rychlosti.
- 25 Ovládání odemknutí kapoty motoru.
- 26 Ovládání:
  - elektrického seřízení výšky předních světel,
  - reostatu osvětlení kontrolních přístrojů,
  - aktivace/deaktivace protipokluzového systému.

# MÍSTO ŘIDIČE U PRAVOSTRANNÉHO ŘÍZENÍ

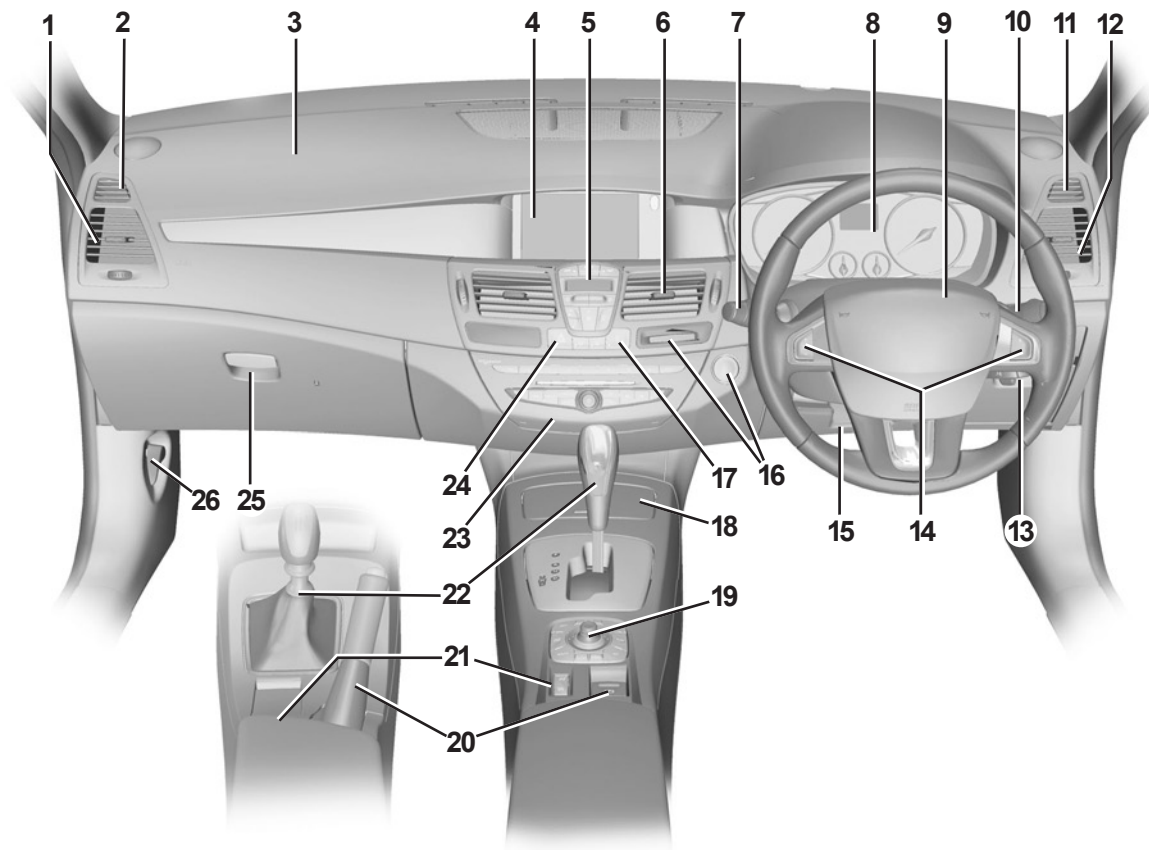

27078



# MÍSTO ŘIDIČE U PRAVOSTRANNÉHO ŘÍZENÍ (pokračování)

Přítomnost dále popsaných zařízení ZÁVISÍ NA VERZI VOZIDLA A ZEMI PRODEJE.

- 1 Boční větrací otvor.
- 2 Štěrbina pro odmížování bočního okna.
- 3 Úložný prostor pro airbag spolujezdce.
- 4 – Displej, podle vybavení vozidla, pro zobrazení času, teploty, informací autorádia, navigačního systému atd.
  - Kontrolka nezapnutí bezpečnostního pásu řidiče a spolujezdce a kontrolka deaktivace airbagu spolujezdce.
- 5 Ovládání klimatizace.
- 6 Střední větrací otvory.
- 7 Páčka pro ovládání:
  - směrových světel,
  - vnějšího osvětlení,
  - předních mlhových světel,
  - zadních mlhových světel.
- 8 Přístrojová deska.
- 9 Úložný prostor pro airbag řidiče, houkačka.
- 10 – Páčka pro ovládání stěračů a ostřikovačů předního skla a zadního okna.
  - Ovládání přepínání informací palubního počítače a menu osobního nastavení vozidla.
- 11 Štěrbina pro odmížování bočního okna.
- 12 Boční větrací otvor.
- 13 Ovládání:
  - elektrického seřízení výšky předních světel,
  - reostatu osvětlení kontrolních přístrojů,
  - aktivace/deaktivace protiprokluzového systému.
- 14 Ovládání regulátoru/omezovače rychlosti.
- 15 Ovládání výškového a hloubkového seřízení volantu.
- 16 Ovládání spuštění nebo zastavení motoru a čtečka karty RENAULT.
- 17 Ovládání elektrického zamykání/odmykání otevíratelných částí.
- 18 Příhrádka, zásuvka příslušenství nebo popelník a zapalovač cigaret.
- 19 Ovládání některých multimediálních zařízení.
- 20 Ovládání automatické parkovací brzdy nebo ruční parkovací brzdy.
- 21 Společné ovládání regulátoru/omezovače rychlosti.
- 22 Řadicí páka.
- 23 Úložný prostor pro autorádio, navigační systém atd.
- 24 Spínač nouzových světel.
- 25 Odkládací schránka.
- 26 Ovládání odemknutí kapoty motoru.

# VOLANT/POSILOVAČ ŘÍZENÍ

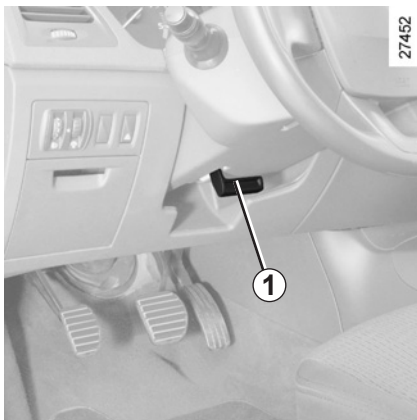

## Výškové a hloubkové seřízení

Potáhněte za páčku **1** a nastavte volant do požadované polohy.

Potom zatlačte páku za tuhý bod a tím volant zablokujte.

Přesvědčte se, že je volant správně zajištěn.



Z bezpečnostních důvodů toto seřízení provádějte při stojícím vozidle.

## Posilovač řízení s proměnlivým účinkem

Posilovač řízení s proměnlivým účinkem je vybaven elektronickým řídicím systémem, který reguluje účinek posilovače řízení v závislosti na rychlosti vozu.

Účinek posilovače je tedy nejvyšší při parkování (pro pohodlnější ovládání volantu) a úsilí nutné pro otáčení volantem postupně roste se vzestupem rychlosti (pro větší bezpečnost při vysoké rychlosti).

Při stojícím vozidle nedržte řízení vytočeno v dorazové poloze.

Vyhýbejte se jízdě s nedostatečně nabitým akumulátorem. Volant by nemusel fungovat správně.

Při zastaveném motoru nebo v případě poruchy systému je stále možné otáčet volantem. Potřebná síla bude větší.

Rychlý pohyb volantem může vydávat hluk, což je normální.

Při zastaveném motoru nebo v případě poruchy systému je stále možné otáčet volantem. Potřebná síla bude větší.



Při jízdě ze svahu ani kdykoliv během jízdy nevyvíjejte motor (posilovač by nefungoval).

# SVĚTELNÉ KONTROLKY (1/4)

Přítomnost a funkce kontrolky ZÁVISÍ NA VYBAVENÍ A NA ZEMI PRODEJE.



**Přístrojová deska A:** Osvětlení se zapne po zapnutí zapalování. Rozsvícení některých kontrolky je doprovázeno zprávou.

Kontrolka  vyžaduje co nejrychlejší návštěvu zástupce značky a **opatrnou jízdu**. Při nedodržení tohoto doporučení může dojít k poškození vozidla.



Kontrolka dálkových světel



Kontrolka tlumených světel



Kontrolka předních mlhových světel



Kontrolka zadních mlhových světel



Kontrolka levých směrových světel



Kontrolka pravých směrových světel



Kontrolka protiblokovacího systému

Rozsvítí se při zapnutí zapalování a po několika sekundách zhasne.

Pokud nezhasne po zapnutí zapalování nebo se rozsvítí během jízdy, signalizuje poruchu protiblokovacího systému. Brzdění je pak zajišťováno stejně jako u vozidla bez systému ABS.

Urychleně se obraťte na značkový servis.



Kontrolka **STOP** signalizuje nutnost okamžité a bezpodmínečné kvůli bezpečí zastavit v souladu s dopravními podmínkami. Vypněte motor a nespouštějte jej znovu. Kontaktujte značkový servis.



Pokud nejsou údaje na přístrojové desce čitelné, jedná se o poruchu. V takovém případě okamžitě vozidlo odstavte v souladu s podmínkami silničního provozu. Zajistěte, že vozidlo je správně zaparkováno a obraťte se na značkový servis.

## SVĚTELNÉ KONTROLKY (2/4)

Přítomnost a funkce kontrolky ZÁVISÍ NA VYBAVENÍ A NA ZEMI PRODEJE.



### Výstražná kontrolka

Rozsvítí se při zapnutí zapalování a zhasne, jakmile se rozběhne motor. Může se rozsvítit společně s dalšími kontrolkami a/nebo zprávami na přístrojové desce.

Vyžaduje co nejrychlejší návštěvu zástupce značky a **opatrnou jízdu**. Při nedodržení tohoto doporučení může dojít k poškození vozidla.

**STOP**

### Kontrolka nutnosti okamžitého zastavení

Rozsvítí se při zapnutí zapalování a zhasne, jakmile se rozběhne motor. Rozsvítí se společně s dalšími kontrolkami a/nebo zprávou a je doprovázena pípnutím.

Signalizuje Vám v zájmu Vaší vlastní bezpečnosti nutnost okamžité a bezpodmínečně zastavit v souladu s dopravními podmínkami. Vypněte motor a nespouštějte jej znovu.

Kontaktujte značkový servis.



### Kontrolka poruchy automatické parkovací brzdy a kontrolka poruchy brzdového systému

**STOP**

Pokud se rozsvítí při brzdění společně s kontrolkou a zazněním pípnutí, signalizuje nízkou hladinu v okruzích nebo poruchu na brzdovém systému. Zastavte a kontaktujte značkový servis.



### Kontrolka dobíjení akumulátoru

Pokud se rozsvítí společně s kontrolkou **STOP** a zazněním pípnutí, indikuje příliš vysoké nebo nízké napětí elektrického obvodu.



### Kontrolka tlaku oleje

Pokud se rozsvítí během jízdy společně s kontrolkou **STOP** a zazněním pípnutí, ihned zastavte vozidlo a vypněte zapalování.

Zkontrolujte hladinu oleje (přejděte na odstavec „Hladina motorového oleje“ v kapitole 4). Pokud je hladina normální, je příčinou něco jiného. Kontaktujte značkový servis.



### Kontrolka zatažení ruční brzdy nebo automatické parkovací brzdy

Přejděte na odstavec „Ruční brzda“ a „Automatická parkovací brzda“ kapitoly 2.

## SVĚTLNÉ KONTROLKY (3/4)

Přítomnost a funkce kontrolky ZÁVISÍ NA VYBAVENÍ A NA ZEMI PRODEJE.



### Výstražná kontrolka minimální hladiny paliva

Rozsvítí se při zapnutí zapalování a po několika sekundách zhasne. Pokud se rozsvítí během jízdy, co nejdříve natankujte. Od prvního rozsvícení kontrolky zbývá v nádrži palivo na ujetí přibližně 50 km.



### Výstražná kontrolka nezapnutí bezpečnostních pásů vpředu

Rozsvítí se při spuštění motoru a potom, pokud není bezpečnostní pás řidiče a předního spolujezdce (když je sedadlo obsazeno) zapnut a vozidlo dosáhne rychlosti přibližně 20 km/h, se rozblíká a zazní zvukový signál na přibližně 120 sekund.

**Poznámka:** Předmět na sedadle spolujezdce může v některých případech spustit výstražnou kontrolku.

### Výstraha nezapnutí bezpečnostního pásu vzadu

Počet zapnutých zadních bezpečnostních pásů se zobrazí na přístrojové desce **A** na přibližně 30 sekund při každém:

- spuštění motoru vozidla,
- otevření dveří,
- zapnutí nebo odepnutí zadního bezpečnostního pásu.

Ujistěte se, že jsou zadní spolujezdci správně upoutáni a že zobrazený počet zapnutých bezpečnostních pásů odpovídá počtu míst obsazených na zadní lavici.



### Airbag spolujezdce OFF

Přejděte na odstavce: „Bezpečnost dětí“ v kapitole 1.



### Kontrolka airbagu

Rozsvítí se při spuštění motoru a po několika sekundách zhasne.

Pokud se kontrolka při zapnutí zapalování nerozsvítí nebo se rozsvítí při běžícím motoru, signalizuje poruchu systému.

Kontaktujte co nejdříve značkový servis.



### Kontrolky omezovače a regulátoru rychlosti

Přejděte na odstavce „Regulátor rychlosti“ a „Omezovač rychlosti“ v kapitole 2.

# SVĚTELNÉ KONTROLKY (4/4)

Přítomnost a funkce kontrolky ZÁVISÍ NA VYBAVENÍ A NA ZEMI PRODEJE.



**Kontrolka funkce vyhřívání sedadel**

Indikuje, že je zapnuto vyhřívání některého ze sedadel.



**Částicový filtr**

Přejděte na odstavec „Zvláštnost verzí se vznětovým motorem“ v kapitole 2.

Na displeji palubního počítače jsou indikovány následující kontrolky:



**Kontrolka zařízení pro korekci jízdy**

Přejděte na odstavec „Zařízení pro korekci jízdy“ v kapitole 2.



**Kontrolka systému odstraňování emisí**

Rozsvítí se při zapnutí zapalování a po spuštění motoru zhasne.

- Pokud nezhasne, kontaktujte co nejdříve značkový servis.
- Pokud bliká, snižujte otáčky motoru, dokud blikání neustane. Kontaktujte co nejdříve značkový servis.

Přejděte na odstavec „Rady pro snížení emisí, úsporu paliva a způsob jízdy“ v kapitole 2.



**Kontrolka žhavení (u verze se vznětovým motorem)**

Rozsvítí se při zapnutí zapalování. Indikuje, že jsou aktivovány žhavicí svíčky. Jakmile zhasne, motor se spustí.

## DISPLEJE A UKAZATELE

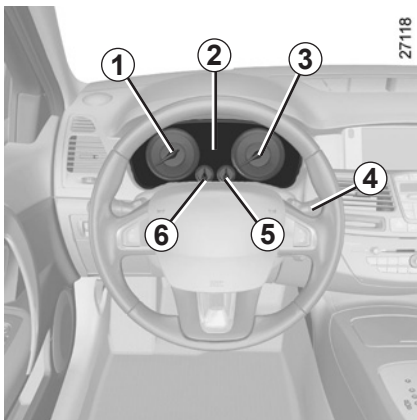

### Otáčkoměr 1 (ot/min × 1000)

#### Výstraha minimální hladiny oleje v motoru 2

Při spuštění motoru displej 2 upozorní, když je dosaženo minimální hladiny oleje. Viz odstavec „Hladina oleje v motoru“ v kapitole 4.

Při první výstraze ji můžete odstranit stisknutím jednoho z tlačítek na konci páčky 4.

Následující výstrahy automaticky zmizí během 30 sekund.

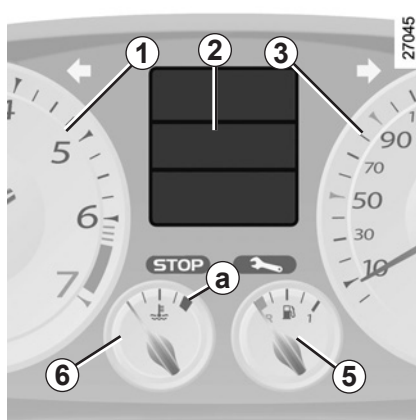

### Ukazatel rychlosti 3 (km nebo míle za hodinu)

#### Zvukový signál překročení nastavené rychlosti

V závislosti na provedení vozidla a zemi určení může být ve výbavě vozidla zvukové výstražné zařízení, které se rozezní při překročení rychlosti 120 km/h na přibližně 10 sekund s opakováním po 40 sekundách.

### Ukazatel hladiny paliva 5

Je-li hladina minimální, rozsvítí se kontrolka

. Rychle doplňte. Od prvního rozsvícení kontrolky vám zbývá palivo na zhruba 50 km jízdy.

### Ukazatel teploty chladicí kapaliny 6

Při normálním provozu musí být ručička před oblastí a. Může se k ní přiblížit pouze v případě „intenzivního“ používání. Výstraha je signalizována až rozsvícením kontrolky **STOP** doprovázeném zprávou na ovládacím panelu a pípnutím.

### Palubní počítač

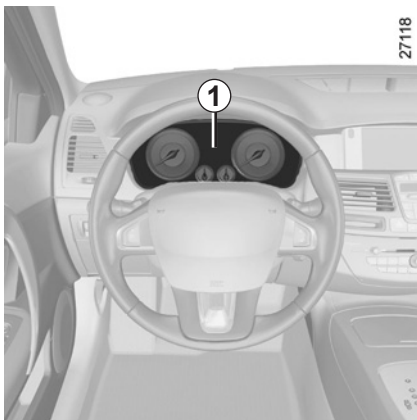

Přejděte na odstavec „Palubní počítač“ v kapitole 1.

# PALUBNÍ POČÍTAČ (1/10)



## Palubní počítač 1

Podle vozidla sdružuje následující funkce:

- ujetá vzdálenost,
- parametry jízdy,
- informativní zprávy,
- zprávy o provozních poruchách (spojené s kontrolkou ) ,
- výstražné zprávy (spojené s kontrolkou ) ,
- menu individuálního nastavení vozidla.

Všechny tyto funkce jsou popsány na následujících stranách.

27968



## Tlačítka pro přepínání zobrazení 2 a 3

Přepínáte směrem nahoru (tlačítko 2) nebo dolů (tlačítko 3) následující informace postupnými a krátkými stisknutími (zobrazení závisí na vybavení vozidla a zemi prodeje).

- a) počítadlo celkové a dílčí ujeté dráhy,
- b) parametry jízdy:
  - spotřebované palivo;
  - průměrná spotřeba;
  - okamžitá spotřeba;
  - předpokládaná dojezdová vzdálenost;
  - ujetá vzdálenost;
  - průměrná rychlost;

- c) limit pro revizní prohlídku;
- d) systém kontroly tlaku v pneumatikách;
- e) nastavená rychlost omezovače/regulátoru rychlosti;
- f) menu osobního nastavení vozidla;
- g) palubní deník - postupné zobrazování informačních zpráv a zpráv o provozních poruchách.



## PALUBNÍ POČÍTAČ (2/10)

27968



### Vynulování počítadla dílčí ujeté dráhy

Při zvoleném zobrazení „Počítadlo dílčí ujeté dráhy“ stiskněte některé z tlačítek **2** nebo **3** až do vynulování počítadla.

### Vynulování jízdních parametrů (signalizace zahájení cesty)

Při zvolení zobrazení některého z jízdních parametrů stiskněte některé z tlačítek **2** nebo **3** až do vynulování zobrazení.

### Interpretace některých hodnot zobrazených po stisknutí tlačítka pro signalizaci zahájení cesty

Hodnoty průměrné spotřeby, dojezdové vzdálenosti a průměrné rychlosti jsou tím stabilnější a směrodatnější, čím delší je vzdálenost ujetá od posledního stisknutí tlačítka pro signalizaci zahájení cesty.

Během prvních pár kilometrů ujetých po stisknutí tlačítka Top Départ můžete pozorovat, že dojezdová vzdálenost se během jízdy zvyšuje. Je to způsobeno skutečností, že vzdálenost je vypočítána na základě průměrné spotřeby od posledního stisknutí tlačítka pro signalizaci zahájení cesty. Průměrná spotřeba se může snížit, když:



- vozidlo ukončilo fázi akcelerace,
- motor dosáhl své provozní teploty (tlačítko pro signalizaci zahájení cesty bylo stisknuto při studeném motoru),
- když přejdete z městského provozu na silniční.

### Automatické vynulování jízdních parametrů

Vynulování je provedeno automaticky po překročení kapacity některého z parametrů.

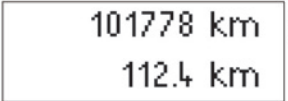
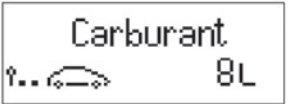

## PALUBNÍ POČÍTAČ (3/10)

Zobrazení dále popsaných informací ZÁVISÍ NA VYBAVENÍ VOZIDLA A ZEMI PRODEJE.

Příklady volby	Interpretace zvoleného zobrazení
	→ a) Počítadlo celkové a dílčí ujeté dráhy.
	→ b) Jízdní parametry. <b>Spotřebované palivo.</b> Palivo spotřebované od posledního stisknutí tlačítka pro signalizaci zahájení cesty.
	→ <b>Průměrná spotřeba</b> od posledního stisknutí tlačítka pro signalizaci zahájení cesty. Hodnota je zobrazena po ujetí nejméně 400 metrů od stisknutí tlačítka pro signalizaci zahájení cesty.

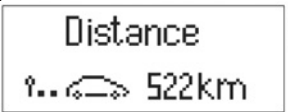
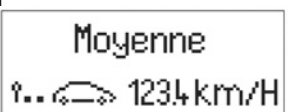

## PALUBNÍ POČÍTAČ (4/10)

Zobrazení dále popsaných informací ZÁVISÍ NA VYBAVENÍ VOZIDLA A ZEMI PRODEJE.

Příklady volby	Interpretace zvoleného zobrazení
 <p>instantané 9.4 L/100</p>	<p>27223</p> <p>⇒ <b>Okamžitá spotřeba.</b> Hodnota je zobrazena po překročení rychlosti 30 km/h.</p>
 <p>Autonomie 541 km</p>	<p>27222</p> <p>⇒ <b>Předpokládaná dojezdová vzdálenost se zbývajícím palivem.</b> Tato dojezdová vzdálenost je vypočítána na základě průměrné spotřeby od posledního stisknutí tlačítka pro signalizaci zahájení cesty. Hodnota je zobrazena po ujetí 400 metrů.</p>
 <p>Distance 522 km</p>	<p>27220</p> <p>⇒ <b>Ujetá vzdálenost</b> od posledního stisknutí tlačítka pro signalizaci zahájení cesty</p>
 <p>Moyenne 123.4 km/H</p>	<p>27224</p> <p>⇒ <b>Průměrná rychlost</b> od posledního stisknutí tlačítka pro signalizaci zahájení cesty Hodnota je zobrazena po ujetí 400 metrů.</p>

# PALUBNÍ POČÍTAČ (5/10)

Zobrazení dále popsaných informací ZÁVISÍ NA VYBAVENÍ VOZIDLA A ZEMI PRODEJE.

Příklady volby	Interpretace zvoleného zobrazení
	<p><b>c) Limit pro servisní prohlídku.</b></p> <p>Vzdálenost, kterou zbývá ujet do příští prohlídky (zobrazení v kilometrech a měsících), když se blíží termín, nastává několik případů:</p> <ul style="list-style-type: none"><li>– limit menší než <b>1 500 km</b> nebo <b>jeden měsíc</b>: zobrazí se zpráva „naplánovat prohlídku“, doprovázená bližším termínem (ve vzdálenosti nebo v čase),</li><li>– limit roven <b>0 km</b> nebo <b>nastalo datum prohlídky</b>: zobrazí se zpráva „provést prohlídku“ doprovázená kontrolkou .</li></ul> <p>Vozidlo vyžaduje co nejrychleji prohlídku.</p> <p><b>Poznámka:</b> Podle vozidla se vzdálenost do prohlídky uzpůsobí stylu jízdy (časté jízdy nízkou rychlostí, rozvoz zboží, dlouhodobé jízdy ve volnoběhu, tažení přívěsu atd.). Zbývající vzdálenost do příští servisní prohlídky se tedy může v některých případech snížit rychleji, než by odpovídalo skutečně ujeté vzdálenosti.</p> <p><b>Inicializace displeje po servisní prohlídce dle programu údržby.</b> Termín pro provedení revizní prohlídky smí být vynulován pouze po provedení revizní prohlídky, v souladu s programem údržby vašeho vozidla.</p> <p>Pokud se rozhodnete provádět výměny oleje v kratší intervalech, neinicializujte tento údaj při každé výměně oleje, abyste předešli překročení intervalu výměn ostatních dílů naplánovaných v programu údržby.</p> <p><b>Zvláštnost:</b> Pro novou inicializaci vzdálenosti do prohlídky stiskněte dlouze po dobu přibližně 10 sekund jedno z tlačítek pro vynulování zobrazení, až do pevného zobrazení vzdálenosti do prohlídky.</p>

# PALUBNÍ POČÍTAČ (6/10)

## Jízdní parametry

Zobrazení dále popsaných informací ZÁVISÍ NA VYBAVENÍ VOZIDLA A ZEMI PRODEJE.

Příklady volby	Interpretace zvoleného zobrazení
 27228	<p>➔ <b>d) Systém kontroly tlaku v pneumatikách.</b> Přejděte na odstavec „Systém kontroly tlaku v pneumatikách“ kapitoly 2.</p>
Limiteur 90.km/H 27214	<p><b>e) Nastavená rychlost regulátoru - omezovače rychlosti.</b> Přejděte na kapitolu 2, odstavce „Regulátor rychlosti“ a „Omezovač rychlosti“.</p>
Régulateur 90.km/H 27215	

# PALUBNÍ POČÍTAČ (7/10)

## Jízdní parametry (pokračování)

Zobrazení dále popsaných informací ZÁVISÍ NA VYBAVENÍ VOZIDLA A ZEMI PRODEJE.

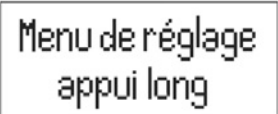
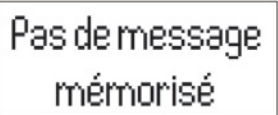
Příklady volby	Interpretace zvoleného zobrazení
	<p><b>f) Menu osobního nastavení vozidla.</b> Umožňuje seřízení některých funkcí vozidla (jazyka přístrojové desky, parkovacího systému atd.). Přejděte na kapitolu 1, odstavec „Menu osobního nastavení“.</p>
	<p><b>g) Palubní deník.</b> Postupné zobrazení:</p> <ul style="list-style-type: none"><li>– informačních zpráv (airbag spolujezdce OFF atd.),</li><li>– zpráva o provozních poruchách (je třeba nechat zkontrolovat vstřikování atd.).</li></ul>

## PALUBNÍ POČÍTAČ (8/10)

### Informativní zprávy

Mohou pomoci při uvedení vozidla do chodu nebo Vás informovat o volbě nebo stavu jízdy.

Příklady informativních zpráv jsou uvedeny dále.

Příklady zpráv	Interpretace zvoleného zobrazení
„slabě nabitý akumulátor, spust'te motor“	Indikuje, že je třeba spustit motor, aby byl dobít akumulátor (např. po dlouhém stání s poslechem autorádia).
„Vyměňte kartu“	Při opuštění vozidla požaduje vyjmutí karty RENAULT ze čtečky.
„test funkcí pod kontrolou“	Zobrazí se při zapnutí zapalování, když vozidlo provádí autokontrolu.
„protiprokluzový systém deaktivován“	Indikuje, že jste deaktivovali funkci ASR.
„otočit volantem + start“	Mírně otočte volantem během stisknutí startovacího tlačítka vozidla, aby byl odemknut sloupek řízení.
„v paměti žádná zpráva“	V paměti není uložena žádná výstraha.
„řízení nezamknuto“	Indikuje, že sloupek řízení nebyl zablokován.

## Zprávy o provozních poruchách

Hlásí je kontrolka . Vyžadují co nejdříve velice opatrně dojet do značkového servisu. Při nedodržení tohoto doporučení může dojít k poškození vozidla.

Zmizí po stisknutí tlačítka pro volbu zobrazení nebo po uplynutí několika sekund a jsou ukládány do paměti v palubním deníku. Kontrolka  zůstává rozsvícena. Příklady zpráv o provozních poruchách jsou uvedeny dále.

Příklady zpráv	Interpretace zvoleného zobrazení
„vypustit naftový filtr“	Indikuje přítomnost vody v naftovém filtru, co nejdříve se obraťte na značkový servis.
„zkontrolovat osvětlení“	Indikuje poruchu pohyblivých směrových světlometů.
„zkontrolovat vozidlo“	Indikuje poruchu některého ze snímačů pedálů, systému řízení akumulátoru nebo snímače hladiny oleje.
„zkontrolovat airbag“	Indikuje poruchu doplňkových zádržných systémů k bezpečnostním pásům. V případě nehody hrozí, že se nespustí.
„zkontrolovat systém odstraňování emisí“	Indikuje poruchu v systému odstraňování emisí vozidla.
„vyměnit akumulátor“	Indikuje, že je nutno vyměnit akumulátor vozidla. Přejděte na odstavec „Akumulátor“ kapitoly 4.



# PALUBNÍ POČÍTAČ (10/10)

## Výstražné zprávy

Hlásí je kontrolka **STOP** a signalizuje, že v zájmu vlastní bezpečnosti musíte okamžitě a bezpodmínečně v souladu s dopravními podmínkami zastavit. Zastavte motor a už jej nespouštějte. Kontaktujte značkový servis.

Příklady výstražných zpráv jsou uvedeny dále. **Poznámka:** Zprávy se na displeji objevují buď izolovaně, nebo střídavě (když je třeba zobrazit několik zpráv), mohou být doprovázeny rozsvícením kontrolky a/nebo zazněním pípnutí.

Příklad zobrazení	Interpretace zvoleného zobrazení
„porucha vstřikování“	Signalizuje závadu na systému vstřikování.
„riziko poškození motoru“	Indikuje závažný problém na motoru.
„přehřátí motoru“	Indikuje přehřátí motoru vozidla.
„porucha řízení“ nebo „riziko zablokování řízení“	Indikuje problém na řízení.
„porucha parkovací brzdy“ nebo „znehýbněte vozidlo“	Signalizuje poruchu automatické parkovací brzdy. Ručně zatáhněte automatickou parkovací brzdu a ujistěte se o znehýbnění vozidla pomocí klínu.
„porucha dobíjení akumulátoru“	Indikuje problém v obvodu dobíjení akumulátoru vozidla.
„porucha tlaku oleje“	Indikuje poruchu tlaku oleje v motoru.
„defekt“	Indikuje defekt na kole indikovaném na displeji palubního počítače.

# MENU OSOBNÍ NASTAVENÍ VOZIDLA

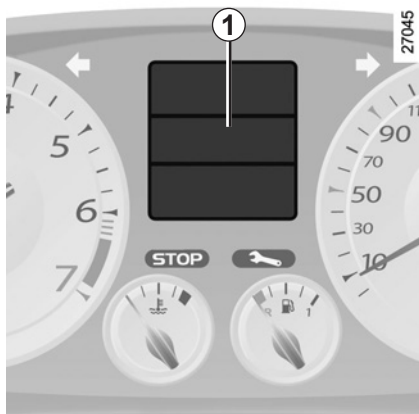

Tato funkce, která je začleněna do palubního počítače **1**, umožňuje aktivaci/deaktivaci a nastavení některých funkcí vozidla.

## Přístup k menu osobního nastavení vozidla

Když vozidlo stojí, několikrát stiskněte jedno z tlačítek **2** nebo **3** až do zobrazení zprávy „menu nastavení: dlouhé stisknutí“ na displeji **1**. Na více než 2 sekundy stiskněte jedno z tlačítek **2** nebo **3**, tím se dostanete do menu.

27968



## Volba nastavení

Stiskněte jedno z tlačítek **2** nebo **3**, abyste zvolili funkci, kterou chcete změnit:

- a) odemknutí pouze dveří u řidiče,
- b) automatické blokování dveří za jízdy,
- c) automatické rozsvícení denních světel,
- d) zadní stírání při zpětném chodu,
- e) pomoc při parkování vpředu,
- f) pomoc při parkování vzadu,
- g) pomoc při parkování objem,
- h) jazyk ovládacího panelu.



funkce aktivována

funkce deaktivována

Jakmile zvolíte řádek, drže stisknuté jedno z tlačítek **2** nebo **3**, tím změníte funkci:

Pro možnosti nastavení „hlasitost pomocného parkovacího systému“ nebo „jazyk“ budete znovu vyzváni k výběru. V tomto případě proveďte výběr a potvrďte ho a drže přitom stisknuté jedno z tlačítek **2** nebo **3**,

zvolená hodnota je představena před řádkem.

Pro odchod z menu zvolte „výstup“ nebo „návrat“ a potvrďte, drže přitom stisknuté jedno z tlačítek **2** nebo **3**. Může být potřeba tuto operaci provést několikrát.

Menu osobní nastavení vozidla není možné použít za jízdy. Při rychlosti nad 20 km/h se u vozidel vybavených mechanickou převodovkou (0 km/h u vozidel vybavených automatickou převodovkou) displej na palubní desce automaticky navrátí do režimu palubního počítače.

# ČAS A VENKOVNÍ TEPLOTA

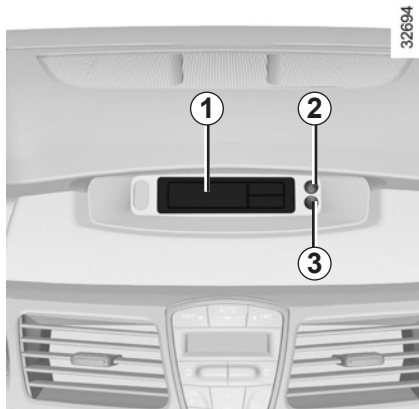

Zobrazí se čas a, podle typu vozidla, venkovní teplota.

## Seřízení času na hodinách 1

U vozidel, která jsou příslušně vybavena, slouží seřizovací tlačítka **2** a **3** k seřízení hodin.

Stiskněte tlačítko **2** pro seřízení hodin a tlačítko **3** pro seřízení minut.

## Vozidla vybavená navigačním systémem, autorádiem atd.

U vozidel, která nejsou vybavena tlačítky **2** a **3** přejděte na specifický návod k vybavení, abyste zjistili jejich zvláštnosti.

V případě přerušení elektrického napájení (odpojený akumulátor, přerušený kabel napájení atd.) je potřeba nastavit čas.

Doporučujeme neprovádět seřízení času během jízdy.

## Ukazatel venkovní teploty

### Poznámka:

Pokud je venkovní teplota v rozmezí  $-3\text{ }^{\circ}\text{C}$  a  $+3\text{ }^{\circ}\text{C}$ , znaky  $^{\circ}\text{C}$  blikají (signalizace nebezpečí námrazy).



### Ukazatel venkovní teploty

Tvorba námrazy je spojena s klimatickými vlivy, místní vlhkostí a teplotou, indikace venkovní teploty nemůže samotná stačit pro zjištění námrazy.

# ZPĚTNÁ ZRCÁTKA

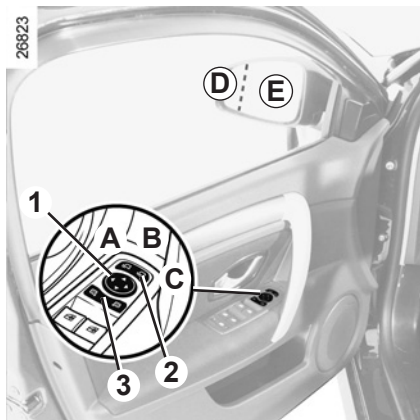

## Vnější zpětná zrcátka

### Seřízení

Zvolte zpětné zrcátko pomocí spínače **3**, potom ho tlačítkem **1** nastavte do požadované polohy.

### Odmrazování zpětných zrcátek

Odmrazování je zajišťováno společně s odmrazováním zadního okna.

## Uložení nastavení do paměti

Pro vozidla vybavená sedadlem řidiče s pamětí, viz odstavec „Sedadlo řidiče s pamětí“ v kapitole 1.

## Sklopná zpětná zrcátka

Sklopení zpětných zrcátek při zamčení vozidla je automatické (spínač **2** v poloze **B**). V tomto případě se roztáhnou při následujícím zapnutí zapalování.

V každém případě proveďte nucené sklopení (spínač **2** v poloze **C**) nebo rozložení (spínač **2** v poloze **A**) zpětných zrcátek.

Automatický režim je tedy deaktivován. Pro jeho opětovnou aktivaci dejte spínač **2** na **B**.



Z bezpečnostních důvodů tato seřízení provádějte při stojícím vozidle.



Vnější zpětné zrcátko na straně řidiče může obsahovat dvě viditelně ohraničené oblasti. Oblast **E** odpovídá zornému úhlu, který je běžně viditelný ve standardním zpětném zrcátku. Oblast **D** umožňuje lepší viditelnost zadní boční oblasti.

**Předměty v zóně D se jeví mnohem vzdálenější než ve skutečnosti.**

## ZPĚTNÁ ZRCÁTKA (pokračování)



### Sklopná zpětná zrcátka pro zpětný chod

U vozidel vybavených sedadlem řidiče s možností uložení polohy do paměti můžete sklopit vnější zpětná zrcátka během couvání a jejich původní polohu si uložit do paměti.

#### Nastavení a uložení do paměti

Při stojícím vozidle a zařazeném zpětném chodu vyberte požadované zpětné zrcátko pomocí spínače **3** a poté pomocí tlačítka **1** nastavte jeho požadovanou polohu. Uložte polohu do paměti (viz odstavec „sedadlo řidiče s uložením do paměti“ v kapitole 1).

### Vrácení zrcátek do uložené polohy

Při stojícím vozidle a zařazeném zpětném chodu vyberte zrcátko pomocí spínače **3** a krátce stiskněte tlačítko pro uložení do paměti, které jste stiskli v předchozím kroku (viz odstavec „sedadlo řidiče s uložením polohy do paměti“ v kapitole 1).

#### Návrat do polohy pro řízení

- 10 vteřin po vyřazení zpětného chodu,
- při dosažení rychlosti vyšší než 10 km/h,
- po vypnutí motoru,
- při uvedení spínače **3** do neutrální polohy.

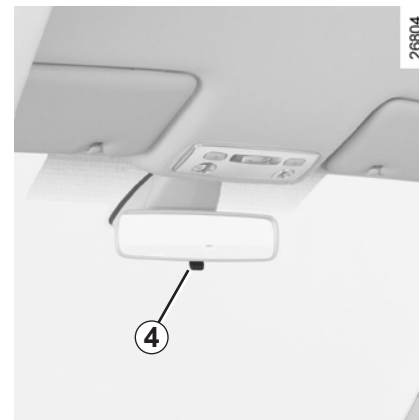

### Vnitřní zpětné zrcátko

Je možné ho sklopit do polohy proti oslnění.

#### Zpětné zrcátko s páčkou **4**

Abyste při jízdě v noci nebyli oslněni světlomety vozidla jedoucího za Vámi, sklopte páčku, která je umístěna za zpětným zrcátkem **4**.

#### Zpětné zrcátko bez páčky **4**

Zpětné zrcátko se automaticky ztmaví, jakmile za Vámi jede svítící vozidlo.



Z bezpečnostních důvodů tato seřízení provádějte při stojícím vozidle.

# ZVUKOVÁ A SVĚTLNÁ SIGNALIZACE

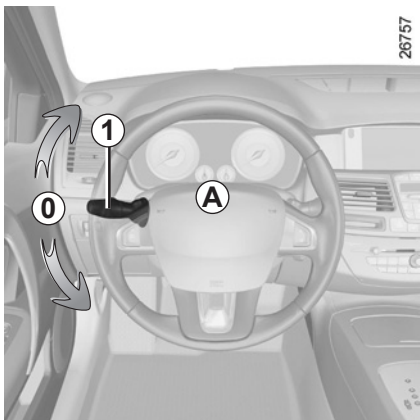

## Houkačka

Stiskněte horní část nebo strany vaku volantu **A**.

## Světelná signalizace

Pro zapnutí světelné signalizace potáhněte za páčku **1** směrem k sobě.

## Směrová světla

Pohněte páčkou **1** v rovině volantu a ve směru, ve kterém budete otáčet volantem.

Při jízdě po dálnici většinou pohyby volantu pro automatické vrácení páčky do polohy **0** nestačí. Existuje střední poloha, ve které musíte páčku během otáčení volantem držet.

Po uvolnění páčky se automaticky vrátí do polohy **0**.

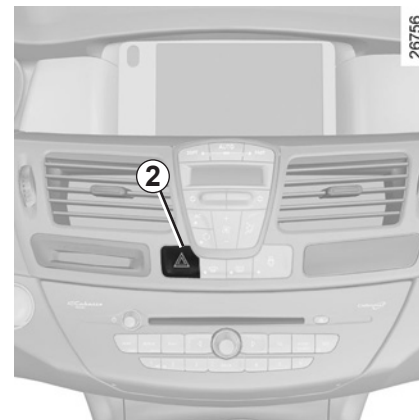

## Nouzová světla

Stiskněte spínač **2**. Toto zařízení spouští současně čtyři směrová světla a boční blikáče. Smí se používat pouze v případě nebezpečí, abyste upozornili ostatní motoristy, že musíte zastavit na nezvyklém nebo dokonce zakázaném místě nebo za mimořádných podmínek pro řízení či provoz.

Podle vybavení vozidla se mohou v případě prudkého zpomalení automaticky rozsvítit nouzová světla. Můžete je zhasnout stisknutím spínače **2**.

## VNĚJŠÍ OSVĚTLENÍ A SIGNALIZACE (1/3)



### Obrysová světla

Otáčejte kroužkem **2**, dokud se neobjeví odpovídající symbol proti značce **3**.

Přístrojová deska se rozsvítí. Intenzitu osvětlení lze seřídit otočením kolečka **4**.

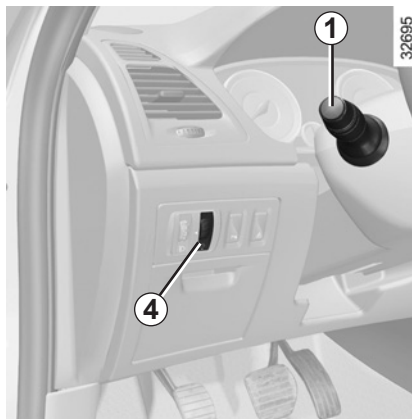

### Tlumená světla

#### Ruční funkce

Otáčejte kroužkem **2**, dokud se neobjeví odpovídající symbol proti značce **3**. Tato kontrolka se rozsvítí na přístrojové desce.

#### Automatická funkce

(podle vybavení vozidla)

Otočte kroužkem **2** až do uvedení symbolu AUTO proti značce **3**: při běžícím motoru se automaticky rozsvítí nebo zhasnou tlumená světla v závislosti na intenzitě vnějšího světla bez působení na páčku **1**.

### Funkce rozsvícení denních světel

**(týká se výhradně předních světel)**

Podle vybavení vozidla se rozsvítí světla bez působení na páčku **1** při spuštění motoru. Pro aktivaci nebo deaktivaci této funkce přejděte na odstavec „Menu osobního nastavení vozidla“ v kapitole 1.



### Dálková světla

Při rozsvícených tlumených světlech potáhněte páčkou **1** směrem k sobě. Na přístrojové desce se rozsvítí tato kontrolka.

Pro návrat do polohy pro tlumená světla páčku **1** opět přitáhněte směrem k sobě.



Před noční jízdou zkontrolujte stav elektrických zařízení a, podle vybavení vozidla, seřídte světlomety (pokud vozidlo není naloženo obvyklým způsobem). Vždy dbejte na to, aby světla nebyla zcloněna (nečistota, bláto, sníh, převážené předměty atd.).

## VNĚJŠÍ OSVĚTLENÍ A SIGNALIZACE (2/3)

26972



### Pohyblivé směrové světlomety

Podle vybavení vozidla se při jízdě v zatáčkách s rozsvícenými tlumenými světly za určitých podmínek (rychlost, úhel volantu, dopředný chod atd.) tlumená světla nasměrují, aby osvětlovala zatáčku.

### Funkční porucha

Když se na přístrojové desce zobrazí zpráva „zkontrolovat osvětlení“ doprovázená kontrolkou , indikuje to poruchu osvětlení.

Obraťte se na značkový servis.

### Zvláštnosti:

- Pokud jsou tlumená světla rozsvícena ručně a intenzita světla není dostatečná, směrové světlomety zůstávají pevné.
- Pokud se při jízdě v zatáčce aktivuje automatické rozsvícení světel, směrové světlomety fungují od následující zatáčky.
- Při běžícím motoru a stojícím vozidle provedou světlomety při rozsvícení tlumených světel inicializační pohyb. Pokud ne, indikuje to závadu.

### Zhasnutí světel

Existují dvě možnosti:

- Ručně uveďte kroužek **2** do polohy **0**.
- Světla automaticky zhasnou po zastavení motoru a otevření dveří řidiče nebo zamknutí vozidla. V případě následného spuštění motoru se světla znovu rozsvítí v poloze kroužku **2**.

### Funkce „Doprovodné vnější osvětlení“

Tato funkce umožňuje přechodně rozsvítit tlumená světla (pro osvětlení otevření vrat apod.).

**Při zastaveném motoru, zhasnutých světlech** a kroužku **2** v poloze **0** přitáhněte páčku **1** k sobě: přibližně na třicet sekund se rozsvítí tlumená světla. Pro prodloužení této doby můžete zatáhnout za páčku až čtyřikrát (celkový čas je omezen na dvě minuty). Zpráva „osvětlení na \_ \_ \_“ doprovázená dobou rozsvícení se zobrazí na přístrojové desce, aby byla tato akce potvrzena.

Pro vypnutí osvětlení před jeho automatickým vypnutím otočte kroužkem **2** do kterékoli polohy a poté jej vraťte do polohy **0**.



26972



### Zvuková signalizace při nezhasnutých světlech

V případě rozsvícení světel po vypnutí motoru se při otevření dveří řidiče ozve zvukový signál jako připomínka, že zůstala rozsvícena světla.



### Přední mlhová světla

Otáčejte středním kroužkem **5** páčky **1** až do uvedení symbolu proti značce **6** a potom jej uvolněte.

Funkce závisí na zvolené poloze vnějšího osvětlení - na přístrojové desce se rozsvítí příslušná kontrolka.



### Zadní mlhové světlo

Otáčejte středním kroužkem páčky **5** až do uvedení symbolu proti značce **6** a potom jej uvolněte.

Funkce závisí na zvolené poloze vnějšího osvětlení - na přístrojové desce se rozsvítí příslušná kontrolka.

Abyste neobtěžovali ostatní účastníky silničního provozu, nezapomeňte tato světla vypnout, nebude-li již jejich použití nezbytné.

**Poznámka:** Podle vybavení vozidla se mlhové světlo nachází na straně řidiče.

### Zhasnutí

Znovu otočte kroužkem **5**, abyste uvedli značku **6** proti symbolu odpovídajícímu mlhovému světlu, které chcete zhasnout. Na přístrojové desce zhasne odpovídající kontrolka.

Zhasnutí vnějšího osvětlení vede ke zhasnutí předních a zadních mlhových světel.

V případě mlhy, sněhu nebo přepravy předmětů přesahujících střechu, není automatické rozsvícení světel systematické.

Rozsvícení mlhových světel zůstává vždy pod naprostou kontrolou řidiče: o stavu rozsvícení Vás informují kontrolky na přístrojové desce (pokud světla svítí, jsou rozsvícena i mlhová světla).

# ELEKTRICKÉ SEŘÍZENÍ VÝŠKY SVĚTELNÝCH KUŽELŮ

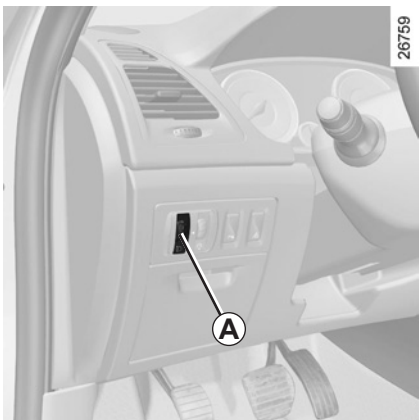

U vozidel, která jsou jím vybavena, umožňuje ovladač **A** seřídit výšku světlých kuželů v závislosti na naložení vozidla.

Otočte ovladačem **A** směrem dolů pro sklonění světlometů a směrem nahoru pro jejich zvednutí.

U vozidel, která nejsou vybavena ovladačem **A**, seřízení je automatické.

	Příklady poloh seřízení ovladače <b>A</b> v závislosti na naložení	
	Pětidvéřová verze a kombi	Société
Řidič samotný nebo se spolujezdcem vpředu	0	0
Řidič se spolujezdcem vpředu a s jedním cestujícím vzadu	0	-
Řidič se spolujezdcem vpředu a dvěma nebo třemi spolujezci vzadu	1	-
Řidič s jedním spolujezdcem vpředu, třemi spolujezci vzadu a se zavazadly	3	-
Řidič se zavazadly nebo (nákladem) dosahujícími maximálního přípustného zatížení	3	3

# PŘEDNÍ STĚRAČ, OSTŘIKOVAČ

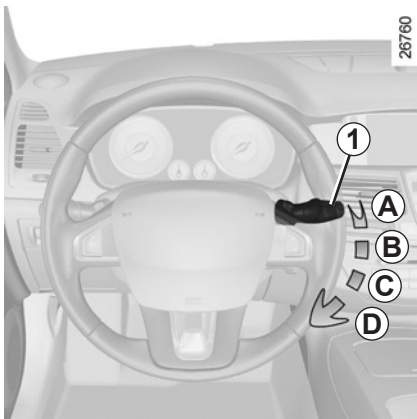

## Vozidlo vybavené přerušovaným předním stíráním

**A** zastavení

**B** přerušované stírání

Mezi dvěma stíracími cykly se stěrače na několik sekund zastaví. Interval mezi stíráním lze změnit otočením kroužku **2**.

**C** pomalé souvislé stírání

**D** rychlé souvislé stírání

27454



## Zvláštnost

**Za jízdy** každé zastavení vozidla sníží rychlost stírání. Z rychlého souvislého stírání přejde na pomalé souvislé stírání. Když se vozidlo rozjede, vrátí se rychlost stírání na původně zvolený stupeň.

Každá manipulace s páčkou **1** má přednost - ruší tedy automatickou volbu.

U všech vozidel je poloha **C** přístupná se zapnutým zapalováním a polohy **B** a **D** jsou přístupné pouze při běžícím motoru.

## Vozidlo vybavené předními stěrači se snímačem deště

**A** zastavení

**B** funkce automatického stírání

Je-li zvolena tato poloha, systém detekuje dopad vody na čelní sklo a spustí stírání vhodnou rychlostí stěračů. Je možné změnit práh spuštění a čas mezi stíráními otočením kroužku **2**:

- **E**: minimální citlivost
- **F**: maximální citlivost

**Poznámka:** Za mlhy nebo sněžení není automatické stírání systematické a závislá pod kontrolou řidiče.

**C** pomalé souvislé stírání

**D** rychlé souvislé stírání

# PŘEDNÍ STĚRAČ, OSTŘIKOVAČ (pokračování)

27454



## Ostřikovač

**Zapněte zapalování**, zatáhněte za páčku **1** a uvolněte ji.

Krátké stisknutí spustí kromě ostřikovače také pohyb stěrače tam a zpět.

Delší stisknutí spustí kromě ostřikovače také tři pohyby stěrače tam a zpět, po kterých za několik sekund následuje pohyb čtvrtý.

## Ostřikovače světlometů

### Při rozsvícených světlometech

U vozidel, která jsou takto vybavena, držte páčku **1** vytaženou směrem k sobě cca 1 sekundu, tím spustíte ostřikovače světlometů současně s ostřikovačem.

**Poznámka:** dosáhnete-li minimální hladiny kapaliny ostřikovače, okruh ostřikovače se může přerušit.

Doplňte kapalinu do ostřikovače a poté jej spusťte **při běžícím motoru**, aby se okruh znovu zaplnil.

Za sněhu a mrazu přední sklo (včetně střední části za vnitřním zpětným zrcátkem) a zadní okno očistěte, než spustíte stěrače (riziko zahřátí motoru).

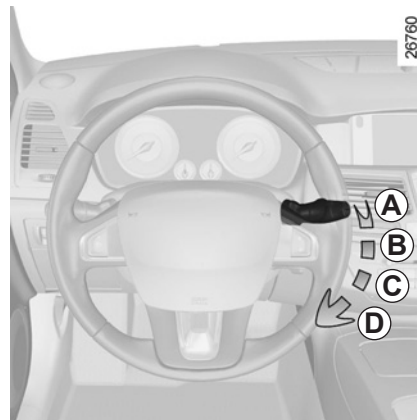

26760



Při provádění úkonů pod kapotou motoru zkontrolujte, zda je páčka stěračů v poloze **A** (vypnuto).

Mohlo by tak dojít ke zraněním.



Před jakýmkoli úkonem na čelním skle (mytí vozidla, odmrazování, čištění čelního skla, ...) dejte páčku **1** do polohy **A** (vypnutí).

Riziko zranění a/nebo poškození.

# ZADNÍ STĚRAČ A OSTŘIKOVAČ

26973

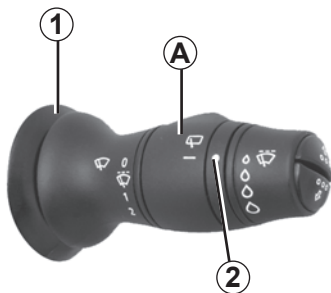

## Zadní stěrač

Při zapnutém zapalování otočte kroužkem **A** páčky **1** až do uvedení označovací tečky **2** proti symbolu a následně jej uvolněte.

Pro vypnutí funkce znovu otočte kroužkem **A**.

Frekvence stírání je závislá na rychlosti vozidla.

## Aktivace/deaktivace zadního stěrače

Vaše vozidlo automaticky spustí zadní stěrač při zařazení zpětného chodu (pokud jsou v chodu přední stěrače). Můžete si vybrat, zda tuto funkci aktivujete nebo deaktivujete. Za tímto účelem přejděte na odstavec „Menu osobního nastavení vozidla“ v kapitole 1, funkce „Zadní stírání při zpětném chodu“:



funkce aktivována



funkce deaktivována



## Zadní stěrač a ostřikovač

Při zapnutém zapalování zatlačte páčku.



Před každým zásahem na čelním skle (mytí vozidla, odmrazování, čištění čelního skla atd.) uveďte páčku **1** do polohy vypnutí.

Jinak by hrozilo poranění nebo poškození.

Kontrolujte stav stírátek stěračů. Jejich životnost závisí na Vás:

- Musí zůstat čistá: pravidelně čistěte stírátko, čelní sklo a zadní okno mýdlovou vodou;
- Nepoužívejte je, když jsou čelní sklo nebo zadní okno suché;
- Odlepte je z čelního skla nebo zadního okna, když nebyla dlouho v chodu.

Ve všech případech je vyměňte, když se jejich účinnost sníží: přibližně jednou ročně.

Před použitím zadního stěrače se ujistěte, že žádný předmět nebude bránit pohybu stírátko.

Nepoužívejte rameno stěrače pro otevření nebo zavření dveří zavazadlového prostoru.

## PALIVOVÁ NÁDRŽ (1/3)



**Užitečný objem nádrže: přibližně 66 litrů.**

Příklop **A** odemčeného vozidla otevřete zatlačením na místo označené šipkou.

Příklop se pootoivre. Nyní jím otočte.

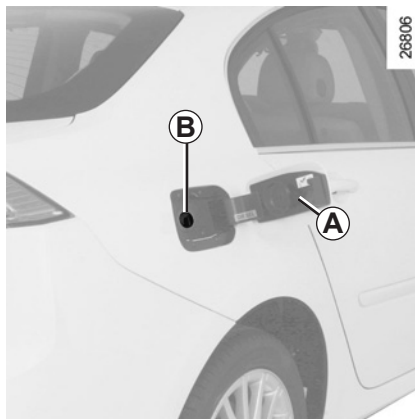

V plnicím potrubí je integrována klapka **B**.  
Informace o tankování naleznete v odstavci „Tankování paliva“.

Při zavírání příklop **A** zavřete a zatlačením na místo označené šipkou jej zamkněte.



Netlačte **nikdy** prsty na kovovou klapku **B**.  
Oblast tankování nemyjte vysokotlakým čisticím zařízením.

## Specifikace paliva

Používejte **jakostní palivo** vyhovující normám platným v každé zemi a **bezpodmínečně** odpovídající údajům na štítku umístěném na krytu **A**. Přejděte na odstavec „Charakteristiky motoru“ kapitoly 6.

### Vozidla se vznětovým motorem

Používejte **výhradně** palivo odpovídající štítku umístěnému uvnitř výklopného krytu **A**.

### Vozidla se zážehovým motorem

Používejte **výhradně** bezolovnatý benzin. Oktanové číslo (RON) musí odpovídat pokynům uvedeným na štítku umístěném na krytu **A**. Přejděte na „Charakteristiky motorů“ v kapitole 6.



Nepřimíchávejte benzin (bezolovnatý nebo E85) do nafty, ani v malém množství.

Nepoužívejte palivo na bázi etanolu, jestliže Vaše vozidlo na něj není upraveno.

## PALIVOVÁ NÁDRŽ (2/3)

### Vozidla provozovaná na palivo na bázi etanolu

Používejte **výhradně** bezolovnatý benzin nebo palivo s maximálním obsahem etanolu 85 % (E85).

V zemích s velmi chladným podnebím může být spuštění motoru obtížné, ne-li nemožné. Pro zamezení tomuto problému použijte bezolovnatý benzin nebo u příslušně vybaveného vozidla použijte ohříváč zabudovaný do motoru. Zapojte zvláštní koncovku dodaného prodlužovacího přívodu do zásuvky zabudované do chladiče a druhou koncovku do zásuvky **220 V** na dobu nejméně 6 hodin před startem.

**Poznámka:** při použití tohoto paliva můžete zjistit zvýšenou spotřebu.

### Tankování paliva

Odtlačte klapku **B** vsunutou pistolí a zasuňte ji až **na doraz**, než začnete plnit nádrž (nebezpečí odstříků).

Pistolí udržujte v této poloze po celou dobu tankování. Po prvním automatickém vypnutí na konci tankování lze provést maximálně dvě další spuštění, aby byl zachován expanzní objem.

Při plnění dbejte, aby nedošlo k vniknutí vody. Klapka **B** a její okolí musí zůstat čisté.

### Vozidla se zážehovým motorem

Použití olovnatého benzínu by poškodilo zařízení pro odstraňování emisí a mohlo by vést ke ztrátě záruky.

Aby se zabránilo tankování olovnatého benzínu, je plnicí hrdlo palivové nádrže opatřeno zúžením s bezpečnostním systémem, **které umožní použít pouze pistolí pro tankování bezolovnatého benzínu** (u benzínového čerpadla).

## PALIVOVÁ NÁDRŽ (3/3)



### Výjimečný případ

Pro ruční odemknutí příklopu hrdla palivové nádrže ze zavazadlového prostoru odstraňte kobercovou krytinu přístupu k žárovkám zadních světel na straně dveří a zatáhněte za odemykačí rukojeť **1**.



### Trvalý pach paliva

V případě, že se objeví přetrvávající pach paliva:

- Zastavte vozidlo v souladu s podmínkami silničního provozu a vypněte zapalování.
- zapněte nouzová světla, nechte vystoupit všechny spolujezdcy a udržujte je v dostatečné vzdálenosti od oblasti silničního provozu,
- kontaktujte značkový servis.



Každý zásah nebo úprava na systému přívodu paliva (řídící jednotce, kabeláži, palivovém okruhu, vstřikovači, ochranných krytech apod.) je vzhledem k možnému ohrožení vaší bezpečnosti přísně zakázán (nevztahuje se na kvalifikované pracovníky sítě značky).



# Kapitola 2: Způsob jízdy

*(doporučení pro provoz týkající se hospodárnosti a životního prostředí)*

Záběh . . . . .	2.2
Spuštění a zastavení motoru . . . . .	2.3
Zvláštnosti vozidel se zážehovým motorem . . . . .	2.6
Zvláštnosti vozidel se vznětovým motorem . . . . .	2.7
Řadicí páka . . . . .	2.8
Ruční brzda . . . . .	2.8
Automatická parkovací brzda . . . . .	2.9
Rady pro snížení emisí a úsporu paliva . . . . .	2.12
Životní prostředí . . . . .	2.15
Systém kontroly tlaku v pneumatikách . . . . .	2.16
Zařízení pro korekci/asistenci řízení . . . . .	2.19
Omezovač rychlosti . . . . .	2.24
Regulátor rychlosti . . . . .	2.27
Pomocný systém parkování . . . . .	2.31
Automatická převodovka . . . . .	2.34

# ZÁBĚH

## Vozidla se zážehovým motorem

Do ujetí **1 000** km nepřekračujte rychlost 130 km/h při zařazeném nejvyšším rychlostním stupni nebo 3000 až 3500 ot/min.

Až po dosažení cca **3 000** km bude výkon Vašeho vozidla maximální.

**Interval prohlídek:** informace naleznete v servisní knížce k vozidlu.

## Vozidla se vznětovým motorem

Do ujetí **1 500** km nepřekračujte 2500 ot/min. Po ujetí tohoto počtu kilometrů můžete jezdit rychleji, plného výkonu však dosáhnete až po ujetí přibližně 6000 km.

Během období záběhu prudce neakcelerujte, pokud je motor studený, ani motor nechte běžet příliš rychle.

**Interval prohlídek:** informace naleznete v servisní knížce k vozidlu.

# SPUŠTĚNÍ A ZASTAVENÍ MOTORU

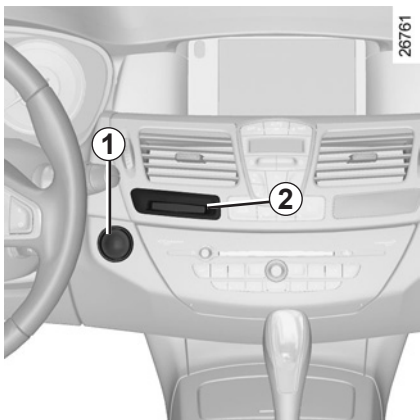

## Spuštění motoru

### Karta RENAULT s dálkovým ovládáním

Když nastoupíte do vozidla, vložte kartu RENAULT až na doraz do čtečky karty 2.

Pro spuštění motoru stiskněte tlačítko 1. Pokud je zařazen některý rychlostní stupeň, sešlápněte spojkový pedál až do spuštění motoru.



### Karta RENAULT v automatickém režimu

Karta RENAULT musí být ve čtečce karty 2 nebo v oblasti detekce 3.

Pro spuštění motoru sešlápněte brzdový pedál nebo spojku a stiskněte tlačítko 1. Pokud je zařazen některý rychlostní stupeň, dojde ke spuštění motoru pouze po sešlápnutí spojkového pedálu.

### Spuštění motoru u vozidel s automatickou převodovkou

Páka v poloze P.

#### Pro všechna vozidla:

- Pokud není splněna některá z podmínek spuštění motoru, na přístrojové desce se zobrazí zpráva „sešlápnout brzdu + start“ nebo „sešlápnout spojku + start“ nebo „nastavit polohu P“.
- V některých případech je nutné otáčet volantem a současně stisknout startovací tlačítko 1, aby bylo umožněno odemknutí sloupku řízení; uvědomí Vás o tom zpráva „otočit volantem + start“.

### Spuštění motoru při otevřeném zavazadlovém prostoru (v automatickém režimu)

Pokud je karta v zavazadlovém prostoru, spuštění motoru není umožněno kromě případu, kdy se uvnitř vozidla nachází karta RENAULT s automatickým režimem.

## SPUŠTĚNÍ A ZASTAVENÍ MOTORU (pokračování)

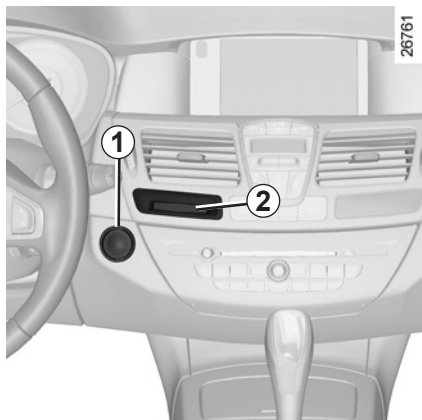

### Funkce příslušenství

(Zapnutí zapalování)

Jakmile nastoupíte do vozidla, máte k dispozici některé funkce (autorádio, navigace, stěrače atd.).

Pro ostatní stiskněte tlačítko **1** bez působení na pedály.

**Poznámka:** Podle vybavení vozidla stisknutí tlačítka **1** spustí motor.



### Zodpovědnost řidiče

Nikdy neopouštějte vozidlo s kartou ponechanou RENAULT uvnitř, zůstává-li ve voze dítě (nebo zvíře), a to ani na krátkou dobu.

To by totiž mohlo vystavit nebezpečí sebe nebo další osoby spuštěním motoru a aktivací zařízení jako např. ovládání oken nebo zamykání dveří. Mohlo by tak dojít k vážným zraněním.

### Funkční porucha

V určitých případech karta RENAULT s automatickým režimem nemusí fungovat:

- baterie karty RENAULT je slabá nebo je vybitý akumulátor ...
- blízkost přístroje fungujícího na stejné frekvenci (displej, mobilní telefon, videohry atd.).
- Vozidlo se nachází v oblasti silného elektromagnetického záření.

Na přístrojové desce se zobrazí zpráva „Vložte kartu“.

Vložte kartu RENAULT na doraz do čtečky **2**.

## SPUŠTĚNÍ A ZASTAVENÍ MOTORU (pokračování)

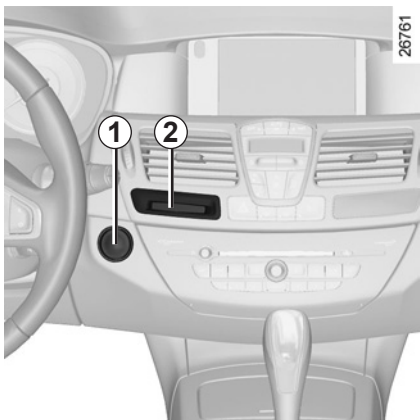

### Podmínky pro vypnutí motoru

U vozidel s automatickou převodovkou musí vozidlo stát na místě a páka být umístěna v poloze **N** nebo **P**.

### Karta RENAULT s dálkovým ovládáním

Při kartě ve čtečce **2** stiskněte tlačítko **1**: motor se zastaví. V takovém případě vyjmutí karty ze čtečky zamkne sloupek řízení.

### Zvláštnost

Pokud karta nadále není v čtečce, když požadujete zastavení motoru, zobrazí se na přístrojové desce zpráva „absence karty, provést dlouhé stisknutí“: stiskněte na déle než dvě sekundy tlačítko **1**.

### Karta RENAULT v automatickém režimu

Při kartě ve vozidle stiskněte tlačítko **1**: motor se zastaví. Sloupek řízení se uzamkne při otevření dveří řidiče nebo zamknutí vozidla.

Pokud karta nadále není uvnitř vozidla, když požadujete zastavení motoru, zobrazí se na přístrojové desce zpráva „absence karty, provést dlouhé stisknutí“: stiskněte na déle než dvě sekundy tlačítko **1**.

Po zastavení motoru zůstávají zapnutá příslušenství (autorádio atd.) ještě přibližně 10 minut v provozu.

Při otevření dveří řidiče jsou příslušenství vypnuta.



Když opouštíte vozidlo, především nechávejte-li si kartu RENAULT u sebe, ověřte, zda je motor vypnutý.



Nikdy neopouštějte vozidlo s kartou RENAULT ponechanou uvnitř, zůstává-li ve voze dítě (nebo zvíře), a to ani na krátkou dobu.

Mohlo by totiž dojít ke spuštění motoru nebo by se mohla uvést do chodu elektrická zařízení (např. ovládání oken), což by vedlo k nebezpečí přivření části těla (krku, paží, rukou apod.).

Mohlo by tak dojít k vážným zraněním.

Nikdy nevypínejte zapalování před úplným zastavením vozidla - vypnutí motoru by uvedlo posilovače brzd, řízení apod. a zařízení pro pasivní bezpečnost, jako jsou airbagy a předpínače, mimo provoz.

## ZVLÁŠTNOSTI VOZIDEL SE ZÁŽEHOVÝM MOTOREM

Nestandardní provozní podmínky Vašeho vozidla, jako jsou:

- dlouhodobá jízda s rozsvícenou kontrolkou minimální hladiny paliva,
- použití olovnatého benzínu,
- použití přísad do maziv nebo paliv, které nejsou schválené.

nebo funkční poruchy, jako jsou:

- vadný systém zapalování, úplné vyprázdnění nádrže nebo odpojená svíčka, které se projeví vynecháváním zapalování, rázy během jízdy,
- snížení výkonu.

vyvolají přehřátí katalyzátoru, sníží jeho účinnost **a mohou vést k jeho zničení a způsobit tepelná poškození na vozidle.**

Pokud zjistíte některou z výše uvedených anomálií fungování, nechte značkový servis provést co nejrychleji nezbytné opravy.

Těmto poruchám předejdete pravidelnými prohlídkami Vašeho vozidla ve značkovém servisu, podle intervalů předepsaných v servisní knížce.

### Problémy při spouštění motoru

Abyste předešli poškození katalyzátoru, **nepokoušejte se** opakovaně spouštět motor (pomocí spouštěče nebo tlačení či tažením vozidla), **aniž byste identifikovali a lokalizovali příčinu poruchy.**

V opačném případě se nepokoušejte znovu motor nastartovat a kontaktujte značkový servis.





Nezastavujte vozidlo a nenechávejte běžet motor na místech, kde by se hořlavé materiály, jako jsou tráva nebo listy, mohly dostat do styku s horkým výfukovým systémem.

# ZVLÁŠTNOSTI VOZIDEL SE VZNĚTOVÝM MOTOREM

## Otáčky vznětového motoru

Vznětové motory jsou vybaveny vstřikovacími zařízeními, **kteří neumožní překročení maximálních otáček motoru** při jakémkoliv zařazeném rychlostním stupni.

Zobrazí-li se zpráva „zkontrolovat odstraňování emisí“ spolu s kontrolkami  a , rychle se obraťte na značkový servis.

Při jízdě se může v závislosti na použitém druhu paliva vyskytnout bílý kouř.

Tento jev je způsoben automatickým čištěním částečkového filtru a nemá žádný vliv na jízdní vlastnosti vozidla.

## Úplné spotřebování paliva

Po tankování paliva po **naprostém spotřebování paliva** je nutné provést naplnění palivového okruhu. Před pokusem o nastartování vozidla přejděte na odstavec „Palivová nádrž“ kapitoly 1.

## Opatření pro zimní období

Abyste zabránili poruchám během období mrazu:

- zkontrolujte, zda je Váš akumulátor vždy správně nabitý,
- dbejte na to, aby hladina nafty v nádrži neklesla příliš nízkou, aby se zabránilo kondenzaci vodní páry, která se hromadí na dně nádrže.



Nezastavujte vozidlo a nenechávejte běžet motor na místech, kde by se hořlavé materiály, jako jsou tráva nebo listy, mohly dostat do styku s horkým výfukovým systémem.

# ŘADICÍ PÁKA/RUČNÍ BRZDA

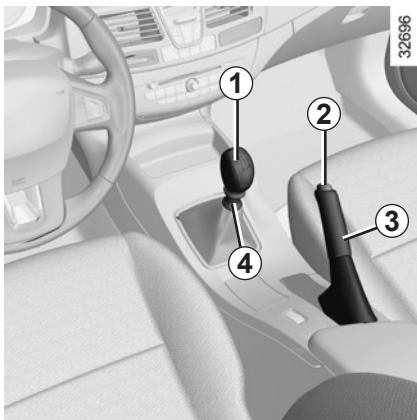

## Řadící páka

### Zařazení zpětného chodu

**Vozidla s mechanickou převodovkou:** Dodržte schéma vyznačené na rukojeti **1** a v závislosti na typu vozidla zvedněte kroužek **4** proti rukojeti, abyste mohli zařadit zpětný chod.

**Vozidla s automatickou převodovkou:** Přejděte na odstavec „Automatická převodovka“ v kapitole 2.

Po zařazení zpětného chodu při zapnutém zapalování se rozsvítí couvací světlá.

## Ruční brzda

### Povolení

Přitáhněte páku **3** mírně nahoru, stiskněte tlačítko **2** a zatlačte páku k podlaze.

### Zatažení

Tahem směrem nahoru zkontrolujte, že je vozidlo dobře zablokováno.



Během jízdy dohlédněte, aby byla ruční brzda úplně uvolněna (červená kontrolka zhasnuta), jinak by hrozilo přehřátí.



V případě nárazu na podvozek vozidla při zpětném chodu (např. kontakt s patníkem, zvýšeným chodníkem nebo jakýmkoliv jiným městským prvkem) můžete vozidlo poškodit (například deformace nápravy).

Aby bylo eliminováno jakékoliv riziko nehody, nechte své vozidlo zkontrolovat značkovým servisem.



Při stání může být v závislosti na sklonu vozovky nebo na zatížení vozidla nutné zatáhnout brzdou o dva zářezy víc a zařadit u vozidel s mechanickou převodovkou rychlostní stupeň (jedničku <sup>nebo</sup> zpátečku) a u vozidel s automatickou převodovkou zvolit polohu **P**.



# POMOCNÁ PARKOVACÍ BRZDA

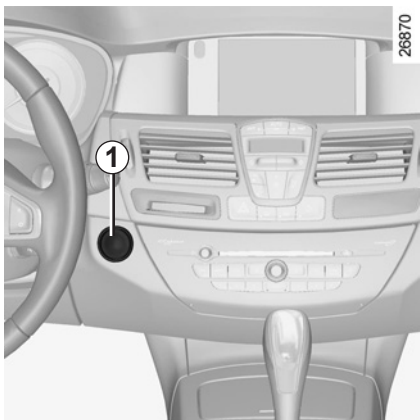

## Automatická funkce

Automatická parkovací brzda zajišťuje znehybnění vozidla po **vypnutí motoru stisknutím tlačítka pro spuštění/zastavení motoru 1**.

V určitých zemích není funkce automatického zatažení aktivována. Přejděte na odstavec „Ruční funkce“.

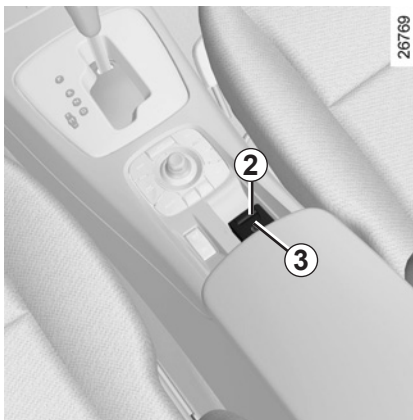

Zatažení automatické parkovací brzdy je potvrzeno zprávou „parkovací brzda zatažena“

a kontrolkou  na přístrojové desce a rozsvícením kontrolky **2** na spínači **3**.

Kontrolka **2** zhasne několik minut po zatažení automatické parkovací brzdy a kontrolka  zhasne po zamknutí vozidla.

## Poznámka

Pro upozornění, že je automatická parkovací brzda uvolněna, se ozve zvukový signál a na přístrojové desce se zobrazí zpráva „zatáhnout parkovací brzdu“. Tato zpráva se může zobrazit:

- při spuštěném motoru a otevření dveří řidiče,
- při vypnutém motoru (např. v případě zhasnutí motoru) a při otevření předních dveří.

V takovém případě zatáhněte za spínač **3** a následně jej uvolněte, abyste zatáhli automatickou parkovací brzdu.

Brzda se uvolní při akceleraci během rozjezdu vozidla.



Před tím, než opustíte vozidlo, zkontrolujte řádné zatažení automatické parkovací brzdy. Zatažení signalizuje na přístrojové desce kontrolka **2** na spínači **3**

a kontrolka  rozsvícená až do zamknutí dveří.

## POMOCNÁ PARKOVACÍ BRZDA (pokračování)

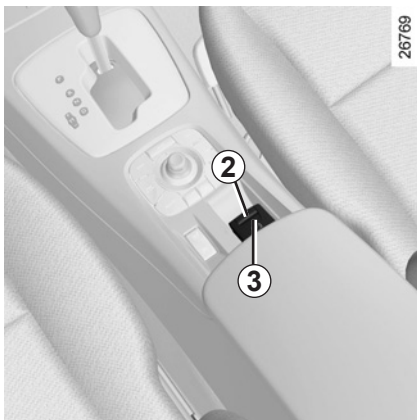

### Ruční funkce

Můžete ručně ovládat automatickou parkovací brzdou.

### Zatažení automatické parkovací brzdy

Zatáhněte za spínač 3. Kontrolka 2 a kon-

trolka  na přístrojové desce se rozsvítí.

### Uvolnění automatické parkovací brzdy

Při zapnutém zapalování sešlápněte spojkový pedál a následně stiskněte tlačítko 3:

kontrolka 2 a kontrolka  zhasnou.

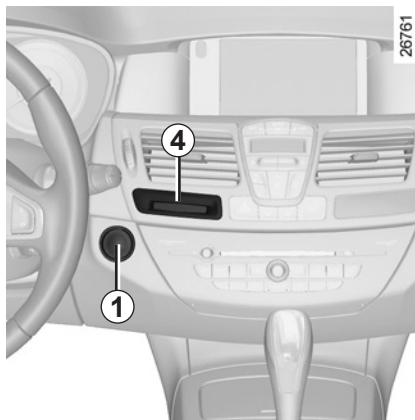

### Okamžité zastavení

Pro ruční aktivaci automatické parkovací brzdy (zastavení na červenou, zastavení při běžícím motoru atd.): zatáhněte za spínač 3 a uvolněte jej. Uvolnění brzdy je provedeno automaticky při opětovém rozjezdu vozidla.

## Zvláštní případy

Pro parkování na svahu nebo např. s převěsem zatáhněte za spínač 3 na několik sekund, abyste obdrželi maximální zabrzdění.

Pro parkování s uvolněnou pomocnou parkovací brzdou (například při námraze):

- při běžícím motoru a s kartou RENAULT ve čtečce 4 zastavte motor stisknutím tlačítka pro spuštění zastavení motoru 1,
- zařaďte rychlostní stupeň (mechanická převodovka) nebo nastavte polohu P (automatická převodovka),
- současně sešlápněte brzdový pedál a stiskněte spínač 3.
- vyjměte kartu RENAULT ze čtečky.

## POMOCNÁ PARKOVACÍ BRZDA (pokračování)

### Vozidla s automatickou převodovkou

Při otevřených nebo špatně zavřených dveřích řidiče a běžícím motoru je z bezpečnostních důvodů automatické uvolnění deaktivováno (aby bylo zamezeno samovolnému rozjetí vozidla bez řidiče). Na přístrojové desce se zobrazí zpráva „povolte ručně“ ve chvíli, kdy řidič sešlápně pedál akcelerace.



Nikdy nevystupujte z vozidla bez uvedení volicí páky do polohy **P** nebo **N**. Pokud je totiž vozidlo zastaveno, motor běží a je zařazena rychlost, může se vozidlo rozjet, pokud dojde k pohybu pedálu akcelerace.

**Hrozí nebezpečí nehody.**

### Provozní závady

- V případě závady se na přístrojové desce zobrazí kontrolka  spolu se zprávou „zkontrolovat parkovací brzdu“, v určitých případech spolu s kontrolkou



Urychleně se obraťte na značkový servis.



Viz předchozí oprava téhož textu (= Pokud nejsou údaje na přístrojové desce čitelné, jedná se o poruchu. V takovém případě okamžitě vozidlo odstavte v souladu s podmínkami silničního provozu. Zajistěte, že vozidlo je správně zaparkováno a obraťte se na značkový servis).

- V případě závady automatické parkovací brzdy se kontrolka **STOP** rozsvítí spolu se zprávou „závada parkovací brzdy“ a se zazněním zvukového signálu, v určitých případech ještě spolu s kontrolkou



Indikuje nutnost okamžitého zastavení vozidla v souladu s podmínkami silničního provozu.



Je tedy nutné znehybnit vozidlo zařazením prvního rychlostního stupně (u mechanických převodovek) nebo zvolit pozici **P** (u automatických převodovek). Pokud to sklon svahu vyžaduje, vozidlo podložte.

## DOPORUČENÍ: pro odstraňování emisí, úsporu paliva a způsob jízdy (1/3)

Vaše vozidlo splňuje kritéria pro recyklaci a opětovné zpracování již nepoužívaných vozidel, která vejdou v platnost v roce 2015.

Určité díly Vašeho vozidla byly tedy navrženy již s ohledem na jejich pozdější recyklaci.

Tyto díly lze snadno demontovat, aby mohly být zpracovány v recyklaci.

Svou konstrukcí, výrobním seřízením a nízkou spotřebou navíc Váš vůz splňuje všechny platné emisní normy. Aktivně se podílí na snížení emisí znečišťujících plynů a na úsporách energie. Ale úroveň emisí znečišťujících plynů a spotřeba paliva Vašeho vozidla závisí také na Vás. Dbejte na jeho správnou údržbu a používání.

### Pomoc při úsporách paliva

Některé typy vozidel jsou vybaveny kontrolkou informující o nejlepší okamžiku pro zařazení vyšší nebo nižší rychlosti z hlediska optimální spotřeby paliva:



zařaďte vyšší stupeň;



zařaďte nižší stupeň.

### Údržba

Je třeba poznamenat, že nedodržení emisních norem může mít za následek stíhání majitele vozidla. Nahrazení součástí motoru, systému přívodu paliva a výfuku součástmi jinými než původními, které jsou předepsány výrobcem, může mít negativní vliv na splnění emisních norem Vašeho vozidla.

Podle pokynů uvedených v programu údržby nechte provést seřízení a kontroly svého vozidla ve značkovém servisu: ten má všechny prostředky umožňující zaručit původní seřízení Vašeho vozidla.

### Seřízení motoru

- **zapalování:** nevyžaduje žádné seřízení.
- **svíčky:** optimální podmínky spotřeby, účinnosti a výkonu vyžadují přesné dodržení specifikací, které byly stanoveny naším konstrukčním oddělením.

V případě výměny svíček použijte značky, typy a rozteče specifikované pro Váš motor. Za tímto účelem kontaktujte značkový servis.

- **volnoběh:** nevyžaduje žádné seřízení.
- **vzduchový a naftový filtr:** zanesená vložka snižuje účinnost. Je třeba ji vyměnit.

## DOPORUČENÍ: pro odstraňování emisí, úsporu paliva a způsob jízdy (2/3)

### Kontrola výfukových plynů

Systém kontroly výfukových plynů umožňuje detekovat provozní poruchy zařízení pro odstraňování emisí.

Tyto poruchy mohou vést k uvolňování škodlivých látek nebo k mechanickým poškozením.



Tato kontrolka na palubní desce indikuje případné poruchy systému: Rozsvítí se při zapnutí zapalování a poté zhasne při spuštění motoru.

- Pokud nezhasne, kontaktujte co nejdříve značkový servis.
- Pokud bliká, snižujte otáčky motoru, dokud blikání neustane. Kontaktujte co nejdříve značkový servis.

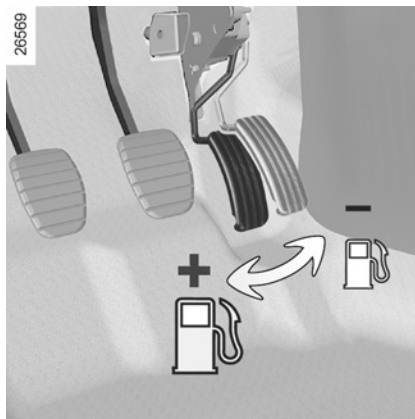

### Způsob jízdy

- Spíše než zahřívát motor při stojícím vozidle opatrně jeďte, než motor dosáhne normální provozní teploty.
- Rychlá jízda je drahá.
- „Sportovní“ jízda je drahá: raději jezděte „plynule“.
- Při přechodných rychlostních stupních nevytáčejte motor do nadměrných otáček.  
Používejte tedy vždy co nejvyšší rychlostní stupeň, aniž byste příliš zatěžovali motor.  
U verze s automatickou převodovkou přednostně zůstaňte v poloze **D**.

- Vyhýbejte se prudkým akceleracím.
- Brzďte co možná nejméně. Pokud odhadnete s dostatečným předstihem překážku nebo zatáčku, bude Vám stačit zdvihnout nohu.
- Při jízdě ve svahu se nepokoušejte udržet rychlost, nezrýchlujte více než na rovném terénu, pokud je to možné, udržujte stejnou polohu nohy na pedálu akcelerace.
- Dvojitě sešlápnutí spojkového pedálu a přidání plynu před vypnutím motoru nemají u moderních vozidel význam.
- Nepříznivé počasí a zaplavené silnice:



Nejezděte po zaplavené vozovce, pokud hladina vody přesahuje dolní okraj ráfků.



### Překážky v řízení

Na straně řidiče používejte výhradně krycí koberečky upravené pro dané vozidlo a upevněte je pomocí předinstalovaných prostředků. Pravidelně kontrolujte jeho stabilní upevnění. Nikdy nepokládejte více kobereček na sebe.

**Riziko zablokování pedálů**

## DOPORUČENÍ: pro odstraňování emisí, úsporu paliva a způsob jízdy (3/3)

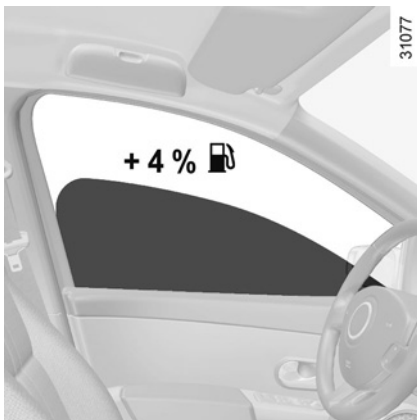

### Rady pro používání vozidla

- Elektrická energie je také „pohonná hmota“, proto vypínejte všechna elektrická zařízení, pokud není nutné, aby byla v chodu. **Avšak** (bezpečnost především) světla ponechte rozsvícená, pokud to podmínky viditelnosti vyžadují (vidět a být viděn).
- Používejte přednostně ventilaci. Při jízdě s otevřenými okny rychlostí 100 km/h stoupne spotřeba paliva přibližně o 4 %.

- U vozidel vybavených klimatizací je normální, že dojde při jejím používání ke zvýšení spotřeby paliva (především v městském provozu). U vozidel s klimatizací bez automatického režimu systém vypněte, pokud jej již nepoužíváte.

### Rady pro snížení spotřeby a ochranu životního prostředí :

Pokud vozidlo zůstalo zaparkované na plném slunci nebo na velmi teplém místě, nejdříve na chvíli vyvětrejte a až poté spustíte motor.

- Netankujte plnou nádrž až po okraj, vyhnete se tak vytečení paliva.
- Nenechávejte dlouhodobě na vozidle prázdný střešní nosič.
- Při přepravě objemných předmětů raději použijte přívěs.
- Při jízdě s karavanem používejte schválený deflektor - nepamenejte jej seřadit.

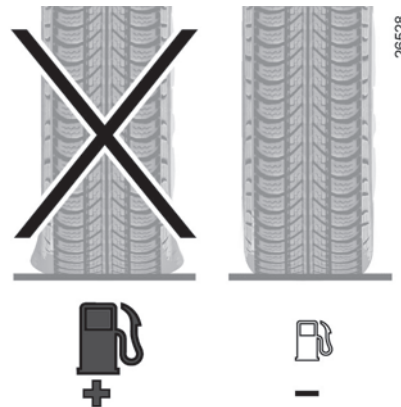

- Vyhněte se přerušovaným jízdám (na krátké vzdálenosti s dlouhými zastávkami), motor by pak nikdy nedosáhl optimální teploty.

### Pneumatiky

- Nedostatečný tlak může zvýšit spotřebu.
- Použití nedoporučených pneumatik může zvýšit spotřebu paliva.

# ŽIVOTNÍ PROSTŘEDÍ

Vaše vozidlo bylo navrženo s nejvyšším ohledem na ochranu **životního prostředí** po celou dobu jeho životnosti: při výrobě, používání i při jeho likvidaci.

Tento závazek je vyjádřen podpisem skupiny Renault eco<sup>2</sup>.



31016

## Výroba

Výroba vozidla byla realizována v průmyslové oblasti s uplatněním rozvinutých opatření ke snížení dopadů na životní prostředí, místní obyvatele a přírodu (snížení spotřeby vody a energie, škodlivých účinků vizuálních i akustických, znečišťování ovzduší a vod, třídění a zhodnocování odpadů).

## Emise

Vaše vozidlo bylo vyvinuto tak, aby při jízdě produkovalo méně emisí skleníkových plynů (CO<sub>2</sub>), aby tedy mělo nižší spotřebu (např.: 140 g/km odpovídá 5,3 l/100 km u vznětových motorů).

Vozidla jsou navíc vybavena systémy řízení emisí, jako jsou katalyzátor, lambda sonda a filtr s aktivním uhlím (ten zabraňuje úniku palivových par z nádrže do volného prostřanství).

## Přispějte také Vy k ochraně životního prostředí

- Opotřebované díly a díly vyměněné při běžné údržbě Vašeho vozidla (akumulátor, olejový filtr, vzduchový filtr, baterie apod.) a plechovky od oleje (prázdné nebo s použitým olejem) musí být předány pověřeným organizacím.
- Vozidlo musí být po vyřazení z provozu předáno schváleným střediskům, aby byla zajištěna jeho recyklace.
- V každém případě dodržujte místní předpisy.

## Recyklace

Vaše vozidlo je vyrobeno ze součástí z 85 % recyklovatelných a z 95 % zhodnotitelných.

Pro dosažení těchto cílů byly mnohé díly vozidla sestaveny tak, aby bylo možné je recyklovat. Struktura vozidla a použitý materiál byly sestaveny tak, aby usnadnily demontáž jednotlivých součástí a jejich opětovné zpracování v příslušných institucích.

S cílem dosáhnout co nejvyšší míry uchování přírodních zdrojů a prostředí obsahuje toto vozidlo mnoho součástí z recyklovatelných plastů nebo z opětovně použitelného materiálu (rostlinný či živočišný materiál, především jako bavlna nebo vlna).

# SYSTÉM KONTROLY TLAKU V PNEUMATIKÁCH

Je-li jím vozidlo vybaveno, tento systém sleduje tlak v pneumatikách.

## Funkční princip

Každé kolo (kromě rezervního) obsahuje snímač v husticím ventilu, který pravidelně měří tlak v pneumatice.

Systém informuje řidiče na palubním počítači **1**, že kola jsou dostatečně nahuštěná a zobrazí výstrahu v případě nedostatečného tlaku nebo úniku.

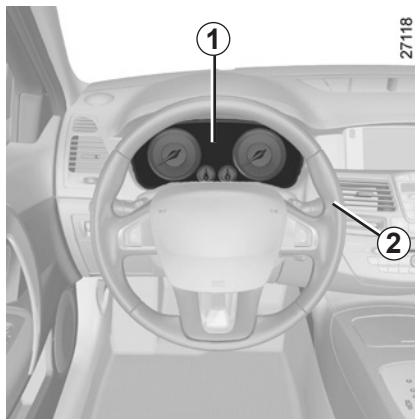

Tento systém rozpoznává tlak vzduchu v pneumatikách. Zobrazí se informace:

- zapalování zapnuté, nechte probíhat informace palubního počítače stisknutím ovládacího **2** (viz odstavec „Palubní počítač“ v kapitole 1);
- nebo v případě anomálie za jízdy (seznamte se s výstražnými zprávami na následující stránce).



Tato funkce je dodatečnou pomůckou při jízdě.

Přesto je však nutné si uvědomit, že tato funkce nemůže nahradit řidiče. V žádném případě tedy nesmí vést ke snížení ostražitosti ani odpovědnosti.

Tlak v pneumatikách včetně rezervního kola kontrolujte jednou měsíčně.

**Tlak musí být nastaven za studena** (viz odstavec „Tlak v pneumatikách“). Pokud není možné ověřit tlak na **studených** pneumatikách, zvětšete doporučený tlak o **0,2 až 0,3 bary (3 PSI)**.

**Ze zahřátých pneumatik nikdy nevypouštějte vzduch.**



## Výměna kola

Podle způsobu jízdy může systému trvat několik minut, než správně zaregistruje polohu kol a tlak. Zkontrolujte tlak v pneumatikách po každém servisním zásahu.



## SYSTÉM KONTROLY TLAKU V PNEUMATIKÁCH (pokračování)

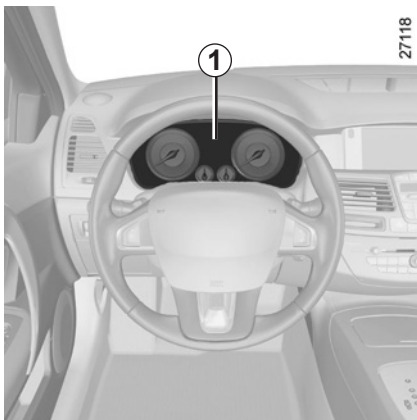

### Zobrazení

Displej **1** na přístrojové desce Vás informuje o případných poruchách tlaku (podhuštěná pneumatika, defekt pneumatiky, systém mimo provoz atd.).

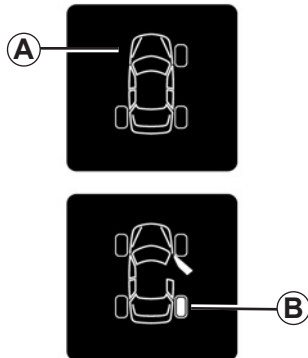

### „Chybí snímače pneumatik“ nebo „zkontrolovat snímače pneumatik“

Ikona kola **A**, která zmizí, indikuje absenci snímače na tomto kole (např. v případě montáže rezervního kola na vozidlo atd.) nebo poruchu snímače.

### „Tlak v pneumatikách je třeba upravit“

Vyplněné kolo **B** signalizuje, že je vypuštěno.

### „Nahuštění pneumatik pro jízdu na dálnici“

Tlak v pneumatikách není uzpůsoben rychlosti jízdy. Zpomalte nebo nahustěte **čtyři** pneumatiky na „tlak pro jízdu na dálnici“ (viz odstavce „Tlak v pneumatikách“).

### „Defekt“

Kolo **B** udává, že příslušné kolo je píchlé nebo silně podhuštěné. Vyměřte ho nebo se obraťte na značkový servis, pokud je píchlé. Upravte tlak v pneumatikách, pokud je kolo vypuštěné.

Tato zpráva je doprovázena kontrolkou

**STOP**.

# SYSTÉM KONTROLY TLAKU V PNEUMATIKÁCH (pokračování)

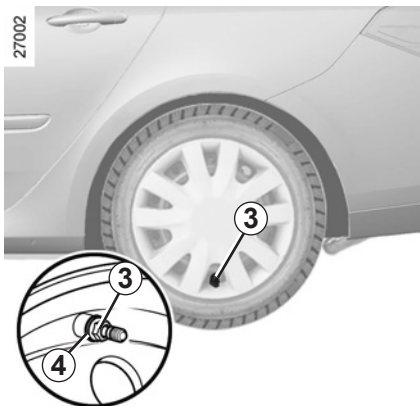

## Vzájemná zaměnitelnost kol

Pokud chcete pracovat na kolech, obraťte se na značkový servis, aby znovu inicializoval systém.

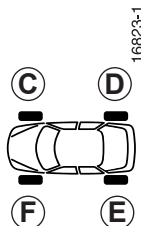

Abyste snadno rozpoznali správné umístění kola, orientujte se podle barvy kroužku 4 (po případném vyčištění), který je instalován kolem ventilů:

- C** žlutý kroužek
- D** černý kroužek
- E** červený kroužek
- F** zelený kroužek

## Rezervní kolo

Je-li jím vozidlo vybaveno, rezervní kolo nemá snímač. Je-li namontováno na vozidle, objeví se na palubním počítači zpráva „chybí snímače pneumatik“.

## Výměna kol a pneumatik

Tento systém vyžaduje specifické vybavení (kola, pneumatiky, ozdobné kryty, ...).

Obrat'te se na značkový servis pro výměnu pneumatik a pro zjištění příslušenství kompatibilního se systémem, které je k dispozici ve značkových obchodech: použití jakéhokoli příslušenství může ovlivnit správné fungování systému.

## Spreje pro opravu pneumatik

Vzhledem ke specifičnosti kol použijte pouze spreje schválené našim technickým oddělením.



Každý snímač zabudovaný ve ventilech 3 je určen pro jediné a specifické kolo: v žádném případě tedy nelze přehazovat kola bez opětovné inicializace systému.

Chybná informace by mohla mít vážné následky.

# ZAŘÍZENÍ PRO KOREKCI A ASISTENCI ŘÍZENÍ

Podle vozidla mohou zahrnovat:

- ABS (systém proti zablokování kol),
- ESP (dynamická kontrola stability) s kontrolou nedotáčivosti a protipokluzovým systémem ASR,
- systém pro nouzové brzdění s předjímáním brzdění, podle typu vozidla,
- řízená zadní kola.



Tyto funkce jsou dodatečnou pomocí v případě kritické jízdy, aby umožnily upravit chování vozidla podle požadavků na jízdu.

Tyto funkce ovšem nenahrazují řidiče. **Nezvyšují limity vozidla a nesmějí vybízet k rychlejší jízdě.** V žádném případě tedy nemohou nahradit pozornost ani odpovědnost řidiče při různých manévrech (řidič stále musí věnovat pozornost náhlým událostem, k nimž může během jízdy dojít).

## ABS (systém proti zablokování kol)

Při intenzivním brzdění ABS umožňuje předejít zablokování kol a tedy zvládnout brzdnou dráhu a udržet si kontrolu nad vozidlem.

Za těchto podmínek jsou během brzdění možné vyhýbací manévry. Navíc tento systém umožňuje optimalizovat brzdné dráhy především na málo přilnavém povrchu (vlhká silnice...).

Každé spuštění zařízení se projevuje chvěním brzdového pedálu. ABS v žádném případě neumožňuje zlepšit „fyzické“ výkony spojené s přilnavostí pneumatik na vozovce. Pravidla opatrnosti tedy musí být **povinně** dodržována (vzdálenost mezi vozy, ...).

V případě nouze se doporučuje **silně a souvisle** sešlápnout pedál. Není třeba brzdit přerušovaně. ABS moduluje použitou sílu v brzdovém systému.

## Anomálie funkce:

-  a  rozsvícené na přístrojové desce spolu se zprávami „Zkontrolujte ABS“, „Zkontrolujte brzdový systém“ a „Zkontrolujte ESP“: znamená to, že ABS, ESP a nouzový pomocný brzdový systém jsou deaktivovány. **Brzdění je i nadále zajištěno.**
-  ,  ,  a  rozsvícené na přístrojové desce spolu se zprávou „závada brzdového systému“: **to znamená závadu součástí brzdového systému.**

V obou případech kontaktujte svého zástupce značky.



Brzdění je částečně zajištěno. **Je však nebezpečné prudce brzdit,** je nezbytné vozidlo ihned zastavit v souladu s podmínkami silničního provozu. Kontaktujte značkový servis.

## ZAŘÍZENÍ PRO KOREKCI A ASISTENCI ŘÍZENÍ (pokračování)

### **Dynamická kontrola stability ESP s kontrolou nedotáčivosti a protiprokluzovým systémem ASR**

#### **Dynamická kontrola stability ESP**

Tento systém pomáhá kontrolovat dráhu vozidla v kritických jízdních podmínkách (vyhnutí se překážce, ztráta přilnavosti v zatáčce apod.).

#### **Funkční princip**

Snímač na volantu umožňuje zjistit jízdní dráhu požadovanou řidičem.

Ostatní snímače rozmístěné ve vozidle měří skutečnou dráhu.

Systém porovnává dráhu požadovanou řidičem se skutečnou jízdní dráhou vozidla a v případě potřeby ji koriguje působením na brzdy některých kol, případně změnou výkonu motoru.

#### **Kontrola nedotáčení**

Tento systém optimalizuje působení systému ESP v případě výrazné nedotáčivosti (ztráta přilnavosti přední nápravy).

#### **Protiprokluzový systém ASR**

Tento systém umožňuje omezit prokluz hnačích kol při rozjíždění, zrychlení nebo zpomalení.

#### **Funkční princip**

Pomocí snímačů kol systém stále měří a porovnává rychlost hnačích kol a zpomaluje je. Má-li kolo tendenci prokluzovat, systém ho brzdí, dokud jeho rychlost není kompatibilní s úrovní přilnavosti pod kolem.

Systém působí rovněž na otáčky motoru podle přilnavosti povrchu pod koly, nezávisle na sešlápnutí pedálu akcelerace.

#### **Funkční porucha**

Jakmile systém zjistí anomálii fungování, zobrazí se na palubním počítači zpráva „zkontrolovat ESP“ a kontrolka . V tomto případě se ESP a ASR deaktivují.

Obraťte se na značkový servis.

## ZAŘÍZENÍ PRO KOREKCI A ASISTENCI ŘÍZENÍ (pokračování)

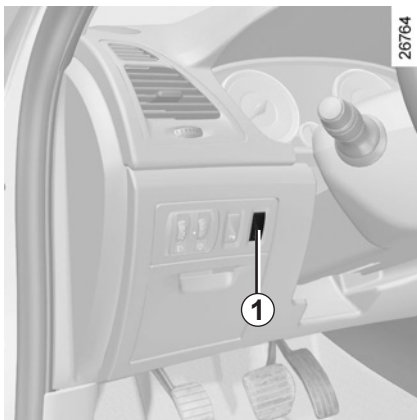

### Vypnutí funkce ASR

Za určitých podmínek (jízda na měkkém podkladu: sníh, bláto apod., případně jízda s řetězy) může systém snížit výkon motoru, aby bylo omezeno prokluzování. Pokud není tento účinek požadován, lze funkci deaktivovat stisknutím spínače **1**.

Na přístrojové desce se objeví zpráva „Protiprokluzový systém deaktivován“, abyste byli upozorněni.

Protiprokluzový systém ASR poskytuje dodatečnou ochranu, proto se nedoporučuje jezdit s touto funkcí zablokovanou. Pokud jste tuto funkci vypnuli, co nejdříve ji opět zapněte stisknutím spínače **1**.

**Poznámka:** Funkce je automaticky znovu aktivována při zapnutí zapalování nebo při překročení rychlosti zhruba 40 km/h.

### Systém pro nouzové brzdění

Jedná se o doplňkový systém k ABS, který pomáhá zkrátit brzdnou dráhu vozidla.

#### Funkční princip

Systém umožňuje detekovat situaci nouzového brzdění. V tomto případě vyvine posilovač brzd maximální účinek a může spustit brzdění ABS.

Brzdění ABS je prováděno, dokud není uvolněn brzdový pedál.

### Rozsvícení nouzových světel

Podle verze vozidla se mohou při velkém zpomalení rozsvítit nouzová světla.

### Funkční porucha

Jakmile systém zjistí anomálii funkce, zobrazí se na palubním počítači zpráva „zkontrolovat brzdový systém“, doprovázená kontrolkou .

Obrat'te se na značkový servis.

### Předjímání brzdění

Podle typu vozidla, jakmile rychle uvolníte pedál akcelerace, systém předjímá brzdění, aby zmenšil brzdnou dráhu.

### Zvláštní případy

Při použití regulátoru rychlosti:

- pokud použijete pedál akcelerace, jakmile ho uvolníte, systém se může spustit,
- pokud nepoužijete pedál akcelerace, systém se nespustí.

# ZAŘÍZENÍ PRO KOREKCI A ASISTENCI ŘÍZENÍ (pokračování)

280083

**A**



## Řízená zadní kola

Tento systém umožňuje u vozidel, která jsou jím vybavena, natočit za jízdy zadní kola podle jízdních podmínek. Při nízké rychlosti tento systém podporuje ovladatelnost a při vyšších rychlostech optimalizuje stabilitu.

Za jízdy při nízké rychlosti se zadní kola natáčejí do opačného směru, než kola přední (obrázek **A**), a tak zlepšují ovladatelnost vozidla. To je užitečné pro jízdu ve městě, po křivolaké vozovce, pro parkovací manévry apod.

280082

**B**

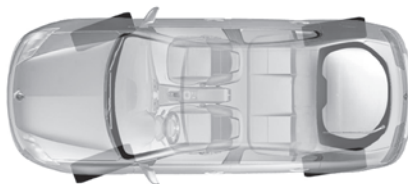

Za jízdy při rychlosti vyšší než 60 km/h se zadní kola natáčejí do stejného směru jako kola přední (obrázek **B**), a tak optimalizují stabilitu vozidla. To je užitečné při přejíždění z jednoho jízdního pruhu do druhého, v zatáčkách apod.

## Anomálie funkce

- Pokud se na přístrojové desce rozsvítí kontrolka  doprovázená zprávou „zkontrolujte řízení“, obraťte se na značkový servis.
- Pokud se na přístrojové desce rozsvítí kontrolka **STOP** doprovázená zprávou „zkontrolujte řízení“, **hlásí závadu na systému**.



**STOP** indikuje nezbytnost okamžitého zastavení vozidla, v souladu s podmínkami silničního provozu. Kontaktujte značkový servis.

V případě nárazu na podvozek vozidla při zpětném chodu (např. kontakt s patníkem, zvýšeným chodníkem nebo jakýmkoliv jiným městským prvkem) můžete vozidlo poškodit (deformace nápravy).

Aby bylo eliminováno jakékoliv riziko nehody, nechte své vozidlo zkontrolovat značkovým servisem.

## ZAŘÍZENÍ PRO KOREKCI A ASISTENCI ŘÍZENÍ (pokračování)

### Pomocný systém rozjezdu do svahu

Toto zařízení Vám pomůže při rozjezdu do kopce. Zamezí couvnutí vozidla tak, že dle sklonu zajistí automatické zatažení brzd ve chvíli, kdy řidič uvolní brzdový pedál, aby sešlápl pedál akcelerace.

#### Funkce systému

Systém funguje, pouze pokud je rychlostní páka v jiné než neutrální poloze (poloha jiná než **N** nebo **P** u automatických převodovek) a pokud vozidlo zcela stojí (sešlápnutí brzdového pedálu)

Systém vozidlo zadrží cca na **2 sekundy**. Poté se brzdy postupně uvolní (vozidlo se rozjede v závislosti na charakteristice svahu).



Pomocný systém rozjezdu do svahu nemůže zabránit couvnutí vozidla za všech okolností (je-li sklon příliš prudký atd.).

Řidič může v případě potřeby sešlápnout brzdový pedál, a tak zabránit couvnutí.

Pomocný systém rozjezdu ve svahu nesmí být používán při dlouhodobém zastavení: v tomto případě použijte brzdový pedál.

Tato funkce není navržena pro trvalé zabrzdění vozidla.

V případě potřeby použijte pro zastavení vozidla brzdový pedál.

Řidič musí obzvlášť zachovávat bdělost na kluzkém a málo přilnavém povrchu a/ nebo ve svahu.

Mohlo by dojít k vážným zraněním.

## REGULÁTOR A OMEZOVAČ RYCHLOSTI: funkce omezovače

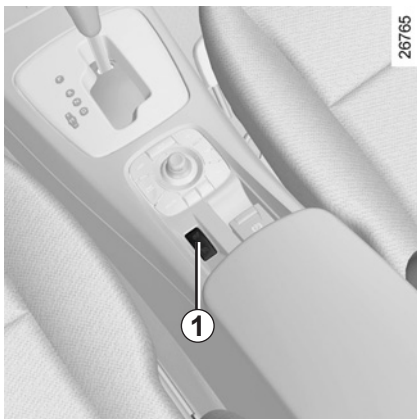

Omezovač rychlosti je funkce, která Vám pomůže, abyste nepřekračovali zvolenou rychlost jízdy zvanou **omezená rychlost**.

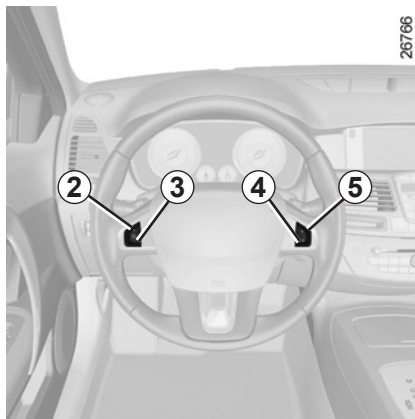

### Ovládání

- 1 Hlavní spínač pro zapnutí a vypnutí.
- 2 Aktivace, uložení do paměti a vzestupná změna omezené rychlosti (+).
- 3 Aktivace, uložení do paměti a sestupná změna omezené rychlosti (-).
- 4 Přechod funkce do pohotovostního režimu (s uložením omezené rychlosti do paměti) (O).
- 5 Aktivace, uložení omezené rychlosti do paměti a vyvolání z paměti (R).

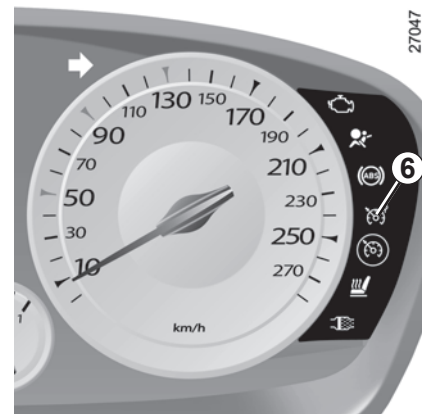

### Zapnutí

Stiskněte spínač **1** na straně . Kontrolka **6** se rozsvítí oranžově a na ovládacím panelu se objeví zpráva „omezovač“ spolu s čárkami udávajícími, že funkce omezovače rychlosti je funkční a čeká na uložení omezené rychlosti.

Pro zaznamenání aktuální rychlosti stiskněte spínač **2** (+) nebo **3** (-): omezená rychlost se zobrazí místo čárek. Minimální uložená rychlost bude 30 km/h.



# REGULÁTOR A OMEZOVAČ RYCHLOSTI: funkce omezovače (pokračování)

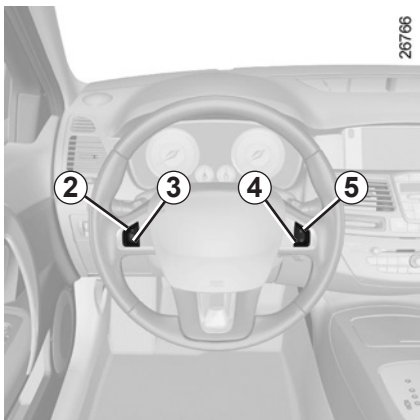

## Způsob jízdy

Když je omezená rychlost uložena v paměti, až do dosažení této rychlosti je řízení obdobné jako u vozu, který není vybaven omezovačem rychlosti.

Jakmile dosáhnete uložené rychlosti, jakékoli stisknutí pedálu akcelerace neumožní překročení naprogramované rychlosti, kromě případu potřeby (viz odstavec „Překročení omezené rychlosti“).

## Změna omezené rychlosti

Pro změnu omezené rychlosti stiskněte opakovaně spínač 2 (+), tím rychlost zvýšíte, nebo spínač 3 (-), a tím ji snížíte.

## Překročení omezené rychlosti

Omezenou rychlost lze v naléhavých případech kdykoliv překročit: **zcela a důrazně sešlápněte** pedál akcelerace (až do překročení tuhého bodu pedálu).

Během překročení doporučené rychlosti na přístrojové desce bliká hodnota doporučené rychlosti.

Poté uvolněte pedál akcelerace: Funkce omezovače rychlosti se obnoví, jakmile dosáhnete rychlosti nižší, než je rychlost uložená do paměti.

## Neschopnost systému dodržet omezenou rychlost

V případě prudkého klesání nemůže systém omezenou rychlost udržet: Uložená rychlost bliká na ovládacím panelu, abyste o tom byli informováni.



Funkce omezovače rychlosti v žádném případě nepůsobí na brzdový systém.

## REGULÁTOR A OMEZOVAČ RYCHLOSTI: funkce omezovače (pokračování)

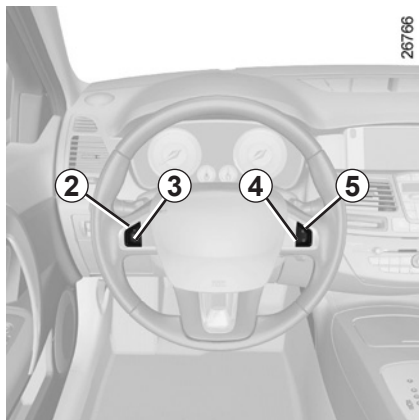

### Vypnutí funkce

Funkce omezovače rychlosti je pozastavena, pokud stisknete spínač **4** (O). V tomto případě omezená rychlost zůstává uložena v paměti a zpráva „v paměti“ spolu s údajem o této rychlosti se zobrazí na přístrojové desce .

### Vyvolání omezené rychlosti z paměti

Je-li rychlost uložena do paměti, je možné ji vyvolat stisknutím spínače **5** (R).

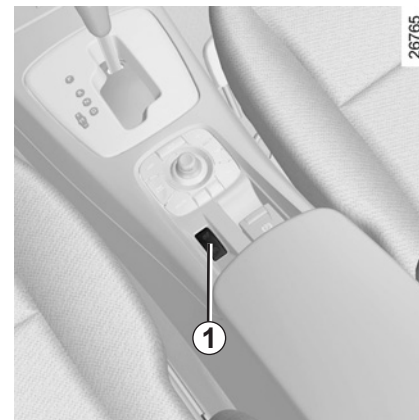

### Vypnutí funkce

Funkce omezovače rychlosti je přerušena, stisknete-li spínač **1**, v tomto případě již není v paměti uložena rychlost. Zhasnutí oranžové kontrolky  na ovládacím panelu vypnutí funkce potvrzuje.

Je-li omezovač pozastavený, stisknutí spínačů **2** (+) nebo **3** (-) jeho funkci znovu aktivuje, aniž by byla brána v úvahu rychlost uložená do paměti - v úvahu se bere rychlost, kterou vozidlo jede.

## REGULÁTOR A OMEZOVAČ RYCHLOSTI: funkce regulátoru

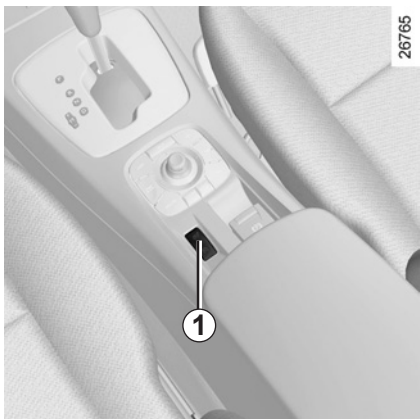

Regulátor rychlosti je funkce, pomocí které můžete udržet Vaši jízdní rychlost na Vámi zvolené konstantní úrovni, která se nazývá **regulovaná rychlost**.

Tato regulovaná rychlost je plynule nastavitelná od rychlosti 30 km/h.



Funkce regulátoru rychlosti nepůsobí nijak na brzdny systém.



Tato funkce je dodatečnou pomůckou při jízdě. Přesto je však nutné si uvědomit, že tato funkce nemůže nahradit řidiče.

Nemůže v žádném případě nahradit zodpovědnost za dodržení povolené rychlosti ani vést ke snížení bdělosti řidiče (buďte za všech okolností připraveni brzdit). Regulátor rychlosti nesmí být používán, pokud je velký provoz, na křivolaké nebo namrzlé vozovce (námraza, mokrá vozovka, šetěr) a za nepříznivého počasí (mlha, déšť, boční vítr atd.).

Hrozí nebezpečí nehody.

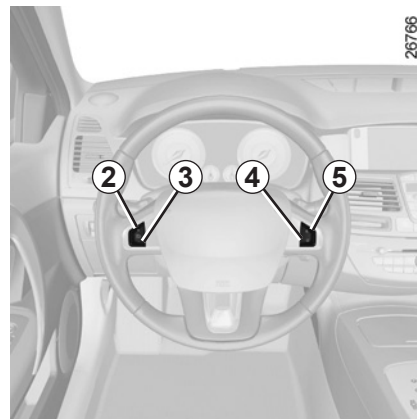

### Ovládání

- 1 Hlavní spínač pro zapnutí a vypnutí.
- 2 Aktivace, uložení do paměti a vzeštná změna regulované rychlosti (+).
- 3 Aktivace, uložení do paměti a sestupná změna regulované rychlosti (-).
- 4 Přečhod funkce do pohotovostního režimu (s uloženíím regulované rychlosti do paměti) (O).
- 5 Aktivace, uložení regulované rychlosti do paměti a vyvolání z paměti (R).

## REGULÁTOR A OMEZOVAČ RYCHLOSTI: funkce regulátoru (pokračování)

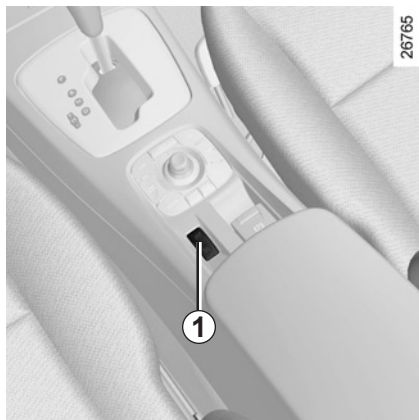

### Zapnutí

Stiskněte spínač **1** na straně .

Kontrolka **6** se rozsvítí zeleně a na ovládacím panelu se objeví zpráva „regulátor“, doprovázená čárkami, což udává, že funkce regulátoru je funkční a čeká na uložení regulované rychlosti.

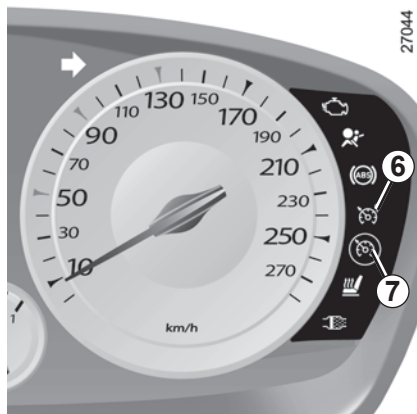

### Nastavení regulace rychlosti

Při stabilizované rychlosti (vyšší než cca 30 km/h) stiskněte spínač **2** (+) nebo **3** (-): Funkce je aktivována a aktuální rychlost je uložena do paměti.

Spuštění regulace je potvrzeno rozsvícením kontrolky **7** zeleně navíc ke kontrolce **6**.

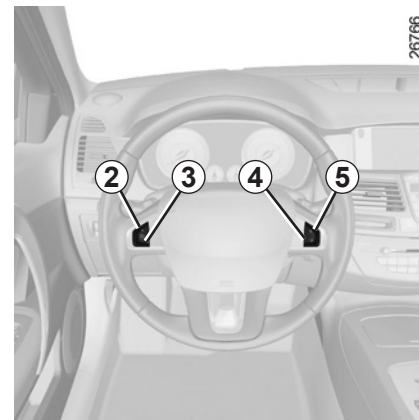

### Způsob jízdy

Jakmile je jedna regulovaná rychlost uložena do paměti a regulace je aktivována, můžete sundat nohu z plynu.



Pozor, doporučujeme Vám i tak mít nohy stále blízko pedálů a neustále být připraveni reagovat v případě nouze.

## REGULÁTOR A OMEZOVAČ RYCHLOSTI: funkce regulátoru (pokračování)

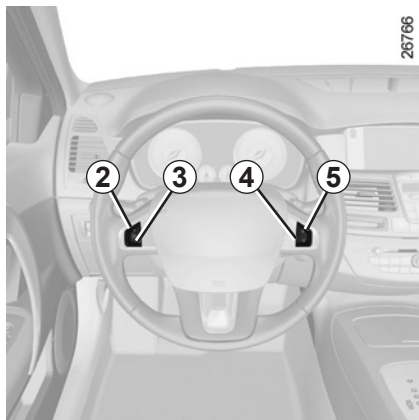

### Změna regulované rychlosti

Regulovanou rychlost můžete měnit postupnými stisknutími:

- spínače **2** (+) pro zvýšení rychlosti,
- spínače **3** (-) pro snížení rychlosti.

### Překročení regulované rychlosti

Sešlápnutím pedálu akcelerace můžete v naléhavých případech regulovanou rychlost kdykoliv překročit. Během překročení omezené rychlosti na přístrojové desce bliká hodnota regulované rychlosti.

Poté uvolněte pedál akcelerace: po několika vteřinách vozidlo opět přejde do původní regulované rychlosti.

### Neschopnost systému dodržet regulovanou rychlost

V případě prudkého klesání nemůže systém regulovanou rychlost udržet - uložená rychlost bliká na ovládacím panelu, abyste o tom byli informováni.



Funkce regulátoru rychlosti nepůsobí nijak na brzdny systém.

# REGULÁTOR A OMEZOVAČ RYCHLOSTI: funkce regulátoru (pokračování)

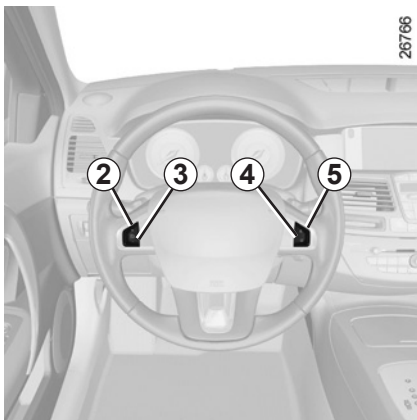

## Vypnutí funkce

Funkce je pozastavena:

- stisknutím spínače **4** (O),
- sešlápnutím brzdového pedálu,
- sešlápnutím spojkového pedálu nebo zařazením neutrálu u vozidel s automatickou převodovkou.

Ve všech těchto třech případech zůstává regulovaná rychlost uložena do paměti a na přístrojové desce se zobrazí zpráva „V paměti“.

Stav stand-by je potvrzen zhasnutím kontrolky .



## Vyvolání regulované rychlosti

Je-li rychlost uložena do paměti, je možné ji vyvolat, pak máte jistotu, že je přizpůsobena podmínkám provozu (provoz, stav vozovky, meteorologické podmínky...). Když je rychlost vozidla vyšší než 30 km/h, stisknete spínač **5** (R).

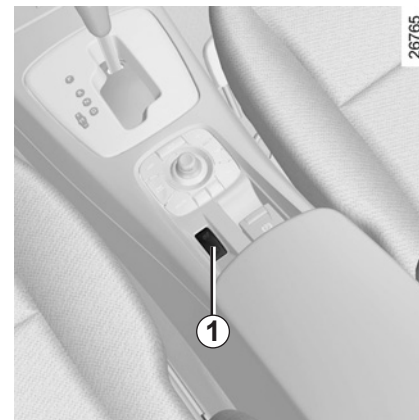
**Poznámka:** Je-li předtím uložená rychlost podstatně vyšší než rychlost běžná, vozidlo prudce zrychlí až k této hranici.



## Vypnutí funkce

Funkce regulátoru rychlosti je přerušena, stisknete-li spínač **1**, v tomto případě již není v paměti uložena rychlost. Zhasnutí zelených kontrolek  a  na ovládacím panelu vypnutí funkce potvrzuje.

Je-li regulátor pozastavený, stisknutí spínačů **2** (+) nebo **3** (-) znovu aktivuje funkci regulátoru, aniž by byla brána v úvahu rychlost uložená do paměti - v úvahu se bere rychlost, kterou vozidlo jede.



Pozastavení nebo vypnutí funkce regulátoru rychlosti nezpůsobí rychlé snížení rychlosti: je potřeba sešlápnout brzdový pedál.

## POMOCNÝ PARKOVACÍ SYSTÉM (1/3)

### Funkční princip

Ultrazvukové snímače umístěné (podle vybavení vozidla) v předním a/nebo zadním nárazníku vozidla, „měří“ vzdálenost mezi vozidlem a překážkou.

Toto měření je signalizováno pípáním, jehož frekvence stoupá s přiblížením k překážce a které přejde v souvislý zvuk, když se překážka nachází přibližně 25 centimetrů od vozidla.



Tato funkce je pouze doplňkovou pomůckou, která prostřednictvím zvukových signálů indikuje při couvání vzdálenost mezi vozidlem a překážkou.

Nemůže tedy v žádném případě nahradit ostražitost a odpovědnost řidiče při couvání.

Řidič musí vždy věnovat pozornost náhlým událostem, ke kterým může během jízdy dojít. Proto během couvání dávejte vždy pozor, zda za vozidlem nejsou pohyblivé překážky (např. dítě, zvíře, kočárek, jízdní kolo apod.) nebo překážka příliš malá či tenká (kamenný blok střední velikosti, tenký kolík apod.).

27968



### Nastavení hlasitosti pomocného parkovacího systému

V menu vlastního nastavení vozidla (viz odstavce „menu vlastního nastavení vozidla“ v kapitole 1) vyberte řádek „pomocný parkovací systém“, vyberte řádek hlasitosti pomocného parkovacího systému, zadejte požadovanou hodnotu a stisknutím jednoho z tlačítek **1** nebo **2** volbu potvrďte.

## POMOCNÝ PARKOVACÍ SYSTÉM (2/3)



### Pomoc při parkování vpředu

(podle vybavení vozidla)

#### Funkce

Pomocný parkovací systém je aktivován, pouze když vozidlo jede rychlostí nižší než přibližně 10 km/h.

Každý objekt, který se nalézá alespoň přibližně 60 centimetrů od předě vozidla je detekován.

Displej **A** zobrazuje detekční zóny a zazní zvukové znamení.

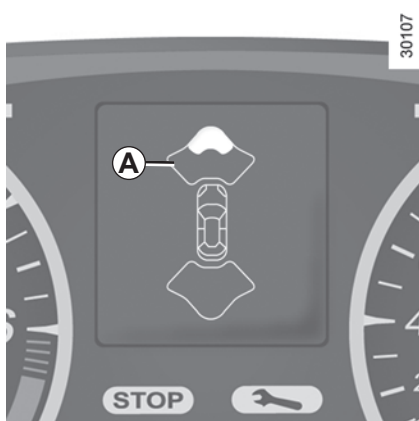

### Automatická aktivace/deaktivace pomoci při parkování vpředu

Systém se deaktivuje:

- pokud zatáhnete parkovací brzdu,
- pokud rychlost vozidla překročí cca 10 km/h,
- když vozidlo déle než přibližně pět sekund stojí (například v dopravní zácpě nebo při zastavení na semaforu atp.),
- pokud jste v bodu úvratě nebo v polohách **N** a **P** u automatické převodovky.

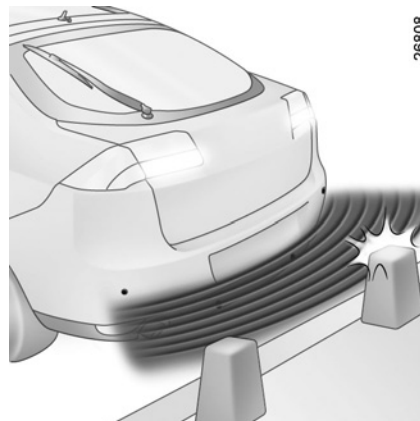

### Pomoc při parkování vzadu

(podle vybavení vozidla)

#### Funkce

Při zařazení zpětného chodu je detekován jakýkoli předmět, který je méně než cca 1,5 metru za vozidlem, a zazní zvukový signál.

V případě, že se překážka nachází před i za vozidlem, je zaznamenána pouze ta, která se nachází blíž, a rozezní se zvukový signál. Pokud je v detekční zóně rozpoznána překážka zároveň před i za vozidlem ve vzdálenosti kratší než 30 cm, rozezní se střídavě přední i zadní zvukový signál.



## POMOCNÝ PARKOVACÍ SYSTÉM (3/3)

### Dlouhodobá dezaktivace systému

Můžete deaktivovat odděleně a trvale pomoc při parkování vpředu nebo vzadu.

V menu osobní nastavení vozidla (viz odstavec „Menu osobní nastavení vozidla“ v kapitole 1) zvolte řádek „pomoc při parkování vpředu“ nebo „pomoc při parkování vzadu“ a potom systém aktivujte nebo deaktivujte:



: funkce deaktivována;



: funkce aktivována.



V případě nárazu na podvozek vozidla při zpětném chodu (např. kontakt s patníkem, zvýšeným chodníkem nebo jakýmkoliv jiným městským prvkem) můžete vozidlo poškodit (například deformace nápravy).

Aby bylo eliminováno jakékoliv riziko nehody, nechte své vozidlo zkontrolovat značkovým servisem.

### Zvláštnosti

Dohlédněte, aby nebyly ultrazvukové detektory zakryty (zaneseny nečistotami, blátem, sněhem atd.).

### Funkční porucha

Jakmile systém zjistí anomálii fungování, zazní cca po dobu 5 sekund zvukový signál jako upozornění. obraťte se na značkový servis.

Když rychlost vozidla klesne pod cca 10 km/h, mohou určité zdroje hluku (motor, kamiony, sbíječka atp.) vyvolat spuštění zvukového signálu.

# AUTOMATICKÁ PŘEVODOVKA

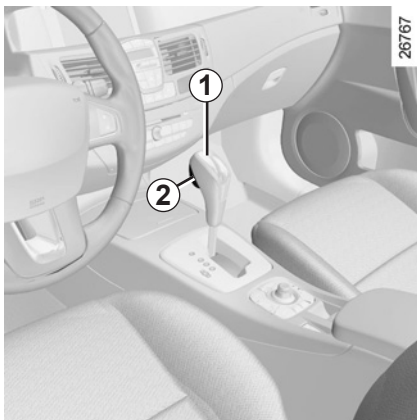

## Řadící páka 1

Displej 3 umístěný na přístrojové desce Vás informuje o navoleném režimu a stupni.

- 4: P: parkování
- 5: R: zpětný chod
- 6: N: neutrální (neutrální poloha)
- 7: D: automatický režim
- 8: ruční režim
- 9: oblast indikace režimu nebo zařazeného rychlostního stupně v ručním režimu

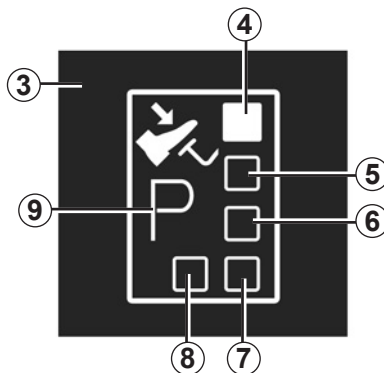

## Rozjíždění

Uvedte volicí páku 1 do polohy P a zapněte zapalování.

Pro přestavení páky z polohy P je nezbytné sešlápnout brzdový pedál před stisknutím tlačítka pro odjištění 2.

Při sešlápnutém brzdovém pedálu (kontrolka  na displeji 3 zhasne) přestavte páku z polohy P.

**Nastavení volicí páky do polohy D nebo R lze provést pouze tehdy, je-li vozidlo v klidu - nohou stlačte pedál brzdy a pedál akcelerace nechte volný.**

## Jízda v automatickém režimu

Nastavte páku do polohy D. Ve většině dopravních podmínek, se kterými se setkáte, nebudete muset s pákou dále manipulovat: rychlostní stupně se řadí automaticky a ve správný okamžik při odpovídajících otáčkách motoru, protože „automatika“ zohledňuje zatížení vozidla, profil vozovky a zvolený styl jízdy.

## Hospodárná jízda

Při jízdě po silnici nechávejte páku vždy v poloze D, udržujte pedál akcelerace mírně sešlápnutý, rychlostní stupně se při nižších otáčkách zařadí automaticky.

## Zrychlení a podřazení

Důrazně a nadoraz sešlápněte pedál akcelerace (až do překročení tuhého bodu pedálu).

**To v mezích možností motoru umožní podřadit na optimální rychlostní stupeň.**

# AUTOMATICKÁ PŘEVODOVKA (pokračování)

## Jízda v ručním režimu

Z polohy **D** posuňte řadicí páku směrem doleva. Postupné pohyby páky umožní ručně řídit rychlostní stupně:

- Pro řazení nižších rychlostních stupňů pohybujte pákou směrem dozadu.
- Pro řazení vyšších rychlostních stupňů pohybujte pákou směrem dopředu.

Na přístrojové desce se zobrazí zařazený rychlostní stupeň.

## Zvláštní případy

V některých případech jízdy (např. ochrana motoru, aktivace dynamické kontroly stability: ESP. apod.) může „automatika“ sama navolit rychlostní stupeň.

Stejně tak, aby bylo zamezeno „nesprávným manévřům“, může být změna převodového stupně „automatikou“ odmítnuta: v takovém případě zobrazení rychlostního stupně několik sekund bliká, abyste byli o této skutečnosti uvědoměni.

## Výjimečné situace

- **Pokud profil silnice a zatáčky** neumožní udržovat automatický režim (například v horách), doporučuje se přejít na ruční režim. Důvodem je předcházení postupnému řazení rychlostních stupňů požadovaných „automatikou“ při jízdě do svahu a dosažení brzdění motorem v případě sjíždění z dlouhých svahů.
- **Při chladném počasí**, aby se předešlo zhasnutí motoru, počkejte před opuštěním polohy **P** nebo **N** několik sekund a přestavte páku do polohy **D** nebo **R**.
- **U vozidla, které není vybaveno protipokluzovým systémem:** Na kluzké vozovce nebo na vozovce s nízkou přilnavostí, abyste předešli prokluzování při rozjíždění, je třeba přejít na ruční režim a před rozjezdem zařadit druhý rychlostní stupeň.

**Za velmi chladného počasí** může systém zakázat řazení v ručním režimu, dokud převodovka nedosáhne správné teploty.

## Zaparkování vozidla

Když se vozidlo zastaví, udržujte nohu na brzdovém pedálu a přemístěte páku do polohy **P**: převodovka je na neutrálu a poháněná kola jsou mechanicky zablokována převodovým ústrojím.

**Zatáhněte ruční brzdu nebo se podle vozidla ujistěte, že je automatická parkovací brzda zatažena.**



V případě nárazu na podvozek vozidla při zpětném chodu (např. kontakt s patníkem, zvýšeným chodníkem nebo jakýmkoliv jiným městským prvkem) můžete vozidlo poškodit (například deformace nápravy).

Aby bylo eliminováno jakékoliv riziko nehody, nechte své vozidlo zkontrolovat značkovým servisem.

## AUTOMATICKÁ PŘEVODOVKA (pokračování)

### Funkční porucha

- Pokud se **během jízdy** na přístrojové desce zobrazí zpráva „nechte zkontrolovat převodovku“ doprovázená kontrolkou , znamená to poruchu.

Kontaktujte co nejdříve značkový servis.

- Pokud se **během jízdy** na přístrojové desce zobrazí zpráva „přehřátí převodovky“ doprovázená kontrolkou , zastavte, aby převodovka zchladla.

Kontaktujte co nejdříve značkový servis.

- **Odstranění poruchy u vozidla s automatickou převodovkou:** přejděte na odstavec „Odtahování“ kapitoly 5.

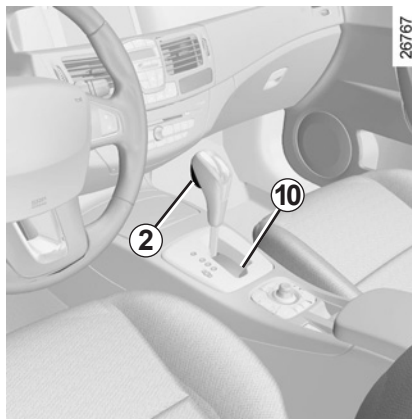

**Po spuštění**, v případě, že je páka zablokována v poloze **P**, sešlápněte brzdový pedál a stiskněte tlačítko pro zablokování **2**, páku tak bude možné mechanicky uvolnit. Chcete-li to provést, stiskněte tlačítko a současně zasuňte nějaký předmět do otvoru **10** a zároveň stiskněte tlačítko pro odblokování **2** na páce.

# Kapitola 3: Vaše pohodlí

Větrací otvory . . . . .	3.2
Topení a manuální klimatizace . . . . .	3.4
Automatická klimatizace . . . . .	3.6
Klimatizace: informace a pokyny pro používání . . . . .	3.10
Elektrické ovládání oken, elektrické střešní okno . . . . .	3.11
Sluneční clona . . . . .	3.14
Vnitřní osvětlení . . . . .	3.15
Kabinové úložné prostory a přihrádky . . . . .	3.17
Popelník a zapalovač cigaret . . . . .	3.21
Zásuvka pro příslušenství . . . . .	3.21
Zadní opěrky hlavy . . . . .	3.22
Zadní sedadlo . . . . .	3.23
Zavazadlový prostor . . . . .	3.24
Otvíratelné zadní okno . . . . .	3.25
Zadní odkládací plocha . . . . .	3.26
Kryt zavazadel . . . . .	3.27
Úložné prostory a přihrádky v zavazadlovém prostoru . . . . .	3.28
Přeprava předmětů v zavazadlovém prostoru/odtahování (tažení) . . . . .	3.30
Dělicí síťka . . . . .	3.31
Multimediální zařízení . . . . .	3.34

## VĚTRACÍ OTVORY, výstupy vzduchu

28503

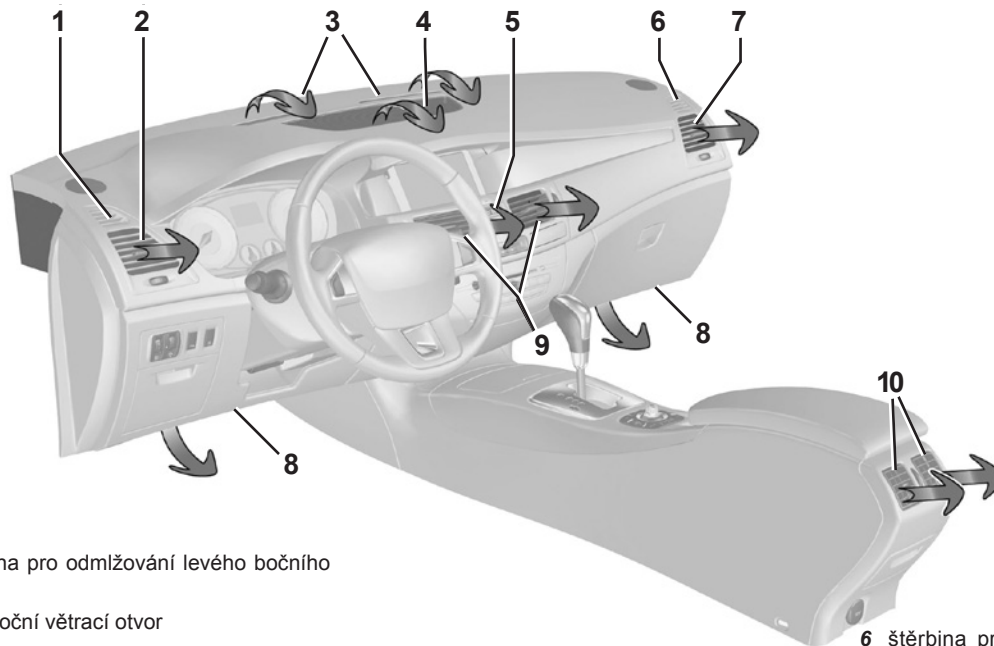

**1** štěrba pro odmlžování levého bočního okna

**2** levý boční větrací otvor

**3** štěrby pro odmlžování čelního skla

**4** horní větrací otvor palubní desky

**5** ovládací panel klimatizace

**6** štěrba pro odmlžování pravého bočního okna

**7** pravý boční větrací otvor

**8** výstup topení do prostorů pro nohy

**9** střední větrací otvory

**10** výdechy ventilace u cestujících vzadu

## VĚTRACÍ OTVORY, výstupy vzduchu (pokračování)

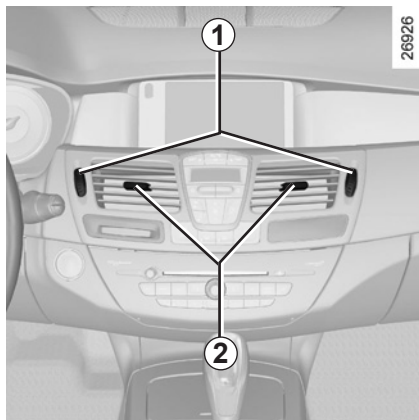

### Průtok vzduchu

Pohybněte stavěcím kolečkem **1** (za pevnou polohu).

Nahoru: maximální otevření.

Dolů: zavření.

Pohybněte stavěcím kolečkem **3** (za pevnou polohu).

Směrem doprava: maximální otevření.

Směrem doleva: zavření.

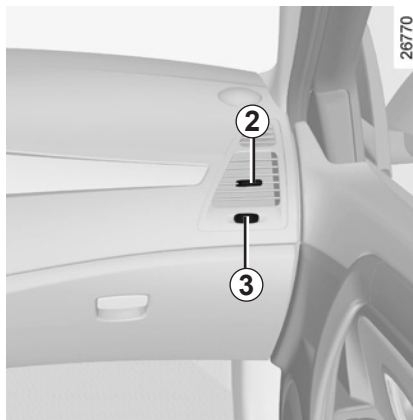

### Nasměrování

Doprava/doleva: pohybněte kurzory **2** doprava nebo doleva.

Nahoru a dolů: sklopte nebo zvedněte jezdce **2**.

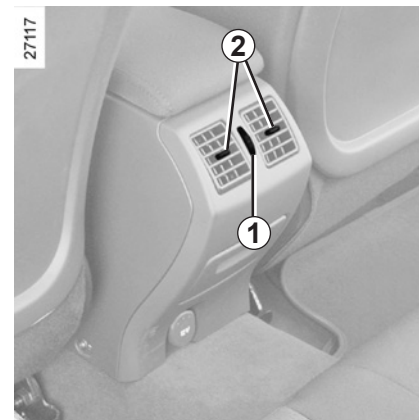

K odstraňování nepříjemných pachů ve vozidle používejte výhradně systémy, které jsou k tomu určené. Obratěte se na značkový servis.



Do ventilačního okruhu vozidla nic nevkládejte (například v případě nepříjemných pachů apod.).

**Nebezpečí snížení funkčnosti nebo požáru.**

# TOPENÍ / MANUÁLNÍ KLIMATIZACE

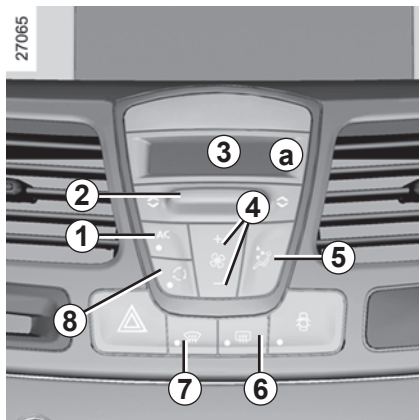

## Ovládání

- 1 Klimatizace.
- 2 Teplota vzduchu.
- 3 Displej.
- 4 Rychlost větrání.
- 5 Rozvod vzduchu v kabině vozidla.
- 6 Odmrazování/odmrazování zadního okna a, podle typu vozidla, zpětných zrcátek.
- 7 Funkce „zvýšení viditelnosti“.
- 8 Recyklace vzduchu.

**Informace a pokyny pro použití:** viz konec odstavce.

## Zapnutí nebo vypnutí klimatizace

Tlačítko **1** umožňuje povolit zapnutí (kontrolka rozsvícená) nebo vypnutí (kontrolka zhasnutá) fungování klimatizace.

### Použití klimatizace umožní:

- snížit teplotu uvnitř vozidla,
- rychle odstranit zamlžení skel.

Klimatizace nefunguje, protože venkovní teplota je nízká.

## Regulace teploty vzduchu

Pomocí ovladače **2** nastavte požadovanou teplotu. Čím více čtverečků na displeji svítí, tím je teplota vyšší. Čím méně čtverečků na displeji svítí, tím je teplota nižší.

## Rozvod vzduchu v kabině

Existuje šest možností rozvodu vzduchu. Stisknete tlačítko **5**, tím je zobrazíte.

Šipky umístěné v zóně **a** displeje **3** se kombinují, abyste byli informováni o zvoleném rozvodu:



proud vzduchu směřuje k výstupu umístěnému v horní části palubní desky (poloha umožňující nejvíce rozptýlené větrání).



proud vzduchu směřuje k větracím otvorům palubní desky (poloha umožňující rychlejší zahřátí nebo ochlazení kabiny vozidla).



Proud vzduchu je směřován hlavně do oblasti nohou spolujezdců.



proud vzduchu směřuje k odmlžovacím šterbinám čelního skla a bočních oken (poloha umožňující omezit vznik zamlžení).

## Vypnutí systému

Několikrát stiskněte dolní část tlačítka **4** až do zastavení systému. Pro jeho spuštění stiskněte horní část tlačítka **4**.



# TOPENÍ / MANUÁLNÍ KLIMATIZACE (pokračování)

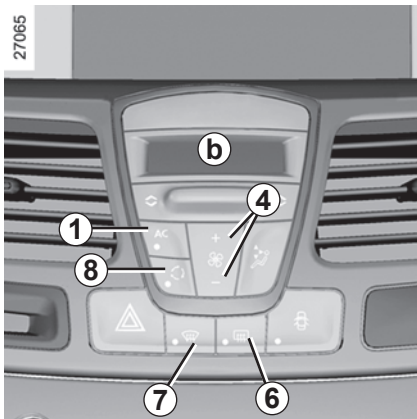

## Nastavení rychlosti ventilace

### Normální použití

Stisknutím horní nebo dolní části tlačítka **4** zvýšíte nebo snížíte rychlost větrání: čím více je vrtule ventilátoru vidět v zóně **b**, tím je rychlost větrání vyšší.

**Poznámka:** Pro zachování úrovně pohodlí doporučujeme používat polohu, která se pohybuje mezi **3** a **5** polovičními lopatkami.

### Poloha 0 (ventilátor zóny b prázdný)

Systém je vypnutý: Rychlost větrání vzduchu v kabině vozidla je nulová (vozidlo stojí), přesto můžete pociťovat mírný průtok vzduchu, pokud vozidlo jede.

### Funkce „Zvýšení viditelnosti“

Stiskněte tlačítko **7**, rozsvítí se zabudovaná kontrolka.

Tato funkce zajišťuje rychlé odmrazování a odmlžování předního skla a zadního okna, předních bočních oken a vnějších zpětných zrcátek (u některých vozidel). Vyžaduje spuštění automatické klimatizace a odmrazování zadního skla.

Stiskněte tlačítko **6**, tím zastavíte fungování odmrazování zadního okna, zabudovaná kontrolka zhasne.

Pro změnu rychlosti větrání: stiskněte tlačítko **4**.

**Pro vypnutí této funkce** znovu stiskněte tlačítko **7**.

### Zapnutí recirkulace vzduchu

Stiskněte tlačítko **8** recyklace vzduchu - kontrolka se rozsvítí.

V této poloze je vzduch uvnitř vozu recirkulován bez přívodu vnějšího vzduchu.

### Recyklace vzduchu umožňuje:

- izolovat vnější prostředí (při jízdě v oblasti se znečištěným vzduchem apod.),
- rychleji ochladit teplotu v kabině.

Dlouhodobé použití recyklace vzduchu může vést k zamlžení bočních oken a předního skla a ke vzniku nepříjemných pachů způsobených neobnováním vzduchu uvnitř vozidla.

Jakmile není recyklace vzduchu již potřeba, doporučuje se přejít na normální fungování (vnější vzduch) opětovným stisknutím tlačítka **8**.

# AUTOMATICKÁ KLIMATIZACE

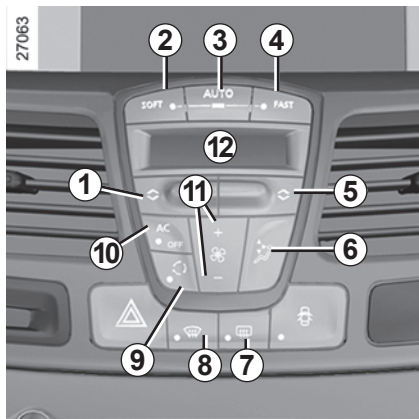

## Ovládání

- 1 a 5 Teplota vzduchu.
- 2, 3 a 4 Automatické programy.
- 6 Rozvod vzduchu v kabině vozidla.
- 7 Odmrazování/odmlžování zadního okna a, podle typu vozidla, zpětných zrcátek.
- 8 Funkce „zvýšení viditelnosti“.
- 9 Recyklace vzduchu.
- 10 Klimatizace.
- 11 Rychlost větrání.
- 12 Displej

## Automatický režim

Automatická klimatizace je systém zaručující (kromě jeho používání v extrémních podmínkách) optimální komfort ve vnitřním prostoru vozidla, udržení potřebné úrovně viditelnosti a zároveň optimalizaci spotřeby. Systém působí na rychlost větrání, rozvod vzduchu, recyklaci vzduchu, spuštění nebo zastavení klimatizace a teplotu vzduchu. Tento režim se skládá ze tří volitelných programů:

**AUTO:** optimalizuje dosažení zvolené úrovně pohodlí podle vnějších podmínek. Stiskněte tlačítko 3.

**SOFT:** zmírňuje dosažení požadované úrovně pohodlí. Úroveň pohodlí je poté udržována příjemněji a tiše. Stiskněte tlačítko 2.

**FAST:** akcentuje výkon systému, aby bylo rychle dosaženo požadované úrovně pohodlí. Tento program použijte, pokud převážíte cestující vzadu. Stiskněte tlačítko 4.

## Seřízení teploty

Stiskněte jedno z tlačítek 1 nebo 5 pro zvýšení nebo snížení teploty. Stisknutím tlačítka 3 na dobu 2 sekund se reguluje teplota spolujezdce na teplotu řidiče.

**Zvláštnost:** Extrémní seřízení umožňuje systému produkovat maximální chlad nebo maximální teplo (zobrazení „LO“ a „HI“ na displeji 12).

## Vypnutí systému

Několikrát stiskněte dolní část tlačítka 11 až do zastavení systému. Pro spuštění stiskněte horní část spínače 11 nebo spínače 2, 3 nebo 4.

Některá tlačítka mají provozní kontrolku, která udává stav funkce.



## AUTOMATICKÁ KLIMATIZACE (pokračování)

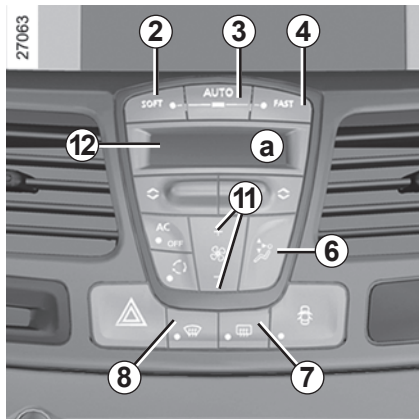

### Změna rozvodu vzduchu v kabině

Existuje sedm možností rozvodu vzduchu. Stiskněte spínač **6**, tím je zobrazíte. Šipky umístěné v zóně **a** displeje **12** se kombinují, abyste byli informováni o zvoleném rozvodu:



proud vzduchu směřuje k výstupu umístěnému v horní části palubní desky (poloha umožňující nejvíce rozptýlené větrání).



proud vzduchu směřuje k větracím otvorům palubní desky (poloha umožňující rychlejší zahřátí nebo ochlazení kabiny vozidla).



Proud vzduchu je směřován hlavně do prostorů pro nohy.



proud vzduchu směřuje k odmlžovacím štěrbinám čelního skla a bočních oken (poloha umožňující omezit vznik zamlžení).

V tomto případě se na displeji objeví rozvod vzduchu v kabině, který již není řízen automatickou.

### Odmrazování a odmlžování zadního okna

Stiskněte tlačítko **7**, rozsvítí se zabudovaná kontrolka. Tato funkce umožňuje rychlé odmlžení zadního okna a elektrických zpětných zrcátek s odmrzováním (u vozidel, která jsou jimi vybavena).

**Pro vypnutí této funkce** znovu stiskněte tlačítko **7**. Při poruše se odmlžování automaticky vypne.

### Funkce „Zvýšení viditelnosti“

Stiskněte tlačítko **8**, rozsvítí se zabudovaná kontrolka a kontrolka tlačítka **3** zhasne.

Tato funkce zajišťuje rychlé odmrzování a odmlžování předního skla a zadního okna, předních bočních oken a vnějších zpětných zrcátek (u některých vozidel). Vyžaduje spuštění automatické klimatizace a odmrzování zadního skla.

Stiskněte tlačítko **7**, tím zastavíte fungování odmrzování zadního okna, zabudovaná kontrolka zhasne.

Můžete změnit rychlost větrání - stiskněte tlačítko **11**.

**Pro vypnutí této funkce** můžete:

- buď znovu stisknout tlačítko **8**,
- nebo stisknout jedno z tlačítek **2, 3** nebo **4**.

# AUTOMATICKÁ KLIMATIZACE (pokračování)

26772



## Recyklace vzduchu

Tato funkce je řízena automaticky, ale můžete ji také aktivovat manuálně.

### Používání v automatickém režimu

Systém je vybaven snímačem, který měří index kvality vzduchu. Může tedy rozhodnout o aktivaci recyklace vzduchu, **v tomto případě se zabudovaná kontrolka nerozsvítí.**

### Poznámka:

- během recyklace je vzduch odebírán v kabině vozidla a je recyklován bez sání vnějšího vzduchu;
- recyklace vzduchu umožňuje izolovat se od vnějšího prostředí (jízda v zóně se znečištěným vzduchem, ...).

### Manuální použití

Stisknutí tlačítka **9** umožňuje spustit recyklaci vzduchu, **v tomto případě se zabudovaná kontrolka rozsvítí.**

Dlouhodobé použití této polohy může vést k vytvoření pachů způsobených neobnovováním vzduchu a rovněž k zamlžování skel.

Jakmile již není recyklace vzduchu nutná, doporučujeme přejít do automatického režimu novým stisknutím tlačítka **9**.

V automatickém režimu (na displeji svítí „AUTO“) jsou systémem řízeny všechny funkce klimatizace.

Pokud některé funkce změníte, „AUTO“ zhasne. Systémem však nebude kontrolována pouze změněná funkce.

Odmrzování/odmrazování má ve všech případech přednost před recyklací vzduchu.

V některých případech (silná vlhkost, ...) se recyklace vzduchu neaktivuje automaticky, aby byla upřednostněna viditelnost (zachování větrání s vnějším vzduchem).

# KLIMATIZACE: informace a podmínky použití

## Pokyny pro použití

V některých případech (vypnutí klimatizace, recyklace vzduchu aktivována, rychlost větrání nulová nebo nízká atd.) můžete zjistit výskyt zamlžení na oknech a na čelním skle vozidla.

V případě zamlžení použijte funkci „**dobry výhled**“, tím ho odstraníte a poté použijte klimatizaci v automatickém režimu, abyste předešli jeho vytváření. Pokud zamlžení přetrvává, použijte program FAST.

## Poznámka

**Přítomnost vody pod vozidlem.** Po dlouhodobém použití klimatizace je normální, že pod vozidlem zjistíte přítomnost vody, která je produktem kondenzace.

## Spotřeba

Je normální, že se při používání klimatizace zvýší spotřeba paliva (především v městském provozu).

U vozidel s klimatizací bez automatického režimu systém vypněte, pokud jej již nepoužíváte.

## Rady pro snížení spotřeby a ochranu životního prostředí:

Při jízdě mějte otevřené větrací otvory a zavřená okna.

Pokud vozidlo zůstalo zaparkované na plném slunci nebo na velmi teplém místě, nejdříve na chvíli vyvětrejte a až poté spusťte motor.

## Údržba

Interval pro kontroly naleznete v servisní knížce k vozidlu.

## Anomálie funkce

V případě provozní poruchy se vždy obračejte na značkový servis.

- **Snížení výkonu odmrazování, odmrazování nebo klimatizace.** Může to být způsobeno zanesením filtru vnitřního prostoru.
- **Vzduch není ochlazován.** Zkontrolujte správné nastavení ovladačů a dobrý stav pojistek. V opačném případě vypněte systém.



**Neotevírejte okruh chladicího média.** Vystavili byste se tak nebezpečí pro Vaše oči a kůži.

# ELEKTRICKÉ OVLÁDÁNÍ OKEN, ELEKTRICKÉ STŘEŠNÍ OKNO

Fungují při zapnutém nebo při vypnutém zapalování, až do otevření dveří řidiče (s omezením cca 5 minut).



## Bezpečnost cestujících na zadních sedadlech

Řidič může zakázat funkci ovládání zadních oken a, podle typu vozidla i zadních dveří, stisknutím spínače 4. Rozsvícení kontrolky integrované ve spínači potvrdí zamknutí.

## Zodpovědnost řidiče

Nikdy neopouštějte vozidlo s kartou RENAULT ponechanou uvnitř, zůstávají ve voze dítě (nebo zvíře), a to ani na krátkou dobu. To by mohlo při nastartování motoru znamenat jeho ohrožení nebo ohrožení jiných osob spuštěním vybavení jako například spouštěčů skel nebo střešního okna. V případě, že dojde k přivření nějaké části těla, změňte okamžitě směr pohybu skla stisknutím příslušného spínače. Mohlo by tak dojít k vážným zraněním.

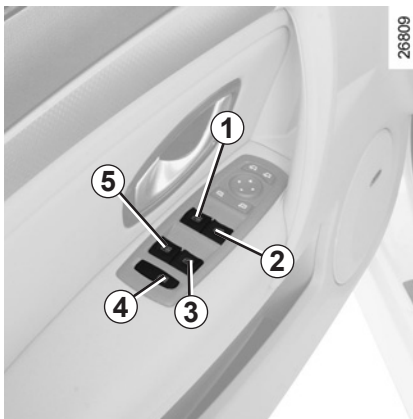

26809

## Elektrické ovládání oken

Stiskněte nebo potáhněte spínač některého skla pro jeho spuštění nebo vytažení do požadované polohy: zadní skla nelze spustit úplně. Aktivujte spínač:

- 1 okna u řidiče,
- 2 okna u předního spolujezdce,
- 3 a 5 zadních oken.

Z míst spolujezdců použijte spínač 6.

Nedopustte, aby se o pootevřené okno opřel nějaký předmět, hrozí nebezpečí poškození spouštěče skla.

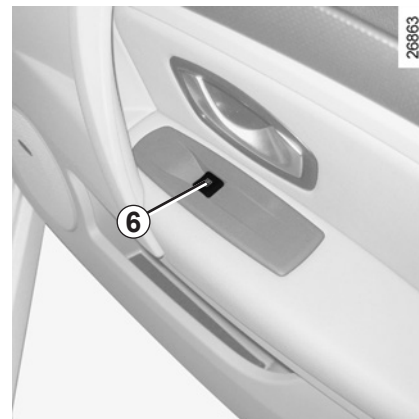

26863

## Impulzní režim

Podle typu vozidla se o tento režim rozšiřuje funkce elektrického ovládání okna. Mohou jím být vybavena pouze okna řidiče, nebo všechna okna

Stiskněte nebo vytáhněte spínač okna v plném rozsahu (na doraz) a okno se zavře nebo úplně spustí. Další akce spínače pohyb skla zastaví.

**Poznámka:** Pokud se sklo na konci zdvihu setká s odporem (např. něčí prsty apod.), zastaví se a následně se o několik centimetrů pootevře.

## ELEKTRICKÉ OVLÁDÁNÍ OKEN, ELEKTRICKÉ STŘEŠNÍ OKNO (pokračování)

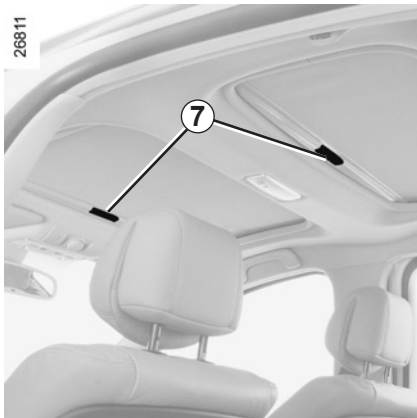

### Roleta

S roletou vždy manipulujte, když je střešní okno zavřené:

- **Otevření:** zatlačte rukojeť **7** nahoru a potom ji vedte až k navijeci.
- **Zavření:** zatáhněte za rukojeť **7**, až zámek zaklapne.

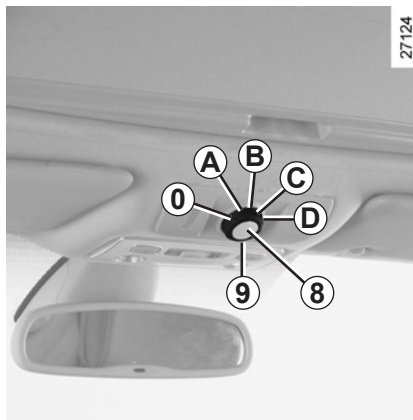

### Střešní okno

- **Otevřete plachtu**
- **Pootevření:** otočte ovladač **9** do polohy **A**.
- **Otevření:** otočte tlačítko **9** do polohy **B**, **C** nebo **D**, podle požadované míry otevření.
- **Zavření:** uveďte ovladač **9** do polohy **0**.

- Nikdy nemanipulujte se střešním oknem při zavřené roletě.
- Nikdy nejezděte s otevřeným střešním oknem a zavřenou roletou.

### Zvláštnost

Vaše vozidlo je vybaveno omezovačem síly: když se sklo střešního okna na konci zdvihu setká s odporem (např. něčí prsty apod.), zastaví se a následně se o několik centimetrů otevře.



### Zodpovědnost řidiče

Nikdy neopouštějte vozidlo s kartou RENAULT ponechanou uvnitř, zůstává-li ve voze dítě (nebo zvíře), a to ani na krátkou dobu. To by mohlo při nastartování motoru znamenat jeho ohrožení nebo ohrožení jiných osob spuštěním vybavení jako například spouštěčů skel nebo střešního okna. V případě, že dojde k přivření nějaké části těla, změňte okamžitě směr pohybu skla stisknutím příslušného spínače. Mohlo by tak dojít k vážným zraněním.



# ELEKTRICKÉ OVLÁDÁNÍ OKEN, ELEKTRICKÉ STŘEŠNÍ OKNO (pokračování)

## Dálkové zavírání oken

(vozidla vybavená impulzním ovládáním všech oken).

Při zamknutí dveří zvenčí, pokud **provedete dvě rychlá stisknutí tlačítka pro zamknutí na kartě RENAULT nebo v automatickém režimu na tlačítku dveří řidiče**, všechna okna se automaticky zavřou.

Doporučujeme však systém používat, pouze pokud uživatel jasně vidí na vozidlo a pokud není nikdo uvnitř vozidla.

**Poznámka:** Zavření pomocí karty RENAULT deaktivuje režim automatické identifikace.



Zavření oken může způsobit vážná zranění.



U vozidel, která jsou jím vybavena, tato manipulace aktivuje dvojité zamknutí.

Ujistěte se, že nikdo nezůstal uvnitř vozidla.

## Provozní závady

### Elektrické ovládání oken

V případě nefunkčnosti zavírání některého okna přejde systém do neimpulzního režimu: povytkáhněte příslušný spínač tolikrát, kolikrát bude třeba, až do zavření okna, a následně držte spínač (stále na straně pro zavření) po dobu delší než tři sekundy, načež sklo posuňte zcela dolů a poté zcela nahoru. Tím se systém znovu inicializuje.

V případě potřeby se obraťte na značkový servis.

### Elektricky ovládané střešní okno

Pokud střešní okno nelze zavřít, otočte tlačítko **9** do polohy **0** a poté stiskněte tlačítko **8**, až do úplného zavření střešního okna: kontaktujte svého zástupce značky.

Pozor, během této manipulace je funkce omezovače síly střešního okna deaktivována. Kontaktujte co nejdříve značkový servis.

## Opatření pro použití

- Před opuštěním vozu **zkontrolujte**, zda je střešní okno dobře zavřeno.
- **Očistěte** každé tři měsíce těsnicí vložku prostředky doporučenými našim technickým oddělením.
- **Neotevírejte** střešní okno okamžitě po průjezdu deštěm nebo po mytí vozidla.
- **Vozidlo se střešním nosičem**

Obecně, pokud je střeška naložená, nedoporučuje se manipulovat se střešním oknem.

Před manipulací se střešním oknem zkontrolujte předměty a/nebo příslušenství (nosič na jízdní kola, střešní box apod.) umístěné na střešním nosiči. Musí být správně rozloženy a upevněny a svými rozměry nesmí bránit správné funkci střešního okna.

Možnosti úprav Vám sdělí značkový servis.

## SLUNEČNÍ CLONA

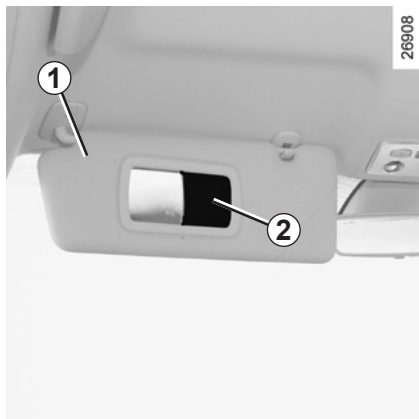

### Přední sluneční clona

Sklopte sluneční clonu **1** na čelní sklo nebo ji odepněte a otočte na boční okno.

### Kosmetická zrcátka

Nechte kryt **2** sklouznout podle vozidla, zrcátko je osvětleno.

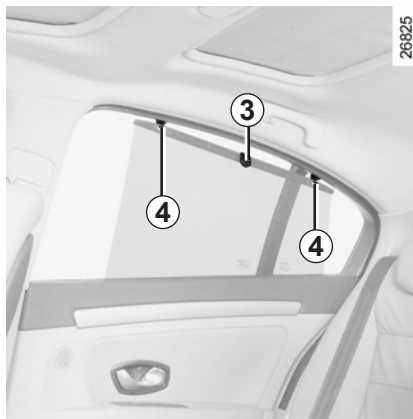

### Boční sluneční clona

Zatáhněte sluneční clonu nahoru pomocí jazýčku **3**, až zapadne do háčků **4** v jejich uložení (ujistěte se, že háčky se správně zaklaply).

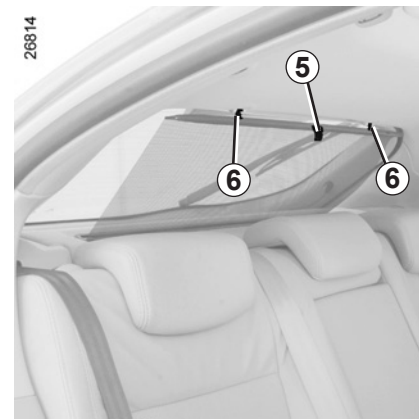

### Zadní sluneční roleta

Zatáhněte sluneční clonu nahoru pomocí jazýčku **5**, až zapadne do háčků **6** v jejich uložení (ujistěte se, že háčky se správně zaklaply).

# VNITŘNÍ OSVĚTLENÍ

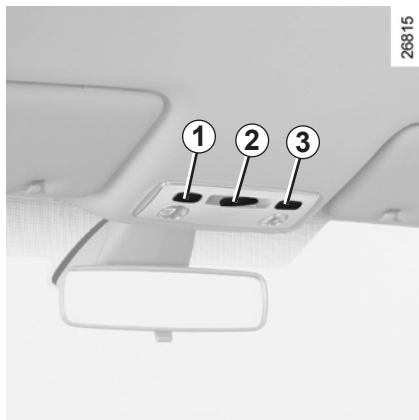

## Stropní svítidlo

Přepněte spínač **2**, podle polohy dostanete:

- trvalé osvětlení,
- osvětlení aktivované otevřením některých dveří. Zhasne, jakmile jsou příslušné dveře správně zavřené a po uplynutí doby časování;
- okamžité zhasnutí.

## Bodová svítidla na čtení

(podle vybavení vozidla)

Stiskněte spínače **1** nebo **3**.



## Osvětlení předních dveří

Osvětlení **4** se rozsvítí při otevření dveří.

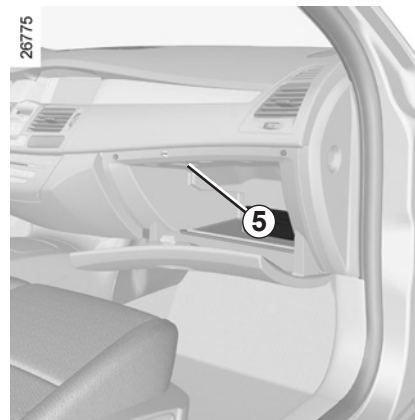

## Osvětlení odkládací přihrádky 5

Osvětlení **5** se rozsvítí při otevření dvířek.

Odemknutí a otevření dveří nebo zavazadlového prostoru vyvolá časované rozsvícení stropních a podlahových světlidel.

## VNITŘNÍ OSVĚTLENÍ (pokračování)

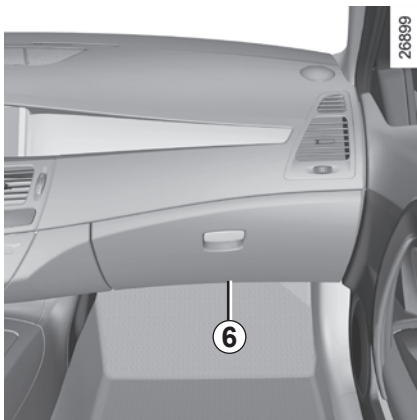

### Svítilna podlahy 6

Osvětlení podlahy 6 se rozsvítí při otevření některých dveří.

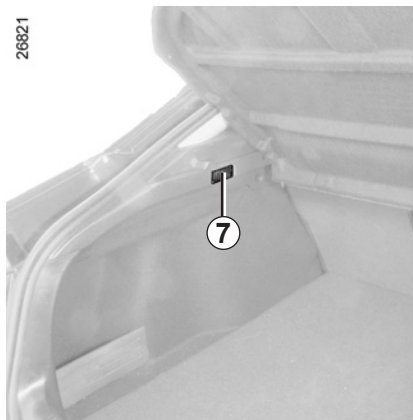

### Osvětlení zavazadlového prostoru 7 nebo 8

Osvětlení 7 nebo 8, podle typu vozidla, se rozsvítí při otevření zavazadlového prostoru.



## ÚLOŽNÉ PROSTORY A PŘIHRÁDKY UVNITŘ VOZIDLA (1/4)

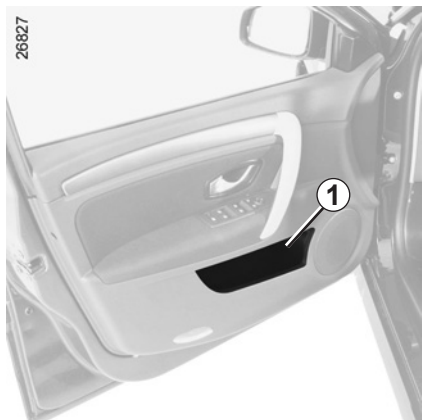

Odkládací schránky dveří 1



Odkládací schránka palubní desky 2



Dohlédněte, aby žádný tvrdý, těžký nebo špičatý předmět nebyl umístěn v otevřených odkládacích prostorách, ani zde nebyl umístěn tak, že by mohl být vržen na osoby ve vozidle při zatáčení nebo prudkém brzdění.



Na podlaze (na místě před řidičem) nesmí být uloženy žádné předměty: při prudkém brzdění by se totiž mohly dostat pod pedály a bránit tak jejich sešlápnutí.

## ÚLOŽNÉ PROSTORY A PŘIHRÁDKY UVNITŘ VOZIDLA (2/4)

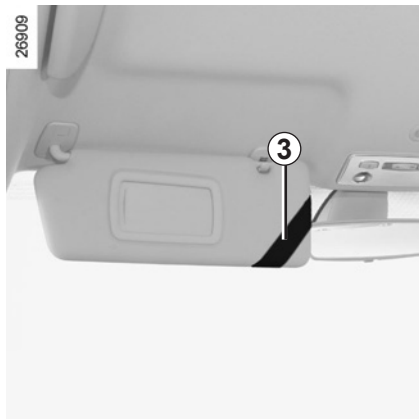

### Přihrádka sluneční clony 3

Lze ji použít k ukládání dálničních lístků, karet...

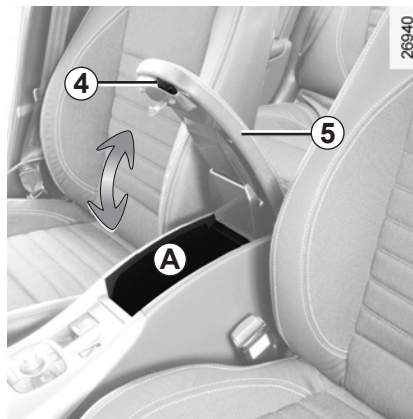

### Odkládací přihrádka střední loketní opěrky A

Stiskněte tlačítko 4 a zdvihněte víko 5.

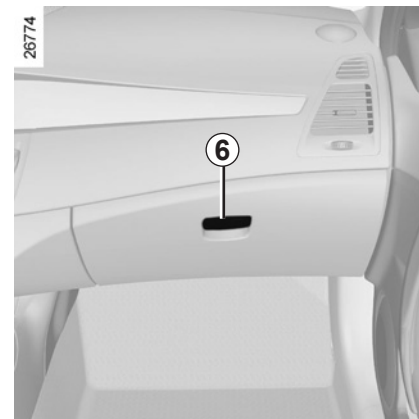

### Odkládací schránka

Pro otevření zatáhněte za destičku 6.

Do této odkládací schránky můžete ukládat dokumenty formátu A4, velkou lahev s vodou atd.

Schránka je větraná a chlazená.

## ÚLOŽNÉ PROSTORY A PŘIHRÁDKY UVNITŘ VOZIDLA (3/4)



### Držák na pohárky 7

Lze sem umístit plechovku, pohárek.

Stiskněte shora, tím ji rozložíte nebo složíte.



Při projíždění zatáčky, akceleraci nebo brzdění dbejte na to, aby se nádobka v držáku na pohárky nevyklila.

Riziko popálenin, pokud je tekutina teplá a/nebo vyliť.

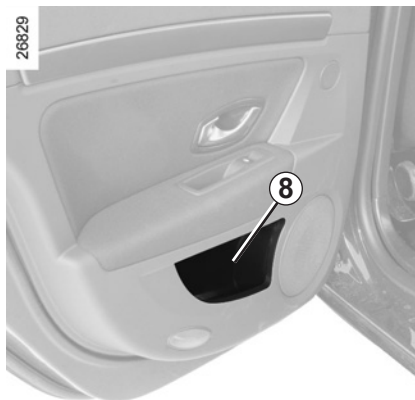

### Odkládací přihrádka na dveřích 8

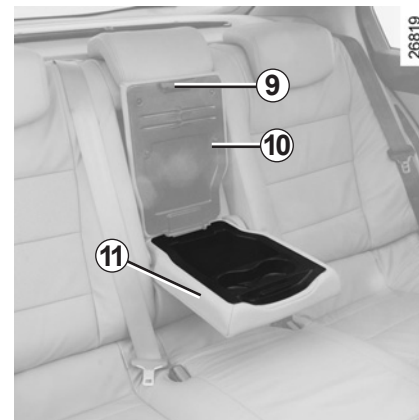

### Přihrádky v zadní loketní opěrce

Spusťte dolů loketní opěrku **11** a nadzvedněte víko **10** prostřednictvím zamykací rukojeti **9**.



Dohlédněte, aby žádný tvrdý, těžký nebo špičatý předmět nebyl umístěn v otevřených odkládacích prostorách, ani zde nebyl umístěn tak, že by mohl být vržen na osoby ve vozidle při zatáčení nebo prudkém brzdění.

## ÚLOŽNÉ PROSTORY A PŘIHRÁDKY UVNITŘ VOZIDLA (4/4)

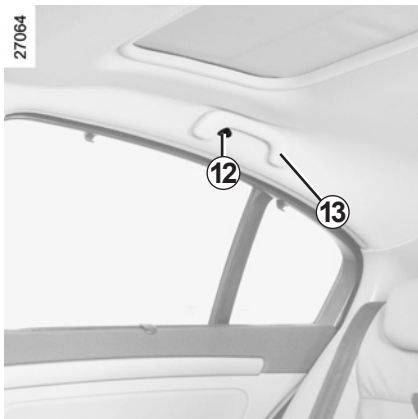

**Háčky na oděvy 12**

### **Přidrzná rukojeť 13**

Cestující se jí může držet za jízdy.

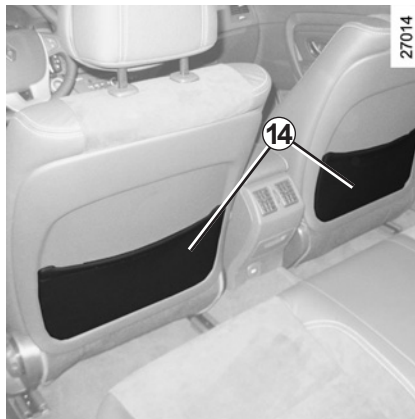

**Odkládací kapsy 14 předních sedadel**



**Úložná síťka 15**

Nepoužívejte ji pro nastupování do vozidla nebo pro výstup z něj.



# POPELNÍK, ZAPALOVAČ, ZÁSUVKA PŘÍSLUŠENSTVÍ

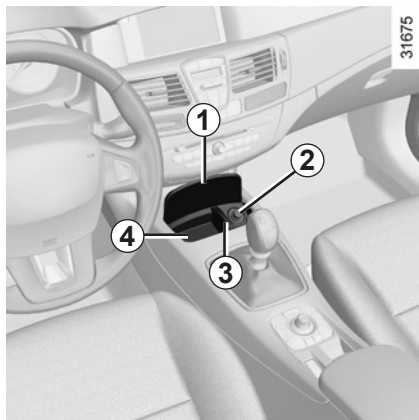

## Popelník 4 nebo 7

Pro otevření stiskněte víko **1** nebo zatáhněte za víko **7**. Pro vyprázdnění zatáhněte za přepážku **3** a zdvihněte zadní část nádobky nebo stiskněte jazýček **6**.

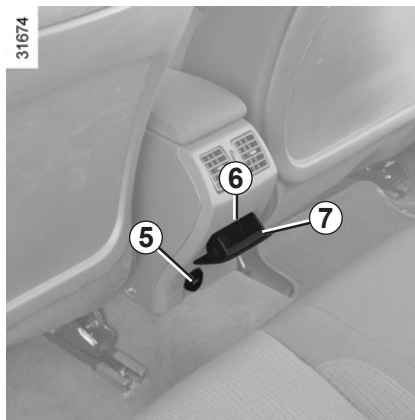

## Zapalovač cigaret 2

Při zapnutí zapalování jej zatlačte, zapalovač se sám vrátí s malým cvaknutím, jakmile je rozžhavený. Vytáhněte jej. Po použití jej opět zasuňte, ale nezatačujte na doraz.

## Zásuvky příslušenství

Můžete použít místo zapalovače **2** nebo jednu ze zásuvek **5** (podle typu vozidla).

Pokud nemáte ve výbavě vozidla zapalovač a popelník, můžete si je opatřit u zástupce značky.



Připojujte pouze příslušenství o maximálním příkonu 120 W.

**Hrozí nebezpečí požáru.**

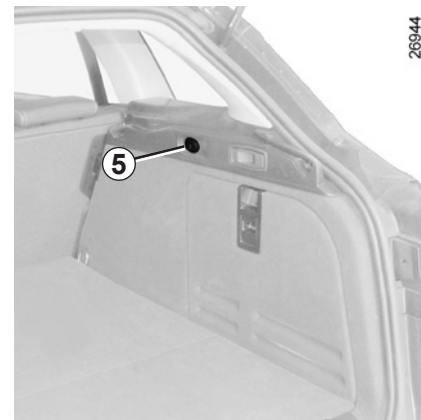
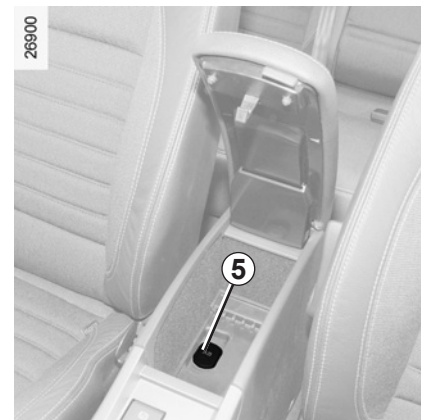

## ZADNÍ OPĚRKA HLAVY



### Užitná poloha

Zvedněte nebo spusťte dolů opěrku hlavy, přičemž za ni táhněte směrem k přední části vozidla.

### Odstranění opěrky

Současně stiskněte jazýček **1** a **2** a vyjměte opěrku hlavy.

**Poznámka:** U verze Berlina nejdříve sklopte opěradlo lavice (přejděte na odstavec „Použití zadních sedadel“ v kapitole 3).



### Zpětná instalace

Zaveďte tyče do pouzder a spusťte opěrku hlavy dolů až na první drážku.

### Sklopená poloha

Spusťte opěrku hlavy na maximum dolů a potom zatlačte na jazýček **2** a zcela ji posuňte dolů.

**Poloha opěrky hlavy při úplném spuštění (poloha A) je úložná:** nesmí být použita, pokud na místě sedí spolujezdec.

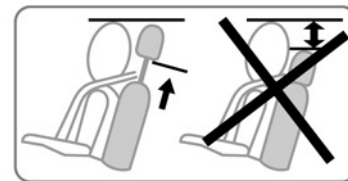

Protože je opěrka hlavy bezpečnostním prvkem, dohlédněte na její přítomnost a správné umístění: horní část opěrky hlavy se musí nacházet co nejbližší temeni hlavy a vzdálenost mezi hlavou a částí **A** musí být minimální.

## ZADNÍ LAVICE



Opěradla je možné sklopit, aby bylo možné převážet objemné předměty.

V každém případě dejte dolů zadní opěrky hlavy (viz odstavec „Zadní opěrky hlavy“ v kapitole 3).

### Verze berline

Stiskněte tlačítko **1** a sklopte opěradlo **A**.



Z bezpečnostních důvodů tato seřízení provádějte při stojícím vozidle.



### Verze kombi

Stiskněte tlačítko **2** nebo zatáhněte za páčku **3**: opěradlo se samo sklopí.

**Poznámka:** Jakmile opěradlo opět zdvihnete, zkontrolujte správné zablokování opěradla (tlačítko **2** je vystouplé).



Než zatáhněte za páčku, zkontrolujte, zda se v blízkosti zadního sedadla nenachází žádná osoba nebo zvíře **3**.

Mohlo by tak dojít ke zraněním.



**Při vracení opěradla na místo** zkontrolujte jeho správné zajištění.

**V případě použití potahů sedadel** dbejte na to, aby nebránily zaklapnutí opěradla.

Dbajte na správné umístění bezpečnostních pásů.

Dejte zpět opěrky hlavy.

Při manipulaci se zadními sedadly zkontrolujte, zda v úchytných bodech nezůstávají žádné předměty či objekty (části těla, zvíře, kamínky, hadr, hračky atd.).

## ZAVAZADLOVÝ PROSTOR

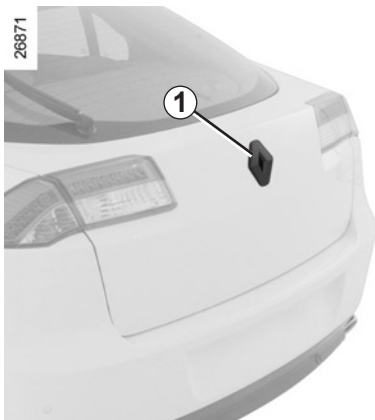

### Verze berline

#### Otevření

Stiskněte tlačítko **1** a zvedněte dveře zavazadlového prostoru.

#### Zavření

Sklopte dveře zavazadlového prostoru, přičemž si v první fázi pomozte vnitřními rukojetmi **3**.



### Verze kombi

#### Otevření

Stiskněte tlačítko **2** a zvedněte dveře zavazadlového prostoru.

#### Zavření

Sklopte dveře zavazadlového prostoru, přičemž si v první fázi pomozte vnitřními rukojetmi **3**.



Je zakázáno montovat příslušenství (držák na kola či zavazadlovník atd.) na rám **A** zavazadlového prostoru.

Riziko zranění a/nebo poškození.



### Ruční otevření dveří zevnitř

#### Poznámka:

V případě nemožnosti odemknutí zavazadlového prostoru jej lze provést ručně zevnitř.

- Přístup do zavazadlového prostoru získáte sklopením opěradla nebo opěradel zadní lavice.
- Vložte tužku nebo podobný předmět do dutiny **4** a posuňte sestavu podle znázornění na obrázku.
- Zatlačte na dveře zavazadlového prostoru, abyste je otevřeli.

# OTEVÍRACÍ ZADNÍ OKNO



## Vozidlo s otevíracím zadním oknem

Zadní okno se zamyká a odmyká zároveň se dveřmi.

### Otevření

Stiskněte tlačítko 2.

Zvedněte zadní okno prostřednictvím dolní části stěrače 1.



### Zavření

Jízda s otevřeným zadním oknem 1 může být pro osoby uvnitř vozidla nepříjemná, vzhledem k možnému průniku výfukových plynů.

### Omezení použití

Není možné otevřít současně dveře zavazadlového prostoru a otevírací zadní okno (elektronicky zakázáno).



V takovém případě zavřete ostatní okna včetně střešního a zapněte ventilaci na střední nebo maximální polohu, aby bylo zabráněno vnikání výfukových plynů dovnitř vozidla. Toto použití musí být vyhrazeno **pro jízdu na krátké vzdálenosti** nebo pro **přepravu rozměrných předmětů**, aniž by bylo třeba otevírat dveře zavazadlového prostoru. V takovém případě zavřete ostatní okna včetně střešního a zapněte **ventilaci na střední nebo maximální polohu**, aby bylo zabráněno vnikání výfukových plynů dovnitř vozidla.

## ZADNÍ PLOŠINA

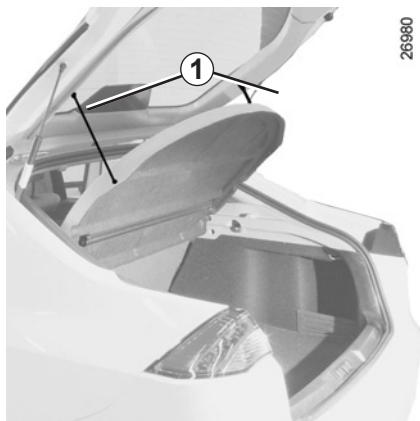

### Demontáž

Sejměte dva provazy **1** (na straně dveří zavazadlového prostoru).

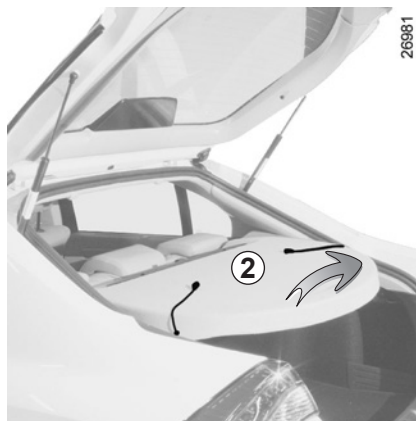

Odkládací plochu **2** lehce nadzdvihněte a zatáhněte směrem k sobě.

Při instalaci postupujte v opačném pořadí než při odstranění.



Nepokládejte na plošinu - zejména pak těžké a tvrdé předměty. V případě prudkého brzdění nebo nehody by mohly představovat nebezpečí pro osoby sedící ve vozidle.

## KRYT NA ZAVAZADLA



### Svinutí pružné části 1 krytu zavazadlového prostoru 2

Stiskněte zadní část krytu zavazadlového prostoru (pohyb **A**): navíjení krytu zavazadlového prostoru je automatické.

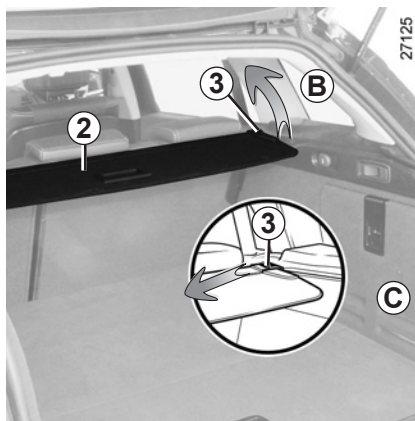

### Demontáž krytu zavazadlového prostoru 2

Nechte klouzat tlačítko **3** a současně zdvihněte pravou stranu (pohyb **B**) navíječe.

Poté zvedněte levou stranu navíječe a demontujte jej.

Pro zpětnou montáž krytu zavazadlového prostoru provádějte stejné úkony v opačném pořadí.

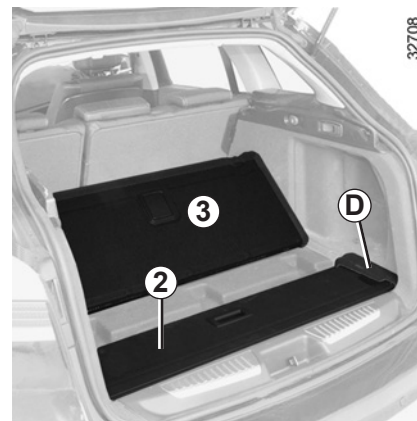

### Uložení krytů zavazadlového prostoru 2

Zdvihnete zadní část koberečku zavazadlového prostoru **3**.

Demontujte dvířka **C** bočního odkládacího prostoru a potom sklopte kryt **D**.

Uklidte kryt zavazadlového prostoru **2** tak, že nejprve vložíte jednu stranu, potom druhou.

Dejte zpět kryt **D** a dvířka **C**.



Na kryt zavazadlového prostoru nedávejte těžké nebo tvrdé předměty. V případě prudkého brzdění nebo nehody by mohly představovat nebezpečí pro osoby sedící ve vozidle.

## ÚLOŽNÉ PROSTORY A PŘIHRÁDKY V ZAVAZADLOVÉM PROSTORU (1/2)

26945

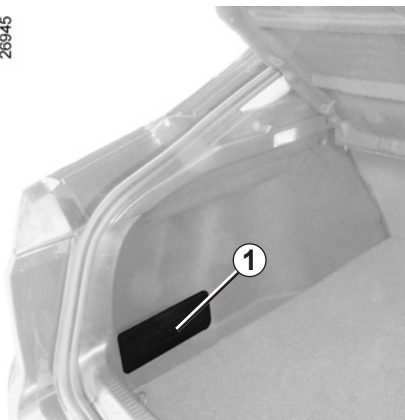

### Verze berline

#### Boční odkládací prostory

Tyto prostory **1**, které se nacházejí po obou stranách zavazadlového prostoru, mohou sloužit k umístění nádob s olejem...

26836



### Odkládací prostor pro koberečky **2**

Pro otevření ohněte část **A**.



## ÚLOŽNÉ PROSTORY A PŘIHRÁDKY V ZAVAZADLOVÉM PROSTORU (2/2)

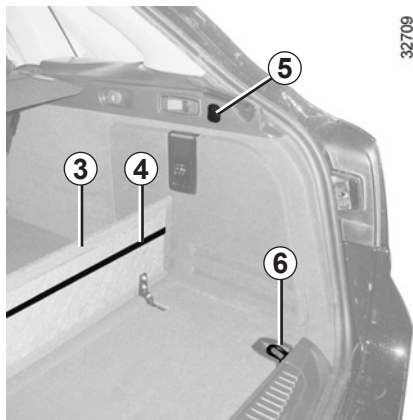

### Verze kombi

#### Rozdělení zavazadlového prostoru

Vhodné pro oddělení nákladu.

Zdvihněte oddělovač **3**.

Pro upevnění malých předmětů ve svislé poloze máte na zadní straně k dispozici elastický pás **4**.

Maximální hmotnost: 30 kg.

Přepravované předměty vždy skládejte tak, aby ty nejtěžší byly opřené o opěradlo zadního sedadla.

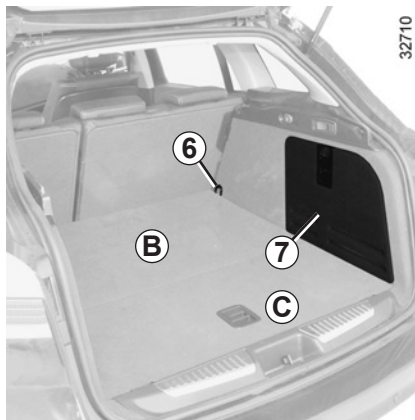

#### Držení vaku v zatáčke

Brání přesouvání vaků během projíždění zatáčky.

Stiskněte věšák **5**, roztáhne se. Pro uklizení ho zdvihněte a znovu shora stiskněte.

Maximální hmotnost: 20 kg.

#### Boční odkládací prostory

Tyto prostory **7**, které se nacházejí po obou stranách zavazadlového prostoru, mohou sloužit k umístění nádob s olejem...

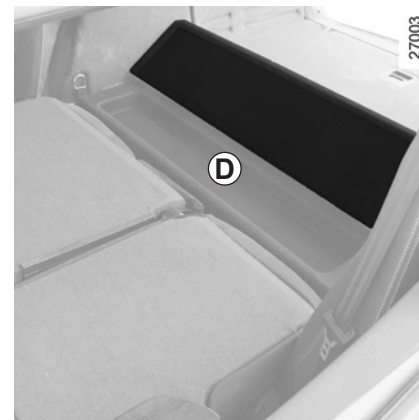

#### Kotevní háčky

Háčky **6**, které jsou umístěny v každém rohu zavazadlového prostoru, umožňují upevnit náklad.

#### Odkládací prostory pod koberečky

Pro otevření ohněte část **C**.

#### Uložení **D**

Sklopte opěradla zadního sedadla, zdvihněte předek koberečku **B** zavazadlového prostoru (do tohoto prostoru je možné odkládat: síťku pro oddělení zavazadel, ...).

## PŘEPRAVA PŘEDMĚTŮ V ZAVAZADLOVÉM PROSTORU/TAŽENÍ (připojení)



Přepravované předměty vždy umístějte tak, aby se jejich největší rozměr opíral o opěradlo zadního sedadla, jak je tomu u běžných nákladů (příklad **A**), nebo o opěradla předních sedadel, pokud jsou opěradla zadních sedadel sklopená.

Pokud budete chtít pokládat předměty na sklopené opěradlo, je nezbytné před sklopením opěradla odstranit opěrky hlavy, aby bylo opěradlo co nejtěsněji přitisknuto na sedák.

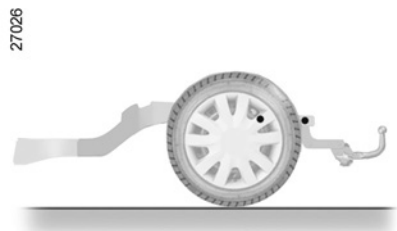
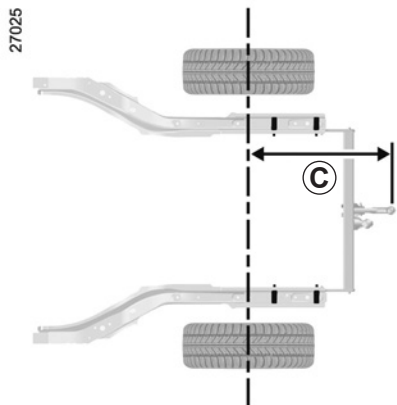

**C = 1 000 mm**

**Přípustné zatížení tažného zařízení, maximální hmotnost brzděného a nebrzděného přívěsu:** přejděte na kapitolu 6, odstavec „Hmotnosti“.

Ve všech případech dbejte na dodržení místních zákonů (např.: sejmout tažnou kouli v případě, že ji nepoužijeme atp.).



Nejtěžší předměty umístějte přímo na podlahu. Používejte pokud je jimi vozidlo vybaveno - závěsné kroužky umístěné na podlaze zavazadlového prostoru. Naložení musí být provedeno tak, aby nemohl být při prudkém brzdění vymršťen žádný předmět dopředu na osoby ve vozidle. Zapněte bezpečnostní pásy na zadních sedadlech i tehdy, když na nich nikdo nesedí.

# DĚLICÍ SÍTKA ZAVAZADLOVÉHO PROSTORU

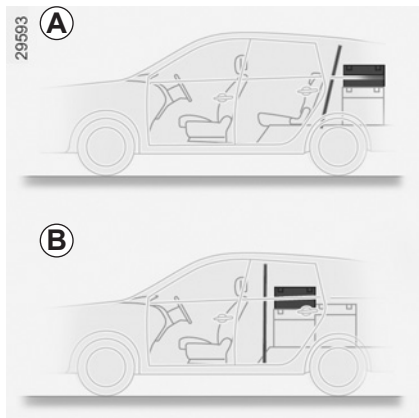

Podle typu vozidla se používá při transportu zvířat nebo zavazadel k oddělení od prostoru pro cestující.

Může být umístěna:

- za zadními sedadly **A**, pokud je zadní lavice v horní nebo ve sklopené poloze.
- za předními sedadly **B**.



Dělicí síťka na zavazadla je určena k zadržení hmotnosti maximálně 10 kg.

Mohlo by tak dojít ke zraněním.

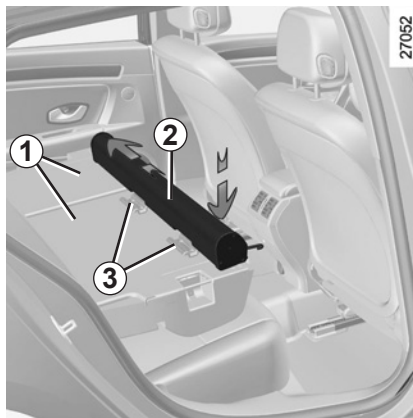

## Nasazení a sejmutí sítěky pro oddělení zavazadlového prostoru

### Sejmutí sítěky

Opěradla **1** zadní lavice zcela sklopte a z místa u pravých zadních dveří táhněte za navijec **2**, až jej odpojíte. Potom jej zdvihněte a sejměte.

### Opětné nasazení sítěky

Opěradla **1** zadní lavice úplně sklopte a odeberte navijec.

Z místa u pravých zadních dveří posuňte navijec **2** po vodicích lištách **3** umístěných na zadní straně většího dílu opěradla zadní lavice, krátkým pohybem vpřed a vzad se ujistěte, že je správně zajištěný, a potom opěradla zadní lavice opět zablokujte.

## DĚLICÍ SÍTKA ZAVAZADLOVÉHO PROSTORU (pokračování)



### Instalace dělicí sítky

#### Za zadními sedadly

Ze zadních míst zvedněte kryt **4**, abyste se dostali ke kotvicím bodům sloužícím k hornímu uchycení sítky.

Sklopte menší díl opěradla a větší díl opěradla přidržujte lehce skloněný, aby odvíjení sítky bylo snazší.

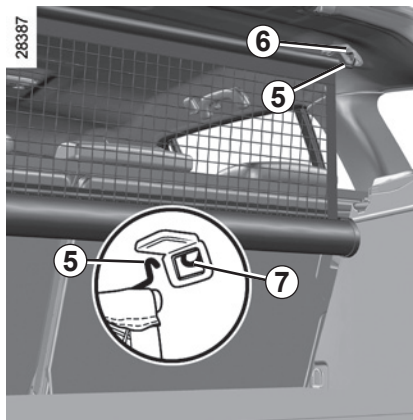

Vytáhněte tyč **5** z místa uložení a zasadte ji do kotvicích bodů **6** (a **bezpodmínečně zaklesněte do oka 7**).

Zvedněte opěradla a zajistěte je. Pohybem vpřed a vzad zkontrolujte, zda jsou řádně zajištěna.

Sítku odstraňte postupem v opačném pořadí.



Při instalaci nedávejte prsty pod navijec.

Mohlo by tak dojít ke zraněním.

## DĚLICÍ SÍŤKA ZAVAZADLOVÉHO PROSTORU (pokračování)

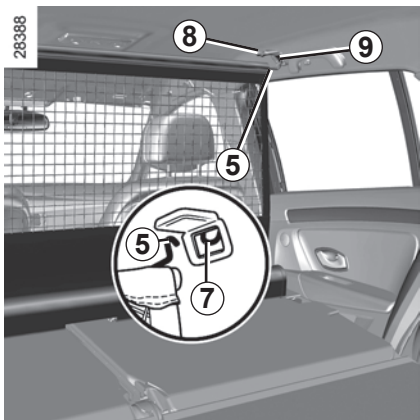

### Za předními sedadly

Sklopte opěradla zadní lavice a zvedněte kryt **8** na každé straně, abyste se dostali ke kotvicím bodům, které slouží pro horní uchycení síťky.

Vytáhněte tyč **5** z místa uložení a zasaďte ji do kotvicích bodů **9** (a **bezpodmínečně zaklesněte do oka 7**).

Síťku odstraňte postupem v opačném pořadí.



Při instalaci nedávejte prsty pod navijáč.

Mohlo by tak dojít ke zraněním.

**Poznámka:** když je navijáč dělicí síťky namontovaný na zadní stranu většího dílu opěradla, systém brání nechtěnému sklopení opěradla. Je tedy nutné opěradlo odblokovat a sklopit z místa u pravých zadních dveří tahem za horní část a překonat bod odporu.



Za jízdy je zakázáno sedat si na malou část zadního sedadla, pokud je velká část opěradla sklopená a je instalována síťka.

# MULTIMEDIÁLNÍ ZAŘÍZENÍ

## Navigační systém

Přítomnost a umístění tohoto vybavení závisí na verzi navigačního systému vozidla.

- 1 Autorádio;
- 2 Centrální ovládání;
- 3 Přehrávač CD nebo DVD;
- 4 Mikrofon;
- 5 Ovládání pod volantem.

## Ovládání integrované v hands-free sadě telefonu

U vozidel, která jsou takto vybavena, použijte mikrofon **4** a ovládání pod volantem **5**.

Pro fungování tohoto zařízení: Seznamte se s návodem k tomuto vybavení, který doporučujeme uschovat spolu s ostatními dokumenty k vozidlu.



### Použití telefonu

Nezapomínejte, že je nezbytné dodržet platné předpisy týkající se použití tohoto typu přístrojů.

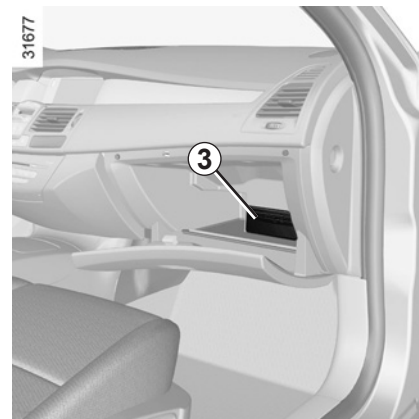

# Kapitola 4: Údržba

Kapota motoru . . . . .	4.2
Hladina motorového oleje . . . . .	4.4
obecné údaje . . . . .	4.4
doplnění/naplnění . . . . .	4.6
Hladiny . . . . .	4.8
chladicí kapaliny motoru . . . . .	4.8
brzdové kapaliny . . . . .	4.9
v nádržce na ostříkovací kapalinu . . . . .	4.10
Filtry . . . . .	4.10
Tlak vzduchu v pneumatikách . . . . .	4.11
Akumulátor . . . . .	4.12
Údržba karoserie . . . . .	4.13
Údržba vnitřních obložení . . . . .	4.15

## KAPOTA MOTORU (1/2)

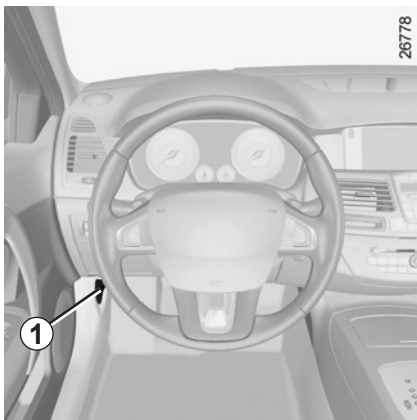

Pro otevření zatáhněte za rukojeť **1** umístěnou na levé straně palubní desky.

### Odjištění pojistky kapoty

Pro odjištění zvedněte jazýček **2** (háček **A** uvolní kapotu).



Pozor při úkonech prováděných v blízkosti motoru, motor může být horký. Navíc se každou chvíli může spustit motorový ventilátor.

Mohlo by tak dojít ke zraněním.

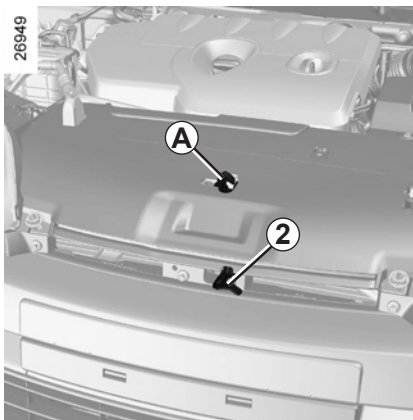

### Otevření kapoty

Zvedněte kapotu, odepněte vzpěru **4** z jejího umístění **5** a z bezpečnostních důvodů ji **bezpodmínečně** umístěte do bodu **3** kapoty.



V případě nárazu - i mírného - do masky chladiče nebo kapoty, nechte co nejdříve zkontrolovat systém uzamčení kapoty zástupcem značky.



## KAPOTA MOTORU (2/2)

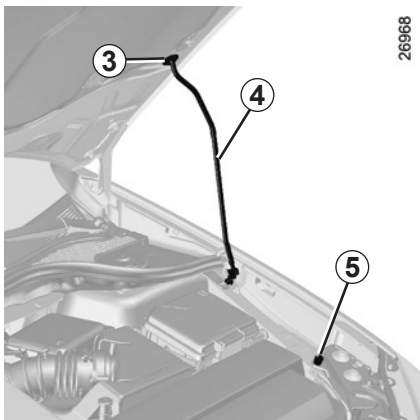

### Zavření kapoty

Přesvědčte se, zda jste v motorovém prostoru nezapomněli nějaké předměty.

Pro zavření kapoty vraťte vzpěru **4** zpět do úchytu **5**, uchopte kapotu uprostřed, sklopte ji a ve výšce přibližně 30 cm nad zámkem ji pusťte. Zavře se sama vlastní tíhou.

Po každém úkonu v motorovém prostoru zkontrolujte, zda jste uvnitř nic nezapomněli (hadřík, nářadí atp.).



Zkontrolujte řádné upevnění kapoty.  
Zkontrolujte, zda nic nebrání upevnění zámku (štěrk, hadřík atp.).

## HLADINA MOTOROVÉHO OLEJE: obecné údaje (1/2)

Motor spotřebuje určité množství oleje pro mazání a chlazení pohyblivých součástí, takže je normální, pokud je třeba olej mezi dvěma výměnami doplnit.

Kdybyste však po období záběhu zjistili spotřebu oleje vyšší než 0,5 litru na 1000 km, obraťte se na svého zástupce značky.

**Periodicita: pravidelně kontrolujte hladinu oleje v motoru - zejména pak před delší cestou, protože jinak by hrozilo poškození motoru.**

### Zobrazení hladiny oleje

Měření musí být prováděno na vodorovném povrchu a po delším zastavení motoru.

**Chcete-li znát přesnou hladinu oleje a ujistit se, že nebyla překročena maximální úroveň (nebezpečí poškození motoru), musíte použít měrku.** Přejděte na následující strany.

Ukazatel na palubním desce upozorňuje pouze v případě, kdy je hladina oleje minimální.



### Upozornění na minimální úroveň motorového oleje na palubní desce

Během zobrazování zprávy „test funkcí pod kontrolou“ stiskněte jedno z tlačítek **3** nebo **4**.

**Jestliže je hladina nad maximum** objeví se na displeji zpráva „hladina oleje“ spolu s čtverečky **1**, které jsou při poklesu hladiny nahrazovány čárkami **2**.

**Poznámka:** Podrobné údaje o hladině není možné zobrazit, jestliže předešlá jízda trvala jen krátce.

27968



**Pokud je hladina minimální:** rozsvítí se na ovládacím panelu hlášení „upravit hladinu oleje“ a kontrolka . **Hladinu oleje je nutné co nejdříve doplnit.**

**Poznámka:** pro odečet údajů z palubního počítače stiskněte znovu **3** nebo **4**.



Displej zobrazuje pouze minimální hladinu, nikdy nezobrazuje překročení maximální hladiny, což lze zjistit pouze při kontrole měrkou.

## HLADINA MOTOROVÉHO OLEJE: obecné údaje (2/2)

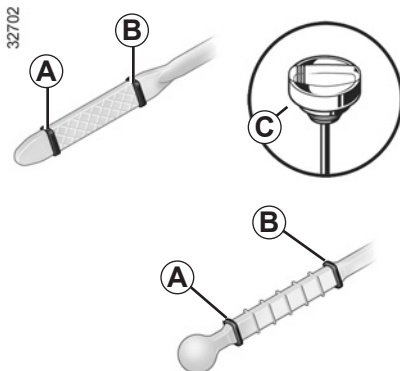

### Kontrola hladiny pomocí měrky

- Vyměňte měrku (s jejím umístěním se seznamte na následujících stránkách) a utřete ji čistým hadříkem nepouštějícím vlas.
- Zasuňte měrku až na doraz (u vozidel vybavených měrkou kombinovanou s uzávěrem **C** uzávěr zcela zašroubujte).
- Znovu měrku vyjměte.
- odečtěte hladinu: ta nesmí nikdy klesnout pod úroveň „mini“ **A**, ani překročit úroveň „maxi“ **B**.

Po úspěšném provedení tohoto úkonu vložte uzávěr - měrku dovnitř až nadoraz a zcela ji zašroubujte.

V případě abnormálního nebo opakovaného snížení hladiny oleje kontaktujte značkový servis.



Pozor při úkonech prováděných v blízkosti motoru, motor může být horký. Navíc se může kdykoli spustit motorový ventilátor.

Mohlo by tak dojít ke zraněním.

### Překročení maximální hladiny motorového oleje

Čtení hladiny se musí provádět pomocí měrky, jak bylo vysvětleno dříve.

Je-li maximální hladina překročena, **ne-startujte vůz** a volejte svého zástupce značky.



V žádném případě se nesmí překročit maximální úroveň hladiny při tankování **B**: nebezpečí poškození motoru a katalyzátoru.

## HLADINA MOTOROVÉHO OLEJE: doplnění, plnění (1/2)

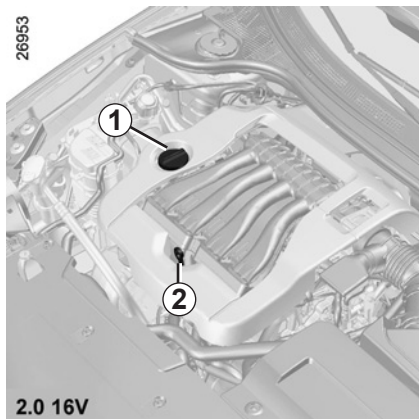

### Doplnění a naplnění

Vozidlo musí stát na rovném povrchu, motor musí být zastavený a studený (například ráno před prvním spuštěním motoru).

### Specifikace motorového oleje

Informace najdete v servisní knížce ke svému vozu.

Doporučujeme Vám použít při plnění oleje trychtýř, aby nedošlo k potřísnění okolí.

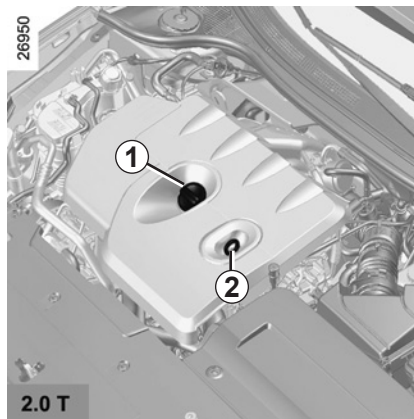

- Odšroubujte uzávěr 1.
- Doplněte hladinu oleje (objem mezi úrovněmi „mini“ a „maxi“ měrky 2 činí 1,5 až 2 litry podle typu motoru, jedná se o informativní údaj).

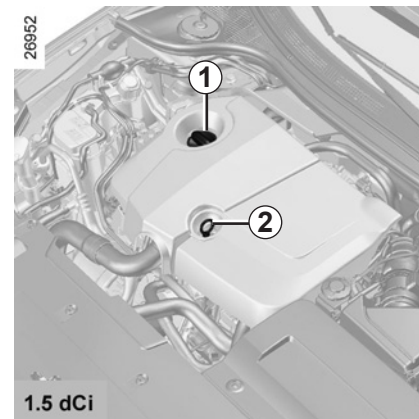

- Počkejte přibližně 20 minut, abyste umožnili zatečení oleje.
- Zkontrolujte hladinu pomocí měrky 2 (jak bylo vysvětleno dříve).

Po úspěšném provedení tohoto úkonu vložte uzávěr - měrku dovnitř až nadoraz a zcela ji zašroubujte.

Nepřekročte rysku „maxi“ a nezapomeňte umístit zpět uzávěr 1 a měrku 2.

# HLADINA MOTOROVÉHO OLEJE: doplnění, plnění (2/2)/VÝMĚNA MOTOROVÉHO OLEJE

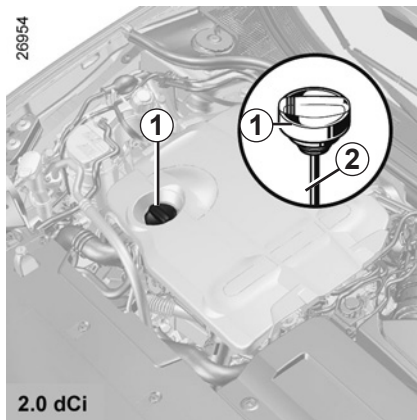

**Doplňování oleje:** Při doplňování dejte pozor, abyste olejem nepolili součásti motoru, mohl by vzniknout požár. Nezapomeňte správně zavřít uzávěr, jinak by hrozil požár při výstřiku oleje na horké součásti motoru.

## Výměna motorového oleje

**Interval:** Informace naleznete v servisní knížce k vozidlu.

### Informace pro výměnu oleje - objem oleje v motoru včetně oleje obsaženého v olejovém filtru

(informativní údaje)

**Motor 2.0 16V:** 4,4 litru

**Motor 2.0T:** 5,4 litru

**Motor 1.5 dCi:** 4,5 litru

**Motor 2.0 dCi:** 7,4 litru

### Specifikace motorového oleje

Informace najdete v servisní knížce ke svému vozu.

V případě abnormálního nebo opakovaného snížení hladiny oleje kontaktujte značkový servis.



**Výměna motorového oleje:** Pokud budete provádět výměnu oleje při zahřátém motoru, dejte pozor na popálení, ke kterému by mohlo dojít při vytečení oleje.



Pozor při úkonech prováděných v blízkosti motoru, motor může být horký. Navíc se může kdykoli spustit motorový ventilátor.

Mohlo by tak dojít ke zraněním.



Nikdy nenechávejte motor běžet v uzavřeném prostoru, výfukové plyny jsou toxické.

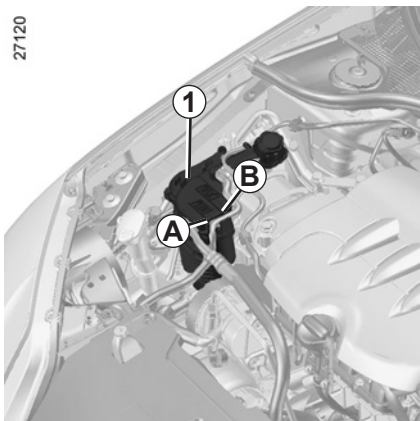

## Chladičí kapalina

Při stojícím vozidle na vodorovném povrchu musí být **zastudena** hladina mezi značkami „MINI“ **A** a „MAXI“ **B** na nádržce s chladičí kapalinou **1**.

Kapalinu doplňujte **při studeném** motoru, dříve než hladina poklesne na rysku « MINI ».

## Periodicita kontroly hladiny

**Hladinu chladičí kapaliny pravidelně kontrolujte** (při nedostatku chladičí kapaliny může u motoru dojít k vážnému poškození).

V případě potřeby doplňujte výhradně chladičí kapalinu schválenou technickým oddělením výrobce, u které je zajištěna:

- ochrana před zamrznutím,
- ochrana před korozí chladičího systému.

## Interval výměny

Informace najdete v servisní knížce ke svému vozu.



Na chladičím systému nesmí být prováděn žádný zásah při zahřátém motoru.

**Nebezpečí popálenin.**

V případě abnormálního nebo opakovaného snížení hladiny oleje kontaktujte značkový servis.

## HLADINY (pokračování)

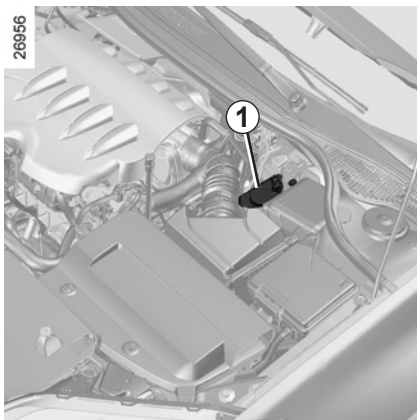

### Brzdová kapalina

Kontrola hladiny se provádí při vypnutém motoru a vozidle stojícím na vodorovném povrchu. Kontrolu hladiny je třeba provádět často, v každém případě vždy, když pozorujete sebemenší snížení účinnosti brzdění.

### Hladina 1

Hladina klesá současně s opotřebením brzdových obložení, nesmí však nikdy poklesnout pod výstražnou značku « MINI ».

Chcete-li sami zkontrolovat stav opotřebenění kotoučů a bubnů, postupujte podle kontrolní metody popsané v dokumentu, který je k dispozici v síti značky nebo na internetových stránkách výrobce.

### Naplnění

Po každém zásahu na hydraulickém okruhu musí být brzdová kapalina odborně vyměněna.

Povinně používejte kapalinu schválenou naším technickým oddělením (a dodávanou v zapečetěné nádobě).

### Interval výměny

Informace najdete v servisní knížce ke svému vozu.



Pozor při úkonech prováděných v blízkosti motoru, motor může být horký. Navíc se může kdykoli spustit motorový ventilátor.

Mohlo by tak dojít ke zraněním.

26957

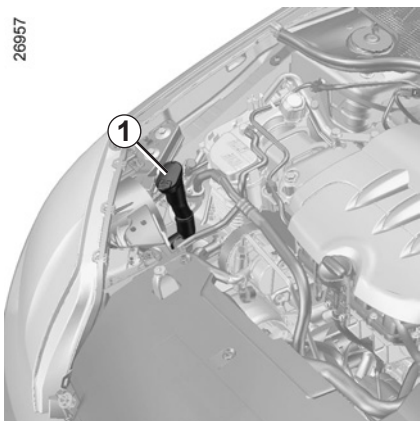

## Nádržka na ostřikovací kapalinu

### Naplnění

Otevřete uzávěr **1**, naplňte nádržku, dokud neuvídíte kapalinu, potom uzávěr zavřete.

### POZNÁMKA

U některých vozidel otevřete pro zjištění hladiny kapaliny uzávěr **1** a vyjměte měrku.

## Kapalina

Ostřikovací přípravek (nemrzoucí směs pro zimní období).

## Ostřikovací trysky

Pro nastavení výšky trysek ostřikovače čelního skla použijte tenký nástroj, např. jehlu.

## Filtry

Výměna filtračních vložek (vzduchový filtr, prachový filtr, naftový filtr apod.) je naplánována při servisních prohlídkách Vašeho vozidla.

**Interval výměny filtračních vložek:** Informace najdete v servisní knížce k vozidlu.



Pozor při úkonech prováděných v blízkosti motoru, motor může být horký. Navíc se může kdykoli spustit motorový ventila-

látor.

Mohlo by tak dojít ke zraněním.



# TLAKY V PNEUMATIKÁCH

27192

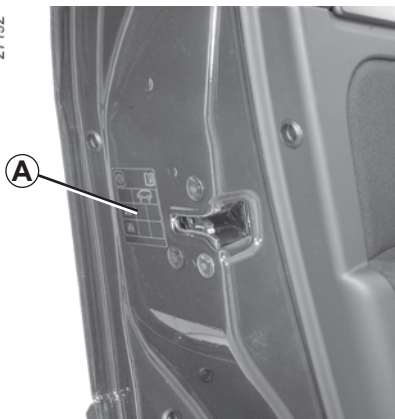

Tlak v pneumatikách je uveden na etiketě **A** umístěné na dveřích řidiče. Pro její přečtení otevřete dveře.

Zóna **B**: rozměr pneumatik, kterými je vozidlo vybaveno.

Zóna **C**: tlak v pneumatikách pro přední kola při jízdě mimo dálnici.

**A**

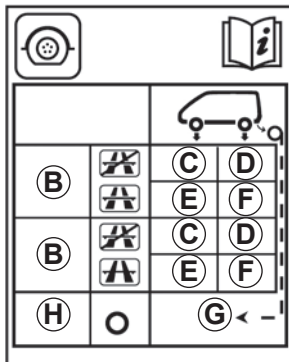

29777

Zóna **D**: tlak v pneumatikách pro zadní kola při jízdě mimo dálnici.

Zóna **E**: tlak v pneumatikách pro přední kola při jízdě po dálnici.

Zóna **F**: tlak v pneumatikách pro zadní kola při jízdě po dálnici.

Zóna **G**: tlak v pneumatikách pro rezervní kolo.

Zóna **H**: rozměry pneumatiky, kterou je vybaveno rezervní kolo.

## Bezpečnost pneumatik a montáž sněhových řetězů

Přejděte na odstavec „Pneumatiky“ kapitoly 5, v níž naleznete informace o podmínkách údržby a podle verze i informace o podmínkách montáže sněhových řetězů.

### Zvláštnost

**Pro vozidla při plném zatížení** (maximální přípustná hmotnost při zatížení) **a tažení přívěsu**. Maximální rychlost musí být omezena na **100 km/h** a tlak v pneumatikách zvýšen o **0,2 bar**.

Hodnoty hmotností naleznete v odstavci „Hmotnosti“ v kapitole 6.

# AKUMULÁTOR

Podle typu vozidla je akumulátor v motorovém prostoru nebo v zavazadelníku.

V každém případě nevyžaduje údržbu.

Podle vybavení vozidla systém souvisle kontroluje stav nabití akumulátoru. Pokud úroveň klesne, na přístrojové desce se zobrazí zpráva „slabě nabitý akumulátor, spusťte motor“. V takovém případě spusťte motor. Potom se na přístrojové desce zobrazí zpráva „nabíjení akumulátoru“.

Stav nabití akumulátoru se může snižovat, zejména pokud používáte své vozidlo:

- na krátké vzdálenosti,
- v městském provozu,
- když klesne teplota,
- při déle puštěném autorádiu s vypnutým motorem apod.



Pozor při úkonech prováděných v blízkosti motoru, motor může být horký. Navíc se každou chvíli může spustit motorový ventilátor.

Mohlo by tak dojít ke zraněním.

## Výměna akumulátoru

Protože je provedení tohoto úkonu složité, doporučujeme Vám obrátit se na svůj značkový servis.



S akumulátorem zacházejte s maximální opatrností, protože obsahuje kyselinu sirovou, která nikdy nesmí přijít do styku s pokožkou nebo očima. Pokud by k takovému styku došlo, důkladně opláchněte postižené místo proudem čisté vody. V případě potřeby vyhledejte lékaře.

Nevstupujte do blízkosti akumulátoru s otevřeným ohněm, rozžhavenými předměty a předměty uvolňujícími jiskry - hrozí nebezpečí výbuchu.

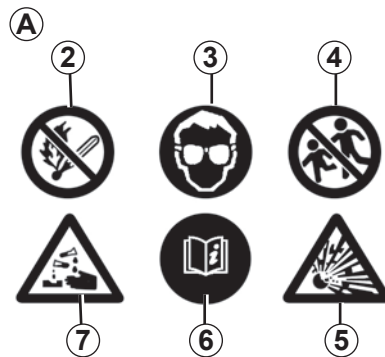

28705

### Štítek A

Respektujte údaje uvedené na akumulátoru:

- 2 zákaz otevřeného ohně a kouření,
- 3 povinná ochrana zraku,
- 4 držte z dosahu dětí,
- 5 výbušniny,
- 6 vyhledejte v uživatelské příručce.
- 7 korozivní látky.



Protože je akumulátor **specifický**, dbejte na to, aby byl nahrazen stejným akumulátorem. Obráťte se na značkový servis.

## ÚDRŽBA KAROSERIE (1/2)

Správně udržované vozidlo má delší životnost. Doporučujeme Vám tedy provádět údržbu vnější části pravidelně.

### Ochrana proti korozi

Ačkoli je Vaše vozidlo chráněno před korozi velice účinnými technickými prostředky, působí na něj řada škodlivých faktorů:

- **atmosférické korozivní vlivy**
  - znečištěný vzduch (města a průmyslové zóny),
  - slaný vzduch (v blízkosti moře, zejména za teplého počasí),
  - sezonní a srážkové klimatické podmínky (solení vozovek v zimě, mytí ulic apod.).
- **abrazivní působení:**  
Prachové částice ve vzduchu, větrem zviřený písek, bláto, štěrk odlétající od jiných automobilů apod.

### – poškození při silničním provozu

Aby byl Váš vůz chráněn před korozi, je nutné předcházet těmto rizikovým faktorům dodržováním určitých minimálních opatření.

### Čeho byste se měli vyvarovat

- Čištění nebo odmašťování mechanických dílů (např. v motorovém prostoru), dolní části karoserie, dílů se závěsy (např. vnitřní části krytu hrdla palivové nádrže) a lakovaných plastových dílů (např. nárazníků) čistícími prostředky používanými v tlakových zařízeních nebo v rozprašovačích, které výrobce neschválil, se nedoporučuje. Použití těchto prostředků může vyvolat korozi nebo funkční poruchy.
- Mytí vozu na přímém slunci nebo při mrazu.
- Seškrabování bláta nebo nečistot, aniž byste je namáčeli.
- Dlouhodobé ponechání vozu ve znečištěném stavu.

- Zabraňte rozšiřování rzi vzniklé z malých poškození laku.
- Odstraňování skvrn na laku rozpouštědly, která nebyla ověřena výrobcem a mohla by případně lak porušit.
- Častých jízd na sněhu nebo blátě bez následného omytí vozu, zejména podběhů kol a dolní části karoserie.

## ÚDRŽBA KAROSERIE (2/2)

### Co je třeba dělat

- Při jízdě po vozovce posypané štěrskem dodržujte dostatečnou vzdálenost od vozidla jedoucího před Vámi, abyste předešli poškození laku.
- Vzniklá poškození laku co nejdříve opravte nebo nechte opravit, abyste zabránili vzniku ohnisek koroze.
- V případě, že se na Vaše vozidlo vztahuje záruka proti korozi, nezapomínejte na pravidelné kontroly. Informace naleznete v servisní knížce.
- Dodržujte místní předpisy týkající se mytí vozidel (např. nemyjte vůz na veřejné komunikaci).

- Často myjte své vozidlo **při zastaveném motoru** za použití námi doporučených šamponů (nikdy nepoužívejte abrazivní prostředky) a opláchnutí vydatným kromením vodou:
  - pryskyřičné části padající ze stromů nebo průmyslové znečištění,
  - **trus ptáků**, který vyvolává chemickou reakci s barvou, vedoucí k **rychlému odbarvení, která může vést až k odchlípnutí barvy**.  
Tyto nečistoty je **nezbytné** co nejdříve omýt, protože je leštěním nelze odstranit.
  - sůl, hlavně v podběžích kol a na dolní části karoserie po jízdě po posypané vozovce,
  - bláto, které udržuje vlhkost v podběžích kol a dolní části karoserie.

- Před průjezdem mycím rámem s kartáči dejte páčku ovládání stěračů do polohy Vypnuto (viz odstavec „Přední stěrače/ostřikovače“ v kapitole 1). Zkontrolujte upevnění vnějšího vybavení, přídatných světlometů, zpětných zrcátek a pomocí lepicí pásky připevněte stěrače.  
Demontujte prut antény autorádia, pokud je jím vozidlo vybaveno.  
Po ukončení mytí nezapomeňte odstranit lepicí pásku a vrátit anténu na místo.
- V případě čištění mechanických dílů, např. závěsů dveří apod., je nezbytné tyto díly znovu ochránit rozprašením prostředku schváleného výrobcem.

Vybrali jsme speciální prostředky pro údržbu, které najdete v prodejnách značky.

## ÚDRŽBA VNITŘNÍCH OBLOŽENÍ (1/2)

Dobře udržované vozidlo má delší životnost. Doporučujeme tedy udržovat jeho interiér pravidelně.

Jakákoliv skvrna musí být vždy rychle odstraněna.

Na skvrnu jakéhokoliv původu použijte studený (případně vlažný) **roztok přírodního mýdla**.

**Používání detergentů (přípravky na nádobí, práškové přípravky, přípravky s obsahem lihu...) je zakázáno.**

Používejte jemný hadřík.

Opláchněte a přebytek vysušte.

### Krycí skla přístrojů

(např. přístrojové desky, hodin, ukazatele venkovní teploty, displeje autorádia...)

Používejte jemný hadřík nebo vatu.

Pokud to nepostačuje, lze světlomet čistit hadříkem nebo vatou namočenou v mýdlové vodě a potom otřít vlhkým hadříkem nebo vatou.

Nakonec jej **opatrně** utřete suchým jemným hadříkem.

**Použití prostředků na bázi lihu je zakázáno.**

### Bezpečnostní pásy

Musí být udržovány v čistém stavu.

Používejte buď prostředky doporučené technickým oddělením výrobce (značkové prodejní centrum), nebo použijte houbu namočenou ve vlažné mýdlové vodě a suchý hadřík na osušení.

**Použití prášků na praní nebo barviv je zakázáno.**

### Textilie (sedadla, obložení dveří...)

Textilie **pravidelně** zbavujte prachu.

#### Skvrny od tekutin

Použijte mýdlový roztok.

Zlehka vysajte nebo potřete (nikdy nedrhněte) pomocí měkkého hadříku, opláchněte a vysajte přebytečnou vodu.

#### Skvrny od pevných nebo pastovitých látek

Pomocí špachtle **ihned** odstraňte maximum pevného či pastovitého materiálu (postupujte od okrajů skvrny ke středu, zabráníte tak jejímu rozšíření).

Vyčistěte stejným způsobem, jako u skvrny od tekutiny.

**Zvláštní postup pro bonbony a žvýkačky:** Na skvrnu položte kostku ledu tak, aby zkrystalizovala. Pak postupujte jako u skvrny od pevné látky.

## ÚDRŽBA VNITŘNÍCH OBLOŽENÍ (2/2)

### Demontáž/opětovná montáž vyjímatelného originálního vybavení vozidla

Pokud potřebujete odstranit vyjímatelná vybavení pro vyčištění interiéru vozu (například koberečky), dbejte vždy na to, abyste je správně vložili zpět na správnou stranu (kobereček řidiče musí být položen na straně řidiče...), a abyste je uchytili pomocí prvků dodaných s vybavením (například kobereček řidiče musí být vždy uchycen pomocí předinstalovaných upevňovacích prvků).

V každém případě se při stojícím vozidle přesvědčte, že nic nebude překážet v řízení (překážky při sešlápnutí pedálů, zachycení paty pod kobereček...).

### Čeho byste se měli vyvarovat

Rozhodně nedoporučujeme umísťovat předměty, jako např. deodoranty, osvěžovače vzduchu atp., které by mohly poškodit plášť přístrojové desky, před větrací otvory.



Výslovně se nedoporučuje používat vysokotlaké čisticí zařízení nebo rozprašovací přípravky uvnitř vozidla: bez ochranných opatření by to mohlo mj. negativně ovlivnit správnou funkci elektrických nebo elektronických součástí instalovaných ve vozidle.

# Kapitola 5: Praktické rady

Defekt . . . . .	5.2
Rezervní kolo . . . . .	5.2
Sada pro huštění pneumatik . . . . .	5.3
Blok nářadí (zvedák - klika atd.) . . . . .	5.6
Ozdobný kryt . . . . .	5.6
Výměna kola . . . . .	5.7
Pneumatiky (bezpečnost pneumatik a kol, použití v zimním období) . . . . .	5.9
Přední světlomety (výměna žárovek) . . . . .	5.12
Zadní světla (výměna žárovek) . . . . .	5.15
Vnitřní osvětlení (výměna žárovek) . . . . .	5.20
Pojistky . . . . .	5.22
Akumulátor . . . . .	5.24
Karta RENAULT: baterie . . . . .	5.26
Přípravná instalace pro autorádio . . . . .	5.27
Příslušenství . . . . .	5.28
Stěrače (výměna stírátek) . . . . .	5.29
Odtažení . . . . .	5.30
Provozní závady . . . . .	5.32

## DEFEKT, REZERVNÍ KOLO



### V případě defektu máte k dispozici podle typu vozidla:

Rezervní kolo nebo sada pro huštění pneumatik (viz následující stránky).

#### Rezervní kolo

Je umístěno v zavazadlovém prostoru. Pro získání přístupu k němu:

- otevřete dveře zavazadlového prostoru;
- zdvihnete koberec zavazadlového prostoru **1** a **2**;
- Odšroubujte střední upevnění.
- vyjměte rezervní kolo.

#### Poznámka:

Funkce „Systém kontroly tlaku v pneumatikách“ nekontroluje rezervní kolo (kolo nahrazené rezervním kolem zmizí z displeje přístrojové desky).

Přejděte na odstavec „Systém kontroly tlaku v pneumatikách“ kapitoly 2.



Pokud je rezervní kolo uloženo ve vozidle mnoho let, nechte ve svém servisu zkontrolovat, zda zůstává ve funkčním stavu a může být bez nebezpečí použito.

#### Vozidla vybavená rezervním kolem menší velikosti než ostatní čtyři kola:

- Nikdy nemontujte na stejné vozidlo více než jedno rezervní kolo.
- Co nejdříve nahraďte rezervní kolo kolem stejných rozměrů jako kolo původní.
- Během doby použití, která musí být dočasná, nesmí rychlost jízdy přesáhnout rychlost uvedenou na etiketě, která je umístěná na kole.
- Montáž tohoto kola může změnit obvyklé chování Vašeho vozidla. Vyhýbejte se prudkým akceleracím nebo deceleracím a snižte rychlost v zatáčkách.
- Pokud musíte použít sněhové řetězy, namontujte rezervní kolo na zadní nápravu a zkontrolujte tlak v pneumatikách.



## SADA PRO HUŠTĚNÍ PNEUMATIK (1/3)



Sada umožňuje opravu běhounu pneumatiky **A** poškozeného předmětem o rozměrech menších než 4 milimetry. Neumožňuje opravu všech defektů, jako např. trhliny větší než 4 milimetry nebo otvory v bočnicích **B** pneumatiky...

Zkontrolujte, zda je ráfek v dobrém stavu.

Pokud je těleso, které způsobilo defekt, stále v pneumatice, neodstraňujte jej.



Sadu pro hustění pneumatik nepoužívejte, pokud je pneumatika poškozena v následku jízdy s defektem.

Před každým zásahem zkontrolujte boční části pneumatik.

Jízda s nedostatečně nahuštěnými, či dokonce splasklými (nebo propíchnutými) pneumatikami může ohrozit bezpečnost jízdy a znemožnit následnou opravu.

**Tato oprava má pouze dočasný charakter**

Pneumatika, u které došlo k defektu, musí být vždy zkontrolována (a případně opravena) odborníkem v co nejkratší době.

Při výměně pneumatiky opravené pomocí této sady musíte o této skutečnosti informovat odborníka.

Při jízdě můžete cítit vibrace způsobené přítomností přípravku v pneumatice.



Tato sada má homologaci pouze pro huštění pneumatik vozidla původně vybaveného touto sadou.

V žádném případě nesmí být použita pro huštění pneumatik jiného vozidla nebo jakéhokoli jiného nafukovacího předmětu (plovacího pásu, nafukovací lodi atd.).

Při manipulaci s lahvičkou s tekutinou pro opravu se vyvarujte kontaktu s kůží. Pokud dojde k potřísnění, postižené místo okamžitě důkladně opláchněte vodou.

Sadu pro opravu pneumatik nenechávejte v dosahu dětí.

Nikdy neodhazujte prázdnou lahvičku do přírody. Odevzdejte ji zástupci značky nebo instituci pověřené jejím sběrem.

Lahvička má omezenou životnost, která je vyznačena na jejím štítku. Zkontrolujte datum životnosti.

Pro výměnu hustícího potrubí a lahvičky s opravným přípravkem se obraťte na zástupce značky.

## SADA PRO HUŠTĚNÍ PNEUMATIK (2/3)

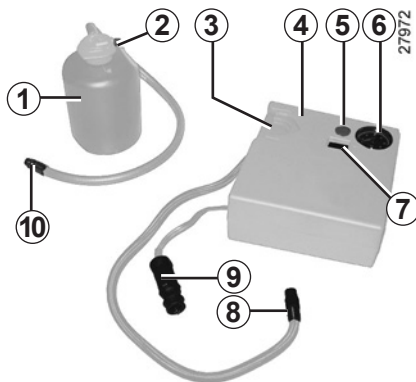

V případě píchnutí pneumatiky použijte podle typu vozidla sadu pro huštění pneumatik.



Před použitím sady zaparkujte vozidlo v dostatečné vzdálenosti od silničního provozu, spustíte nouzový signál a zatahněte ruční brzdu, nechte vystoupit všechny cestující z vozidla a držte je v bezpečné vzdálenosti od silničního provozu.

- Vyjměte kompresor **4** a láhev **1** umístěné pod kobercem v zavazadlovém prostoru;
- rozviňte husticí hadičku **8** a elektrický kabel **9**, umístěné pod kompresorem, a husticí hadičku **10**. Upevněte láhev na držák **3** a našroubujte husticí hadičku **8** na koncovku **2**.

### S běžícím motorem, zataženou parkovací brzdou,

- odšroubujte čepičku ventilku příslušného kola a na ventilek našroubujte husticí hadičku **10**;
- nasadte koncovku **9** do zásuvky pro příslušenství na vozidle (prostudujte odstavec „Zásuvka pro příslušenství“ v kapitole 3), pak stiskněte vypínač **7** a nahustěte pneumatiku na předepsaný tlak (seznamte se s údaji na štítku na boku dveří řidiče),
- po uplynutí maximálně 5 minut zastavte huštění a zkontrolujte tlak manometrem **6**. V případě potřeby upravte tlak. Pokračujte v huštění a tím jej zvýšíte, nebo stiskněte tlačítko **5** a snižte jej.

**Není-li dosaženo tlaku minimálně 1,8 bar po 15 minutách, oprava není možná, nepokračujte v jízdě a obraťte se na značkový servis.**



V případě parkování na krajině je nutné upozornit ostatní účastníky silničního provozu o přítomnosti Vašeho odstaveného vozidla pomocí signalizačního trojúhelníku nebo dalšího vybavení předepsaného místní legislativou v zemi, v níž se nacházíte.

## SADA PRO HUŠTĚNÍ PNEUMATIK (3/3)

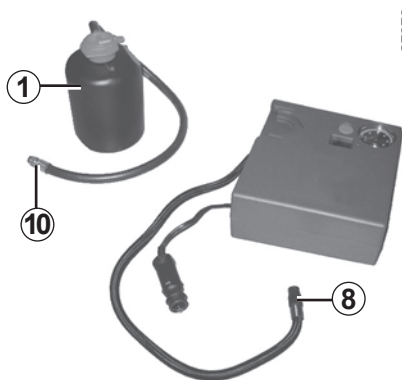

Jakmile je pneumatika řádně nahuštěna:

- činnost sady zastavte,
- zvolna odšroubujte obě husticí koncovky **8** a **10**;
- našroubujte koncovku **10** na láhev tak, aby nedošlo k vystříknutí přípravku,



Na podlaze u nohou řidiče nesmí být žádné předměty: v případě potřeby prudkého zabrzdění by se mohly dostat pod pedály, a zabránit tak jejich použití.

- Nalepte štítek s pokyny pro zacházení, umístěný pod lahví **1**, na přístrojovou desku na místo viditelné pro řidiče.
- Sadu uklidte.
- Po prvním nahuštění pneumatika stále uniká, kvůli utěsnění díry je nutné provést jízdu.
- Neprodleně se rozjedte a pokračujte rychlostí mezi 20 a 60 km/h tak, aby se přípravek v pneumatice rovnoměrně rozprostřel. Po 3 kilometrech jízdy zastavte a zkontrolujte tlak. Pokud je tlak vyšší než 1,3 bar, ale nižší než předepsaný, upravte jej na předepsanou hodnotu (údaje odečtete ze štítku na boku dveří řidiče), jinak se obraťte na značkový servis, protože oprava není možná.

**Poznámka:** po použití sady pro huštění pneumatik nezapomeňte zajet do specializovaného servisu a vyměnit husticí hadičku a láhev s prostředkem pro opravu.

### Pokyny pro použití sady

Sada nesmí být spuštěna déle než 15 minut.



Pozor, chybějící nebo špatně zašroubovaný uzávěr ventilu může snížit těsnění pneumatik a mít za následek tlakové ztráty.

Vždy používejte stejné uzávěry ventilů jako ty, které byly použity a našroubovány na vozidlo původně.



Po provedení opravy pomocí této sady je zakázáno jet rychlostí nad 200 km. Navíc jste povinni jet nižší rychlostí, v žádném případě nepřekračujte rychlost 80 km/h. Tyto pokyny Vám připomíná štítek, který jste povinni nalepit na viditelné místo přístrojové desky. Podle země nebo místních předpisů musí být pneumatika opravená pomocí husticí sady vyměněna.

# BLOK NÁŘADÍ/OZDOBNÝ KRYT – KOLO

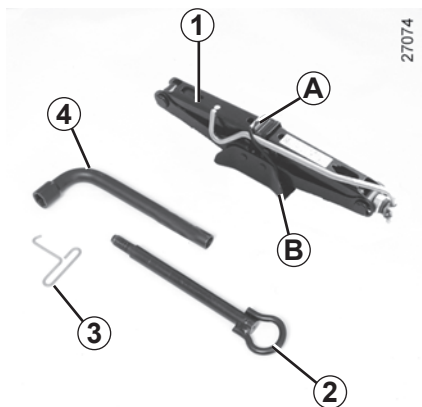

Sada nářadí je umístěna v zavazadlovém prostoru: Zdvihněte koberec zavazadlového prostoru, vytáhněte zvedák a potom odšroubujte centrální upevnění. Při zpětné montáži povinně připevněte podložku zvedáku **B** směrem dolů.

Přítomnost nářadí v bloku nářadí závisí na typu vozidla.

## Zvedák 1

Složte ho a dejte napínák **A** do správné polohy, než ho vrátíte do jeho uložení.

## Tažné oko 2

Přejděte na odstavec „Odtahování“ kapitoly 5.

## Klíč na ozdobné kryty 3

Umožňuje sejmout ozdobné kryty kol.

## Klíč na kola 4

Umožňuje zablokovat/odblokovat šrouby kol.

## Matice proti odcizení

V sadě nářadí jsou naplánována místa pro jejich uložení.

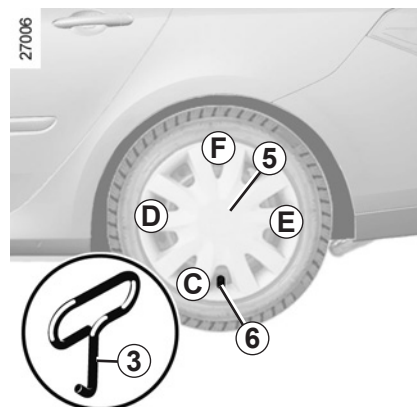

## Ozdobný kryt

Sejměte ho pomocí klíče na ozdobné kryty **3** tak, že zasunete háček do určeného vybrání:

- v blízkosti ventilu pro ozdobný kryt **5**;
- po obvodu v případě centrálního ozdobného krytu.

Při zpětném nasazení ozdobného krytu **5** se orientujte podle ventilu **6**. Zatlačte upevňovací háčky, přičemž začnete stranou ventilu **C**, pokračujte **D** a **E** a skončete stranou proti-lehlu ventilu **F**.



Nenechávejte nářadí jen tak ledabyle ve vozidle: riziko vymrštění v případě brzdění. Po použití dbejte na to, abyste nářadí správně upnuli do bloku nářadí a ten potom správně umístíte na jeho místo: riziko zranění.

Jsou-li šrouby kol dodány v bloku nářadí, používejte tyto šrouby výhradně pro rezervní kolo - viz etiketu umístěnou na rezervním kole.

Zvedák je určen výhradně k výměně kola. V žádném případě jej nepoužívejte pro provádění opravy nebo pro získání přístupu pod vozidlo.

## VÝMĚNA KOLA (1/2)

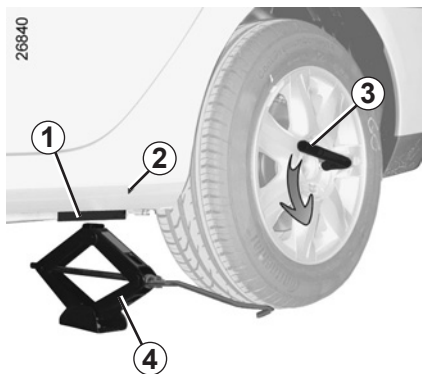

Spusťte nouzový signál.

Zaparkujte vozidlo do dostatečné vzdálenosti od provozu na odolném vodorovném a nekluzkém povrchu (v případě potřeby umístěte pod patu zvedáku pevnou podložku).

Zatáhněte ruční brzdou a zařaďte rychlost (první rychlostní stupeň nebo zpětný chod nebo polohu **P** u automatických převodovek).

Nechte z vozidla vystoupit všechny osoby a dohlédněte, aby se nacházely v dostatečné vzdálenosti od oblasti silničního provozu.

### Vozidla vybavená zvedákem a klíčem kol

V případě potřeby demontujte ozdobný kryt.

Povolte šrouby kola pomocí klíče na kola **3**. Umístěte jej tak, abyste mohli tlačit shora.

Nasaďte zvedák **4** vodorovně, hlava zvedáku musí být umístěna ve výšce plechové výztuhy **1**, která je nejbližší k příslušnému kolu, označená šipkou **2**.

Pokud vozidlo není vybaveno zvedákem ani klíčem kol, můžete si toto nářadí obstarat u zástupce značky.



V případě parkování na krajině je nutné upozornit ostatní účastníky silničního provozu o přítomnosti Vašeho odstaveného vozidla pomocí signalizačního trojúhelníku nebo dalšího vybavení předepsaného místní legislativou v zemi, v níž se nacházíte.

Začněte zvedák šroubovat rukou, abyste vhodně umístili jeho patu (musí být mírně zasunuta pod vůz).

Klikou několikrát otočte, až se kolo zdvihne nad zem.



Pro vyloučení jakéhokoliv nebezpečí úrazu nebo poškození vozidla roztahujte zvedák, dokud nebude vyměňované kolo maximálně 3 centimetry nad zemí.

## VÝMĚNA KOLA (2/2)

Demontujte šrouby a odstraňte kolo.

Nasaďte rezervní kolo na náboj kola a natočte je tak, aby se upevňovací otvory kola a náboje kryly.

Šrouby, které mohou být dodány spolu s rezervním kolem, použijte výhradně k účelu, ke kterému jsou určeny. Utáhněte šrouby a ujistěte se, že jste správně umístili kolo na náboj a odšroubujte zvedák.

Pokud jsou kola na zemi, utáhněte šrouby co nejsilněji a nechte si toto utažení co nejdříve nechat zkontrolovat: předepsaný utahovací moment je 130 Nm (utahovací moment pro vozidla se zadními hnacími koly je 145 Nm).

### Bezpečnostní šroub

Pokud používáte bezpečnostní šrouby, umístěte je co nejbližší ventilku (nebezpečí znemožnění montáže ozdobných krytů kol).



V případě defektu vadné kolo co nejrychleji vyměňte.

Pneumatika, u které došlo k defektu, musí být vždy zkontrolována (a případně opravena) odborníkem.

# PNEUMATIKY

## Bezpečnost pneumatik a kol

Pneumatiky zajišťují jediný styk mezi vozidlem a vozovkou, je tedy nezbytné udržovat je v dobrém stavu.

Zároveň je nutné dodržet místní pravidla silničního provozu.



Při výměně pneumatik mohou být na vozidlo montovány pouze pneumatiky stejné značky, rozměru, typu a struktury.

**Musí být: buď stejné jako původní nebo odpovídat pneumatikám předepsaným zástupcem značky.**

64505Aa



## Údržba pneumatik

Pneumatiky musí být v dobrém stavu a jejich běhoun musí mít dostatečný vzorek. Pneumatiky dodávané výrobcem jsou opatřeny kontrolou opotřebení. Jedná se o můstky **1** ve vzorku pneumatiky, **kteří jsou rozloženy po ploše běhounu.**

Pokud je vzorek pneumatiky poškozen tak, že je **vidět kontrolní nálitky 2**, je **nutné vyměnit** Vaše pneumatiky, protože hloubka jejich vzorku už je pouze **1,6 mm**, což je **příčinou nedostatečné přilnavosti na mokré vozovce.**

Přetížený vůz, dlouhá jízda po dálnici, zejména za velkého horka, či nevhodný způsob jízdy po rozbitých cestách přispívají k rychlejšímu opotřebení pneumatik, a mají tak negativní vliv na bezpečnost Vašeho vozu.



Drobné nehody během jízdy, jako například „njetí na chodník“, mohou způsobit škodu na pneumatikách a ráfcích nebo posunout přední nebo zadní nápravu. V tomto případě nechte jejich stav zkontrolovat ve značkovém servisu.

## PNEUMATIKY (pokračování)

### Tlak vzduchu v pneumatikách

Dodržujte tlak v pneumatikách (včetně rezervního kola), kontrolujte ho minimálně jednou měsíčně před každou velkou cestou (viz etiketu nalepenou na dveřích řidiče).



**Nedostatečný tlak** vede k předčasnému opotřebení a abnormálnímu zahřívání pneumatik se všemi negativními důsledky, pokud jde o bezpečnost:

- zhoršení jízdních vlastností vozidla,
- nebezpečí prasknutí nebo ztráty běhounu pneumatiky.

Tlak v pneumatikách je stanoven podle zatížení vozidla a rychlosti jízdy. Upravte tlaky podle provozních podmínek (přečtěte si odstavec „Tlaky vzduchu v pneumatikách“).

Tlak musí být kontrolován zastavena - neberte v úvahu tlak zvýšený při teplém počasí nebo po rychlé jízdě.

V případě, že nelze provést kontrolu tlaku na studených **pneumatikách**, je třeba kontrolní tlaky zvýšit o **0,2 až 0,3** baru (nebo **3 PSI**).

**Ze zahřátých pneumatik nikdy nevypouštějte vzduch.**

#### Zvláštnost

Podle typu vozidla máte k dispozici adaptér, který se umístí na ventil, než budete provádět huštění.



Pozor, chybějící nebo špatně zašroubovaný uzávěr ventilu může snížit těsnění pneumatik a mít za následek tlakové ztráty.

Vždy použijte stejné uzávěry ventilů jako ty, které byly použity a našroubovány na vozidlo původně.

### Výměna pneumatik



Z bezpečnostních důvodů svěřte tuto práci výhradně odborníkovi.

Nesprávně provedená montáž pneumatik může mít za následek:

- soulad vozidla s platnými předpisy,
- chování vozu v zatáčkách,
- ovladatelnost řízení,
- problémy při montáži řetězů.

### Rezervní kolo

Přečtěte si odstavce „Rezervní kolo“ a „Výměna kola“ kapitoly 5.



# PNEUMATIKY (pokračování)

## Prostřídání kol

Tento postup se nedoporučuje.



**Vozidlo vybavené systémem kontroly tlaku vzduchu v pneumatikách**

Každý snímač zabudovaný ve ventilech je určen pro jediné a specifické kolo: v žádném případě tedy nelze přehazovat kola bez opětovné inicializace systému.

Chybná informace by mohla mít vážné následky.

## Použití v zimním období

### Řetězy

**Z bezpečnostních důvodů je přísně zakázáno montovat sněhové řetězy na kola zadní nápravy.**

Montáž pneumatik větší velikosti než původní **znemožňuje použití řetězů.**

**Pneumatiky se „zimním“ nebo „letním“ vzorkem**

Doporučujeme tyto pneumatiky montovat **na všechna čtyři kola**, aby byla co nejlépe zachována přilnavost Vašeho vozu k vozovce.

**Pozor:** Tyto pneumatiky mají někdy vyznačený směr jízdy a údaj o maximální rychlosti, který může být nižší než maximální rychlost Vašeho vozidla.

### Pneumatiky s hroty

Tento typ pneumatik lze používat pouze po omezenou dobu, která je stanovena místními předpisy. Při jejich použití je nutné dodržovat rychlost stanovenou platnými předpisy.

Tyto pneumatiky musí být namontovány alespoň na obou kolech přední nápravy.

V každém případě doporučujeme konzultovat zástupce značky, který Vám poradí s výběrem nevhodnějšího vybavení pro Vaše vozidlo.



Instalace sněhových řetězů je umožněna pouze u pneumatik stejné velikosti, jakou měly ty, které byly na **Vašem vozidle** původně namontovány.

**Je-li Vaše vozidlo původně vybaveno pneumatikami o průměru 17“**, je možné namontovat řetězy, ale pod podmínkou, že budou použity speciální řetězy. Obratě se na značkový servis.

# HALOGENOVÉ SVĚTLOMETY: výměna žárovek

27055

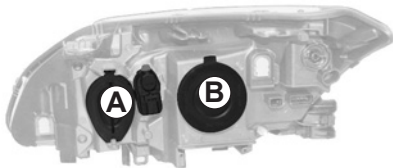

Vzhledem k tomu, že je nutné demontovat ochrany, **doporučujeme nechat vyměnit žárovky ve značkovém servisu.**

Podle místních zákonů nebo z preventivních důvodů si u zástupce značky opatřete záchrannou krabičku obsahující sadu žárovek a sadu pojistek.

5.12

27056

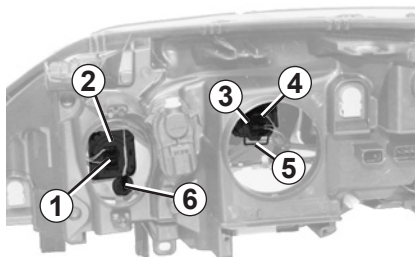

## Tlumená/dálková světla

Demontujte kryt **A** nebo **B**, potom odepněte žárovku **2** stisknutím konektoru **1** a vyjměte celek z jeho uložení nebo sejměte pružinu **5** a poté konektor **4** žárovky **3**.

**Typ žárovky:** Použijte **povinně** žárovky anti UV 55W, abyste nepoškodili plastové sklo světlometů.

**2** → H7

**3** → H7

**Nedotýkejte se skla žárovky. Žárovku držte za patici.**

Když bude žárovka vyměněna, dohlédněte na správné umístění krytu.

## Přední obrysově světlo

Demontujte kryt **A**, potom zatáhněte za objímku žárovky **6**, abyste se dostali k žárovce.

**Typ žárovky:** W5W.

## Směrové světlo

Obraťte se na značkový servis.



Žárovky jsou pod tlakem a mohou během výměny prasknout.

Mohlo by tak dojít ke zraněním.



Pozor při úkonech prováděných v blízkosti motoru, motor může být horký. Navíc se každou chvíli může spustit motorový ventilátor.

Mohlo by tak dojít ke zraněním.

# XENONOVÉ SVĚTLOMETY: výměna výbojek

27235

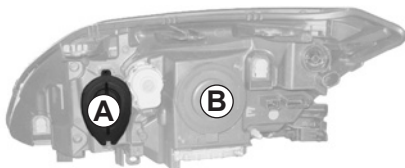

Vzhledem k tomu, že je nutné demontovat ústrojí (akumulátor, jeho držák), **doporučujeme nechat vyměnit žárovky ve značkovém servisu**

**Tlumená světla s xenonovými žárovkami B**  
Typ žárovky: D1S.



Kvůli nebezpečí, které hrozí při manipulaci se zařízením pod vysokým napětím, musí výměnu tohoto typu žárovky provádět značkový servis.

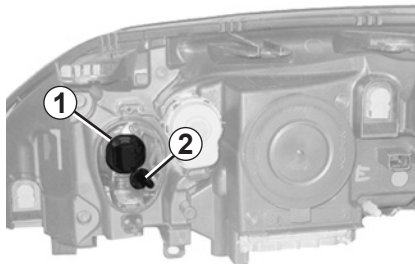

27236

## Denní světla

Demontujte kryt **A**, potom otočte objímku žárovky **1** doleva.

Typ žárovky: W21/5W.

## Přední obrysově světlo

Demontujte kryt **A**, potom zatáhněte za objímku žárovky **2**.

Typ žárovky: W5W.

## Směrové světlo

Obráťte se na značkový servis.

## Čištění světlometů

Protože jsou světlomety opatřeny plastovým „sklem“, používejte jemný hadřík nebo vatou. Pokud to nestačí, lehce ho navlhčete mýdlovou vodou, potom otřete měkkým hadrem nebo vlhkou vatou.

Nakonec jej **opatrně** utřete suchým jemným hadříkem.

**Použití prostředků na bázi lihu je zakázáno.**



Pozor při úkonech prováděných v blízkosti motoru, motor může být horký. Navíc se může kdykoli spustit motorový ventilátor.

Mohlo by tak dojít ke zraněním.



Montáž tohoto zařízení vyžaduje použití specifické technologie, **je zakázáno instalovat světlomet vybavený xenonovými žárovkami na verzi, která není uzpůsobena pro instalaci tohoto zařízení.**

## PŘEDNÍ SVĚTLOMETY: přední mlhová, přídatná světla

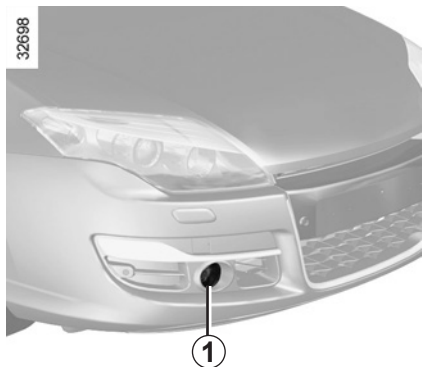

### Přední mlhová světla 1

Vzhledem k tomu, že je nutné demontovat přední nárazník, **doporučujeme nechat vyměnit žárovky ve značkovém servisu.**



Žárovky jsou pod tlakem a mohou během výměny prasknout.

Nebezpečí zranění.

### Přídavné světlomety

Pokud budete chtít vybavit své vozidlo „mlhovými“ nebo „dálkovými“ světlomety, obraťte se na značkový servis.



Jakýkoliv zásah (nebo úpravu) na elektrickém obvodu může provádět pouze značkový servis, který je vybaven součástmi nezbytnými pro provedení zásahu, protože nesprávné zapojení by mohlo vést k poškození elektrické instalace (kabeláže, součástí, zvláště pak alternátoru).

## ZADNÍ A BOČNÍ SVĚTLA: výměna žárovek (1/5)

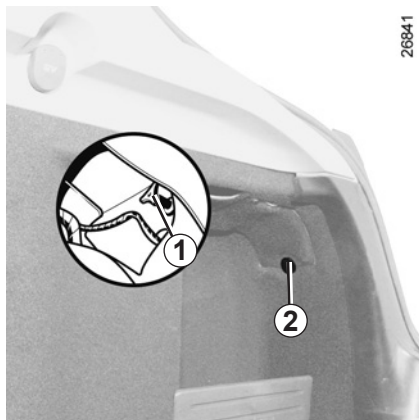

### Verze Berline

#### Směrové světlo

V zavazadlovém prostoru odšroubujte o čtvrtinu otáčky 2, abyste získali přístup ke šroubu 1.

Odšroubujte jej a následně vytáhněte blok světel ven.



Žárovky jsou pod tlakem a mohou během výměny prasknout. Mohlo by tak dojít ke zraněním.

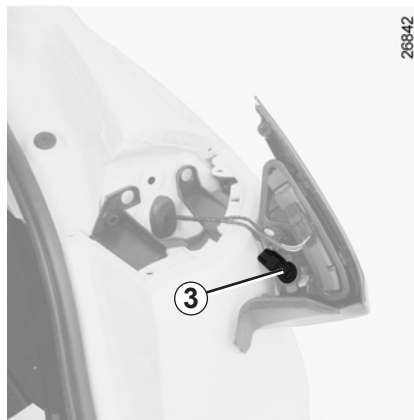

Odšroubujte držák žárovek 3 o čtvrtinu otáčky.

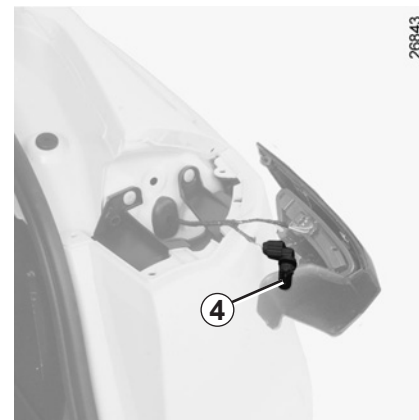

Vyměňte žárovku 4.

Typ žárovky: W16W.

Podle místních zákonů nebo z preventivních důvodů si u zástupce značky opatřete záchrannou krabičku obsahující sadu žárovek a sadu pojistek.

## ZADNÍ A BOČNÍ SVĚTLA: výměna žárovek (2/5)



### Verze Berline (pokračování)

#### Couvací světlo

Ze zavazadlového prostoru odepněte příklop 5.



Žárovky jsou pod tlakem a mohou během výměny prasknout. Mohlo by tak dojít ke zraněním.



Odšroubujte šroub 6, abyste mohli odstranit blok světel 7 jeho vytlačení ven.

Odšroubujte držák žárovek 8 o čtvrtinu otáčky a následně vyměňte žárovku.

**Typ žárovky: W16W.**

#### Zadní mlhové světlo

Odšroubujte držák žárovky 9 jeho otočením ke středu vozidla s přístupem spodem.

**Typ žárovky: P21W.**

**Poznámka:** rozsvítí se pouze žárovka na straně řidiče.

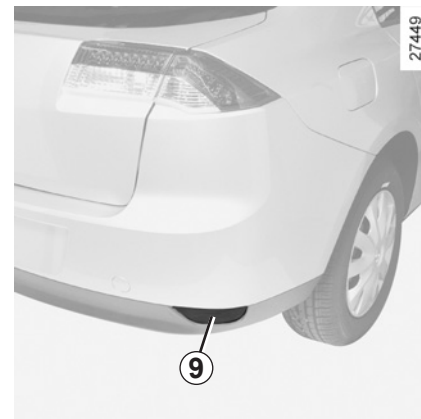
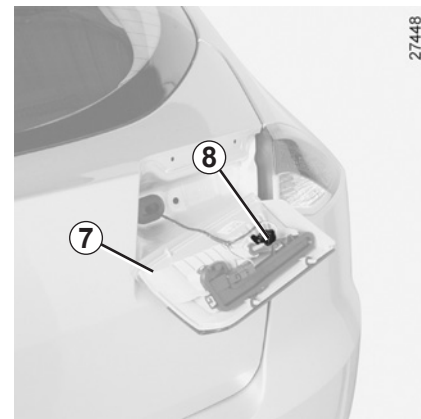

## ZADNÍ A BOČNÍ SVĚTLA: výměna žárovek (3/5)



### Verze Break

Ze zavazadlového uvolněte boční kobercovou krytinu.

**Poznámka:** Podle vybavení vozidla je nutné demontovat dvířka příhrádky **A**.

Zevnitř povolte tři šrouby **10** a následně zvenčí uvolněte blok světel tahem dozadu a odepněte držák žárovky.

Vyměňte příslušnou žárovku.



Žárovky jsou pod tlakem a mohou během výměny prasknout.

Mohlo by tak dojít ke zraněním.

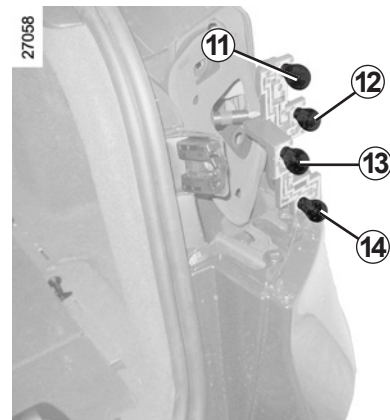

### 11 Obrysové světlo/brzdové světlo

Typ žárovky: P21/5W.

### 12 Směrové světlo

Typ žárovky: PY21W.

### 13 Couvací světlo

Typ žárovky: P21W.

### 14 Zadní mlhové světlo

Typ žárovky: P21W.

## ZADNÍ A BOČNÍ SVĚTLA: výměna žárovek (4/5)

30893

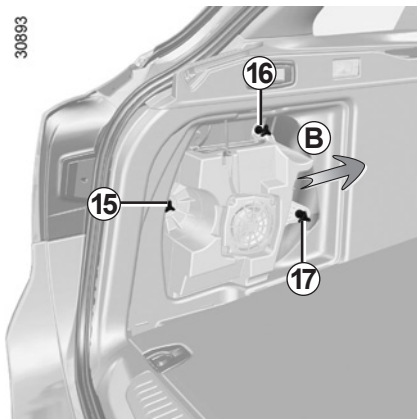

### Přístup pro vozidla vybavená reproduktorem na levé straně zavazadlového prostoru

Ze zavazadlového uvolněte boční kobercovou krytinu.

Povolte všechny tři šrouby **15**, **16** a **17** a poté reproduktor vyjměte.

**Poznámka:** u 5dvéřových verzí uchopte těleso reproduktoru oběma rukama, naklopte horní část tělesa k sobě a při tom ponechávejte uchycení **16** na doraz v obložení. Zatlačte na těleso směrem k předku vozidla (pohyb **B**) a vyjměte je.

30894

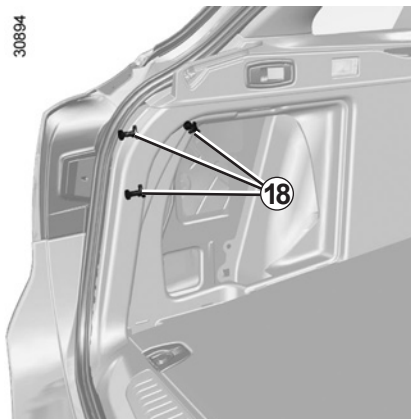

Zevnitř povolte všechny tři šrouby **18** a následně zvenčí uvolněte blok světel tahem dozadu a odepněte držák žárovky.

Vyměňte příslušnou žárovku.

Podle místních zákonů nebo z preventivních důvodů si u zástupce značky opatřete záchrannou krabičku obsahující sadu žárovek a sadu pojistek.



Žárovky jsou pod tlakem a mohou během výměny prasknout. Mohlo by tak dojít ke zraněním.



## ZADNÍ A BOČNÍ SVĚTLA: výměna žárovek (5/5)



### Verze Berline a Break

#### Třetí brzdové světlo 19

Obrat'te se na značkový servis.



Žárovky jsou pod tlakem a mohou během výměny prasknout. Mohlo by tak dojít ke zraněním.



#### Osvětlení SPZ 20

Odepněte svítidlo 20 stisknutím jazýčku 21.

Odstraňte kryt svítidla, abyste získali přístup k žárovce.

**Typ žárovky: podlouhlá C5W.**

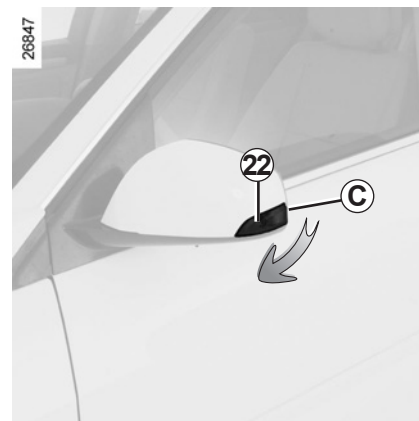

#### Boční blikače 22

Odepněte blikač 22 (pomocí plochého šroubováku umístěného v C, abyste překlopili blikač ze zadní k přední části vozidla).

Otočte držákem žárovky o čtvrtinu otáčky a vyjměte žárovku.

**Typ žárovky: W5W.**

Podle místních zákonů nebo z preventivních důvodů si u zástupce značky opatřete záchrannou krabičku obsahující sadu žárovek a sadu pojistek.

## VNITŘNÍ OSVĚTLENÍ: výměna žárovek (1/2)

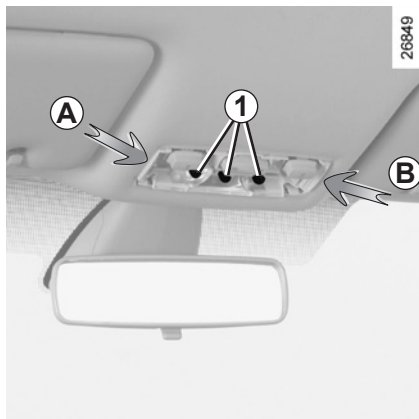

### Stropní svítidlo

Zasaňte nástroj typu plochý šroubovák a uvolněte z uchycení kryt svítidla na straně **A** a potom na straně **B**.

Uvolněte příslušnou žárovku **1**.

Typ žárovky: **W5W**.



### Svítidla dveří

Odepněte svítidlo **2** (pomocí plochého šroubováku).

Otočte držákem žárovky o čtvrtinu otáčky a vyjměte žárovku.

Typ žárovky: **W5W**.

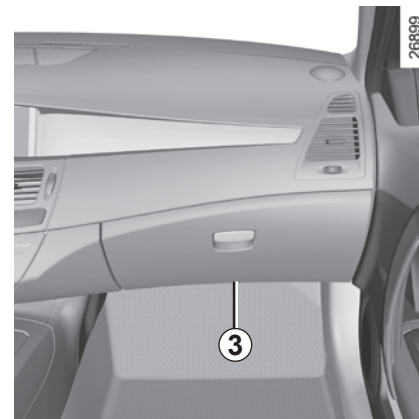

### Přední svítidla podlahy

Jsou umístěna za palubní deskou a v dolní části.

Otočte držákem žárovky **3** o čtvrtinu otáčky a vyjměte žárovku.

Typ žárovky: **W5W**.



Žárovky jsou pod tlakem a mohou během výměny prasknout. Mohlo by tak dojít ke zraněním.

## VNITŘNÍ OSVĚTLENÍ: výměna žárovek (2/2)

26821

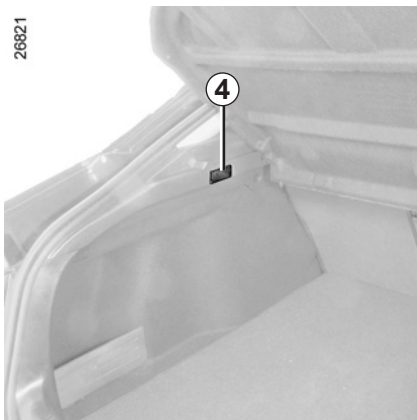

### Osvětlení zavazadlového prostoru

Uvolněte svítidlo v místě **4** pomocí plochého šroubováku.



Žárovky jsou pod tlakem a mohou během výměny prasknout. Mohlo by tak dojít ke zraněním.

25719

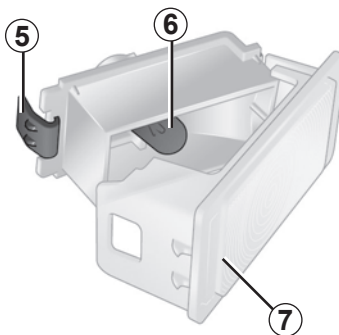

Odpojte svítidlo.

Stiskněte jazýček **5**, abyste uvolnili difuzor **7** a dostali se k žárovce **6**.

**Typ žárovky: W5W.**

## POJISTKY (1/2)

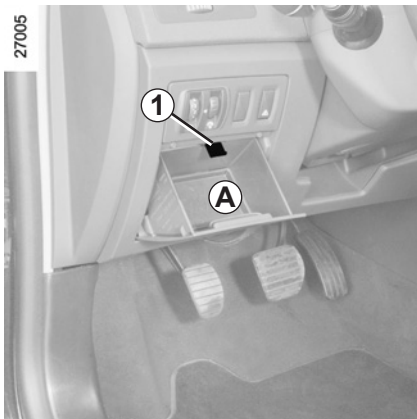

### Pojistková skříňka 2

Při výpadku některého elektrického zařízení zkontrolujte stav pojistek.

Otevřete přihrádku **A**. Stiskněte jazýček **1**, abyste jej sklopili, a táhněte k sobě pro jeho odepnutí.

Pojistky rozeznáte pomocí etikety s přiřazením pojistek (podrobné informace naleznete na následující straně).

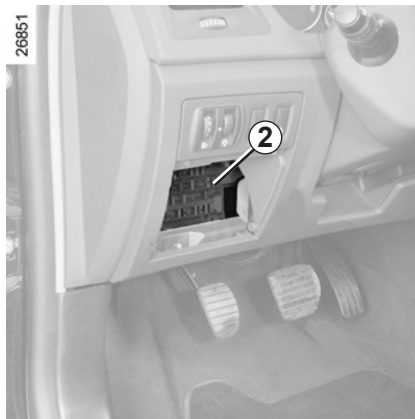

Zkontrolujte příslušnou pojistku a v případě potřeby ji **nahradte pojistkou se stejnou ampérovou hodnotou jako u původní pojistky**.

Pojistka s příliš vysokou ampérovou hodnotou by v případě abnormální spotřeby některého zařízení mohla způsobit přehřátí elektrického systému (nebezpečí požáru).

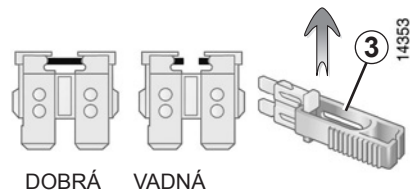

### Svorka 3

Vytáhněte pojistku pinzetou **3**, která je umístěna na zadní straně přihrádky **A**.

Pojistku z pinzety vyjměte vysunutím do strany.













Nedoporučuje se používat volná místa pro pojistky.











V souladu s legislativou nebo z bezpečnostních důvodů:

Zakupte u svého zástupce značky záložní skříňku obsahující sadu náhradních žárovek a pojistek.

## POJISTKY (2/2)

Přídání pojistek (přítomnost pojistek ZÁVISÍ NA ÚROVNI VYBAVENÍ VOZIDLA)

Symbol	Přídání
	Vnitřní osvětlení
	Vnitřní zpětné zrcátko
	Zadní vyhřívání okna
	Houkačka
	Bezpečnost dětí
	Směrové světlo
	Elektrické ovládání oken
	Vyhřívání sedadel
	Zadní stěrač
	Střešní okno
	Pomocná parkovací brzda
	Napájení tažného zařízení

Symbol	Přídání
	Zesilovač autorádia
	Autorádio
	Přístrojová deska
	Zařízení pro korekci jízdy
	Elektrická sedadla
	Zásuvky příslušenství
	Ventilace
	Klimatizace
	Zapalovač cigaret
	Topení
	Ostřikovače

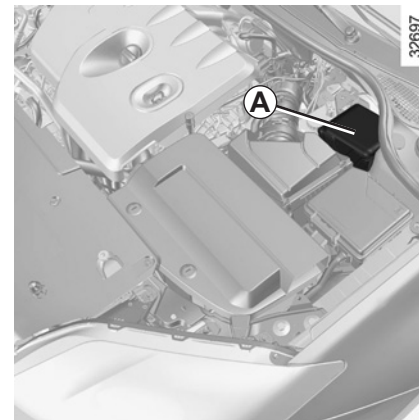

Některé doplňky jsou chráněny pojistkami umístěnými v motorovém prostoru v pojistkové skříňce **A**.

Avšak vzhledem k omezenému přístupu Vám doporučujeme, abyste nechali výměnu pojistek provést u svého zástupce značky.

## AKUMULÁTOR: odstranění poruchy (1/2)

### Abyste zamezili vzniku jisker

Na akumulátor nepokládejte žádné kovové předměty, aby nemohlo dojít ke zkratu mezi svorkami.

### Akumulátor

Nikdy jej neodpojujte.

### Připojení nabíječky

**Nabíječka musí být kompatibilní s akumulátorem o jmenovitém napětí 12 Volt.**

**Řiďte se vždy návodem výrobce nabíječky.**

### Spouštění motoru akumulátorem z jiného vozidla

Pokud pro spuštění motoru musíte použít akumulátor jiného vozidla, obstarajte si vhodné elektrické kabely (velký průřez) u zástupce značky nebo, pokud již máte startovací kabely, zkontrolujte, zda jsou v dobrém stavu.

**Jmenovité napětí obou akumulátorů musí být stejné: 12 V.** Akumulátor dodávající proud musí mít kapacitu (ampérhodiny, Ah) minimálně stejnou jako vybitý akumulátor.



S akumulátorem zacházejte s maximální opatrností, protože obsahuje kyselinu sírovou, která nikdy nesmí přijít do styku s pokožkou nebo očima. Pokud by k takovému styku došlo, důkladně opláchněte postižené místo proudem čisté vody. V případě potřeby vyhledejte lékaře.

Nevstupujte do blízkosti akumulátoru s otevřeným ohněm, rozžhavenými předměty a předměty uvolňujícími jiskry - hrozí nebezpečí výbuchu.

Pozor při úkonech prováděných v blízkosti motoru, motor může být horký. Navíc se každou chvíli může spustit motorový ventilátor.

Mohlo by tak dojít ke zraněním.



Některé akumulátory mohou být specifické, pokud jde o způsob nabíjení, poraďte se zástupcem značky.

Zamezte vzniku jisker, které by mohly okamžitě vyvolat explozi, a nabíjení provádějte v dobře větrané místnosti.

Mohlo by tak dojít k vážným zraněním.

## AKUMULÁTOR: odstranění poruchy (2/2)

### Spouštění motoru pomocí akumulátoru jiného vozidla (pokračování)

Zkontrolujte, zda mezi oběma vozy nedochází ke kontaktu (nebezpečí zkratu při spojování kladných pólů) a zda je vybitý akumulátor správně připojen. Vypněte zapalování svého vozu.

Spusťte motor vozu, jehož akumulátor bude dodávat proud, a nechte jej běžet na střední otáčky.

Připojte kabely **A** a **B** **bezpodmínečně** na vyznačené svorky.



Zkontrolujte, zda se kabely **A** a **B** vzájemně nedotýkají a zda kladný kabel **A** není v kontaktu s žádným kovovým dílem vozu, který bude dodávat proud. Nebezpečí poranění nebo poškození vozidla.



#### Akumulátor v motorovém prostoru

Upevněte kladný kabel **A** na **držák 1** připevněný na svorce **2(+)** a potom na **svorku 3(+)** akumulátoru dodávajícího proud.

Upevněte záporný kabel **B** na **svorku 4 (-)** akumulátoru dodávajícího proud a potom na **svorku 5 (-)** vybitého akumulátoru.

Spusťte motor a jakmile se rozběhne, odpojte kabely **A** a **B** v opačném pořadí (**5 - 4 - 3 - 2**).

268860

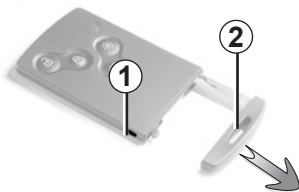

## Výměna baterie

Objevili-li se na ovládacím panelu zpráva „Baterie karty slabá“, vyměňte baterii karty RENAULT, stiskněte tlačítko **1** tak, že zatáhnete za rezervní klíč **2**, potom odepněte víko **3** pomocí jazýčku **4**.

Vyjměte baterii zatlačením ze strany (pohyb **A**) a zdvihnutím druhé strany (pohyb **B**), pak ji vyměňte a dodržujte polaritu a typ, který je uveden ve víku **3**.

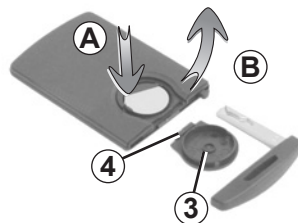

Při zpětné montáži postupujte v opačném pořadí úkonů a poté stiskněte čtyřikrát v blízkosti vozidla jedno z tlačítek karty: při příštím spuštění motoru zpráva zmizí.

**Poznámka:** Při výměně baterie se nedotýkejte elektronického obvodu a kontaktů umístěných na kartě RENAULT.

Zkontrolujte, zda je kryt řádně připevněn.

Baterie jsou k dostání u zástupce značky, jejich životnost je přibližně dva roky. Dbejte na to, aby na baterii nebyly stopy inkoustu: riziko špatného elektrického kontaktu.

268862

268913

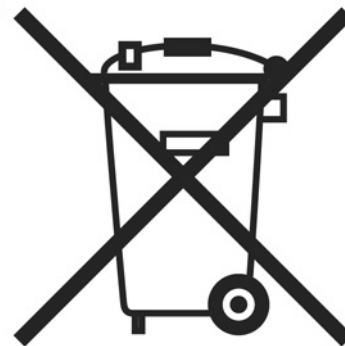

## Funkční porucha

Je-li baterie příliš slabá na to, aby zajistila fungování, můžete nastartovat (vložit kartu RENAULT do čtečky karty) a zamknout/odemknout vozidlo (viz odstavec „Zamknutí/odemknutí otevíratelných částí“ v kapitole 1).



Vybité baterie nevyhazujte do běžného odpadu, odevzdejte je organizaci pověřené sběrem a recyklací baterií.



# PŘÍPRAVNÁ INSTALACE PRO AUTORÁDIO



Není-li Vaše vozidlo vybaveno autorádiem, máte k dispozici přípravnou instalaci tvořnou prostory pro:

- autorádio **1**,
- výškové reproduktory **2**,
- reproduktory hloubek **3**.

Pro instalaci vybavení se obraťte na značkový servis.

## Úložný prostor pro autorádio 1

Odepněte uzávěr. Připojení: anténa, + a – napájení a vodiče pro reproduktory se nacházejí za ní.

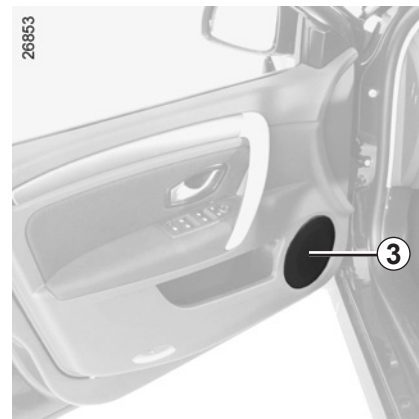
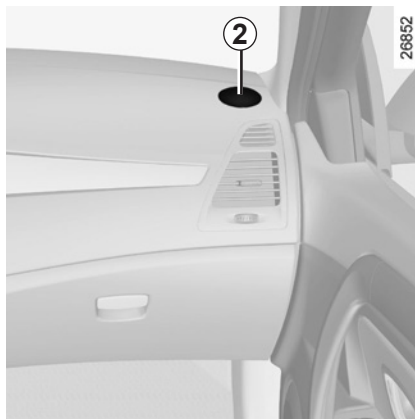

- V každém případě je nutné přesně dodržet instrukce uvedené v návodu k zařízení.
- Charakteristiky držáků a kabeláže (k dostání v prodejní síti) se liší podle úrovně vybavení vozidla a typu autorádia.  
Pro zjištění referencí se obraťte na zástupce značky.
- Jakýkoli zásah na elektrickém obvodu vozidla může provádět pouze značkový servis, neboť nesprávné zapojení by mohlo způsobit poškození elektrické instalace a/nebo ústrojí, která jsou k ní připojena.

## PŘÍSLUŠENSTVÍ



Před instalací elektrického nebo elektronického přístroje (zejména u vysílačů/přijímačů: frekvenční pásmo, úroveň výkonu, poloha antény atd.) se ujistěte, že je kompatibilní s Vaším vozidlem.

Obrat'te se na značkový servis.



### **Použití vysílačích/ přijímacích přístrojů (telefony, přístroje CB)**

Telefony a přístroje CB vybavené integrovanou anténou mohou rušit elektronické systémy instalované na vozidle ve výrobě, doporučuje se proto používat tyto přístroje pouze s venkovní anténou.

**Rovněž je nezbytné dodržet platné předpisy týkající se použití těchto přístrojů.**



### **Dodatečná montáž příslušenství**

Pokud si chcete do vozidla nechat instalovat příslušenství, obraťte se na značkový servis. Aby byla zajištěna správná funkce Vašeho vozidla a předešlo se jakémukoli riziku pro bezpečnost, doporučujeme použít specifikovaná příslušenství, která jsou vhodná pro Vaše vozidlo a která jako jediná mají záruku od výrobce.



Pokud používáte zabezpečovací tyč, umístějte ji jenom na brzdový pedál.



### **Elektrická a elektronická příslušenství**

– Připojte pouze příslušenství o maximálním příkonu 120 W.

#### **Hrozí nebezpečí požáru.**

- Jakýkoli zásah na elektrickém obvodu vozidla může provádět pouze značkový servis, neboť nesprávné zapojení by mohlo způsobit poškození elektrické instalace a/nebo ústrojí, která jsou k ní připojena.
- V případě dodatečné montáže elektrického zařízení zkontrolujte, zda je instalace správně chráněna pojistkou. Požádejte o upřesnění ampérové hodnoty a jejího umístění.

# STÍRÁTKA STĚRAČŮ

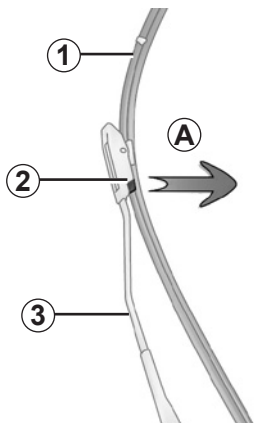

25516

## Výměna stírátek předních stěračů 1

Při zapnutém zapalování a zastaveném motoru zcela sklopte páčku stěračů: zastaví se ve volné poloze kapoty.

Nadzvedněte rameno stěrače 3, zatáhněte jazýček 2 (pohyb A) a zatlačte stírátko nahoru.

## Zpětná montáž

Nasuňte stírátko na rameno až do připnutí. Přesvědčte se, že je stírátko správně zajištěno. Uvedte páčku stěračů do polohy zastavení.

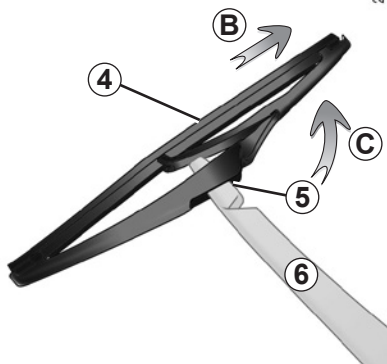

28450

## Stírátko zadního stěrače 4

- Zvedněte rameno stěrače 6.
- Otáčejte stírátkem 4, dokud neucítíte odpor (pohyb C).
- Podle vozidla zatlačte na jazýček 5 a následně uvolněte stírátko tahem za něj (pohyb B).

## Zpětná montáž

Při zpětné montáži stírátko stěrače postupujte v opačném pořadí než při demontáži. Přesvědčte se, že je stírátko správně zajištěno.

Kontrolujte stav stírátek stěračů. Jejich životnost závisí na Vás:

- Pravidelně čistěte stírátko, čelní sklo a zadní okno mýdlovou vodou.
- Nepoužívejte je, když jsou čelní sklo nebo zadní okno suché.
- Odlepte je z čelního skla nebo zadního okna, když nebyla dlouho v chodu.



– Při mrazivém počasí zkontrolujte, zda nejsou stírátko stěračů přimrzena ke sklu (nebezpečí přehřátí motoru).

- Zkontrolujte stav stírátek. Jakmile se jejich účinnost sníží, je třeba je vyměnit: přibližně jednou ročně.

Při výměně stírátko, když je odstraněno, dejte pozor, aby rameno nespadlo zpět na sklo: mohlo by dojít k prasknutí skla.

## ODTAHOVÁNÍ: odstranění poruchy

Před odtahováním odblokujte sloupek řízení: S nohou na spojce zařadte **první rychlostní stupeň** (páka v poloze **N** nebo **R** u vozidel s automatickou převodovkou), vložte kartu RENAULT do čtečky karty a potom stiskněte **na dvě sekundy** tlačítko spuštění motoru.

Sloupek řízení se odemkne, funkce příslušenství vozidla jsou napájeny a můžete použít osvětlení vozidla (světla směrová, brzdová apod.). Za tmy je nutné vozidlo osvětlit.

Po skončení odtahování dvakrát stiskněte tlačítko spuštění motoru (riziko vybití akumulátoru).

Povinně musí být dodržovány platné předpisy pro odtahování. Pokud jste tažným vozidlem, nepřekračujte taženou hmotnost Vašeho vozidla (viz odstavec „Hmotnosti“ v kapitole 6).



Během odtahování nevytahujte kartu RENAULT ze čtečky.

## Odtahování vozidla s automatickou převodovkou.

Když je motor vypnutý, mazání převodovky již není zajištěno, je tedy třeba přednostně přepravovat vozidlo na plošině nebo ho odtahovat se zvednutými předními koly.

**Výjimečně** můžete vozidlo táhnout se všemi čtyřmi koly na zemi, pouze však při jízdě vpřed a s pákou v poloze **N**. Maximální ujetá vzdálenost v tomto případě nesmí překročit 50 km.



28775



V případě, že je páka zablokována v poloze **P** při sešlápnutí brzdového pedálu, lze ji ručně uvolnit. Chcete-li to provést, vložte do otvoru **1** pevný tenký předmět (tyč) a zároveň zatlačte na tyč a na rukojeť řadicí páky.

## ODTAHOVÁNÍ: odstranění poruchy (pokračování)

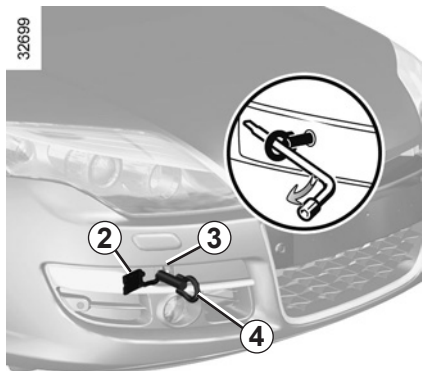

Používejte pouze tažné body vpředu **3** a vzadu **5** (nikdy trubku hnací hřídele nebo jakoukoli jinou část vozidla). Tyto tažné body jsou určeny výhradně k tažení vozidla, v žádném případě nesmějí být použity ani přímo, nebo nepřímo k jeho zvedání.



Při zastaveném motoru již posilovač řízení a brzd nejsou funkční.

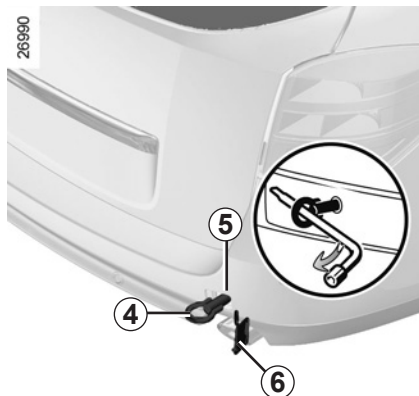

### Přístup k odtahovacím úchytům

Uvolněte kryt **2** nebo **6** tak, že pod něj vsunete nějaký plochý nástroj (nebo klíč, který je součástí karty RENAULT).

**Zašroubujte tažné oko 4 na maximum:** nejdříve rukou až na doraz a potom jej dotáhněte pomocí klíče na kola.

Používejte výhradně tažné oko **4** a klíč na kola, které jsou umístěny pod kobercem zavazadlového prostoru v sadě nářadí (přejděte na odstavec „Sada nářadí“ v kapitole 5).



– Použijte pevnou tažnou tyč. V případě použití lana nebo kabelu (pokud to předpisy dovolují) musí být tažené vozidlo schopné brzdít.

- Vozidlo nelze odtahovat ve stavu nezpůsobilém k jízdě.
- Vyhněte se prudkému zrychlování a brzdění, které by mohly vozidlo poškodit.
- V žádném případě se nedoporučuje překročit rychlost **25 km/h**.



Nenechávejte nářadí jen tak ležet ve vozidle: riziko vymrštnutí v případě brzdění.

Po použití dbejte na to, abyste nářadí správně upnuli do bloku nářadí a ten potom správně, dle typu vozidla, umístíte na jeho místo.

Mohlo by tak dojít ke zraněním.

## FUNKČNÍ PORUCHY (1/5)

Následující rady Vám umožní rychle a provizorně odstranit poruchu. V zájmu své bezpečnosti však co nejdříve kontaktujte značkový servis.

Použití karty RENAULT	MOŽNÉ PŘÍČINY	JAK POSTUPOVAT
Zamykání a odmykání dveří pomocí karty RENAULT.	Slabá baterie karty.	Vyměňte baterii. Své vozidlo můžete kdykoli zamknout/odemknout a nastartovat (viz odstavec „Zamknutí/odemknutí otevíratelných částí“ v kapitole 1 a „Spuštění/zastavení motoru“ v kapitole 2).
	Působí vliv přístrojů fungujících na stejné frekvenci jako karta (mobilní telefon atd.).	Ukončete používání přístrojů nebo použijte zabudovaný klíč (viz odstavec „Zamknutí/odemknutí otevíratelných částí“ v kapitole 1).
	Vozidlo se nachází v oblasti silného elektromagnetického záření. Akumulátor vozidla vybitý.	Použijte klíč zabudovaný v kartě (viz odstavec „Zamknutí/odemknutí otevíratelných částí“ v kapitole 1).

## FUNKČNÍ PORUCHY (2/5)

Po zapnutí zapalování	MOŽNÉ PŘÍČINY	JAK POSTUPOVAT
Kontrolky ovládacího panelu slábnou nebo se nerozsvítí, spouštěč se netočí.	Špatně utažené, odpojené nebo zoxi- dované svorky akumulátoru.	Znovu je utáhněte, připojte nebo vyčistěte, pokud jsou zoxidované.
	Akumulátor je vybitý nebo mimo provoz.	K vybitému akumulátoru připojte jiný akumulátor. Přejděte na odstavec „Akumulátor: odstranění poruchy“ v kapitole 5 nebo vyměňte akumulátor, pokud je třeba. Netlačte vozidlo, pokud je sloupek řízení zam- knut.
Motor nelze spustit.	Nejsou splněny podmínky pro spuštění motoru.	Přejděte na odstavec „Spuštění a vypnutí motoru“ v kapitole 2.
	V určitých případech karta RENAULT pro automatický režim nefunguje.	Pro nastartování vložte kartu do čtečky. Přejděte na odstavec „Spuštění a vypnutí motoru“ v kapitole 2.
Motor nelze zastavit.	Karta není detekována.	Vložte kartu do čtečky karty.
	Elektronická porucha.	Pětkrát rychle po sobě stiskněte tlačítko pro spuštění motoru.

## FUNKČNÍ PORUCHY (3/5)

Na silnici	MOŽNÉ PŘÍČINY	JAK POSTUPOVAT
Sloupek řízení zůstává zamknut.	Volant je zablokován.	Otáčejte volantem a zároveň stiskněte tlačítko spouštění motoru (viz odstavec „Spuštění motoru“ v kapitole 2).
Var v nádržce na chladicí kapalinu.	Mechanická porucha: poškozené těsnění hlavy válců.	Vypněte motor. Kontaktujte značkový servis.
Kouř pod kapotou motoru.	Zkrat nebo únik na chladicím okruhu.	Zastavte, vypněte motor, odejděte od vozidla a zavolejte značkový servis.
Kontrolka tlaku oleje svítí:		
v zatáčce nebo při brzdění,	Hladina je příliš nízká.	Doplňte motorový olej (viz odstavec „Hladina oleje – Doplnění/naplnění“ v kapitole 4).
zpožděně zhasíná nebo zůstává rozsvícena při akceleraci.	Nedostatečný tlak oleje.	Zastavte, zavolejte značkový servis.
Bílý kouř z výfuku.	To nemusí znamenat poruchu, kouř vzniká čištěním částicového filtru.	Přejděte na odstavec „Zvláštnost verzí se vznětovým motorem“ v kapitole 2.



## FUNKČNÍ PORUCHY (4/5)

Na silnici	MOŽNÉ PŘÍČINY	JAK POSTUPOVAT
Řízení je tuhé.	Přehřátí posilovače.	Obraťte se na značkový servis.
Motor se přehřívá. Ručička ukazatele teploty chladicí kapaliny se nachází ve výstražné zóně a rozsvítí se kontrolka <b>STOP</b> .	Porucha ventilátoru chlazení.  Únik chladicí kapaliny.	Zastavte vozidlo, vypněte motor a obraťte se na značkový servis.  Zkontrolujte nádržku chladicí kapaliny - musí obsahovat kapalinu. Pokud ji neobsahuje, co nejdříve se obraťte na značkový servis.
Vibrace.	Špatně nahuštěné, špatně vyvážené nebo poškozené pneumatiky.	Zkontrolujte tlak pneumatik; není-li to příčina problému, nechte jejich stav zkontrolovat ve značkovém servisu.



**Chladič:** V případě nedostatku hladiny chladicí kapaliny nezapomeňte, že se studená chladicí kapalina nikdy nesmí dolévat, jestliže je motor horký. Po každém zásahu na vozidle, u kterého bylo nutné provést i jen částečné vypuštění chladicího systému, musí být motor naplněn novou, správně dávkovanou směsí. Připomínáme Vám, že je nezbytné použít kapalinu schválenou našim technickým oddělením.

## FUNKČNÍ PORUCHY (5/5)

<b>Elektrické přístroje</b>	<b>MOŽNÉ PŘÍČINY</b>	<b>JAK POSTUPOVAT</b>
Stěrače nefungují.	Přilepená stírátka stěračů.  Vadný elektrický obvod.	Před použitím stěračů stírátka odlepte.  Obraťte se na značkový servis.
Stěrače se již nezastaví.	Vadná elektrická ovládání.	Obraťte se na značkový servis.
Zvýšená frekvence směrových světel.	Spálená žárovka.	Vpředu - obraťte se na značkový servis. Vzadu - vyměňte žárovku.
Směrová světla nefungují.	Vadný elektrický obvod.	Obraťte se na značkový servis.
Světlometry se nadále nerozsvítí nebo nezhasnou.	Vadný elektrický obvod nebo ovládání.	Obraťte se na značkový servis.
Stopy kondenzace ve světlech.	Přítomnost stop kondenzace může být přirozený jev spojený se změnami teploty.  V tomto případě tyto stopy rychle zmizí při použití světel.	

# Kapitola 6: Technické charakteristiky

Identifikační štítky vozidla .....	6.2
Identifikační štítky motoru .....	6.3
Rozměry .....	6.4
Charakteristika motorů .....	6.6
Hmotnosti .....	6.7
Tažná zatížení .....	6.7
Náhradní díly a opravy .....	6.8
Doklady o provedení údržby .....	6.9
Antikorozní kontrola .....	6.15

# IDENTIFIKAČNÍ ŠTÍTKY VOZIDLA

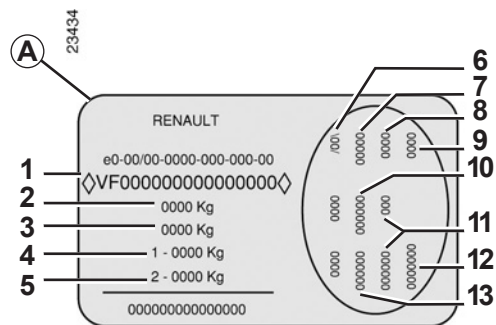
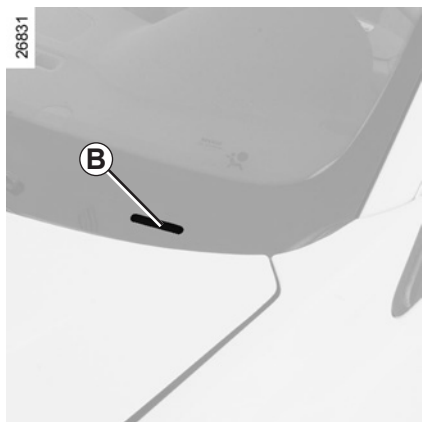

Údaje uvedené na výrobním štítku je nutno udávat při každém písemném styku a při objednávkách náhradních dílů.

## Výrobní štítek A

- 1 Typ vozidla a výrobní číslo  
**U některých vozidel tuto je tato informace připomenuta na označení B.**
- 2 MMAC (maximální přípustná hmotnost při naložení)
- 3 MTR (celková hmotnost jízdní soupravy: naložené vozidlo s přívěsem)
- 4 MMTA (celková maximální přípustná hmotnost) na přední nápravu
- 5 MMTA na zadní nápravu

- 6 Technické charakteristiky vozidla
- 7 Označení laku
- 8 Úroveň vybavení
- 9 Typ vozidla
- 10 Kód čalounění
- 11 Doplněk ke specifikaci vybavení
- 12 Výrobní číslo
- 13 Kód vnitřního obložení

# IDENTIFIKAČNÍ ŠTÍTKY MOTORU

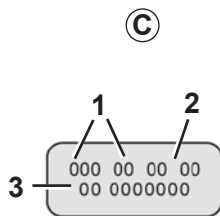

27193

Údaje uvedené na štítku motoru nebo etiketě C je nutno udávat při každém písemném styku a při objednávkách náhradních dílů.

(různé umístění - podle typu motoru)

- 1 Typ motoru
- 2 Index motoru
- 3 Výrobní číslo motoru

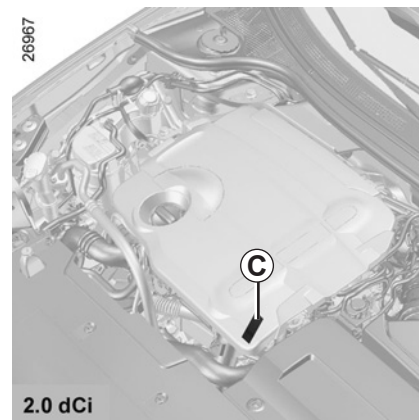
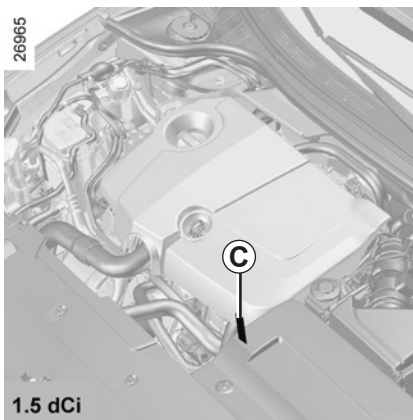
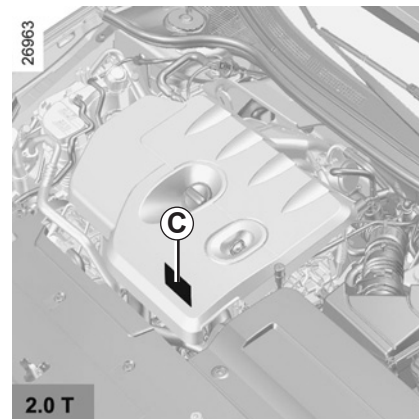
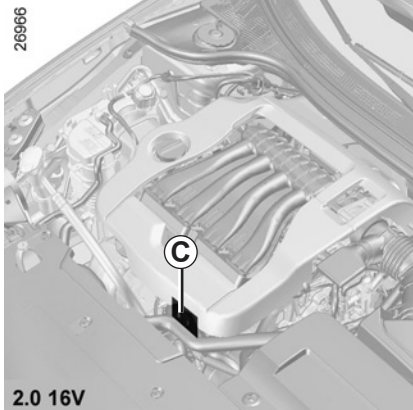

# ROZMĚRY (v metrech)

32700

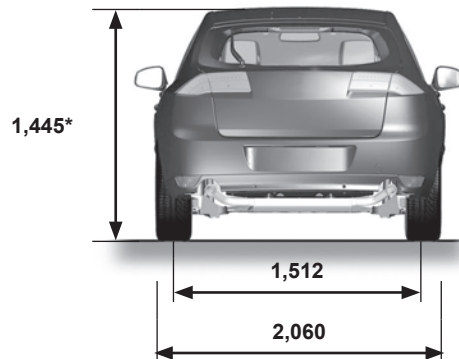
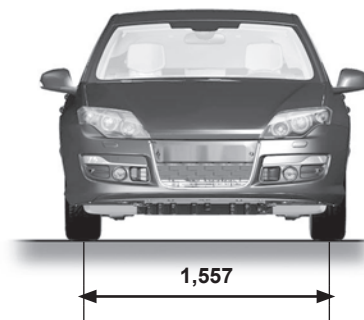
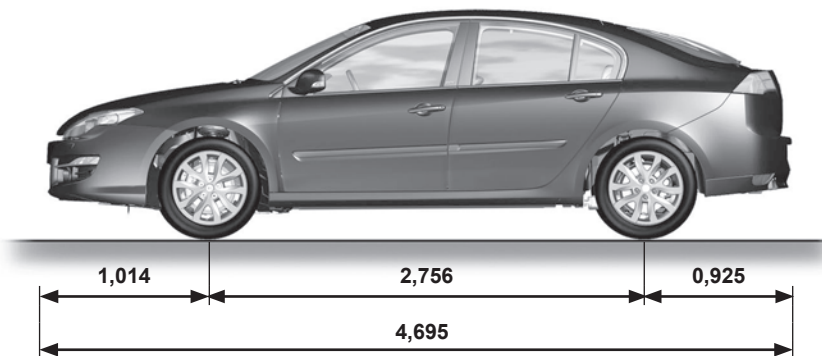

\* Naprázdno

# ROZMĚRY (v metrech) (pokračování)

32701

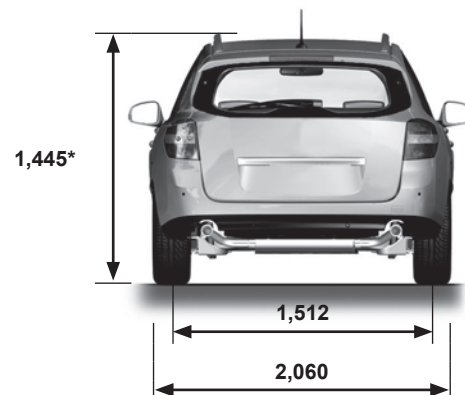
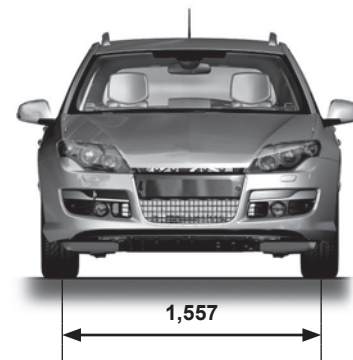
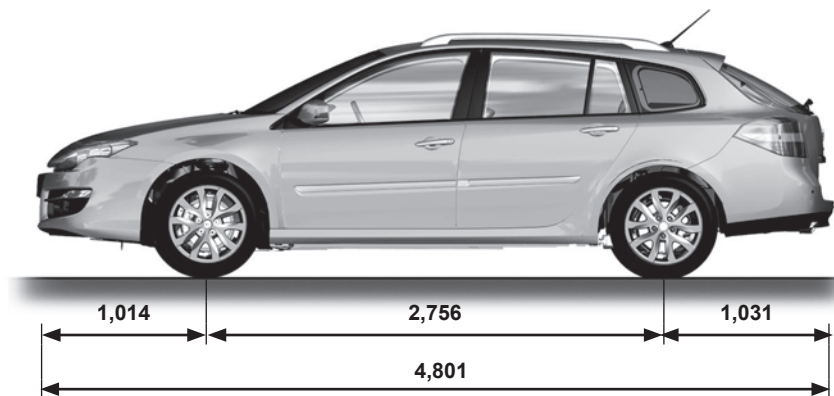

\* Naprázdno

## CHARAKTERISTIKY MOTORŮ

Verze	2.0 16V	2.0T	1.5 dCi	2.0 dCi
Typ motoru (viz štítek motoru)	M4R	F4R Turbo	K9K	M9R
Zdvihový objem (cm <sup>3</sup> )	1995	1998	1461	1995
Typ paliva Oktanové číslo	<p>Bezolovnatý benzin <b>povinně</b>, se stejným oktanovým číslem, jako je uvedeno na štítku umístěném v krytu palivové nádrže. V nouzovém případě lze použít výhradně bezolovnatý benzin.</p> <ul style="list-style-type: none"> <li>– s oktanovým číslem 91 pro štítek s označením 95, 98,</li> <li>– s oktanovým číslem 87 pro štítek uvádějící 91, 95, 98.</li> </ul>		<p>Nafta</p> <p>Štítek umístěný v palivové nádrži obsahuje informace ohledně povoleného benzinu.</p>	
Zapalovací svíčky	<p>Používejte výhradně zapalovací svíčky předepsané pro motor vašeho vozu. Jejich typ musí být vyznačen na etiketě, která je nalepena v motorovém prostoru. Není-li tomu tak, obraťte se na zástupce značky. Nevhodné svíčky mohou motor poškodit.</p>			



## HMOTNOSTI (v kg)

Uvedené hmotnosti jsou platné pro základní verzi vozidla bez volitelných doplňků: mění se podle vybavení Vašeho vozidla. obraťte se na zástupce značky.

<b>Maximální přípustná hmotnost při naložení (MMAC) Celková hmotnost jízdní soupravy (MTR)</b>	Hmotnosti uvedené na výrobním štítku (přejděte na odstavec „Identifikační štítky“ v kapitole 6)
<b>Hmotnost brzděného přívěsu</b>	získáte výpočtem: <b>MTR - MMAC</b>
<b>Hmotnost nebrzděného přívěsu</b>	650
<b>Maximální povolené zatížení tažného zařízení</b>	70
<b>Přijatelné zatížení na střeše s nosným zařízením</b>	80 kg (včetně nosného zařízení)

### Tažné zatížení (tažení přívěsu, lodi atd.)

- Při jízdě s přívěsem je nezbytné dodržet podmínky pro použití tažného zařízení stanovené místní legislativou, zejména pak vyhláškou pro silniční provoz. S veškerými úpravami tažného zařízení se obraťte na autorizovaný servis.
- Pokud táhnete vozidlo, **celková hmotnost jízdní soupravy (vozidlo + přívěs) nesmí být překročena**. I přesto je v toleranci:
  - překročení MMTA vzadu v limitu 15 %,
  - překročení MMAC v limitu 10 % nebo 100 kg (při dosažení prvního z těchto dvou limitů).

V obou případech nesmí maximální rychlost jízdní soupravy překročit 100 km/h a tlak v pneumatikách musí být zvýšen o 0,2 bar (3 PSI).

- Výkon motoru a schopnost jízdy na svahu se snižují s rostoucí nadmořskou výškou. Doporučujeme proto snížit maximální zatížení o 10 % v 1000 metrech a poté o dalších 10 % na každých 1000 m.

## NÁHRADNÍ DÍLY A OPRAVY

Původní náhradní díly jsou zkonstruovány na základě velice přísných zadávacích podmínek a jsou předmětem specifických testů. Proto jejich kvalita odpovídá dílům, které jsou montovány do nových vozů.

Systematické používání originálních náhradních dílů Vám zaručuje uchování výkonových vlastností Vašeho vozu. Kromě toho opravy prováděné ve značkových servisech za použití originálních náhradních dílů mají záruku podle podmínek uvedených na zadní straně zakázkového listu.

# DOKLADY O PROVEDENÍ ÚDRŽBY

VIN: .....

Datum:                      Km:		Č. faktury:	Komentáře/různé
<b>Typ úkonu:</b> Revizní prohlídka <input type="checkbox"/> ..... <input type="checkbox"/>		<b>Razítko</b>	
<b>Antikorozní prohlídka:</b> OK <input type="checkbox"/> KO* <input type="checkbox"/> *Viz příslušná strana			
Datum:                      Km:		Č. faktury:	Komentáře/různé
<b>Typ úkonu:</b> Revizní prohlídka <input type="checkbox"/> ..... <input type="checkbox"/>		<b>Razítko</b>	
<b>Antikorozní prohlídka:</b> OK <input type="checkbox"/> KO* <input type="checkbox"/> *Viz příslušná strana			
Datum:                      Km:		Č. faktury:	Komentáře/různé
<b>Typ úkonu:</b> Revizní prohlídka <input type="checkbox"/> ..... <input type="checkbox"/>		<b>Razítko</b>	
<b>Antikorozní prohlídka:</b> OK <input type="checkbox"/> KO* <input type="checkbox"/> *Viz příslušná strana			

# DOKLADY O PROVEDENÍ ÚDRŽBY (pokračování)

VIN: .....

Datum:                      Km:		Č. faktury:	Komentáře/různé
<b>Typ úkonu:</b> Revizní prohlídka <input type="checkbox"/> ..... <input type="checkbox"/>		<b>Razítko</b>	
<b>Antikorozní prohlídka:</b> OK <input type="checkbox"/> KO* <input type="checkbox"/> *Viz příslušná strana			
Datum:                      Km:		Č. faktury:	Komentáře/různé
<b>Typ úkonu:</b> Revizní prohlídka <input type="checkbox"/> ..... <input type="checkbox"/>		<b>Razítko</b>	
<b>Antikorozní prohlídka:</b> OK <input type="checkbox"/> KO* <input type="checkbox"/> *Viz příslušná strana			
Datum:                      Km:		Č. faktury:	Komentáře/různé
<b>Typ úkonu:</b> Revizní prohlídka <input type="checkbox"/> ..... <input type="checkbox"/>		<b>Razítko</b>	
<b>Antikorozní prohlídka:</b> OK <input type="checkbox"/> KO* <input type="checkbox"/> *Viz příslušná strana			

# DOKLADY O PROVEDENÍ ÚDRŽBY (pokračování)

VIN: .....

Datum:                      Km:		Č. faktury:	Komentáře/různé
<b>Typ úkonu:</b> Revizní prohlídka <input type="checkbox"/> ..... <input type="checkbox"/>		<b>Razítko</b>	
<b>Antikorozní prohlídka:</b> OK <input type="checkbox"/> KO* <input type="checkbox"/> *Viz příslušná strana			
Datum:                      Km:		Č. faktury:	Komentáře/různé
<b>Typ úkonu:</b> Revizní prohlídka <input type="checkbox"/> ..... <input type="checkbox"/>		<b>Razítko</b>	
<b>Antikorozní prohlídka:</b> OK <input type="checkbox"/> KO* <input type="checkbox"/> *Viz příslušná strana			
Datum:                      Km:		Č. faktury:	Komentáře/různé
<b>Typ úkonu:</b> Revizní prohlídka <input type="checkbox"/> ..... <input type="checkbox"/>		<b>Razítko</b>	
<b>Antikorozní prohlídka:</b> OK <input type="checkbox"/> KO* <input type="checkbox"/> *Viz příslušná strana			

# DOKLADY O PROVEDENÍ ÚDRŽBY (pokračování)

VIN: .....

Datum:                      Km:                      Č. faktury:		Komentáře/různé
<b>Typ úkonu:</b> Revizní prohlídka <input type="checkbox"/> ..... <input type="checkbox"/>		<b>Razítko</b>
<b>Antikorozní prohlídka:</b> OK <input type="checkbox"/> KO* <input type="checkbox"/> *Viz příslušná strana		
Datum:                      Km:                      Č. faktury:		Komentáře/různé
<b>Typ úkonu:</b> Revizní prohlídka <input type="checkbox"/> ..... <input type="checkbox"/>		<b>Razítko</b>
<b>Antikorozní prohlídka:</b> OK <input type="checkbox"/> KO* <input type="checkbox"/> *Viz příslušná strana		
Datum:                      Km:                      Č. faktury:		Komentáře/různé
<b>Typ úkonu:</b> Revizní prohlídka <input type="checkbox"/> ..... <input type="checkbox"/>		<b>Razítko</b>
<b>Antikorozní prohlídka:</b> OK <input type="checkbox"/> KO* <input type="checkbox"/> *Viz příslušná strana		

# DOKLADY O PROVEDENÍ ÚDRŽBY (pokračování)

VIN: .....

Datum:                      Km:                      Č. faktury:		Komentáře/různé
<b>Typ úkonu:</b> Revizní prohlídka <input type="checkbox"/> ..... <input type="checkbox"/>	<b>Razítko</b>	
<b>Antikorozní prohlídka:</b> OK <input type="checkbox"/> KO* <input type="checkbox"/> *Viz příslušná strana		
Datum:                      Km:                      Č. faktury:		Komentáře/různé
<b>Typ úkonu:</b> Revizní prohlídka <input type="checkbox"/> ..... <input type="checkbox"/>	<b>Razítko</b>	
<b>Antikorozní prohlídka:</b> OK <input type="checkbox"/> KO* <input type="checkbox"/> *Viz příslušná strana		
Datum:                      Km:                      Č. faktury:		Komentáře/různé
<b>Typ úkonu:</b> Revizní prohlídka <input type="checkbox"/> ..... <input type="checkbox"/>	<b>Razítko</b>	
<b>Antikorozní prohlídka:</b> OK <input type="checkbox"/> KO* <input type="checkbox"/> *Viz příslušná strana		

# DOKLADY O PROVEDENÍ ÚDRŽBY (pokračování)

VIN: .....

Datum:                      Km:                      Č. faktury:		Komentáře/různé
<b>Typ úkonu:</b> Revizní prohlídka <input type="checkbox"/> ..... <input type="checkbox"/>		<b>Razítko</b>
<b>Antikorozní prohlídka:</b> OK <input type="checkbox"/> KO* <input type="checkbox"/> *Viz příslušná strana		
Datum:                      Km:                      Č. faktury:		Komentáře/různé
<b>Typ úkonu:</b> Revizní prohlídka <input type="checkbox"/> ..... <input type="checkbox"/>		<b>Razítko</b>
<b>Antikorozní prohlídka:</b> OK <input type="checkbox"/> KO* <input type="checkbox"/> *Viz příslušná strana		
Datum:                      Km:                      Č. faktury:		Komentáře/různé
<b>Typ úkonu:</b> Revizní prohlídka <input type="checkbox"/> ..... <input type="checkbox"/>		<b>Razítko</b>
<b>Antikorozní prohlídka:</b> OK <input type="checkbox"/> KO* <input type="checkbox"/> *Viz příslušná strana		



# ANTI-KOROZÍ KONTROLA

V případě, je-li pokračování záruky podmíněno opravou, je tato informace uvedena níže.

VIN: .....

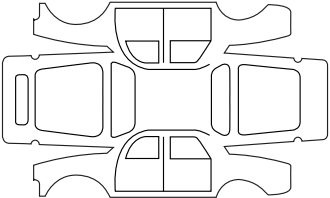
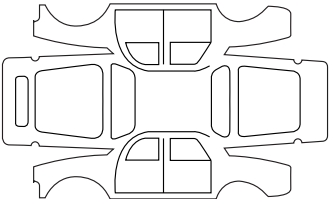
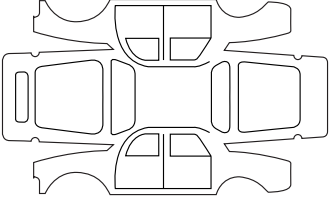
Opravy, které je potřeba provést v rámci antikorozní prohlídky:		<b>Razítka</b>
Datum opravy:		
Opravy, které je potřeba provést:		<b>Razítka</b>
Datum opravy:		
Opravy, které je potřeba provést:		<b>Razítka</b>
Datum opravy:		

## ANTIKOROZNÍ KONTROLA (pokračování)

V případě, je-li pokračování záruky podmíněno opravou, je tato informace uvedena níže.

VIN: .....

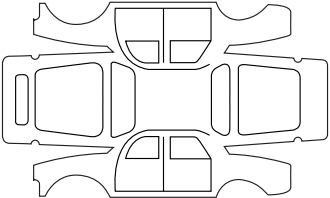
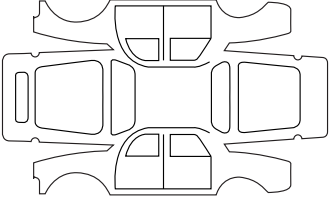
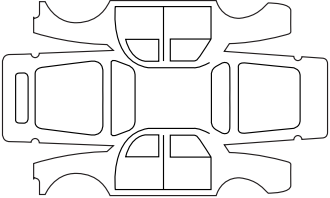
Opravy, které je potřeba provést v rámci antikorozní prohlídky:		<b>Razítka</b>
Datum opravy:		
Opravy, které je potřeba provést:		<b>Razítka</b>
Datum opravy:		
Opravy, které je potřeba provést:		<b>Razítka</b>
Datum opravy:		

## ANTIKOROZNÍ KONTROLA (pokračování)

V případě, je-li pokračování záruky podmíněno opravou, je tato informace uvedena níže.

VIN: .....

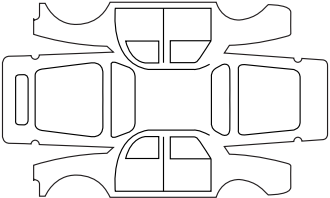
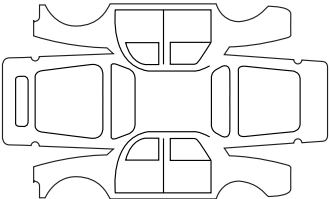
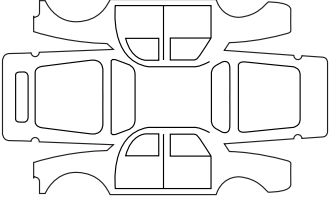
Opravy, které je potřeba provést v rámci antikorozní prohlídky:		<b>Razítko</b>
Datum opravy:		
Opravy, které je potřeba provést:		<b>Razítko</b>
Datum opravy:		
Opravy, které je potřeba provést:		<b>Razítko</b>
Datum opravy:		

## ANTIKOROZNÍ KONTROLA (pokračování)

V případě, je-li pokračování záruky podmíněno opravou, je tato informace uvedena níže.

VIN: .....

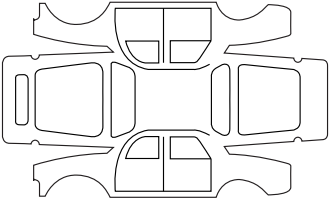
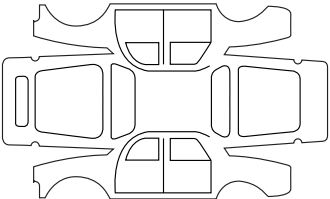
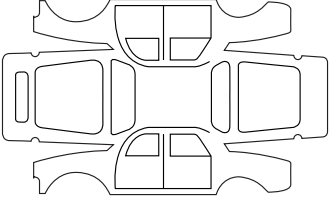
Opravy, které je potřeba provést v rámci antikorozní prohlídky:		<b>Razítko</b>
Datum opravy:		
Opravy, které je potřeba provést:		<b>Razítko</b>
Datum opravy:		
Opravy, které je potřeba provést:		<b>Razítko</b>
Datum opravy:		

## ANTIKOROZNÍ KONTROLA (pokračování)

V případě, je-li pokračování záruky podmíněno opravou, je tato informace uvedena níže.

VIN: .....

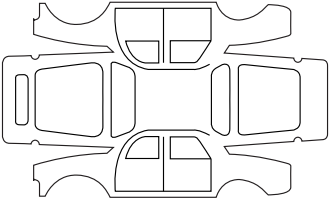
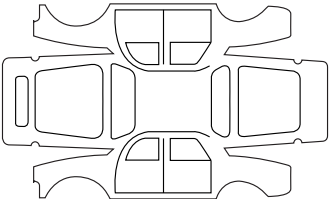
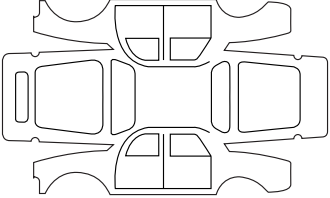
Opravy, které je potřeba provést v rámci antikorozní prohlídky:		<b>Razítko</b>
Datum opravy:		
Opravy, které je potřeba provést:		<b>Razítko</b>
Datum opravy:		
Opravy, které je potřeba provést:		<b>Razítko</b>
Datum opravy:		

## ANTIKOROZNÍ KONTROLA (pokračování)

V případě, je-li pokračování záruky podmíněno opravou, je tato informace uvedena níže.

VIN: .....

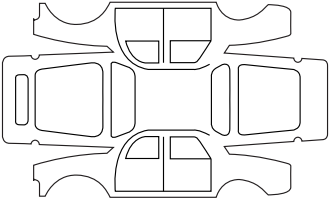
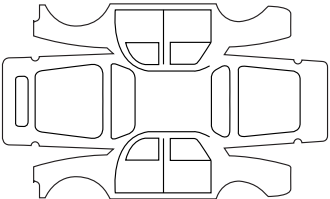
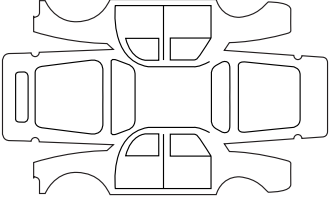
Opravy, které je potřeba provést v rámci antikorozní prohlídky:		<b>Razítka</b>
Datum opravy:		
Opravy, které je potřeba provést:		<b>Razítka</b>
Datum opravy:		
Opravy, které je potřeba provést:		<b>Razítka</b>
Datum opravy:		

# ABECEDNÍ REJSTŘÍK (1/5)

## A

ABS .....	2.19 → 2.23
airbag.....	1.22 → 1.28
aktivace airbagů předního spolujezdce.....	1.39
deaktivace airbagu předního spolujezdce.....	1.37
akumulátor.....	4.12
oprava .....	5.24 – 5.25
ASR (protipokluzový systém) .....	2.19 → 2.23
automatická převodovka (použití).....	2.34 → 2.36
automatické zamykání dveří při jízdě .....	1.14
autorádio.....	3.34
přípravná instalace.....	5.27

## B

baterie karty RENAULT .....	5.26
bezpečnost dětí .....	1.2, 1.6, 1.29 – 1.30, 1.32 → 1.36, 3.11
bezpečnostní pásy.....	1.19 → 1.25
blikače .....	1.64, 5.12
bodová svítidla.....	3.15 – 3.16
brzdny asistent .....	2.19 → 2.23
brzdová kapalina .....	4.9
brzdový asistent pro nouzové situace .....	2.19 → 2.23

## C

couvací radar.....	2.31 → 2.33
--------------------	-------------

## D

deaktivace airbagu předního spolujezdce .....	1.37
dělicí síťka .....	3.31 → 3.33
děti .....	1.29 – 1.30
děti (bezpečnost).....	1.2, 1.6, 3.11
dětská sedačka.....	1.29 – 1.30, 1.32 → 1.36
dětské zádržné systémy .....	1.29 – 1.30, 1.32 → 1.36
displej .....	1.45 → 1.49
doklady o údržbě .....	6.9 → 6.14
doplňková zádržná zařízení.....	1.28
boční ochrany.....	1.27
k zadním bezpečnostním pásům .....	1.22 → 1.26
doplňkové zádržné prostředky.....	1.22 → 1.25
doplňkový zádržný systém k bezpečnostním pásům .....	1.26 → 1.28

doporučení pro ochranu životního prostředí.....	2.12 → 2.14
dveře.....	1.10 – 1.11, 1.14
dveře / dveře zavazadlového prostoru .....	1.8, 3.24, 3.26
dvojitě zamykání dveří.....	1.8
dynamická kontrola stability: ESP .....	2.19 → 2.23

## E

elektrické seřízení výšky světlých kuželů .....	1.68
ESP: dynamická kontrola stability .....	2.19 → 2.23

## F

filtr .....	
kabiny.....	4.10
olejový .....	4.10
palivový naftový.....	4.10
vzduchový .....	4.10

## H

hladina paliva.....	1.49
hladiny .....	
brzdové kapaliny .....	4.9
chladicí kapaliny.....	4.8
motorového oleje.....	4.4
nádržky na ostříkovací kapalinu .....	4.10
hodiny .....	1.61
houkačka .....	1.64
huštění pneumatik .....	4.11

## CH

charakteristiky motorů .....	6.6
chladicí kapalina .....	1.49, 4.8

## I

identifikace vozidla .....	6.2
identifikační štítky .....	6.2

## J

jízda .....	2.2 → 2.14, 2.16 → 2.36
-------------	-------------------------

# ABECEDNÍ REJSTŘÍK (2/5)

## K

kapota motoru .....	4.2 – 4.3
karta RENAULT	
baterie .....	5.26
použití .....	1.2 → 1.9
katalyzátor .....	2.6 – 2.7
klaxón .....	1.64
klíč na kola .....	5.6
klíč na ozdobné kryty kol .....	5.6
klika .....	5.6
klimatizace .....	3.4 → 3.10
kola (bezpečnost) .....	5.9 → 5.11
kontrolky .....	1.45 → 1.48, 1.50 → 1.59
kontrolní přístroje .....	1.50 → 1.59
kosmetická zrcátka .....	3.14
kryt zavazadelníku .....	3.27

## L

lak	
označení .....	6.2
údržba .....	4.13 – 4.14
loketní opěrky	
přední .....	3.18
zadní .....	3.20

## M

menu pro vlastní nastavení možností seřízení vozidla .....	1.60
místo řidiče .....	1.40 → 1.43, 1.45 → 1.48
mlhový světlomet .....	5.14
montáž autorádia .....	5.27
motor	
technické údaje .....	6.6
motorový olej .....	4.4
multimediální zařízení .....	3.34
mytí .....	4.13 – 4.14

## N

nádrž	
brzdové kapaliny .....	4.9
chladičí kapaliny .....	4.8

ostřikovačů .....	4.10
náhradní díly .....	6.8
nastavení teploty .....	3.6 → 3.9
navigace .....	3.34
navigační systém .....	3.34

## O

objem palivové nádrže .....	1.72 → 1.74
odemknutí dveří .....	1.12 – 1.13
odkládací přihrádka .....	3.17 → 3.20
odmrazování a odmlžování předního skla .....	3.5, 3.8
odmrazování a odmlžování zadního okna .....	3.5, 3.8
odstraňování emisí	
doporučení .....	2.12
ochrana proti korozi .....	4.13 – 4.14
omezovač rychlosti .....	2.24 → 2.26
opěrky hlavy .....	1.15, 3.22
ostřikovač světlometů .....	1.70
ostřikovače .....	1.71, 4.10
osvětlení:	
přístrojová deska .....	1.65
vnější .....	1.65 → 1.67
vnitřní .....	3.15 – 3.16, 5.20 – 5.21
otevíratelné zadní okno .....	3.25
otevření dveří .....	1.10 → 1.13
ovládání .....	1.40 → 1.43
ovládání integrované v hands-free sadě telefonu .....	3.34
ovládání oken .....	3.11 → 3.13
ozdobné kryty .....	5.6

## P

palivo	
doporučení k hospodárnému provozu .....	2.12
naplnění .....	1.72 → 1.74
objem .....	1.72
specifikace .....	1.72 → 1.74
palubní deska .....	1.40 → 1.43
palubní počítač .....	1.45 → 1.48, 1.50 → 1.59
píchnutí pneumatiky .....	5.2, 5.6 → 5.8
plnění paliva .....	1.74



## ABECEDNÍ REJSTŘÍK (3/5)

plnicí palivový balónek.....	1.74
pneumatiky.....	2.16 → 2.18, 4.11, 5.9 → 5.11
pojistky.....	5.22 – 5.23
pomocná parkovací brzda.....	2.9 → 2.11
pomocný parkovací systém.....	2.31 → 2.33
popelníky.....	3.21
posilovač řízení.....	1.44
poloze při řízení	
nastavení.....	1.19
protiblokovací systém: ABS.....	2.19 → 2.23
protikorozi kontrola.....	6.15 → 6.20
protipokluzový systém: ASR.....	2.19 → 2.23
protisluneční clony.....	3.14
provoz s obytným přívěsem.....	3.30, 6.7
provozní závady.....	5.32 → 5.36
přední sedadla	
s elektrickým ovládním.....	1.17
s mechanickým ovládním.....	1.16
seřízení.....	1.15 – 1.16
přední sedadlo	
řidiče s uložením polohy do paměti.....	1.18
přeprava dětí.....	1.29 – 1.30, 1.32 → 1.36
přeprava předmětů	
dělicí sítko.....	3.31 → 3.33
v zavazadlovém prostoru.....	3.30
přípravná instalace pro autorádio.....	5.27
příslušenství.....	5.28
přístrojová deska.....	1.45 → 1.59, 1.65

## R

regulátor - omezovač rychlosti.....	2.24 → 2.30
regulátor rychlosti.....	2.24 → 2.30
reproduktory	
umístění.....	5.27
rezervní klíč.....	1.2 – 1.3
rezervní kolo.....	5.2, 5.6
rolety slunečních clon.....	3.14
rozměry.....	6.4 – 6.5
ruční brzda.....	2.8

## Ř

řadicí páka.....	2.8
řazení rychlostních stupňů.....	2.8, 2.34 → 2.36

## S

sada náradí.....	5.6
sada pro nahuštění pneumatik.....	5.3 → 5.5
seřízení místa řidiče.....	1.15, 1.19
seřízení předních sedadel.....	1.16
seřízení světlometů.....	1.68
signál nebezpečí.....	1.64 – 1.65
signalizační osvětlení.....	1.65 → 1.68
sluneční clona.....	3.14
spuštění motoru.....	2.3 → 2.5
stěrače	
stírátko.....	5.29
stěrače a ostříkovače.....	1.71
stírátko stěračů.....	5.29
střešní okno.....	3.11 → 3.13
stropní svítidlo.....	3.15 – 3.16, 5.20 – 5.21
světelná signalizace.....	1.64
světla:	
brzdová.....	5.15
couvací.....	5.15
dálková.....	1.66, 5.12
denní.....	1.65
mlhová.....	1.67, 5.14 – 5.15
nouzová.....	1.64
obrysová.....	1.65, 5.13
seřízení.....	1.68
směrová.....	1.64, 5.12 – 5.13, 5.15
tlumená.....	1.65, 5.12 – 5.13, 5.15
světlometry	
mlhové.....	5.14
pohyblivé směrové.....	1.66
přední.....	5.12 – 5.13
přídavné.....	5.14
seřízení.....	1.68
výměna žárovek.....	5.12
systém kontroly tlaku v pneumatikách.....	2.16 → 2.18

# ABECEDNÍ REJSTŘÍK (4/5)

## Š

šetření palivem ..... 2.12 → 2.14

## T

tažná oka ..... 5.30 – 5.31

tažná zatížení ..... 6.7

tažné zařízení

  montáž ..... 3.30

technické charakteristiky ..... 6.2, 6.4 → 6.8

telefon ..... 3.34

tlačítko pro spuštění/vypnutí motoru ..... 2.3 → 2.5

tlak v pneumatikách ..... 2.16 → 2.18, 4.11, 5.10

topení ..... 3.4 → 3.9

## U

údržba

  karosérie ..... 4.13 – 4.14

  limit pro výměnu oleje ..... 6.9 → 6.14

  mechanické díly ..... 4.2 – 4.3, 6.9 → 6.14

  vnitřní obložení ..... 4.15 – 4.16

ukazatele

  na přístrojové desce ..... 1.45 → 1.59

  směrové ..... 1.64, 5.15

  vnější teploty ..... 1.61

ukostření ..... 6.7

úložné prostory ..... 3.17 → 3.20, 3.28 – 3.29

upozornění

  světelná ..... 1.64

  zvuková ..... 1.64

úprava ..... 3.17 → 3.20

## V

vazná oka ..... 3.30, 3.32

venkovní teplota ..... 1.61

ventilace ..... 3.4 → 3.9

větrák ..... 3.2 – 3.3

vlastní nastavení možností seřízení vozidla ..... 1.60

vlastní nastavení vozidla ..... 1.60

vlečení a odtah

  oprava ..... 5.30 – 5.31

  tažné zařízení ..... 3.30

vnější přídavné osvětlení ..... 1.66, 1.68

vnitřní obložení

  údržba ..... 4.15 – 4.16

volant

  seřízení ..... 1.44

volící páka automatické převodovky ..... 2.34 → 2.36

výměna kola ..... 5.7 – 5.8

výměna motorového oleje ..... 4.4

výměna žárovek ..... 5.12 → 5.19

výstražné osvětlení ..... 1.64

## Z

záběh ..... 2.2

zadní lavice ..... 3.23

zadní plocha ..... 3.26 – 3.27

zadní plošina ..... 3.26

zadní řídicí kola ..... 2.22

zadní sedadla

  funkce ..... 3.23

zamknutí dveří ..... 1.2 → 1.11, 1.14

zamykání dveří ..... 1.8, 1.12 → 1.14

zapalovač cigaret ..... 3.21

zapnutí zapalování vozidla ..... 2.4

zavazadlový prostor ..... 3.24, 3.28 – 3.29

zavření dveří ..... 1.10 → 1.13

zásuvka pro příslušenství ..... 3.21

závady

  funkční poruchy ..... 5.32 → 5.36

zpětná zrcátka ..... 1.62 – 1.63

zpětný chod

  přechod ..... 2.8, 2.34 → 2.36

zvedák ..... 5.6

zvedání vozidla

  výměna kola ..... 5.7 – 5.8

zvláštnosti vozidel se vznětovým motorem ..... 2.7

zvláštnosti vozidel se zážehovým motorem ..... 2.6

zvuková signalizace ..... 1.10, 1.64, 1.66

## ABECEDNÍ REJSTŘÍK (5/5)

Ž

žárovky

výměna..... 5.12 → 5.19

životní prostředí..... 2.15

# 4 JEDNODUCHÉ ÚKONY\* PRO VAŠI BEZPEČNOST

1

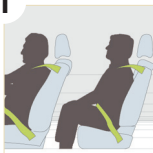

- Použijte pokaždé váš bezpečnostní pás,
  - i když jen na krátké vzdálenosti
  - i když je vaše vozidlo vybaveno airbogy.
- Ujistěte se, že všichni spolucestující jsou připoutáni bezpečnostními pásy, i když sedí na zadních sedadlech.

2



- Vždy připoutejte děti pomocí prostředků přizpůsobených jejich hmotnosti a výšce (sedák, škrupina,...).
- Pozor! Když je vozidlo vybaveno předním(i) odpojitelným(i) airbagem(y) spolujezdce, odpojte jej(je) před montáží dětské sedačky „zády ke směru jízdy“.

3



- Nastavte výšku bezpečnostního pásu v závislosti na výšce vaší postavy.
- Nastavte sklon vašeho opěradla tak, aby bezpečnostní pás co nejvíce doléhal k vašemu trupu.
- Nastavte výšku opěrky hlavy: výška opěrky hlavy = výška hlavy. Opěrka hlavy má být co nejbližší hlavy.

4



- Uložte těžké předměty nebo zavazadla na dno zavazadlového prostoru.
- Rozdělte zatížení mezi pravou a levou stranou v nakládací zóně při převozu zboží.

\* Pozor: tyto úkony netvoří kompletní seznam. Více informací naleznete v Uživatelské příručce.

( [www.e-guide.renault.com](http://www.e-guide.renault.com) )

RENAULT S.A.S. SOCIÉTÉ PAR ACTIONS SIMPLIFIÉE AU CAPITAL DE 533 941 113 € / 13-15, QUAI LE GALLO  
92100 BOULOGNE-BILLANCOURT R.C.S. NANTERRE 780 129 987 — SIRET 780 129 987 03591 / TÉL. : 0810 40 50 60

NU 936-1 – 99 91 033 13R – 07/2010 – Edition tchègue



9 9 9 1 0 3 3 1 3 R

**JG**