

AOC

LCD monitor – uživatelská příručka

I2475PXQU s LED podsvícením



www.aoc.com

©2015 AOC. All Rights Reserved.

Bezpečnost	4
Národní konvence	4
Výkon	5
Montáž	6
Čištění	7
Jiné	8
Konfigurace	9
Obsah krabice	9
Instalace podstavce	10
Nastavení zorného úhlu	10
Připojení monitoru	12
Nastavení	13
Nastavení optimálního rozlišení	13
Windows 10	13
Windows 8	15
Windows 7	17
Klávesové zkratky	19
OSD Setting (Nastavení OSD)	21
Luminance (Světeln.)	22
Image Setup (Nastav. obrazu)	23
Color Setup (Nast. Barvy)	24
Picture Boost (Zesílení obrazu)	25
OSD Setup (Nastav. OSD)	26
Extra (Extra)	27
Exit (Konec)	28
Indikátor LED	29
Ovladač	30
Ovladač monitoru	30
Windows 10	30
Windows 8	34
Windows 7	38
i-Menu	41
e-Saver	42
Screen ⁺	43
Odstraňování problémů	44
Technické údaje	46
Obecné specifikace	46
Předvolené režimy zobrazení	47
Přiřazení kolíků	48
Plug and Play	50
Směrnice	51
Prohlášení amerického telekomunikačního úřadu (FCC)	51
Prohlášení WEEE	52
Prohlášení WEEE pro Indii	52
EPA Energy Star	52
Deklarace EPEAT	53

Služba.....	54
Znění záruky pro Evropu.....	54
Prohlášení o záruce pro Střední Východ a Afriku (MEA)	56
AOC International (Europe) B.V.....	58
Prohlášení o záruce pro Severní a Jižní Ameriku (s výjimkou Brazílie).....	60
PROGRAM EASE.....	62
DOKUMENT TCO.....	63

Bezpečnost

Národn íkonvence

Následující pododdíly popisují notační konvence použité v tomto dokumentu.

Poznámky, upozornění a varování

V rámci této příručky mohou být některé bloky textu doplněny ikonou a vtištěny tučně nebo kurzívou. K těmto blokům patří poznámky, upozornění a varování, jež jsou používány následujícím způsobem:



POZNÁMKA: POZNÁMKA poukazuje na důležité informace, jež pomáhají lépe využít daný počítačový systém.





POZOR: UPOZORNĚNÍ ukazuje na potenciální škodu na hardwaru či ztrátu dat a popisuje, jak tomuto problému předejít.





VAROVÁNĚ VAROVÁNÍ poukazuje na možnou fyzickou újmu a popisuje, jak tomuto problému předejít. Některá varování mohou být zobrazena v jiných formátech a nemusí je doplňovat žádná ikona. V takových případech je určitá prezentace varování určena úředními orgány.

V ýkon

 Tento monitor může být napájen pouze napájecím zdrojem, který je uveden na výrobním štítku zařízení. Pokud si nejste jisti, jaké napájecí napětí je ve vaší domácí elektrické zásuvce, obraťte se na prodejce nebo dodavatele energie.

 Tento monitor je vybaven tříkolíkovou uzemněnou síťovou zástrčkou. Tuto zástrčku lze z bezpečnostních důvodů zasunout pouze do uzemněné zásuvky. Pokud vaše síťová zásuvka neumožňuje připojení této vidlice, obraťte se na elektrikáře, aby vám nainstaloval správnou zásuvku, nebo použijte adaptér k bezpečnému uzemnění zařízení. Neporušujte bezpečnostní účel uzemněné zásuvky.

 Při bouřkách s blesky nebo pokud nebudete monitor dlouho používat, odpojte napájecí kabel ze zásuvky ve zdi. Zabráníte tak poškození monitoru v důsledku přepětových špiček (rázů).

 Nepřetěžujte prodlužovací šňůry s několika zásuvkami a prodlužovací šňůry. Přetěžování může mít za následek vznik ohně nebo úraz elektrickým proudem.

 Používaná zásuvka by měla být instalována v blízkosti zařízení a snadno přístupná.

Montáž

! Neumísťujte monitor na nestabilní vozíky, stojany, stativy, držáky nebo stoly. Pokud dojde k pádu monitoru, může dojít ke zranění osob a závažnému poškození tohoto produktu. Používejte zařízení pouze vozík, stojan, podstavec, držák nebo stůl určené výrobcem nebo prodávané s tímto produktem. Při instalaci tohoto produktu postupujte podle pokynů výrobce a použijte montážní příslušenství doporučené výrobcem. Při převozu produktu na vozíku byste měli být opatrní

! Do výřezu na skřínce monitoru nikdy nezasunujte žádné předměty. Mohlo by dojít k poškození součástek a obvodů a ke vzniku požáru nebo úrazu elektrickým proudem. Vyvarujte se políání monitoru jakoukoli kapalinou.

! Nepokládejte produkt přední stranou na zem.

! Okolo monitoru ponechte prostor podle obrázku níže. V opačném případě může být cirkulace vzduchu nedostatečná a přehřívání může způsobit požár nebo poškození monitoru.

Níže jsou uvedeny doporučené větrací plochy okolo monitoru, když je nainstalován na stěně nebo na podstavci:

Instalace na stojánek

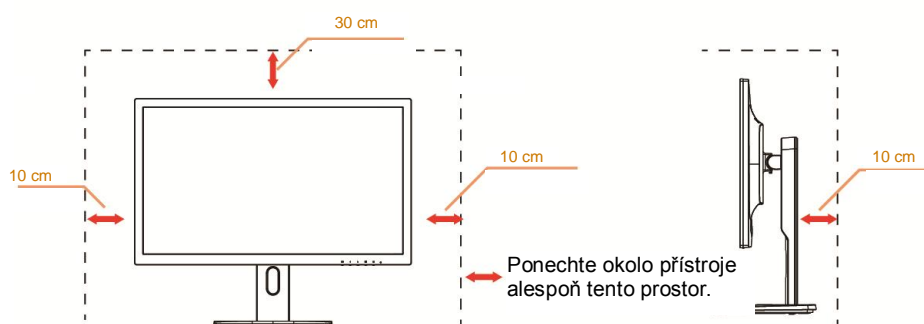

Čištění

! Pravidelně čistěte skříň hadříkem. Můžete použít slabý čisticí prostředek k otření skvrn, ale nepoužívejte solné čisticí prostředky, které mohou naleptat skříň monitoru.

! Při čištění nesmí čisticí prostředek vniknout do monitoru. Čisticí hadřík nesmí být příliš hrubý, aby nepoškrábal povrch obrazovky.

! Před čištěním monitoru odpojte napájecí kabel.





Jin é

 Pokud z monitoru vychází zvláštní zápach, zvuky nebo kouř, IHNED odpojte zástrčku napájecího kabelu a kontaktujte servisní středisko.

 Zabraňte blokování větracích otvorů stolem nebo závěsem.

 Během používání nevystavujte monitor LCD nadměrným otřesům nebo nárazům.

 Při používání nebo přemísťování do monitoru nekopejte a zabraňte případnému pádu.

 V případě monitoru s lesklým rámečkem by měl uživatel zvážit umístění monitoru tak, aby rámeček nemohl způsobovat rušivé odrazy od okolního osvětlení a lesklých povrchů.

Konfigurace

Obsah krabice

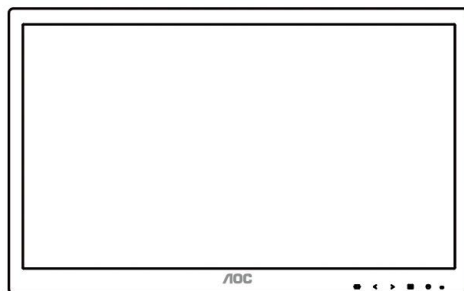

Monitor

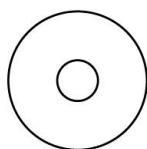

Disk CD s příručkou

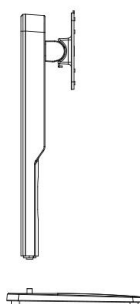

Základna



Napájecí kabel



Zvuk



DVI-D



Kabel analogového signálu



DP



HDMI



USB



Některé kabely signálu (zvuk, duální připojení DVI, analogový signál, DP, HDMI, MHL a kabely USB) nejsou v některých zemích nebo oblastech dodávány. Podrobnější informace vám poskytne místní prodejce nebo pobočka společnosti AOC.

Instalace podstavce

Nainstalujte nebo odstraňte podstavec podle následujících kroků.

Položte monitor na měkkou a rovnou plochu, aby se zabránilo poškrábání.

Nastavení

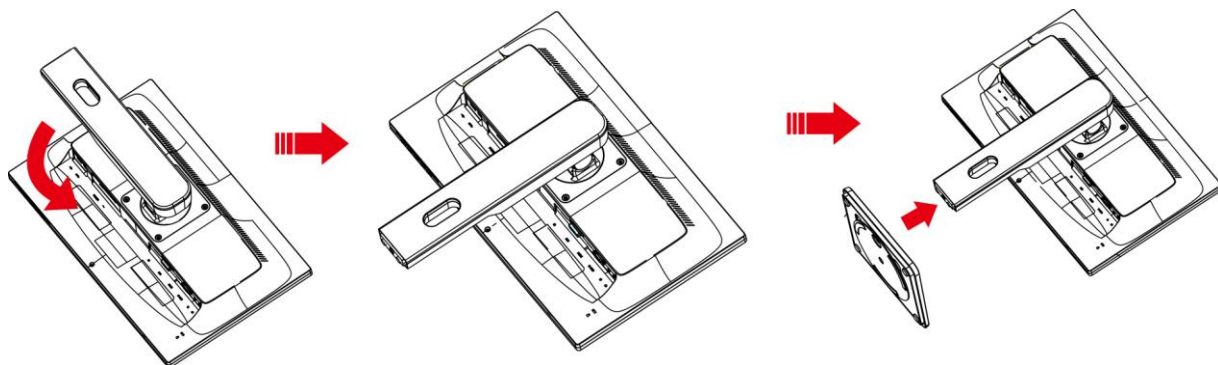

Odebrat:

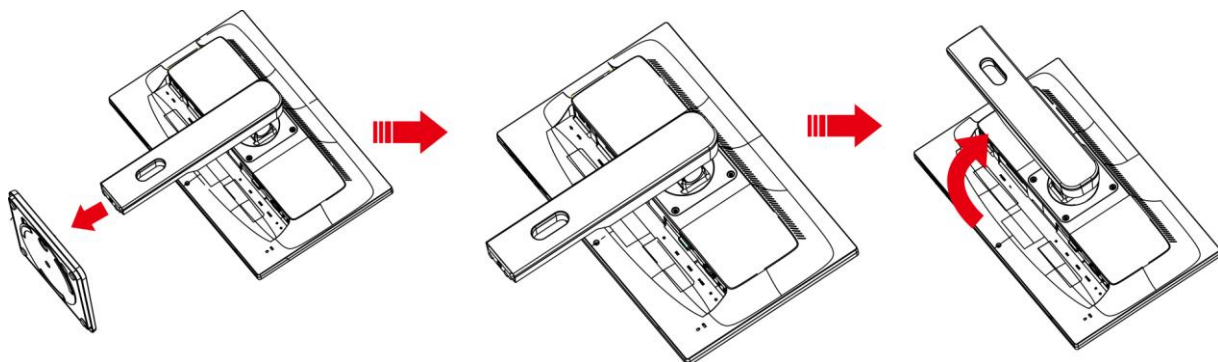

Nastavení zorného úhlu

Pro optimální sledování obrazu je doporučeno dívat se na monitor zpříma a pak nastavit úhel monitoru podle vašich vlastních preferencí

Podržte podstavec monitoru, aby se monitor při změně úhlu monitoru nepřevrátil.

Úhel pohledu monitoru je možno nastavit v rozmezí od -5° do 20° .

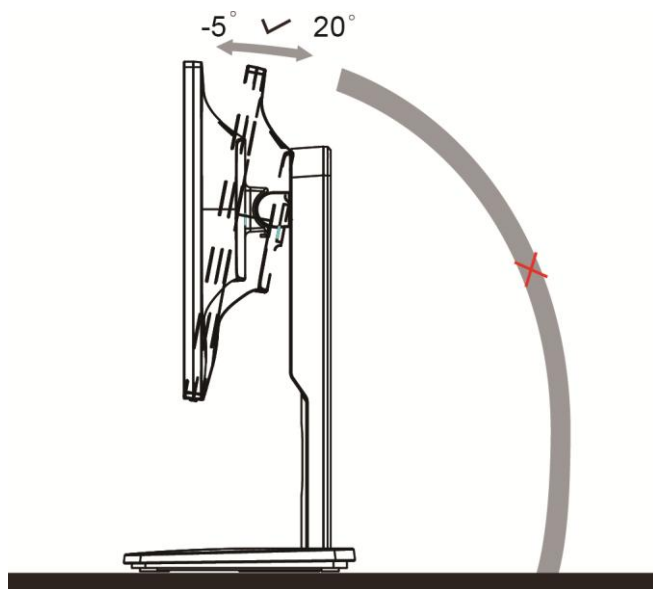

POZNÁMKA:

Aby se zabránilo poškození, nenastavuje zorný úhel přes 20 stupňů.

2>Úhel pohledu monitoru je možno nastavit v rozmezí od -5° do 20° .

Připojení monitoru

Zapojení kabelů na zadní straně monitoru a počítače

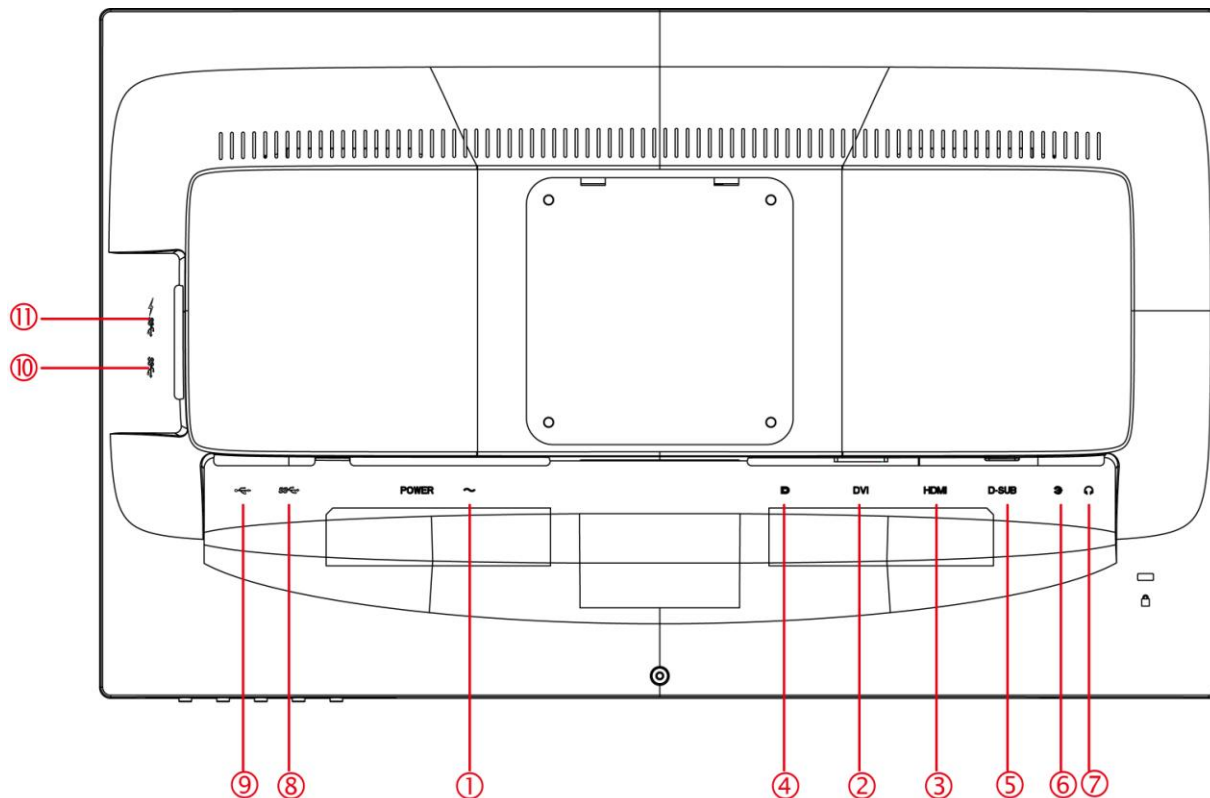

- 1 Výkon
- 2 DVI
- 3 HDMI
- 4 Port zobrazení
- 5 Analogový signál (D-Sub 15kolíkový VGA kabel)
- 6 AUDIO IN
- 7 Výstup pro sluchátka
- 8 Odesílání USB 3.0
- 9 USB 2.0
- 10 USB 3.0
- 11 USB 3.0+ rychlé nabíjení

Pro ochranu vybavení vždy vypněte počítač a LCD monitor před připojením.

- 1 Připojte napájecí kabel k portu napájení na zadní straně monitoru.
- 2 Připojte jeden konec 15kolíkového kabelu signálu D-Sub k zadní části monitoru a druhý konec k portu D-Sub počítače.
- 3 Volitelně – (vyžaduje grafickou kartu s portem DVI) - Připojte jeden konec kabelu DVI k zadní části monitoru a druhý konec k portu DVI počítače.
- 4 Volitelně – (vyžaduje grafickou kartu s portem HDMI) - Připojte jeden konec kabelu HDMI k zadní části monitoru a druhý konec k portu HDMI počítače.
- 5 Volitelně – (vyžaduje grafickou kartu s portem DP) - Připojte jeden konec kabelu DP k zadní části monitoru a druhý konec k portu DP počítače.
- 6 Zapněte monitor a počítač.

Pokud monitor zobrazuje obraz, je instalace dokončena. Pokud k zobrazení obrazu nedojde, viz část Odstraňování problémů.

Nastavení

Nastavení optimálního rozlišení

Windows 10

Windows 10:

- Klikněte pravým tlačítkem na položku **START**.
- Klikněte na položku „OVLÁDACÍ PANELE“.

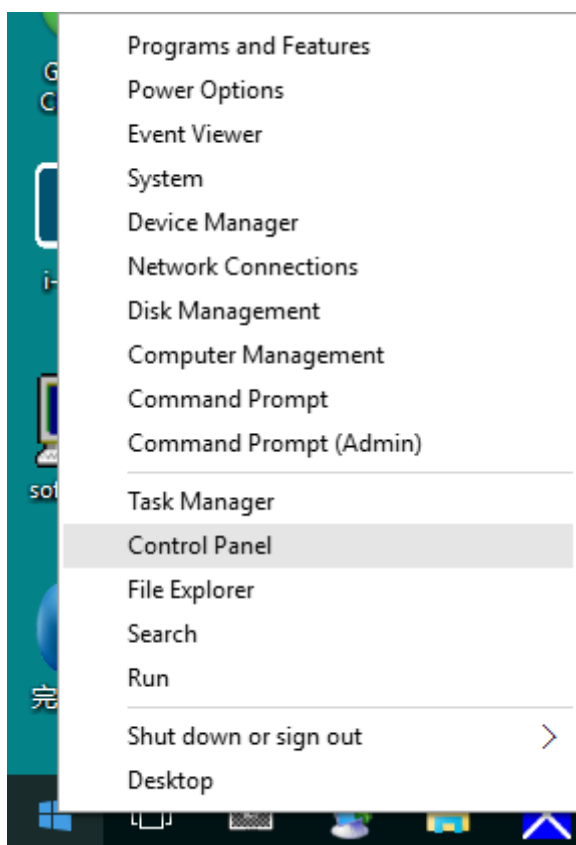

- Klikněte na položku „ZOBRAZENÍ“.

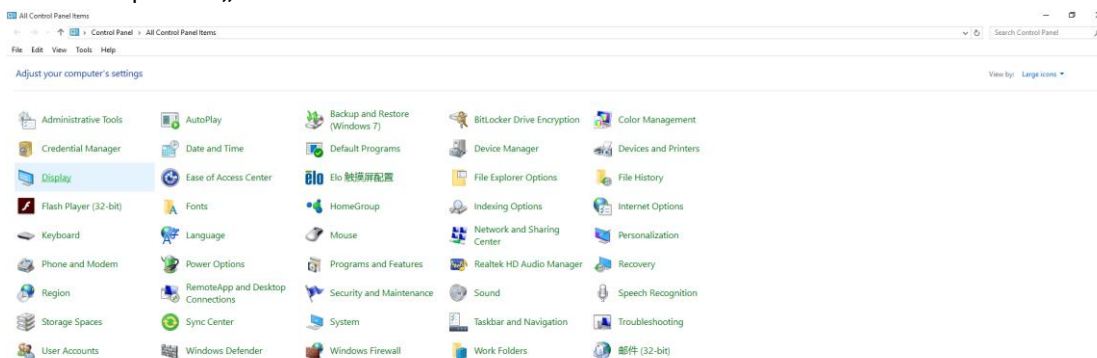

- Klikněte na tlačítko „Změnit nastavení zobrazení“.

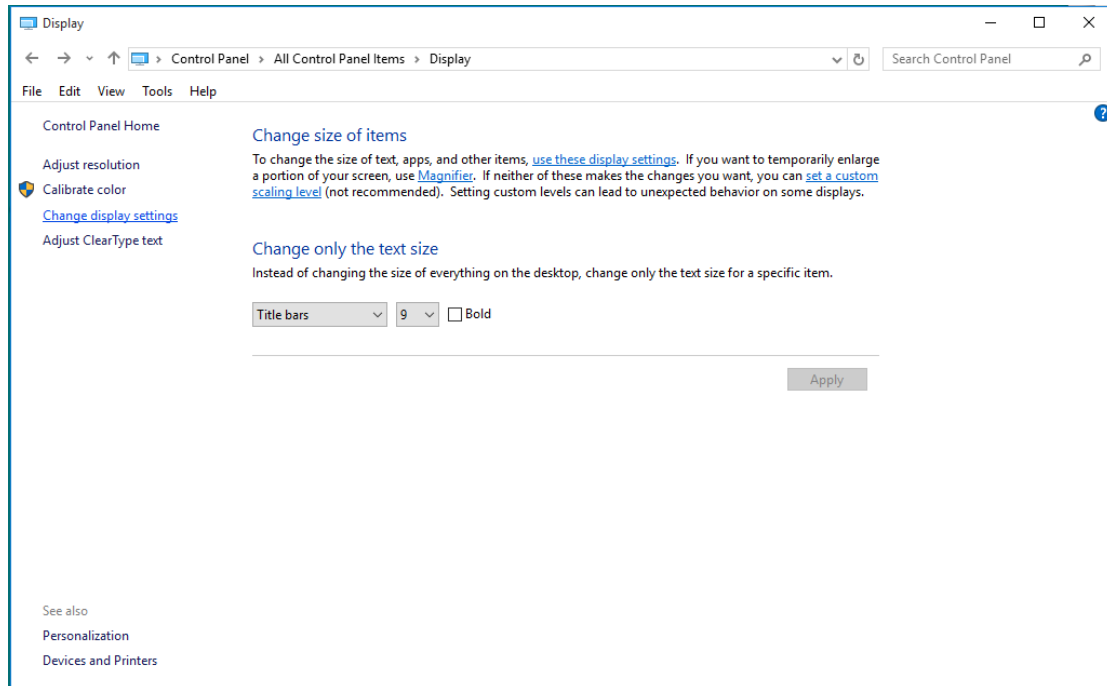

- Nastavte **SLIDE-BAR (POSUVNÍK)** rozlišení na optimální předvolené rozlišení.

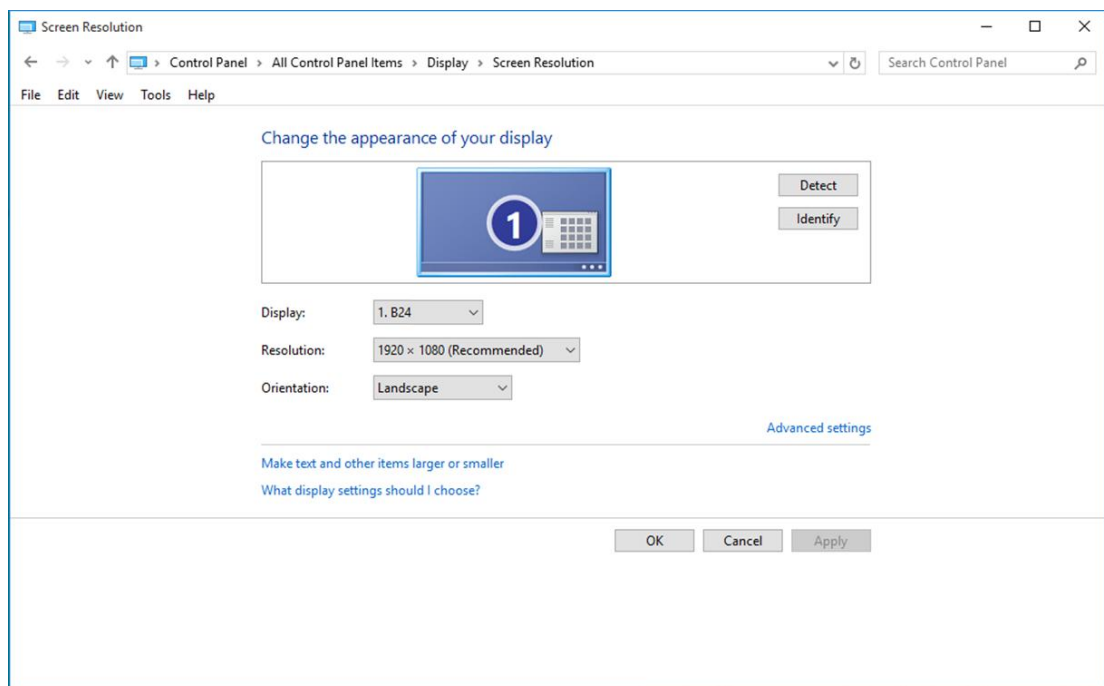

Windows 8

Windows 8:

- Klepněte pravým tlačítkem a klepněte na **Všechny aplikace** v pravém dolním rohu obrazovky.

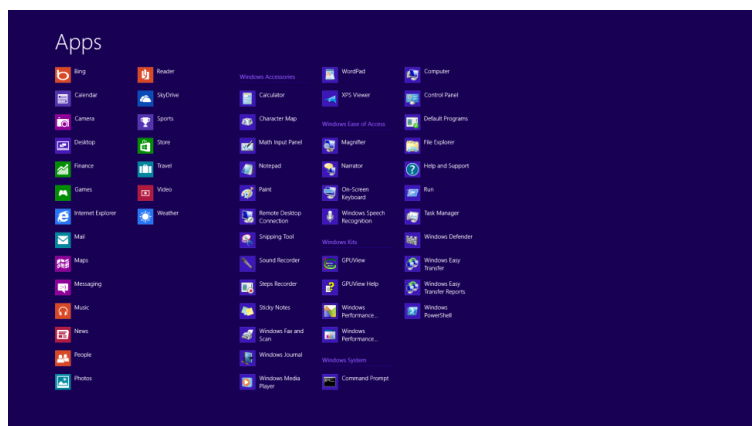
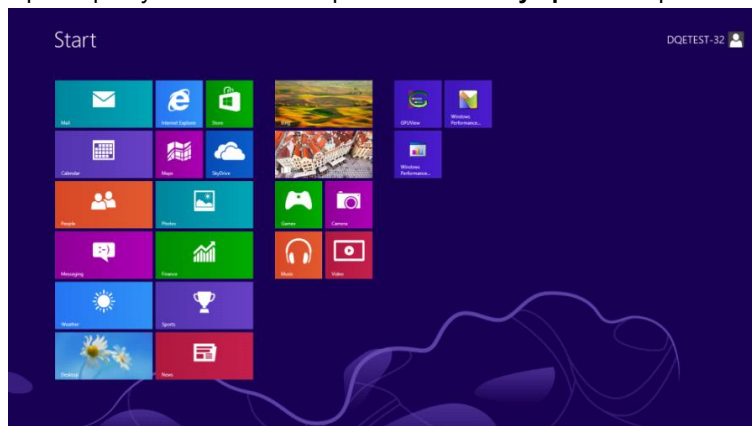

- Nastavte položku **„Zobrazit podle“** na možnost **„Kategorie“**.
- Klikněte na položku **„Vzhled a přizpůsobení“**.

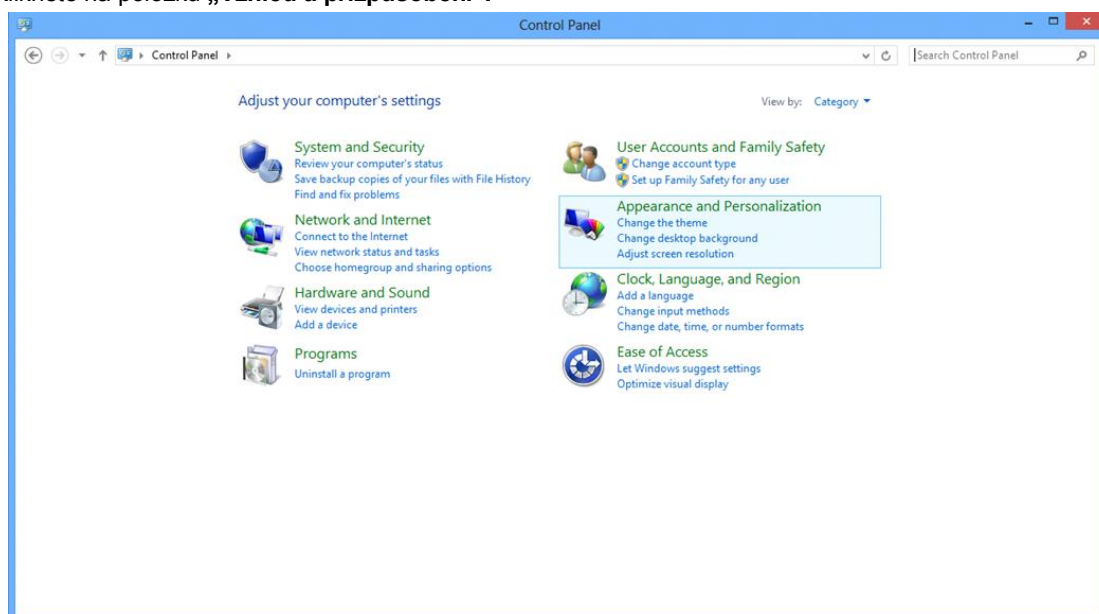

- Klikněte na položku „ZOBRAZENÍ“.

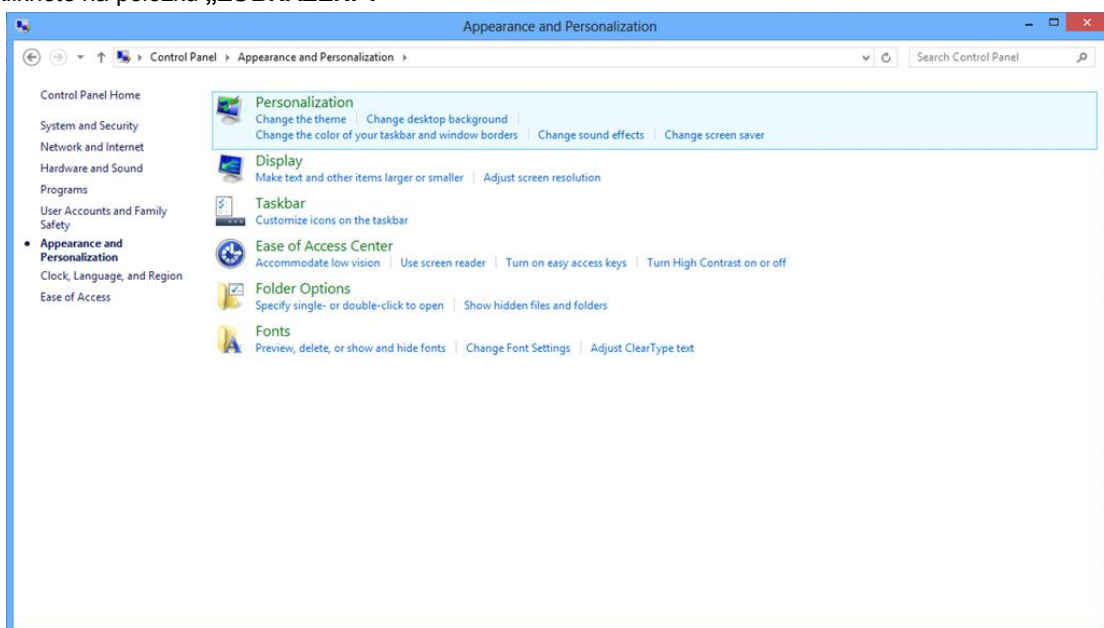

- Nastavte **SLIDE-BAR (POSUVNÍK)** rozlišení na optimální předvolené rozlišení

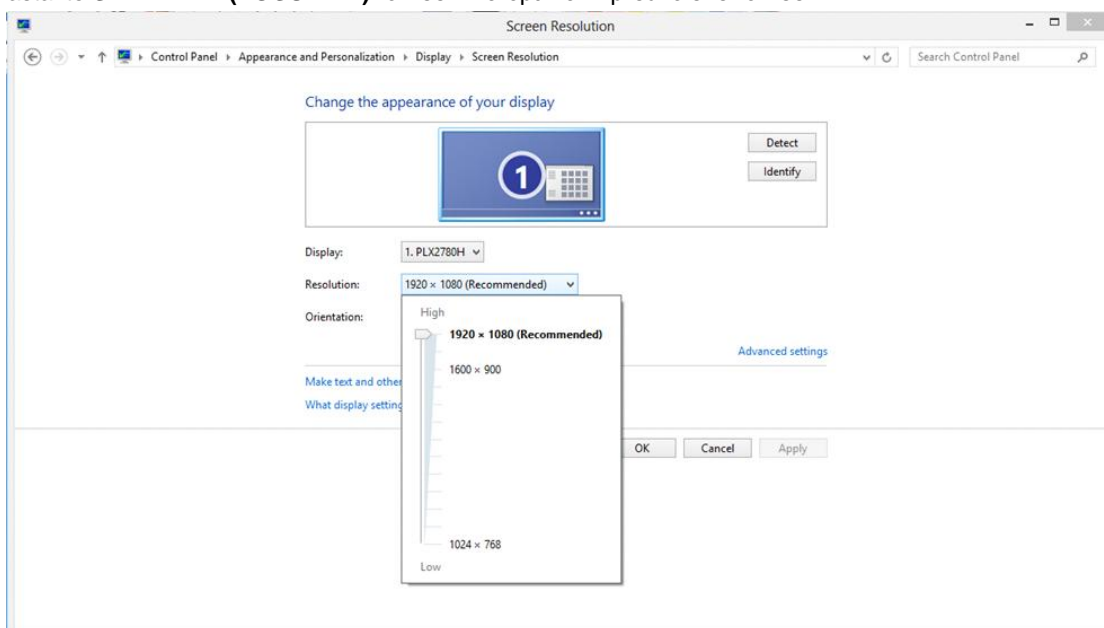

Windows 7

Windows 7:

- Klikněte na tlačítko **START**.
- Klikněte na položku „**OVLÁDACÍ PANEĽY**“.

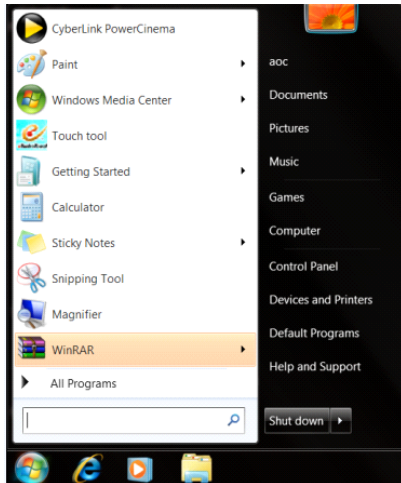

- Klikněte na položku „**Vzhled**“.

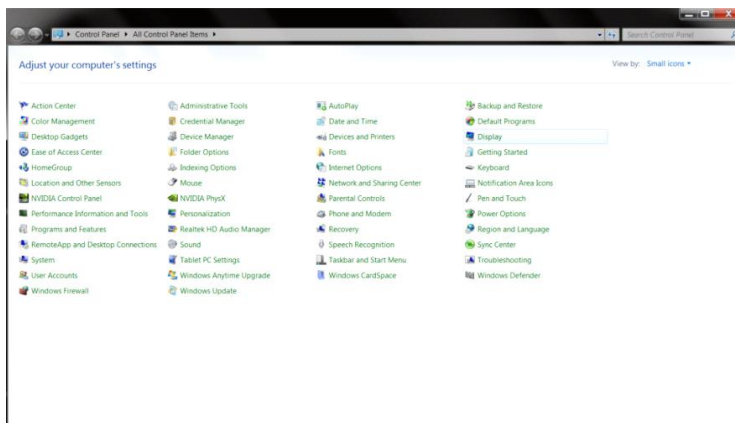

- Klikněte na položku „**ZOBRAZENÍ**“.

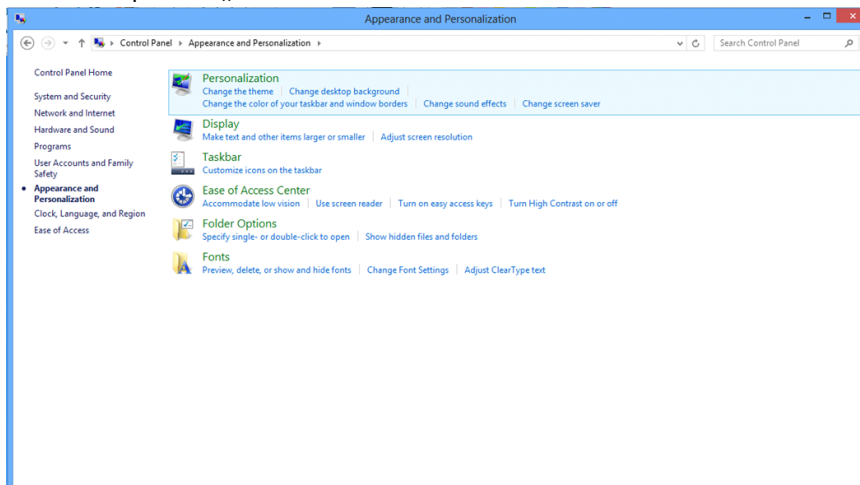

- Klepněte na tlačítko „Změnit nastavení zobrazení“.

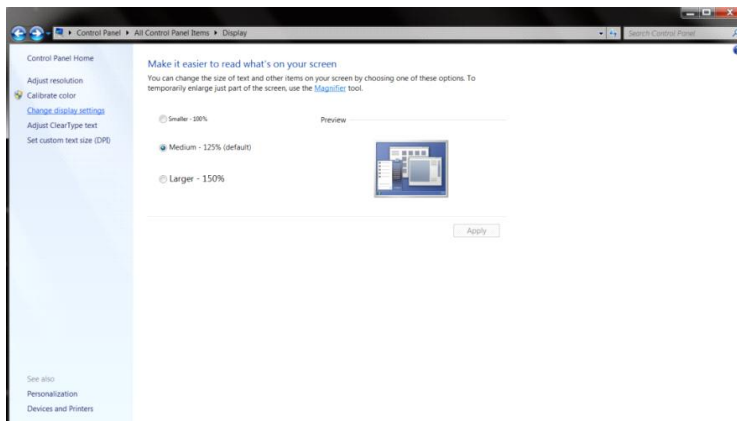

- Nastavte **SLIDE-BAR (POSUVNÍK)** rozlišení na optimální předvolené rozlišení

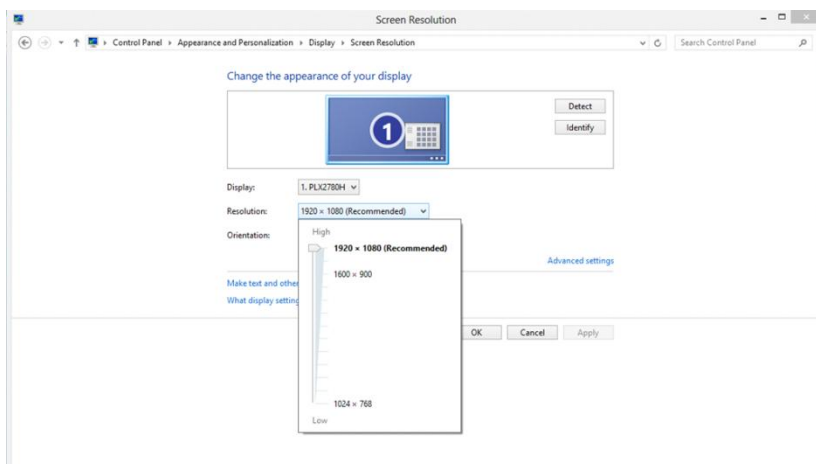

Klávesov ézkratky

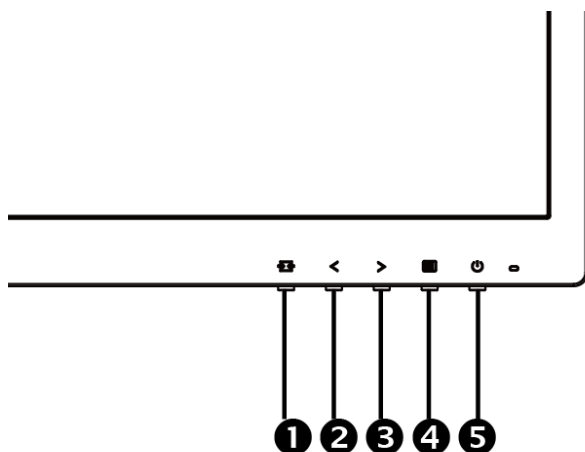

1	Zdroj/Auto/Konec
2	Čisté zobrazení/<
3	Hlasitost />
4	Nab ílka/Vstup
5	V ýkon

Nab ílka/Vstup

Stisknut ím zobraz í nab ílku OSD nebo potvrd íe v ýběr.

V ýkon

Stisknutím vypínače zapnete/vypnete monitor.

Hlasitost />

Opakovan ým stisknut ím > zvýšíte hlasitost, když nabídka OSD není zobrazena na obrazovce

Rychlé tlačítko poměru stran 4:3 nebo širokoúhlého obrazu

Když není zobrazena nabídka OSD, opakovan ým stisknut ím > vyberete poměr stran 4:3 nebo širokoúhlý obraz. (Pokud je velikost obrazovky výrobku 4:3 nebo má vstupní signál širokoúhlý formát, toto rychlé tlačítko není k dispozici.)

Rychlé tlačítko Auto / Exit (Konec) / Source (Zdroj)

Když není zobrazena nabídka OSD, proveďte automatickou konfiguraci stisknutím a podržením tlačítka Auto/Source (Zdroj) přibližně 2 sekundy. Když je nabídka OSD zavřená, tlačítko Source (Zdroj) bude mít funkci rychlého tlačítka Source (Zdroj). Opakovan ým stisknutím tlačítka Source (Zdroj) vyberte vstupní zdroj zobrazený na panelu zpráv, stisknutím tlačítka Menu/Enter (Nabídka/potvrdit) změníte vybraný zdroj.

Clear Vision (Čisté zobrazení)

1. Nen íli zobrazena žádná nabídka OSD, stisknutím tlačítka „<“ aktivujte funkci Clear Vision (Čisté zobrazení).
2. Pomocí tlačítek „<“ nebo „>“ vyberte slabé, střední nebo silné nastavení nebo vypnutí. Výchozí zastavení je vždy „off“ (Vypnuto).

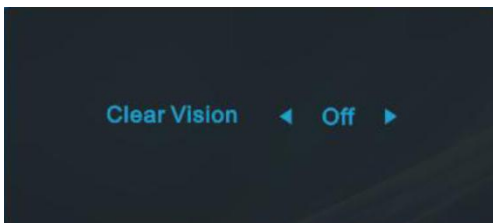

3. Stisknutím a podržením tlačítka „<“ po dobu 5 sekund aktivujete Demo čistého zobrazení a na displeji se po dobu 5 sekund zobrazí zpráva „Clear Vision Demo: on“ (Demo čistého zobrazení: zapnuto). Stisknutím tlačítka Nabídka nebo Konec zpráva zmizí. Dalším stisknutím a podržením tlačítka „<“ po dobu 5 sekund se funkce Clear Vision Demo (Demo čistého zobrazení) vypne.

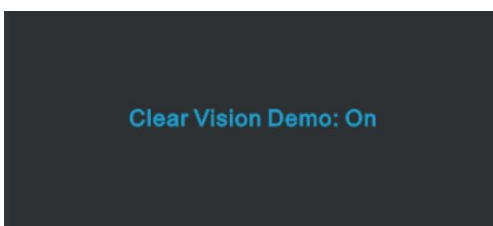







Funkce Čisté zobrazení poskytuje optimální zobrazení převáděním obrazu o nízkém rozlišení a rozmazaného obrazu na čistý a živý obraz.

OSD Setting (Nastavení OSD)

Základní a jednoduché pokyny pro ovládací tlačítka.



1. Stisknutím tlačítka  **MENU (NABÍDKA)** aktivujete okno nabídky OSD.
2. Stisknutím tlačítka **<** nebo **>** můžete procházet funkcemi. Po výběru požadovanou funkci aktivujete stisknutím tlačítka **MENU (NABÍDKA)**. Pokud je k dispozici podnabídka, stisknutím tlačítka **<** nebo **>** můžete procházet funkce podnabídky.
3. Stisknutím tlačítka **<** nebo **>** změňte nastavení vybrané funkce. Stisknutím tlačítka  **AUTO** ukončete. Chcete-li změnit nastavení jiné funkce, opakujte kroky 2 - 3.
4. Funkce zámku nabídky OSD: Chcete-li zamknout nabídku OSD, stiskněte a podržte tlačítko  **MENU, (NABÍDKA)** když je monitor vypnutý a potom stisknutím  **vypínače** zapněte monitor. Chcete-li odemknout nabídku OSD, stiskněte a podržte tlačítko  **MENU (NABÍDKA)**, když je monitor vypnutý a potom stisknutím  **vypínače** zapněte monitor.

Poznámky:

1. Pokud má výrobek pouze jeden vstup signálu, položka „Výběr Vstupu“ není k dispozici.
2. Pokud je velikost obrazovky výrobku 4:3 nebo má vstupní signál nativní rozlišení, položka „Poměr Stran Obr.“ není k dispozici.
3. Je aktivována některá z funkcí (Čisté zobrazení, DCR, Zesíl. Barev nebo Zesíl. Obrazu); ostatní tři funkce jsou vypnuté.

Luminance (Světeln.)



1. Stisknutím tlačítka **MENU (NABÍDKA)** zobrazíte nabídku.
2. Stisknutím tlačítka **<** nebo **>** vyberte položku  (Luminance (Světelnost)) a stisknutím tlačítka **MENU (NABÍDKA)** vstupte.
3. Stisknutím tlačítka **<** nebo **>** vyberte podnabídku.
4. Stisknutím tlačítka **<** nebo **>** upravte.
5. Stisknutím tlačítka **AUTO** ukončete.









	Contrast (Kontrast)	0-100		Kontrast z digitálního registru.	
	Brightness (Jas)	0-100		Nastavení pozadí	
	Eco mode (EKO)	Standard (Standardní)	<input checked="" type="checkbox"/>		Eco mode (EKO)
		Text			Režim Text
		Internet			Režim Internet
		Game (Hra)			Režim Hra
		Movie (Film)			Režim videa
		Sports (Sport)			Režim Sport
	Gamma (Gamma)	Gamma1			Upravit na Gamma 1
		Gamma2			Upravit na Gamma 2
		Gamma3			Upravit na Gamma 3
	DCR	Off (Vypnuto)			Deaktivovat dynamický poměr kontrastu
		On (Zapnuto)			Aktivovat dynamický poměr kontrastu
	OverDrive (Volitelně)	Weak (Slabě)			Slouží k úpravě doby odezvy.
		Medium (Střední)			
Strong (Vysokě)					
Off (Vypnuto)					

Image Setup (Nastav. obrazu)





1. Stisknutím tlačítka **MENU (NABÍDKA)** zobrazíte nabídku.
2. Stisknutím tlačítka **<** nebo **>** vyberte položku  (Image Setup (Nastavení obrazu)) a stisknutím tlačítka **MENU (NABÍDKA)** vstupte.
3. Stisknutím tlačítka **<** nebo **>** vyberte podnabídku.
4. Stisknutím tlačítka **<** nebo **>** upravte.
5. Stisknutím tlačítka **AUTO** ukončete.

	Clock (Takt)	0-100	Slouží k nastavení hodin synchronizace obrazu pro omezení svislého šumu.
	Phase (Fáze)	0-100	Slouží k nastavení fáze synchronizace obrazu pro omezení vodorovného šumu.
	Sharpness (Ostr.)	0-100	Slouží k nastavení ostrosti obrazu.
	H. Position (H. poloha)	0-100	Slouží k nastavení vodorovné polohy obrazu.
	V. Position (V. poloha)	0-100	Slouží k nastavení svislé polohy obrazu.

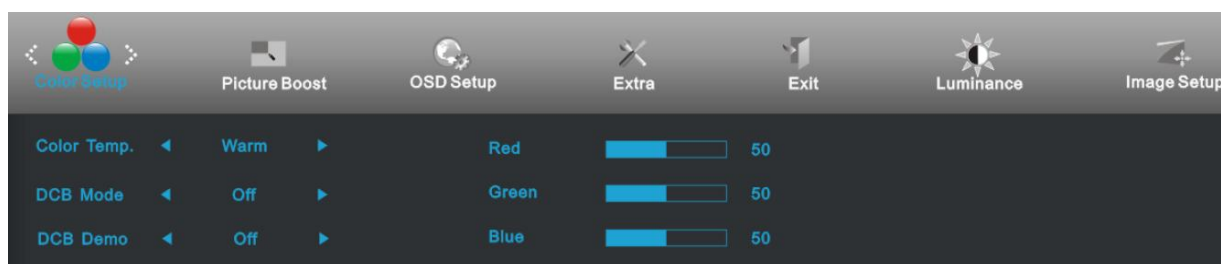
Color Setup (Nast. Barvy)





1. Stisknutím **MENU (NABÍDKA)** zobrazíte nabídku.
2. Stisknutím tlačítka **<** nebo **>** vyberte položku  (Color Setup (Nast. Barvy)) a stisknutím tlačítka **MENU (NABÍDKA)** vstupte.
3. Stisknutím tlačítka **<** nebo **>** vyberte podnabídku.
4. Stisknutím tlačítka **<** nebo **>** upravte.
5. Stisknutím tlačítka **AUTO** ukončete.

	Color Temp. (Temp. Barev)	Warm (Teplý)		Slouží k načtení teploty teplé barvy z paměti EEPROM.	
		Normal (Normální)		Slouží k načtení teploty normální barvy z paměti EEPROM.	
		Cool (Studený)		Slouží k načtení teploty studené barvy z paměti EEPROM.	
		sRGB		Slouží k načtení teploty sRGB barvy z paměti EEPROM.	
		User (Uživatel)	Red (Červená)		Intenzita červené z digitálního registru.
			Green (Zelená)		Intenzita zelené z digitálního registru.
	Blue (Modrá)			Intenzita modré z digitálního registru.	
	DCB Mode (DCB Rež.)	Full Enhance (Plné vylepšení)		Deaktivovat nebo aktivovat režim Plné vylepšení	
		Nature Skin (Přirozená pokožka)		Deaktivovat nebo aktivovat režim Přirozená pokožka	
		Green Field (Zelené pole)		Deaktivovat nebo aktivovat režim Zelené pole	
		Sky-blue (Azur)		Deaktivovat nebo aktivovat režim Azur	
		AutoDetect (Automatická detekce)		Deaktivovat nebo aktivovat režim Automatická detekce	
	DCB Demo (DCB Ukázka)		ON (ZAP)/ OFF (VYP)	Deaktivovat nebo aktivovat režim Ukázka	

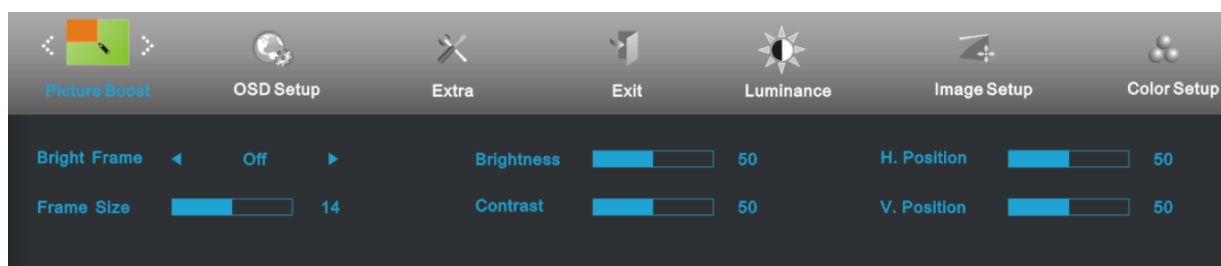
Picture Boost (Zesílení obrazu)



1. Stisknutím **MENU (NABÍDKA)** zobrazíte nabídku.
2. Stisknutím **<** nebo **>** vyberte  (Picture Boost (Zesílení obrazu)) a stisknutím tlačítka **MENU (NABÍDKA)** vstupte.
3. Stisknutím **<** nebo **>** vyberte podnabídku.
4. Stisknutím **<** nebo **>** upravte.
5. Stisknutím tlačítka **AUTO** ukončete.

	Bright Frame (Jasný rám)	ON (ZAP)/OFF (VYP)	Aktivovat/deaktivovat jasný rám
	Frame Size (Velikost rámu)	14-100	Úpravy velikosti rámu
	Brightness (Jas)	0-100	Nastavení jasu vylepšené oblasti
	Contrast (Kontrast)	0-100	Nastavení kontrastu vylepšené oblasti
	H. Position (H. poloha)	0-100	Úpravy vodorovné polohy rámu
	V. Position (V. poloha)	0-100	Úpravy svislé polohy rámu

Poznámka:

Slouží k nastavení jasu, kontrastu a polohy položky Jasný Rám pro lepší zážitek ze sledování.

OSD Setup (Nastav. OSD)

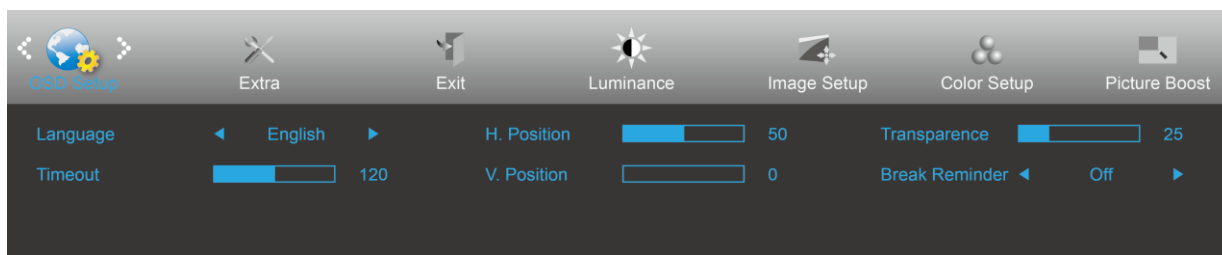



1. Stisknutím tlačítka **MENU (NABÍDKA)** zobrazíte nabídku.
2. Stisknutím tlačítka **<** nebo **>** vyberte položku  (OSD Setup (Nastavení OSD)) a stisknutím tlačítka **MENU (NABÍDKA)** vstupte.
3. Stisknutím tlačítka **<** nebo **>** vyberte podnabídku.
4. Stisknutím tlačítka **<** nebo **>** upravte.
5. Stisknutím tlačítka **AUTO** ukončete.

	Language (Jazyk)		Vyberte jazyk OSD
	Timeout (Čas. interval)	5-120	Slouží k nastavení časového intervalu nabídky OSD.
	V. Position (H. poloha)	0-100	Slouží k nastavení vodorovné polohy OSD.
	V. Position (V. poloha)	0-100	Slouží k nastavení svislé polohy nabídky OSD.
	Transparence (Průhledn)	0-100	Slouží k nastavení OSD
	Break Reminder (PauzaPřipon)	ON (ZAP)/OFF (VYP)	Připomenutí přestávky v případě provozu déle než 1 hodinu

Extra (Extra)



1. Stisknutím **MENU (NABÍDKA)** zobrazíte nabídku.
2. Stisknutím tlačítka **<** nebo **>** vyberte položku  (Extra) a stisknutím tlačítka **MENU (NABÍDKA)** vstupte.
3. Stisknutím **<** nebo **>** vyberte podnabídku.
4. Stisknutím **<** nebo **>** upravte.
5. Stisknutím tlačítka **AUTO** ukončete.

	Input Select (Výběr vstupu)	Auto	Automatická detekce vstupního signálu
		D-SUB	Vybere jako vstup zdroj signálu D-SUB
		DVI	Vybere jako vstup zdroj signálu DVI
		HDMI	Vybere jako vstup zdroj signálu HDMI
		DP	Vybere jako vstup zdroj signálu DP
	Auto Config. (Auto Konfig)	Yes (Ano) / No (Ne)	Provede automaticky výchozí nastavení obrazu.
	Off Timer (Časovač vyp.)	0 - 24 hod.	Slouží k výběru času vypnutí DC.
	Image Ratio (Poměr stran obr.)	Širokoúhlý	16:9 nebo 16:10
		4:3	4:3 nebo 5:4
DDC/CI	Yes (Ano) / No (Ne)	Slouží k zapnutí nebo vypnutí podpory DDC/CI.	
Reset (Resetovat)	Yes (Ano) / No (Ne)	Slouží k obnovení výchozího nastavení nabídky.	

Exit (Konec)

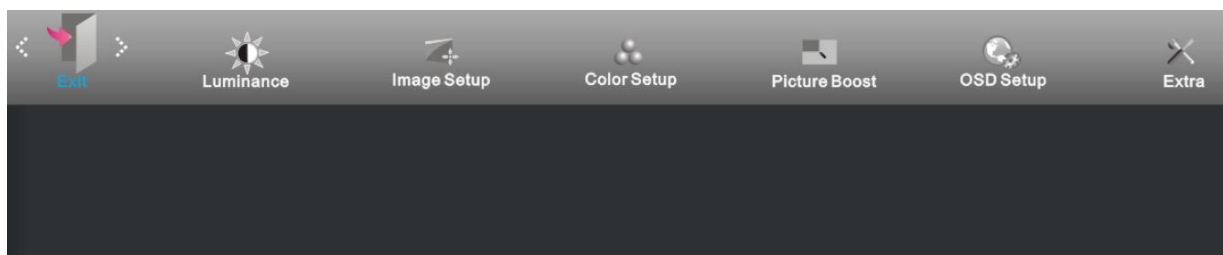

1. Stisknutím tlačítka **MENU (NABÍDKA)** zobrazíte nabídku.
2. Stisknutím tlačítka **<** nebo **>** vyberte položku  (Exit (Konec)) a stisknutím tlačítka **MENU (NABÍDKA)** vstupte.
3. Stisknutím tlačítka **AUTO** ukončete.

Indikátor LED

Stav	Barva indikátoru
Režim plného provozu	Zelená
Snížená spotřeba	Oranžovou

Ovladač

Ovladač monitoru

Windows 10

- Spustíte operační systém Windows® 10
- Klikněte pravým tlačítkem na položku **START**.
- Klikněte na položku „Ovládací panely“.

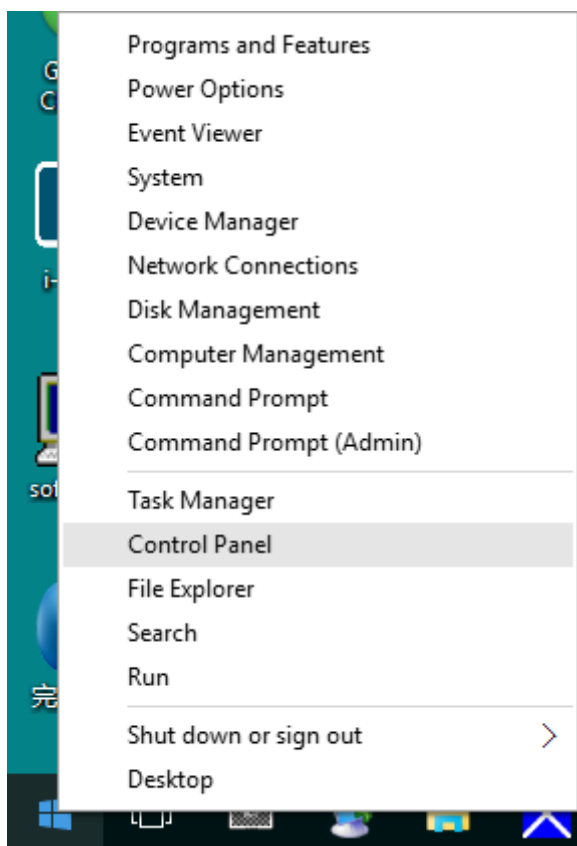

- Klikněte na ikonu „Zobrazení“.

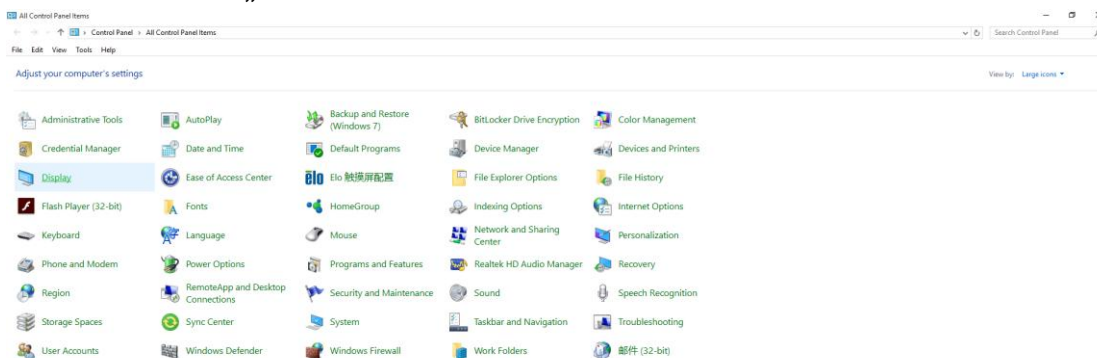

- Klikněte na tlačítko „Změnit nastavení zobrazení“

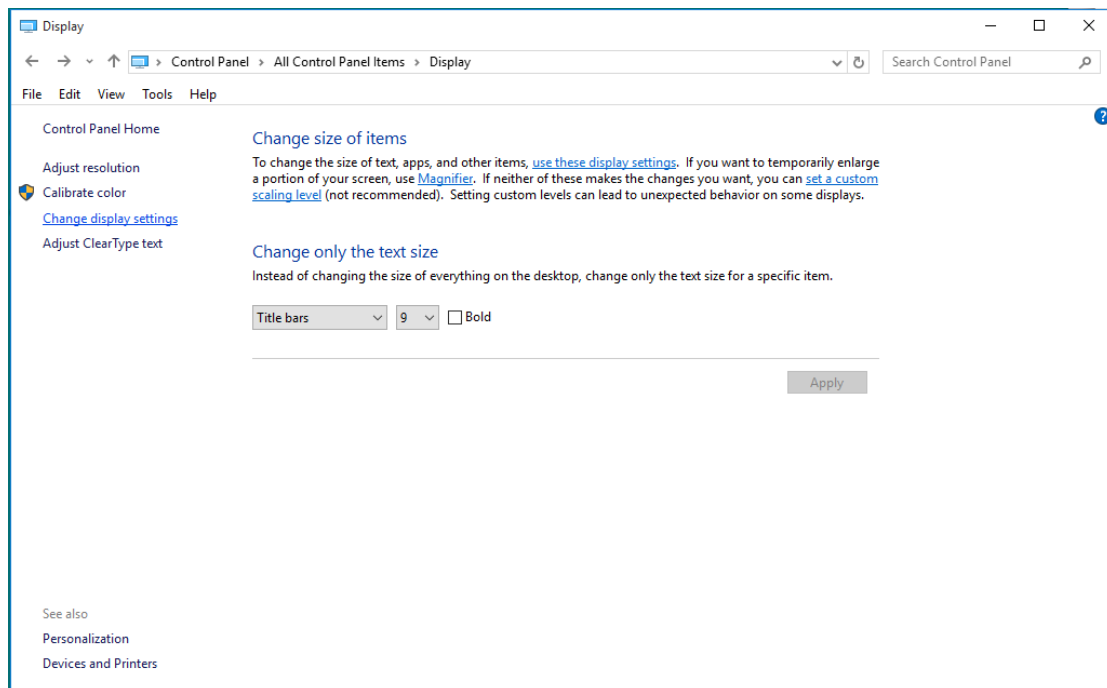

- Klepněte na tlačítko „Upřesnit nastavení“.

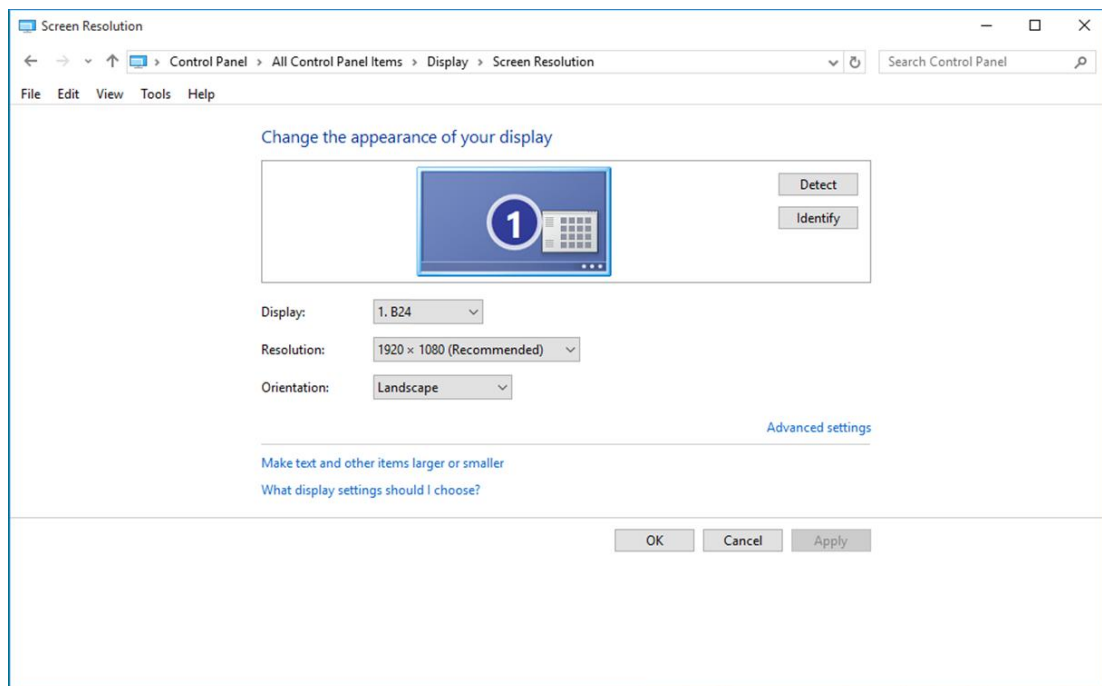

- Klepněte na kartu „**Monitor**“ a potom klepněte na tlačítko „**Vlastnosti**“.

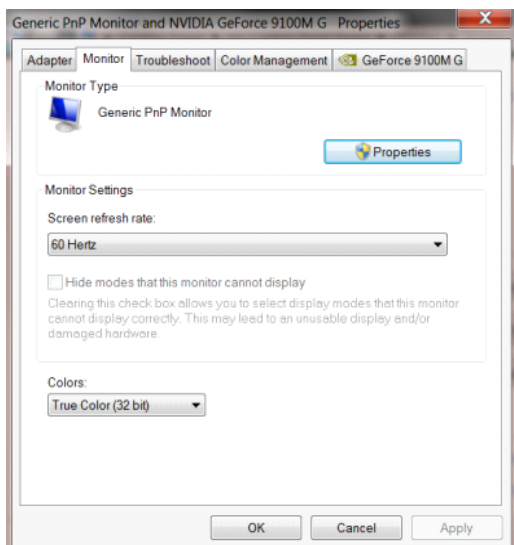

- Klikněte na kartu „**Ovladač**“.

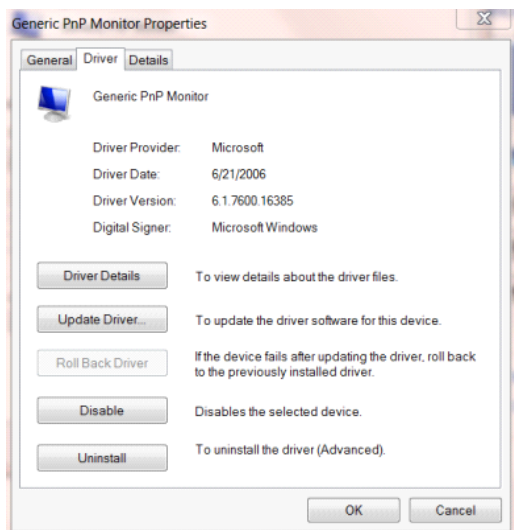

- Otevřete okno „**Aktualizovat softwarový generický PNP ovladač monitoru**“ kliknutím na tlačítko „**Zaktualizovat ovladač...**“ a potom klikněte na tlačítko „**Vyhledat software ovladače v počítači**“.

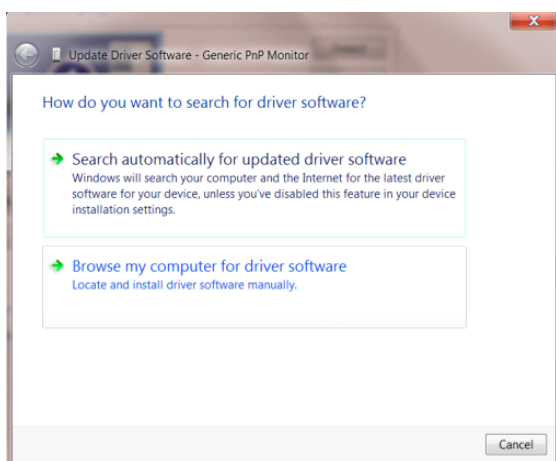

- Vyberte možnost „**Vybrat ovladač ze seznamu**“.

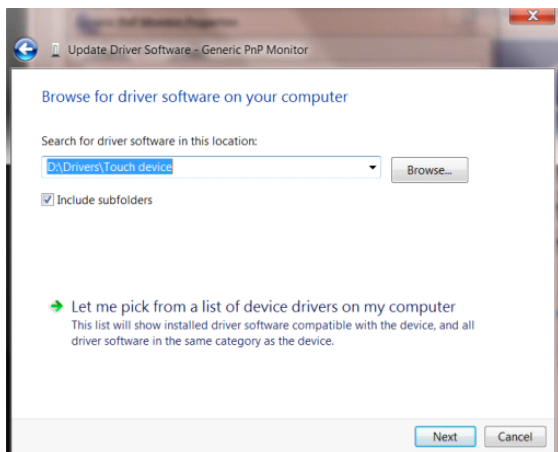

- Klepněte na tlačítko „**Z disku**“. Klepněte na tlačítko „**Procházet**“ a přejděte na následující adresář: X:\Driver\module name (kde X označuje písmeno jednotky CD-ROM).

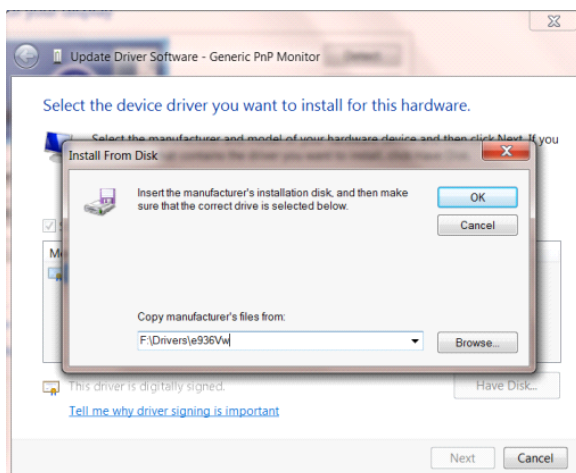

- Vyberte soubor „**xxx.inf**“ a klepněte na tlačítko „**Otevřít**“. Klepněte na tlačítko „**OK**“.
- Vyberte model vašeho monitoru a klepněte na tlačítko „**Další**“. Soubory budou zkopírovány z CD na pevný disk.
- Zavřete všechna otevřená okna a vyjměte disk CD.
- Restartujte systém. Systém automaticky vybere maximální obnovovací frekvenci a odpovídající profily korekce barev.

Windows 8

- Spustíte operační systém Windows® 8
- Klepněte pravým tlačítkem a klepněte na **Všechny aplikace** v pravém dolním rohu obrazovky.

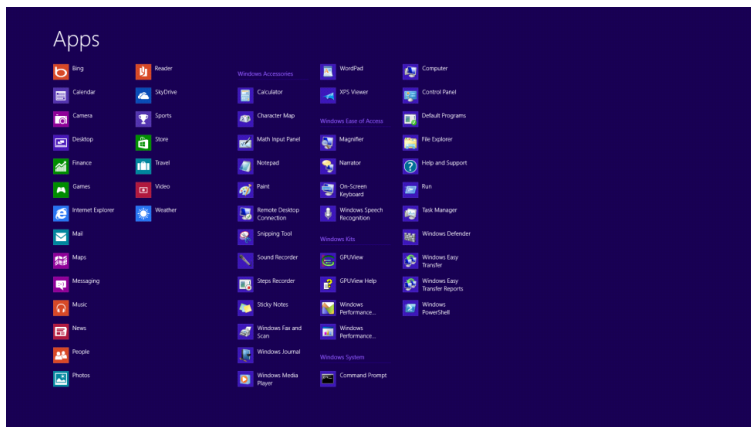
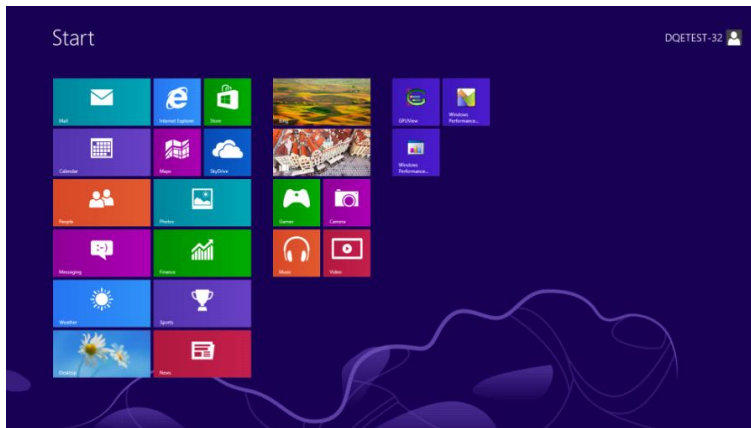

- Klikněte na ikonu „Ovládací panely“
- Nastavte položku „Zobrazit podle“ na „Velké ikony“ nebo „Malé ikony“.

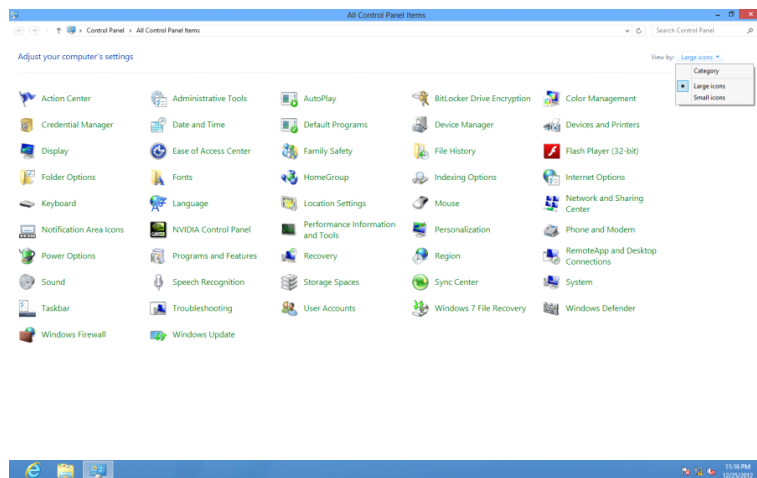

- Klikněte na ikonu „Zobrazení“.

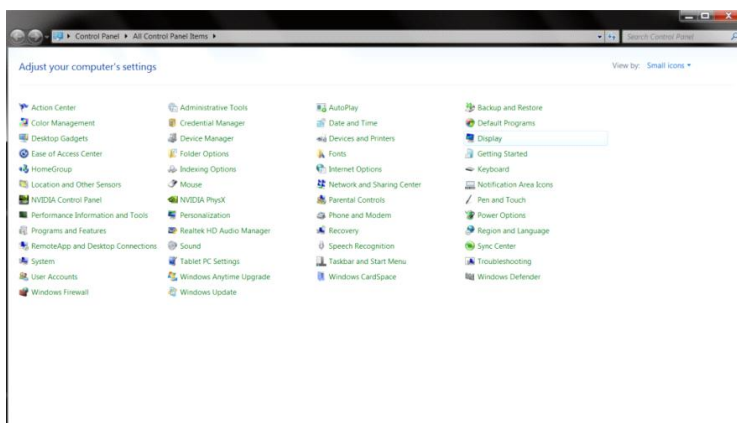

- Klikněte na tlačítko „Změnit nastavení zobrazení“.

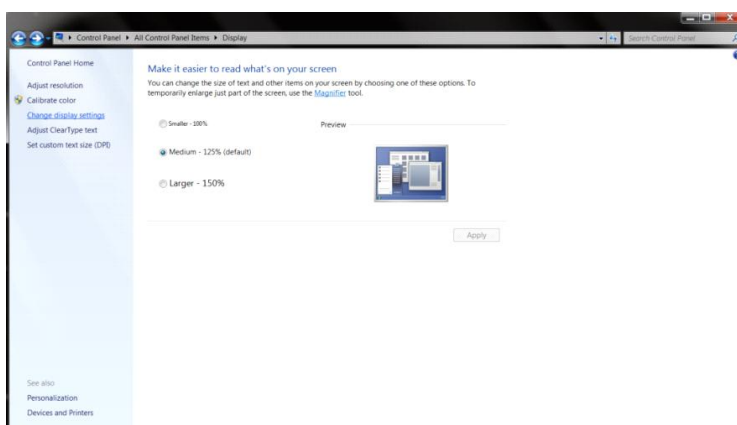

- Klikněte na tlačítko „Upřesnit nastavení“.

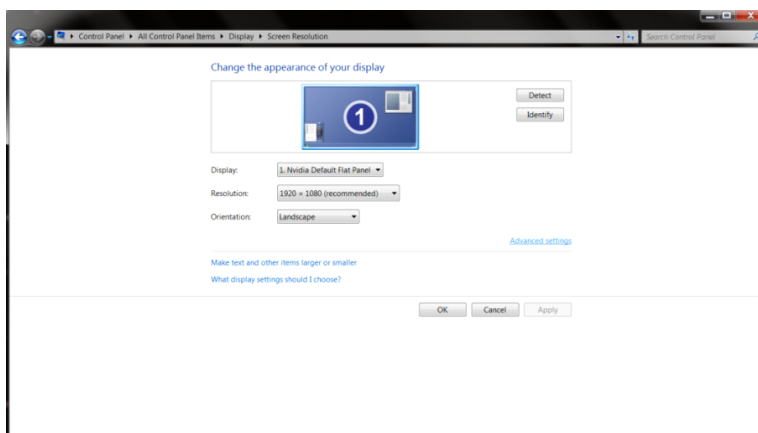

- Klikněte na kartu „**Monitor**“ a klikněte na tlačítko „**Vlastnosti**“.

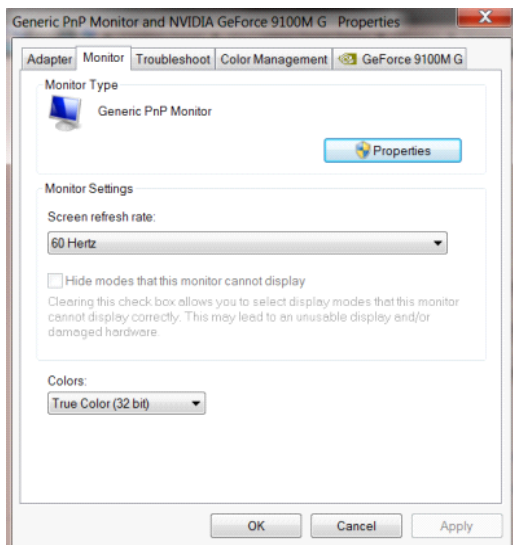

- Klikněte na kartu „**Ovladač**“.

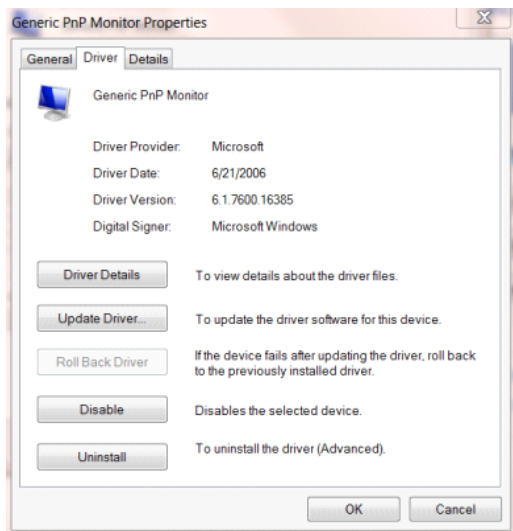

- Otevřete okno „**Aktualizovat software ovladače-Obecný monitor PnP**“ kliknutím na tlačítko „**Aktualizovat ovladač...**“ a potom klikněte na tlačítko „**Vyhledat ovladač v počítači**“.

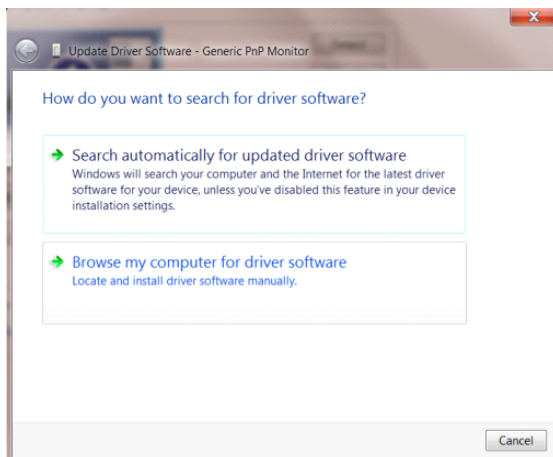

- Vyberte možnost „**Vybrat ovladač ze seznamu**“.

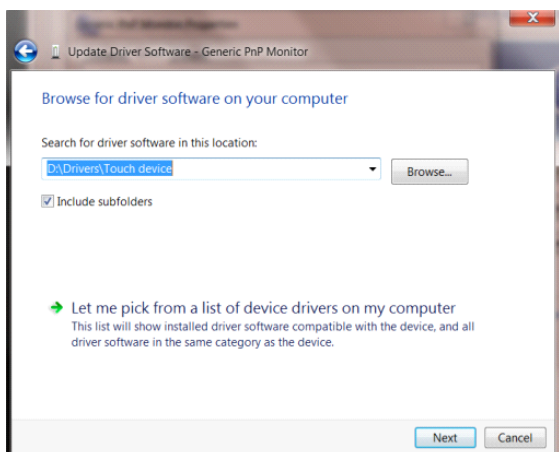

- Klikněte na tlačítko „**Z disku**“. Klikněte na tlačítko „**Procházet**“ a přejděte na následující adresář:

X:\Driver\module name (kde X označuje písmeno jednotky CD-ROM).

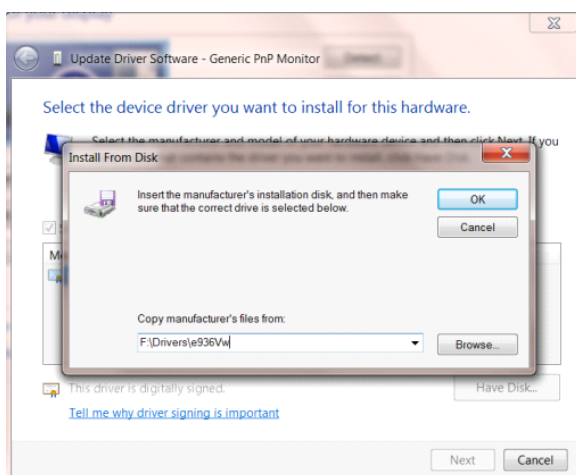

- Vyberte soubor „**xxx.inf**“ a klikněte na tlačítko „**Otevřít**“. Klikněte na tlačítko „**OK**“.
- Vyberte model vašeho monitoru a klikněte na tlačítko „**Další**“. Soubory budou zkopírovány z CD na pevný disk.
- Zavřete všechna otevřená okna a vyjměte disk CD.
- Restartujte systém. Systém automaticky vybere maximální obnovovací frekvenci a odpovídající profily korekce barev.

Windows 7

- Spustíte operační systém Windows® 7
- Klepněte na tlačítko „Start“ a potom klepněte na položku „Ovládací panely“.

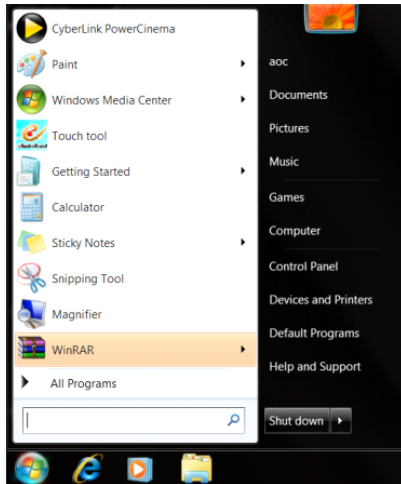

- Klepněte na ikonu „Zobrazení“.

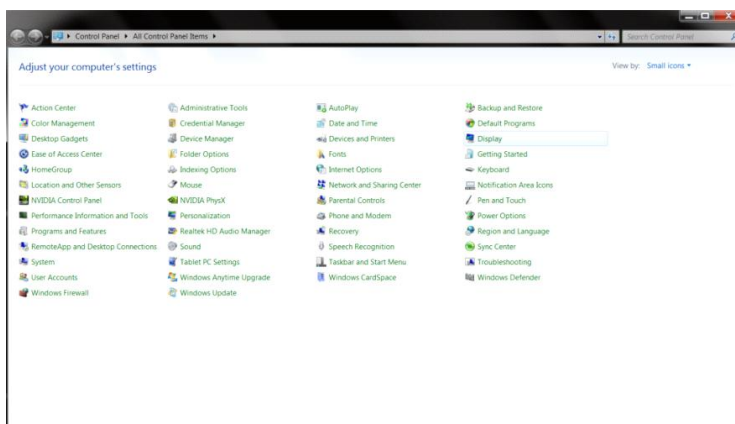

- Klepněte na tlačítko „Změnit nastavení zobrazení“.

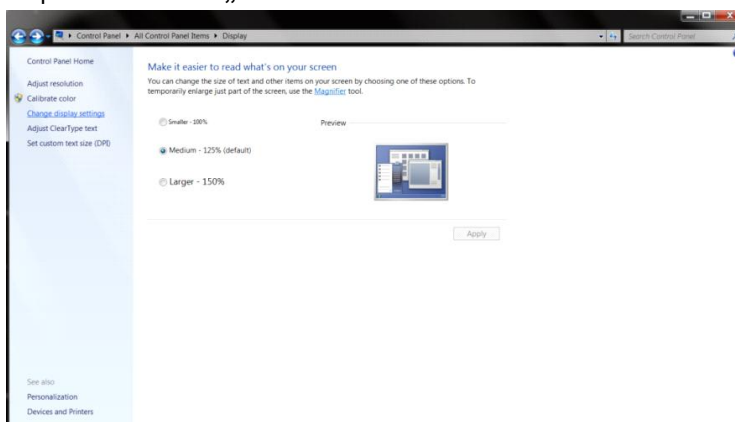

- Klepněte na tlačítko „**Upřesnit nastavení**“.

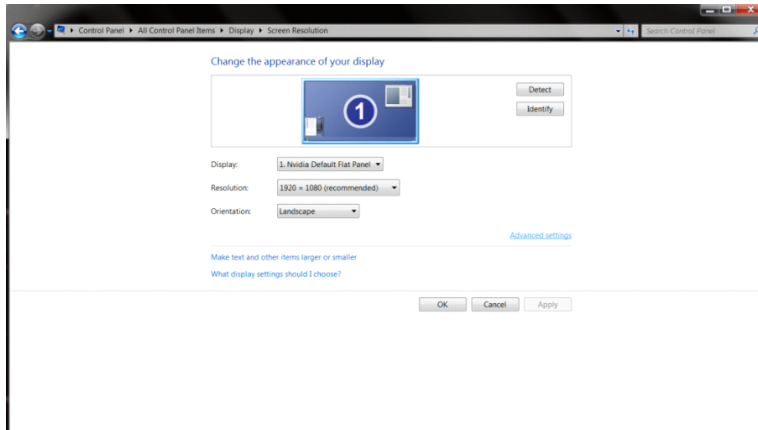

- Klepněte na kartu „**Monitor**“ a potom klepněte na tlačítko „**Vlastnosti**“.

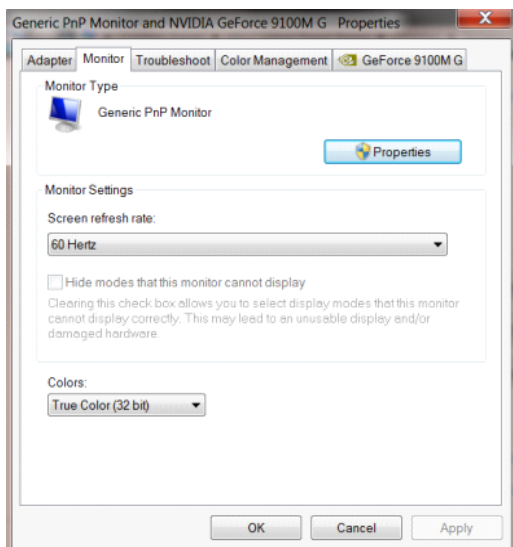

- Klikněte na kartu „**Ovladač**“.

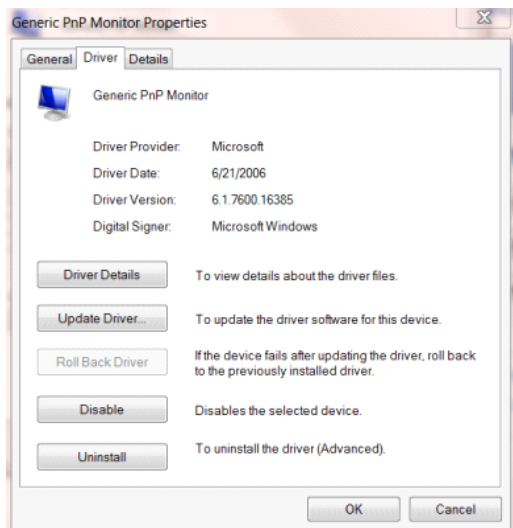

- Otevřete okno „**Aktualizovat softwarový generický PNP ovladač monitoru**“ kliknutím na tlačítko „**Zaktualizovat ovladač...**“ a potom klikněte na tlačítko „**Vyhledat software ovladače v počítači**“.

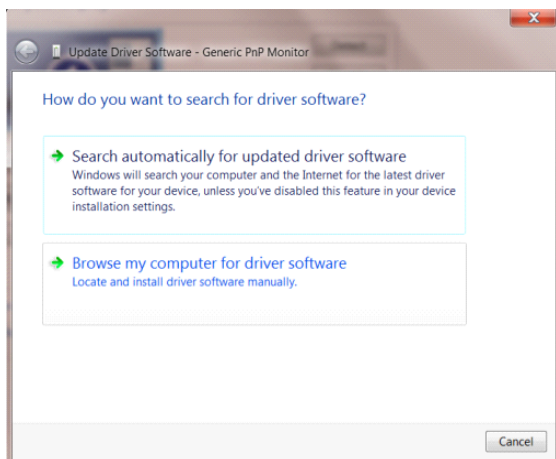

- Vyberte možnost „Vybrat ovladač ze seznamu“.

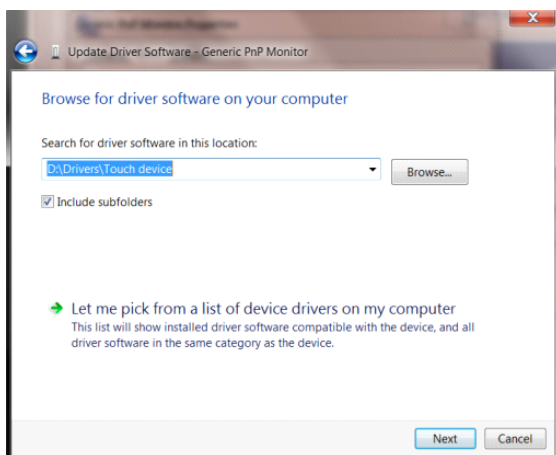

- Klepněte na tlačítko „Z disku“. Klepněte na tlačítko „Procházet“ a přejděte na následující adresář: X:\Driver\module name (kde X označuje písmeno jednotky CD-ROM).

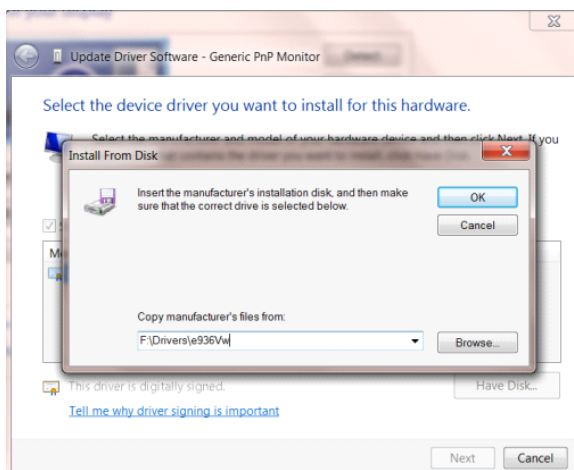

- Vyberte soubor „xxx.inf“ a klepněte na tlačítko „Otevřít“. Klepněte na tlačítko „OK“.
 - Vyberte model vašeho monitoru a klepněte na tlačítko „Další“. Soubory budou zkopírovány z CD na pevný disk.
 - Zavřete všechna otevřená okna a vyjměte disk CD.
1. Restartujte systém. Systém automaticky vybere maximální obnovovací frekvenci a odpovídající profily korekce barev..

i-Menu



Vítejte v pokynech pro používání softwaru „i-Menu“ společnosti AOC. Software i-Menu usnadňuje úpravy nastavení zobrazení monitoru prostřednictvím nabídek na obrazovce místo tlačítka OSD na monitoru. Při instalaci postupujte podle pokynů v instalační příručce.



e-Saver



Vítá vás software pro řízení napájení monitoru AOC e-Saver! Software AOC e-Saver je vybaven funkcemi chytrého vypnutí monitoru, které umožňují časovaně vypínat monitor v libovolném stavu počítače (On (zapnuto), Off (vypnuto), Sleep (spánek) nebo Screen Saver (spořič obrazovky)); aktuální čas odpočítávání závisí na vašich preferencích (viz příklad níže). Klepnutím na „driver/e-Saver/setup.exe“ spustíte instalaci softwaru e-Saver a postupujte podle pokynů průvodce.

Pro každý ze čtyř stavů počítače můžete v rozevírací nabídce vybrat požadovanou dobu (v minutách) automatického vypnutí monitoru. Viz následující příklad:

- 1) Monitor se nikdy nevypne, když je zapnutý počítač.
- 2) Monitor se automaticky vypne 5 minut po vypnutí počítače.
- 3) Monitor se automaticky vypne po 10 minutách režimu spánku/pohotovostního režimu počítače.
- 4) Monitor se automaticky vypne 20 minut po zobrazení spořiče obrazovky.

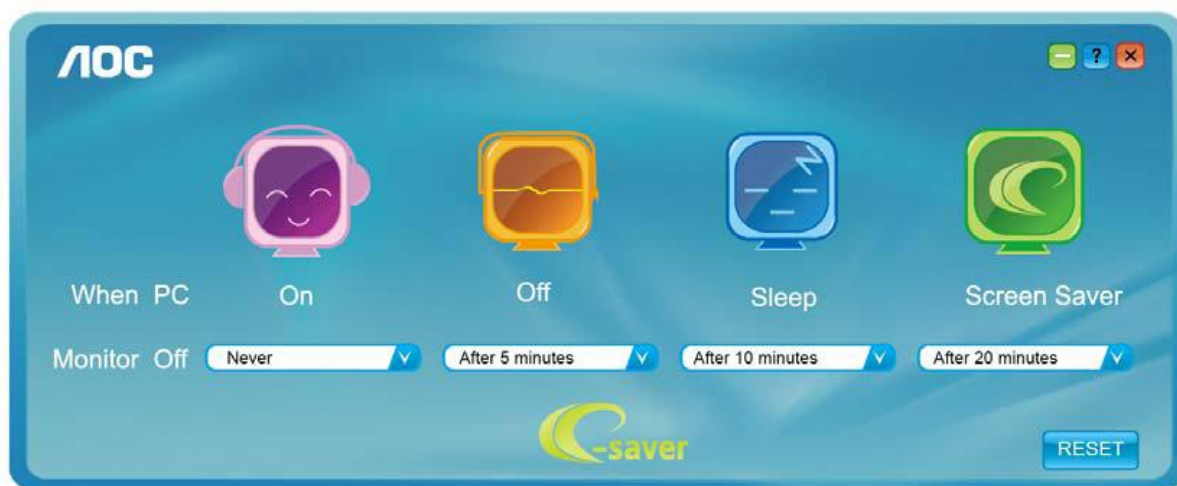

Kliknutím na „OBNOVIT“ můžete obnovit výchozí nastavení softwaru e-Saver (viz níže).

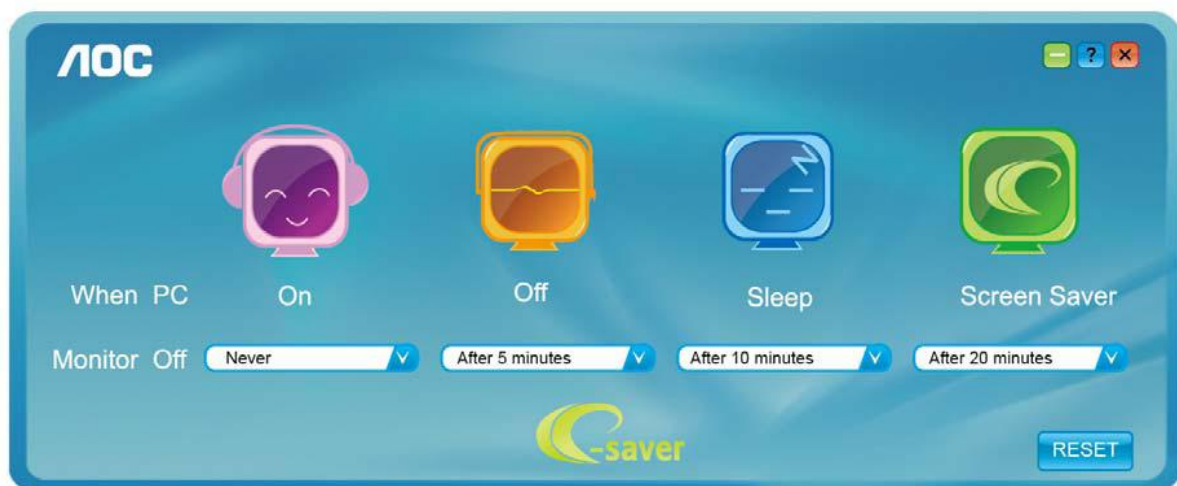

Screen⁺



Vítá vás software „Screen⁺“ od společnosti AOC. Software Screen⁺ je nástroj pro rozdělení obrazovky pracovní plochy, který rozděluje pracovní plochu na různá podokna a každé podokno zobrazuje jiné okno. Stačí přetáhnout okno, ke kterému chcete přistupovat, do příslušného podokna. Podporuje zobrazení více monitorů pro usnadnění práce. Nainstalujte software podle pokynů instalačního softwaru.

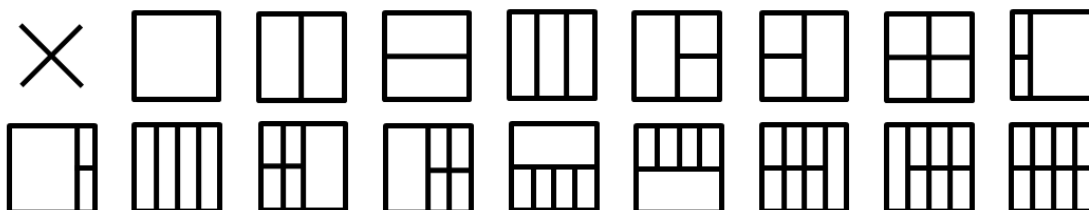

Odstraňování problémů

Problém a otázka	Možná řešení
Indikátor napájení svítí	Zkontrolujte, zda je vypínač zapnutý a zda je napájecí kabel řádně připojen k elektrické zásuvce a k monitoru.
Žádný obraz na obrazovce	<ul style="list-style-type: none"> ● Je napájecí kabel řádně připojen? Zkontrolujte připojení napájecího kabelu a zdroj napájení. ● Je kabel správně připojen? (Připojeno pomocí kabelu D-sub) Zkontrolujte připojení kabelu DB-15. (Připojeno pomocí kabelu DVI) Zkontrolujte připojení kabelu DVI. * Vstup DVI není u některých modelů k dispozici. ● Pokud je zapnuto napájení, restartujte počítač, aby se zobrazila výchozí (přihlašovací) obrazovka. Pokud se zobrazí výchozí obrazovka (přihlašovací), spusťte počítač v použitelném režimu (bezpečný režim pro systém Windows ME/2000) a potom změňte frekvenci grafické karty. (Viz Nastavení optimálního rozlišení) Pokud se výchozí obrazovka (přihlašovací) nezobrazí, kontaktujte servisní středisko nebo prodejce. ● Je na obrazovce zobrazena zpráva „Nepodporovaný vstup“? Tato zpráva se může zobrazit, když signál z grafické karty přesáhne maximální rozlišení a frekvenci, které dokáže monitor správně zpracovat. Nastavte maximální rozlišení a frekvenci, které dokáže monitor správně zpracovat. ● Zkontrolujte, zda jsou nainstalovány ovladače monitoru AOC.
Obraz je rozmazaný a obsahuje vícerozobrazení	Nastavte ovládací prvky jasu a kontrastu. Stisknutím bude provedeno automatické nastavení Zkontrolujte, zda nepoužíváte prodlužovací kabel nebo přepínač. Doporučujeme připojit monitor přímo k výstupnímu konektoru grafické karty na zadní straně.
Obraz bliká, skáče nebo je v obraze patrné vlnivé vzorování	Přesuňte od monitoru do větší vzdálenosti elektrické spotřebiče, které mohou způsobovat rušení. Používejte maximální obnovovací frekvenci, kterou monitor umožňuje s použitým rozlišením.

<p>Monitor zatuhl v „aktivním pohotovostním režimu“</p>	<p>Síťový vypínač počítače musí být v poloze „zapnuto“ (ON). Grafická karta (video adaptér) počítače musí být zcela a správně usazená do příslušného slotu na počítači. Zkontrolujte, zda je video kabel monitoru správně připojen k počítači. Prohlédněte video kabel monitoru a zkontrolujte, zda není ohnutý žádný kolík. Proveďte, zda počítač pracuje - stiskněte na klávesnici klávesu CAPS LOCK a sledujte diodu LED CAPS LOCK. Tato dioda LED by se měla po stisknutí klávesy CAPS LOCK buď rozsvítit nebo zhasnout.</p>
<p>Chybí některá ze základních barev (ČERVENÁ, ZELENÁ nebo MODRÁ).</p>	<p>Prohlédněte video kabel monitoru a zkontrolujte, zda není poškozen žádný kolík. Zkontrolujte, zda je video kabel monitoru správně připojen k počítači.</p>
<p>Obraz na obrazovce nemá správnou velikost nebo není správně vystředěn</p>	<p>Upravte vodorovnou a svislou polohu nebo stiskněte klávesovou zkratku (AUTO).</p>
<p>V obrazu jsou barevné poruchy (bílá barva nevypadá jako bílá)</p>	<p>Nastavte barvu RGB nebo zvolte požadovanou barevnou teplotu.</p>
<p>Horizontální nebo vertikální rušení obrazu</p>	<p>Uživatelé systému Windows 95/98/2000/ME: vypněte počítač. Nastavte položku TAKT a FÁZE. Stisknutím bude provedeno automatické nastavení</p>

Technické údaje

Obecné specifikace

Panel	Název modelu	I2475PXQU	
	Zobrazovací systém	Barevný monitor TFT LCD	
	Zobrazitelná velikost obrazu	60,4cm úhlopříčně	
	Rozteč pixelů	0,2745 (H)mm x 0,2745 (V)mm	
	Video	Analogové rozhraní RGB, digitální rozhraní HDMI rozhraní DP rozhraní	
	Oddělená synchronizace	H/V TTL	
	Zobrazené barevy	16,7 barev	
	Frekvence obrazových bodů	74,25MHz	
Další	Rozsah horizontální frekvence	56~90KHz	
	Velikost vodorovného snížení (max.)	527,04 mm	
	Rozsah vertikální frekvence	50Hz ~ 75Hz	
	Velikost svislého snížení (max.)	296,46 mm	
	Optimální předvolené rozlišení	1920×1080 při 60 Hz	
	Technologie Plug & Play	VESA DDC2B	
	Vstupní konektor	VGA/DVI-D /HDMI /DP/USB2.0/USB3.0	
	Vstupní video signál	Analogový: 0,7Vp-p (standardní), 75 ohmů, kladný, TMDS	
	Reproduktor	2 W x 2	
	Zdroj napájení	100-240V~, 50/60Hz	
	Příkon	Typický (jas = 90, kontrast = 50)	40W
		(jas = 100, kontrast = 100)	65W
		úspory energie	≤0,5W
	Off timer (Časovač vypnutí)	0 - 24 hod.	
	Typ konektoru	VGA\ DVI \HDMI\DP\ linkový vstup\výstup pro sluchátka\USB 2.0 \USB 3.0	
	Typ signálního kabelu	Odpojitelný	
	Rozměry a hmotnost:		
	Výška (s podstavcem)	489mm	
Šířka	554,44mm		
Hloubka	212,91mm		
Hmotnost (pouze monitor)	4,9 kg		
Ekologie	Teplota:		
	Provozní	0° až 40°C	
	Mimo provoz	-25° až 55°C	
	Vlhkost:		
	Provozní	10 % až 85 % (bez kondenzace)	
	Mimo provoz	5% až 93% (bez kondenzace)	
	Nadmořská výška:		
	Provozní	0 ~ 5 000 m (0 ~ 16404 stop)	
	Mimo provoz	0 ~ 12 192 m (0 ~ 40 000 stop)	

Předvolené režimy zobrazení

Standardní	Rozlišení	Horiz. frekvence (kHz)	Svislá frekvence (Hz)
VGA	640x480 při 60Hz	31,469	59,94
VGA	640x480 při 67Hz	35,000	66,667
VGA	640x480 při 72Hz	37,861	72,809
VGA	640x480 při 75Hz	37,5	75
SVGA	800x600 při 56Hz	35,156	56,25
SVGA	800x600 při 60Hz	37,879	60,317
SVGA	800x600 při 72Hz	48,077	72,188
SVGA	800x600 při 75Hz	46,875	75
XGA	1024x768 při 60Hz	48,363	60,004
XGA	1024x768 při 70Hz	56,476	70,069
XGA	1024x768 při 75Hz	60,023	75,029
SXGA	1280x1024 při 60Hz	63,981	60,02
SXGA	1280x1024 při 75Hz	79,976	75,025
WXGA+	1440x900 při 60Hz	55,935	59,887
WSXGA	1680x1050 při 60Hz	65,290	59,954
FHD	1920x1080 při 60Hz	67,5	60
HD	1280x960 při 60Hz	60	60
IBM MODE DOS	640x350 při 70Hz	31,469	70,087
IBM MODE DOS	720x400 při 70Hz	31,469	70,087
MAC MODE VGA	640x480 při 67Hz	35,000	66,667
MAC MODE SVGA	832x624 při 75Hz	49,725	74,551
MAC MODE XGA	1024x768 při 75Hz	60,241	74,927
	1280x720 při 60Hz	44,772	59,855

Přiřazení kolíků

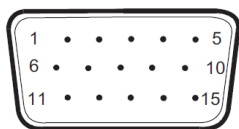

15kol kový kabel signálu pro barevný monitor

Č. kontaktu	Název signálu	Č. kontaktu	Název signálu
1	Video-červená	9	+5V
2	Video-zelená	10	Uzemnění
3	Video-modrá	11	N.C.
4	N.C.	12	DDC-Sériová data
5	Detekce kabelu	13	H-synch.
6	GND-R (č.)	14	V-synch.
7	GND-G (z.)	15	DDC-Sériové hodiny
8	GND-B (m.)		

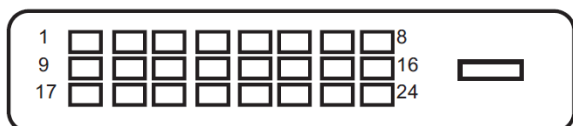

24kol kový kabel signálu pro barevný monitor

Č. kontaktu	Název signálu	Č. kontaktu	Název signálu
1	RX2-	13	N.C.
2	RX2+	14	5V
3	SHLD2	15	GND
4	N.C.	16	SENSE
5	N.C.	17	RX0-
6	SCL	18	RX0+
7	SDA	19	SHLD0
8	N.C.	20	N.C.
9	RX1-	21	N.C.
10	RX1+	22	SHLDC
11	SHLD1	23	RXC+
12	N.C.	24	RXC-



19kol kový kabel signálů pro barevný monitor

Č. kontaktu	Název signálu	Č. kontaktu	Název signálu
1	TMDS data 2+	11	Stínění frekvence TMDS
2	TMDS data 2 stínění	12	Frekvence TMDS
3	TMDS data 2	13	CEC
4	TMDS data 1+	14	Vyhrazeno (N.C. v zařízení)
5	TMDS data 1 stínění	15	SCL
6	TMDS data 1	16	SDA
7	TMDS data 0+	17	DDC/CEC uzemnění
8	TMDS data 0 stínění	18	Napájení +5V
9	TMDS data 0	19	Detekce připojení za chodu
10	Takt+ TMDS		

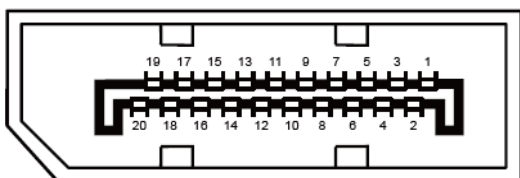

20kol kový kabel signálů pro barevný monitor

Č. kontaktu	Název signálu	Č. kontaktu	Název signálu
1	ML_Lane 3 (n)	11	GND (zem.)
2	GND (zem.)	12	ML_Lane 0 (p)
3	ML_Lane 3 (p)	13	CONFIG1
4	ML_Lane 2 (n)	14	CONFIG2
5	GND (zem.)	15	AUX_CH(p)
6	ML_Lane 2 (p)	16	GND (zem.)
7	ML_Lane 1 (n)	17	AUX_CH(n)
8	GND (zem.)	18	Detekce připojení za chodu
9	ML_Lane 1 (p)	19	Zpět. DP_PWR
10	ML_Lane 0 (n)	20	DP_PWR

Plug and Play

Funkce Plug & Play DDC2B

Tento monitor disponuje možnostmi VESA DDC2B v souladu s normou VESA DDC. To umožňuje monitoru, aby informoval systém o své identitě, v závislosti na úrovni použité DDC a komunikoval i s dalšími informacemi týkajícími se svých zobrazovacích schopností.

DDC2B představuje obousměrný datový kanál, založený na protokolu I2C. Zařízení si může vyžádat informace EDID přes kanál DDC2B.

Směrnice

Prohlášení amerického telekomunikačního úřadu (FCC)

Prohlášení FCC o rádiovém rušení frekvencí Třídy B VAROVÁNÍ: (PRO MODELY CERTIFIKOVANÉ FCC)

POZNÁMKA: Toto zařízení bylo testováno a ověřeno, že vyhovuje parametrům pro digitální přístroj třídy B podle části 15 Pravidel FCC. Tato omezení mají poskytnout rozumnou ochranu před škodlivým rušením pro instalace v obytných prostorách. Zařízení vytváří, používá a může vyzařovat elektromagnetické záření na rádiových frekvencích a při zanedbání pokynů pro instalaci a používání může způsobit nežádoucí rušení rozhlasového a televizního vysílání. Ale neexistuje žádná záruka, že v konkrétní instalaci nedojde k rušení. Pokud toto zařízení způsobuje škodlivé rušení příjmu rozhlasu nebo televize, což lze zjistit tak, že zařízení vypnete a zapnete, uživatelům doporučujeme zkusit odstranit rušení pomocí jedné nebo několika z následujících metod:

Otočte nebo přemístěte přijímací anténu.

Zvětšete odstup mezi zařízením a přijímačem.

Připojte zařízení do zásuvky na jiném okruhu, než do kterého je připojen přijímač.

Poradte se s dodavatelem nebo zkušeným rozhlasovým/TV technikem.

UPOZORNĚNÍ:

V případě jakýchkoli změn nebo úprav tohoto zařízení, které nebyly výslovně schváleny stranou odpovědnou za shodu, hrozí uživateli ztráta oprávnění k provozování zařízení.

Aby byly dodrženy limity vyzařování, musejí být používány stíněné kabely rozhraní a napájecí kabel (pokud jsou součástí zapojení).

Výrobce není zodpovědný za jakékoli rušení radiopřijímače nebo televizoru, které je způsobeno neautorizovanou úpravou tohoto zařízení. Tato odpovědnost je výhradně na uživateli, který musí toto rušení odstranit. Tato odpovědnost je výhradně na uživateli, který musí toto rušení odstranit.

Prohlášení WEEE

Likvidace použitých elektrických a elektronických výrobků pro domácnosti v zemích EU.



Tento symbol na výrobku nebo na jeho balení označuje, že je zakázáno výrobek likvidovat společně s komunálním odpadem. Použitý elektrický nebo elektronický výrobek jste povinni odevzdat na vyhrazeném sběrném místě k další recyklaci. Oddělený sběr a recyklace použitých elektrických a elektronických výrobků pomáhá zachovávat přírodní zdroje a zajišťuje, že bude recyklace provedena takovým způsobem, který nepoškozuje lidské zdraví a životní prostředí. Další informace o nejbližším sběrném místě, na kterém můžete odevzdat použitý elektrický nebo elektronický výrobek, vám poskytne orgán místní samosprávy, nejbližší sběrná služba nebo prodejce, u kterého jste výrobek zakoupili.

Prohlášení WEEE pro Indii



Tento symbol na výrobku nebo na jeho balení označuje, že je zakázáno výrobek likvidovat společně s komunálním odpadem. Použitý elektrický nebo elektronický výrobek jste povinni odevzdat na vyhrazeném sběrném místě k další recyklaci. Oddělený sběr a recyklace použitých elektrických a elektronických výrobků pomáhá zachovávat přírodní zdroje a zajišťuje, že bude recyklace provedena takovým způsobem, který nepoškozuje lidské zdraví a životní prostředí. Další informace o nejbližším sběrném místě, na kterém můžete odevzdat použitý elektrický nebo elektronický výrobek v Indii, najdete na následujícím webovém odkazu.

www.aocindia.com/ewaste.php.

EPA Energy Star



ENERGY STAR® je registrovanou ochrannou známkou v USA. Jako partner programu ENERGY STAR® společnost AOC International (Europe) BV a společnost Envision Peripherals, Inc. potvrzují, že tento výrobek splňuje směrnice energetické účinnosti ENERGY STAR®. (PRO MODELY S CERTIFIKACÍ EPA)

Deklarace EPEAT



System EPEAT umožňuje spotřebitelů z veřejného a soukromého sektoru hodnotit, porovnávat a vybírat stolní počítače, notebooky a monitory podle jejich ekologických vlastností. EPEAT rovněž nabízí jasnou a konzistentní sadu výkonových kritérií pro design výrobků a umožňuje výrobcům informovat trh o svých snahách o snížení ekologické zátěže jejich výrobků.

Společnost AOC je přesvědčena o nutnosti ochrany životního prostředí. Jejím hlavním zájmem je ochrana přírodních zdrojů a také ochrana krajiny. Z tohoto důvodu společnost AOC představuje program recyklace obalových materiálů monitorů AOC. Tento program vám pomůže řádně zlikvidovat krabici od monitoru a výplňové materiály. Není-li k dispozici místní recyklační středisko, společnost AOC za vás zrecykluje obalové materiály včetně krabice a výplňové pěny. Toto řešení pro monitory AOC je určeno pouze pro recyklaci obalových materiálů monitorů AOC. Další informace viz následující webové adrese:

Pouze pro Severní a Jižní Ameriku s výjimkou Brazílie:

<http://us.aoc.com/aoc-corporation/?page=environmental-impact>

Pro Německo:

<http://aoc-europe.com/de/content/environment>

Pro Brazílii:

http://www.aoc.com.br/2007/php/index.php?req=pagina&pgn_id=134

Služba

Znění záruky pro Evropu

OMEZENÁ TŘÍLETÁ ZÁRUKA*

Společnost AOC International (Europe) BV poskytuje na AOC LCD monitory prodané v Evropě záruku, že nebudou vykazovat vady materiálu nebo zpracování po dobu tří (3) let ode dne zakoupení prvním spotřebitelem. Během této doby společnost AOC International (Europe) BV podle vlastního uvážení závadný produkt opraví za použití nových nebo repasovaných dílů nebo jej vymění za nový nebo repasovaný produkt bezplatně vyjma případů* uvedených níže. Pokud nepředložíte doklad o zakoupení, začíná záruka běžet 3 měsíce po datu výroby, uvedeném na produktu.

Pokud je zřejmé, že výrobek je závadný, obraťte se na místního prodejce nebo postupujte podle záručních pokynů uvedených v informacích o servisu a podpoře na webových stránkách společnosti AOC www.aoc-europe.com. Náklady na doručení a vrácení po dobu záruky jsou předplaceny společností AOC. Nezapomeňte přiložit k výrobku doklad o nákupu s uvedeným datem a doručte certifikovanému nebo autorizovanému servisnímu středisku AOC za následujících podmínek:

- LCD monitor správně zabalte do vhodné krabice (AOC doporučuje původní karton, který dokáže monitor během přepravy dobře ochránit).
- Na adresním štítku uveďte číslo RMA
- Na krabici uveďte číslo RMA

AOC International (Europe) B.V. uhradí náklady na zpětné odeslání v rámci jedné ze zemí uvedených v tomto znění záruky. AOC International (Europe) B.V. nenesou odpovědnost za žádné náklady související s přepravou produktu přes mezinárodní hranice. Patří sem také mezinárodní hranice s EU. Pokud nebude LCD monitor připraven k vyzvednutí v době, kdy se dostaví kurýr, bude vám účtován poplatek za vyzvednutí.

* Tato omezená záruka se nevztahuje na žádné ztráty nebo škody způsobené:

- Poškození během doručování z důvodu nevhodného zabalení
- Nesprávná instalace nebo údržba v rozporu s pokyny v uživatelské příručce společnosti AOC
- nevhodnou manipulací
- nedbalostí
- z jakékoli příčiny mimo běžné komerční nebo průmyslové použití
- neodbornými úpravami
- opravou, úpravou nebo instalací doplňků nebo dílů jinou osobou, než odborným pracovníkem certifikovaného nebo autorizovaného servisního střediska AOC
- nevhodným prostředím, například vlhkem, vodou nebo prachem
- násilné poškození, zemětřesení a teroristický útok
- nadměrným nebo nevhodným vytápěním nebo klimatizováním nebo výpadky, přepětím nebo jinými výkyvy elektrického napětí

Tato omezená záruka se nevztahuje na žádný firmware nebo hardware výrobku, který jste vy nebo jiná strana upravili nebo změnili; za takové úpravy nebo změny nesete plnou odpovědnost.

Všechny AOC LCD monitory jsou vyráběny v souladu s normou kvality obrazových bodů ISO 9241-307 Class 1.

Po vypršení záruky bude mít nadále přístup ke všem dostupným servisním možnostem, ale ponese náklady na opravu, včetně náhradních dílů, práce, dopravy (případně) a platných daní. Než potvrdíte vaše rozhodnutí o provedení opravy, certifikované nebo autorizované servisní středisko AOC vám poskytne odhad nákladů na opravu.

VŠECHNY VÝSLOVNÉ A PŘEDPOKLÁDANÉ ZÁRUKY NA TENTO PRODUKT (VČETNĚ ZÁRUK PRODEJNOSTI A VHODNOSTI PRO KONKRÉTNÍ ÚČEL) JSOU ČASOVĚ OMEZENÉ NA DOBU TŘÍ (3) LET NA DÍLY A PRÁCI ODE DNE PRVOTNÍHO ZAKOUPENÍ. PO UPLYNUTÍ TÉTO DOBY NEPLATÍ ŽÁDNÉ ZÁRUKY (VÝSLOVNÉ ANI PŘEDPOKLÁDANÉ). ZÁVAZKY SPOLEČNOSTI AOC INTERNATIONAL (EUROPE) B.V. A VAŠE OPRAVNÉ PROSTŘEDKY UVEDENÉ V TOMTO ZNĚNÍ ZÁRUKY JSOU JEDINÉ A VÝHRADNÍ. ZÁVAZEK SPOLEČNOSTI AOC INTERNATIONAL (EUROPE) B.V., AŽ UŽ SE ZAKLÁDÁ NA OBCHODNÍM NEBO OBČANSKÉM PRÁVU, ZÁRUCE, PŘÍSNÉ ODPOVĚDNOSTI NEBO JINÉ TEORII, NEMŮŽE PŘESÁHNOUT CENU KONKRÉTNÍ JEDNOTKY, JEJÍŽ ZÁVADA NEBO POŠKOZENÍ JE DŮVODEM REKLAMACE. SPOLEČNOST AOC INTERNATIONAL (EUROPE) B.V. V ŽÁDNÉM PŘÍPADĚ NENESE ODPOVĚDNOST ZA JAKÉKOLI ZTRÁTY ZISKU, ZTRÁTY POUŽÍVÁNÍ NEBO PROSTOR NEBO VYBAVENÍ NEBO ZA JAKÉKOLI NEPŘÍMÉ, NÁHODNÉ NEBO NÁSLEDNÉ ŠKODY. NĚKTERÉ STÁTY NEPOVOLUJÍ VÝJIMKY ČI OMEZENÍ NÁHODNÝCH NEBO NÁSLEDNÝCH POŠKOZENÍ, TAKŽE VÝŠE UVEDENÉ OMEZENÍ SE NA VÁS NEMUSÍ VZTAHOVAT. AČKOLI VÁM TATO OMEZENÁ ZÁRUKA POSKYTUJE SPECIFICKÁ ZÁKONNÁ PRÁVA, MŮŽETE MÍT DALŠÍ PRÁVA, KTERÁ SE V JEDNOTLIVÝCH ZEMÍCH LIŠÍ. TATO OMEZENÁ ZÁRUKA JE PLATNÁ POUZE PRO PRODUKTY ZAKOUPENÉ V ČLENSKÝCH ZEMÍCH EVROPSKÉ UNIE.

Informace obsažené v tomto dokumentu podléhají změnám bez předchozího upozornění. For more information, please visit:
<http://www.aoc-europe.com>

Prohlášení o záruce pro Střední Východ a Afriku (MEA)

A

Společenství nezávislých států (CIS)

OMEZENÁ JEDNO až TŘÍLETÁ ZÁRUKA*

Na monitory AOC LCD prodávané na Středním Východě a v Africe (MEA) a ve Společenství nezávislých států (CIS) poskytuje společnost AOC International (Europe) B.V. záruku, že tento výrobek bude bez závad na materiálu nebo provedení po dobu jednoho (1) až tří (3) let ode dne výroby v závislosti na zemi, ve které byl výrobek zakoupen. Během této doby společnost AOC International (Europe) B.V. nabízí záruční podporu pro případ vrácení autorizovanému servisnímu středisku nebo prodejci AOC a podle vlastního uvážení závadný výrobek opraví za použití nových nebo repasovaných dílů nebo jej vymění za nový nebo repasovaný výrobek bezplatně vyjma případů* uvedených níže. Podle standardních pravidel bude záruční doba vypočtena z data výroby určeného podle výrobního ID čísla výrobku, ale celková záruční doba bude patnáct (15) až třicet devět (39) měsíců od MFD (data výroby) v závislosti na zemi, ve které by výrobek zakoupen. Za výjimečné budou považovány případy, kdy podle výrobního ID čísla výrobku je výrobek po záruce a podobně; v takových případech bude nutné předložit původní fakturu/doklad o zakoupení.

Pokud je zřejmé, že výrobek je závadný, obraťte se na nejbližšího autorizovaného prodejce AOC nebo postupujte podle záručních pokynů uvedených v informacích o servisu a podpoře na webových stránkách společnosti AOC:

- Egypt: http://aocmonitorap.com/egypt_eng
- CIS Centrální Asie: <http://aocmonitorap.com/ciscentral>
- Střední Východ: <http://aocmonitorap.com/middleeast>
- Jižní Afrika: <http://aocmonitorap.com/southafrica>
- Saúdská Arábie: <http://aocmonitorap.com/saudiarabia>

Nezapomeňte přiložit k výrobku doklad o nákupu s uvedeným datem a doručte autorizovanému servisnímu středisku nebo prodejci AOC za následujících podmínek:

- LCD monitor správně zabalte do vhodné krabice (AOC doporučuje původní karton, který dokáže monitor během přepravy dobře ochránit).
- Na adresním štítku uveďte číslo RMA
- Na krabici uveďte číslo RMA

*** Tato omezená záruka se nevztahuje na žádné ztráty nebo škody způsobené:**

- Poškození během doručování z důvodu nevhodného zabalení
- Nesprávná instalace nebo údržba v rozporu s pokyny v uživatelské příručce společnosti AOC
- nevhodnou manipulací
- nedbalostí
- z jakékoli příčiny mimo běžné komerční nebo průmyslové použití
- neodbornými úpravami

-
- opravou, úpravou nebo instalací doplňků nebo dílů jinou osobou, než odborným pracovníkem certifikovaného nebo autorizovaného servisního střediska AOC
 - nevhodným prostředím, například vlhkem, vodou nebo prachem
 - násilné poškození, zemětřesení a teroristické útoky
 - nadměrným nebo nevhodným vytápěním nebo klimatizováním nebo výpadky, přepětím nebo jinými výkyvy elektrického napětí

Tato omezená záruka se nevztahuje na žádný firmware nebo hardware výrobku, který jste vy nebo jiná strana upravili nebo změnili; za takové úpravy nebo změny nesete plnou odpovědnost.

Všechny AOC LCD monitory jsou vyráběny v souladu s normou kvality obrazových bodů ISO 9241-307 Class 1.

Po vypršení záruky bude mít nadále přístup ke všem dostupným servisním možnostem, ale ponese náklady na opravu, včetně náhradních dílů, práce, dopravy (případně) a platných daní. Než potvrdíte vaše rozhodnutí o provedení opravy, certifikované nebo autorizované servisní středisko nebo prodejce AOC vám poskytne odhad nákladů na opravu.

VŠECHNY VÝSLOVNÉ A PŘEDPOKLÁDANÉ ZÁRUKY NA TENTO VÝROBEK (VČETNĚ ZÁRUK PRODEJNOSTI A VHODNOSTI PRO KONKRÉTNÍ ÚČEL) JSOU ČASOVĚ OMEZENÉ NA DOBU JEDNOHO (1) AŽ TŘÍ (3) LET NA DÍLY A PRÁCI ODE DNE PRVOTNÍHO ZAKOUPENÍ. PO UPLYNUTÍ TÉTO DOBY NEPLATÍ ŽÁDNÉ ZÁRUKY (VÝSLOVNÉ ANI PŘEDPOKLÁDANÉ). ZÁVAZKY SPOLEČNOSTI AOC INTERNATIONAL (EUROPE) B.V. A VAŠE OPRAVNÉ PROSTŘEDKY UVEDENÉ V TOMTO ZNĚNÍ ZÁRUKY JSOU JEDINÉ A VÝHRADNÍ. ZÁVAZEK SPOLEČNOSTI AOC INTERNATIONAL (EUROPE) B.V., AŽ UŽ SE ZAKLÁDÁ NA OBCHODNÍM NEBO OBČANSKÉM PRÁVU, ZÁRUCE, PŘÍSNÉ ODPOVĚDNOSTI NEBO JINÉ TEORII, NEMŮŽE PŘESÁHNOUT CENU KONKRÉTNÍ JEDNOTKY, JEJÍŽ ZÁVADA NEBO POŠKOZENÍ JE DŮVODEM REKLAMACE. SPOLEČNOST AOC INTERNATIONAL (EUROPE) B.V. V ŽÁDNÉM PŘÍPADĚ NENESE ODPOVĚDNOST ZA JAKÉKOLI ZTRÁTY ZISKU, ZTRÁTY POUŽÍVÁNÍ NEBO PROSTOR NEBO VYBAVENÍ NEBO ZA JAKÉKOLI NEPŘÍMÉ, NÁHODNÉ NEBO NÁSLEDNÉ ŠKODY. NĚKTERÉ STÁTY NEPOVOLUJÍ VÝJIMKY ČI OMEZENÍ NÁHODNÝCH NEBO NÁSLEDNÝCH POŠKOZENÍ, TAKŽE VÝŠE UVEDENÉ OMEZENÍ SE NA VÁS NEMUSÍ VZTAHOVAT. AČKOLI VÁM TATO OMEZENÁ ZÁRUKA POSKYTUJE SPECIFICKÁ ZÁKONNÁ PRÁVA, MŮŽETE MÍT DALŠÍ PRÁVA, KTERÁ SE V JEDNOTLIVÝCH ZEMÍCH LIŠÍ. TATO OMEZENÁ ZÁRUKA JE PLATNÁ POUZE PRO PRODUKTY ZAKOUPENÉ V ČLENSKÝCH ZEMÍCH EVROPSKÉ UNIE.

Informace obsažené v tomto dokumentu podléhají změnám bez předchozího upozornění. For more information, please visit: <http://www.aocmonitorap.com>

Zásady společnosti AOC týkající se obrazových bodů ISO 9241-307 třída 1

25. července 2013

Společnost AOC se snaží dodávat produkty nejvyšší kvality. Používá několik nejpokročilejších výrobních postupů výroby v tomto odvětví a prosazuje přísnou kontrolu kvality. Defektům obrazových bodů nebo dílčích obrazových bodů u panelů monitorů TFT, které se používají pro ploché monitory, se nicméně někdy nedá zabránit. Žádný výrobce nemůže zaručit, že všechny panely budou bez defektů obrazových bodů, ale společnost AOC zaručuje, že každý monitor s nepřijatelným počtem defektů bude v rámci záruky opraven nebo vyměněn. Tyto zásady týkající se obrazových bodů popisují jednotlivé druhy defektů obrazových bodů a určují únosnou úroveň chybovosti pro každý druh. Aby bylo možné uplatnit záruční opravu nebo výměnu, musí počet defektních obrazových bodů panelu monitoru TFT přesáhnout tuto úroveň únosnosti.

Definice obrazových bodů a dílčích obrazových bodů

Pixel, neboli obrazkový bod, se skládá ze tří subpixelů v základních barvách červené, zelené a modré. Když všechny dílčí obrazové body určitého obrazového bodu svítí, jeví se tyto tři dílčí obrazové body společně jako jediný bílý obrazový bod. Když jsou všechny tmavé, jeví se tyto tři subpixely jako jeden černý pixel.

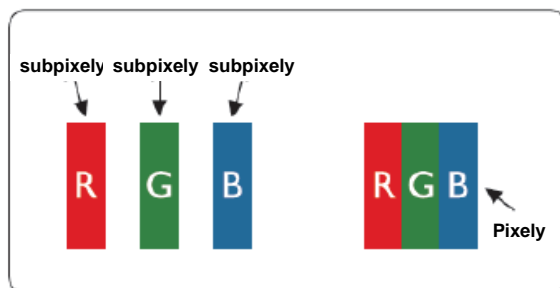

Druhy pixelových vad

- Defekty světlých bodů: na monitoru je zobrazena tmavá plocha, dílčí obrazové body nebo obrazové body vždy svítí nebo jsou „on“ (aktivní)
- Defekty tmavých bodů: na monitoru je zobrazena světlá plocha, dílčí obrazové body nebo obrazové body jsou vždy tmavé nebo „off“ (neaktivní)

Třída defektu obrazových bodů	Světlý obrazový bod	Tmavý obrazový bod	Světlý dílčí obrazový bod		Tmavý dílčí obrazový bod
Třída 1	1	1	2	+	1
			1	+	3
			0	+	5

AOC International (Europe) B.V.

Prohlášení o záruce pro Severní a Jižní Ameriku (s výjimkou Brazílie)

PROHLÁŠENÍ O ZÁRUCE

pro barevné monitory AOC

Včetně těch prodaných v severní Americe, dle specifikace

Envision Peripherals, Inc. poskytuje záruku, že tento produkt bude bez vady na materiálu nebo provedení po dobu tří (3) let na součástky a práci a po dobu jednoho (1) roku na trubici CRT nebo panel LCD ode dne prvotního zakoupení. Během této doby společnost EPI (EPI je zkratka názvu Envision Peripherals, Inc.) podle vlastního uvážení závadný produkt opraví za použití nových nebo repasovaných dílů nebo jej vymění za nový nebo repasovaný produkt bezplatně vyjma případů* uvedených níže. Vyměněné součásti výrobku se stávají majetkem společnosti EPI.

Zákazníci v USA, kteří chtějí požádat o opravu v rámci této omezené záruky, mohou telefonicky požádat společnost EPI o název nejbližšího autorizovaného servisního střediska. Doručte výrobek vyplaceně společně s dokladem o nákupu s uvedeným datem autorizovanému servisnímu středisku EPI. Pokud nemůžete produkt doručit osobně:

- Zabalte je do původní krabice (nebo odpovídající)
- Na adresním štítku uveďte číslo RMA
- Na krabici uveďte číslo RMA
- Zásilku pojistěte (v opačném případě přebíráte riziko ztráty/poškození během přepravy)
- Uhradte náklady na odeslání

Společnost EPI nenes odpovědnost za jakékoli škody způsobené nevhodným obalem.

Společnost EPI uhradí náklady na zpětné odeslání v rámci jedné ze zemí uvedených v tomto znění záruky. Společnost EPI nenes odpovědnost za žádné náklady související s přepravou produktu přes mezinárodní hranice. Patří sem také mezinárodní hranice zemí uvedených v tomto prohlášení o záruce.

Zákazníci v USA a Kanadě mohou kontaktovat svého prodejce nebo zákaznickou službu společnosti EPI, oddělení RMA na bezplatném telefonním čísle (888) 662-9888. Nebo požádejte o číslo RMA online na webu www.aoc.com/na-warranty.

* Tato omezená záruka se nevztahuje na žádné ztráty nebo škody způsobené:

- během přepravy, nevhodnou instalací nebo údržbou
- nevhodnou manipulací
- nedbalostí
- z jakékoli příčiny mimo běžné komerční nebo průmyslové použití
- neodbornými úpravami
- opravou, úpravou nebo instalací doplňků nebo dílů jinou osobou, než odborným pracovníkem autorizovaného servisního střediska EPI
- používáním v nevhodném prostředí
- nadměrným nebo nevhodným vytápěním nebo klimatizováním nebo výpadky, přepětím nebo jinými výkyvy elektrického napětí

Tato tříletá omezená záruka se nevztahuje na žádný firmware nebo hardware produktu, který jste vy nebo jiná strana upravili nebo změnili; za takové úpravy nebo změny nesete plnou odpovědnost.

VŠECHNY VÝSLOVNÉ A PŘEDPOKLÁDANÉ ZÁRUKY NA TENTO PRODUKT (VČETNĚ ZÁRUK PRODEJNOSTI A VHODNOSTI PRO KONKRÉTNÍ ÚČEL) JSOU ČASOVĚ OMEZENÉ NA DOBU TŘÍ (3) LET NA DÍLY A PRÁCI A JEDEN (1) ROK NA TRUBICI CRT NEBO PANEL LCD ODE DNE PRVOTNÍHO ZAKOUPENÍ PO UPLYNUTÍ TĚTO DOBY NEPLATÍ ŽÁDNÉ ZÁRUKY (VÝSLOVNÉ ANI PŘEDPOKLÁDANÉ). NĚKTERÉ STÁTY USA NEPOVOLUJÍ OMEZENÍ TÝKAJÍCÍ SE OBDOBÍ TRVÁNÍ PLATNOSTI PŘEDPOKLÁDANÝCH ZÁRUK, TAKŽE SE TATO OMEZENÍ NA VÁS NEMUSÍ VZTAHOVAT.

ZÁVAZKY SPOLEČNOSTI EPI A VAŠE OPRAVNÉ PROSTŘEDKY UVEDENÉ V TOMTO ZNĚNÍ ZÁRUKY JSOU JEDINÉ A VÝHRADNÍ. ODPOVĚDNOST SPOLEČNOSTI EPI VYPLÝVAJÍCÍ ZE SMLOUVY, NEDOVOLENÉM ČINU, ZÁRUKY, PŘÍSNÉ ODPOVĚDNOSTI NEBO JINÉ TEORIE, NEMŮŽE PŘESÁHNOUT CENU KONKRÉTNÍ JEDNOTKY, JEJÍŽ ZÁVADA NEBO POŠKOZENÍ JE DŮVODEM REKLAMACE. SPOLEČNOST ENVISION PERIPHERALS, INC. V ŽÁDNÉM PŘÍPADĚ NENESE ODPOVĚDNOST ZA JAKÉKOLI ZTRÁTY ZISKU, ZTRÁTY POUŽÍVÁNÍ NEBO PROSTOR NEBO VYBAVENÍ NEBO ZA JAKÉKOLI NEPŘÍMÉ, NÁHODNÉ NEBO NÁSLEDNÉ POŠKOZENÍ. NĚKTERÉ STÁTY USA NEDOVOLUJÍ VYLOUČENÍ NEBO OMEZENÍ ODPOVĚDNOSTI ZA NÁSLEDNÉ NEBO NÁHODNÉ ŠKODY. V TAKOVÉM PŘÍPADĚ SE NA VÁS VÝŠE UVEDENÉ OMEZENÍ NEMUSÍ VZTAHOVAT. AČKOLI VÁM TATO OMEZENÁ ZÁRUKA POSKYTUJE SPECIFICKÁ ZÁKONNÁ PRÁVA. MŮŽETE MÍT TAKÉ DALŠÍ PRÁVA, KTERÁ SE V JEDNOTLIVÝCH ZEMÍCH LIŠÍ.

V USA tato omezená záruka platí pouze pro produkty zakoupené v kontinentální části USA, na Aljašce a na Havaji. Mimo USA platí tato omezená záruka pouze pro produkty zakoupené v Kanadě.

Informace obsažené v tomto dokumentu podléhají změnám bez předchozího upozornění.
Další podrobnosti najdete na:

USA: http://us.aoc.com/support/find_service_center
ARGENTINA: http://ar.aoc.com/support/find_service_center
BOLÍVIE: http://bo.aoc.com/support/find_service_center
CHILE: http://cl.aoc.com/support/find_service_center
KOLUMBIE: http://co.aoc.com/support/find_service_center
KOSTARIKA: http://cr.aoc.com/support/find_service_center
DOMINIKÁNSKÁ REPUBLIKA: http://do.aoc.com/support/find_service_center
EKVÁDOR: http://ec.aoc.com/support/find_service_center
SALVADOR: http://sv.aoc.com/support/find_service_center
GUATEMALA: http://gt.aoc.com/support/find_service_center
HONDURAS: http://hn.aoc.com/support/find_service_center
NIKARAGUA: http://ni.aoc.com/support/find_service_center
PANAMA: http://pa.aoc.com/support/find_service_center
PARAGUAY: http://py.aoc.com/support/find_service_center
PERU: http://pe.aoc.com/support/find_service_center
URUGUAY: http://pe.aoc.com/support/find_service_center
VENEZUELA: http://ve.aoc.com/support/find_service_center
PRO NEUVEDENÉ ZEMĚ: http://latin.aoc.com/support/find_service_center

PROGRAM EASE



Pouze pro monitory značky AOC prodané na kontinentálním území USA.

Všechny monitory značky AOC jsou nyní kryty programem EASE. V případě poruchy monitoru během prvních tří měsíců poskytne společnost AOC náhradní monitor do 72 hodin po schválení vaší účasti v našem programu. Pokud se monitor kvalifikuje pro program EASE, společnost AOC uhradí dopravu k vám i od vás.

Krok 1: Volejte naše TECH oddělení 888.662.9888.

Krok 2: Vyplňte a faxujte nebo mailujte formulář EASE.

Krok 3: Při schválení účasti v programu vám poskytneme číslo RMA.

Krok 4: Předem vám zašleme náhradní monitor.

Krok 5: Vydáme vám UPS Call Tag pro vyzvednutí vadného monitoru.

Krok 6: Své nároky v rámci programu EASE prověřte podle následujícího schématu.

ZÁRUČNÍ DOBA	POKRYTÍ ZDARMA	ÚHRADA ZÁKAZNÍKEM
Během prvních 3 měsíců od zakoupení: Kryto programem EASE	- Nový AOC monitor - Vydáme Call tag a uhradíme přepravu tam i zpět službou UPS	- Žádný*
Od 4 měsíců do 1 roku	- Všechny díly a práce, včetně obrazovky a LCD panelu	- Přeprava službou UPS do spol. AOC i zpět
Od 1 roku do 3 let: Kryto standardní omezenou zárukou	- Díly a práce (mimo obrazovky a LCD panelu)	- Přeprava službou UPS do spol. AOC i zpět

*Společnost AOC bude potřebovat číslo vaší kreditní karty, pokud požadujete zaslání nového monitoru AOC předem, ještě než bude vadný monitor vrácen do servisu AOC. Pokud nechcete poskytnout číslo kreditní karty, společnost AOC vám zašle nový monitor až poté, co bude vadný vrácen do servisu AOC.



DOKUMENT TCO



Congratulations!

This product is TCO Certified – for Sustainable IT



TCO Certified is an international third party sustainability certification for IT products. TCO Certified ensures that the manufacture, use and recycling of IT products reflect environmental, social and economic responsibility. Every TCO Certified product model is verified by an accredited independent test laboratory.

This product has been verified to meet all the criteria in TCO Certified, including:

Corporate Social Responsibility

Socially responsible production - working conditions and labor law in manufacturing country

Energy Efficiency

Energy efficiency of product and power supply. Energy Star compliant, where applicable

Environmental Management System

Manufacturer must be certified according to either ISO 14001 or EMAS

Minimization of Hazardous Substances

Limits on cadmium, mercury, lead & hexavalent chromium including requirements for mercury-free products, halogenated substances and hazardous flame retardants

Design for Recycling

Coding of plastics for easy recycling. Limit on the number of different plastics used.

Product Lifetime, Product Take Back

Minimum one-year product warranty. Minimum three-year availability of spare parts. Product takeback

Packaging

Limits on hazardous substances in product packaging. Packaging prepared for recycling

Ergonomic, User-centered design

Visual ergonomics in products with a display. Adjustability for user comfort (displays, headsets)

Acoustic performance – protection against sound spikes (headsets) and fan noise (projectors, computers)

Ergonomically designed keyboard (notebooks)

Electrical Safety, minimal electro-magnetic Emissions

Third Party Testing

All certified product models have been tested in an independent, accredited laboratory.

A detailed criteria set is available for download at www.tcodevelopment.com, where you can also find a searchable database of all TCO Certified IT products.

TCO Development, the organization behind TCO Certified, has been an international driver in the field of Sustainable IT for 20 years. Criteria in TCO Certified are developed in collaboration with scientists, experts, users and manufacturers. Organizations around the world rely on TCO Certified as a tool to help them reach their sustainable IT goals. We are owned by TCO, a non-profit organization representing office workers. TCO Development is headquartered in Stockholm, Sweden, with regional presence in North America and Asia.

For more information, please visit
www.tcodevelopment.com

(PRO MODELY CERTIFIKOVANÉ TCO)