

Údržba přístroje

Na čištění přístroje a mikrotelefonní šňůry používejte navlhčený hadřík. Nepoužívejte benzín, rozpouštědla a jiné chemické prostředky. Nepoužívejte ani žádné čisticí prostředky. Přístroj nevystavujte přímému slunečnímu záření a extrémnímu vlhku.

Identifikační údaje

TELCO PH-860 ID
1112 - telefonní přístroj
TELCO systems, s. r. o.
SLOVAK REPUBLIC



Tento přístroj je určen k připojení
na analogovou telefonní přípojku
v České republice.

Telefonní přístroj TELCO PH-860 ID
splňuje základní požadavky
a všechna příslušná ustanovení Směrnice 1995/5/ES.

Prohlášení o shodě podepsané statutárním zástupcem
dodavatele je umístěno na www.micos.cz

TELCO[®]

© 2005 TELCO systems, s.r.o.
Všechny práva vyhrazena.

www.telco.sk

8/2005

Návod k použití

Návod k použití

Návod k použití

telefonní přístroj TELCO PH - 860 ID



VLASTNOSTI:

- Indikace volajícího systémem FSK a DTMF
- 76-ti místní paměť přicházejících volání
- 10-ti místní paměť čísel odchozích volání
- 70 paměťových míst v telefonním seznamu
- Indikace nových neodpovězených hovorů
- Vymazání jednotlivých nebo všech hovorů
- Zobrazení volaného čísla na LCD displeji
- Zobrazení jména a čísla přichozích hovorů
- Zpětné volání ze seznamu neodpovězených hovorů
- Nastavení reálného data a času
- Impulsní a frekvenční volba
- Opakování posledního volaného čísla - REDIAL
- Funkce Flash
- Funkce pauza ve volbě čísla - PAUSE
- Hlasitý telefon - SPEAKER
- Měření délky hovoru
- 10 dvojdotykových pamětí
- 3 jednodotykové paměti
- Indikátor stavu baterií
- Výběr komunikačního jazyka
- Podsvícení displeje

Obsah

Bezpečnostní pokyny	3
Popis	4
Instalace	5
Obsluha tel. přístroje a funkce	6
Paměť přístroje	8
Nastavení telefonu	9
Informace o displeji	13
Přehled zpráv na displeji	13
Obsluha funkce ID (indikace volajícího)	15
Údržba přístroje	16
Identifikační údaje	16

Indikátor nízké kapacity baterií - Symbol se zobrazí, pokud je kapacita baterií použitých ve vašem telefonním přístroji nízká.

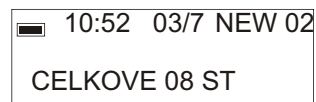

Zobrazení čísla volajícího - ID

Seznam neodpovězených hovorů

Pomocí kláves < > je možné listovat v seznamu neodpovězených volání. Na konci seznamu je informace: **KONEC SEZNAMU**.

Uložení čísla

Přístroj automaticky uloží až 76 čísel do paměti neodpovězených hovorů. Pokud je paměť plná a přichází další hovor, nejstarší číslo bude automaticky vymazané a vytvoří se místo pro nové číslo.

Použití funkce zpětné volání (☎)

A) Zpětné volání už volaného čísla: (max. 10 čísel)

- mikrotelefon je odložený, zmáčkněte klávesu ☎
- použitím vyberte číslo ze seznamu odchozích volání
- zvedněte sluchátko nebo zmáčkněte **SPEAKER** (☎)
- telefon automaticky uskuteční volbu vybraného čísla

B) Zpětné volání na číslo ze seznamu neodpovězených hovorů

- Zvedněte sluchátko nebo zmáčkněte **SPEAKER** (☎), počkejte na oznamovací tón
- Pomocí kláves vyberte číslo, na které chcete volat
- Zmáčkněte ☎ a telefon automaticky uskuteční volbu vybraného čísla zobrazeného na displeji

Poznámka:

Použití zpětného volání není možné pro tel. čísla, která jsou blokována nebo nepřístupná. Pokud je linka obsazena, položte sluchátko, pak zvedněte sluchátko nebo zmáčkněte **SPEAKER**. Když dostanete oznamovací tón, zmáčkněte 2x ☎. Můžete též stisknout **REDIAL** pro volbu posledně volaného čísla.

Všetchna a nová volání - Na displeji se zobrazí počet nových nepřijatých volání a celkový počet příchozích volání. V tomto případě je na displeji informace o 8 voláních, z toho 2 jsou nové.

10:52 03/7NEW 02

CELKOVE 08 ST

Žádná volání - Jestli byla všechna volání vymazaná, na displeji se zobrazí **ZADNY HOVOR**

10:52 03/7

ZADNY HOVOR

Opakované volání REPEAT - zobrazí se, jestli přicházející hovor obsahuje stejné informace o telefonním čísle, jak některý z předchozích (volání ze stejného telefonního čísla).

REPEAT

TELCO SYSTEMS

Konec telefonního seznamu - Pokud listujete v telefonním seznamu a dojdete na jeho konec, zobrazí se na displeji **KONEC SEZNAMU**.

10:52 03/7

KONEC SEZNAMU

ID nedostupné - OUT OF AREA - text se zobrazí, pokud hovor přichází z jiné operátorské sítě, která neposkytuje informaci o volajícím čísle.

Bezpečnostní informace

V rámci eliminace nebezpečí požáru, úrazu elektrickým proudem a poranění osob dodržujte při používání telefonního přístroje následující bezpečnostní pokyny:

1. Před prvním použitím telefonního přístroje si pečlivě prostudujte tento návod k použití.
2. Dodržujte všechny pokyny uvedené v tomto návodu.
3. Nepokládejte žádné věci na napájecí kabel. Umístěte výrobek na takové místo, kde bude chráněn proti případnému náhodnému fyzickému poškození.
4. Vyvarujte se kontaktu výrobku s vodou, např. mokré ruce, koupelna (sprcha, vana, umyvadlo), kuchyňský dřez, pračka, bazén, neodkládejte výrobek na mokrý podklad.
5. Před čištěním odpojte výrobek z napájecí sítě. Nepoužívejte tekuté a aerosolové čističe. Na utírání výrobku použijte suchý hadřík.
6. Nezasahujte do výrobku. Pokud je potřeba výrobek opravit, vyhledejte autorizovaný servis. Otevřením krytu nebo jeho odstraněním se vystavujete nebezpečí úrazu napětím el. proudu nebo jiným rizikům. Nesprávné složení výrobku po vašem zásahu může zapříčinit úraz el. proudem při následném zprovoznění výrobku.
7. Vyvarujte se zkratům napájecích kontaktů, může to způsobit poškození přístroje, nebezpečí požáru nebo úraz el. proudem.
8. Pokud dojde k následujícím situacím, odpojte výrobek ze sítě a navštivte autorizovaný servis:
 - kabel je poškozen,
 - do výrobku se dostala kapalina nebo výrobek byl vystaven působení deště či jiné vody,
 - výrobek se nechová tak, jak by měl při postupu dle návodu k použití,
 - výrobek spadl nebo byl jeho kryt poškozen.
9. Nepoužívejte telefon k ohlášení úniku plynu v místě, kde uniká plyn.

Popis přístroje

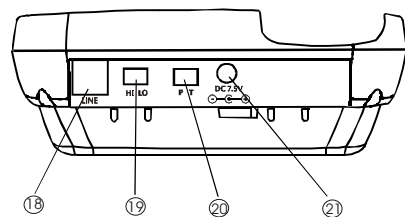
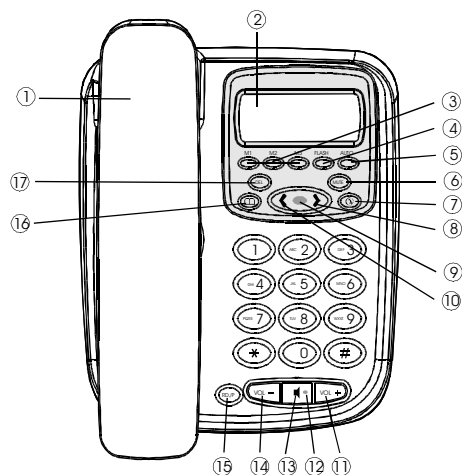

Informace o displeji

Tento telefonní přístroj je vybavený displejem se zobrazováním čísla volajícího (Caller ID). Aby bylo možné tuto funkci využít, musí tuto službu poskytovat váš telekomunikační operátor, případně musí být tento přístroj připojený na ústřednu, která tuto službu umožňuje.

LCD displej ID telefonu zobrazí následující informace:

10:52 03/7 NEW 02

- Čas a datum, počet nových příchozích volání

CELKOVÉ 04 ST

- Celkový počet volání, den v týdnu

10:52 03/7 NEW 02
00420484161966
TELCO SYSTEMS

- Číslo volajícího
- Jméno volajícího, pokud je uloženo v telefonním seznamu

Přehled zpráv na displeji

Informace o zprávě - Jestli poskytuje váš telekomunikační operátor, resp. ústředna, službu hlasové zprávy, zobrazí se na displeji vašeho telefonu text **MESSAGE WAITING** a ikona **MSG**, pokud máte ve své hlasové schránce odkaz.

MSG
MESSAGE WAITING

Poznámka: Tato funkce musí být podporovaná vaším telekomunikačním operátorem.

Nastavení kódu oblasti

Pomocí < > nalistujte v menu položku **SET AREA&LDS** a potvrďte stiskem ③.

Nejdřív nastavte kód oblasti. Číslo nastavíte pomocí < > . Potvrďte stiskem ③, vždy po potvrzení se cursor posune na následující číslo.

Po nastavení kódu oblasti nastavte stejným způsobem dálkový kód.

Příklad: Jestli nastavíte kód oblasti 048 a příchozí číslo bude 048 111 222 při volání zpět na uvedené číslo se na displeji ukáže a navolí jenom 111 222.

Poznámka:

Tuto funkci není potřebné na linkách v České republice nastavovat.

Nastavení délky kalibrovaného přerušení FLASH

Pomocí < > nalistujte v menu položku **SET FLASH** a potvrďte stiskem ③.

Pomocí vyberte jednu z možností (100ms/120ms/300ms/600ms) a potvrďte stiskem ③.

Poznámka:

V České republice se nejčasteji užívá délka FLASH 100 ms.

Nastavení 12/24 hodinového zobrazení

Pomocí < > nalistujte v menu položku **SET HOUR FORMAT**, potvrďte stiskem ③.

Pomocí < > vyberte jednu z možností (**12 HOUR / 24 HOUR**) a potvrďte stiskem ③.

Nastavení formátu data

Pomocí < > nalistujte v menu položku **DATE FORMAT**, potvrďte stiskem ③.

Pomocí < > vyberte jednu z možností (**DD-MM**(den - měsíc, **MM-DD** (měsíc-den)) a potvrďte stiskem ③.

Popis přístroje

- | | |
|---------------------------|----------------------------------------------|
| 1. Mikrotelefon | 13. Speaker (☎) |
| 2. LCD displej | 14. VOL- |
| 3. M1 - M3 paměti | 15. Pauza (redial) |
| 4. FLASH | 16. Telefonní seznam |
| 5. AUTO | 17. DEL |
| 6. MUTE | 18. Linková šňůra |
| 7. ③ | 19. Nastavení hlasitosti zvonění |
| 8. > | 20. Přepínač tónové / impulsní volby |
| 9. Indikace nových hovorů | 21. Konektor pro připojení síťového adaptéru |
| 10. < | |
| 11. VOL+ | |
| 12. Indikace provozu | |

Instalace

Obsah balení v krabici

- Telefonní přístroj s mikrotelefonem
- Kroucená šňůra
- Linková šňůra
- 4 ks baterie typu AA, 1,5V
- Síťový adaptér
- Návod na obsluhu

Instalace baterií:

Baterie slouží k napájení LCD displeje a paměti přístroje. Použijte 4 ks baterií 1,5V typu AA.

1. Otevřete kryt baterií na spodní straně telefonního přístroje.
2. Vložte 4 ks baterií do telefonu ve správné polaritě.
3. Zavřete kryt baterií.

Poznámka: Místo baterií můžete použít síťový adaptér.

Připojení telefonní linky

Telefonní linku připojte linkovou šňůrou s modulárními konektory, která je součástí dodávky. Zapojte jeden konec linkové šňůry do konektoru telefonu (18) a druhý do telefonní zásuvky.

Poznámka:

PH - 860ID je dodáváný s linkovou šňůrou, zakončenou modulárními konektory, odpovídajícími schválenému typu vidlice. Jestli vaše telefonní zásuvka neodpovídá tomuto typu vidlice, použijte vhodnou redukci, nebo se obraťte na dodavatele přístroje, který vám zajistí odborné připojení.

Obsluha telefonního přístroje a jeho funkce

Nastavení hlasitosti zvonění

Nastavení hlasitosti zvonění je možné ve dvou úrovních HI/LO. Pro maximální zvonění přepněte přepínač RINGER (19) do polohy HI. Pro tiché zvonění přepněte přepínač do polohy LO.

Přepínání mezi tónovou a pulsní volbou

Pomocí přepínače "Tone/Pulse" na zadní straně přístroje nastavte pulsní nebo tónovou volbu. Systém telefonní volby je dán typem telefonní ústředny, ke které je vaše linka připojená. Pokud potřebujete poradit, obraťte se na pracovníky ústředny.

Volba z telefonního přístroje

Zvedněte telefonní sluchátko nebo zmáčkněte **SPEAKER** (☎). Dostanete oznamovací tón, navolte číslo nebo jej zadejte z telefonního seznamu.

Nastavení hlasitosti mikrotelefonu a reproduktoru

Hlasitost mikrotelefonu a reproduktoru je nastavitelná pomocí kláves **VOL+** a **VOL-**. Hlasitost je nastavitelná ve čtyřech úrovních.

Přidání čísla se seznamu hovorů do telefonního seznamu

Číslo zobrazené na displeji (číslo ze seznamu hovorů, případně číslo Redial) můžete přidat do telefonního seznamu zmáčknutím **☎** na víc než 3 sekundy. Číslo se přidá do seznamu a můžete zadat jméno.

Nastavení kontrastu displeje

Pomocí **< >** nalistujte v menu položku **LCD CONTRAST** a potvrďte stiskem **☎**. Zobrazí se aktuální nastavení. Je možno zvolit z dvou položek **KONTRAST VYSOKY** a **KONTRAST NIZKY**. Volbu potvrďte stiskem **☎**.

Nastavení času

Pomocí **< >** nalistujte v menu položku **SET TIME** a potvrďte stiskem **☎**. Čas nastavíte v pořadí hodiny, minuty, měsíc, den, rok a den v týdnu. Pomocí **< >** nastavte položku a vždy potvrďte stiskem **☎**.

Poznámky:

1. Jestli přístroj připojíte na linku která podporuje funkci CLIP, čas bude nastaven automaticky po přijetí prvního hovoru (FSK standard).

2. Při nastavování času se den v týdnu nastaví automaticky jestli zadáte správný rok. Zobrazení dne v týdnu je možno deaktivovat. Den v týdnu sa nastaví čísly 1 až 7, jestli nastavíte " - " je funkce deaktivována. Na displeji se zobrazí **POCET VOLANI XX**.



Nastavení komunikačního jazyka

Na telefonním přístroji je možné nastavit několik jazyků: anglicky (1 a 2), řecky, česky, slovensky, turecky, španělsky, holandsky, francouzsky, německy, polsky, švédsky, dánsky, finsky a norský.



Nastavení:

Pomocí **< >** nalistujte v menu položku **SET LANGUAGE** a potvrďte stiskem **☎**. Na displeji se zobrazí aktuální komunikační jazyk, pomocí **< >** vyberte požadovaný jazyk. Potvrďte zmáčknutím **☎**.

Klav.	Znaky	Klav.	Znaky
1	1 . , ? ! - " ' ()	6	M N O m n o 6 Ö Ø Ñ
2	A B C a b c 2 Ä Å Æ	7	P Q R S p q r s 7
3	D E F d e f 3	8	T U V t u v 8 Ü
4	G H I g h i 4	9	W X Y Z w x y z 9
5	J K L j k l 5	0	0 + & @ / \$ %

Zmáčknutím  uložíte číslo a jméno do telefonního seznamu (nebo stisknete asi na 3 vteřiny ). Telefon je nastaven na zadání následujícího čísla do seznamu.

Přehled čísel a jmen v telefonním seznamu

Zmáčkněte  pro potvrzení a na displeji se objeví **REVIEW >>**. Potvrďte . Pomocí **< >** můžete listovat v seznamu. V telefonním seznamu můžete hledat i přímým zmáčknutím prvního písmena hledaného jména. Pak pomocí **< >** listujete jen v jménech začínajících na dané písmeno.

Volba ze seznamu

Vyberte telefonní číslo (pomocí funkce **REVIEW >>**), zvedněte sluchátko nebo zmáčkněte **SPEAKER**. Číslo bude automaticky navoleno.

Úprava jména v seznamu

Pokud chcete upravit jméno v seznamu, vyberte telefonní číslo (pomocí funkce **REVIEW >>**), a zmáčkněte  na víc než 3 sekundy. Upravte původní jméno.

Vymazání čísla z telefonního seznamu

Vyberte telefonní číslo (pomocí funkce **REVIEW >>**), které chcete vymazat a zmáčkněte jednou **DEL**. Na displeji se zobrazí **VYMAZAT?**. Zmáčkněte **DEL** ještě jednou a číslo bude vymazáno.

Opakování posledně volaných čísel.

Stisknete **RD/P**. Na displeji se zobrazí posledně volané číslo. Přístroj obsahuje paměť na 10 posledně volaných čísel. V levém dolním rohu displeje je zobrazené pořadí čísel tak, jak byla volaná. Pokud chcete volat číslo zobrazené na displeji, stisknete klávesu **SPEAKER** nebo zvedete mikrotelefon.

Funkce PAUSE - pauza ve volbě čísla

Když zmáčknete počas volby čísla tlačítko **REDIAL/P**, vložíte do volby mezeru v délce trvání asi 3 sekundy. Tato funkce se využívá hlavně pro vkládání čísel do paměti a opakování volby čísla. Pauzu je nutné použít, když je potřeba počkat na druhý oznamovací tón při výstupu na státní linku z pobočkové ústředny.

Funkce Flash

Zmáčknutím klávesy **FLASH** se krátkodobě přeruší telefonní smyčka při zvednutí lince. Tato funkce se využívá nejčastěji ve spolupráci s pobočkovou ústřednou na přepojení hovorů, případně na aktivaci služeb, které poskytuje ústředna.

Indikace nového volání

Červená kontrolka (9) bude na telefonu blikat, pokud máte nový nepřijatý hovor. Kontrolka bude svítit do té doby, pokud si na displeji neprohlédnete číslo volajícího.

Hlasitý provoz (SPEAKER)

Zmáčknutím tlačítka **SPEAKER** () je možné bez zvednutí mikrotelefonu telefonovat. Jestli chcete mluvit přes mikrotelefon, jednoduše zvednete sluchátko telefonního přístroje.

Funkce DEL

Pomocí této funkce je možné vymazat vybrané číslo, které je zobrazeno na displeji. Zmáčknutím klávesy **DEL** se na displeji objeví **VYMAZAT?**. Opakovaným zmáčknutím **DEL** se číslo vymaže.

Pokud přidržíte klávesu **DEL** déle jak 6 sekund, na displeji se zobrazí **VYMAZAT VŠE?**. Zmáčkněte **DEL** znovu a vymažou se všechna čísla. Pokud je telefonní přístroj v provozu, zmáčknutím **DEL** se zastaví měření délky hovoru, opakovaným zmáčknutím **DEL** se čas začne počítat od nuly.

Paměť přístroje

Přístroj obsahuje přímé a nepřímé paměťová místa pro uložení často používaných čísel. V přístroji jsou 3 přímé a 10 nepřímých pamětí.

Přímá paměť

Postup programování:

1. Zmáčkněte a podržte klávesu **AUTO** - na displeji se zobrazí -->.
2. Zadejte telefonní číslo, které chcete uložit.
3. Zadejte pozici paměti (**M1 - M3**).
4. Na displeji se zobrazí **ULOŽENO**.

Volba čísla:

Zvedněte mikrotelefon nebo zmáčkněte klávesu **SPEAKER** (☎).
Zmáčkněte klávesu **M1 - M3**.

Prohlížení obsahu paměti:

Mikrotelefon je položen, zmáčkněte klávesu **M1 - M3**. Na displeji se zobrazí číslo, které je uloženo v prohlížené paměti.

Nepřímá paměť

Postup programování:

1. Zmáčkněte a podržte klávesu **AUTO** - na displeji se zobrazí -->.
2. Zadejte telefonní číslo, které chcete uložit.
3. Zmáčkněte a podržte klávesu **AUTO** - na displeji se zobrazí -->.
4. Zadejte pozici paměti (**0 - 9**).
5. Na displeji se zobrazí **ULOŽENO** a číslo pozice.

Volba čísla:

Zvedněte mikrotelefon nebo zmáčkněte klávesu **SPEAKER** (☎).
Zmáčkněte klávesu **AUTO** a pozici paměti (**0 - 9**).

Prohlížení obsahu paměti:

Mikrotelefon je položen, zmáčkněte klávesu **AUTO** a pozici (**0 - 9**).
Na displeji se zobrazí číslo, které je uloženo v prohlížené paměti.

Nastavení telefonu

V Menu přístroje je možno nastavit následující funkce:



Telefonní seznam (**PHONE BOOK**) - Kontrast displeje (**LCD CONTRAST**) - Nastavení času (**SET TIME**) - Nastavení komunikačního jazyka (**SET LANGUAGE**) - Nastavení kódu oblasti (**SET AREA&LDS**) - Nastavení délky FLASH (**SET FLASH**) - Formát hodin (**HOURLY FORMAT**) - Formát data (**DATE FORMAT**).

Do MENU přístroje vstoupíte zmáčknutím **DEL** 2-krát rychle. Pro pohyb v položkách menu stiskněte < > . Pro potvrzení zvolené hodnoty stiskněte . Pro návrat o krok zpět stiskněte **DEL**.



Telefonní seznam (PHONE BOOK)

Přidání čísla a jména do telefonního seznamu

Po dvojnásobném zmáčknutí **DEL** se jako první položka menu objeví **PHONE BOOK**.

Zmáčkněte  pro potvrzení a na displeji se objeví **REVIEW >>**. Pomocí < > zvolte **ADD >>**. Potvrďte . (Přidat číslo do telefonního seznamu můžete i přímo stiskem a podržením klávesy ).

Zadejte telefonní číslo. Jestli potřebujete smazat některou číslici zmáčkněte **DEL**. Maximální délka čísla je 20 znaků. Jestli zadáte více číslic na displeji se zobrazí **DLOUHÝ ZAPIS** a poslední číslice nebudou uloženy.

Zadání čísla potvrďte stiskem  (nebo stiskněte asi na 3 vteřiny ). Pak zadejte jméno z klávesnice přístroje. Písmena a znaky jsou uloženy v klávesnici podle následující tabulky. Pokud potřebujete použít znak, který je pod stejnou klávesou jako předcházející, stiskněte , pro posunutí kurzoru.