

## Údržba přístroje

Na čištění přístroje a mikrotelefonní šňůry používejte navlhčený hadřík. Nepoužívejte benzín, rozpouštědla a jiné chemické prostředky. Nepoužívejte ani žádné čisticí prostředky. Přístroj nevystavujte přímému slunečnímu záření a extrémnímu vlhku.

## Identifikační údaje

TELCO PH-895 ID  
1112 - telefonní přístroj  
TELCO systems, s. r. o.  
SLOVAK REPUBLIC



Tento přístroj je určen k připojení  
na analogovou telefonní linku  
v České republice.

Telefonní přístroj TELCO PH-895 ID  
splňuje základní požadavky  
a všechna příslušná ustanovení Směrnic  
1999/5/EC a 2002/95/EC.

Prohlášení o shodě podepsané statutárním zástupcem  
dodavatele je umístěno na [www.micos.cz](http://www.micos.cz)

**TELCO®**

© 2010 TELCO systems, s.r.o.  
Všechna práva vyhrazena.

[www.telco.sk](http://www.telco.sk)

16

04/2010

# Návod k použití

## Telefonní přístroj TELCO PH - 895 ID



### VLASTNOSTI:

- Indikace volajícího systémem FSK a DTMF
- 76-ti místná paměť příchozích volání
- 10-ti místná paměť čísel odcházejících volání
- 70 paměťových míst v telefonním seznamu
- Indikace nových neodpovězených hovorů
- Vymazání jednotlivých nebo všech hovorů
- Zobrazení volaného čísla na LCD displeji
- Zobrazení jména a čísla příchozích hovorů
- Zpětné volání ze seznamu neodpovězených hovorů
- Nastavení aktuálního času a data
- Frekvenční volba
- Opakování naposledy volaného čísla REDIAL
- Funkce Flash
- Funkce pauza ve volbě čísla - PAUSE
- Hlasitý telefon - SPEAKER
- Měření délky hovoru
- Jednodotková paměť
- Indikátor stavu baterií
- Výběr komunikačního jazyka
- Podsvícení displeje

## Obsah

Instrukce o správném postupu s elektroodpadem. ....	2
Bezpečnostní informace. ....	3
Popis přístroje. ....	4
Instalace. ....	5
Připojení telefonní linky a kroucené šňůry. ....	6
Obsluha telefonního přístroje a jeho funkce. ....	6
VIP paměť přístroje. ....	8
Nastavení telefonu. ....	9
Informace o displeji. ....	13
Přehled zpráv na displeji. ....	13
Zobrazení čísla volajícího - CLIP. ....	15
Údržba přístroje. ....	16
Identifikační údaje. ....	16

## Instrukce o správném postupu s elektroodpadem

Přístroj je označen v souladu s Evropskou směrnicí 2002/96/ES o likvidaci elektrických a elektronických zařízení (WEEE). Zabezpečením, že výrobek bude zlikvidován správným způsobem, pomůžete předcházet potenciálním negativním dopadům na životní prostředí a lidské zdraví.

Symbol  na zařízení nebo na dokumentaci značí, že s výrobkem se nesmí zacházet jako s běžným domovním odpadem. Zařízení je nutno odevzdat do sběrného dvora na recyklaci elektrických a elektronických zařízení. Likvidace musí být vykonána v souladu s předpisy na ochranu životního prostředí pro likvidaci odpadů. Podrobné informace o zacházení a recyklaci zařízení si vyžádejte ve sběrných dvorech nebo v obchodě, kde jste zařízení koupili.

## Zobrazení čísla volajícího - CLIP

### Indikace nového volání

Nové volání je signalizováno blikáním červené Led diody (**NEW**).

### Seznam neodpovězených hovorů

Pomocí kláves **▼ ▲** je možné listovat v seznamu neodpovězených volání. Jestli je číslo delší než 13 znaků pomocí **▼ ▲** je možno zobrazit následující znaky. Na konci seznamu je informace: **KONEC SEZNAMU**. Stiskněte **DIAL** pro návrat.

### Uložení čísla

Přístroj automaticky uloží až 76 čísel do paměti neodpovězených hovorů. Pokud je paměť plná a přichází další hovor, nejstarší číslo bude automaticky vymazané a vytvoří se místo pro nové číslo.

### Použití funkce zpětné volání

#### 1) Zpětné volání už volaného čísla: (max. 10 čísel)

- Mikrotelefon je odložený, zmáčkněte klávesu **RD / P** nebo **DIAL**.
- Použitím **▼ ▲** vyberte číslo ze seznamu odcházejících volání.
- Zvedněte sluchátko nebo zmáčkněte **SPEAKER** ().
- Telefon automaticky uskuteční volbu vybraného čísla.

#### 2) Zpětné volání na číslo ze seznamu neodpovězených hovorů

- Pomocí kláves **▼ ▲** vyberte číslo, na které chcete volat.
- Zvedněte sluchátko nebo zmáčkněte **SPEAKER** ().  
Telefon automaticky uskuteční volbu vybraného čísla zobrazeného na displeji.

**Poznámka:** Použití zpětného volání není možné pro tel. čísla, která jsou blokována nebo nepřístupná. Pokud je linka obsazena, položte sluchátko, pak zvedněte sluchátko nebo zmáčkněte **SPEAKER** (). Když dostanete oznamovací tón, zmáčkněte 2x **DIAL**. Můžete též stisknout **REDIAL** pro volbu posledně volaného čísla.

**Všechna a nová volání** - Na displeji se zobrazí počet nových nepřijatých volání a celkový počet příchozích volání. V tomto případě je na displeji informace o 8 voláních, z toho 2 jsou nové (ST je den v týdnu).

10:52 03/7NEW 02

CELKOVE 08 ST

**Žádná volání** - Jestli byla všechna volání vymazaná, na displeji se zobrazí **ZADNY HOVOR**

10:52 03/7

ZADNY HOVOR

**Opakované volání REPEAT** - zobrazí se, jestli příchozí volání obsahuje stejné informace o telefonním čísle, jak některý z předchozích (volání ze stejného telefonního čísla).

REPEAT

TELCO SYSTEMS

**Konec telefonního seznamu** - Pokud listujete v telefonním seznamu a dojdete na jeho konec, zobrazí se na displeji **KONEC SEZNAMU**.

10:52 03/7

KONEC SEZNAMU

**ID nedostupné - OUT OF AREA** - text se zobrazí, pokud hovor přichází z jiné operátorské sítě, která neposkytuje informaci o volajícím čísle.

**Indikátor nízké kapacity baterií** - Symbol se zobrazí, pokud je kapacita baterií použitých ve vašem telefonním přístroji nízká.

 10:52 03/7 NEW 02

CELKOVE 08 ST

## Bezpečnostní informace

V rámci eliminace nebezpečí požáru, úrazu elektrickým proudem a poranění osob dodržujte při používání telefonního přístroje následující bezpečnostní pokyny:

1. Před prvním použitím telefonního přístroje si pečlivě prostudujte tento návod k použití.
2. Dodržujte všechny pokyny uvedené v tomto návodu.
3. Nepokládejte žádné předměty na napájecí kabel. Umístěte výrobek na takové místo, kde bude chráněn proti případnému náhodnému fyzickému poškození.
4. Vyvarujte se kontaktu výrobku s vodou, např. mokré ruce, koupelna (sprcha, vana, umyvadlo), kuchyňský dřez, pračka, bazén, neodkládejte výrobek na mokrý podklad.
5. Před čištěním odpojte výrobek od telefonní linky. Nepoužívejte tekuté a aerosolové čističe. Na utírání výrobku použijte suchý hadřík.
6. Nezasahujte do výrobku. Pokud je potřeba výrobek opravit, vyhledejte autorizovaný servis. Otevřením krytu nebo jeho odstraněním se vystavujete nebezpečí úrazu napětím el. proudem nebo jiným rizikům. Nesprávné sestavení výrobku po vašem zásahu může zapříčinit úraz el. proudem při následném zprovoznění výrobku.
7. Vyvarujte se zkratům napájecích kontaktů, může to způsobit poškození přístroje, nebezpečí požáru nebo úraz el. proudem.
8. Pokud dojde k následujícím situacím, odpojte výrobek od telefonní zásuvky a navštivte autorizovaný servis:
  - *přívodní šňůra je poškozena,*
  - *do výrobku se dostala kapalina nebo výrobek byl vystaven působení deště či jiné vody,*
  - *výrobek se nechová tak, jak by měl při postupu dle návodu k použití*
  - *výrobek spadl nebo byl jeho kryt poškozen.*
9. Nepoužívejte telefon k ohlášení úniku plynu v místě, kde uniká plyn.

## Popis přístroje

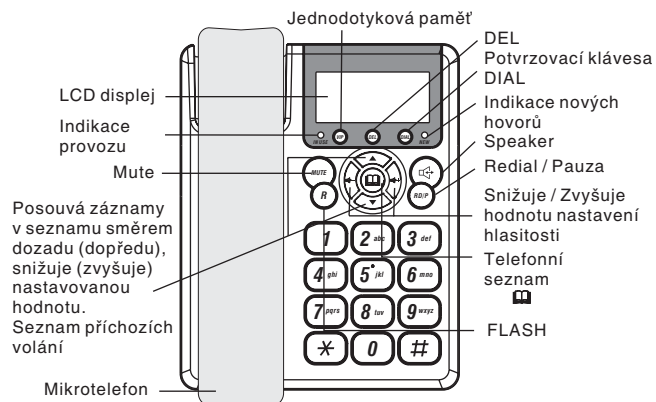

obr. 1

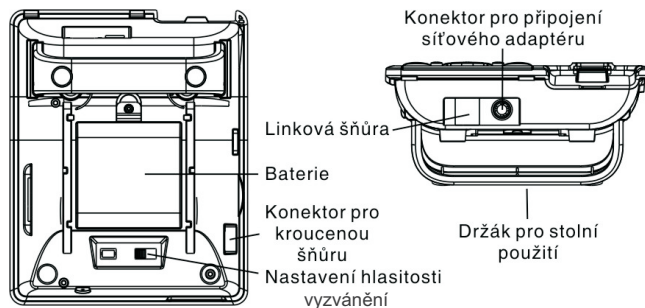

obr. 2

## Informace o displeji

Tento telefonní přístroj je vybavený displejem se zobrazováním čísla volajícího (Caller ID). Aby bylo možné tuto funkci využít, musí tuto službu poskytovat váš telekomunikační operátor, případně musí být tento přístroj připojený na ústřednu, která tuto službu umožňuje.

LCD displej ID telefonu zobrazí následující informace:

10:52 03/7 NEW 02

-Čas a datum, počet nových příchozích volání

CELKOVE 04 ST

- Celkový počet volání, den v týdnu

10:52 03/7 NEW 02  
00420484161966  
TELCO SYSTEMS

- Číslo volajícího  
- Jméno volajícího, pokud je uloženo v telefonním seznamu

## Přehled zpráv na displeji

**Informace o zprávě** – poskytuje-li váš telekomunikační operátor, resp. ústředna službu hlasové zprávy, pak v případě, že máte ve své hlasové schránce vzkaz resp. hlasovou zprávu, zobrazí se na displeji vašeho telefonu text **CEKANI NA ZPRAVU** a ikona **MSG**.

MSG  
CEKANI NA ZPRAVU

*Poznámka: Tato funkce musí být podporovaná vaším telekomunikačním operátorem.*

### **Nastavení kódu oblasti**

Pomocí ▼ ▲ nalistujte v menu položku **NASTAV. AREA&LDS** a potvrďte stiskem **DIAL**.

Nejdřív nastavte kód oblasti. Číslo nastavíte pomocí ▼ ▲ . Potvrďte stiskem **DIAL**, vždy po potvrzení se kurzor posune na následující číslo.

Po nastavení kódu oblasti nastavte stejným způsobem dálkový kód.

**Příklad:** Jestli nastavíte kód oblasti 048 a přichozí číslo bude 048 111 222 při volání zpět na uvedené číslo se na displeji ukáže a navolí jen 111 222.

**Poznámka:** Tuto funkci není potřebné na linkách v České republice nastavovat.

### **Nastavení délky kalibrovaného přerušení FLASH**

Pomocí ▼ ▲ nalistujte v menu položku **NASTAV. FLASH** a potvrďte stiskem **DIAL**.

Pomocí ▼ ▲ vyberte jednu z možností (100ms / 120ms / 300ms / 600ms) a potvrďte stiskem **DIAL**.

**Poznámka:** V České republice se nejčastěji užívá délka FLASH 100 ms.

### **Nastavení 12/24 hodinového zobrazení**

Pomocí ▼ ▲ nalistujte v menu položku **FORMAT HODIN**, potvrďte stiskem **DIAL**.

Pomocí ▼ ▲ vyberte jednu z možností (**CYKLUS 12 HOD.** / **CYKLUS 24 HOD.**) a potvrďte stiskem **DIAL**.

### **Nastavení formátu data**

Pomocí ▼ ▲ nalistujte v menu položku **FORMAT DATA**, potvrďte stiskem **DIAL**. Pomocí ▼ ▲ vyberte jednu z možností **DD-MM** (den-měsíc), **MM-DD** (měsíc-den) a potvrďte stiskem **DIAL**.

## **Instalace**

### **Obsah balení v krabici**

- Telefonní přístroj s mikrotelefonem
- Kroucená mikrotelefonní šňůra, linková šňůra
- 4 ks baterie typu AA, 1,5V
- Návod na obsluhu, záruční list
- Držák pro stolní použití

### **Instalace baterií:**

Baterie slouží k napájení LCD displeje a paměti přístroje. Použijte 4 ks baterií 1,5V typu AA. Přístroj lze použít i bez baterií, ale displej ani paměť nebudou funkční.

1. Otevřete kryt baterií na spodní straně telefonního přístroje.
2. Vložte 4 ks baterií do telefonu ve správné polaritě.
3. Zavřete kryt baterií.

**Poznámka:** Místo baterií můžete použít síťový adaptér s výstupním jednosměrným napětím 7,5 V – 200mA (není součástí balení).

**Poznámka:** V případě, že jsou baterie vybité (svítí ikona ) doporučujeme je vyměnit nebo z přístroje vyjmout.

**Když baterie vytečou, zařízení se poškodí. Na tento typ poruchy se nevztahuje záruční oprava!**

**Poznámka:** V případě montáže zařízení na stěnu odstraňte držák pro stolní použití stiskem obou konců směrem k sobě. Pod tímto držákem se nachází otvory s roztečí 67mm určené k montáži telefonního přístroje na stěnu.

Stlaďte a potáhněte směrem nahoru zobáček pod sluchátkem a otočte jej o 180 stupňů, aby nedošlo k pádu mikrotelefonu.

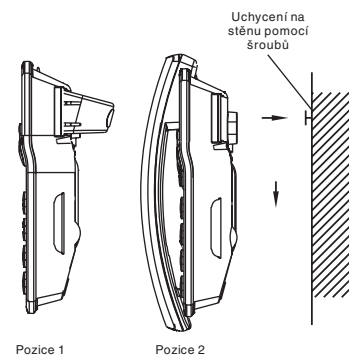

## Připojení telefonní linky a kroucené šňůry

Telefonní linku připojte linkovou šňůrou s modulárními konektory, která je součástí dodávky. Zapojte jeden konec linkové šňůry do konektoru telefonního přístroje "Linková šňůra" obr.2 a druhý do telefonní zásuvky. Kroucenou šňůru zapojte pomocí RJ konektorů. Jeden konec zapojte k mikrotelefonu a druhý na samotný přístroj.

**Poznámka:** PH - 895ID je dodáván s linkovou šňůrou, zakončenou modulárními konektory, odpovídajícími schválenému typu vidlice. Jestli vaše telefonní zásuvka neodpovídá tomuto typu vidlice, použijte vhodnou redukci, nebo se obraťte na dodavatele přístroje, který vám zajistí odborné připojení.

## Obsluha telefonního přístroje a jeho funkce

### Nastavení hlasitosti vyzvánění

Nastavení hlasitosti vyzvánění je možné ve dvou úrovních **HI/LO** + možnost "**Vypnuto**". Pro maximální zvonění přepněte přepínač ("**Nastavení hlasitosti vyzvánění**" obr.2) do polohy **HI**. Pro tiché vyzvánění přepněte přepínač do polohy **LO**. Pro vypnutí vyzvánění přepněte přepínač do polohy **OFF**.

### Volba z telefonního přístroje

Zvedněte telefonní sluchátko nebo zmáčkněte "**SPEAKER**" obr.1. Až dostanete oznamovací tón, navolte číslo nebo jej zadejte z telefonního seznamu.



### Nastavení hlasitosti mikrotelefonu a reproduktoru

Hlasitost mikrotelefonu a reproduktoru je nastavitelná pomocí kláves "**Snížíje / Zvyšuje hodnotu nastavení hlasitosti**" obr.1. Hlasitost je nastavitelná ve čtyřech úrovních. Hlasitost můžete nastavit jenom když je linka aktivní.





### Přidání čísla se seznamu hovorů do telefonního seznamu

Číslo zobrazené na displeji (číslo ze seznamu hovorů, případně číslo Redial) můžete přidat do telefonního seznamu zmáčknutím  na víc než 3 sekundy. Číslo se přidá do seznamu a můžete zadat jméno.

### Nastavení kontrastu displeje

Pomocí   nalistujte v menu položku **KONTRAST LCD** a potvrďte stiskem **DIAL**. Zobrazí se aktuální nastavení. Je možno zvolit z dvou položek **KONTRAST VYSOKY** a **KONTRAST NIZKY**. Volbu potvrďte stiskem **DIAL**.

### Nastavení času

Pomocí   nalistujte v menu položku **NASTAV. CASU** a potvrďte stiskem **DIAL**. Čas nastavíte v pořadí hodiny, minuty, měsíc, den, rok a den v týdnu. Pomocí   nastavte položku a vždy potvrďte stiskem **DIAL**.

### **Poznámky:**





1. Připojíte-li telefonní přístroj na linku, která podporuje funkci CLIP, čas bude nastaven automaticky po přijetí prvního hovoru (FSK standard).

2. Při nastavování času se den v týdnu nastaví automaticky jestli zadáte správný rok. Zobrazení dne v týdnu je možno deaktivovat. Den v týdnu sa nastaví čísly 1 až 7, jestli nastavíte " - " je funkce deaktivována. Na displeji se zobrazí **POCET VOLANI XX**.

### Nastavení komunikačního jazyka

Na telefonním přístroji je možné nastavit několik jazyků např.: anglický, český, slovenský.





### **Nastavení:**

Pomocí   nalistujte v menu položku **NASTAV. JAZYKA** a potvrďte stiskem **DIAL**. Na displeji se zobrazí aktuální komunikační jazyk, pomocí   vyberte požadovaný jazyk. Potvrďte zmáčknutím **DIAL**.

Klav.	Znaky	Klav.	Znaky
1	1 . , ? ! - ' ( )	6	M N O m n o 6 Ö Ø Ñ
2	A B C a b c 2 Ä Å Æ	7	P Q R S p q r s 7
3	D E F d e f 3	8	T U V t u v 8 Ü
4	G H I g h i 4	9	W X Y Z w x y z 9
5	J K L j k l 5	0	0 + & @ / \$ %

Zmáčknutím  uložíte číslo a jméno do telefonního seznamu (nebo stisknete asi na 3 vteřiny **DIAL**). Telefon je nastaven na zadání následujícího čísla do seznamu.



#### Přehled čísel a jmen v telefonním seznamu

Po dvojnásobném zmáčknutí **DEL** se jako první položka menu objeví **JMENNÝ SEZNAM**. Zmáčkněte **DIAL** pro potvrzení a na displeji se objeví **PROHLIZENI >>**. Potvrďte **DIAL**. Pomocí   můžete listovat v seznamu. V telefonním seznamu můžete hledat i přímým zmáčknutím prvního písmena hledaného jména. Pak pomocí   listujete jen v jménech začínajících na dané písmeno. Do telefonního seznamu můžete vstoupit zmáčknutím .

#### Volba ze seznamu

Vyberte telefonní číslo (pomocí funkce **PROHLIZENI >>**), zvedněte sluchátko nebo zmáčkněte **SPEAKER** . Číslo bude automaticky navoleno.

#### Úprava jména v seznamu

Pokud chcete upravit jméno v seznamu, vyberte telefonní číslo (pomocí funkce **PROHLIZENI >>**), a zmáčkněte  na víc než 3 sekundy. Upravte původní jméno a potvrďte zmáčknutím .

#### Vymazání čísla z telefonního seznamu

Vyberte telefonní číslo (pomocí funkce **PROHLIZENI >>**), které chcete vymazat a zmáčkněte jednou **DEL**. Na displeji se zobrazí **VYMAZAT?**.

Zmáčkněte **DEL** ještě jednou a číslo bude vymazáno.

#### Opakování naposledy volených čísel

Stiskněte **RD / P** obr.1. Na displeji se zobrazí naposledy volané číslo. Přístroj obsahuje paměť na 10 naposledy volaných čísel. V pravém dolním rohu displeje je zobrazené pořadí čísel tak, jak byla volaná. Pokud chcete volat číslo zobrazené na displeji, stiskněte klávesu **SPEAKER**  nebo zvedněte mikrotelefon. V seznamu naposledy volaných čísel můžete listovat pomocí tlačítek šipka nahoru a dolů. Seznam naposledy volaných čísel můžete vyvolat také zmáčknutím klávesy "**Potvrzovací klávesa DIAL**" obr.1.

#### Funkce PAUSE - pauza ve volbě čísla

Když zmáčknete během volby čísla tlačítko **RD / P** obr.1, vložíte do volby mezeru v délce trvání asi 3 sekundy. Tato funkce se využívá hlavně pro vkládání čísel do paměti a opakování volby čísla. Pauzu je nutné použít, je-li zapotřebí vyčkat na druhý oznamovací tón při výstupu z pobočkové ústředny na státní linku.

#### Funkce Flash

Zmáčknutím klávesy **R** (Flash) obr.1 se krátkodobě přeruší telefonní spojení při probíhající hovor. Tato funkce se využívá nejčastěji ve spolupráci s pobočkovou ústřednou pro přepojení hovorů, případně k aktivaci služeb, které poskytuje ústředna.

#### Indikace nového volání

Červená kontrolka "**Indikace nových hovorů**" obr.1 bude na telefonu blikat, pokud máte nový nepřijatý hovor (hovory). Kontrolka bude blikat do té doby, dokud si na displeji neprohlédnete všechny nepřijaté hovory.

#### Hlasitý provoz SPEAKER

Zmáčknutím tlačítka **SPEAKER**  obr.1 je možné bez zvednutí mikrotelefonu telefonovat. Chcete-li komunikovat přes mikrotelefon, jednoduše zvedněte sluchátko telefonního přístroje.

#### Funkce DEL

Pomocí této funkce je možné vymazat vybrané číslo, které je zobrazeno na displeji. Zmáčknutím klávesy **DEL** obr.1 se na displeji objeví **VYMAZAT?**. Opakovaným zmáčknutím **DEL** se číslo vymaže. Pokud přidržíte klávesu **DEL** déle jak 6 sekund, na displeji se zobrazí **VYMAZAT VSE?**. Zmáčkněte **DEL** znovu a vymažou se všechna čísla. Pokud je telefonní přístroj v provozu, zmáčknutím **DEL** se zastaví měření délky hovoru, opakovaným zmáčknutím **DEL** se čas začne počítat od nuly.

Zmáčknutím klávesy **DEL** dva - krát rychle po sobě vstoupíte do Menu přístroje.

## VIP paměť přístroje

Přístroj obsahuje jednu přímou VIP paměť.

### Přímá VIP paměť

Postup programování:

1. Zadejte telefonní číslo, které chcete uložit.
2. Zmáčknete a podržte klávesu **VIP**.
3. Na displeji se zobrazí **ULOZENO**.

### **Volba VIP čísla:**

Zvedněte mikrotelefon nebo zmáčknete klávesu **SPEAKER** (☎).  
Zmáčknete klávesu **VIP**.

### **Prohlížení obsahu paměti:**

Mikrotelefon je položen, zmáčknete klávesu **VIP**. Na displeji se zobrazí číslo, které je uloženo v paměti.

## Nastavení telefonu

V tomto telefonním přístroji je možné nastavit následující funkce: Telefonní seznam (**JMENNY SEZNAM**), kontrast displeje (**KONTRAST LCD**), nastavení času (**NASTAV. CASU**), nastavení komunikačního jazyka (**NASTAV. JAZYKA**), nastavení kódu oblasti (**NASTAV. AREA&LDS**), nastavení délky FLASH (**NASTAV. FLASH**), formát hodin (**FORMAT HODIN**), formát data (**FORMAT DATA**).

Do menu pro nastavení přístroje vstoupíte zmáčknutím **DEL** 2-krát rychle nebo zmáčknutím klávesy **MUTE**. Pro pohyb v položkách menu stiskněte **▼ ▲**. Pro potvrzení zvolené hodnoty stiskněte **DIAL**. Pro návrat o krok zpět stiskněte **DEL**. Přístroj se automaticky vrátí do klidového stavu po 25 sekundách od posledního zmáčknutí klávesy.

### Telefonní seznam (JMENNY SEZNAM)

#### Přidání čísla a jména do telefonního seznamu

Po dvojitým zmáčknutím **DEL** se jako první položka menu objeví **JMENNY SEZNAM**.

Zmáčknete **DIAL** pro potvrzení a na displeji se objeví **PROHLIZENI >>**. Pomocí **▼ ▲** zvolte **PRIDAT ZAZNAM >>**. Potvrďte **DIAL**. (Přidat číslo do telefonního seznamu můžete i přímo stiskem a podržením klávesy **☎**).

Zadejte telefonní číslo. Jestli potřebujete smazat některou číslici zmáčknete **DEL**. Maximální délka čísla je 20 znaků. Jestli zadáte více číslic na displeji se zobrazí **DLOUHY ZAPIS** a poslední číslice nebudou uloženy.

Zadání čísla potvrďte stiskem **☎** (nebo stiskněte asi na 3 vteřiny **DIAL**). Pak zadejte jméno z klávesnice přístroje. Písmena a znaky jsou uloženy v klávesnici podle následující tabulky str.10. Pokud potřebujete použít mezeru nebo znak, který je pod stejnou klávesou jako předcházející, stiskněte **DIAL**, pro posunutí kurzoru.