

Památková péče a venkov

Rozvoj venkova



Předpoklady efektivní ochrany památky

- Vlastník ochranu zajišťovat
 - může
 - hospodářské hledisko – tržní mechanismus
 - a
 - chce
 - motivační hledisko – netržní a nestátní instituce
 - nebo
 - musí
 - právní hledisko – legislativní rámec

Hodnota kulturních památek

- **Ekonomie**
 - rakouská škola ekonomického myšlení
 - Užitná hodnota - přímé uspokojení
(naší potřeby prostřednictvím daného statku)
 - Směnná hodnota - nepřímé uspokojení
- **Dějiny umění a památková péče**
 - vídeňská škola dějin umění (Alois Riegl)
 - Subjektivně-užitečnostní přístup

Počátky památkové péče

- Moderní kult památek – jeho podstata a vývoj
 - 1903
 - Alois Riegl
 - -> návrh rakouského památkového zákona

Památka a kulturní dědictví

- Památky záměrné
 - vytvořeno s cílem zachovat ve vědomí dalších generací jednotlivé skutky či osudy
- Památky nezáměrné
 - vznikaly za účelem uspokojení praktických potřeb jedné či několika málo generací
- Památka - subjektivní úsudek nás a naší doby

Subjektivní hodnota

- „Subjective value is defined as the importance which a good or a complex of goods has for the welfare of a person.“

E. Böhm-Bawerk

- *„Value is thus nothing inherent in goods, no property of them, nor an independent thing existing by itself. It is a judgement economizing men make about the importance of the goods at their disposal for the maintenance of their lives and well-being. Hence value does not exist outside the consciousness of men“*

Carl Menger

Památka historická vs. umělecká

- každá umělecká památka je zároveň historická a každá historická památka je zároveň umělecká (Riegl)
- umělecko-historická hodnota
- čistě umělecká hodnota
 - nezávislá na historickém vývoji
 - subjektivní (do 19. století platila teze, že existuje umělecký kánon, jeden absolutně platný objektivní umělecký ideál)

Rieglova hodnota památky

- pamětní hodnota
 - hodnota stáří - nesoučasnost
 - hodnota historická - celistvost
 - údaje, které nám památka o době svého vzniku sděluje
 - záměrná pamětní hodnota
- přítomnostní hodnota
 - vychází z potřeb přítomnosti
 - smyslové potřeby – užitná hodnota
 - duchovní potřeby – umělecká hodnota
 - hodnota novosti
 - relativní umělecká hodnota

Hodnota kulturního dědictví

- Francois Benham
 - tržní hodnota
 - vypovídací hodnota
 - existenční hodnota

- Arjo Klamer
 - Ekonomická hodnota
 - Společenská hodnota
 - Národní identita apod.
 - Kulturní hodnota

Zapojení jednotlivců do památkové péče

- jednatel v rámci tržního mechanismu
- kolektivní akce lidí bez nároku na odměnu
- organizace památkové péče

- Pozorovatel
- Vlastník

Instituce památkové péče

- veřejné vlastnictví a provoz památky
- regulace, právní nařízení a předpisy
- ustavení, přiřazení a posílení vlastnických práv
- motivace a pobídky
- šíření informací a posilování racionality

Vlastnictví

- Typy
 - Soukromé
 - Veřejné
 - Státní
 - Samosprávné
 - Společenské
- Stupně
 - Usus
 - právo užívat danou věc
 - Usus fructus
 - právo užívat danou věc i užívat plody, které přináší
 - Abusus
 - vlastník může věc prodat, darovat, opustit či zničit

Historie památkové péče

- 70. léta
 - Dlouhodobá koncepce rozvoje státní památkové péče
 - 1972 – 1973
 - zřízení nové kategorie tzv. památkových zón

Restituční zákony

- 90. léta
 - *zákon 298/1990 Sb.*
 - *o úpravě některých majetkových vztahů řeholních řádů a kongregací a arcibiskupství olomouckého*
 - *zákon 338/1991 Sb.*
 - *kterým bylo obnoveno vlastnické právo mužských i ženských řeholních řádů a kongregací*
 - *zákon č. 403/1990 Sb.*
 - *o zmírnění následků některých majetkových křivd*
 - *zákon 87/1991 Sb.*
 - *o mimosoudních rehabilitacích*
 - *zákon č. 229/1991*
 - *o úpravě vlastnických vztahů k půdě a jinému zemědělskému majetku*

Změny vlastnické struktury po roce 1989

Podíl kulturních památek	Předchozí stav v %	Po roce 1989 v %
V majetku státu	45	10
V majetku církví	15	16,9
Ve vlastnictví obcí	4	24
Ve vlastnictví soukromých osob	36	49,1

Odcizené předměty sakrální povahy v brněnské diecézi (1990-2002)

Odcizené předměty dle druhu v jednotlivých letech

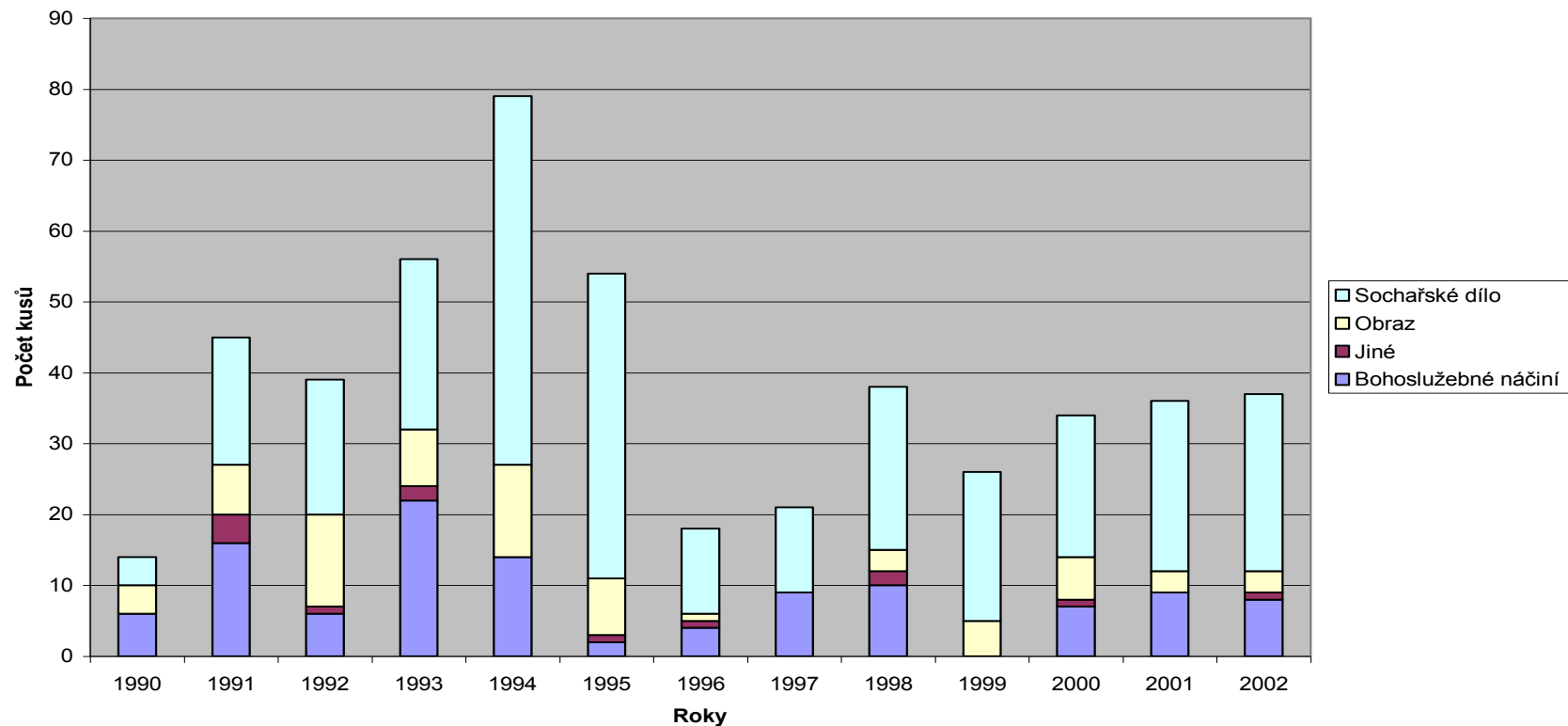

Formální instituce a organizace

- princip koordinace
- princip alokace

Organizační schéma památkové péče

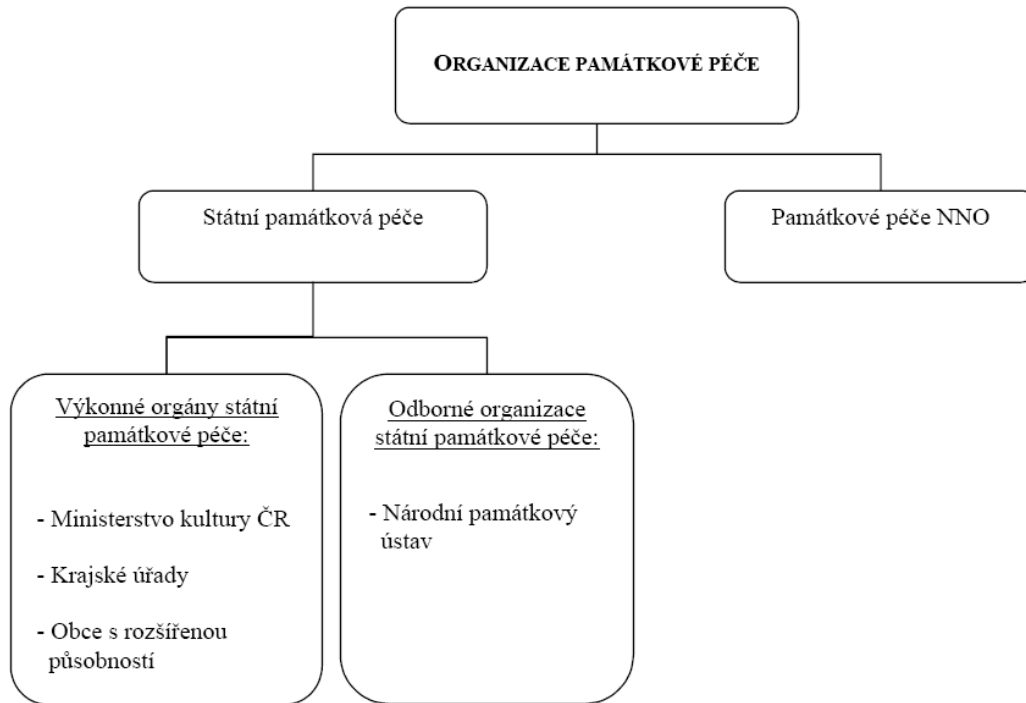

Motivace

- *„Žádný příkaz, žádný zákon, žádný trest a byť nejlépe a nejostřeji byl k veřejnosti pronesen, nepomůže ochrániti ani stébla trávy v pažitě, není-li především v lidech samých oněch citů, jež působí, že člověk v úctě zastaví svou hrabivost a své osobní zájmy u pomníků minulosti.“*

Josef Švehla, Ochrana památek, 1924

Mikroekonomická ohrožení památek

- nedostatečná poptávka po tomto druhu bydlení
 - chátrání nebo využívání nevhodným způsobem
- vlastník nepociťuje užitek a nechce platit zvýšené náklady na památkově vhodné opravy
 - nechává dům chátrat či jej opravuje zcela nevhodným způsobem
 - preferuje vlastní potřeby a provádí nevratné změny, které kulturně-historickou hodnotu snižují či zcela ničí
- Majitel preferuje novostavbu, která lépe vyhovuje jeho potřebám
 - rozhodne se pro demolici staré budovy

Programy památkové péče po roce 1989

- Havarijní program (od r. 1992)
- Program regenerace městských památkových rezervací a městských památkových zón (od 1992)
- Program záchrany architektonického dědictví (od 1995)
- Program péče o vesnické památkové rezervace, vesnické památkové zóny a krajinné památkové zóny (od 1999)
- Program restaurování movitých kulturních památek (od 1997)

Instituce památkové péče

- Církev a náboženské společnosti
- Šlechta
 - „Noblesse oblige“
- Státní památková péče

Mezinárodní organizace posilující racionalitu ve společnosti

- UNESCO
 - United Nations Educational, Scientific and Cultural Organization
 - Úmluva o ochraně světového kulturního a přírodního dědictví
 - 1972
 - Výbor pro světové dědictví
 - Fond světového dědictví
 - Seznam světového dědictví
- OSN
 - nevládní organizace ICOMOS
 - International Council on Monuments and Sites

Organizace posilující racionalitu ve společnosti v Evropě a jejich motivační programy

- Rada Evropy
 - Úmluva o ochraně architektonického dědictví Evropy (č. 73/2000 Sb.)
 - Úmluva o ochraně archeologického dědictví Evropy (č. 99/2000 Sb.)
- EU
 - Integrovaný operační program (IOP)
 - Oblast intervence 5.1: „Národní podpora využití potenciálu kulturního dědictví“
 - Regionální operační programy (ROP)
 - Programy přeshraniční spolupráce
 - Program rozvoje venkova (2007-2013)
 - Osa III – Kvalita života ve venkovských oblastech a diverzifikace hospodářského venkova
 - Osa IV – Leader
 - Komunitární programy
 - Culture 2007-2013
- Programy Finančních mechanismů EHP a Norska
- Program švýcarsko-české spolupráce

Nástroje ochrany historického kulturního dědictví v ČR

- Obecné nástroje
- Institucionálně-organizační nástroje
- Legislativní nástroje
- Ekonomické nástroje

Obecné nástroje

- Ústava České republiky
 - Preambule Ústavy obsahuje odhodlání občanů společně střežit a rozvíjet zděděné přírodní a kulturní, hmotné a duchovní bohatství
- Listina základních práv a svobod
 - v článku 34 zaručuje přístup ke kulturnímu bohatství za podmínek stanovených zákonem
 - v článku 35
 - nikdo nesmí ohrožovat ani poškozovat životní prostředí, přírodní zdroje, druhové bohatství přírody a kulturní památky nad míru stanovenou zákonem

Institucionálně-organizační nástroje

- Ústřední orgány
 - Ministerstvo kultury
 - Národní památkový ústav
 - Ministerstvo pro místní rozvoj
 - zabezpečení trvalého souladu všech přírodních, civilizačních a kulturních hodnot v území
- Orgány na samosprávné úrovni
 - Krajské úřady
 - Obce

Legislativní nástroje

- Obecně závazné předpisy
 - zákon č. 128/2000 Sb., o obcích, ve znění pozdějších předpisů
 - zákon č. 129/2000 Sb., o krajích, ve znění pozdějších předpisů
 - zákon č. 248/2000 Sb., o podpoře regionálního rozvoje, ve znění pozdějších předpisů
 - zákon č. 314/2002 Sb., o stanovení obcí s pověřeným obecním úřadem a stanovením obcí s rozšířenou působností
 - Evropská charta místní samosprávy ze dne 15. října 1985

Legislativní nástroje

- Legislativa v oblasti movitého kulturního dědictví
 - zákon č. 71/1994 Sb., o prodeji a vývozu předmětů kulturní hodnoty
 - zákon č. 214/2002 Sb., o vývozu některých kulturních statků z celního území Evropských společenství
 - vyhláška č. 15/1980 Sb., o Úmluvě o opatřeních k zákazu a zamezení nedovoleného dovozu, vývozu a převodu vlastnictví kulturních statků
 - zákon č. 122/2000 Sb., o ochraně sbírek muzejní povahy a o změně některých dalších zákonů
 - vyhláška č. 275/2000 Sb., kterou se provádí zákon č. 122/2000 Sb.
 - zákon č. 499/2004 Sb., o archivnictví a spisovém řádu

Legislativní nástroje

- Legislativa v oblasti památkové péče
 - zákon č. 20/1987 Sb., o státní památkové péči, ve znění pozdějších předpisů
 - prováděcí vyhláška zákona o státní památkové péči č. 66/1998 Sb., ve znění vyhlášky č. 139/1999 Sb., a vyhlášky č. 538/2002 Sb.
 - Úmluva o ochraně archeologického dědictví Evropy
 - Úmluva o ochraně architektonického dědictví Evropy

Ekonomické nástroje

- Přímá veřejná finanční podpora
 - fakultativní charakter
- Nepřímá veřejná finanční podpora
 - obligatorní charakter
 - daňové úlevy a zvýhodnění, případně bezplatné poradenství

Charakteristika památkového fondu ČR

- Kulturní památky (KP)
 - prohlašuje Ministerstvo kultury České republiky
- Národní kulturní památky (NKP)
 - prohlašuje vláda České republiky nařízením
- Památkové rezervace
 - nejvyšší stupeň územní ochrany
 - prohlašuje vláda České republiky nařízením
 - městské památkové rezervace (MPR)
 - vesnické památkové rezervace (VPR)
 - technické památkové rezervace (TPR)
 - archeologické památkové rezervace (APR)

Památkové rezervace

- „Z hlediska památkových hodnot jde o území homogenní, vyžadující přísnou ochranu. Jednotlivé historické stavby v rezervaci mají dochován svůj původní objem, včetně tvaru střechy, a zejména mají zachované původní ztvárnění průčelí včetně architektonických detailů, řešení oken a dveří apod. a obvykle též vnitřní dispozici a prvky interiéru.“

Charakteristika památkového fondu ČR

- Památkové zóny
 - Prohlašuje MK ČR po projednání s krajským úřadem za památkovou zónu
 - Městské památkové zóny
 - Vesnické památkové zóny
 - Krajinné památkové zóny
- Ochranné pásmo
 - územní rozhodnutí obce s rozšířenou působností
 - vyjádření odborné organizace státní památkové péče
- Archeologický nálezk
 - věc nebo soubor věcí, které jsou dokladem nebo pozůstatkem života člověka a jeho činností od počátku jeho vývoje až do novověku
 - automaticky

Charakteristika památkového fondu ČR

Kraj	KP	PR	PR				PZ	PZ		
		celk.	MPR	VPR	APR	ost.	celk.	MPZ	VPZ	KPZ
	HL. město Praha	2 080	3	1	2	-	-	17	10	7
Středočeský kraj	4 321	15	2	10	3	-	62	34	26	2
Jihočeský kraj	5 507	24	7	16	1	-	85	25	55	5
Plzeňský kraj	3 170	8	3	5	-	-	67	21	44	2
Karlovarský kraj	1 381	6	3	2	1	-	20	11	8	1
Ústecký kraj	3 512	9	5	3	1	-	31	17	13	1
Liberecký kraj	2 245	8	-	8	-	-	27	15	10	2
Královéhradecký	2 998	7	4	2	-	1	34	20	13	1
Pardubický kraj	2 105	5	3	1	1	-	23	19	3	1
Vysočina	3 036	6	3	3	-	-	28	22	5	1
Jihomoravský k.	4 253	9	3	3	2	1	24	12	9	3
Olomoucký kraj	2 201	4	2	1	-	-	17	15	9	-
Zlínský kraj	1 432	3	1	3	-	-	24	14	3	-
Moravskoslezský	2 058	6	3	2	1	-	24	18	6	-
Celkem	40 229	113	40	61	10	2	483	253	211	19

Možnosti financování památkové péče

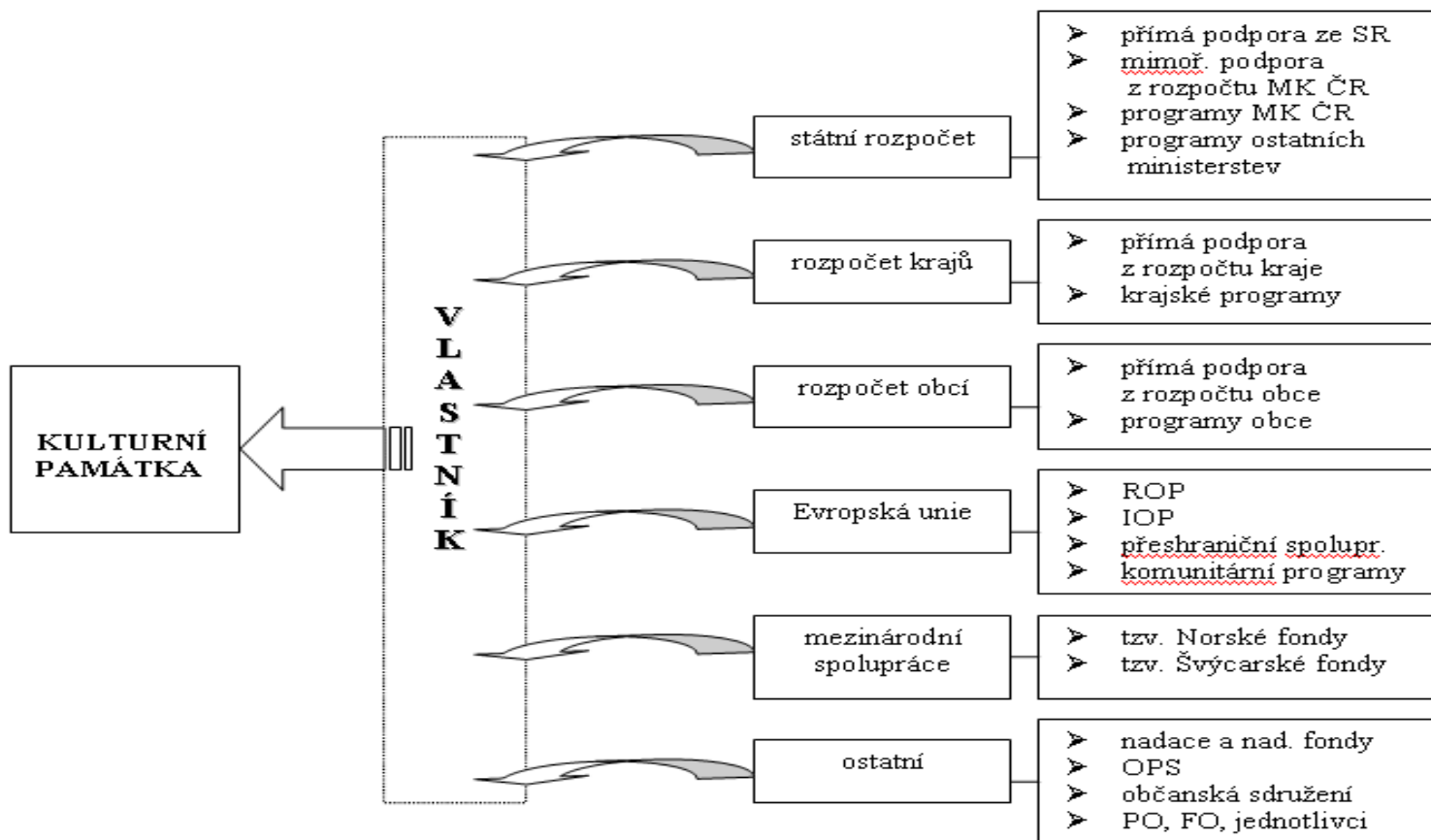

Programy na úrovni MK ČR

- Havarijní program
- Program regenerace městských památkových rezervací a městských památkových zón
- Program záchrany architektonického dědictví
- Program péče o vesnické památkové rezervace a zóny a krajinné památkové zóny
- Program restaurování movitých kulturních památek
- Podpora obnovy kulturních památek prostřednictvím obcí s rozšířenou působností
- Podpora záchranných archeologických průzkumů
- Podpora pro památky UNESCO
- Program podpory občanských sdružení v památkové péči

Vývoj financování programů MK ČR v oblasti památkové péče 2002-2010 (v mil. Kč)

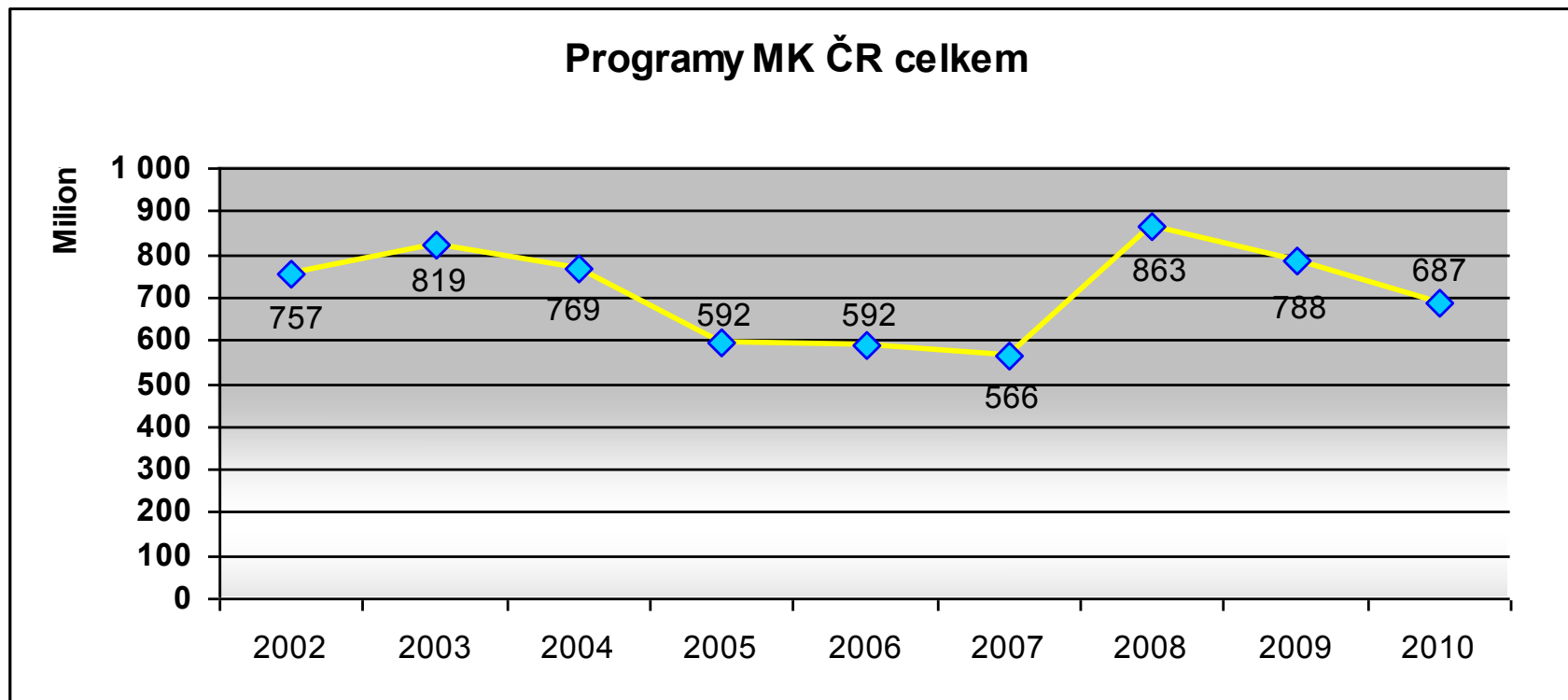

Vývoj financování Havarijního programu z rozpočtu MK ČR v letech 2002 – 2010 (v mil. Kč)

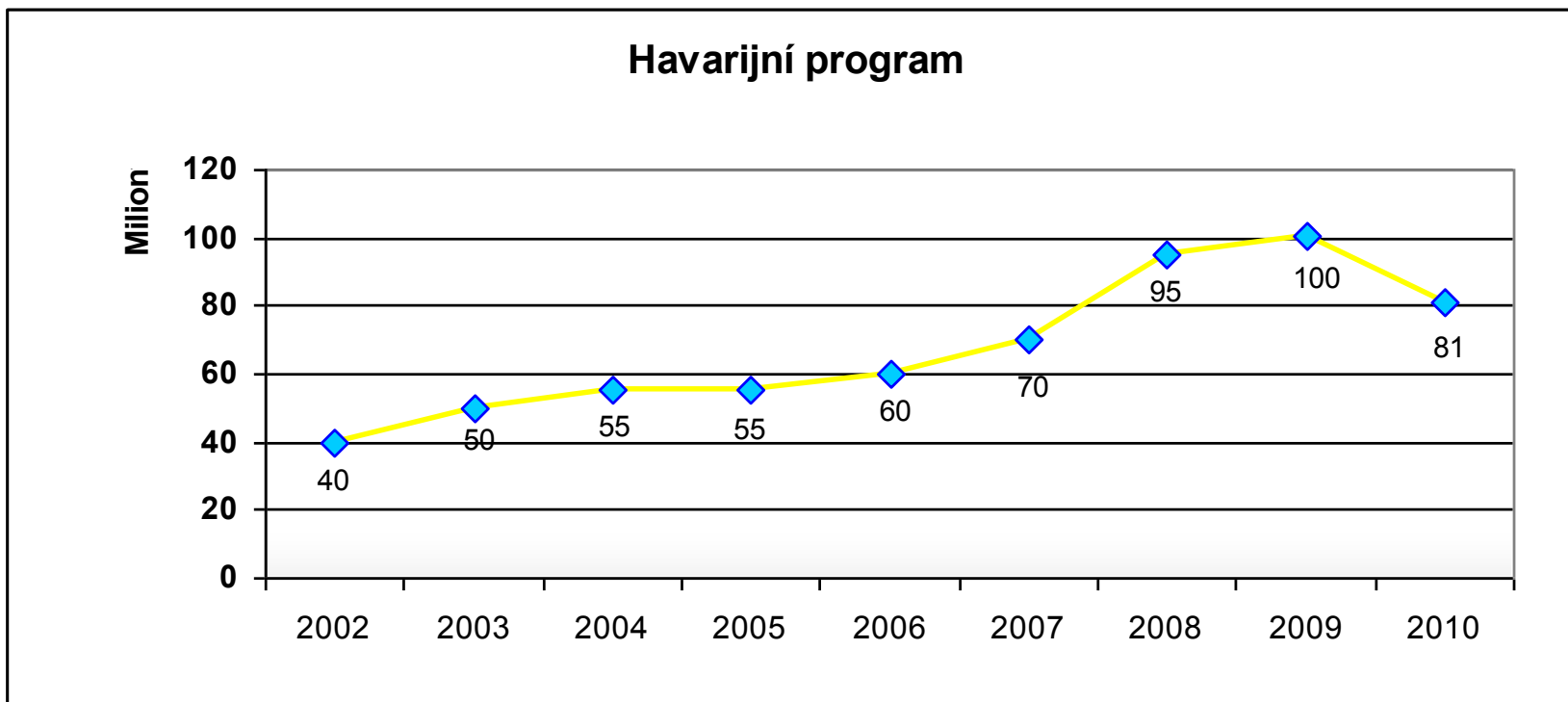

Vývoj financování Programu regenerace MPR a MPZ v letech 2002 – 2010 z rozpočtu MK ČR (v mil. Kč)

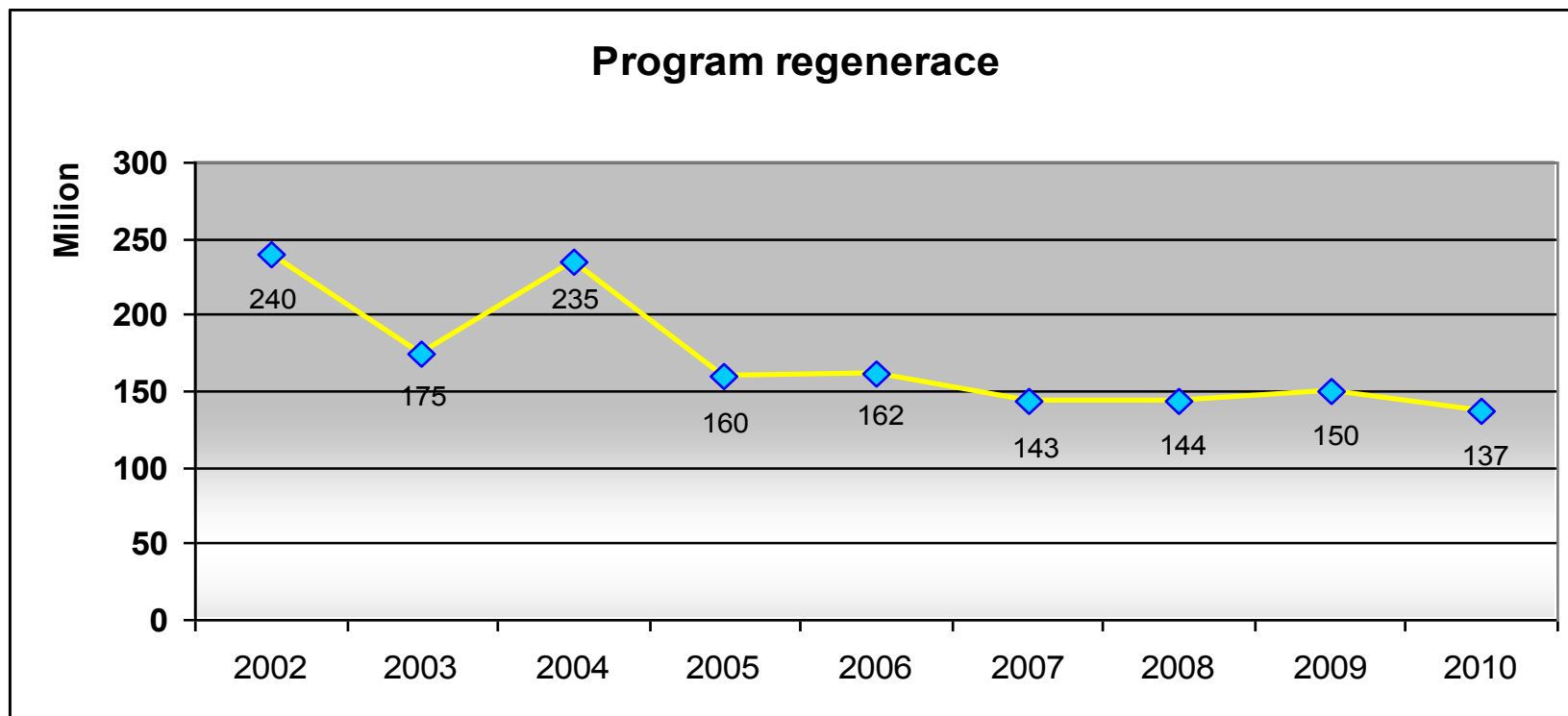

Vývoj financování Programu záchrany architektonického dědictví z rozpočtu MK ČR 2002 – 2010 (v mil. Kč)

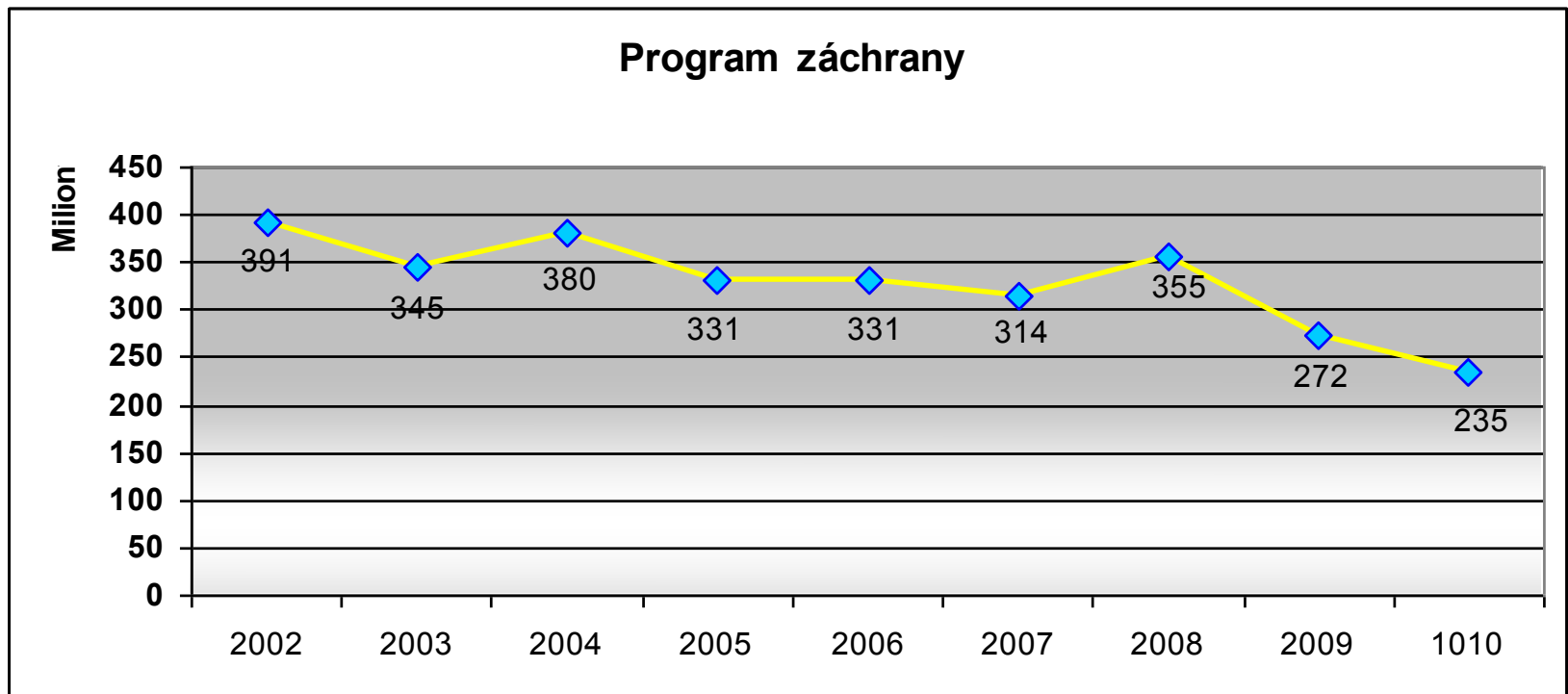

Vývoj financování Programu péče o vesnické památkové rezervace a zóny a krajinné památkové zóny z rozpočtu MK ČR v letech 2002 – 2010 (v mil. Kč)

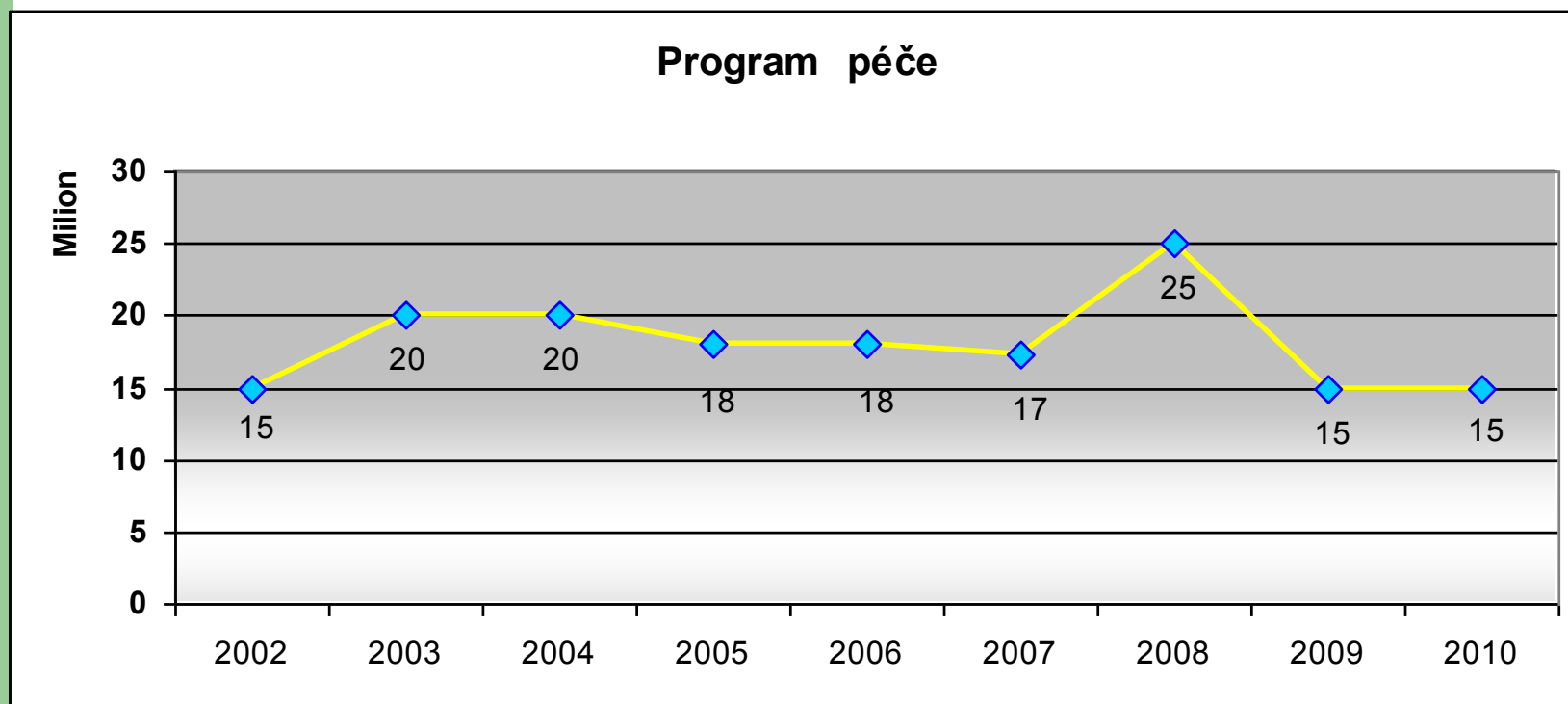

Vývoj financování Programu restaurování movitých kulturních památek z rozpočtu MK ČR v letech 2002 – 2010 (v mil. Kč)

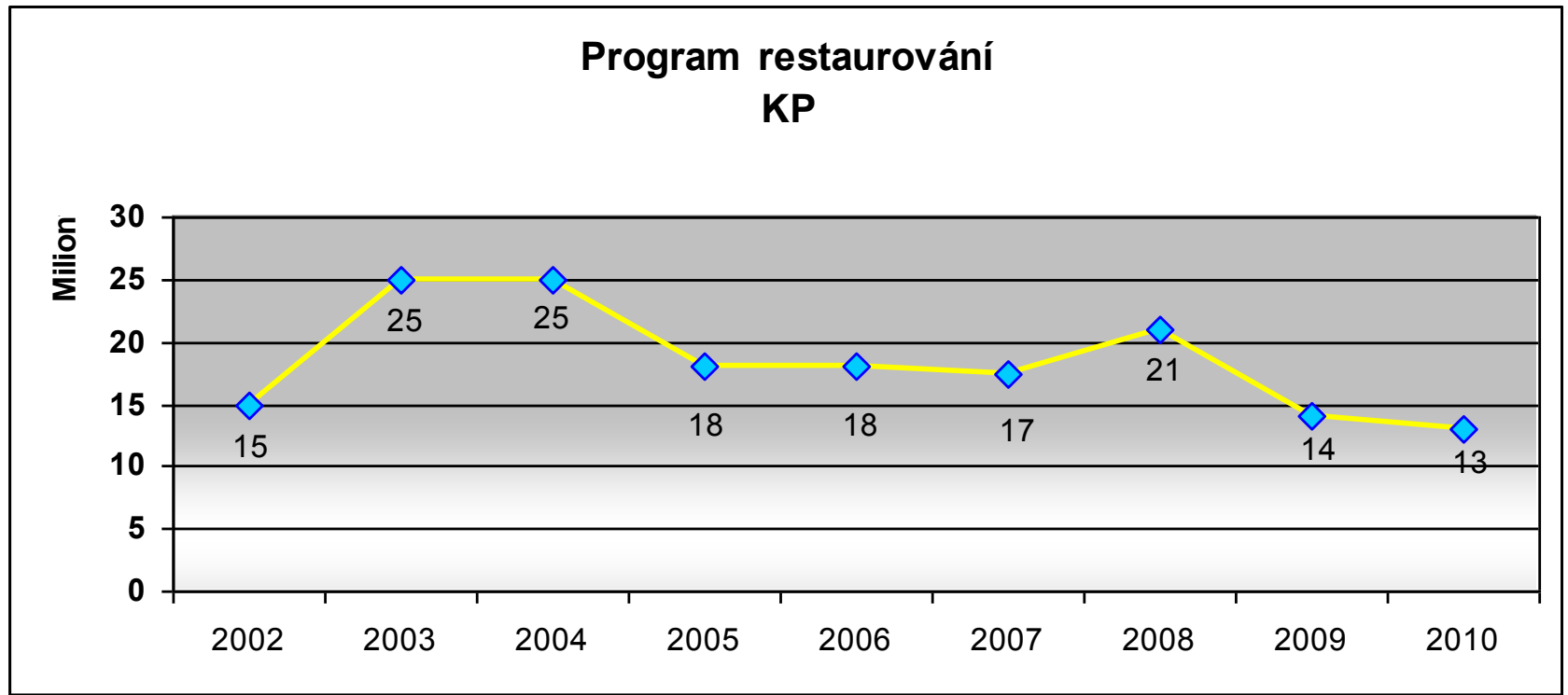

Vývoj financování dalších programů z rozpočtu MK ČR v letech 2002 – 2010 (v tis. Kč)

Program	2002	2003	2004	2005	2006	2007	2008	2009	2010
Podpora záchranných archeologických výzkumů	10 000	10 000	17 000	9 000	4 000	4 000	4 340	5 000	4 000
Podpora pro památky UNESCO	0	0	0	0	0	0	18 000	11 000	7 000
Program podpory občanských sdružení v památkové péči	300	417	300	840	2 530	1 200	2 359	0	0

Nepřímá finanční podpora

- zákon č. 338/1992 Sb., o dani z nemovitosti
 - osvobození od daně z nemovitosti pro kulturní památky
- zákon č. 357/1992 Sb., o dani dědické, dani darovací a dani z převodu nemovitostí
- zákon č. 586/1992 Sb., o daních z příjmů
 - zvýhodňuje odpisy na nemovitých kulturních památkách
- zákon č. 235/2004 Sb., o dani z přidané hodnoty
 - snížená sazba DPH

Výdaje krajů na památkovou péči (v tis. Kč)

Dotační programy - kraje	2005	2006	2007	2008	2009	2010
Jihomoravský kraj						
Dotační program pro poskytování dotací z rozpočtu Jihomoravského kraje v obl. památkové péče	20 190	21 005	19 620	21 005	10 111	7 360
celkem	20 190	21 005	19 620	21 005	10 111	7 360
Moravskoslezský kraj						
Program obnovy kulturních památek a památkově chráněných nemovitostí	8 143	8 200	8 200	8 200	8 175	10 000
celkem	8 143	8 200	8 200	8 200	8 175	10 000
Olomoucký kraj						
Obnova KP v Olomouckém kraji	7 446	10 370	12 356	13 709	12 527	-
Obnova staveb drobné architektury místního významu v Olomouckém k	1 495	2 623	2 835	3 057	2 491	-
Významné projekty Olomouckého k.	450	300	400	4 100	3 900	-
Příspěvky do 20 000,- Kč na památkovou péči	20	0	20	0	0	-
celkem	9 411	13 293	15 611	20 866	18 918	-
Vysočina kraj						
Zásady Zast. kraje Vysočina	17 023	15 065	17 396	17 571	16 491	9 999
Fond Vysočiny – Obnova památkově chráněných území	0	0	0	959	2 000	1 500
Fond Vysočiny - Diagnóza památek	0	0	500	553	500	0
Fond Vysočiny - Nevyužívané pam.	0	962	0	0	0	0
Fond Vysočiny –Nemovité památky	0	0	0	0	0	0
Fond Vysočiny - Restaurování movitých památek	0	0	0	0	0	0
Podpora měst s pam. UNESCO	3 000	3 000	3 000	3 000	350	0
celkem	20 023	19 027	20 896	21 583	19 341	11 499
Zlínský kraj						
Fond kultury ZK na obnovu pam.	5 868	8 900	12 880	13 000	13 758	-
celkem	5 868	8 900	12 880	13 000	13 758	-

Dotační programy - kraje	2005	2006	2007	2008	2009	2010
Jihočeský kraj						
Nemovité kulturní památky	16 225	17 183	20 134	20 000	16 000	12 700
Movité kulturní dědictví	2 000	2 000	2 000	2 000	2 000	1 000
Obnova drobné sakrální architekt.	500	1 000	1 000	1 000	1 000	600
Zvýšené náklady památkově chráněných staveb	0	0	0	4 000	4 000	2 500
celkem	18 725	20 183	23 134	27 000	23 000	16 800
Karlovarský kraj						
Poskytování příspěvků z rozpočtu Karlovarského kraje na obnovu KP a památkově hodn. objektů	10 000	10 000	10 000	10 000	9 000	-
celkem	10 000	10 000	10 000	10 000	9 000	-
Královéhradecký kraj						
Obnova památkového fondu na území Královéhradeckého kraje	19 591	18 101	16 465	18 742	14 670	3 500
Obnova historických varhan	0	0	0	2 150	2 300	1 500
Podpora nemovitých objektů historické hodnoty	0	0	0	1 950	2 110	0
celkem	19 591	18 101	16 465	22 842	19 080	5 000
Liberecký kraj						
Grantový program G-12-Obnova KP	510	350	513	0	0	0
Příspěvek na obnovu KP	9 700	2 500	1 400	0	0	0
Regenerace památkové zóny	0	0	0	0	0	0
Příspěvek na záchranný archeologický výzkum	50	600	600	0	0	0
Fond kulturního dědictví	0	0	0	4 487	7 127	-
celkem	10 260	3 450	2 513	4 487	7 127	-
Pardubický kraj						
Granty na podporu vlastníků KP	3 300	3 191	3 850	3 500	3 500	0
Příspěvky na podporu nejvýz. KP	8 310	9 117	8 970	10 000	10 000	0
Individuální dotace v oblasti PP	2 285	5 460	7 658	7 572	0	8 700
celkem	13 895	17 768	20 478	21 072	13 500	8 700
Plzeňský kraj						
Zachování a obnova KP Plzeňského kraje	12 270	15 376	14 917	15 812	21 001	4 420
Obnova historického stavebního fondu v PR a PZ a staveb drobné architektury na území	5 000	3 187	4 583	6 188	5 184	285
celkem	17 270	18 563	19 500	22 000	26 185	4 705
Středočeský kraj						
Fond obnovy památek	26 100	26 615	26 741	28 060	30 231	-
celkem	26 100	26 615	26 741	28 060	30 231	-
Ústecký kraj						
Program na záchranu a obnovu kulturních památek Ústeckého kraje	14 400	9 211	10 128	14 001	20 137	8 000
celkem	14 400	9 211	10 128	14 001	20 137	8 000
celkem programové financování na úrovni krajů	193 876	173 311	186 546	234 116	208 452	-

Porovnání vývoje výdajů na památkovou péči z programů MK ČR a programového financování z rozpočtů krajů v letech 2002-2010 (v mil. Kč)

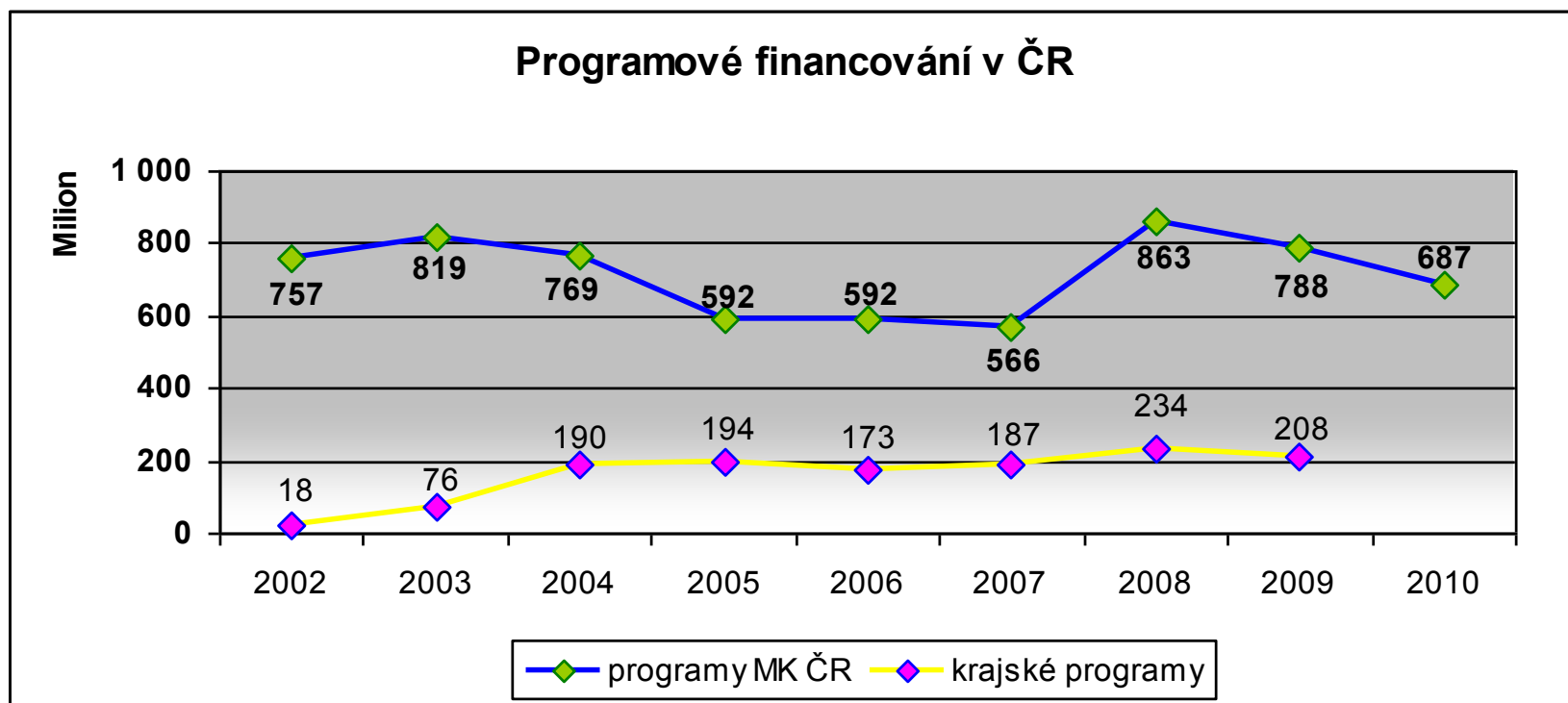

Vysočina vs. JMK

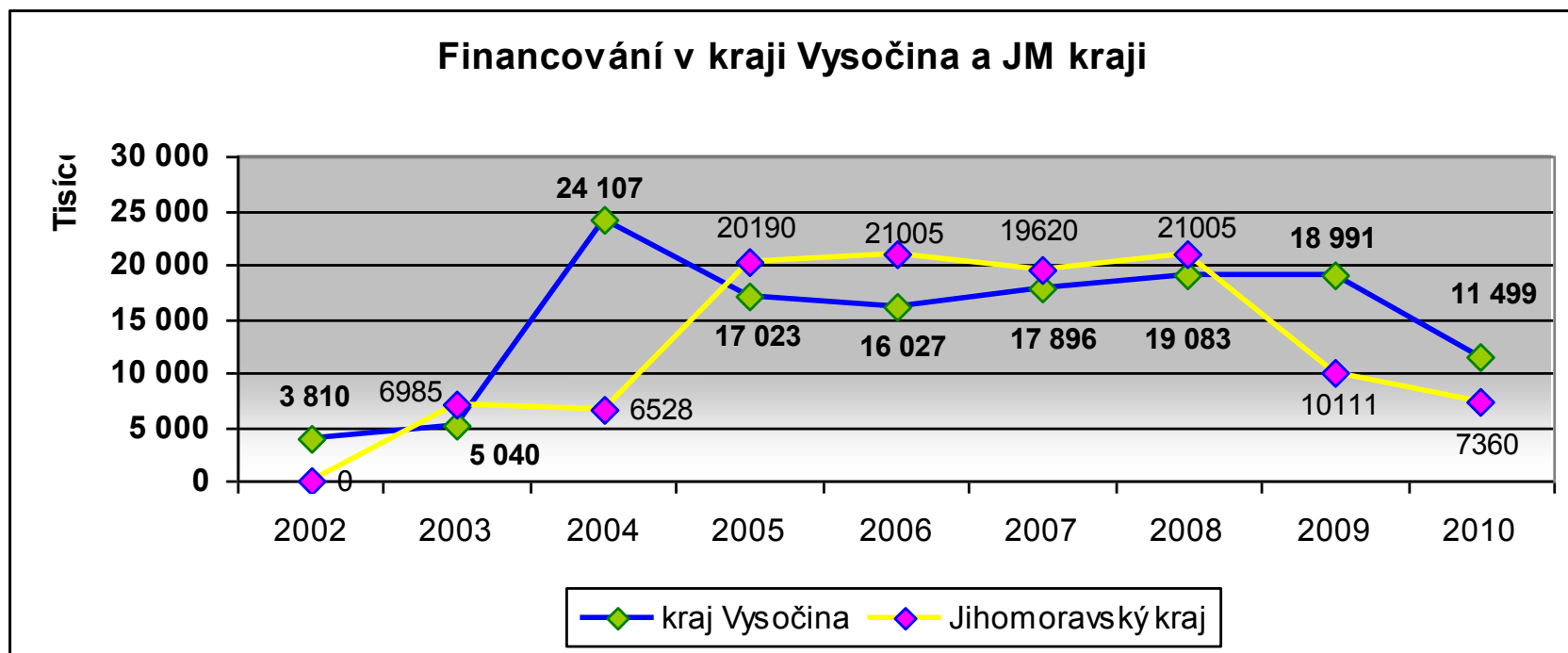

Hlavní zásady programů financujících památkovou péči v kraji Vysočina a v Jihomoravském kraji

Kraj	Program	Výše podpory	Způsob vyplacení podpory	Doba realizace projektu	Výše dotací r. 2010 (v tis. Kč)	Počet projektů r. 2010
		(v tis. Kč)				
Vysočina	Obnova pam. chráněných území	10-100	zpětně	18 měsíců	1 500	21
Vysočina	Zásady Zastup. kraje Vysočina	max. 300	zpětně	kalendářní rok	9 999	68
Jihomoravský	Dotační program JM kraje	X.00	dopředu	kalendářní rok	7 360	91