

# TOC - Kritický řetězec

Skorkovský  
KPH-ESF-MU



# Jazyky, které se budou používat



V případě nejasné terminologie  
Bude doplněn překlad

# TOC v kostce I

- původ : E.M.Goldratt, Jeruzalém
- nákladový svět versus průtokový svět
- analogie váha řetězu – pevnost řetězu
- jak najít kritické místo (omezení) ?
- nástroje TOC – stromové struktury
- CRT – EC – TT – PT – FRT (zapeklité zkratky viz dále)
- Current Reality Tree - Evaporating Cloud Tree – Transition Tree -  
- Prequisite Tree – Future Reality Tree



# TOC v kostce II

- kritickým místem neboli omezením při řízení projektů je kritická cesta (VIZ VYSVĚTLENÍ POZDĚJI)
- zjištění kritického místa není jednoduché a výsledky nemusí být jednoznačné
- všichni o TOC ví a přitom málokdo ví jak se tato teorie uvádí do praxe – což opět omezení (Achillova šlacha od paty až k zátylku)

•



# Princip pěti kroků TOC- shrnutí

1. Identifikace omezení
2. Maximální využití daného omezení
3. Podřízení všeho v systému tomuto omezení
4. Odstranění omezení
5. Jestliže bylo omezení odstraněno, cyklus se opakuje návratem k zásadě uvedené v 1.kroku



# Najít omezení - Find

- Který zdroj je nejvíce přetížený? Je to proces? Nebo osoba? Mohl by to být dokonce trh. Společnost může následně toto omezení řídit tak, aby proces vytváření hodnot nebyl „pomalejší“ než samo omezení



# Maximální využití - Optimise

- Stane se, že omezení nemá co na práci (že je nečinné)?
- Omezení by mělo dělat "pouze" to, má dělat. Pokud je to možné, omezení společnosti musí být ze 100% využito, protože aktivita omezení určuje celkovou obchodní výkonnost (průtok).
- Potřeby omezení by měly být upřednostňovány před potřebami jiných zdrojů (bez omezení), které by měly, kdykoliv to je možné, toto omezení podporovat.



## Podřízení všeho v systému tomuto omezení-**C**ollaborate

- Všechny ostatní zdroje nejsou omezeny, a proto mají určitou volnou kapacitu ve vztahu k omezení.
- Pokud je to nutné, musí napomáhat omezení a zajistit, aby bylo ze 100% využito.
- Neomezené zdroje nejenže nemusejí pracovat na 100 % své kapacity, protože jejich extra výkon je zbytečný a dokonce vytváří více stresu na úzkém místě.
- To je velmi poučné pro ty manažery ty manažery kteří zbytečně usilují o 90% využití ve všech zdrojích mimo naše omezení (bottleneck)





# Shrnutí první tří kroků

- Při korektním uplatnění prvních tří kroků (**FOC**) které zajišťují to, že řízený proces by měl vytvářet hodnotu.
- Díky tomu je obvykle dosaženo 25% zlepšení výkonu, který byl v systému latentní.



# Odstranění omezení - Uplift

- Přidejte dodatečnou kapacitu k omezení.  
To obvykle znamená investice.
- Jinými slovy, vylepšením se zvýší hodnota které může omezení vytvářet



# Zpět na krok 1 (**F**) – **S**start again

- Po vylepšení kapacity (průtoku) úzkého místa (omezení) se omezení posouvá na jiné místo v hodnotovém řetězci.
- Abyste se vyhnuli setrvačnosti spojené s tím, že se systém ustálí, musíte se vrátit k prvnímu kroku (**FOCUS**).
- To je podstatě zajištění procesu neustálého zlepšování



# Lineární představa projektu

- aktivity – úsečky – Ganttův graf
- neustále se měnící podmínky (Parkinson, Murphy, studentský syndrom, zákaznické „vrtochy“, ... .. )  
norma, rozpis, detail, podsestava, polotovary, finál, ....

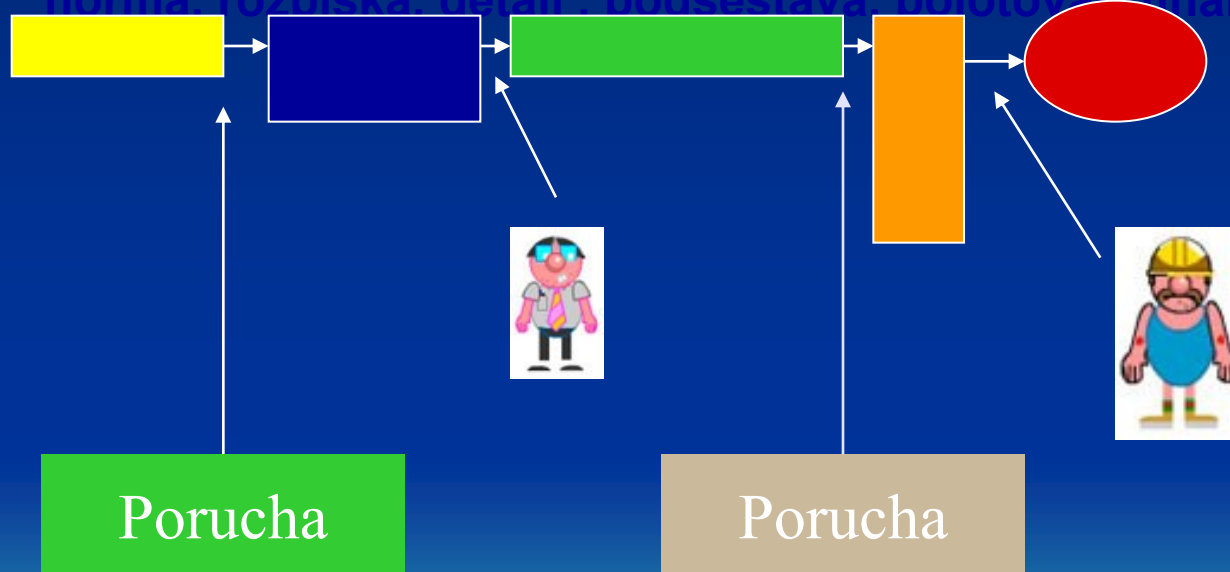

# Paralelní představa projektu

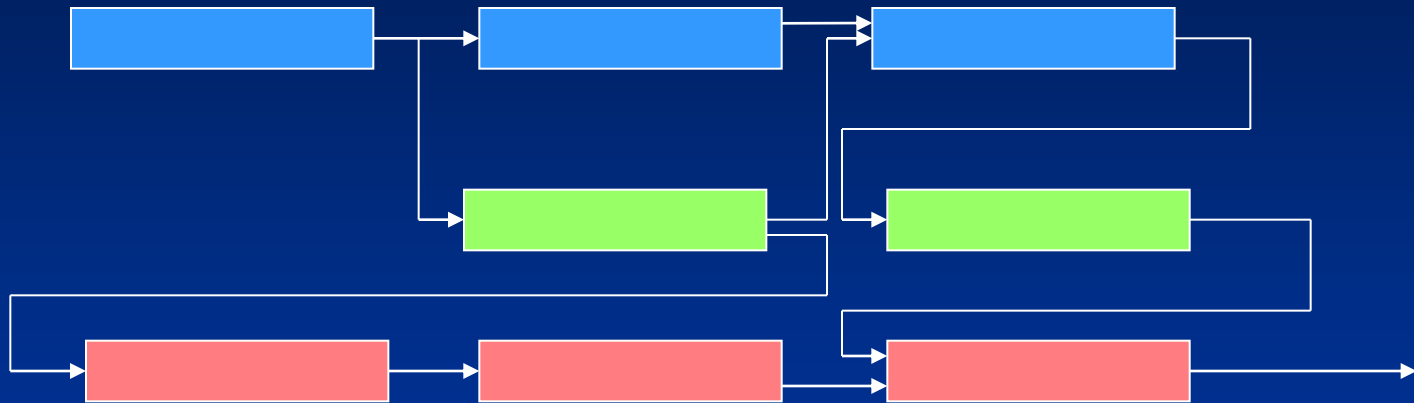

# PlannerOne Scheduler

The screenshot displays the PlannerOne Scheduler interface within a Microsoft Dynamics NAV environment. The window title is "ScreenShot\_02\_20140926 - Windows Prohlížeč fotografií". The application title bar reads "View - PlannerOne Production Scheduler - Microsoft Dynamics NAV". The breadcrumb navigation shows the path: "CRONUS International Ltd. > Departments > Manufacturing > PlannerOne > PlannerOne Production Scheduler".

The interface includes a left-hand navigation pane with categories such as "Departments", "Financial Management", "Sales & Marketing", "Purchase", "Warehouse", "Manufacturing", "Product Design", "Capacities", "Planning", "Execution", "Costing", "PlannerOne", "Jobs", "Resource Planning", "Service", "Human Resources", and "Administration".

The main workspace features a toolbar with various icons for navigation and actions, including "Dnes", "Výbrat datum", "Předchozí období", "Následující období", "Počátek plánování", "Konec plánování", "Přejít na", "Zobrazit", "Akce", "Filtr", "Děny", "Měsíc", "Týden", "Časové měřítko", "Skryj nepracovní dny", "Zvětšit operace", "Operace", "Uživatelské úpravy", "Výška řádku", "Úřky operací", "Popisky operací", "Zvětšení", "Zmenšení", "Zrušit", "Automatické obnovení", "Obnovení", and "Obnovit výchozí".

Below the toolbar, there are several tabs for different views: "Resource Gantt chart", "WO Gantt chart", "WO status / Item code Gantt chart", "Graf zatížení", "Pořadí zdrojů", "10108410000 Touring Bicycle", "10108610000 Touring Bicycle", "10109410000 Touring Bicycle", "VZ - Ganttův diagram", "VZ stav / Zboží kód - Ganttův diagram...", "Graf zatížení", and "Pořadí zdrojů".

The central area displays a Gantt chart for the year 2014, with columns for each month from "Pa. 11. 08" to "So. 16. 08". The chart shows a hierarchy of tasks represented by colored bars. A table on the left lists the tasks:

Kód skupiny	Kód zdroje	Název zdroje	Typ zdroje
100	130	Linda Mitchel	
200	210	Packing table 1	
200	220	Packing table 2	
200	230	Packing Machine	
300	310	Painting Cabin	
300	320	Painting Robot	
300	330	Drying Cabin	
300	340	Painting inspection	
400	410	Drilling machine	
400	420	CNC machine	
400	430	Machine deburr	
400	440	Machine inspection	
700	700	Uncoiler_Recoller	

The Gantt chart shows tasks for "Final assembly", "Wheel assembly", "Packing department", "Painting department", "Machine department", and "Painting department" with their respective start and end times. A warning icon is visible on the "Wheel assembly" task for the period 10100410000:10 to 10100410000:10.

# PlannerOne Resource Planner

View - PlannerOne Resource Planner - Microsoft Dynamics NAV

CRONUS International Ltd. > Departments > Resource Planning > PlannerOne > PlannerOne Resource Planner

Search (Ctrl+F3)

Plánování Zobrazit Akce Filtr

Dnes Vybrat datum Předchozí období Následující období Počátek plánování Konec plánování Přejít na

Týden Den Měsíc Pokročilé Časové měřítko

Skrýt nepracovní doby Zvětšit aktivity

Aktivita barvy Výška řádku Štítky aktivit Popisky aktivit Uživatelské úpravy

Zvětšení Zmenšení Zrušit Zoom

Automatické obnovení Obnovení Obnovit výchozí Zobrazit

Resource Gantt chart Job Gantt chart Load Chart Resource Sequence Calendar view Job planner

SO000013 Service Order for Planner...  
SO000013 Service Order for Planner...

SO000015 Servis order for our priority...

Přehled

Oblíbené (4)

Plánováno v poslední době

Pouze částečně naplánováno (12)

Plně naplánováno (11)

Překročení rozpočtu (7)

Dokončeno (2)

★ Oblíbené (4)

**LONDON, 10 WP Setting up 10 Wc** ★  
Deerfield Graphics Company 114 dny  
100 %  
Dokončeno: 0 %

**SERVICE ORDER 1 Service Order 1** ★  
The Cannon Group PLC 137 dny  
100 %  
Dokončeno: 66,67 %

**SO000013 Service Order for Plann** ★  
The Cannon Group PLC před 63 dny  
100 % 5,56 % 13,9 %  
Dokončeno: 51,22 %

**SO000015 Servis order for our pric** ★  
The Cannon Group PLC před 63 dny  
100 %  
Dokončeno: 0 %

# Projekt a jeho rozpočet

- cena projektu – rozpočet (náklady projektu)
- délka projektu – (milníky)
- délka jednotlivých aktivit
- zdroje přidělené na aktivity, jejich kapacity a přiřazené náklady a výnosy
- časové rezervy a jejich odhad (Buffers)
- nepříznivé vlivy (viz Murphyho zákony - <http://murphy.euweb.cz>, atd.)





# Vybrané Murphyho zákony

- Plánovač je uvědomen o nezbytnosti modifikace plánu přesně ve chvíli, kdy je plán hotov (vzpomněli jsme si právě včas)
- Každý úkol, který by se měl splnit, se měl splnit už včera
- Na vykonání  $n+1$  prkotin se spotřebuje dvojnásobné množství času, než na vykonání  $n$  prkotin- zákon 99 %.



# Zdoje a zakázky

Maticová struktura multi-projektového prostředí- odpovědnost projektových manažerů není v souladu s jejich pravomocemi. Vlášdu nad kapacitami zdrojů mají vedoucí oddělení

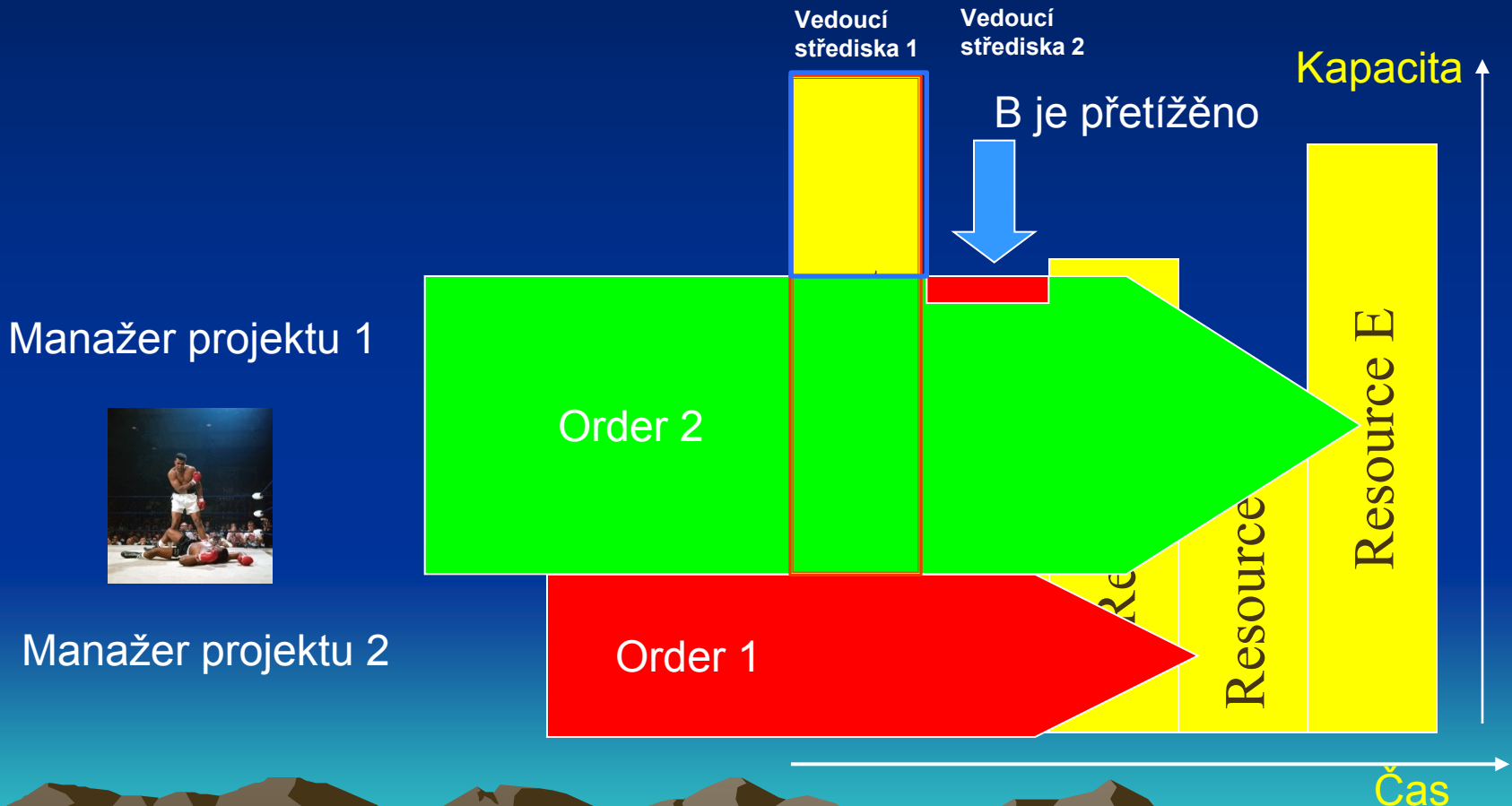

# Doba dílčí aktivity projektu (zdroj-MPM)

## Variabilita reálné doby trvání činnosti

**Pravděpodobnost – medián** prvek statistického souboru, který se po jeho seřazení vyskytuje uprostřed; prostřední hodnota uspořádané řady hodnot. Medián množiny (1,5,2,2,1) je 2



*Máte za sebou 100 „5-ti“ minutových schůzek s kolegou. Kolikrát schůzka trvala 5 minut?*

**Kolega vás požádal o rychlou schůzku: „Určitě to nezabere více než 5 minut!“.**

***Jak dlouho tato schůzka průměrně trvá?***

# Projektové prostředí je složité protože projekty obsahují integrační vazby.

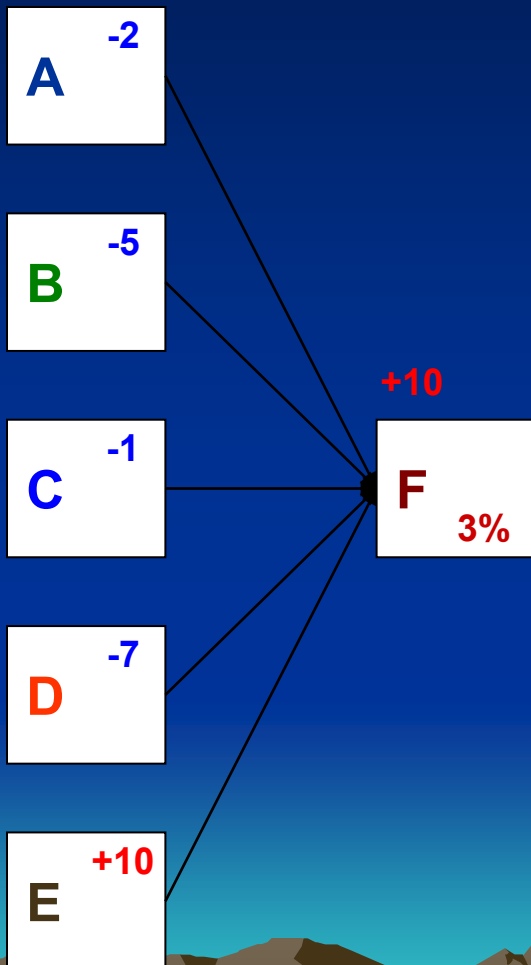

Pravděpodobnost ukončení úkolů A až E včas je 50%. ( $50 * 50 * \dots * 50 = 3,125\%$ )

Jaká je pravděpodobnost, že úkol F začne včas?

Jak se projeví včasnost dokončení na integračním bodě?

a) úspory se promrhají

b) zdržení v jednom kroku se okamžitě přenesse na další krok

# Projektové prostředí – zdrojové závislosti

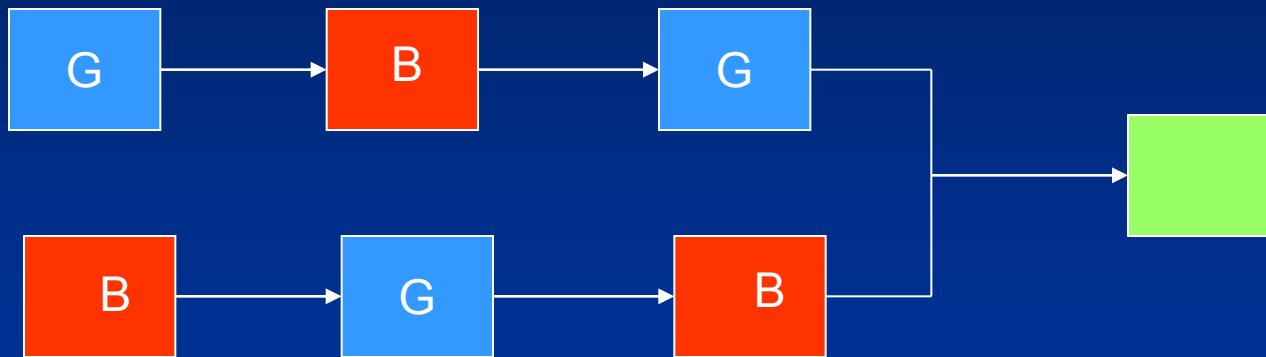

Aby byla zahájena v horní větvi činnost B, musí se napřed skončit G a taky B v dolní větvi. Pravděpodobnost, že B začne včas je ještě o cca 50 % horší než na předchozím snímku.

# Ochrana projektu před poruchami

Standardní odhad s ochrannými zásobníky na jednotlivé aktivity

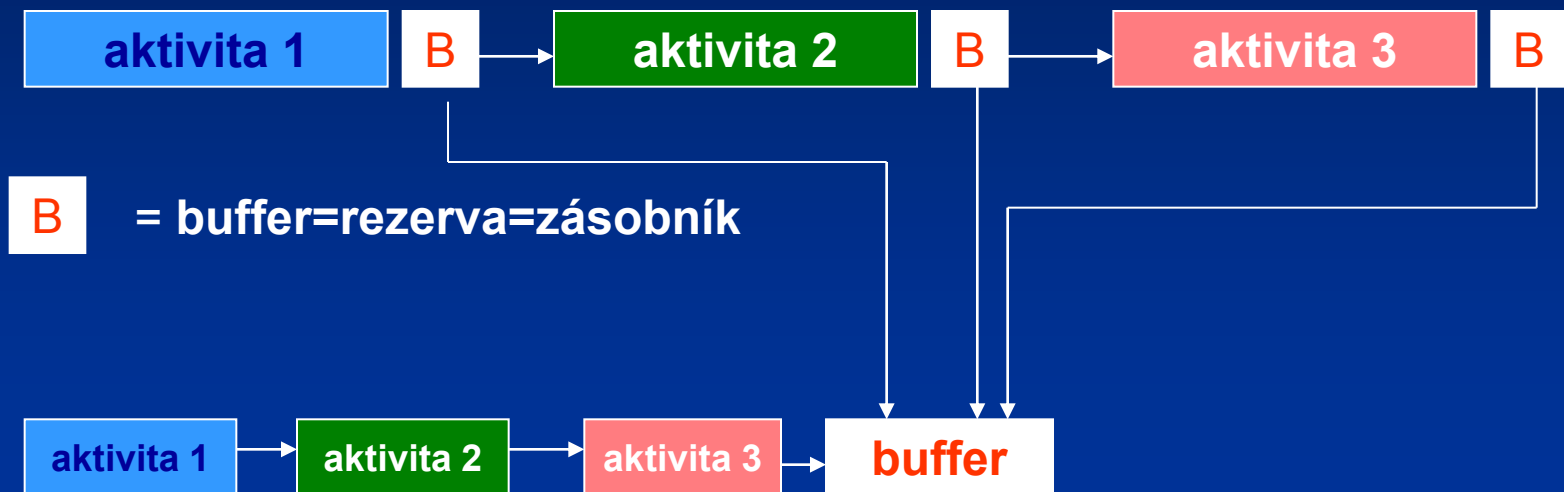

Aktivity se zkrátí o 50 % a **buffer** kritické cesty na konci projektu bude 50 % z původního ušetřeného času v důsledku zkrácení dílčích aktivit

# Kritická cesta, vedlejší větve projektu a přípojný nárazníky (PN)

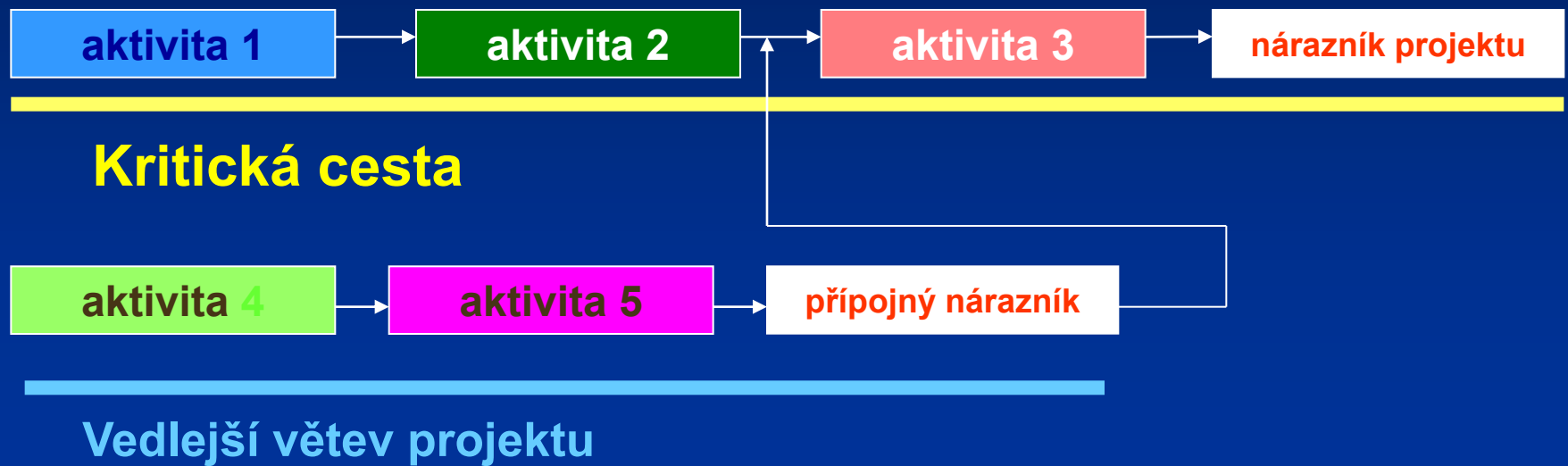

Zásobník-buffer slouží jako pojistka pro kumulaci důsledků očekávaných skluzů

# Simplified scenario CPM and CCPM

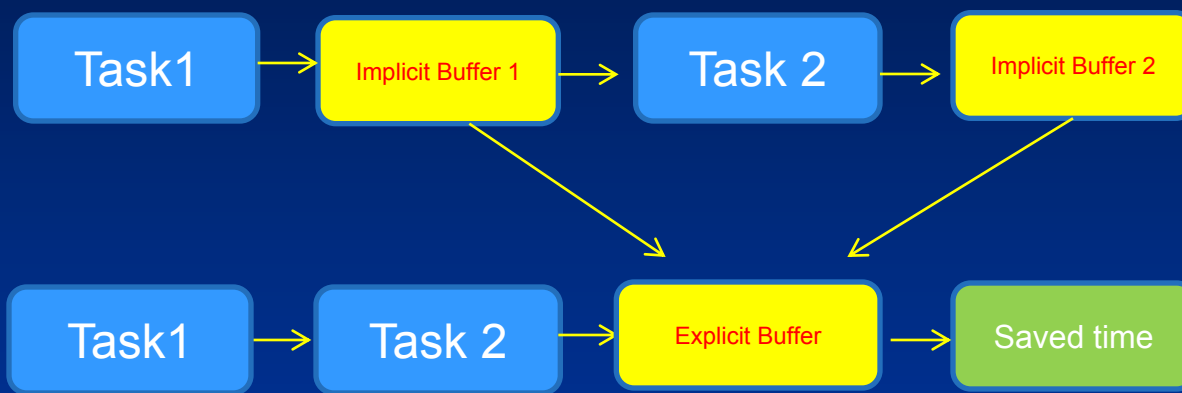

CPM

CCPM

CCPM = Critical Chain Project Method

CPM = Critical Path Method

**Implicitní** = zahrnutý, obsažený, ale nevyjádřený přímo, nikoli zjevný, samosebou se rozumějící

**Explicitní** = výslovný, přímý, jasný, zřetelný; otevřeně, přímo vyjádřený

**Explicitně vyjádřeno** : Lžete

**Implicitně vyjádřeno** : O pravdivosti vašeho tvrzení by se dalo s úspěchem pochybovat



# Definice kritické cesty

- **Kritická cesta** je ta cesta od začátku do konce projektu, kdy jakékoliv prodloužení některé z aktivit na této cestě prodlouží trvání celého projektu. Kritická cesta reprezentuje technologické návaznosti a stanovenou dobu trvání aktivit na této cestě, včetně podmínek splnění předcházejících aktivit v rámci tzv. bodů sloučení (viz zdrojové závislosti)



# Critical Path (CPM)

Relations between nodes represent Activities of the project.  
Milestones represent time (start and end times)

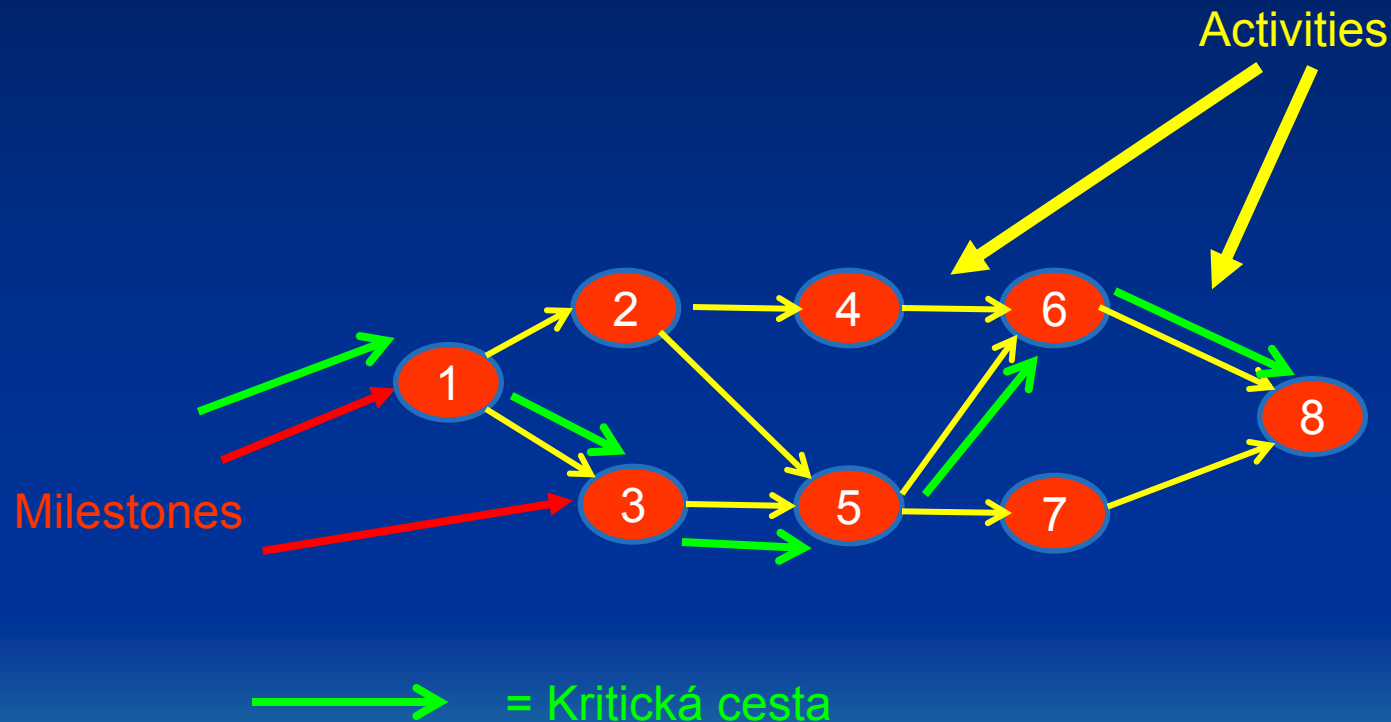

# Critical Path (CPM)

## Building a diagram 1

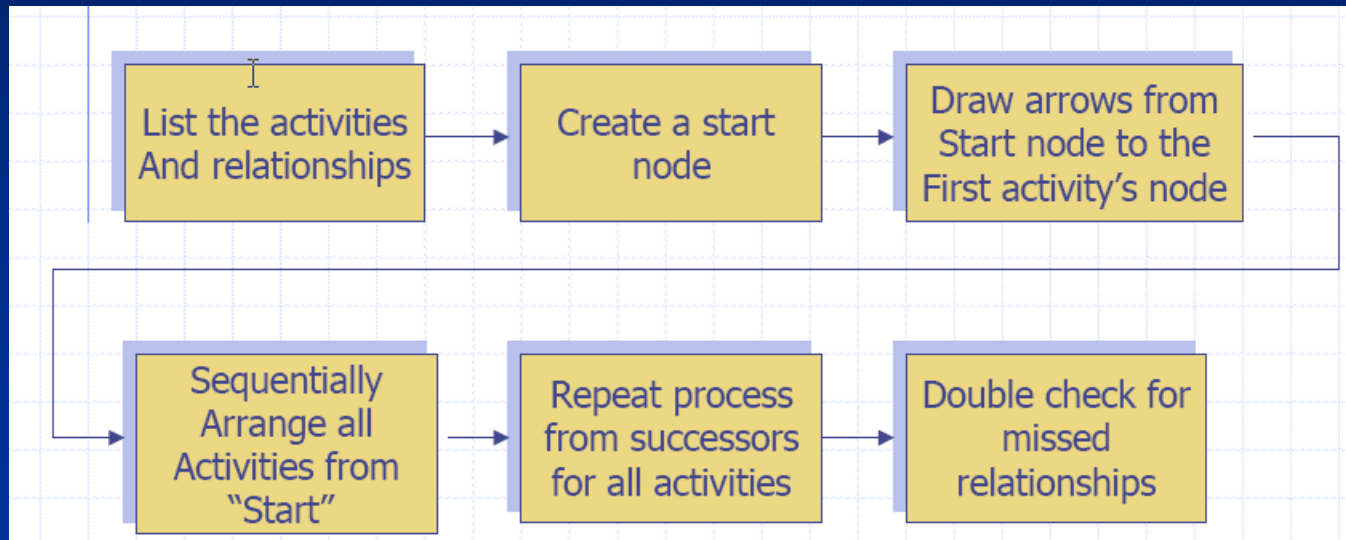

# Critical Path (CPM)

Building a diagram 2

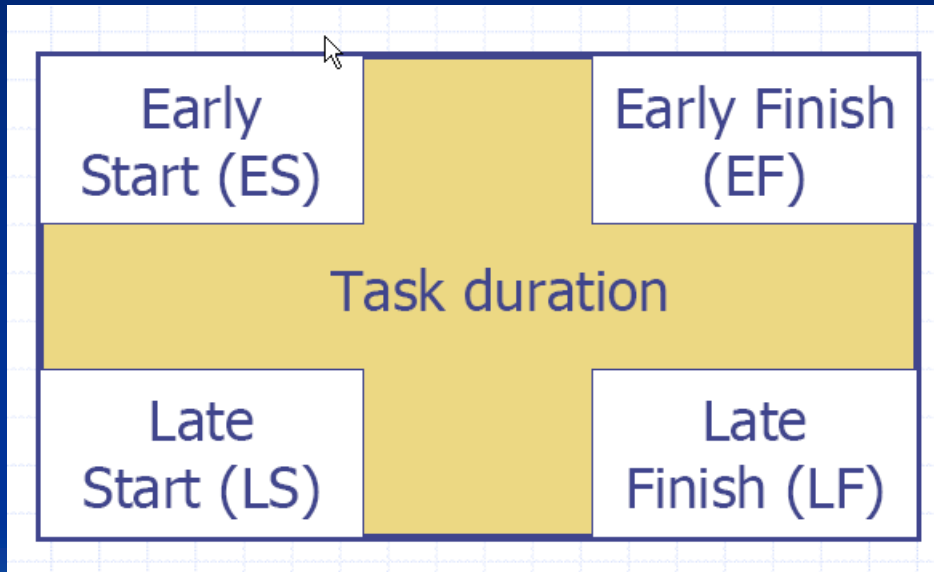

# Critical Path (CPM)

## Building a diagram 3

<i>Task ID</i>	<i>Duration</i>	<i>Dependency</i>
A	7	
B	3	
C	6	A
D	3	B
E	3	D,F
F	2	B
G	3	C
H	2	E,G

Duration = trvání

Dependency = závislost (v našem případě na uvedeném úkolu (tasku))

# Critical Path (CPM)

Building a diagram 4 – calculating the **FORWARD PASS**

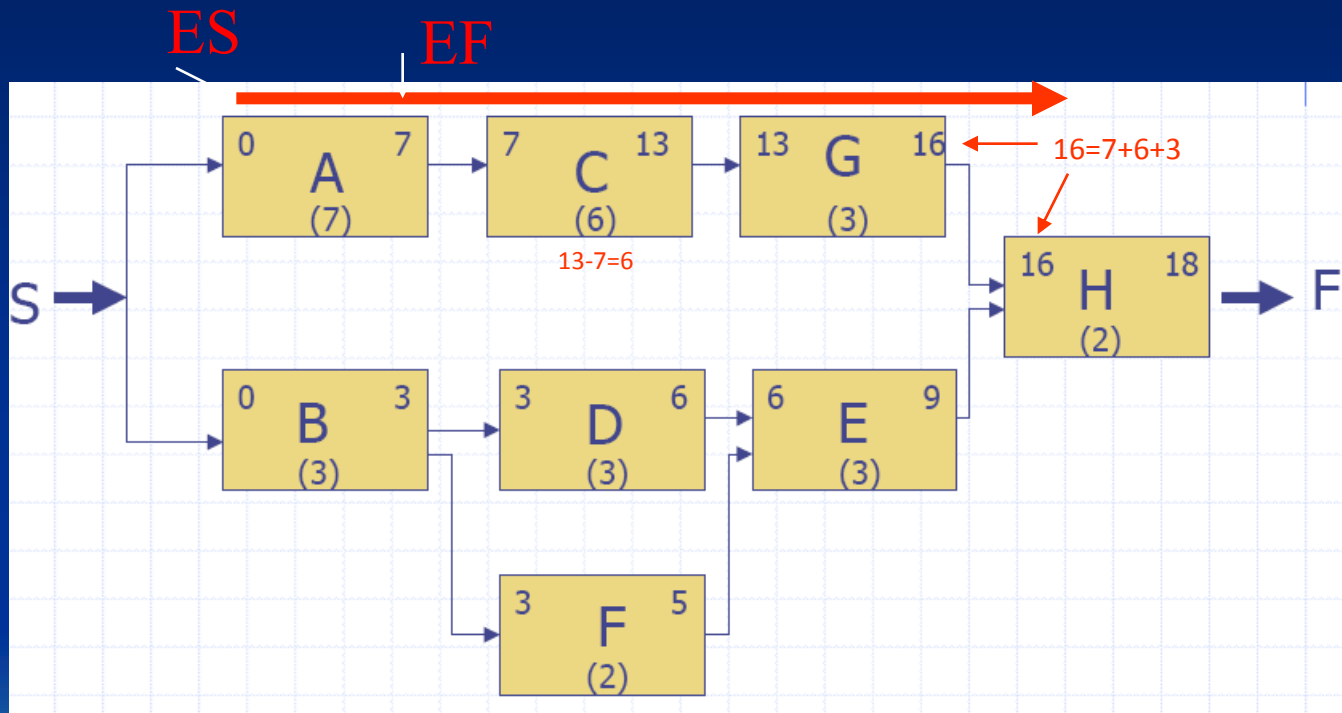

Early Starts and Early finishes dates are calculated by means of **Forward Pass**  
Dopředné plánování

# Critical Path (CP)

Building a diagram 5 – calculating the **BACKWARD PASS**

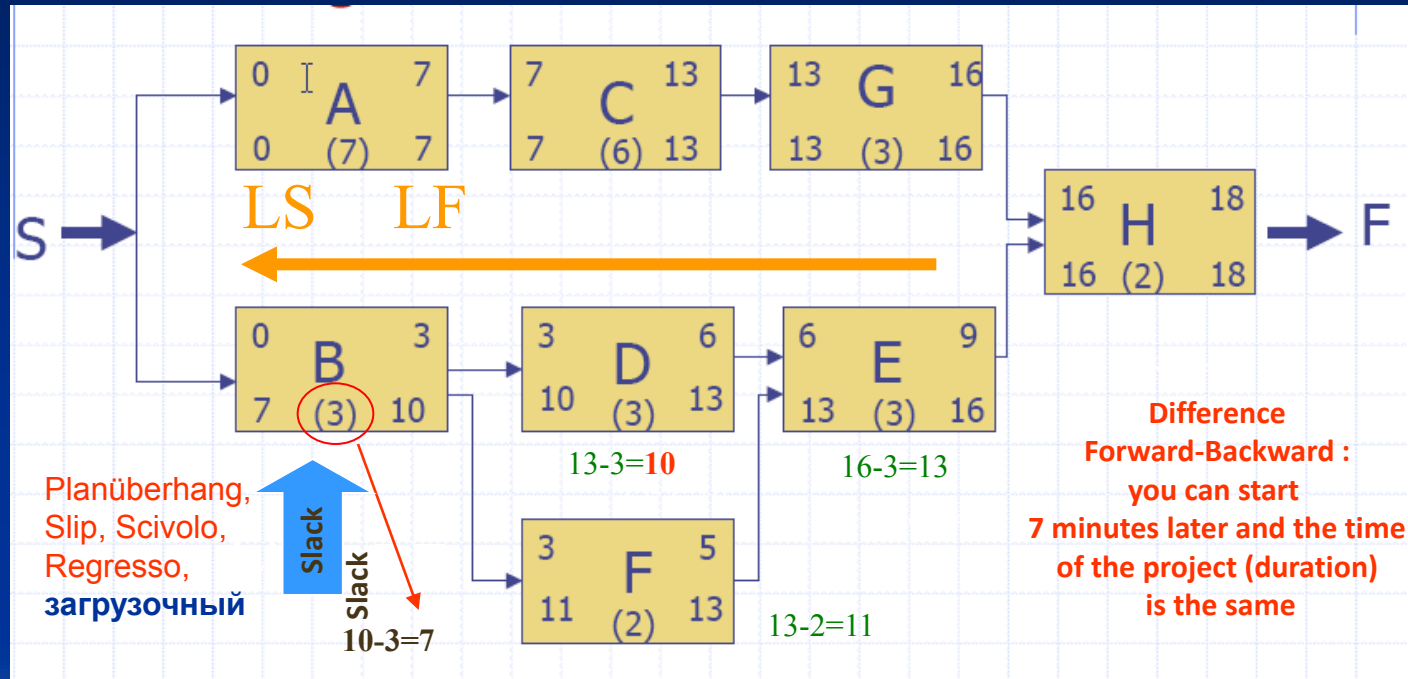

Late Starts and Late Finishes dates are calculated by means of Backward Pass  
 Zpětné plánování, Slack = rezervní, nevyužitý čas nebo prodleva mezi dokončením  
 jednoho úkolu a nejpozdějším (nejzazším) termínem započetí následného úkolu

# Critical Path (CPM)

Building a diagram 6 – calculating the **FLOAT** on CPM

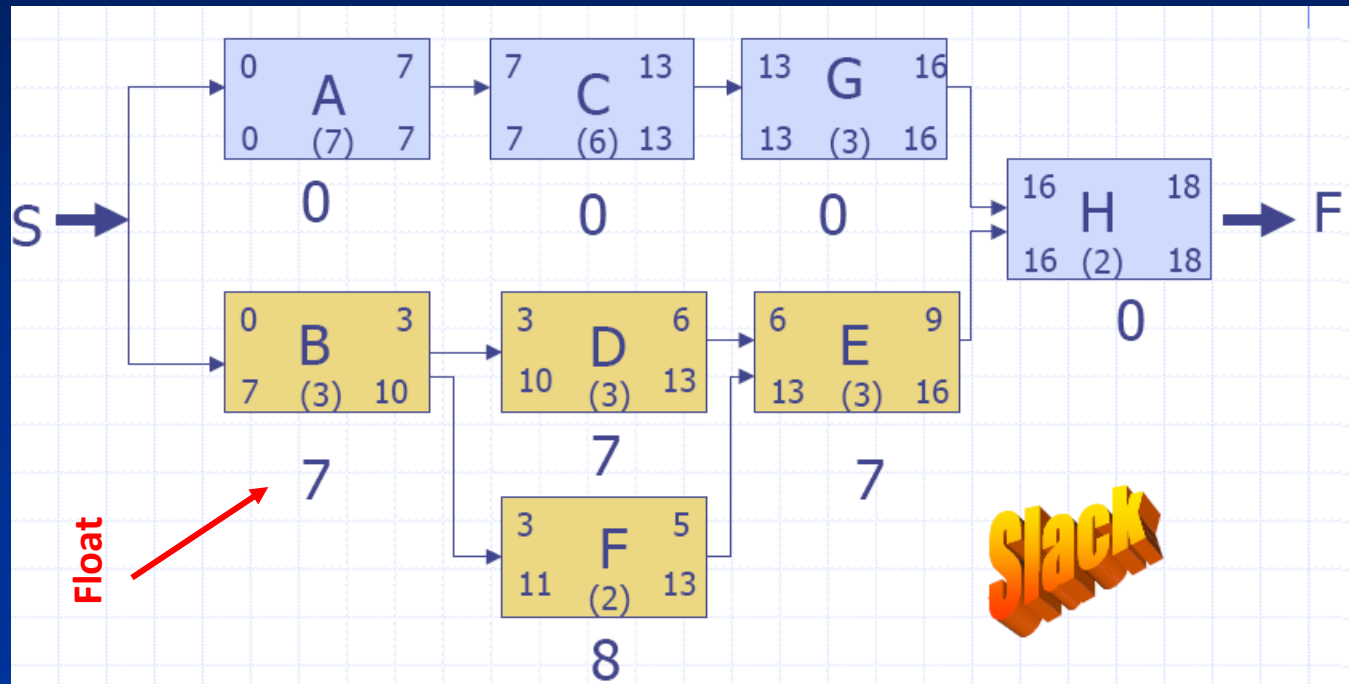

**Free Float:** Amount of time a single task **can be delayed** **without** delaying the early start of any successor task =  $LS - ES$  or  $LF - EF$   
 $B(7)=10-3, D(7)=13-6, F(8)=13-5, E(7)=16-9...$  (Float = časová rezerva)



# Critical Path (CPM)

CPM is helpful in :

- Project Planning and control.
- Time-cost trade-offs.
- Cost-benefit analysis.
- Reducing risk.



# Critical Path (CP) - česky na dalším snímku

## Limitation of CPM :

- Does not consider resource capacities.
- Less efficient use of buffer time.
- Less focus on non critical tasks that can cause risk.
- Based on only deterministic task duration.
- Critical Path can change during execution.



# Limitace kritické cesty

- Nebere do úvahy konečné kapacity zdrojů (stejně jako u MRP-II)
- Méně účinná při využívání časových nárazníků
- Méně se zaměřuje na nekritické úkoly, které mohou být rizikové
- CPM pracuje pouze na základě deterministicky určené doby úkolu
- Kritická cesta se může v průběhu projektu změnit (např. díky neočekávaným situacím)



# Multiprojektové řízení

	w1	w2	w3	w4	w5	w6	w7	w8	w9	w10	w11	w12	w13	w14	DAP
Projekt 1	■			■	■			■	■			■			12
Projekt 2		■		■	■			■	■			■	■		12
Projekt 3			■			■	■			■	■			■	12

36

**Špatný multitasking** má za následek, že se prodlouží jeden projekt a jakýkoliv jiný projekt se v důsledku tohoto nezkrátí



	w1	w2	w3	w4	w5	w6	w7	w8	w9	w10	w11	w12			DAP
Projekt 1	■	■	■	■	■	■									6
Projekt 2			■	■	■	■	■	■							6
Projekt 3					■	■	■	■	■	■					6

18

# Charakteristika multitaskingu

- lidé nadhodnocují délku svých aktivit
- obchodníci nabízejí nerealizovatelné termíny (viz náš příklad s CRT)
- boj o rezervy vede k tomu, že se tyto rezervy následně promrhají (Studentský syndrom)
- rezervy bývají špatně využity (jsou „promrhány“)
- špatně využívané rezervy se projeví v nedostatku jasných priorit
- nejasné priority vedou ke špatnému multitaskingu
- špatný multitasking prodlužuje doby trvání všech činností a tím i trvání všech projektů



# Definice kritického řetězu

V teorii omezení jde o nejdelší cestu v síti projektu (v Ganttově grafu), která bere do úvahy jak technologické návaznosti a délku jednotlivých aktivit, tak i **kapacity zdrojů**. Pokud by neexistovala žádná omezení zdrojů, pak by byl kritický řetěz totožný s kritickou cestou



# Vybrané zdroje ohledně CCPM

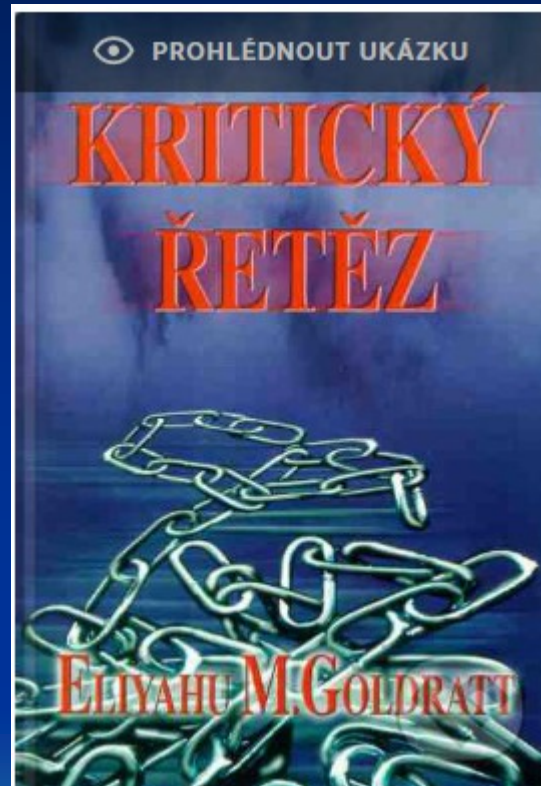
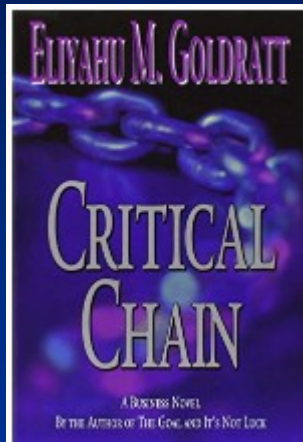

# Critical chain (CCPM)

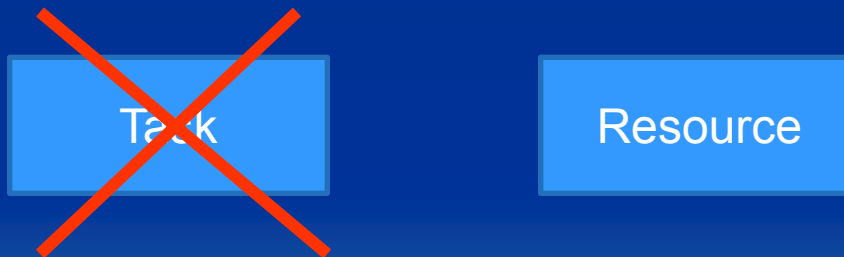
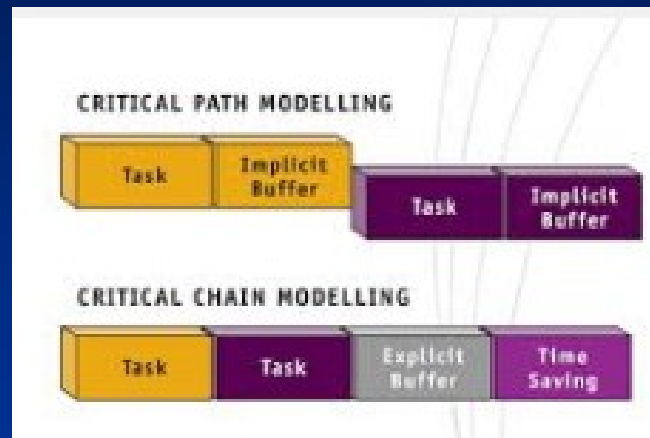

Bylo už jednou prezentováno v jiné formě (snímek číslo 17)



# CCPM –studentský syndrom-Parkinsonův zákon

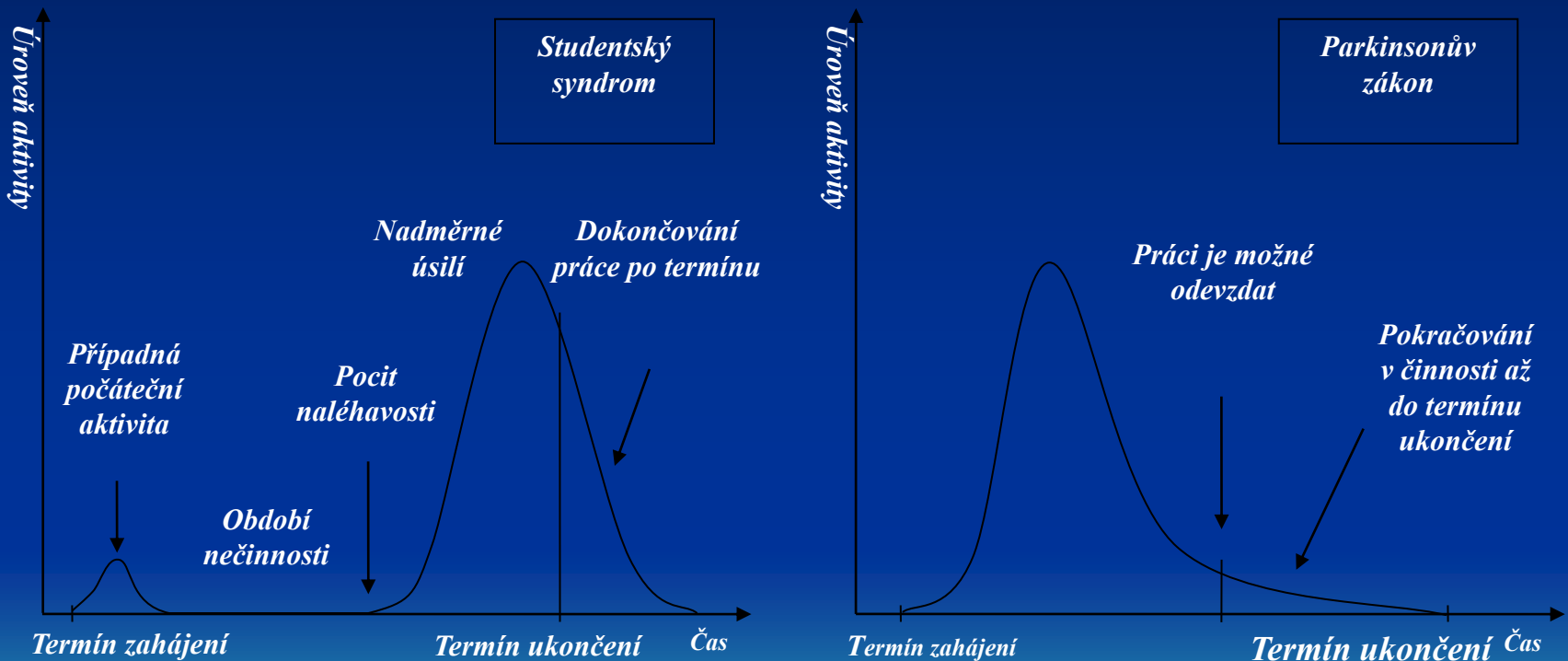

Zdroj: DP R.Jurka (2006), původně z CONSTRAINTS MANAGEMENT GROUP (2003), s. 7

# Multiprojektové řízení a kritické zdroje využívané ve více větvích

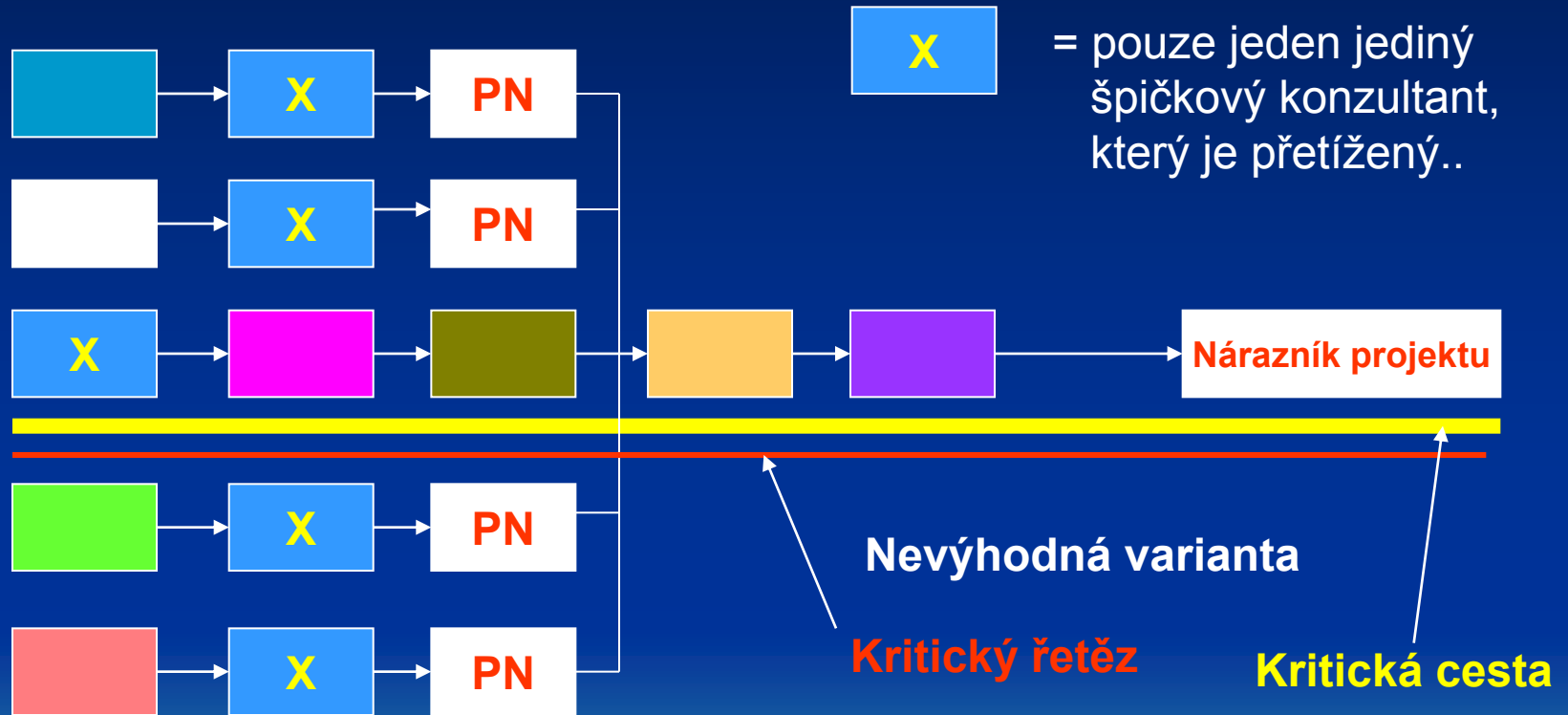

# Multiprojektové řízení a kritické zdroje využívané ve více větvích

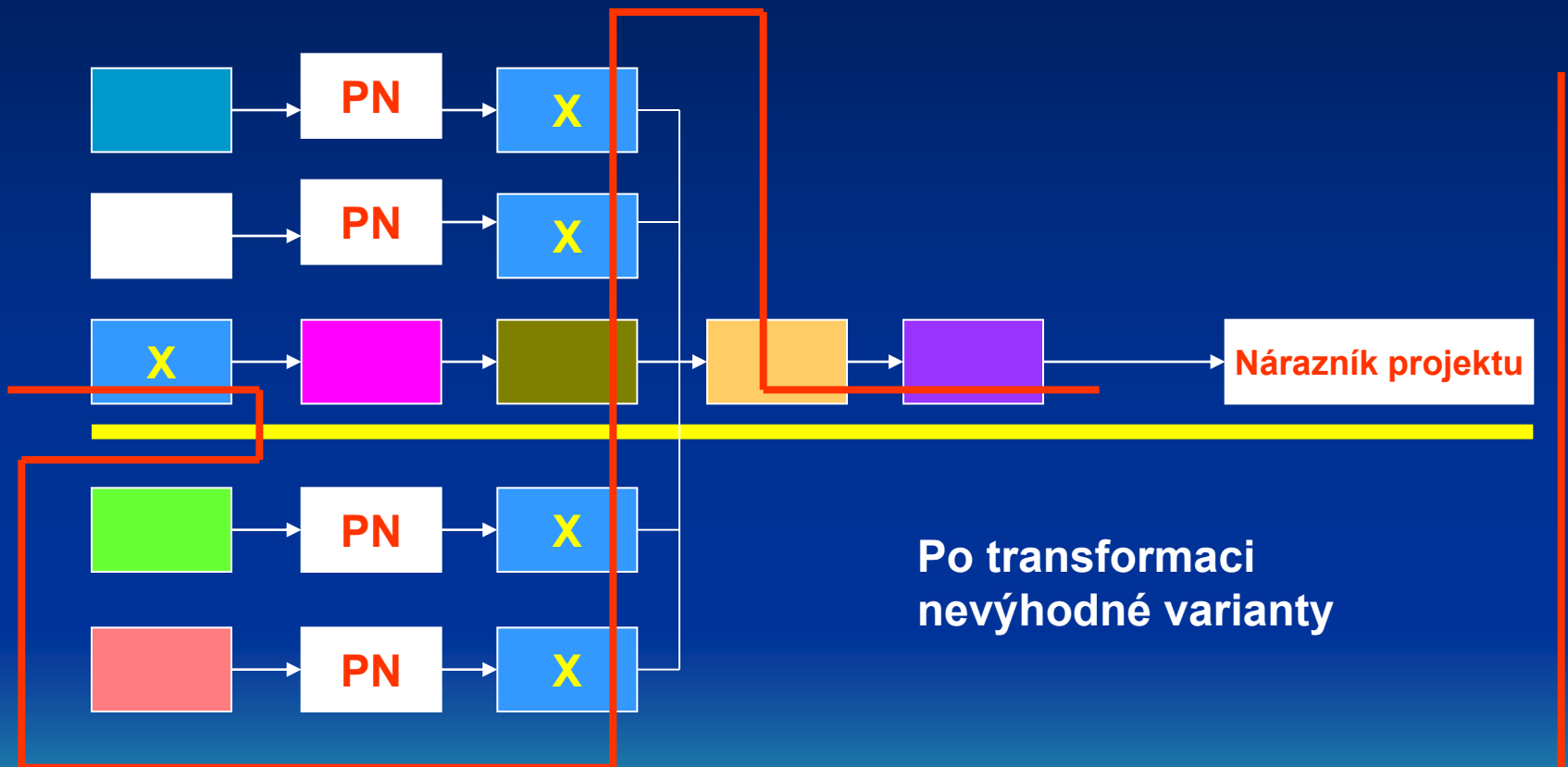

**Celý kritický řetěz = bottleneck !!!**

# Řízení projektů na základě zbytkových časů v náraznících – **Buffer Management**

- Nárazník se používá jako včasné varování před budoucími problémy s termíny projektu a jako vodítko pro zaměření nápravných opatření



# Základní ukazatelé stavu projektu

- Jaká část kritického řetězu je splněna ve dnech (v %)
- Kolik projektového nárazníku nás to stálo ?
- Jaký je trend vývoje projektu (graf čerpání nárazníku)
- Jakou jsme spotřebovali část finančního nárazníku
- Jaké jsou priority – čím vyšší penetrace zdroje do nárazníku, tím vyšší bude jeho priorita
- Vedlejší větve mají vždy nižší prioritu
- Nesmí dojít ke špatnému multitaskingu



# Trend vývoje projektu

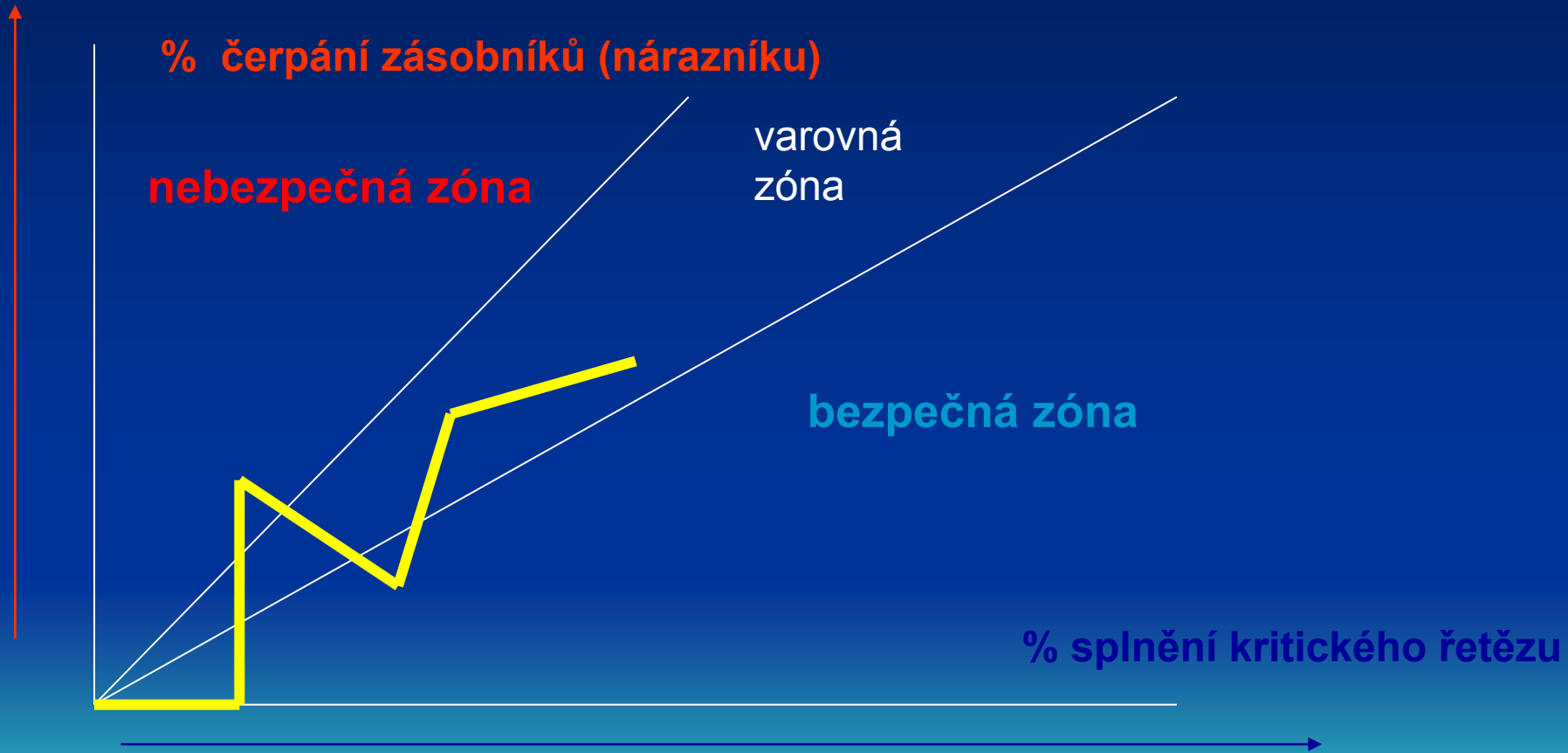

# Trend vývoje projektu – jiný pohled

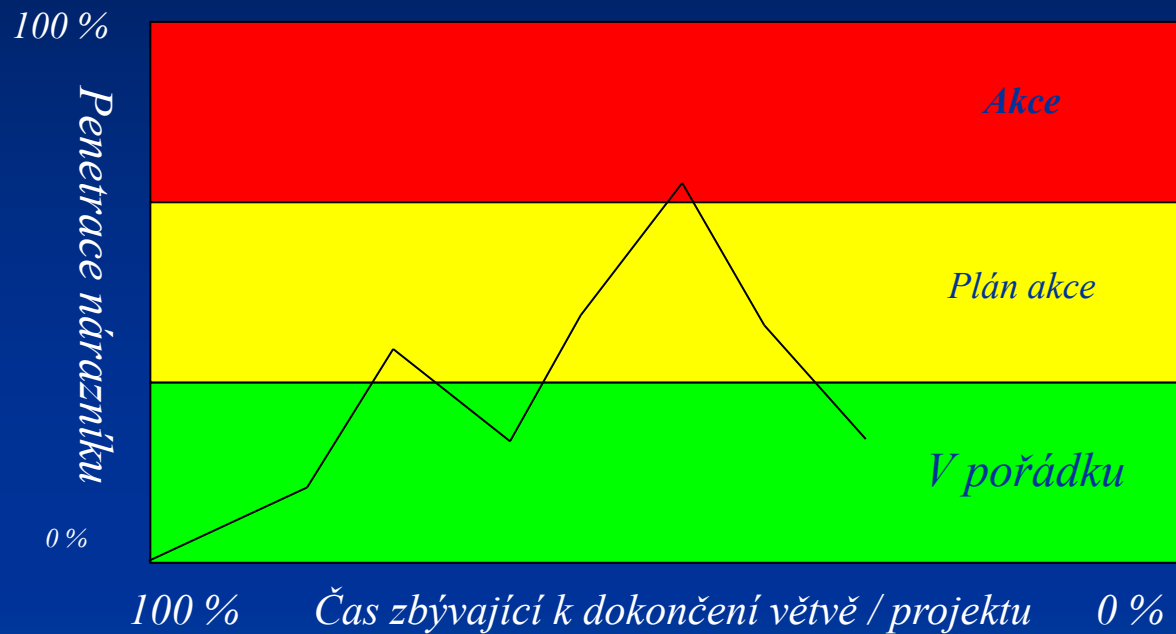

Zdroj: DP R.Jurka (2006); vychází z LEACH, L., P. (2004), s. 12.

# Planning - principles

We are working with plan , which takes into account different times of tasks :

- start of the tasks are changed based on termination of preceding tasks
- you have to react in project in such a way , that handover is done as a baton pass during races

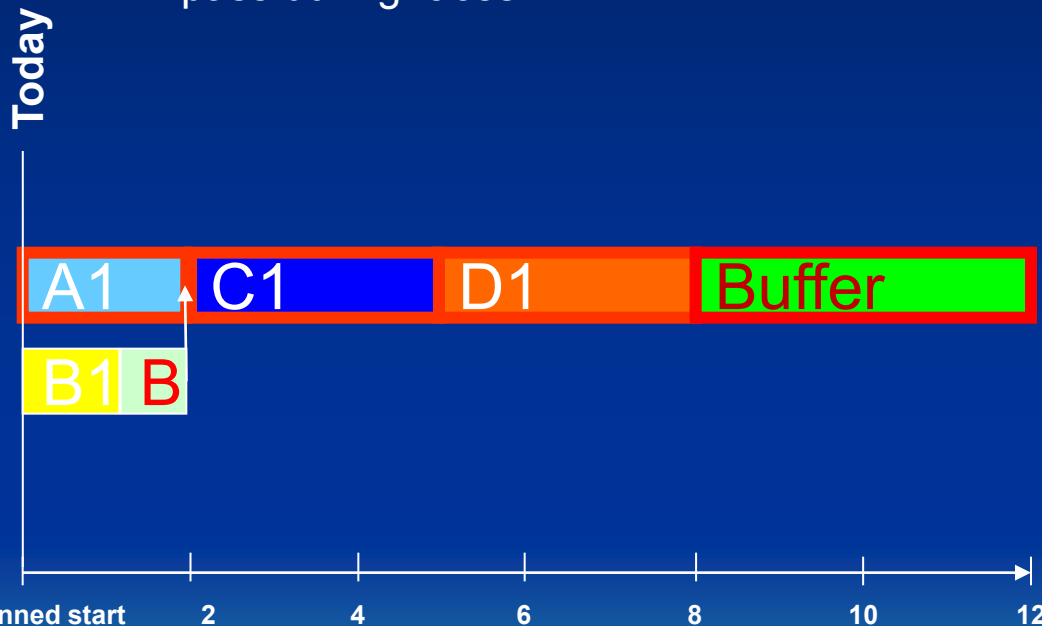

Plan with sharp deadlines with buffers 50% ( $2+3+3=8$   $8+4=12$ )

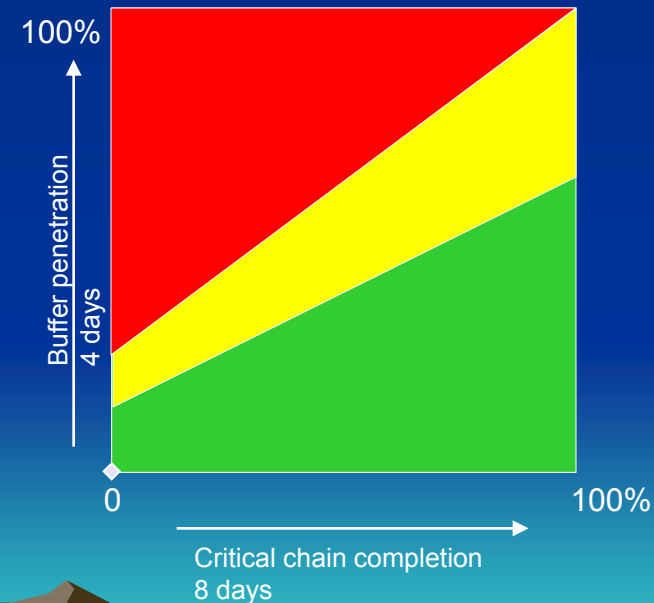



# Planning - principles

A1 did not started yet , because this A1 resource is still working on another order (task), which may be part of another project  
B1 already started an for completion will need another two days

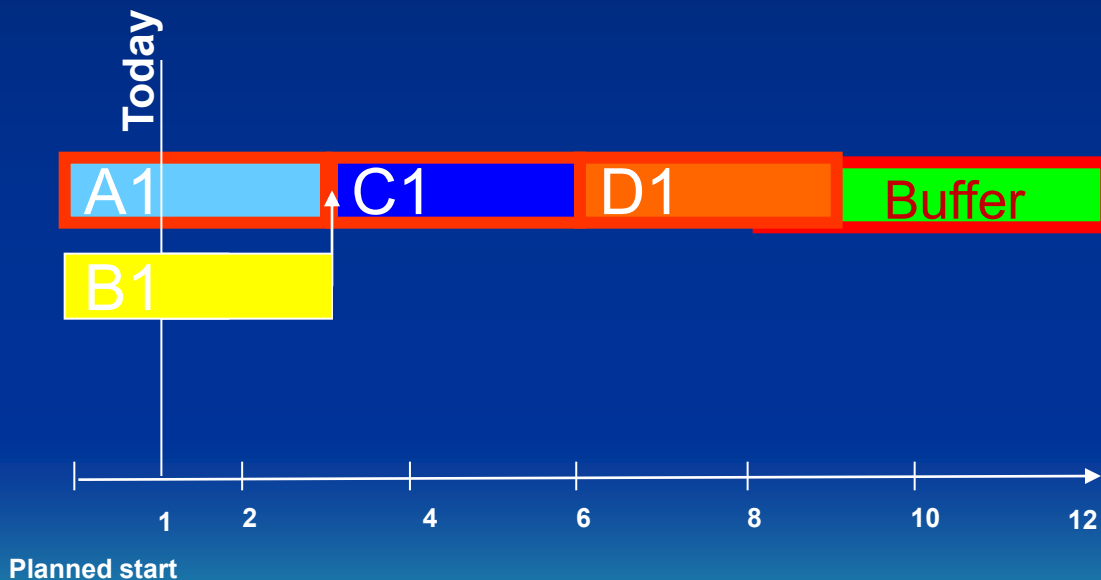

Plan with sharp deadlines with buffers 50% ( $2+3+3=8$   $8+4=12$ )

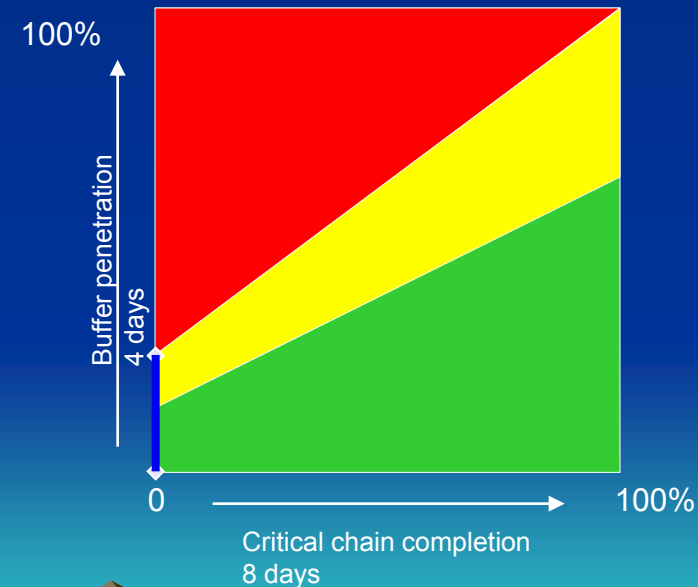

# Plan 2nd day after start

A1 started and will be finished (completed) tomorrow.  
B1 will be finished (completed) tomorrow

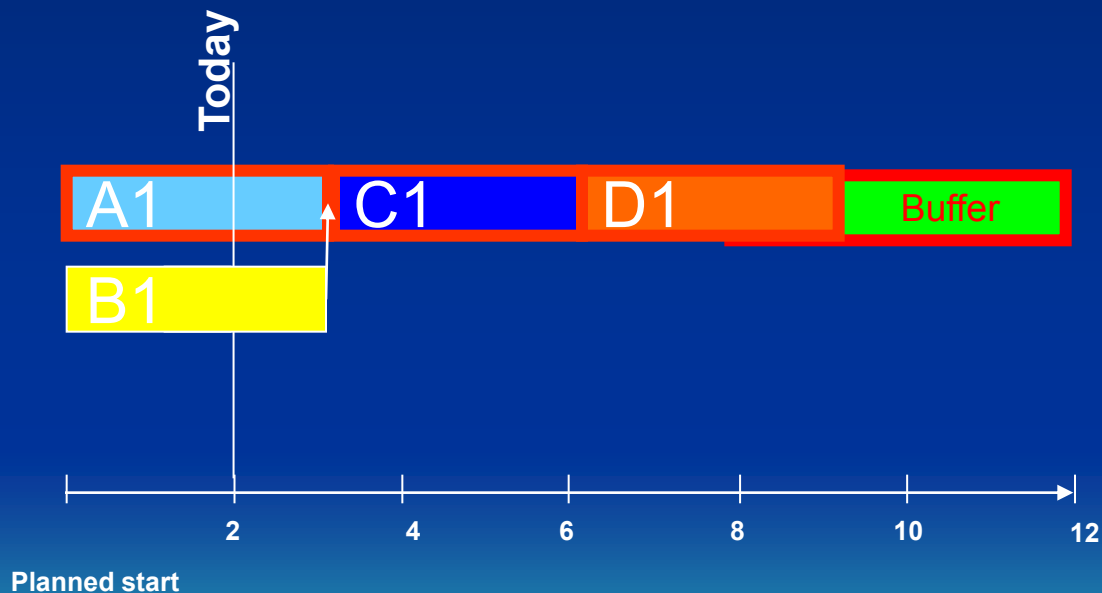

Plan with sharp deadlines with buffers 50% ( $2+3+3=8$   $8+4=12$ )

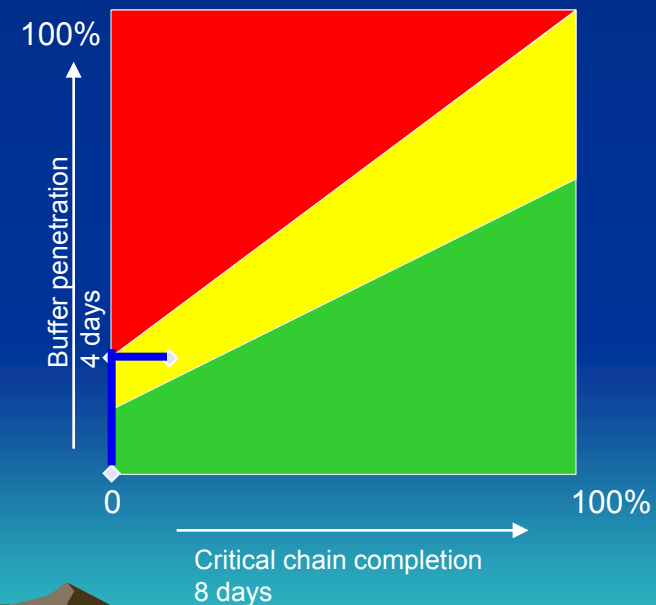

# Plan 3rd day after start

A1 despite all efforts resource A1 needs another day to complete.  
B1 has completed his work with 2 days delay

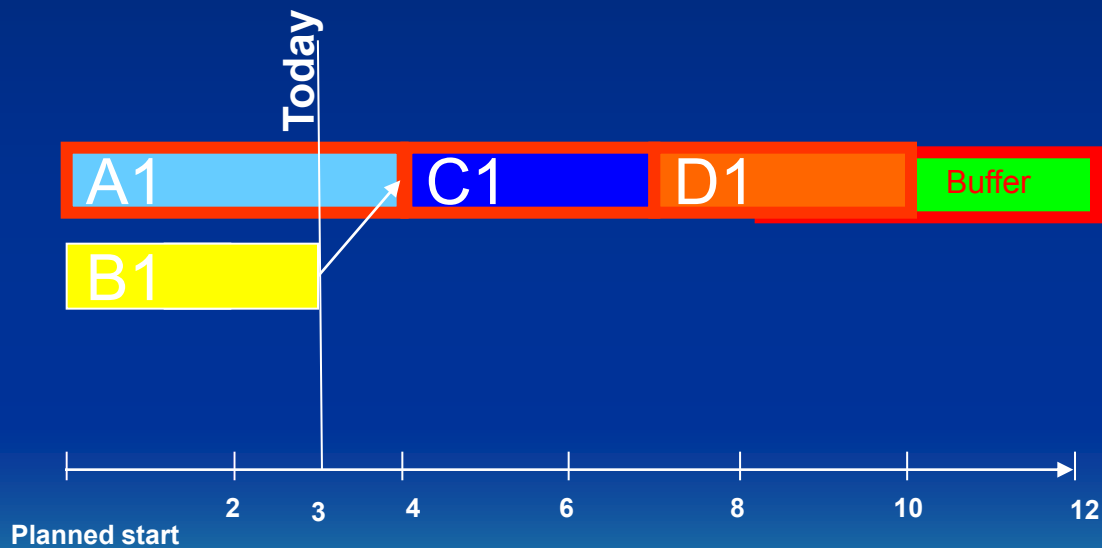

Plan with sharp deadlines with buffers 50% ( $2+3+3=8$   $8+4=12$ )

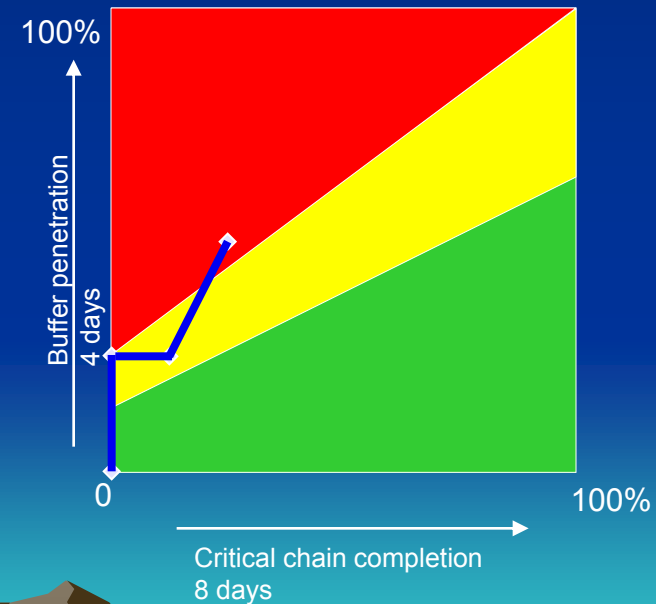

# Plan 6 day after start

A1 completed his task with 2 days delay

B1 completed his task with 2 days delay

C1 completed his task 1 day earlier than expected (planned)

D1 will start to work tomorrow

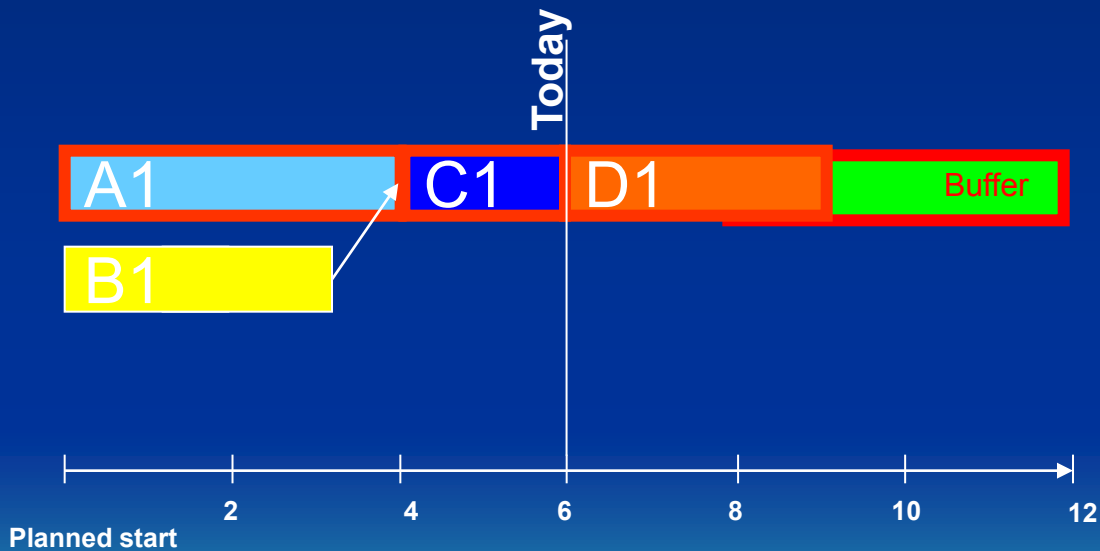

Plan with sharp deadlines with buffers 50% ( $2+3+3=8$   $8+4=12$ )

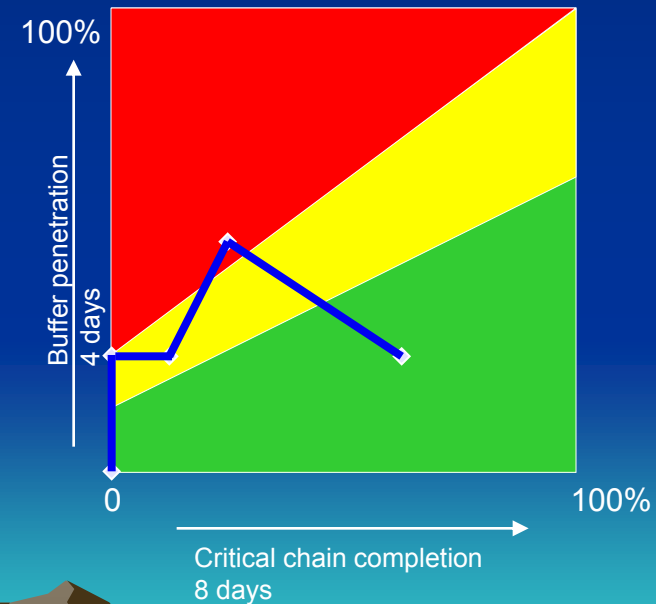

# Plan 8 day after start

A1 completed his task with 2 days delay

B1 completed his task with 2 days delay

C1 completed his task 1 day earlier than expected (planned)

D1 needs one day more to complete

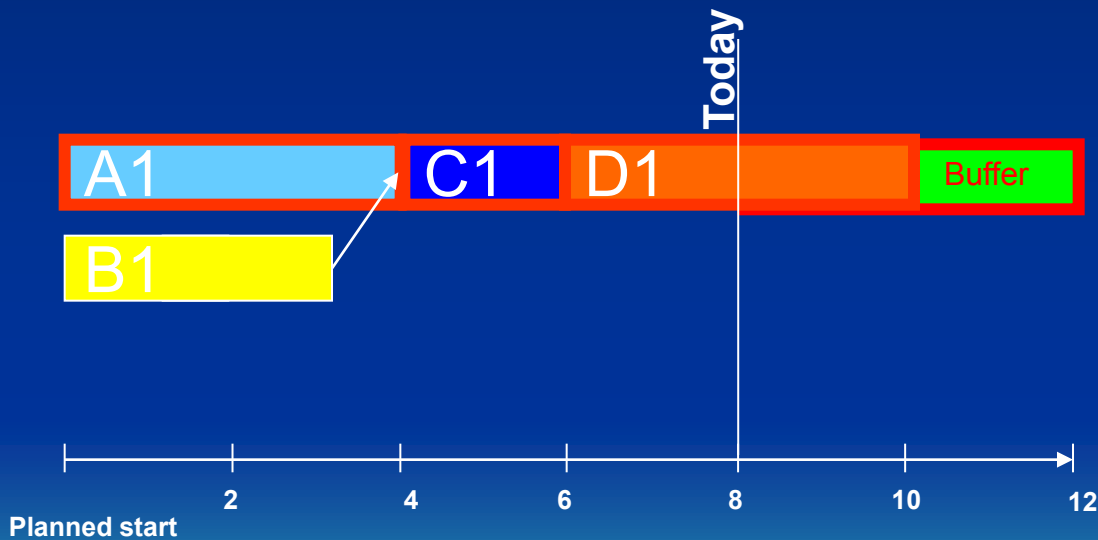

Plan with sharp deadlines with buffers 50% ( $2+3+3=8$   $8+4=12$ )

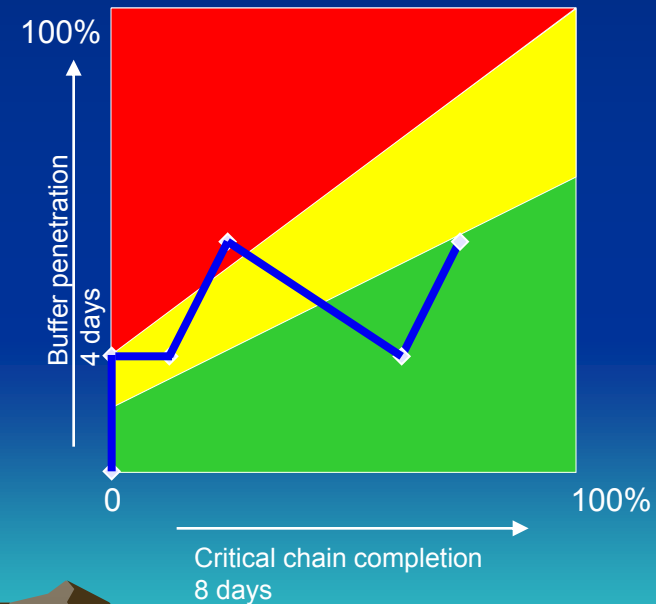

# Plan 11 day after start

- A1 completed his task with 2 days delay
- B1 completed his task with 2 days delay
- C1 completed his task 1 day earlier than expected (planned)
- D1 completed his task with 2 days delay

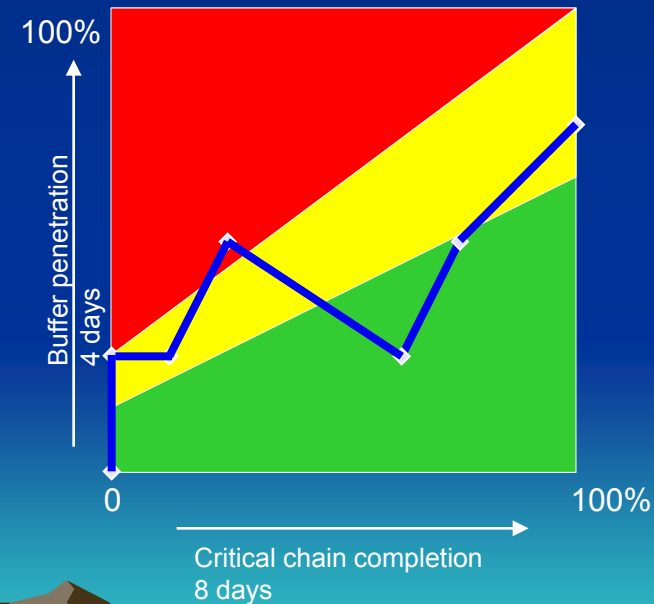
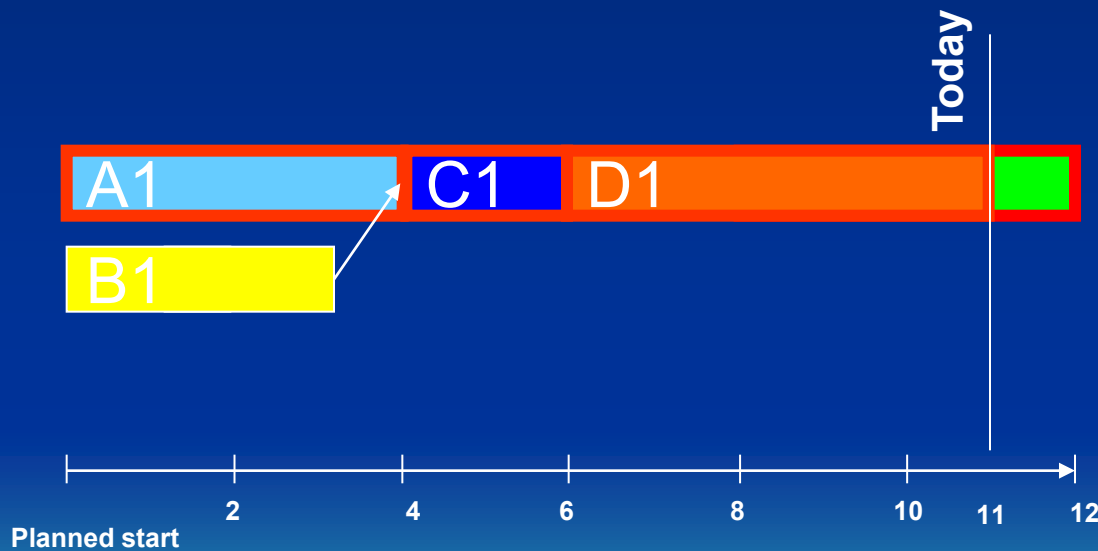

Plan with sharp deadlines with buffers 50% ( $2+3+3=8$   $8+4=12$ )

# HOME STUDY

## Project Quick, resources **A-E** and activities **X,Y,Z,V**, and **W**

### Activity=Task

Resource and activity	Median of the required time
A-X	10 days

**A** (Vít)-**X** (Základní ERP školení)

**B** (Monika)-**Y** (Nákupy)

**C** (Klára)-**Z** (Účto)

**D** (Jakub)-**V** (Transfery zboží)

**E** (Radek)-**V** (Výroba)

You can say, that 50 % of any activities finish earlier, and other **50 %** will be delayed, meaning, that **10 days** represents 50 % of the estimated time for chosen activity

Project managers decided, that activity ends if **90 %** of estimated (očekávaný) time will be consumed. It means, that they add a time buffer of **8 days** (for the safety reasons). **10 d= 50%**, **20d=100%**, **2d=10%**, **20d-2d=18d (90 %=100%-10%)**, **18d-10d=8d**

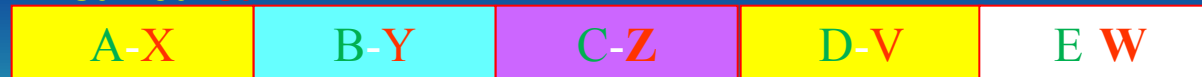

(A) training->(B)hands on->  
->(C)additional training->  
->(D)mock finals->(E) exams

**5 x 10 days=50 days**

# Time distribution

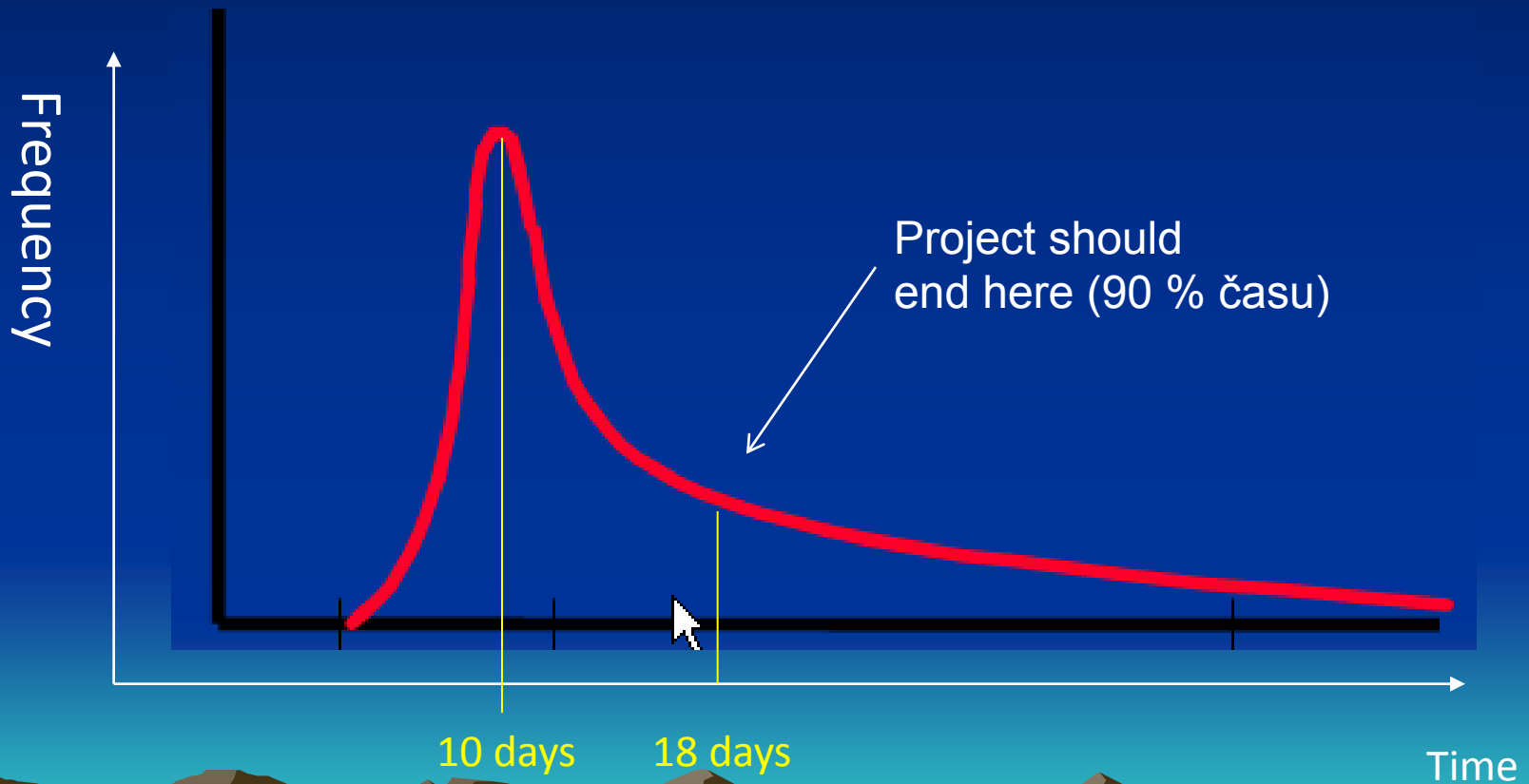



## Five activities (tasks) and applied modifications

- If we consider for every activity time buffer 8 days we will get :

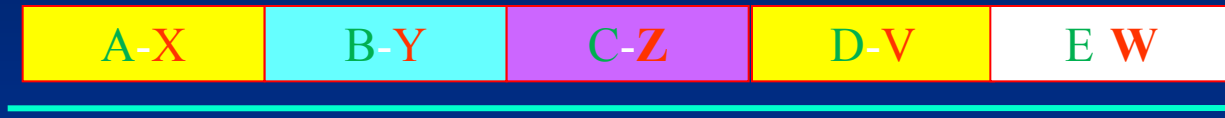

5 x 10 days = 50 days



5 x 18 days = 90 days

# Five activities and modifications (added buffers) and three types of troubles

5 x 18 days = 90 days

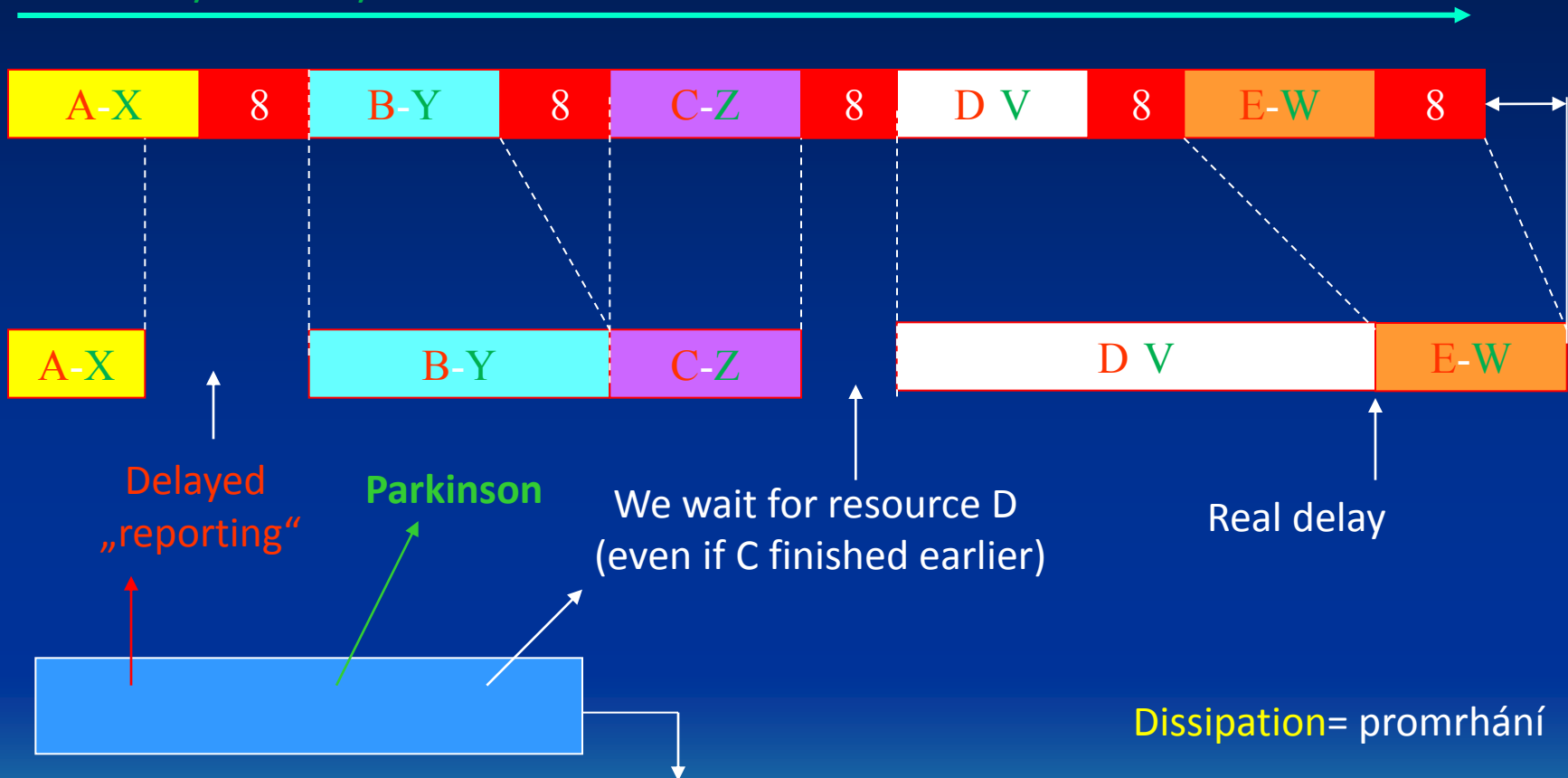

No one trouble causes project delay taking into consideration planned delivery date (agreed date of the project).

**Dissipation** of acquired time reserves was caused by company strategy saying strictly stick to the planned project schedule (example of rigid management)

# Five activities after modification (buffers united to one and placed to the end of the project)



Parkinson

Little bit longer than 20 days median  
but shorter than 18 days

Earlier end of  
activity A



= CPB = Current Project Buffer = 40 days



= New buffer = 50 % out of CPB, which makes CPB/2



# Critical path (CPM)- Critical chain (CCPM)

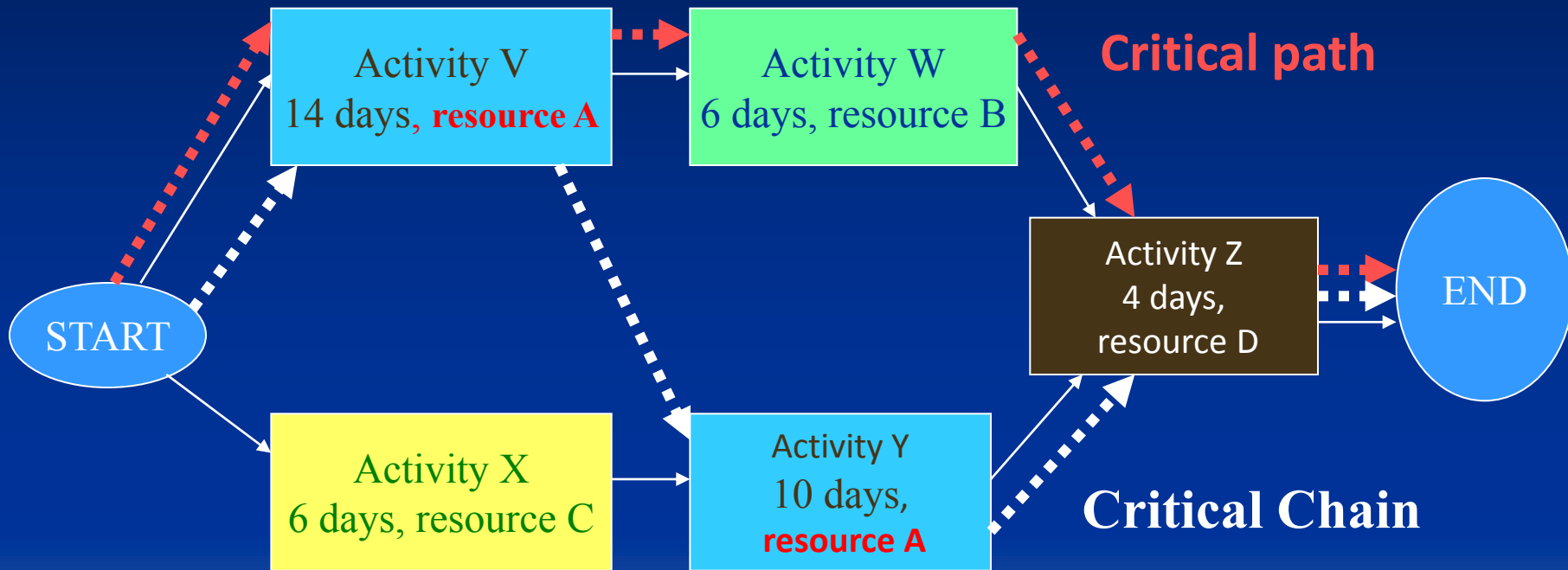

Project is considered as successful if is finished in expected time and financial budget is not exceeded

# Critical chain with buffers

Length of the Critical Chain:  $14+10+4=28$  -> see also previous slide  
 and CP was all in all only 24 days =  $14+6+4$  -> see previous slide  
 After 50 % reduction and use of buffers =  $7+5+2+7=21$

Critical chain protection

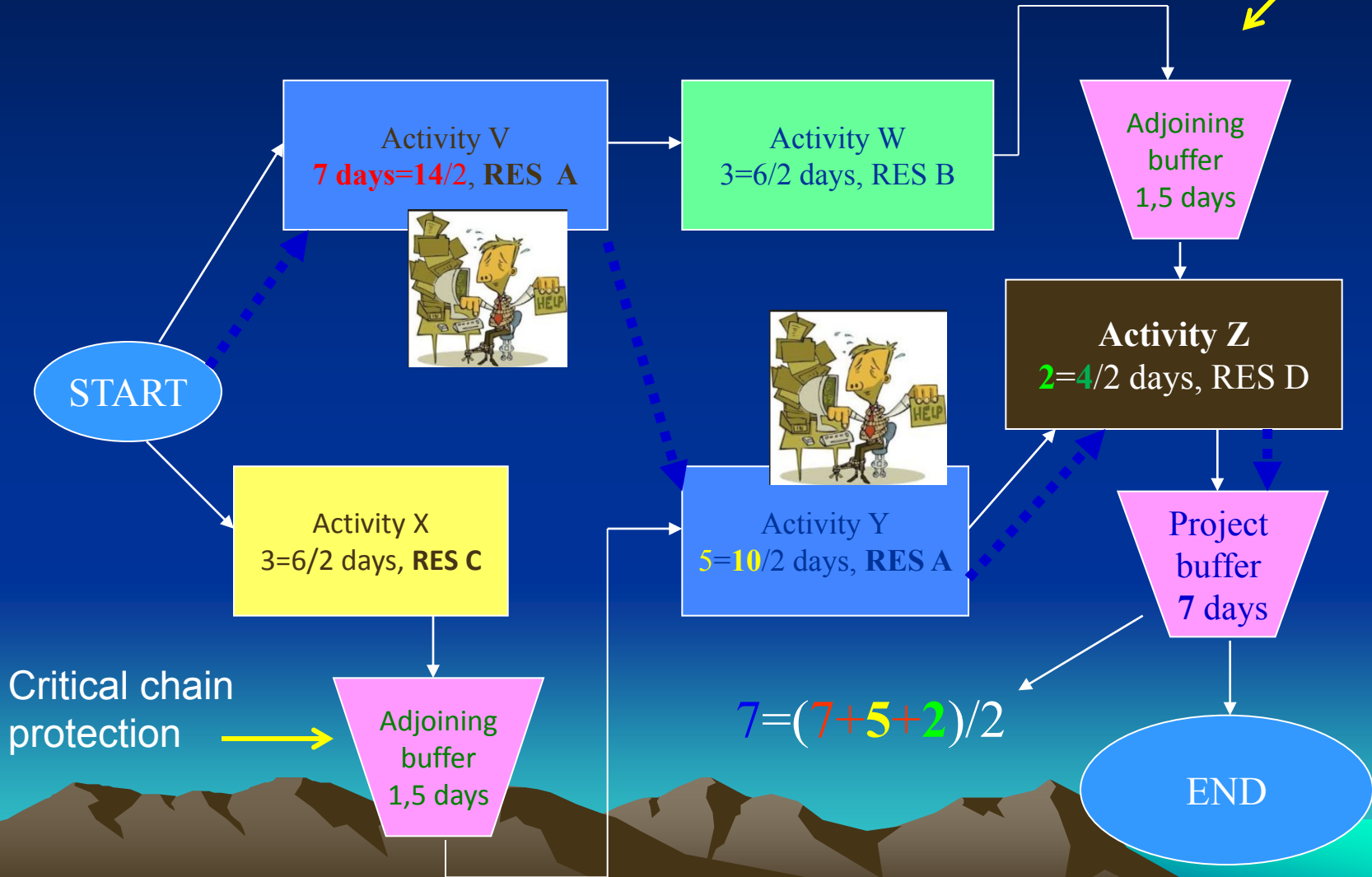

# Buffer consumption and priorities

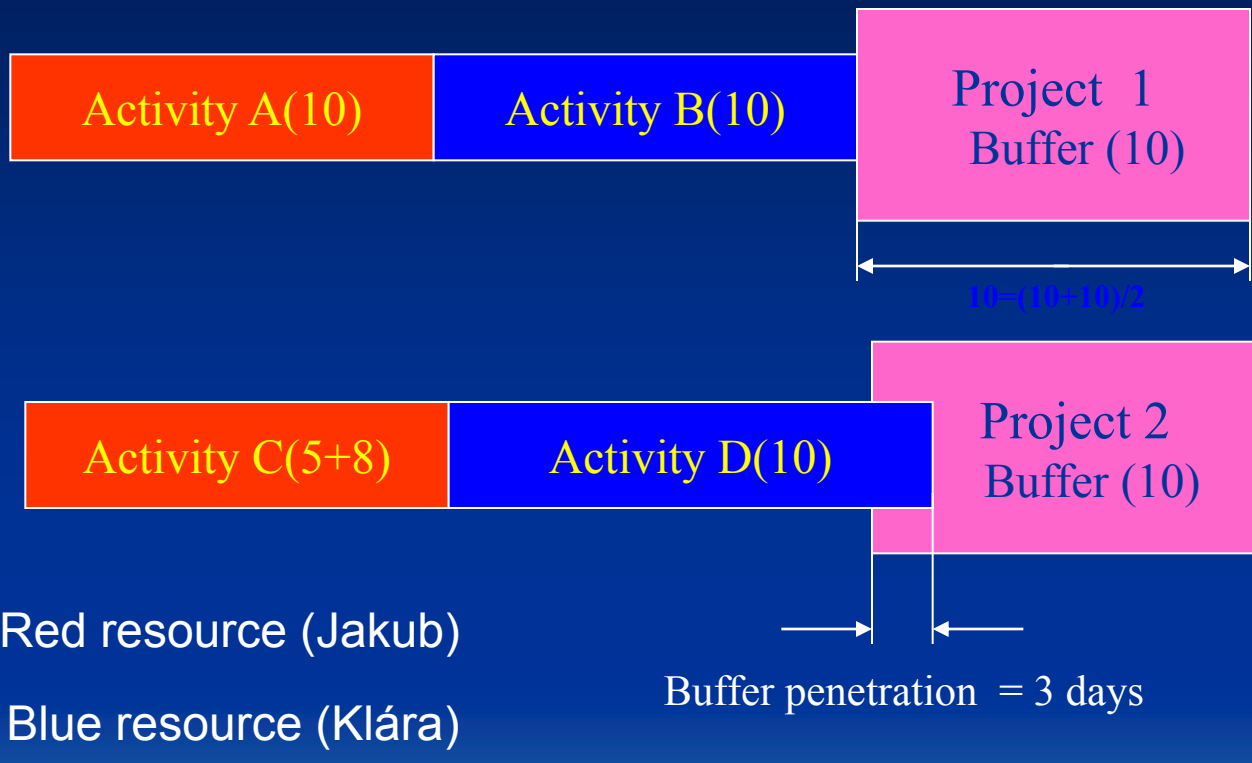

**Rate of penetration** is used to assign priorities to the partial activities and Klára assigned on both projects will start firstly activity D

# Priorities assigned to resources

- If one resource (**RED ONE**) have to be assigned to two activities starting (A1 & A2) in the same moment so the first activity (A2), which will start is the one belonging to the project with bigger project buffer penetration
- If none of all project buffers were penetrated with previous activities, so the first starts this activity, which belongs to the critical chain.

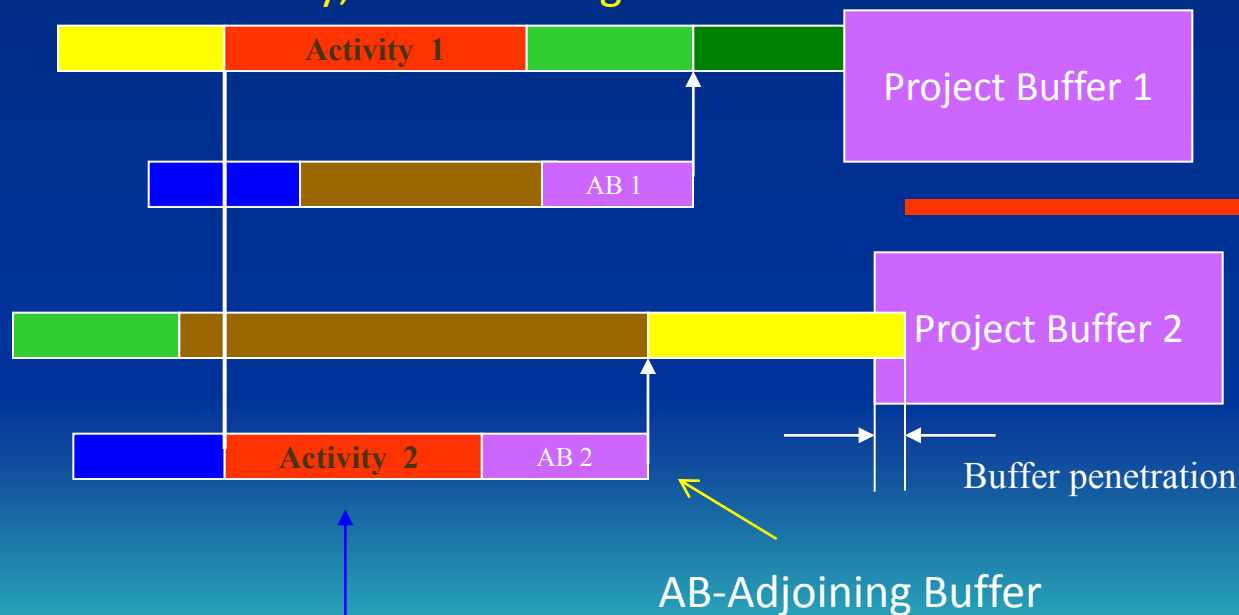

A2 starts first because PB 2 is partially consumed (penetrated)

# Priorities assigned to resources

Activity A1 (**red resource**) starts first, because it is a part of the Critical chain and Project Buffer 1 is penetrated

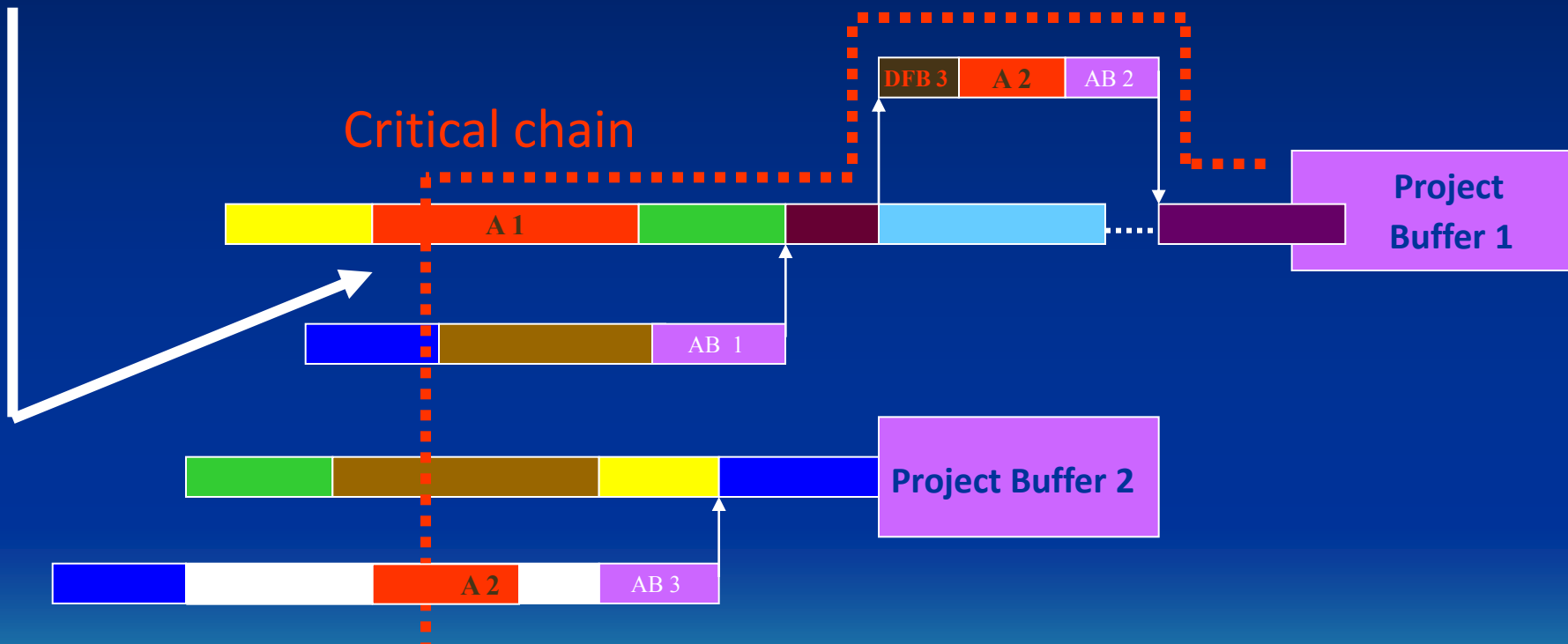



# Doporučení- shrnutí

- Zkrácení odhadů na polovinu (tedy o celou bezpečnostní rezervu)
- **Nekritické činnosti** startovat systémem ALAP (nejpozději možný termín) – „As Late As Possible“
- Začít pracovat na úkolu okamžitě po jeho předání předchůdcem (ASAP) – „As Soon As Possible“
- Princip štafetového běžce (předat práci dál ihned po jejím ukončení)
- Žádný multitasking (100% času věnovat jenom zadanému úkolu)



# MS Dynamics NAV 2015 –project setup

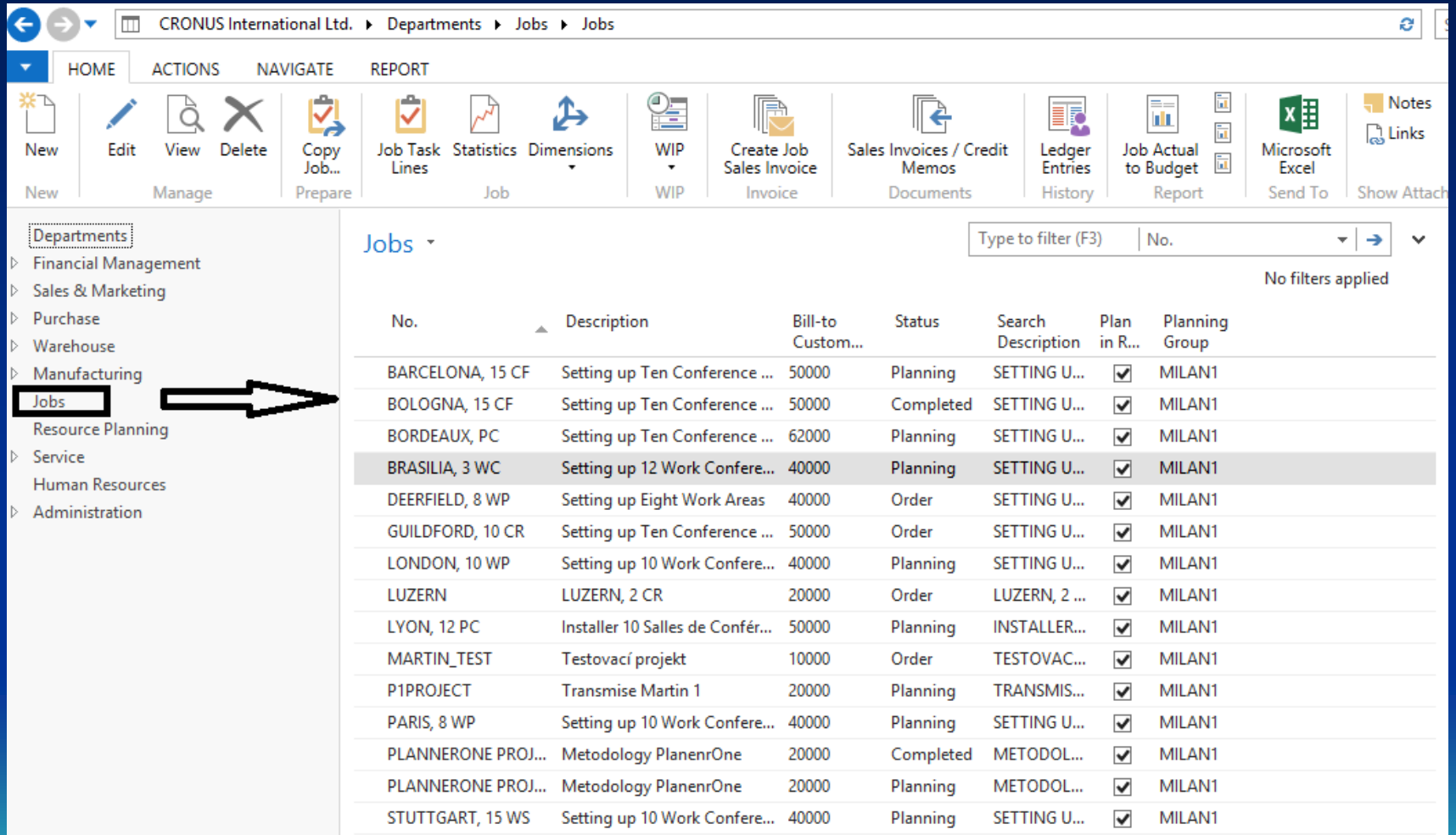

CRONUS International Ltd. ▶ Departments ▶ Jobs ▶ Jobs

HOME ACTIONS NAVIGATE REPORT

New Edit View Delete Copy Job... Job Task Lines Statistics Dimensions WIP Create Job Sales Invoice Sales Invoices / Credit Memos Ledger Entries Job Actual to Budget Microsoft Excel Notes Links

Departments

- Financial Management
- Sales & Marketing
- Purchase
- Warehouse
- Manufacturing
- Jobs**
- Resource Planning
- Service
- Human Resources
- Administration

Jobs

Type to filter (F3) | No. | No filters applied

No.	Description	Bill-to Custom...	Status	Search Description	Plan in R...	Planning Group
BARCELONA, 15 CF	Setting up Ten Conference ...	50000	Planning	SETTING U...	<input checked="" type="checkbox"/>	MILAN1
BOLOGNA, 15 CF	Setting up Ten Conference ...	50000	Completed	SETTING U...	<input checked="" type="checkbox"/>	MILAN1
BORDEAUX, PC	Setting up Ten Conference ...	62000	Planning	SETTING U...	<input checked="" type="checkbox"/>	MILAN1
BRASILIA, 3 WC	Setting up 12 Work Confere...	40000	Planning	SETTING U...	<input checked="" type="checkbox"/>	MILAN1
DEERFIELD, 8 WP	Setting up Eight Work Areas	40000	Order	SETTING U...	<input checked="" type="checkbox"/>	MILAN1
GUILDFORD, 10 CR	Setting up Ten Conference ...	50000	Order	SETTING U...	<input checked="" type="checkbox"/>	MILAN1
LONDON, 10 WP	Setting up 10 Work Confere...	40000	Planning	SETTING U...	<input checked="" type="checkbox"/>	MILAN1
LUZERN	LUZERN, 2 CR	20000	Order	LUZERN, 2 ...	<input checked="" type="checkbox"/>	MILAN1
LYON, 12 PC	Installer 10 Salles de Confér...	50000	Planning	INSTALLER...	<input checked="" type="checkbox"/>	MILAN1
MARTIN_TEST	Testovací projekt	10000	Order	TESTOVAC...	<input checked="" type="checkbox"/>	MILAN1
P1PROJECT	Transmise Martin 1	20000	Planning	TRANSMIS...	<input checked="" type="checkbox"/>	MILAN1
PARIS, 8 WP	Setting up 10 Work Confere...	40000	Planning	SETTING U...	<input checked="" type="checkbox"/>	MILAN1
PLANNERONE PROJ...	Metodology PlanenrOne	20000	Completed	METODOL...	<input checked="" type="checkbox"/>	MILAN1
PLANNERONE PROJ...	Metodology PlanenrOne	20000	Planning	METODOL...	<input checked="" type="checkbox"/>	MILAN1
STUTTGART, 15 WS	Setting up 10 Work Confere...	40000	Planning	SETTING U...	<input checked="" type="checkbox"/>	MILAN1

# MS Dynamics NAV 2015 –project setup

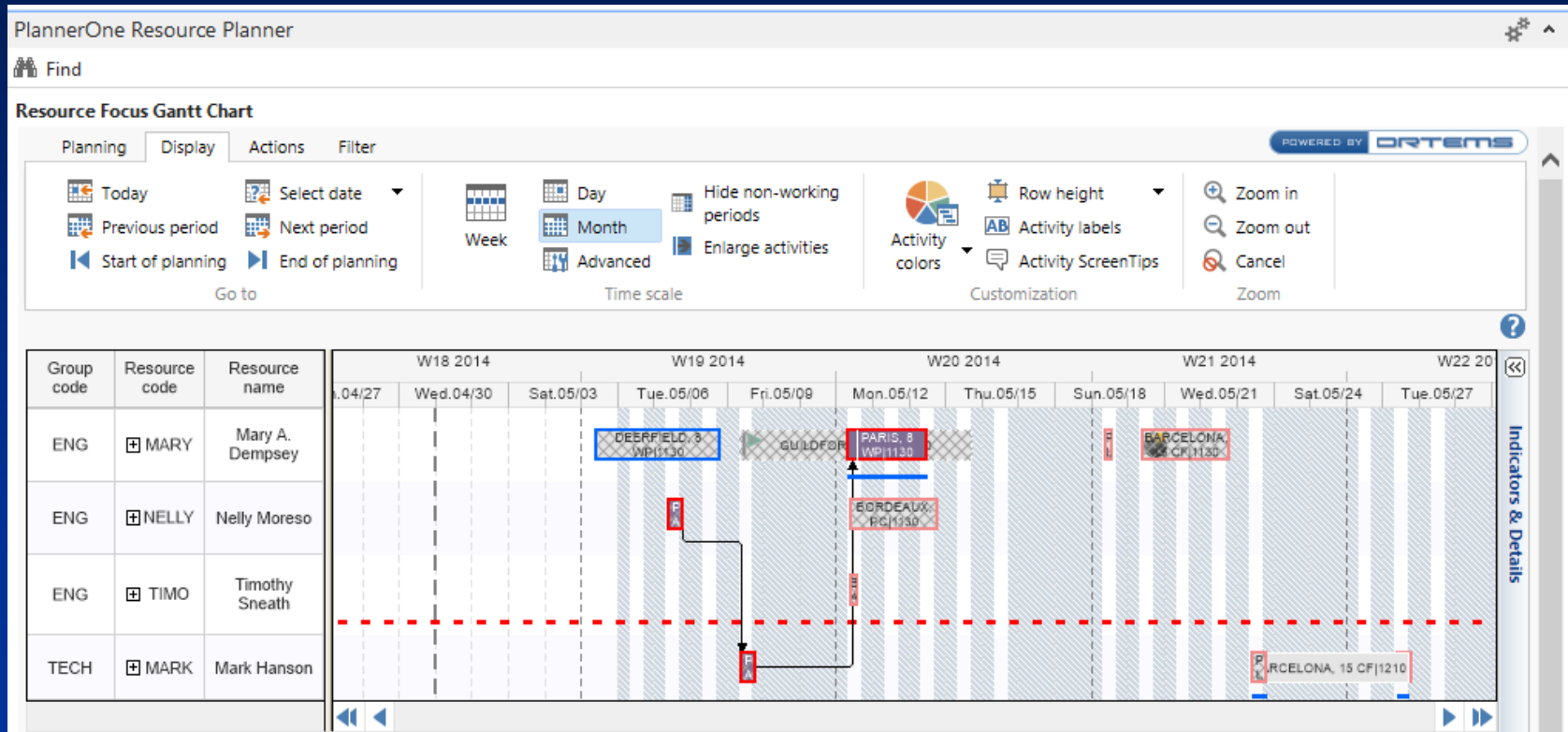

# MS Dynamics NAV 2015 –project setup

Job Task Lines ▾

Type to filter (F3) | Job Task No. ▾ | → ▾

Filter: PARIS, 8 WP

Job Task No.	Description	Job Task Type	Totaling	Job Posting Group	WIP-Total	WIP Method	Start Date	End Date	Schedule (Total Cost)
<b>1000</b>	<b>Setting up Eight Work Areas</b>	Begin-Total							
<b>1100</b>	<b>Preliminary Services</b>	Begin-Total							
1110	Determining Specifications	Posting		SETTING UP			1/1/2014	1/1/2014	431.20
1120	Selecting Furnishings	Posting		SETTING UP			1/15/2014	1/15/2014	431.20
1130	Obtaining Customer Approval	Posting		SETTING UP			1/19/2014	1/15/2015	3,018.40
<b>1190</b>	<b>Total Preliminary Services</b>	End-Total	1100..1190						3,880.80
<b>1200</b>	<b>Assembling the Furniture etc.</b>	Begin-Total							
1210	Assembling the Furniture etc.	Posting		SETTING UP			2/16/2014	1/21/2015	12,276.10
<b>1290</b>	<b>Total Asembling the Furniture</b>	End-Total	1200..1290						12,276.10
<b>1300</b>	<b>Closing the Job</b>	Begin-Total							
1310	Meeting with the Customer	Posting		SETTING UP			2/28/2014	1/31/2015	862.40
<b>1390</b>	<b>Total Closing the Job</b>	End-Total	1300..1390						862.40
<b>9990</b>	<b>Total Setting up Eight Work Areas</b>	End-Total	1000..9990						17,019.30

# MS Dynamics NAV 2015 –project setup

## Job Analysis

1 of 1 100% Find | Next

### Job Analysis

CRONUS International Ltd.

March 12, 2015

Page 1

NVRPLANNERDEMO2\DEMO

Job: No.: PLANNERONE PROJECT

PLANNERON Metodology PlanenrOne

Job Task No.	Description	Sch. Price \GBP	Inv. Price \GBP	Sch. Profit \GBP	Inv. Profit \GBP	Contract Cost\GBP
<b>1000</b>	<b>PlannerOne Project</b>					
1001	Analysis	3,656.00		3,104.80		
1002	Fob Merge	100.00		49.60		
1003	PlannerOne Installation	440.00		240.00		
1004	Data Quality	4,800.00		4,800.00		
1005	Final Validation	856.00		424.80		
1006	End User trainings	864.00		353.60		
1007	Go Live	432.00		176.80		
<b>2000</b>	<b>PlannerOne project End</b>	<b>11,148.00</b>		<b>9,149.60</b>		

# Další metody řízení projektů

- **SCRUM** (mlýn v rugby..)– agilní metoda pro řízení vývoje SW
  - založeno na iterativním a inkrementálním vývoji (neočekávané změny ...)
- **Vodopádový model**
  - na vývoj nahlížen jako neustále se svažující tok

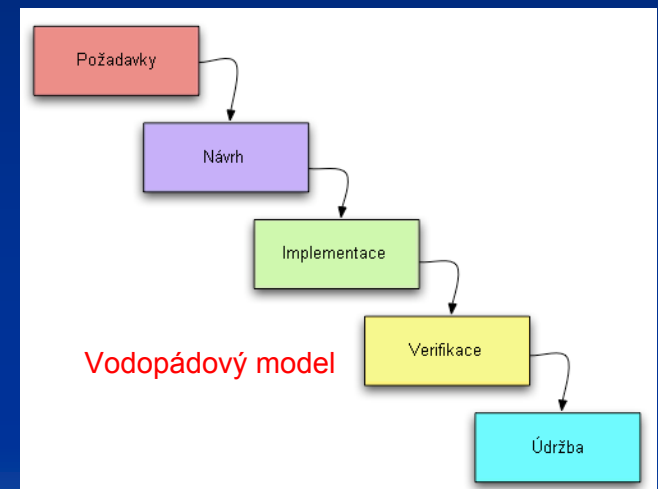
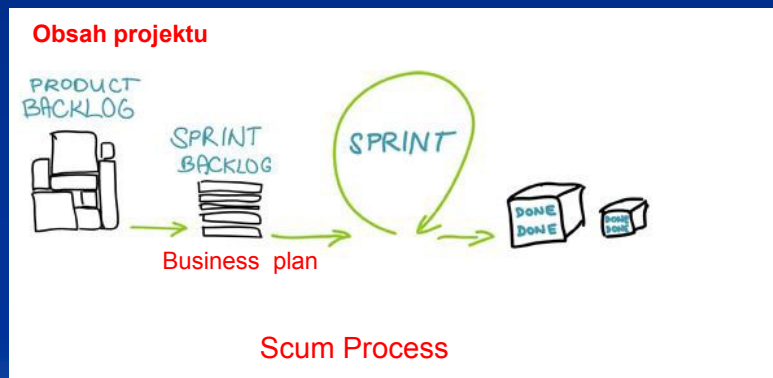

Sprint (nebo iterace) je základní jednotka vývoje ve scrumu.  
Sprint je časově omezená aktivita a má omezený čas.

# SRUM



Děkuji za pozornost

