

ORGANIZOVÁNÍ

Osnova:

1. Organizace a trhy
2. Organizační struktura, kultura a strategie
3. Princip předmětné a funkční specializace
4. Rozpětí řízení
5. Typy útvarových struktur
6. Analýza procesů - příklad
7. Liniově-štabní organizační struktura - příklad

1. ORGANIZACE A TRHY

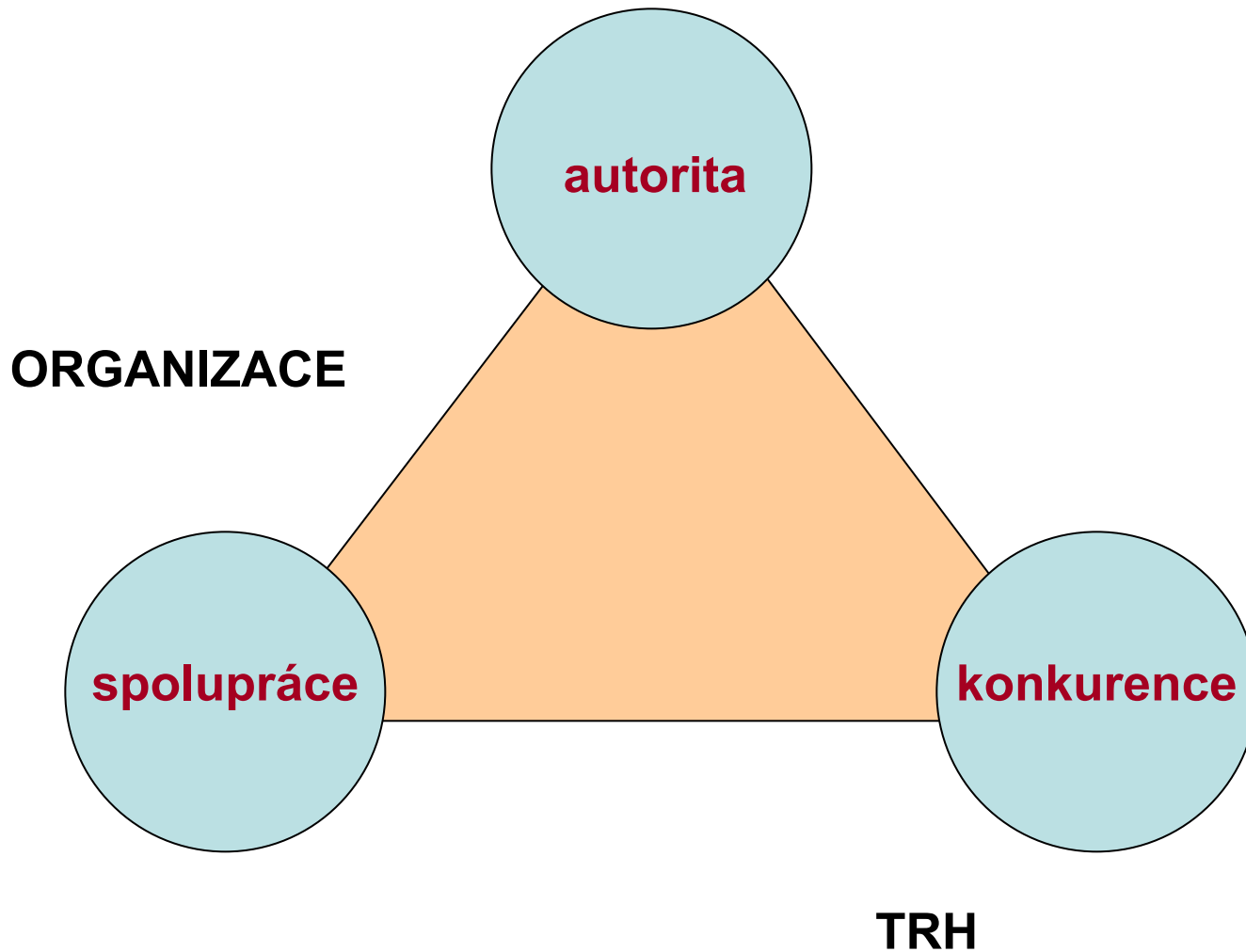

TRH

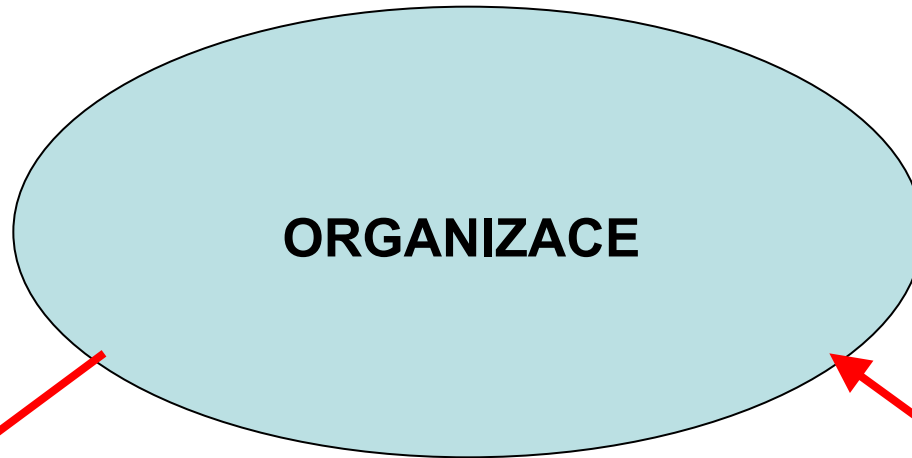

outsourcing

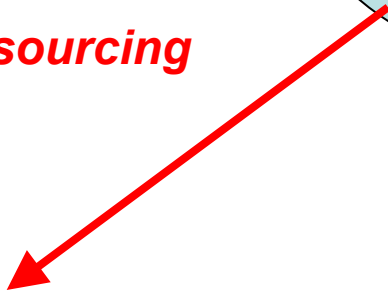

integrace

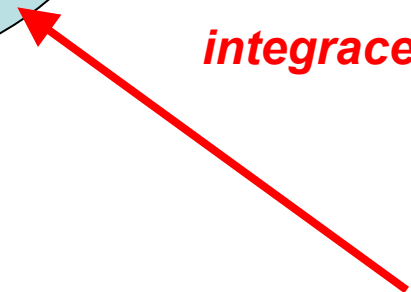

2. ORGANIZAČNÍ STRUKTURA, KULTURA A STRATEGIE

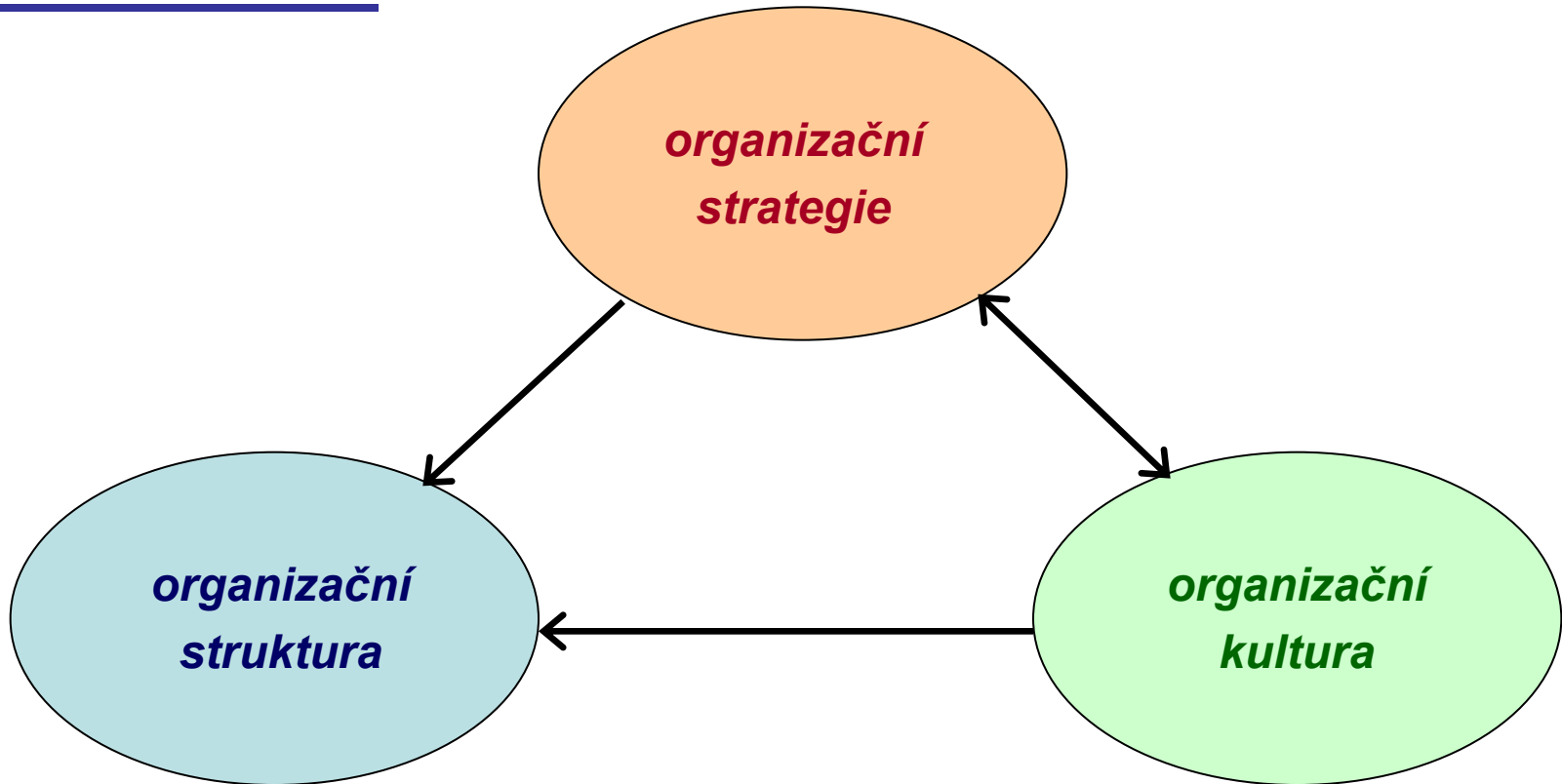

*organizační
struktura*

SYSTÉM ŘÍZENÍ

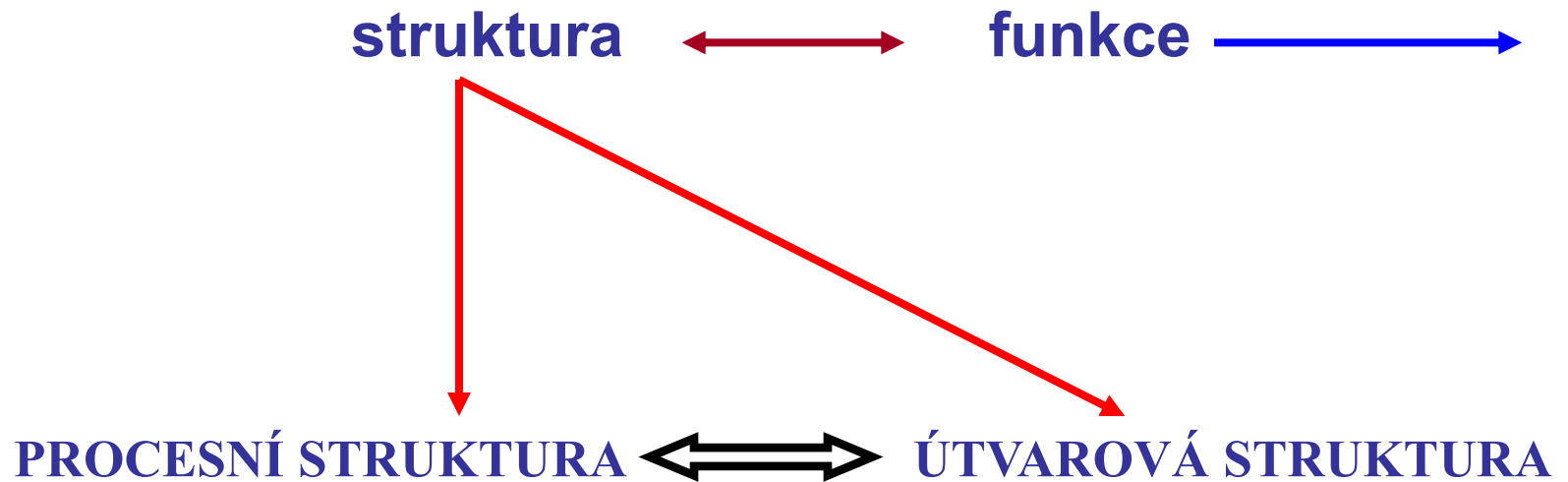

STUPEŇ ORGANIZOVANOSTI

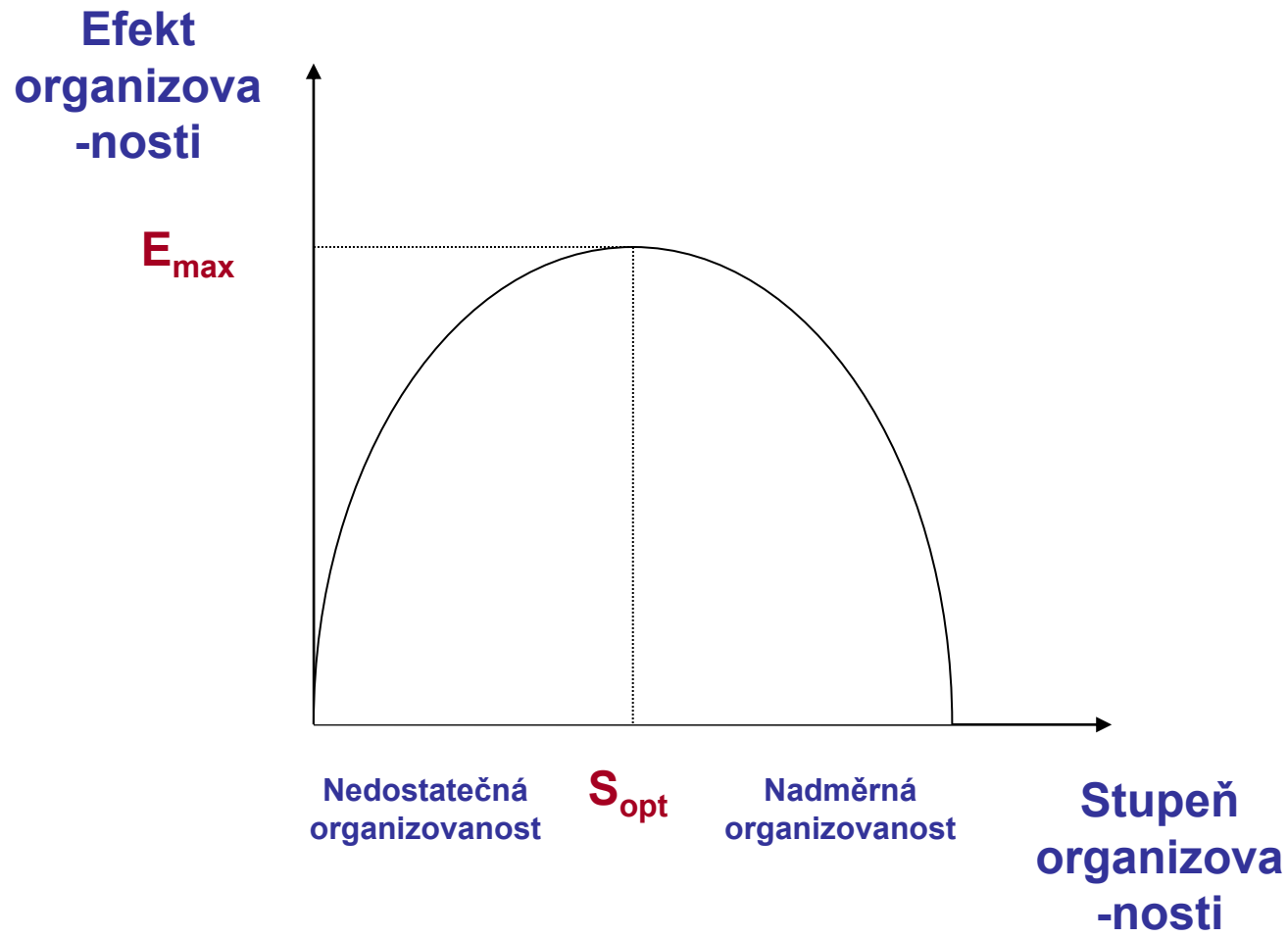

MODEL PROCESNÍ STRUKTURY

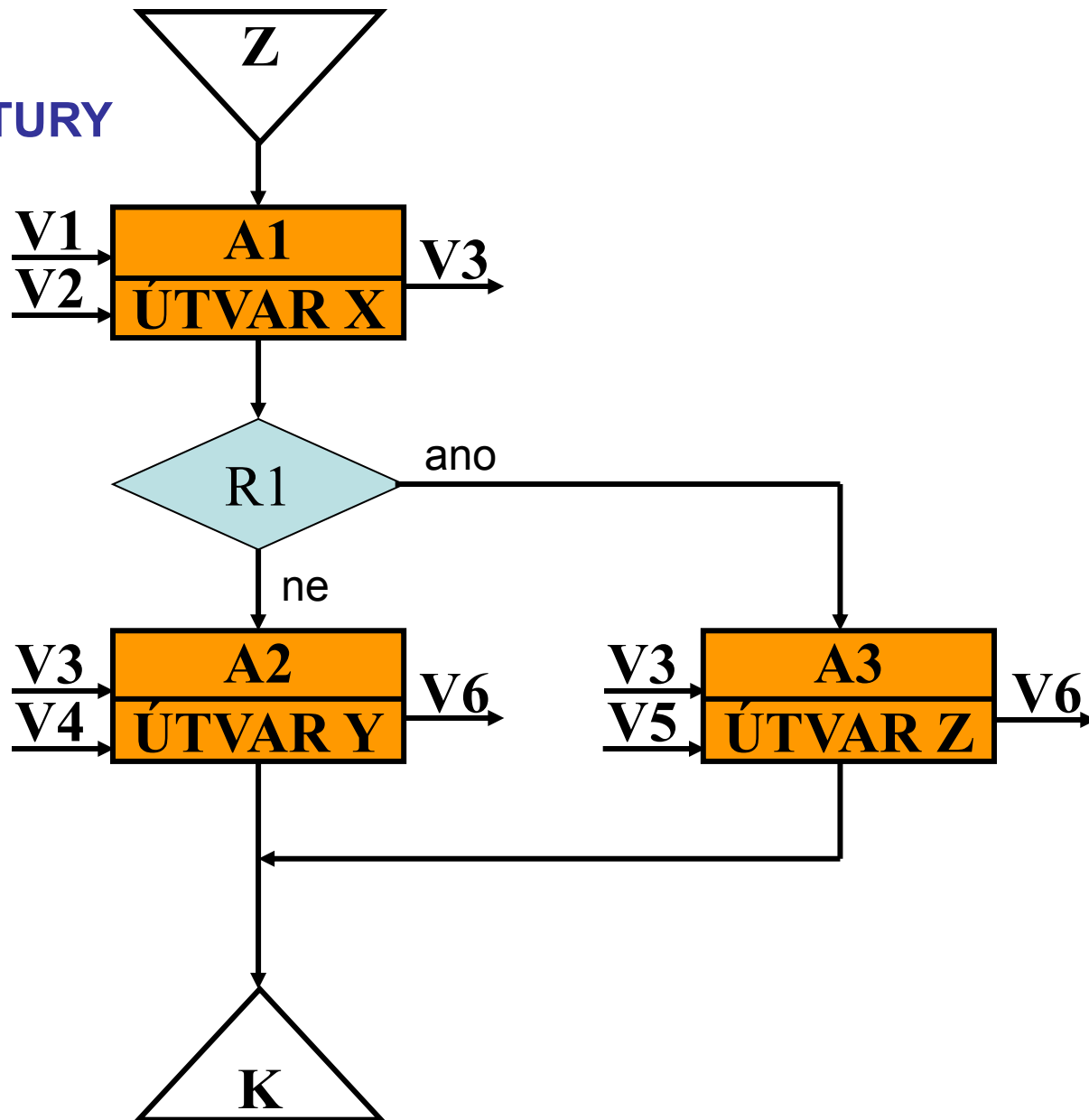

MODEL ÚTVAROVÉ STRUKTURY

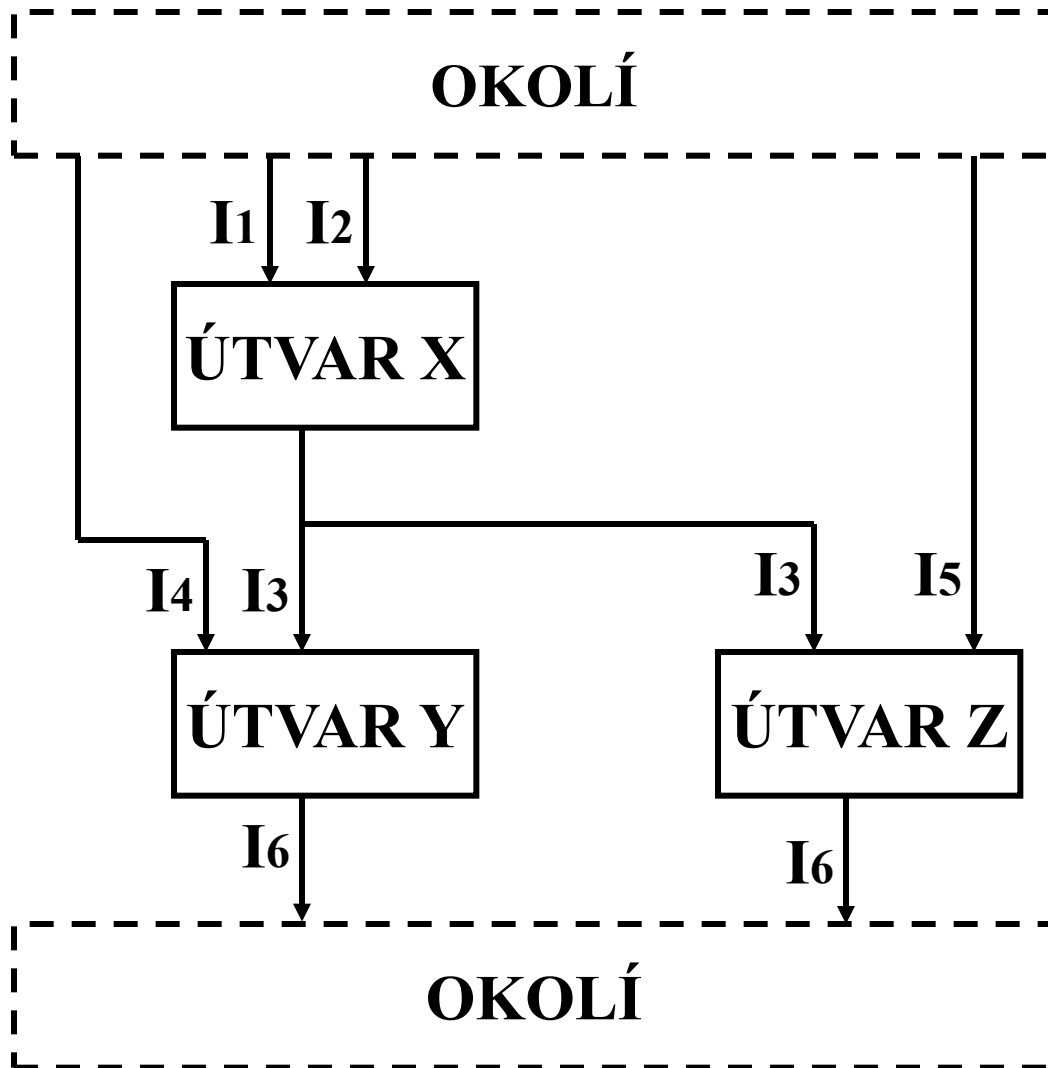

	U _X	U _Y	U _Z	O
U _X		I ₃	I ₃	
U _Y				I ₆
U _Z				I ₆
O	I _{1, I2}	I ₄	I ₅	

MODEL ÚTVAROVÉ STRUKTURY – ORGANIZAČNÍ SCHÉMA

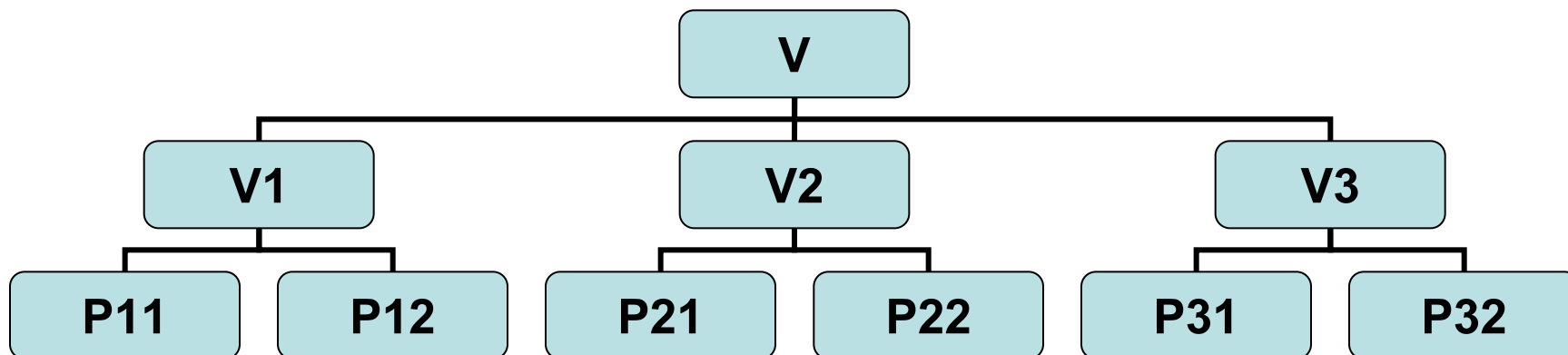

ZAKOTVENÍ STRUKTURY SYSTÉMU ŘÍZENÍ

orgware - **software**

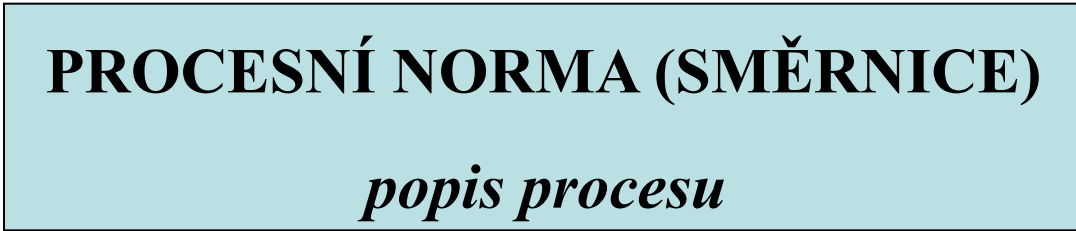
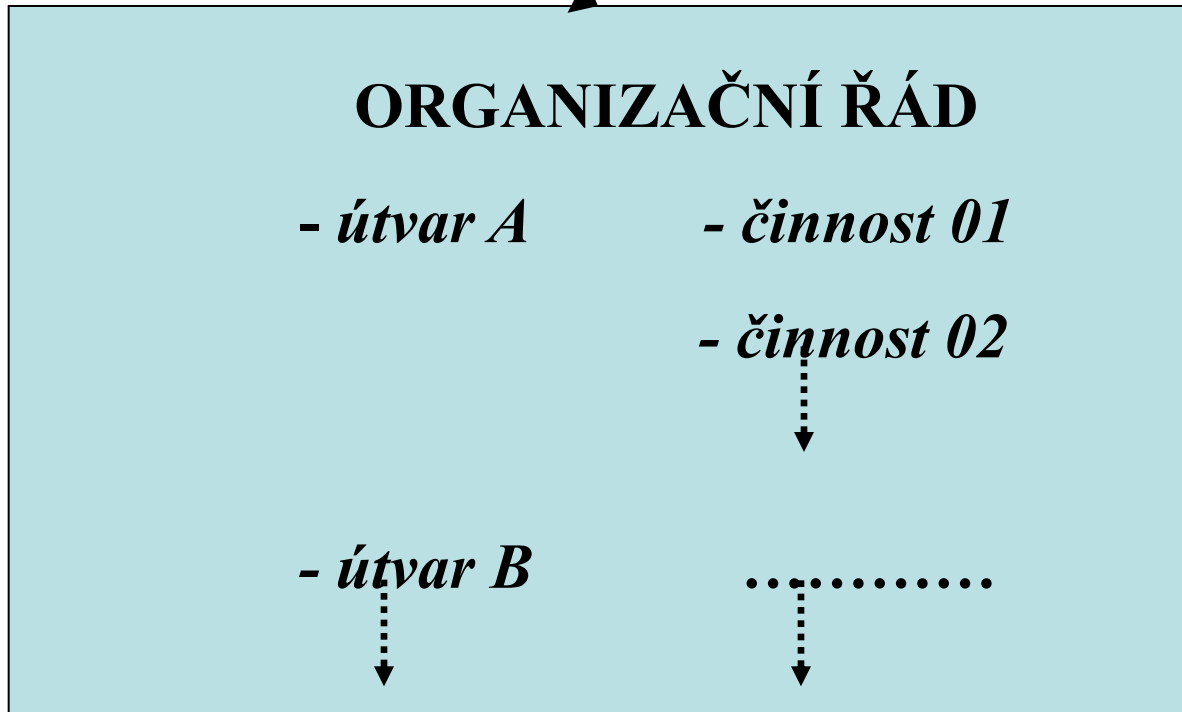
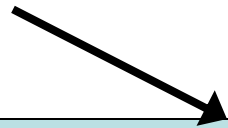



**organizační
kultura**

Organizační kultura je soubor

- základních předpokladů, hodnot, postojů a norem chování,
- které jsou sdíleny v rámci organizace a
- které se projevují v myšlení, cítění a zejména chování členů organizace a v artefaktech (výtvorech) materiální a nemateriální povahy.

Faktory ovlivňující kulturu

Síla kultury

Obsah kultury



**organizační
strategie**

Organizační strategie navazuje na vizi a misi organizace. Stanovuje základní směřování organizace a v rámci něho vytyčuje základní cíle, kterých má být v budoucnosti dosaženo. Zároveň stanovuje základní požadavky na prostředky potřebné k dosažení těchto cílů.

Dynamická rovnováha s

- **vnějším prostředím**
- **vnitřním prostředím**

3. PRINCIP PŘEDMĚTNÉ A FUNKČNÍ SPECIALIZACE

SESKUPOVÁNÍ ČINNOSTÍ DO ÚTVARŮ DLE PRINCIPU PŘEDMĚTNÉ A FUNKČNÍ SPECIALIZACE

	vývoj	nákup	výroba I	výroba II	výroba III	prodej
výrobek 1	A_{11}	A_{12}	A_{13}	A_{14}	A_{15}	A_{16}
výrobek 2	A_{21}	A_{22}	A_{23}	A_{24}	A_{25}	A_{26}
výrobek 3	A_{31}	A_{32}	A_{33}	A_{34}	A_{35}	A_{36}
výrobek 4	A_{41}	A_{42}	A_{43}	A_{44}	A_{45}	A_{46}
výrobek 5	A_{51}	A_{52}	A_{53}	A_{54}	A_{55}	A_{56}

vývoj nákup výroba I výroba II výroba III prodej

výrobek 1	A₁₁	A₁₂	A₁₃	A₁₄	A₁₅	A₁₆
výrobek 2	A₂₁	A₂₂	A₂₃	A₂₄	A₂₅	A₂₆
výrobek 3	A₃₁	A₃₂	A₃₃	A₃₄	A₃₅	A₃₆
výrobek 4	A₄₁	A₄₂	A₄₃	A₄₄	A₄₅	A₄₆
výrobek 5	A₅₁	A₅₂	A₅₃	A₅₄	A₅₅	A₅₆

vývoj nákup výroba I výroba II výroba III prodej

výrobek 1	A₁₁	A₁₂	A₁₃	A₁₄	A₁₅	A₁₆
výrobek 2	A₂₁	A₂₂	A₂₃	A₂₄	A₂₅	A₂₆
výrobek 3	A₃₁	A₃₂	A₃₃	A₃₄	A₃₅	A₃₆
výrobek 4	A₄₁	A₄₂	A₄₃	A₄₄	A₄₅	A₄₆
výrobek 5	A₅₁	A₅₂	A₅₃	A₅₄	A₅₅	A₅₆

vývoj nákup výroba I výroba II výroba III prodej

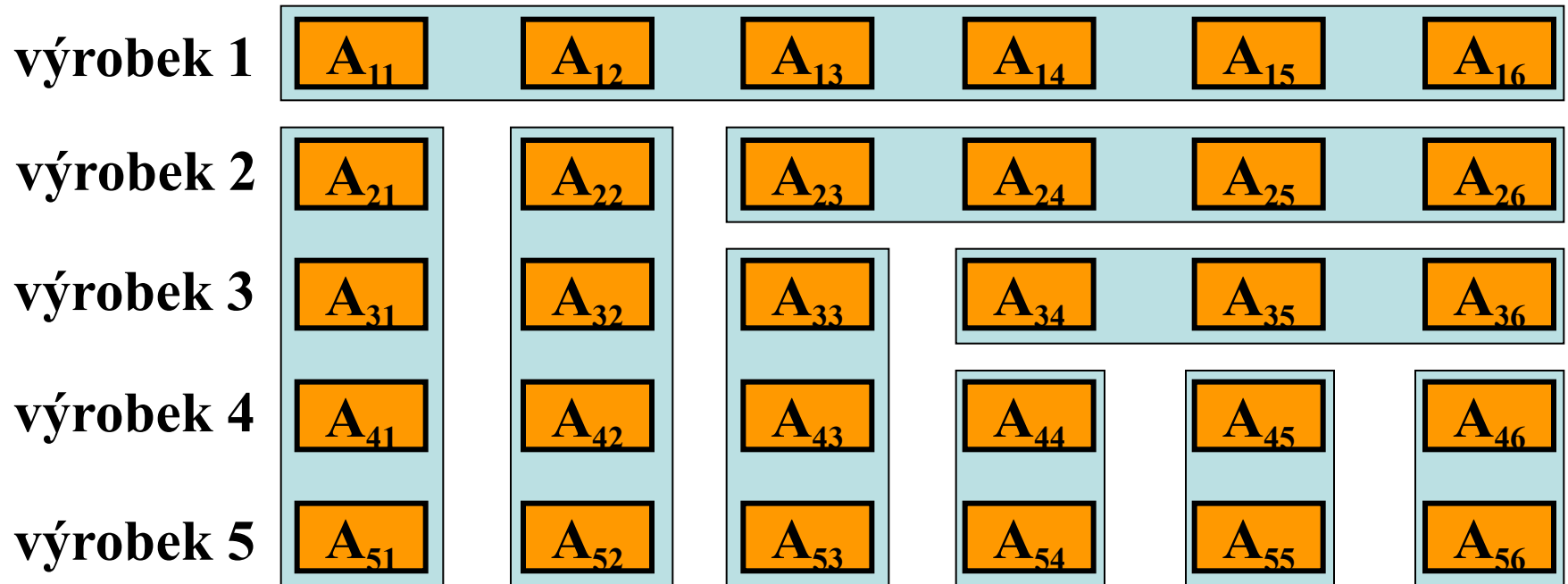

PŘEDMĚTNÁ SPECIALIZACE

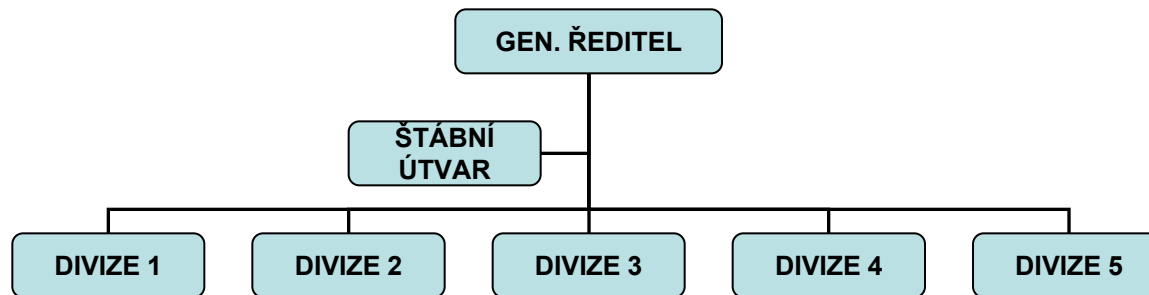

FUNKČNÍ SPECIALIZACE

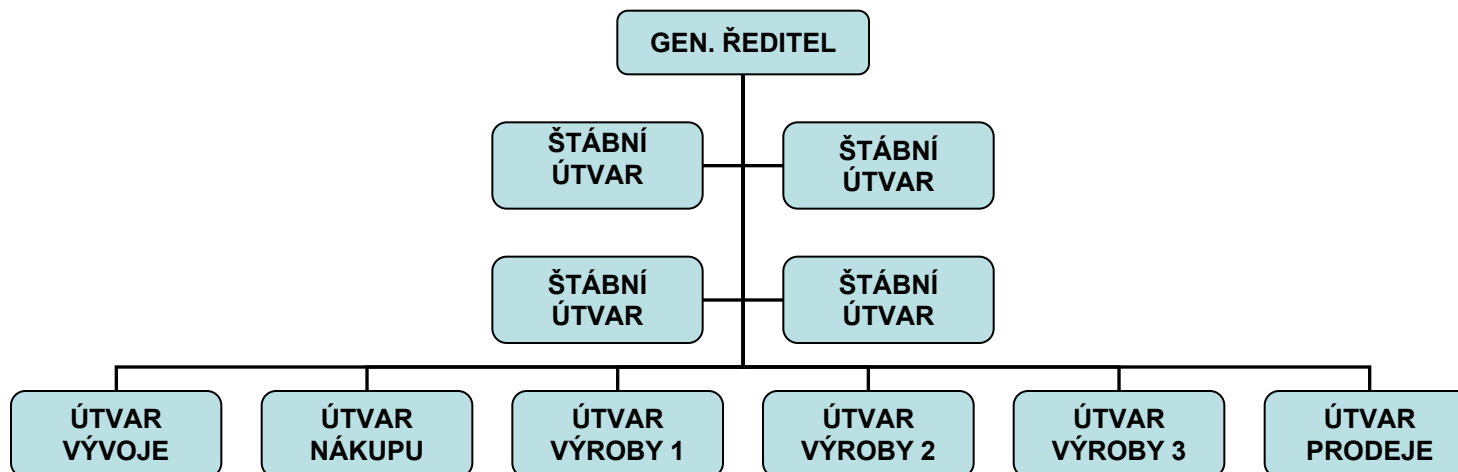

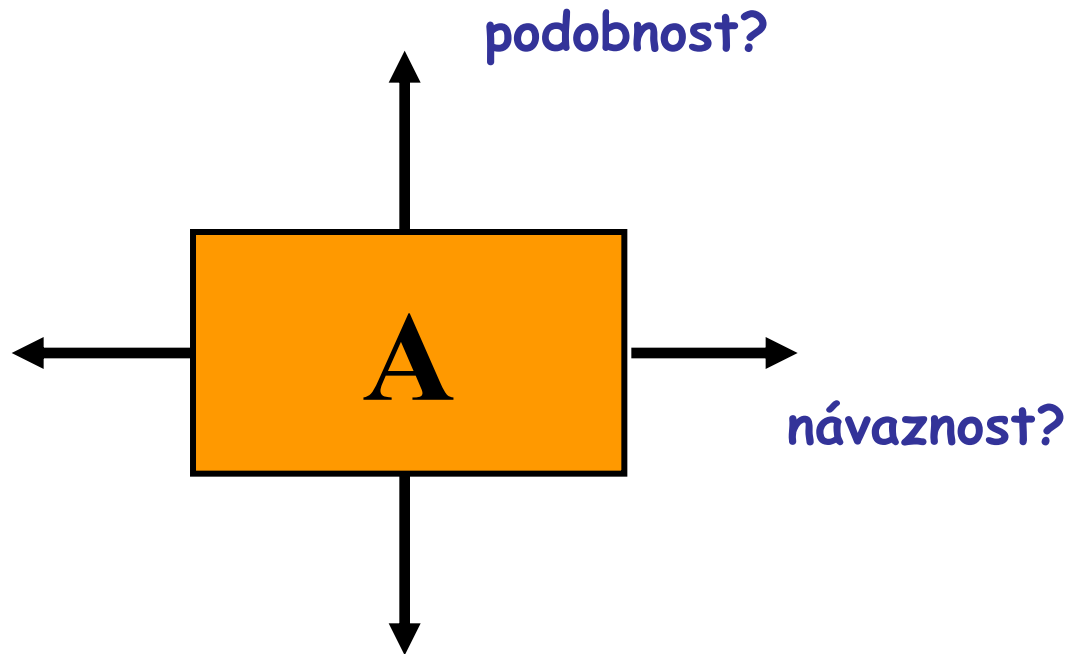

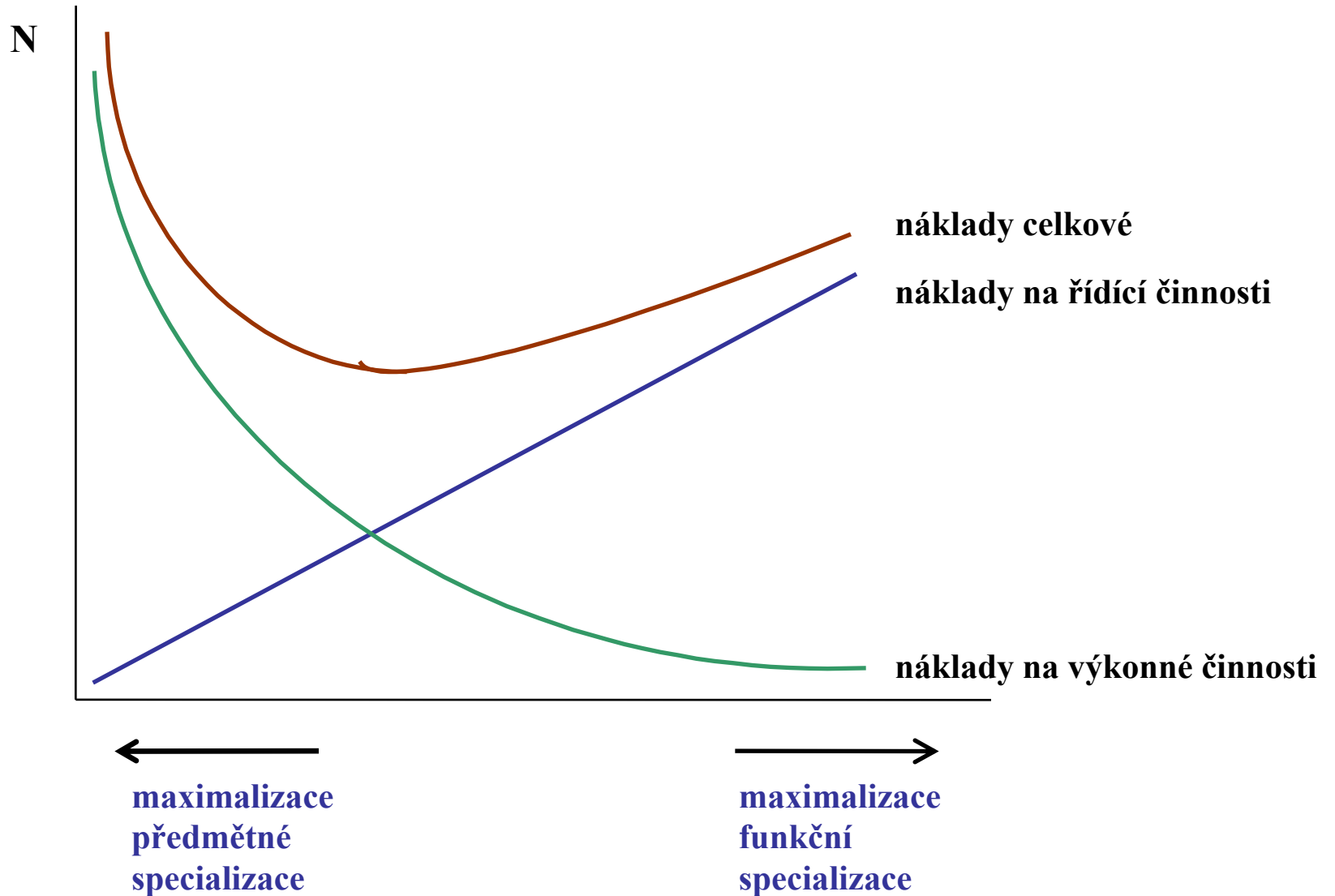

UPLATNĚNÍ PRINCIPU PŘEDMĚTNÉ A FUNKČNÍ SPECIALIZACE – příklad MU

Obory

Přírodověd.	<input type="checkbox"/>	<input type="checkbox"/>	<input type="checkbox"/>	<input type="checkbox"/>	<input type="checkbox"/>	<input type="checkbox"/>	<input type="checkbox"/>	<input type="checkbox"/>	<input type="checkbox"/>	<input type="checkbox"/>	<input type="checkbox"/>
Lékařské	<input type="checkbox"/>	<input type="checkbox"/>	<input type="checkbox"/>	<input type="checkbox"/>	<input type="checkbox"/>	<input type="checkbox"/>	<input type="checkbox"/>	<input type="checkbox"/>	<input type="checkbox"/>	<input type="checkbox"/>	<input type="checkbox"/>
Filozofické	<input type="checkbox"/>	<input type="checkbox"/>	<input type="checkbox"/>	<input type="checkbox"/>	<input type="checkbox"/>	<input type="checkbox"/>	<input type="checkbox"/>	<input type="checkbox"/>	<input type="checkbox"/>	<input type="checkbox"/>	<input type="checkbox"/>
Právnické	<input type="checkbox"/>	<input type="checkbox"/>	<input type="checkbox"/>	<input type="checkbox"/>	<input type="checkbox"/>	<input type="checkbox"/>	<input type="checkbox"/>	<input type="checkbox"/>	<input type="checkbox"/>	<input type="checkbox"/>	<input type="checkbox"/>
Pedagogické	<input type="checkbox"/>	<input type="checkbox"/>	<input type="checkbox"/>	<input type="checkbox"/>	<input type="checkbox"/>	<input type="checkbox"/>	<input type="checkbox"/>	<input type="checkbox"/>	<input type="checkbox"/>	<input type="checkbox"/>	<input type="checkbox"/>
Ekonomické	<input type="checkbox"/>	<input type="checkbox"/>	<input type="checkbox"/>	<input type="checkbox"/>	<input type="checkbox"/>	<input type="checkbox"/>	<input type="checkbox"/>	<input type="checkbox"/>	<input type="checkbox"/>	<input type="checkbox"/>	<input type="checkbox"/>
Informatické	<input type="checkbox"/>	<input type="checkbox"/>	<input type="checkbox"/>	<input type="checkbox"/>	<input type="checkbox"/>	<input type="checkbox"/>	<input type="checkbox"/>	<input type="checkbox"/>	<input type="checkbox"/>	<input type="checkbox"/>	<input type="checkbox"/>
Sociologické	<input type="checkbox"/>	<input type="checkbox"/>	<input type="checkbox"/>	<input type="checkbox"/>	<input type="checkbox"/>	<input type="checkbox"/>	<input type="checkbox"/>	<input type="checkbox"/>	<input type="checkbox"/>	<input type="checkbox"/>	<input type="checkbox"/>
Tělovýchovné	<input type="checkbox"/>	<input type="checkbox"/>	<input type="checkbox"/>	<input type="checkbox"/>	<input type="checkbox"/>	<input type="checkbox"/>	<input type="checkbox"/>	<input type="checkbox"/>	<input type="checkbox"/>	<input type="checkbox"/>	<input type="checkbox"/>

Management - Organizování

UPLATNĚNÍ PRINCIPU PŘEDMĚTNÉ A FUNKČNÍ SPECIALIZACE – příklad MU

Obory											Fakulty	
Přírodovědecké	M	I	J	F	S	E	P	T	B			Přírodovědecká
Lékařské	M	I	J	F	S	E	P	T	B			Lékařská
Filozofické	M	I	J	F	S	E	P	T				Filozofická
Právnícké	M	I	J	F	S	E	P	T				Právnícká
Pedagogické	M	I	J	F	S	E	P	T	B			Pedagogická
Ekonomické	M	I	J	F	S	E	P	T				Ekonomicko-správní
Informatické	M	I	J	F	S	E	P	T				Informatiky
Sociologické	M	I	J	F	S	E	P	T				Sociálních studií
Tělovýchovné	M	I	J	F	S	E	P	T				Sportovních studií

UPLATNĚNÍ PRINCIPU PŘEDMĚTNÉ A FUNKČNÍ SPECIALIZACE – příklad MU

Ústavy

Obory	matematiky	informatiky	jazyků	filozofie	sociologie	ekonomie	práva	tělesné výchovy	Biologie		
Přírodovědecké	M	I	J	F	S	E	P	T	B		
Lékařské	M	I	J	F	S	E	P	T	B		
Filozofické	M	I	J	F	S	E	P	T			
Právnícké	M	I	J	F	S	E	P	T			
Pedagogické	M	I	J	F	S	E	P	T	B		
Ekonomické	M	I	J	F	S	E	P	T			
Informatické	M	I	J	F	S	E	P	T			
Sociologické	M	I	J	F	S	E	P	T			
Tělovýchovné	M	I	J	F	S	E	P	T			

UPLATNĚNÍ PRINCIPU PŘEDMĚTNÉ A FUNKČNÍ SPECIALIZACE – příklad MU

Ústavy

Obory	matematiky	informatiky	jazyků	filozofie	sociologie	ekonomie	práva	tělesné výchovy	biologie			Fakulty
Přírodovědecké	M	I	J	F	S	E	P	T	B			Přírodovědecká
Lékařské	M	I	J	F	S	E	P	T	B			Lékařská
Filozofické	M	I	J	F	S	E	P	T				Filozofická
Právnícké	M	I	J	F	S	E	P	T				Právnícká
Pedagogické	M	I	J	F	S	E	P	T	B			Pedagogická
Ekonomické	M	I	J	F	S	E	P	T				Ekonomicko-správní
Informatické	M	I	J	F	S	E	P	T				Informatiky
Sociologické	M	I	J	F	S	E	P	T				Sociálních studií
Tělovýchovné	M	I	J	F	S	E	P	T				Sportovních studií

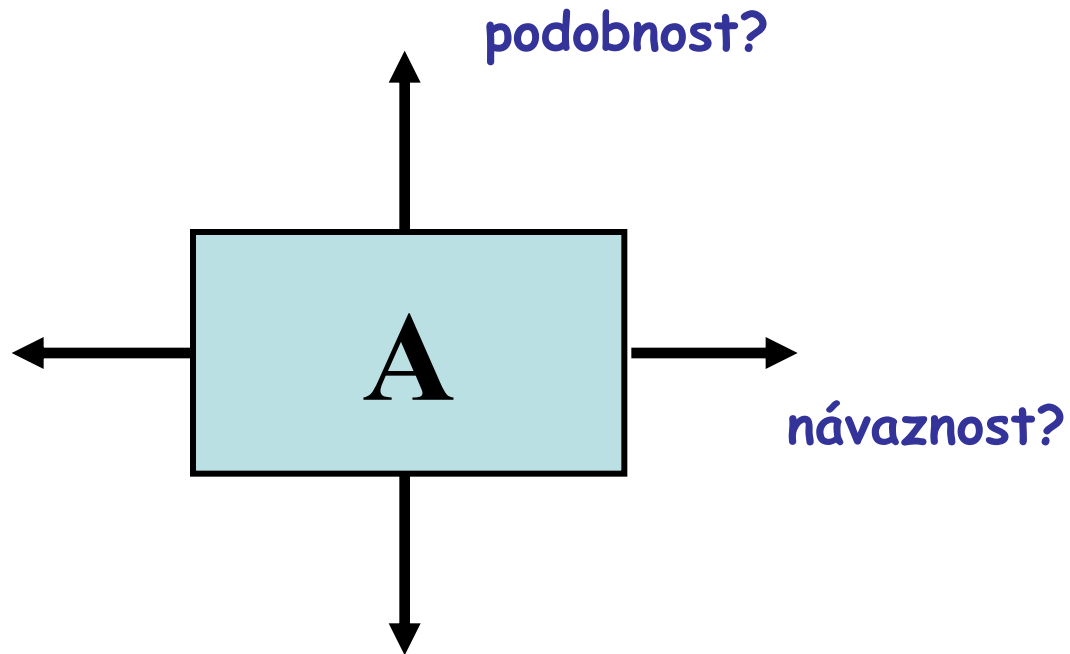

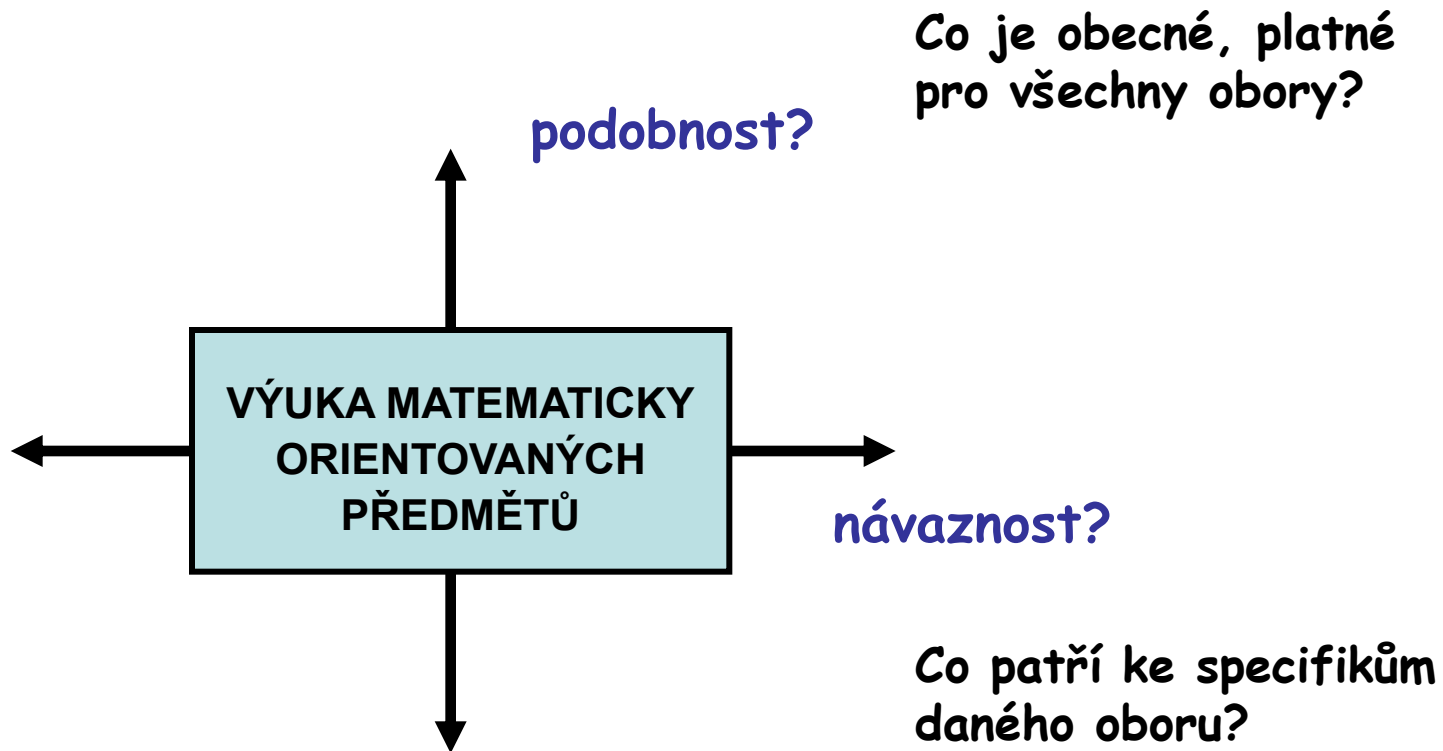

UPLATNĚNÍ PRINCIPU PŘEDMĚTNÉ A FUNKČNÍ SPECIALIZACE – příklad MU

Obory											Fakulty	
Přírodovědecké	<input type="checkbox"/>	<input type="checkbox"/>	<input type="checkbox"/>	F	<input type="checkbox"/>	E	<input type="checkbox"/>	<input type="checkbox"/>	<input type="checkbox"/>	<input type="checkbox"/>	<input type="checkbox"/>	Přírodovědecká
Lékařské	<input type="checkbox"/>	<input type="checkbox"/>	<input type="checkbox"/>	F	<input type="checkbox"/>	E	<input type="checkbox"/>	<input type="checkbox"/>	<input type="checkbox"/>	<input type="checkbox"/>	<input type="checkbox"/>	Lékařská
Filozofické	<input type="checkbox"/>	<input type="checkbox"/>	<input type="checkbox"/>	F	<input type="checkbox"/>	E	<input type="checkbox"/>	<input type="checkbox"/>	<input type="checkbox"/>	<input type="checkbox"/>	<input type="checkbox"/>	Filozofická
Právnické	<input type="checkbox"/>	<input type="checkbox"/>	<input type="checkbox"/>	F	<input type="checkbox"/>	E	<input type="checkbox"/>	<input type="checkbox"/>	<input type="checkbox"/>	<input type="checkbox"/>	<input type="checkbox"/>	Právnická
Pedagogické	<input type="checkbox"/>	<input type="checkbox"/>	<input type="checkbox"/>	F	<input type="checkbox"/>	E	<input type="checkbox"/>	<input type="checkbox"/>	<input type="checkbox"/>	<input type="checkbox"/>	<input type="checkbox"/>	Pedagogická
Ekonomické	<input type="checkbox"/>	<input type="checkbox"/>	<input type="checkbox"/>	F	<input type="checkbox"/>	E	<input type="checkbox"/>	<input type="checkbox"/>	<input type="checkbox"/>	<input type="checkbox"/>	<input type="checkbox"/>	Ekonomicko- správní
Informatické	<input type="checkbox"/>	<input type="checkbox"/>	<input type="checkbox"/>	F	<input type="checkbox"/>	E	<input type="checkbox"/>	<input type="checkbox"/>	<input type="checkbox"/>	<input type="checkbox"/>	<input type="checkbox"/>	Informatiky
Sociologické	<input type="checkbox"/>	<input type="checkbox"/>	<input type="checkbox"/>	F	<input type="checkbox"/>	E	<input type="checkbox"/>	<input type="checkbox"/>	<input type="checkbox"/>	<input type="checkbox"/>	<input type="checkbox"/>	Sociálních studii
Tělovýchovné	<input type="checkbox"/>	<input type="checkbox"/>	<input type="checkbox"/>	F	<input type="checkbox"/>	E	<input type="checkbox"/>	<input type="checkbox"/>	<input type="checkbox"/>	<input type="checkbox"/>	<input type="checkbox"/>	Sportovních studii

4. ROZPĚTÍ ŘÍZENÍ

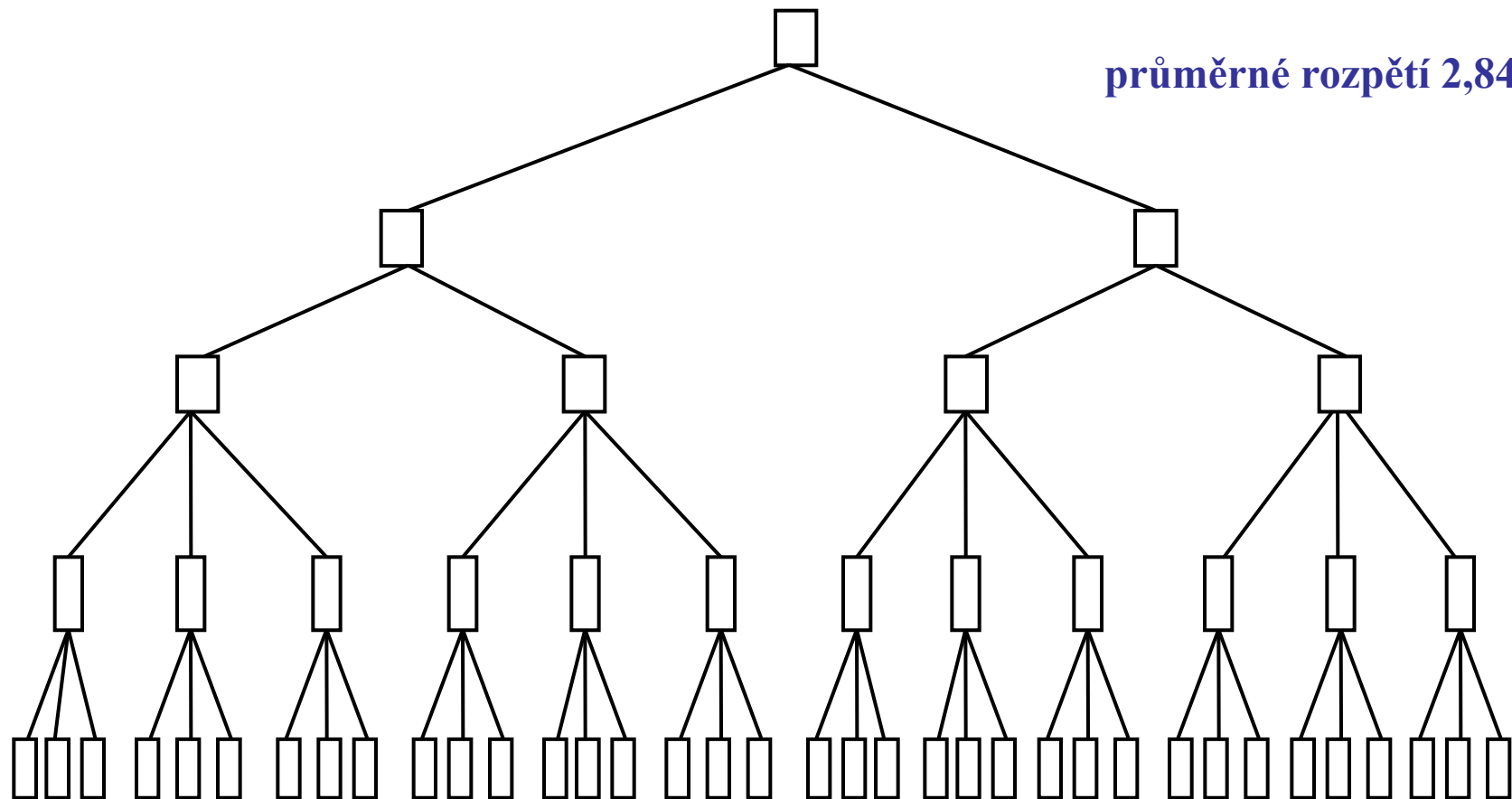

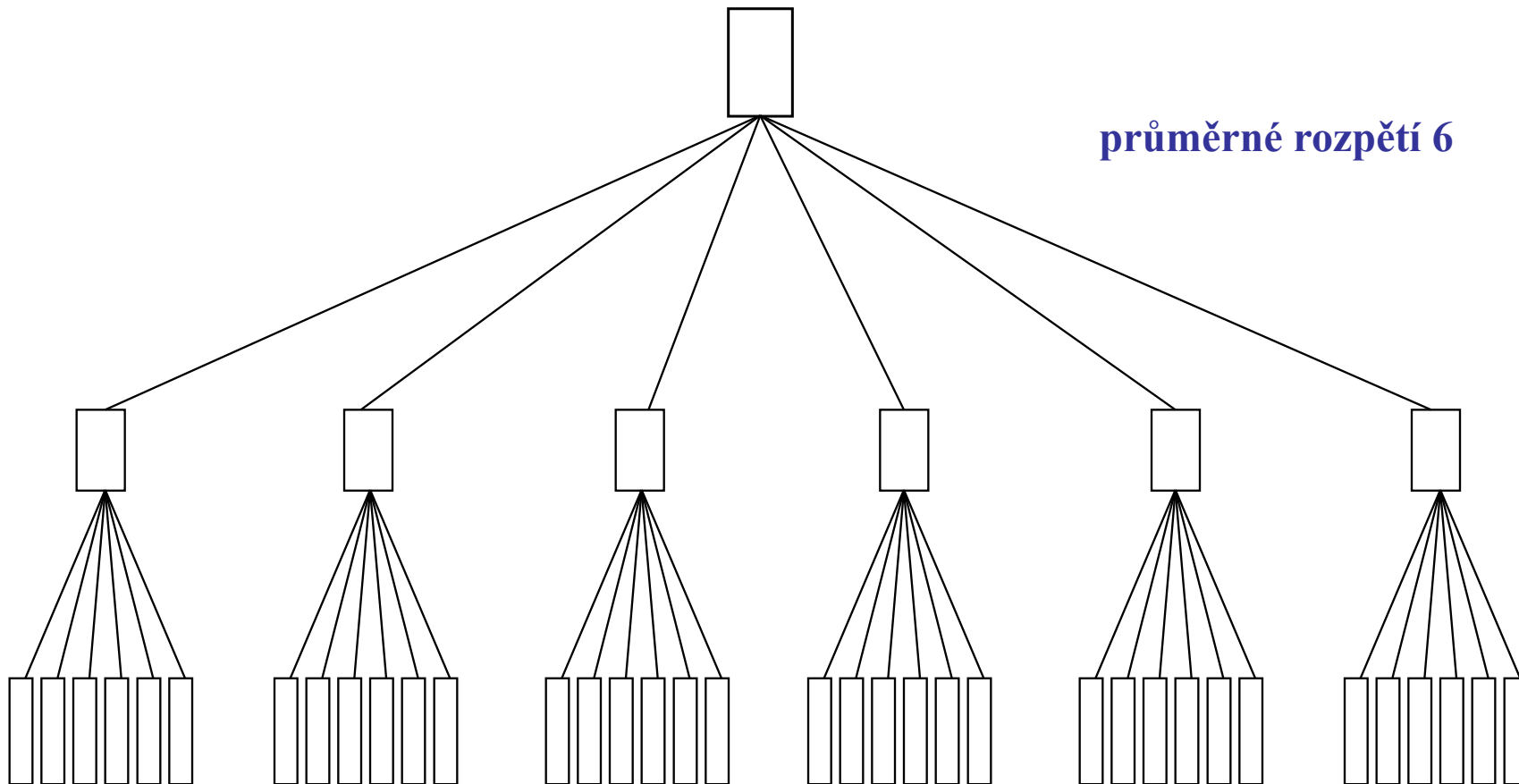

HLAVNÍ FAKTORY OVLIVŇUJÍCÍ ROZPĚTÍ ŘÍZENÍ

- Výkonnost vedoucího pracovníka
- Podíl času vynakládaného vedoucím na jiné činnosti než řízení bezprostředních podřízených.
- Výkonnost, kvalifikace a motivace podřízených.
- Míra samostatnosti podřízených.
- Různorodost, opakovatelnost a složitost práce podřízených.
- Stupeň organizovanosti.
- Intenzita a kvalita horizontálních vztahů.
- Stupeň podpory ze strany štábních útvarů.
- Stupeň automatizace řízení.
- Prostorové rozmístění.

5. TYPY ÚTVAROVÝCH STRUKTUR

LINIOVÁ ORGANIZAČNÍ STRUKTURA

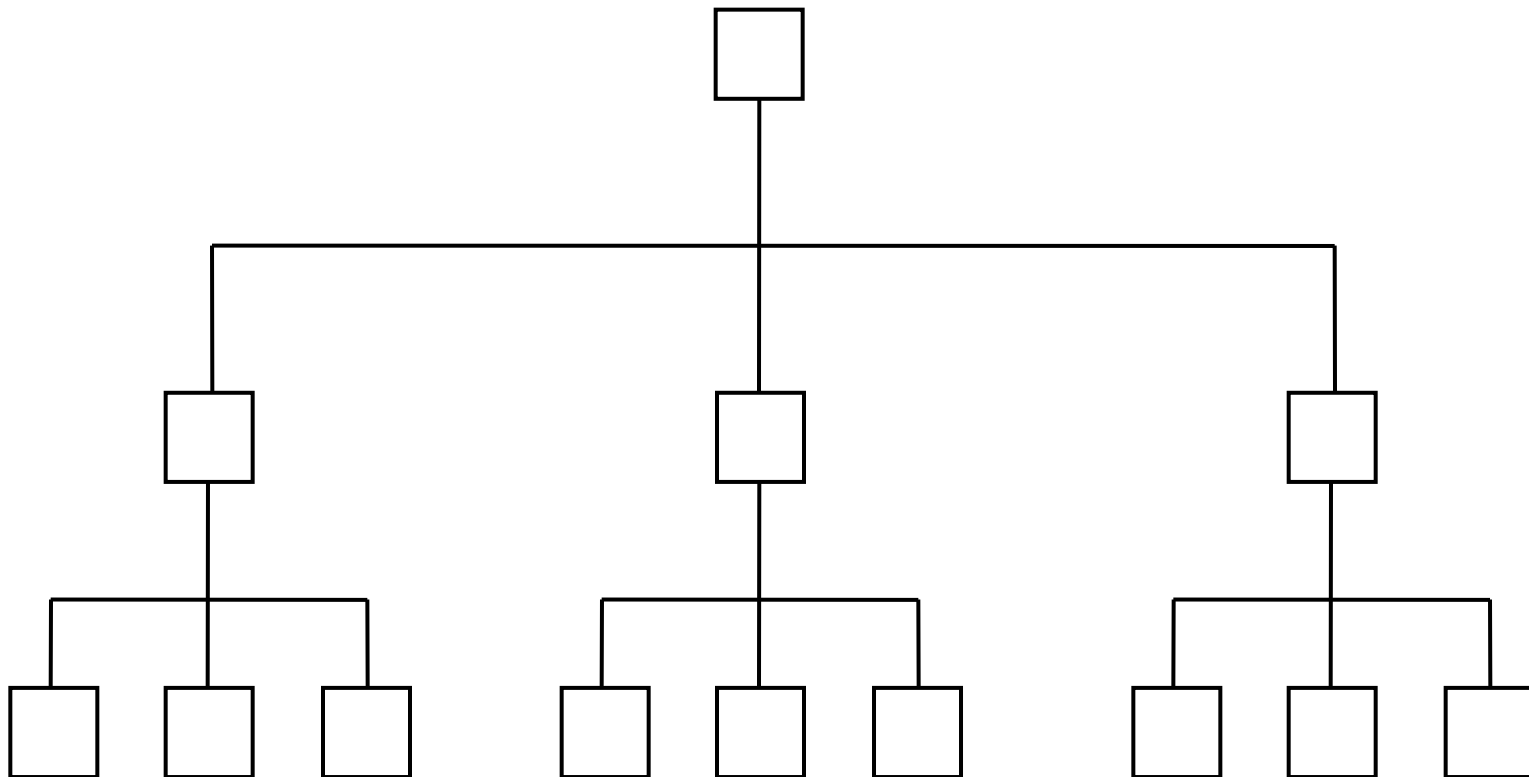

FUNKČNÍ ORGANIZAČNÍ STRUKTURA

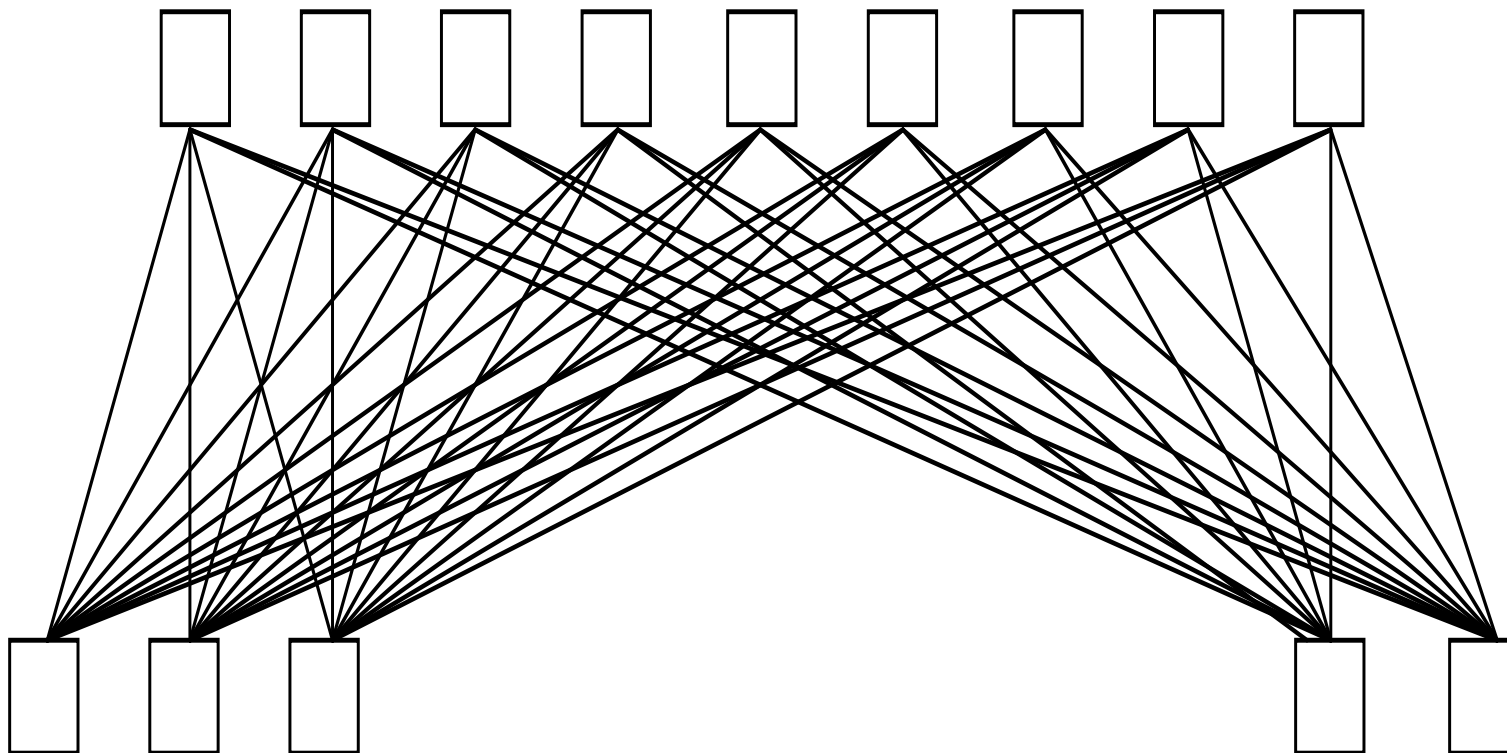

LINIOVĚ-ŠTÁBNÍ ORGANIZAČNÍ STRUKTURA

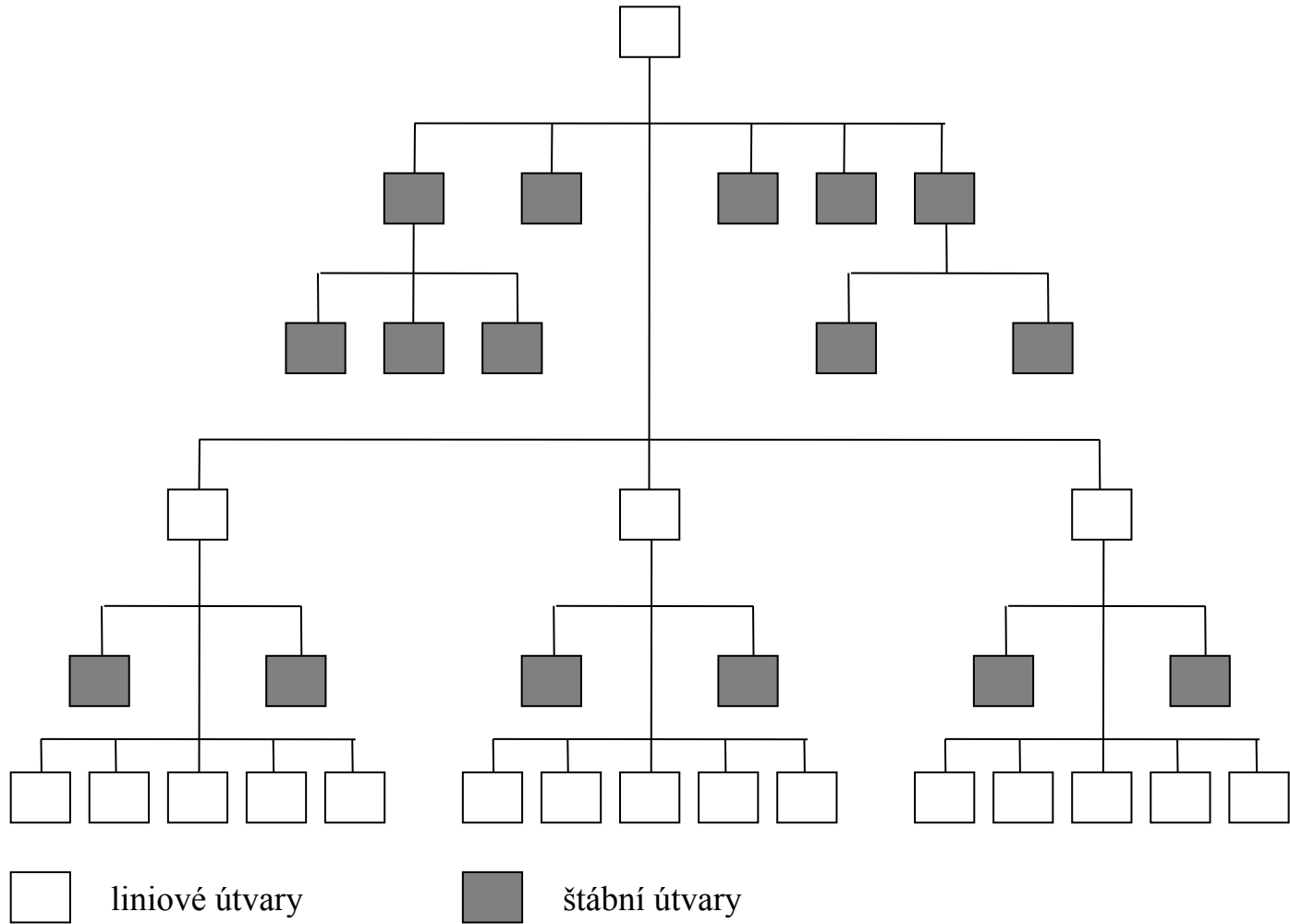

LINIOVÉ A ŠTÁBNÍ VZTAHY

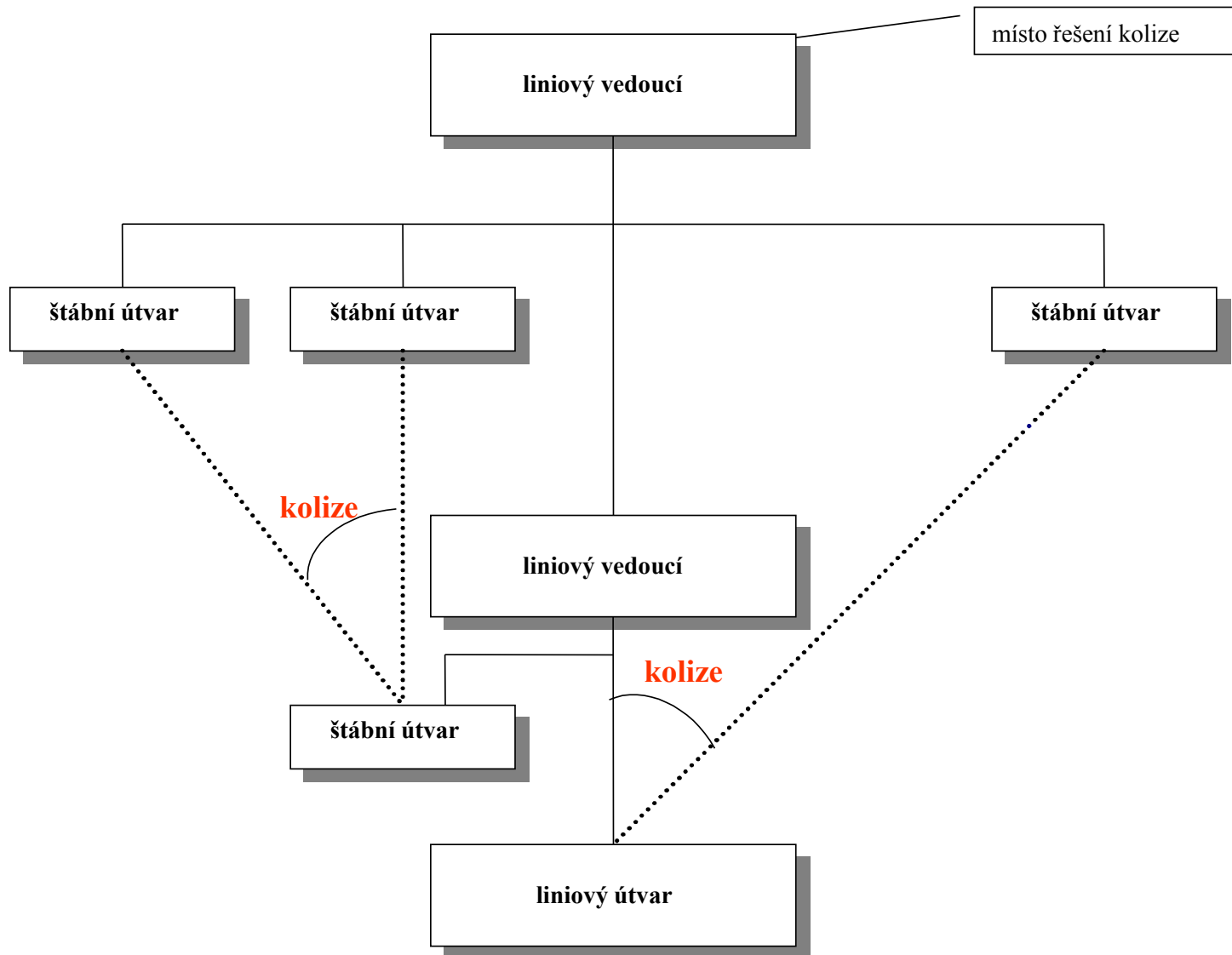

———— liniové vztahy
..... funkční vztahy

PROJEKTOVÁ KOORDINACE

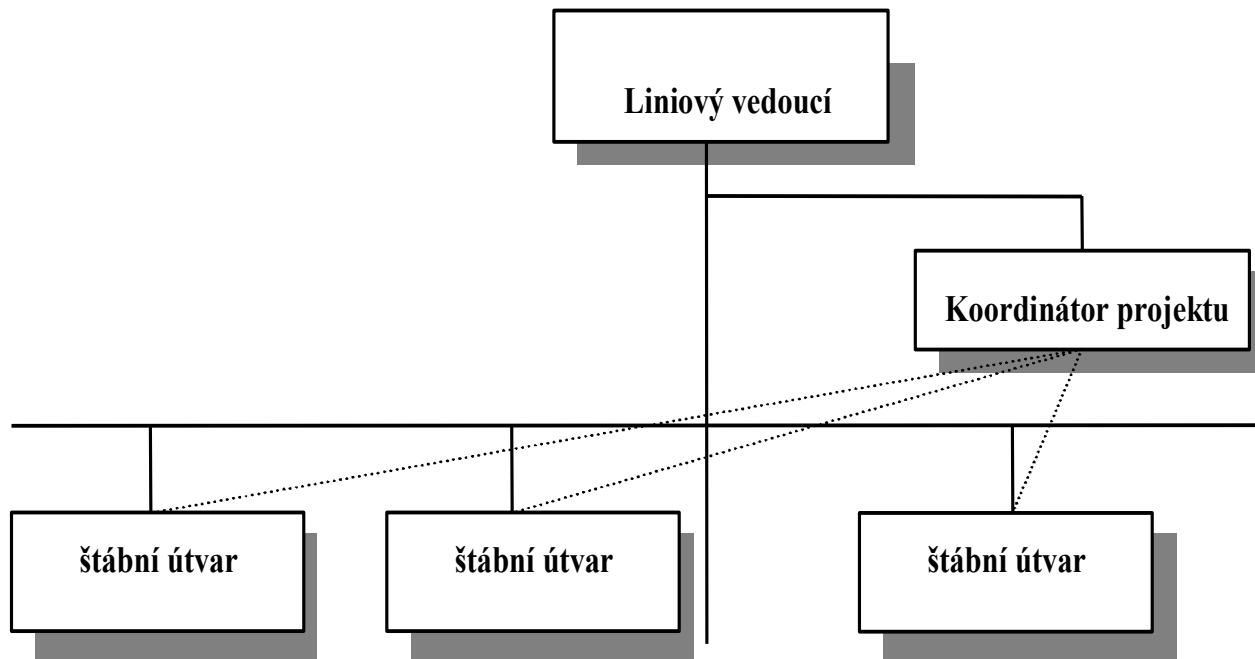

PROJEKTOVÁ ORGANIZAČNÍ STRUKTURA

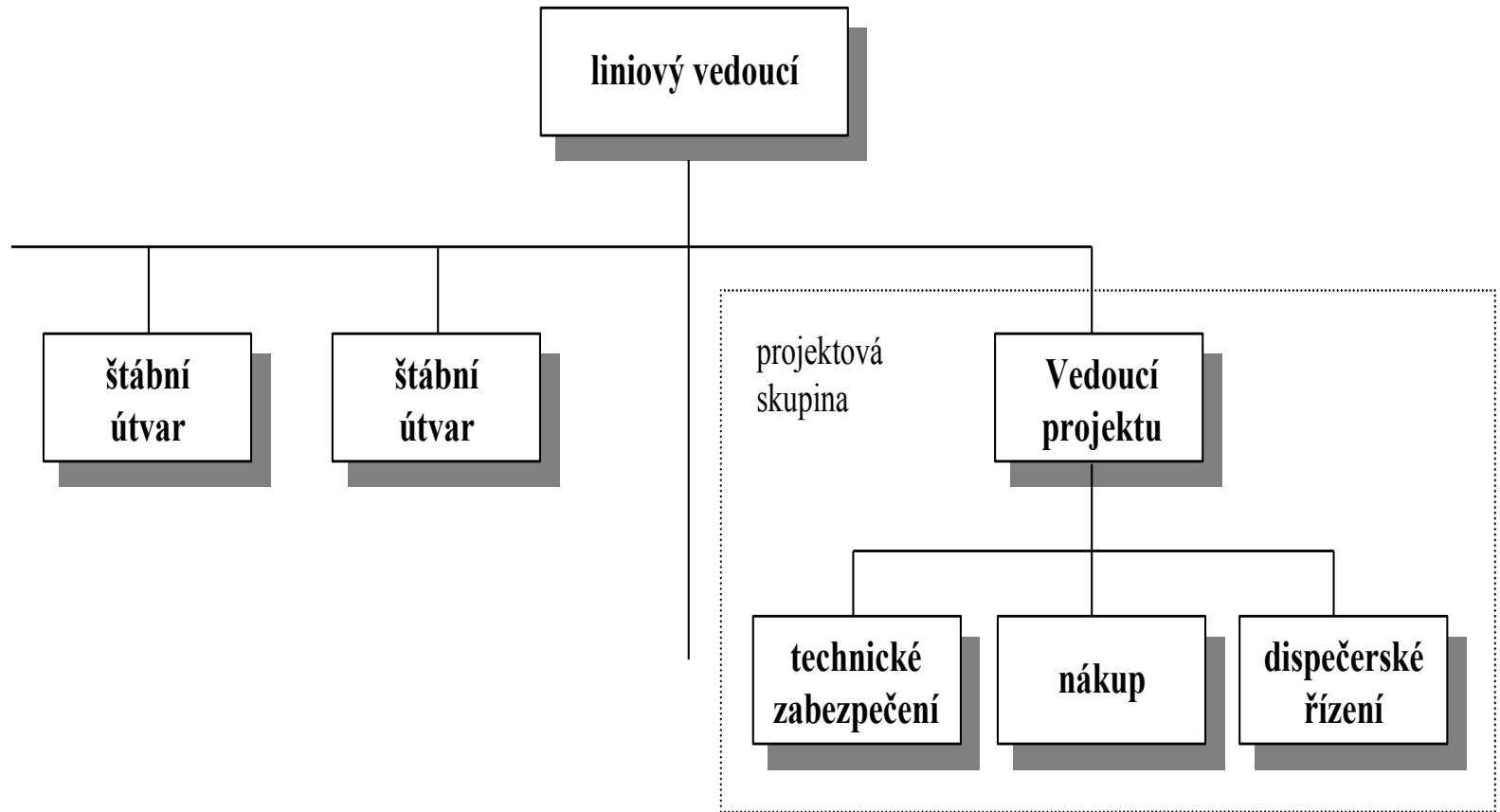

MATICOVÁ ORGANIZAČNÍ STRUKTURA

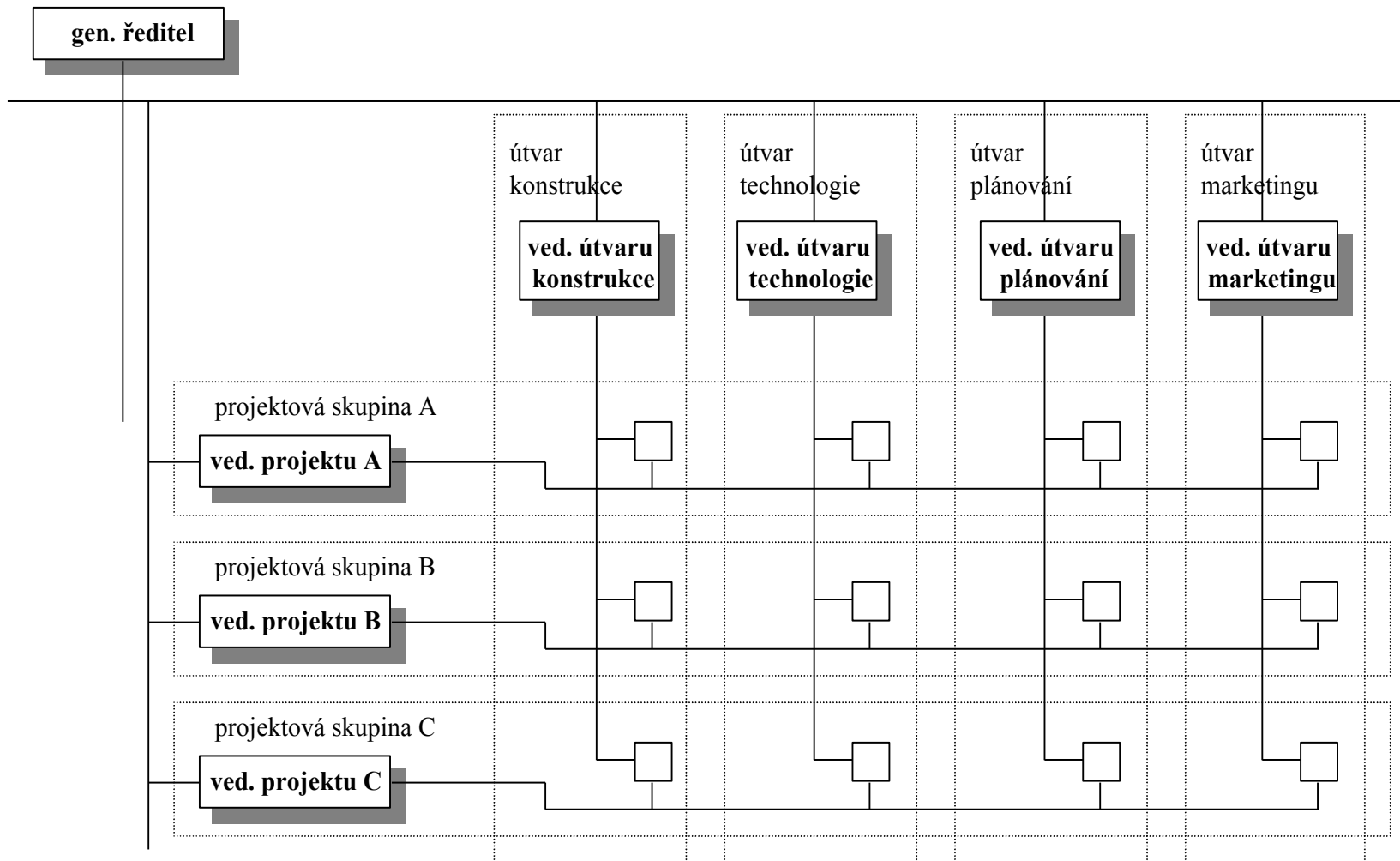

MATICOVÁ ORGANIZAČNÍ STRUKTURA

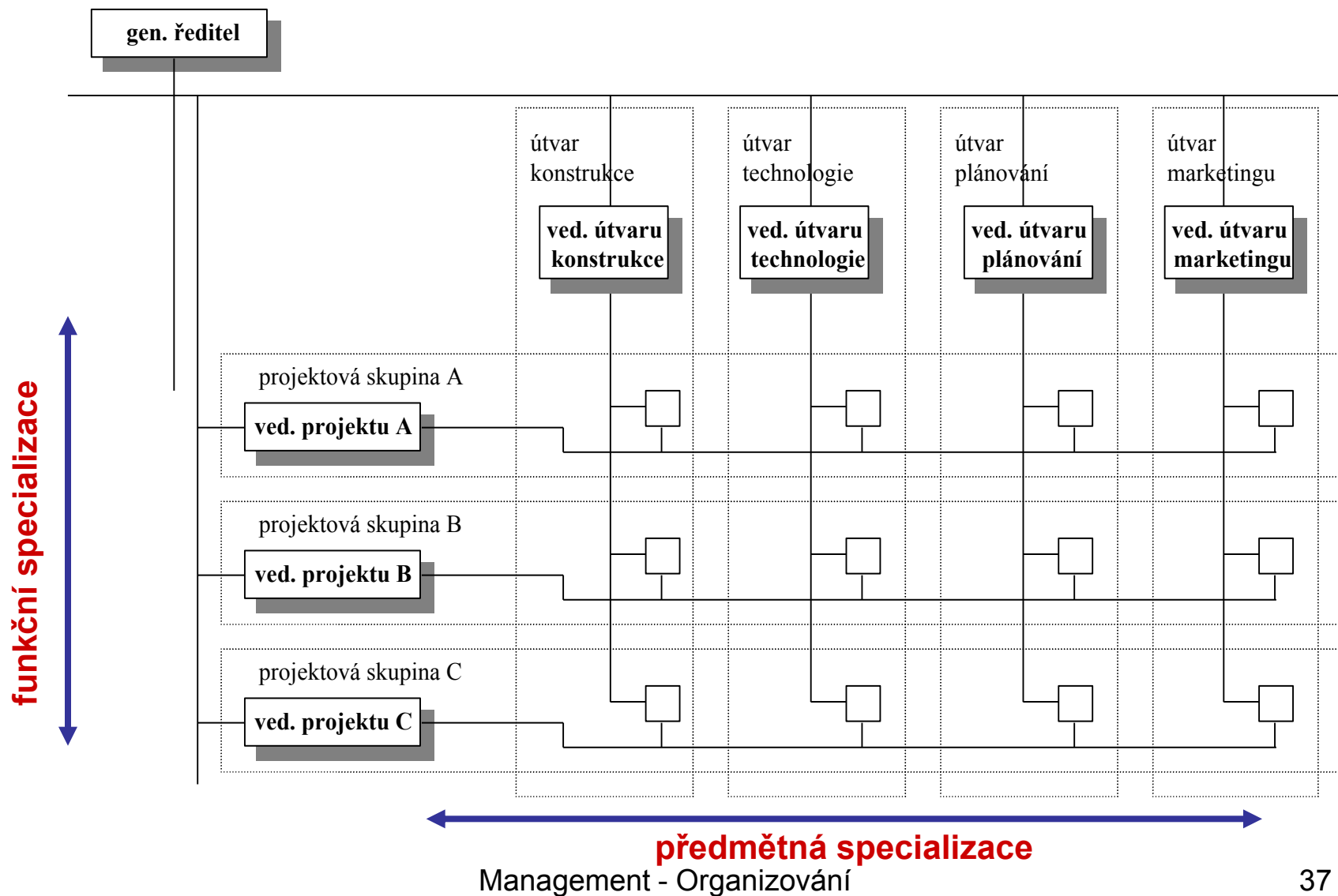

6. ANALÝZA PROCESŮ

příklad

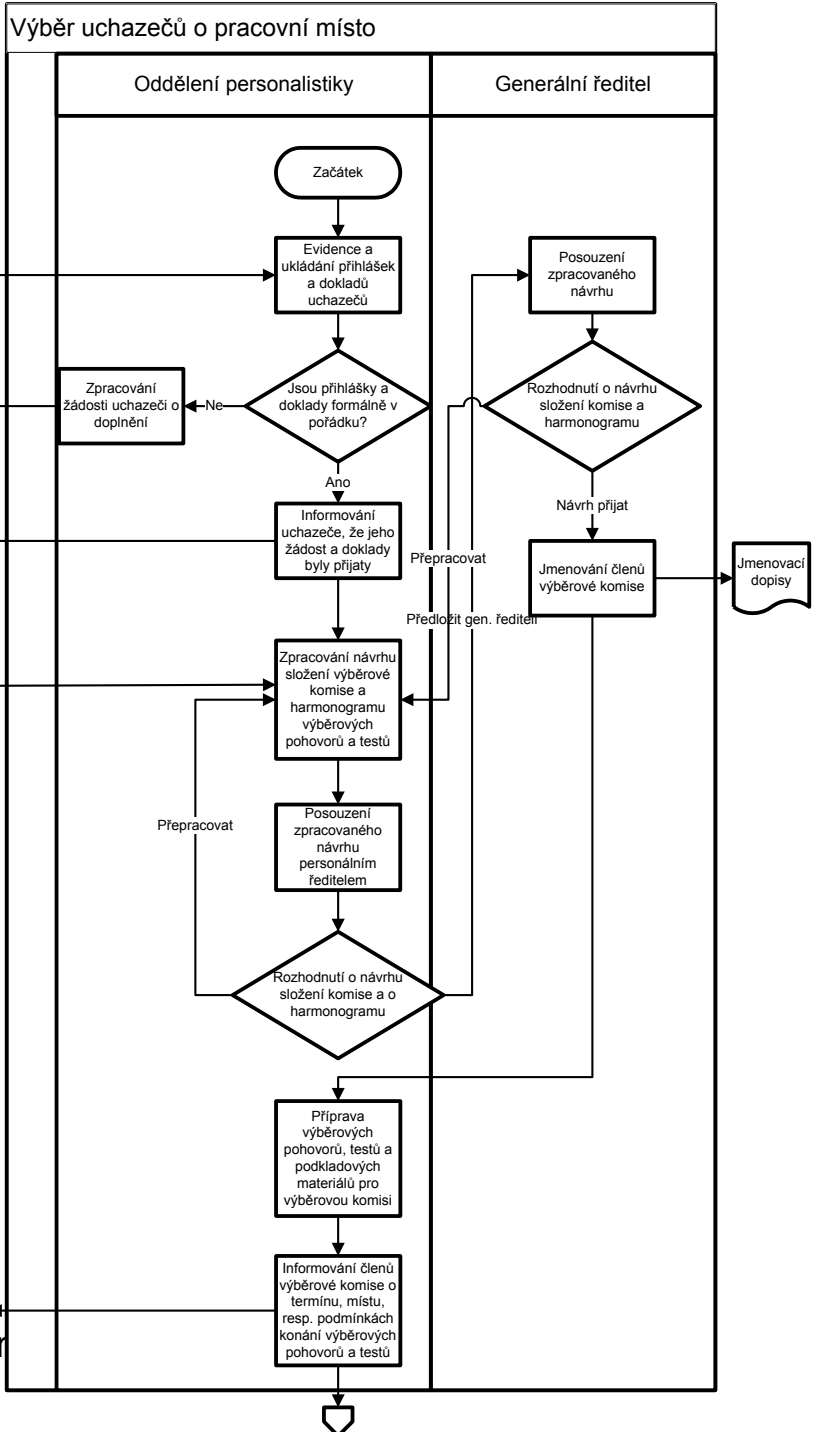

Výběr uchazečů o pracovní místo

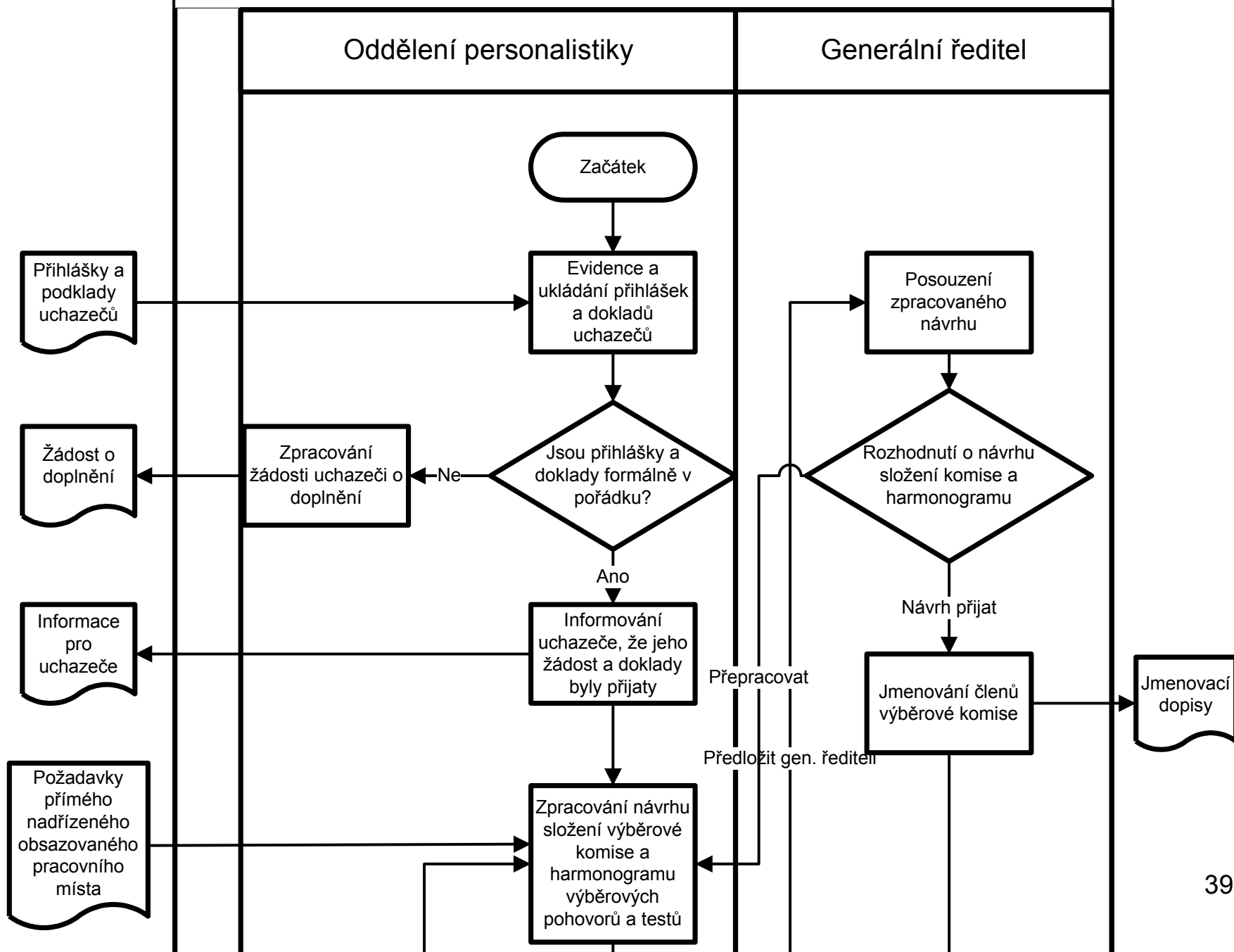

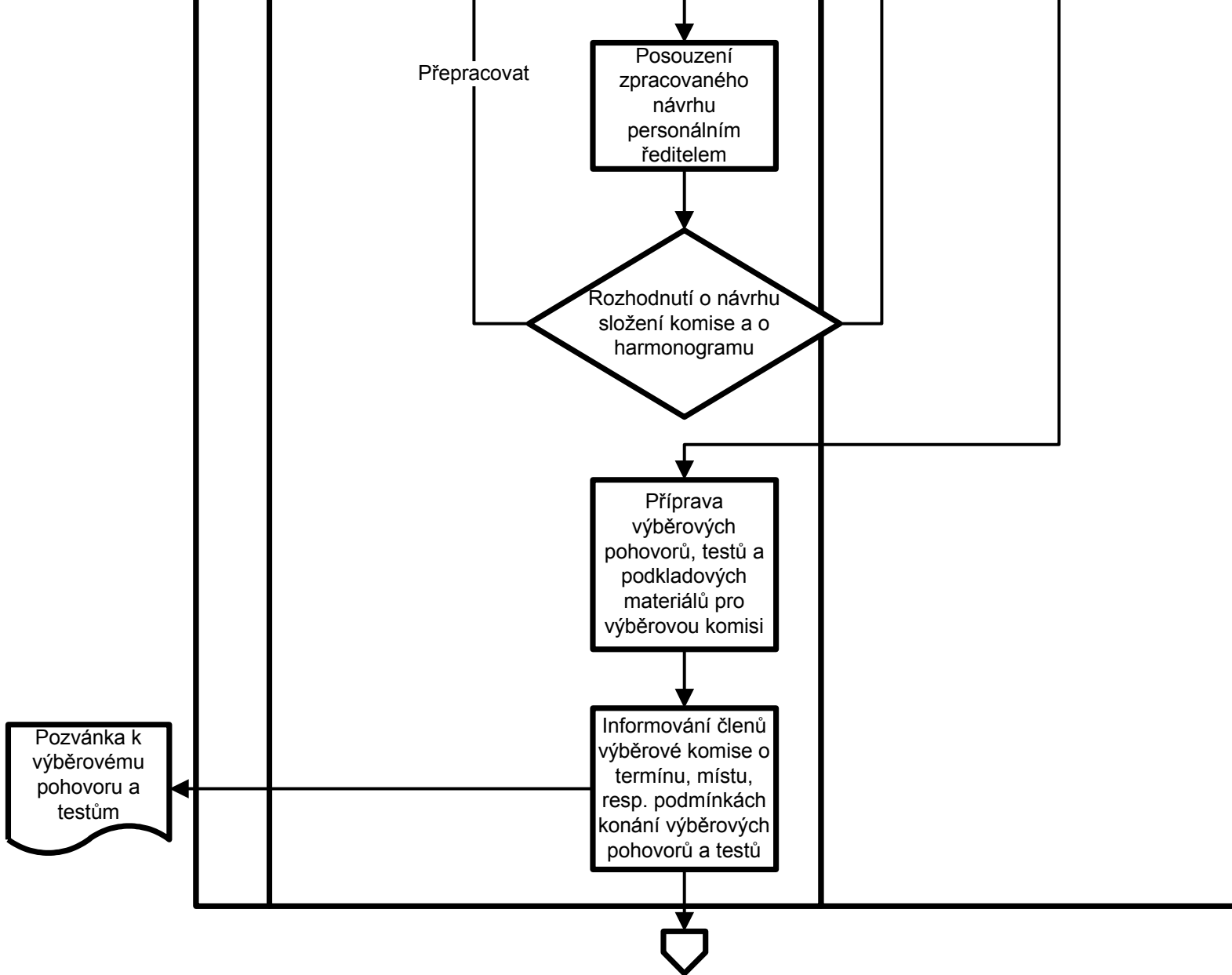

Výběr uchazečů o pracovní místo

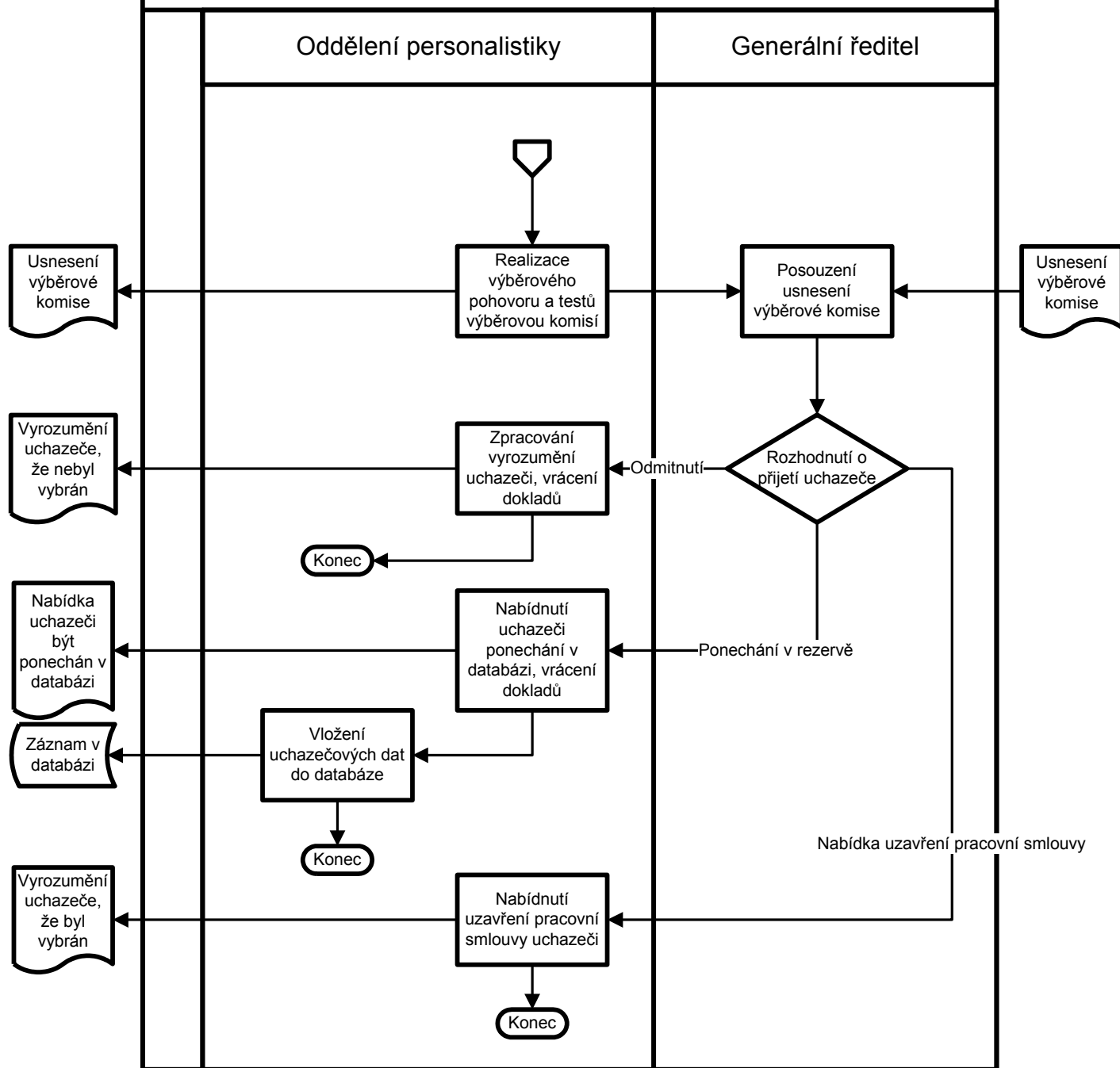

7. LINIOVĚ-ŠTÁBNÍ ORGANIZAČNÍ STRUKTURA

příklad

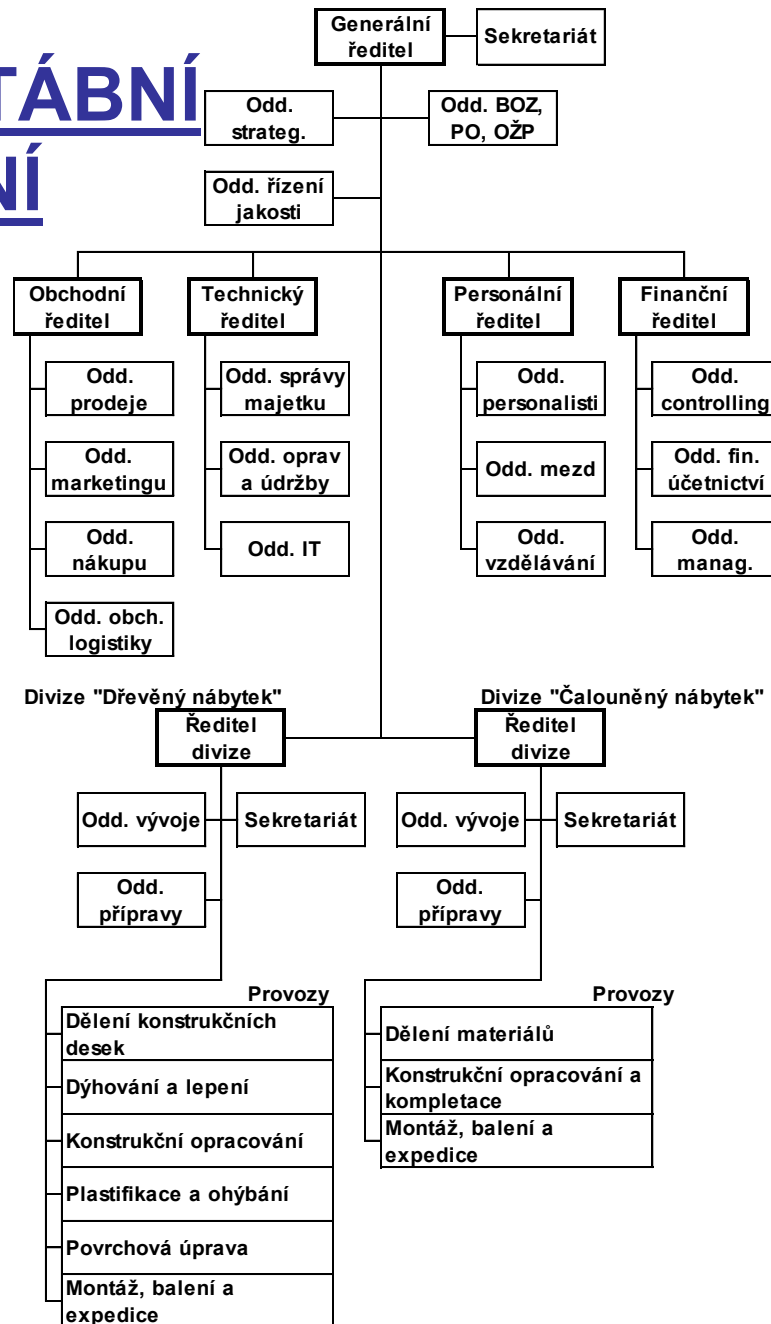

LINIOVĚ-ŠTÁBNÍ ORGANIZAČNÍ STRUKTURA

příklad

ODDĚLENÍ

ÚSEK

DIVIZE

DÍLNA

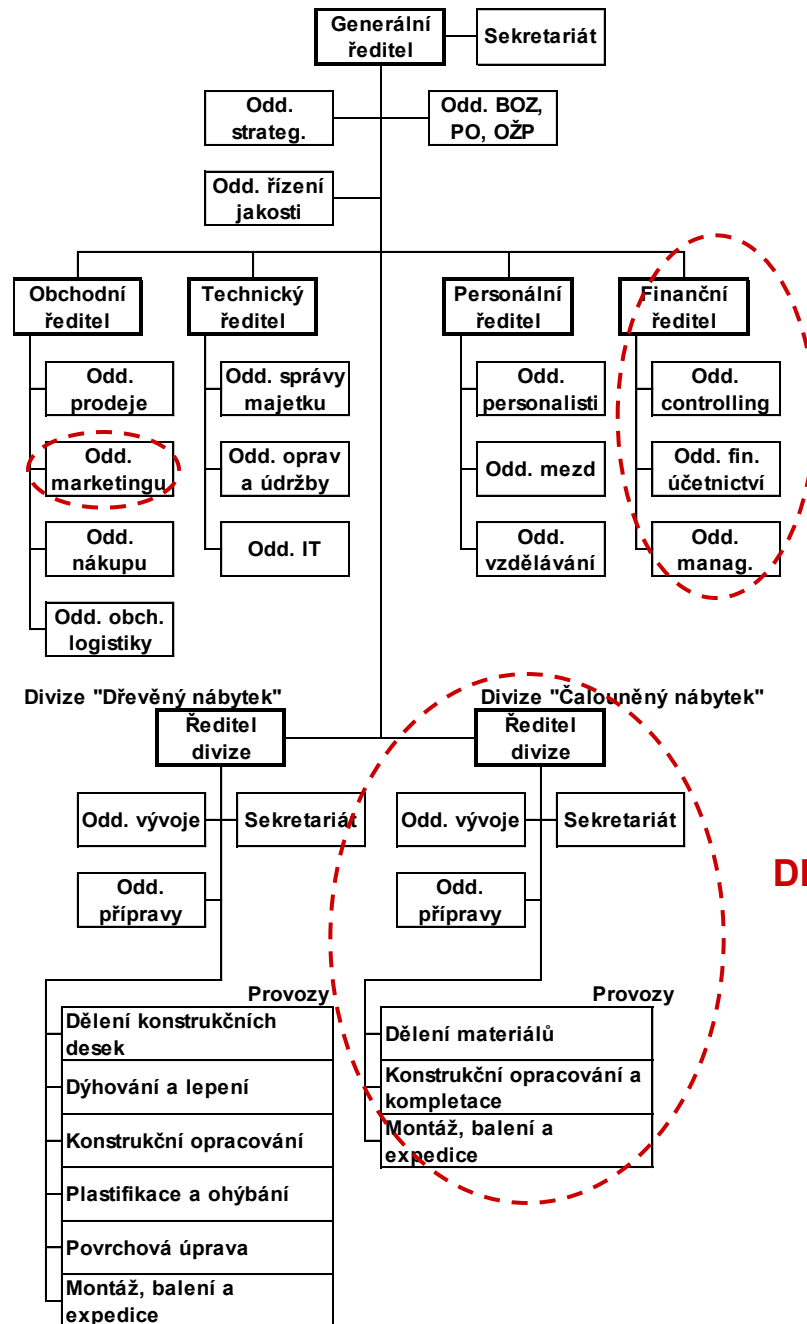

LINIOVĚ-ŠTÁBNÍ ORGANIZAČNÍ STRUKTURA

příklad

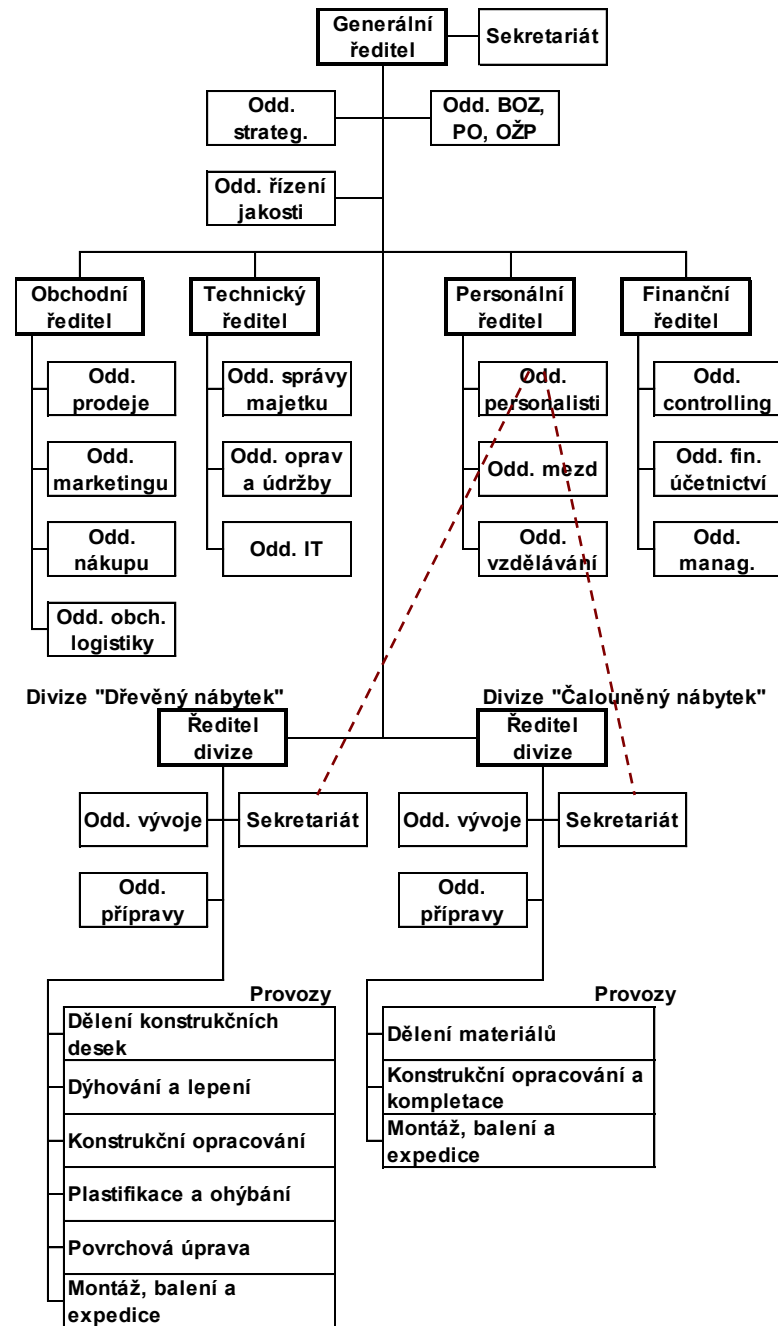

LINIOVĚ-ŠTÁBNÍ ORGANIZAČNÍ STRUKTURA

příklad

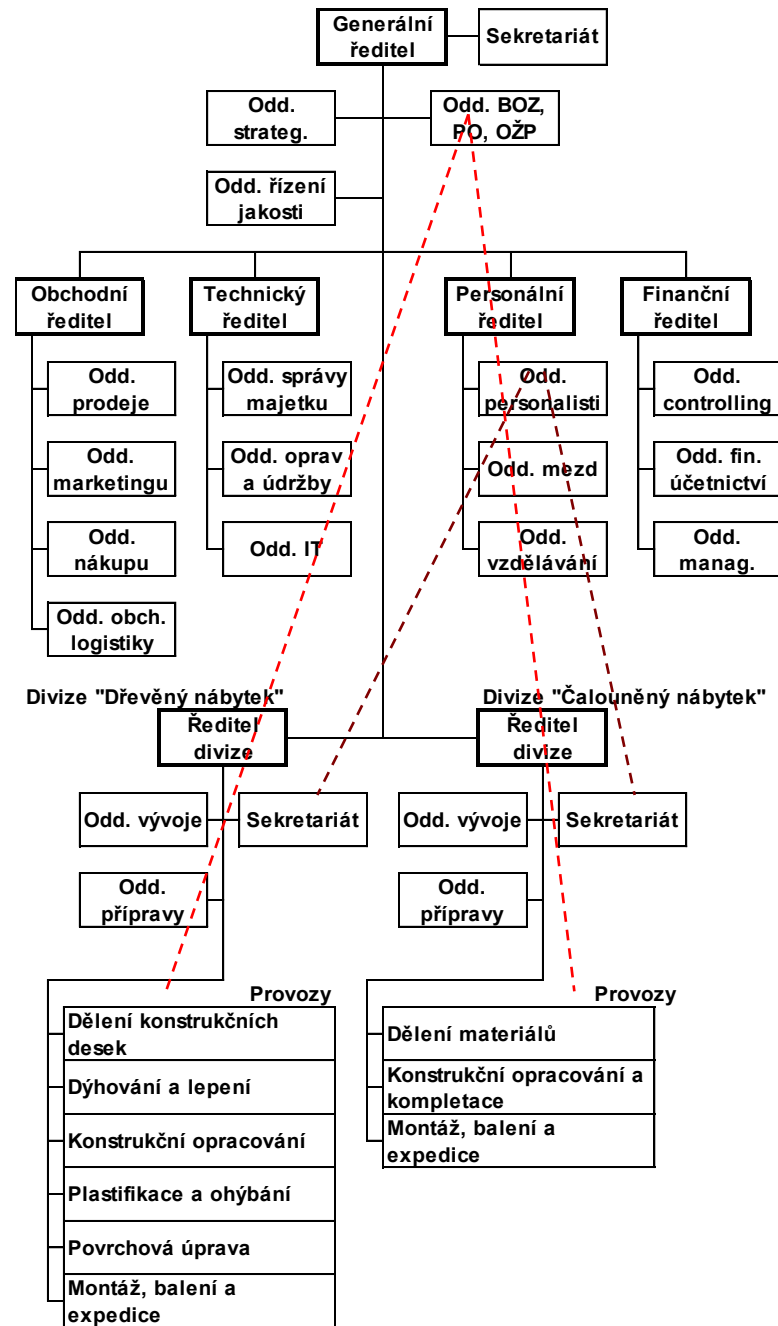

LINIOVĚ-ŠTÁBNÍ ORGANIZAČNÍ STRUKTURA

příklad

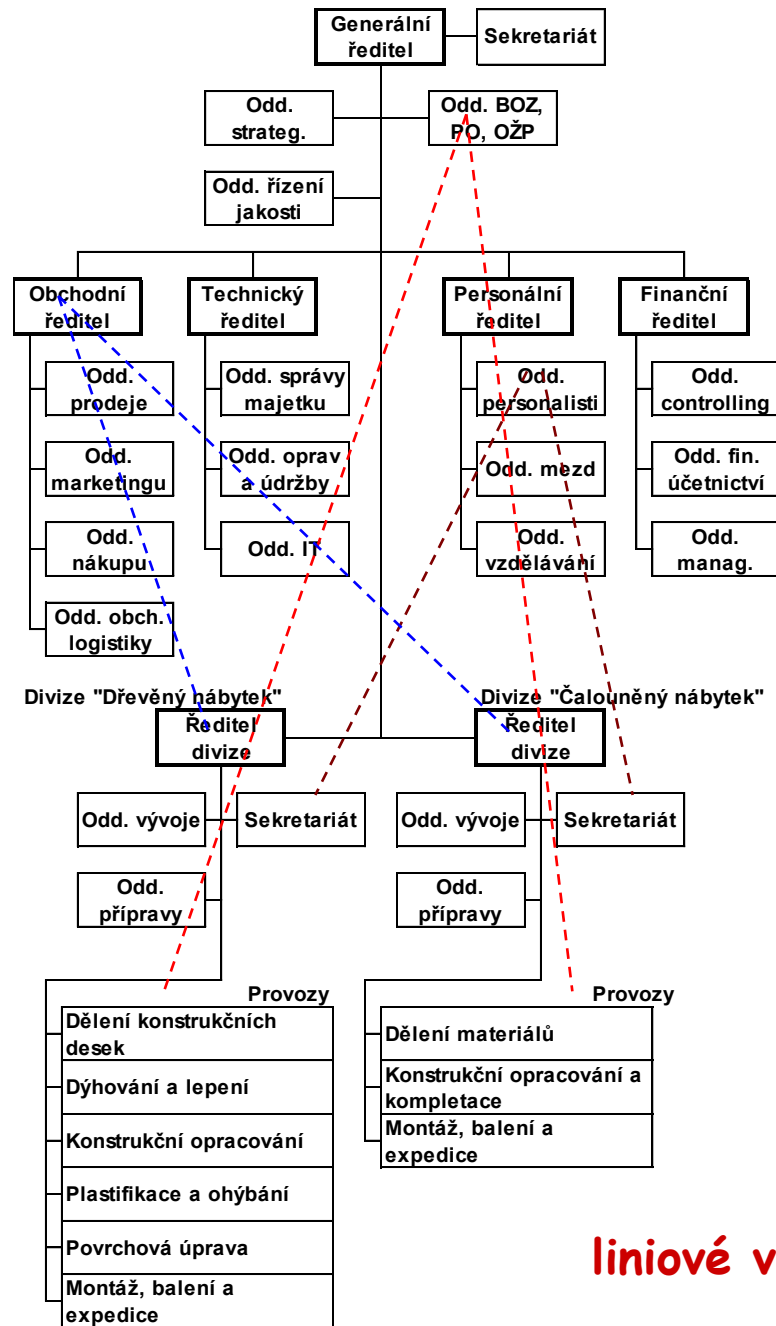

liniové vztahy : funkční vztahy