

ORGANIZOVÁNÍ

Osnova:

- 1. Organizace a trh**
- 2. Organizační struktura**
- 3. Parametry organizační struktury**
- 4. Faktory ovlivňující organizační strukturu**
- 5. Příloha - příklady**

1. ORGANIZACE A TRH

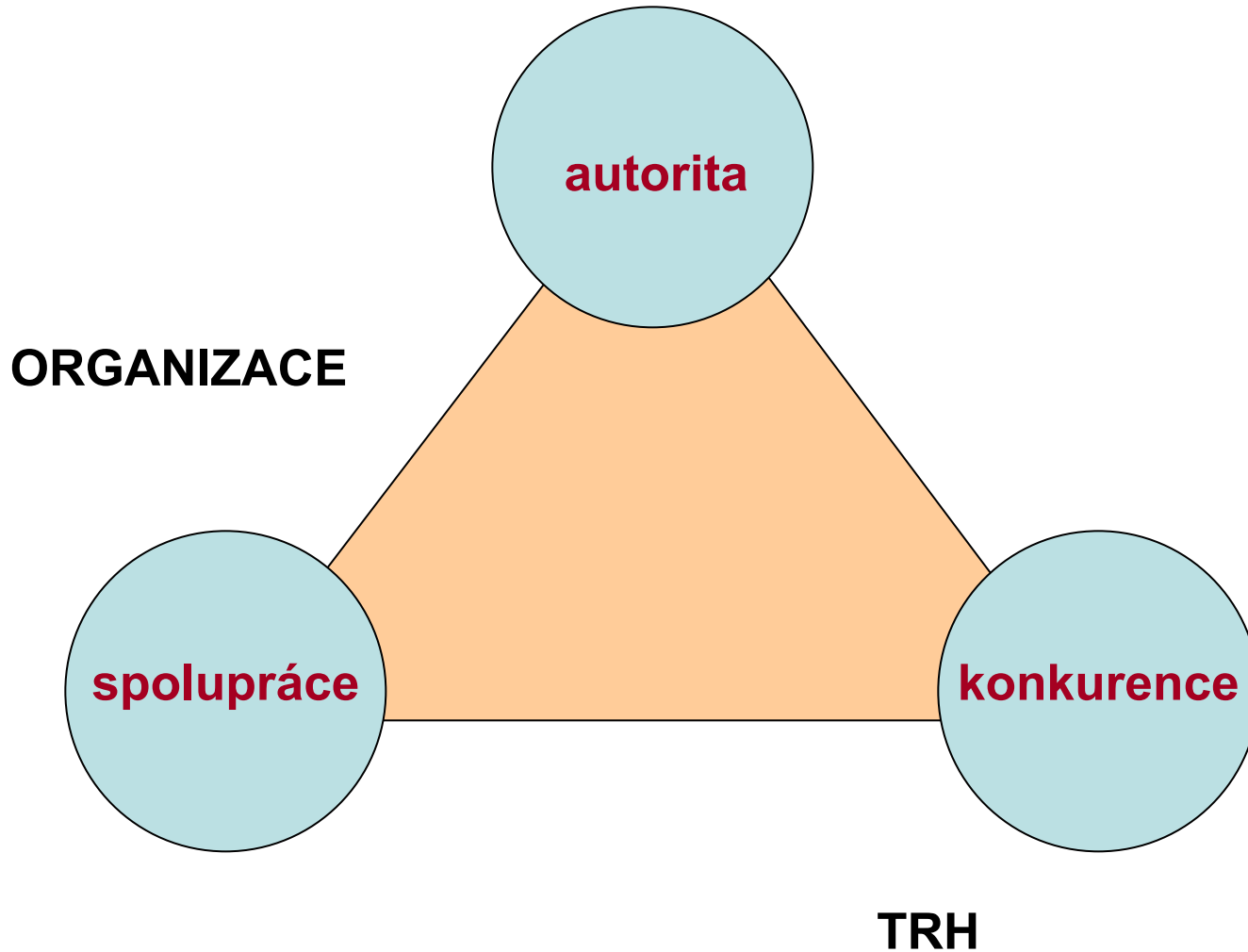

OUTSOURCING A INTEGRACE

TRH

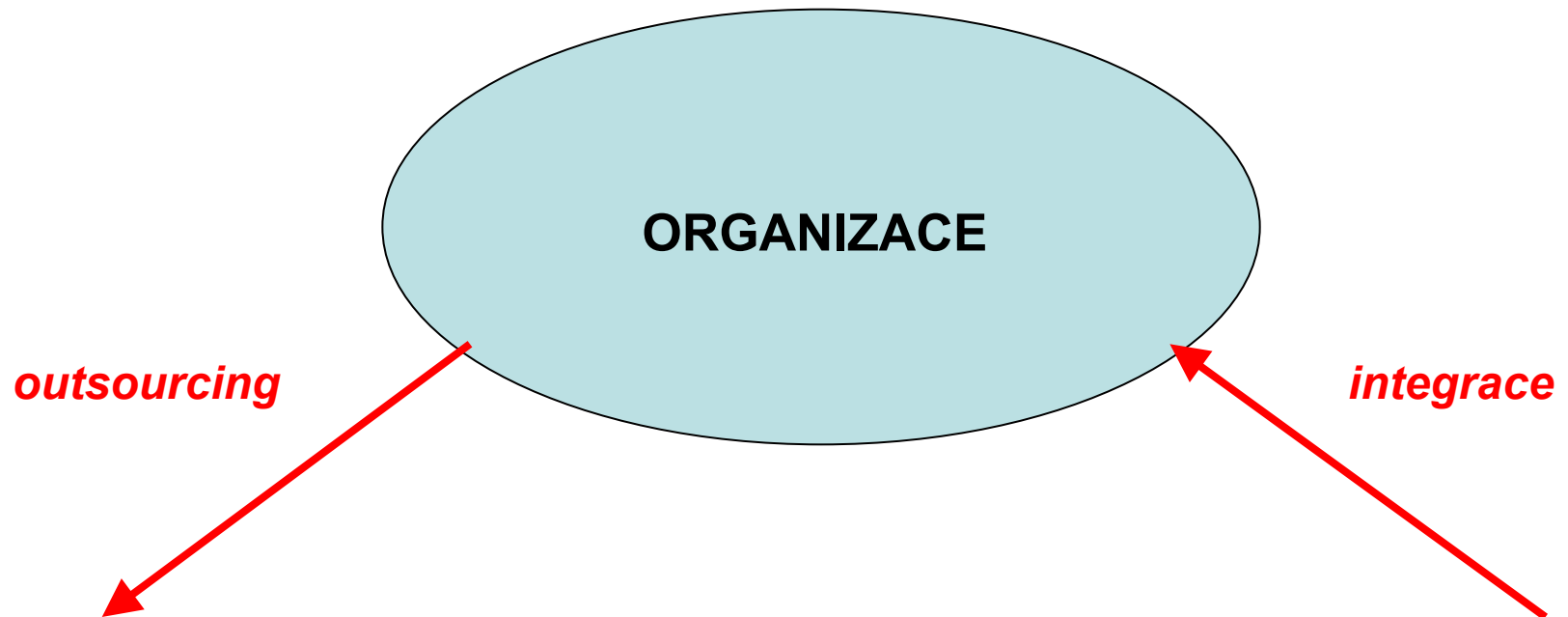

KRITERIA OUTSOURCINGU

Existuje na trhu více dodavatelů produktu?	ano	ne
Je produkt dodáván i konkurentům dané organizace?	ano	ne
Existuje na trhu převis nabídky?	ano	ne
Je specifičnost produktu velká?	ano	ne
Je produkt u dodavatele realizován ve velkém rozsahu?	ano	ne
Je produkt v dané organizaci realizován ve velkém rozsahu?	ano	ne
Patří realizace produktu ke klíčovým kompetencím dané organizace?	ano	ne
Je tržní prostředí kultivované?	ano	ne

SDRUŽOVÁNÍ ORGANIZACÍ

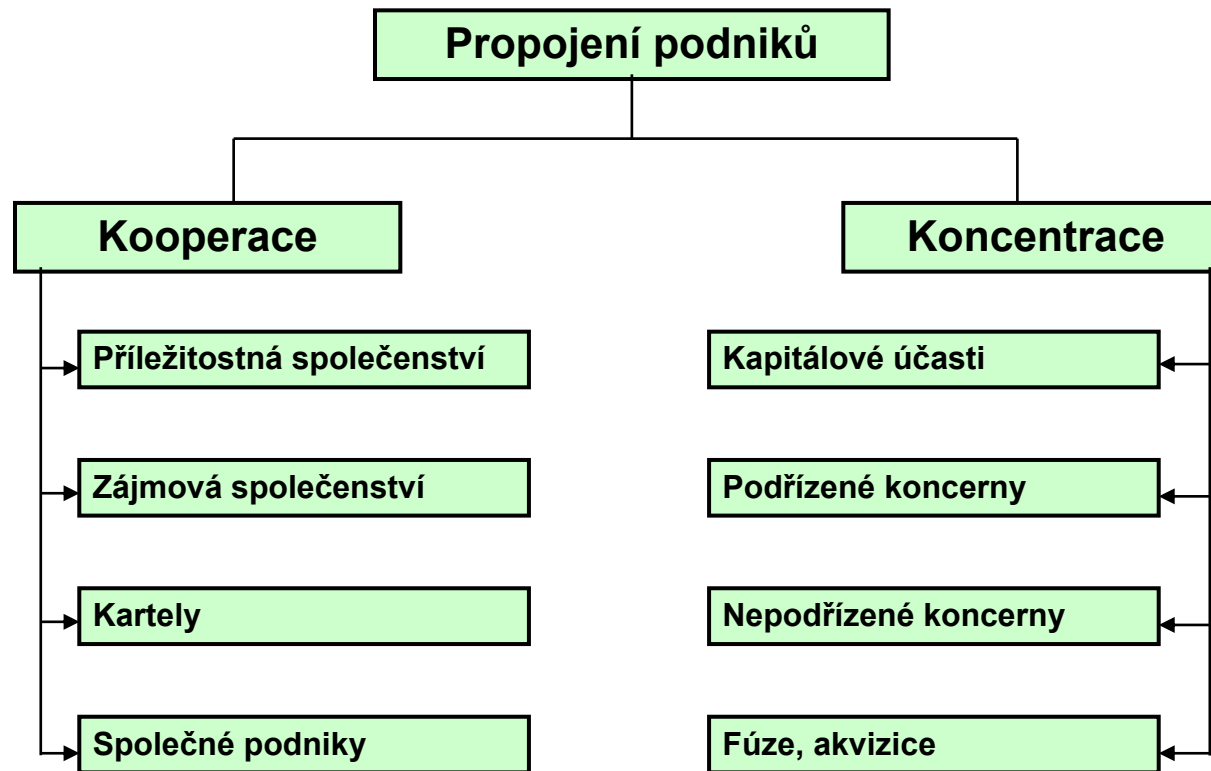

2. ORGANIZAČNÍ STRUKTURA

SYSTÉM ŘÍZENÍ

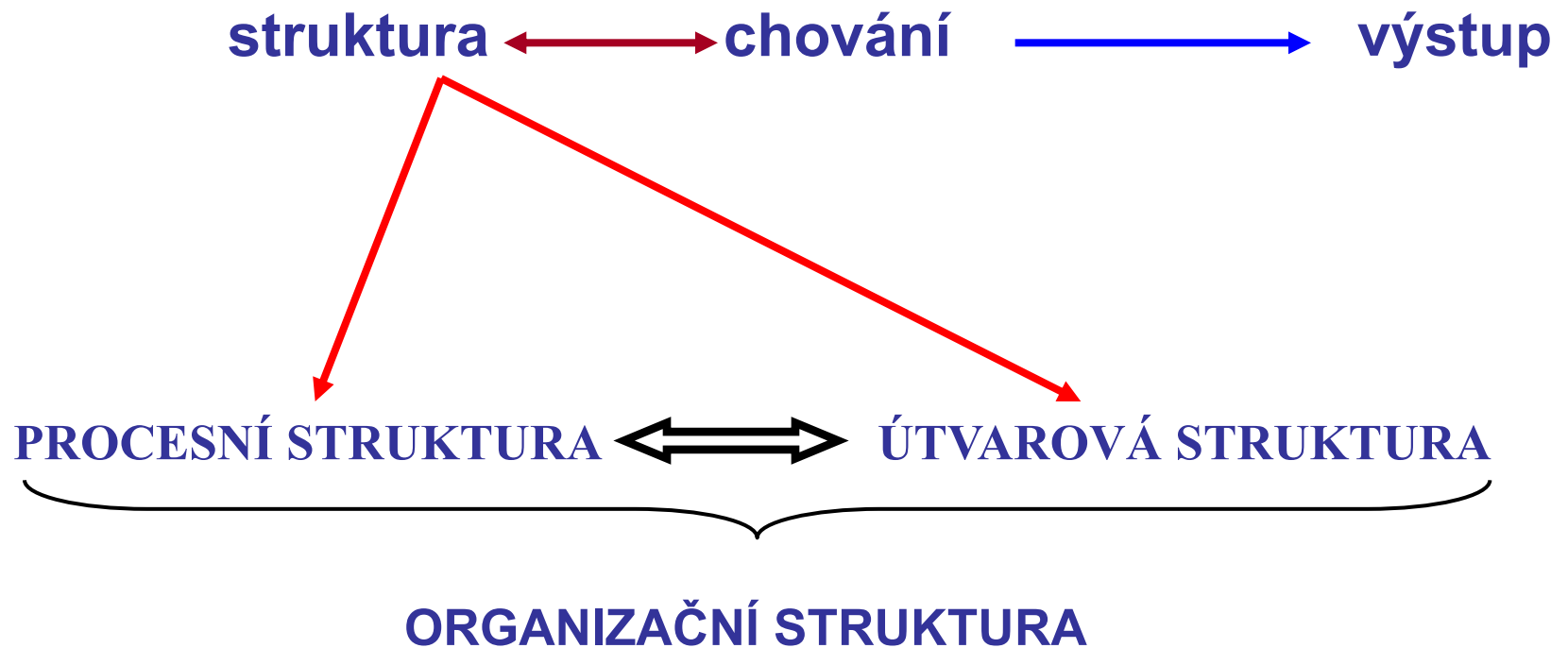

PROCESNÍ STRUKTURA

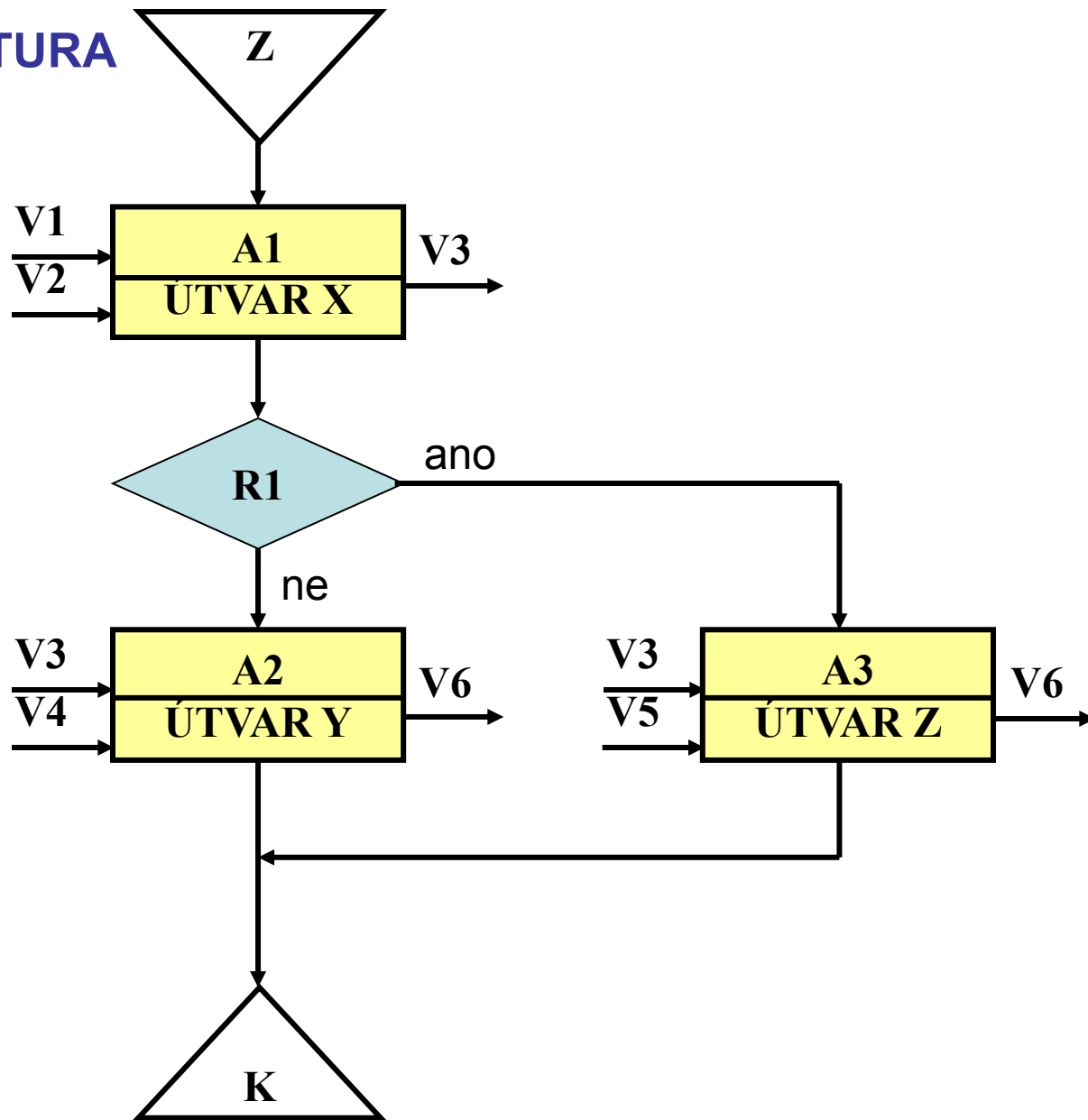

ÚTVAROVÁ STRUKTURA

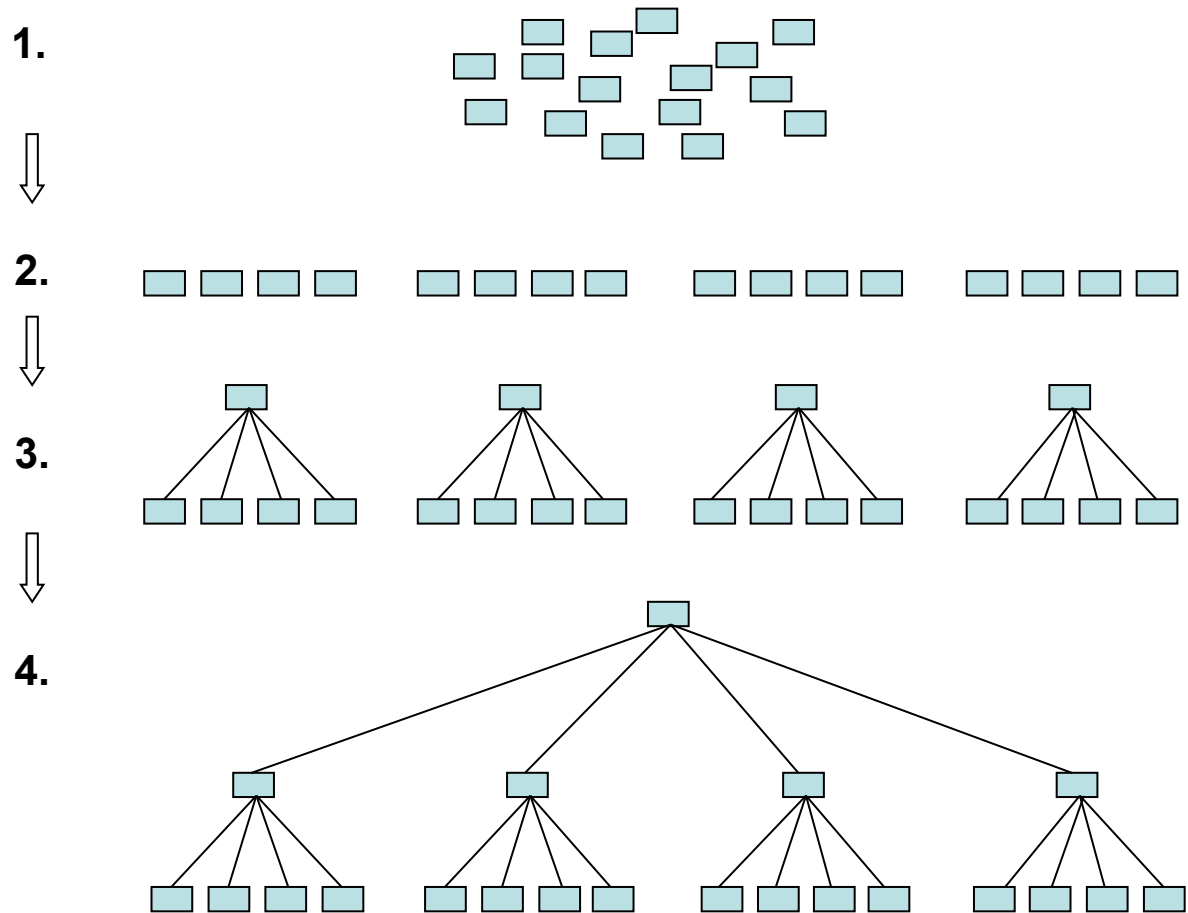

ÚTVAROVÁ STRUKTURA pokrač.

Stupeň řízení:

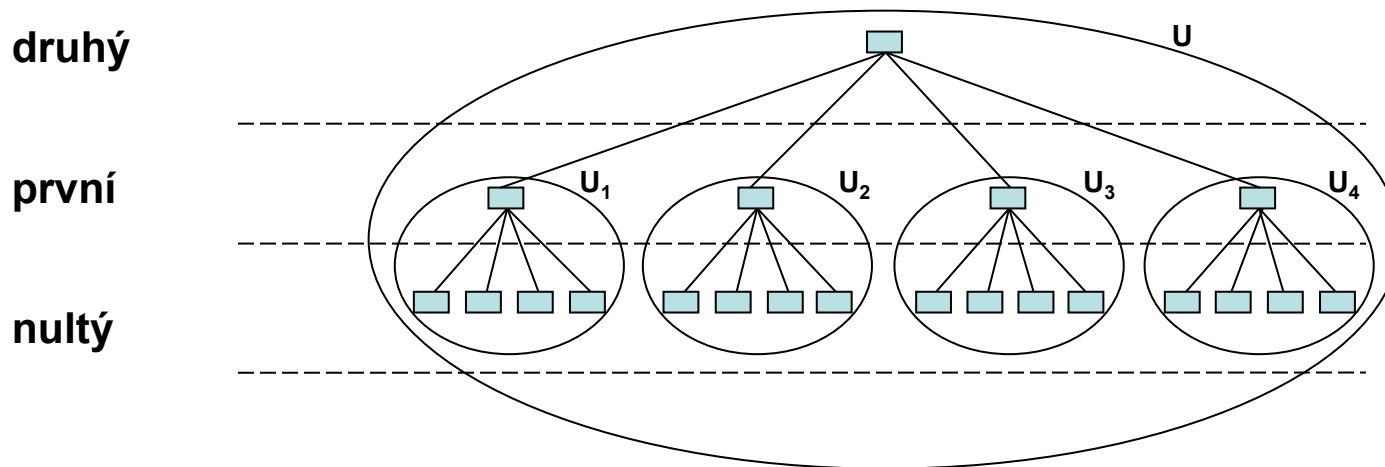

STUPEŇ ORGANIZOVANOSTI

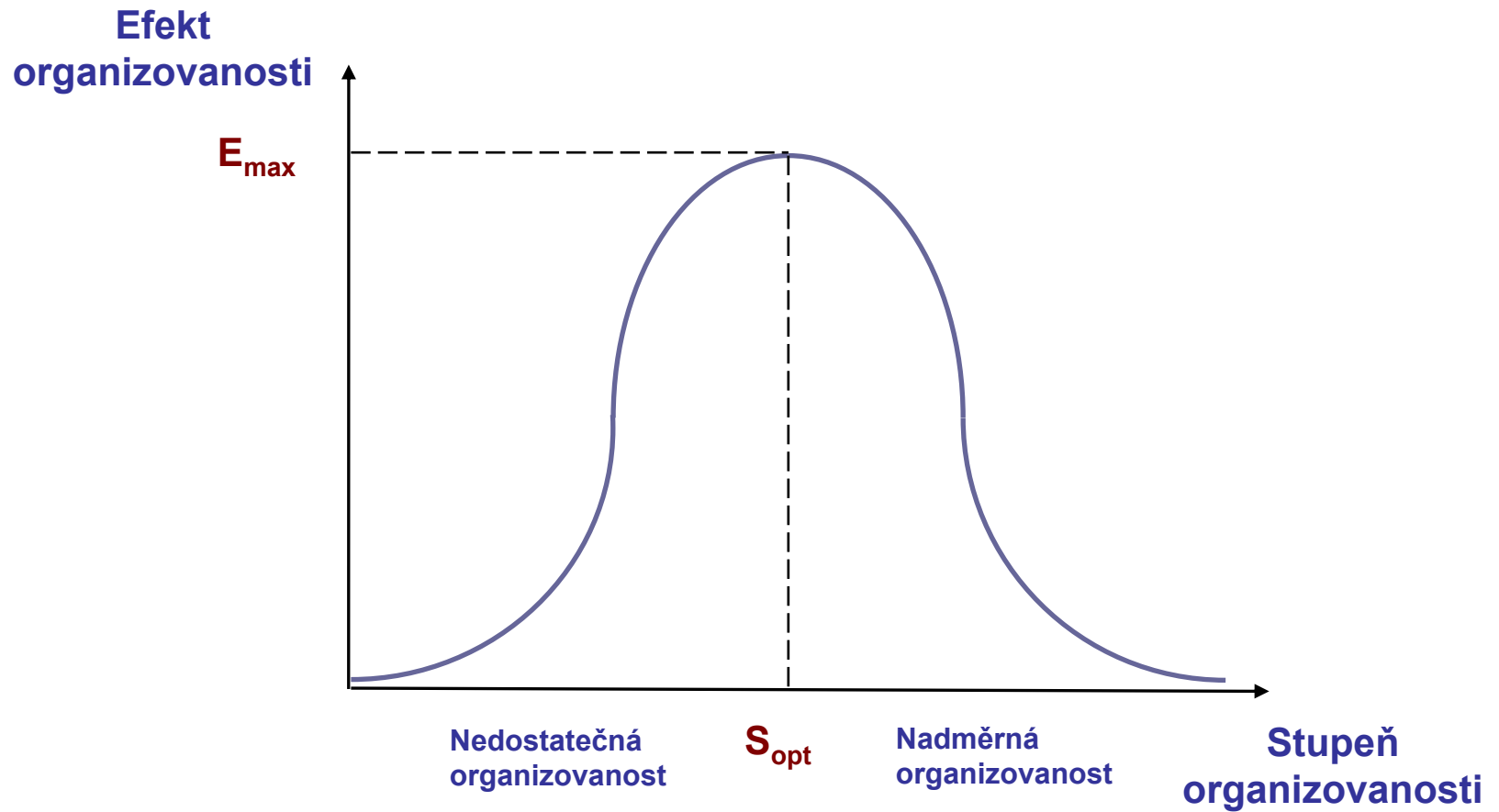

STUPEŇ ORGANIZOVANOSTI pokrač.

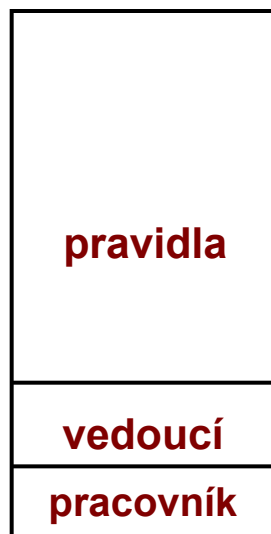

Model A

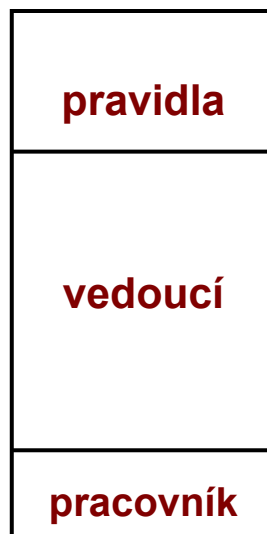

Model B



Model C

ZAKOTVENÍ STRUKTURY SYSTÉMU ŘÍZENÍ

orgware - **software**

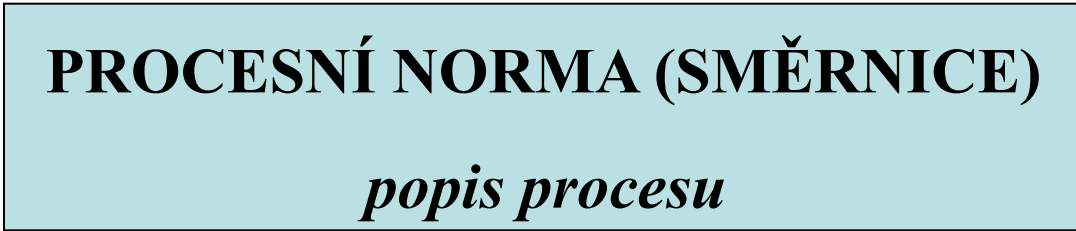
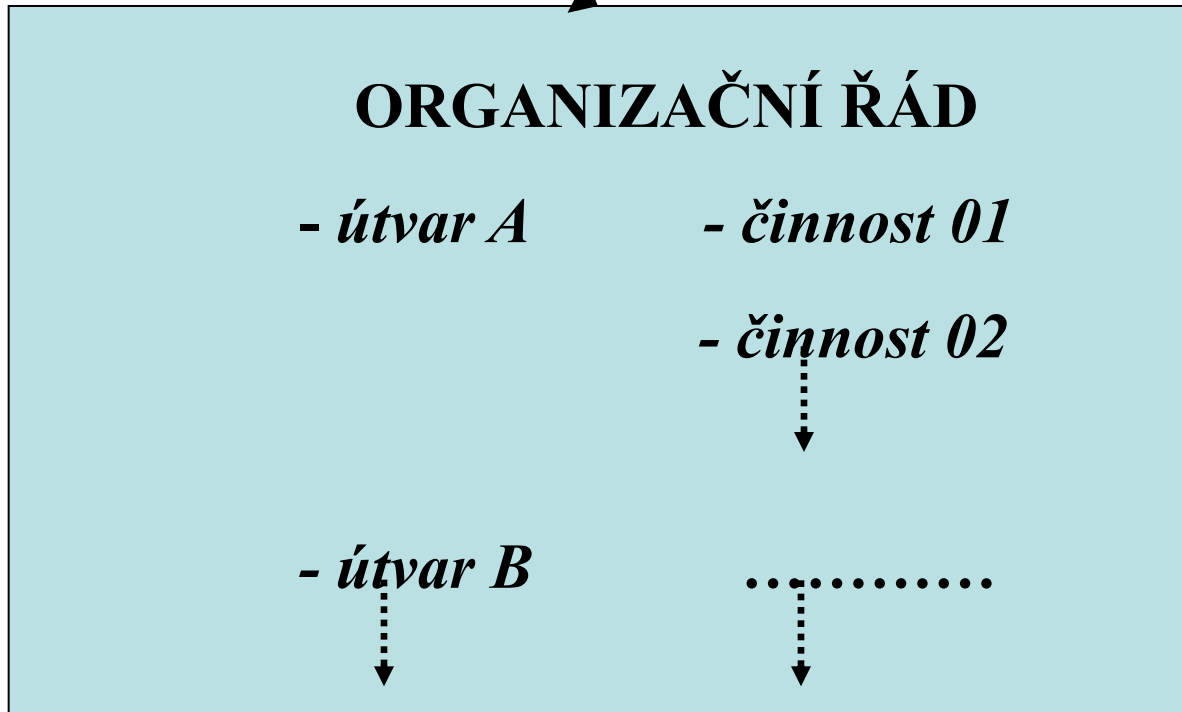
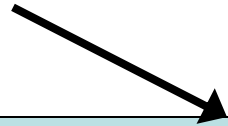

3. PARAMETRY ORGANIZAČNÍ STRUKTURY

DĚLBA PRÁCE

SESKUPOVÁNÍ ČINNOSTÍ DO ÚTVARŮ DLE PRINCIPU PŘEDMĚTNÉ A FUNKČNÍ SPECIALIZACE

	vývoj	nákup	výroba I	výroba II	výroba III	prodej
výrobek 1	A ₁₁	A ₁₂	A ₁₃	A ₁₄	A ₁₅	A ₁₆
výrobek 2	A ₂₁	A ₂₂	A ₂₃	A ₂₄	A ₂₅	A ₂₆
výrobek 3	A ₃₁	A ₃₂	A ₃₃	A ₃₄	A ₃₅	A ₃₆
výrobek 4	A ₄₁	A ₄₂	A ₄₃	A ₄₄	A ₄₅	A ₄₆
výrobek 5	A ₅₁	A ₅₂	A ₅₃	A ₅₄	A ₅₅	A ₅₆

DĚLBA PRÁCE pokrač.

vývoj nákup výroba I výroba II výroba III prodej

výrobek 1	A ₁₁	A ₁₂	A ₁₃	A ₁₄	A ₁₅	A ₁₆
výrobek 2	A ₂₁	A ₂₂	A ₂₃	A ₂₄	A ₂₅	A ₂₆
výrobek 3	A ₃₁	A ₃₂	A ₃₃	A ₃₄	A ₃₅	A ₃₆
výrobek 4	A ₄₁	A ₄₂	A ₄₃	A ₄₄	A ₄₅	A ₄₆
výrobek 5	A ₅₁	A ₅₂	A ₅₃	A ₅₄	A ₅₅	A ₅₆

DĚLBA PRÁCE pokrač.

vývoj nákup výroba I výroba II výroba III prodej

výrobek 1	A_{11}	A_{12}	A_{13}	A_{14}	A_{15}	A_{16}
výrobek 2	A_{21}	A_{22}	A_{23}	A_{24}	A_{25}	A_{26}
výrobek 3	A_{31}	A_{32}	A_{33}	A_{34}	A_{35}	A_{36}
výrobek 4	A_{41}	A_{42}	A_{43}	A_{44}	A_{45}	A_{46}
výrobek 5	A_{51}	A_{52}	A_{53}	A_{54}	A_{55}	A_{56}

DĚLBA PRÁCE pokrač.

vývoj nákup výroba I výroba II výroba III prodej



DĚLBA PRÁCE pokrač.

PŘEDMĚTNÁ SPECIALIZACE

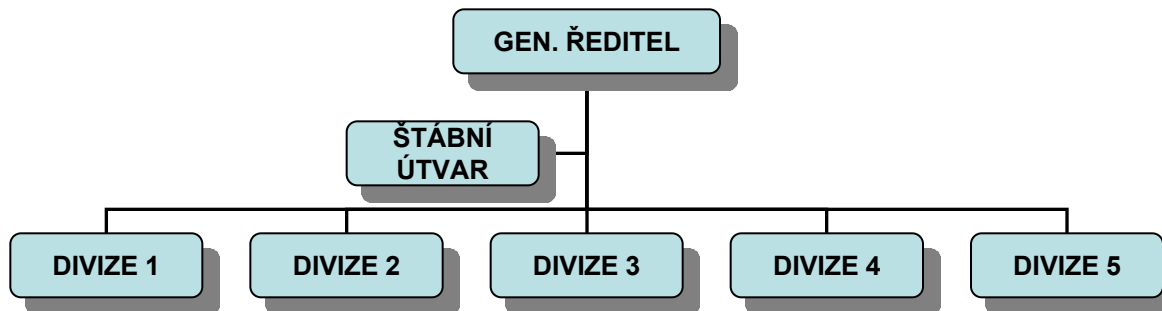

FUNKČNÍ SPECIALIZACE

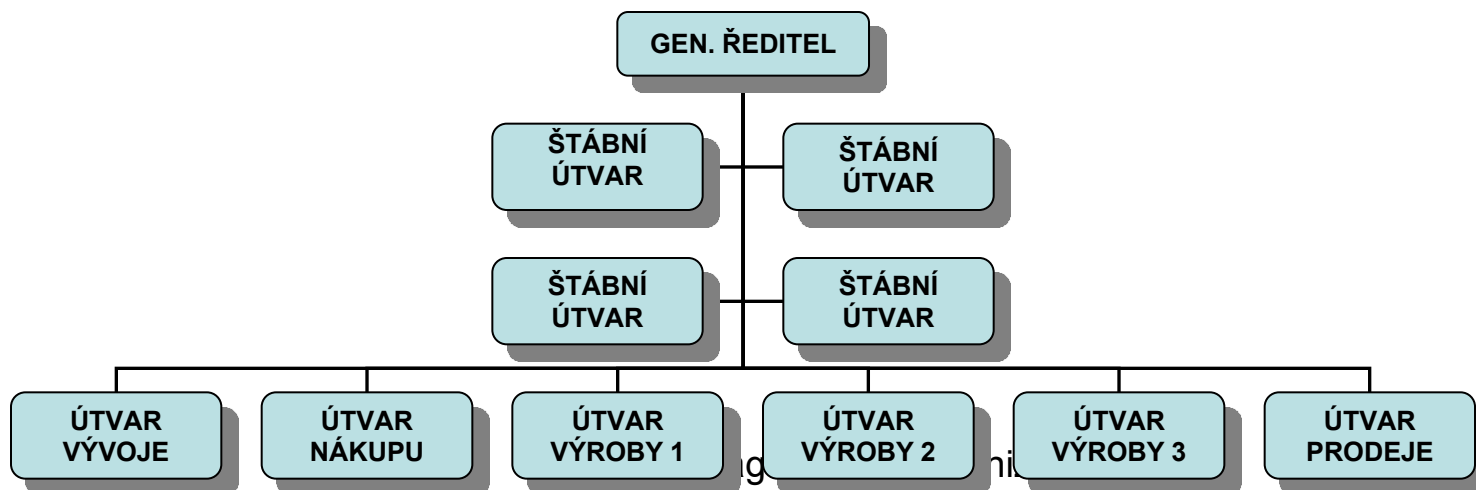

DĚLBA PRÁCE pokrač.

předmětná specializace

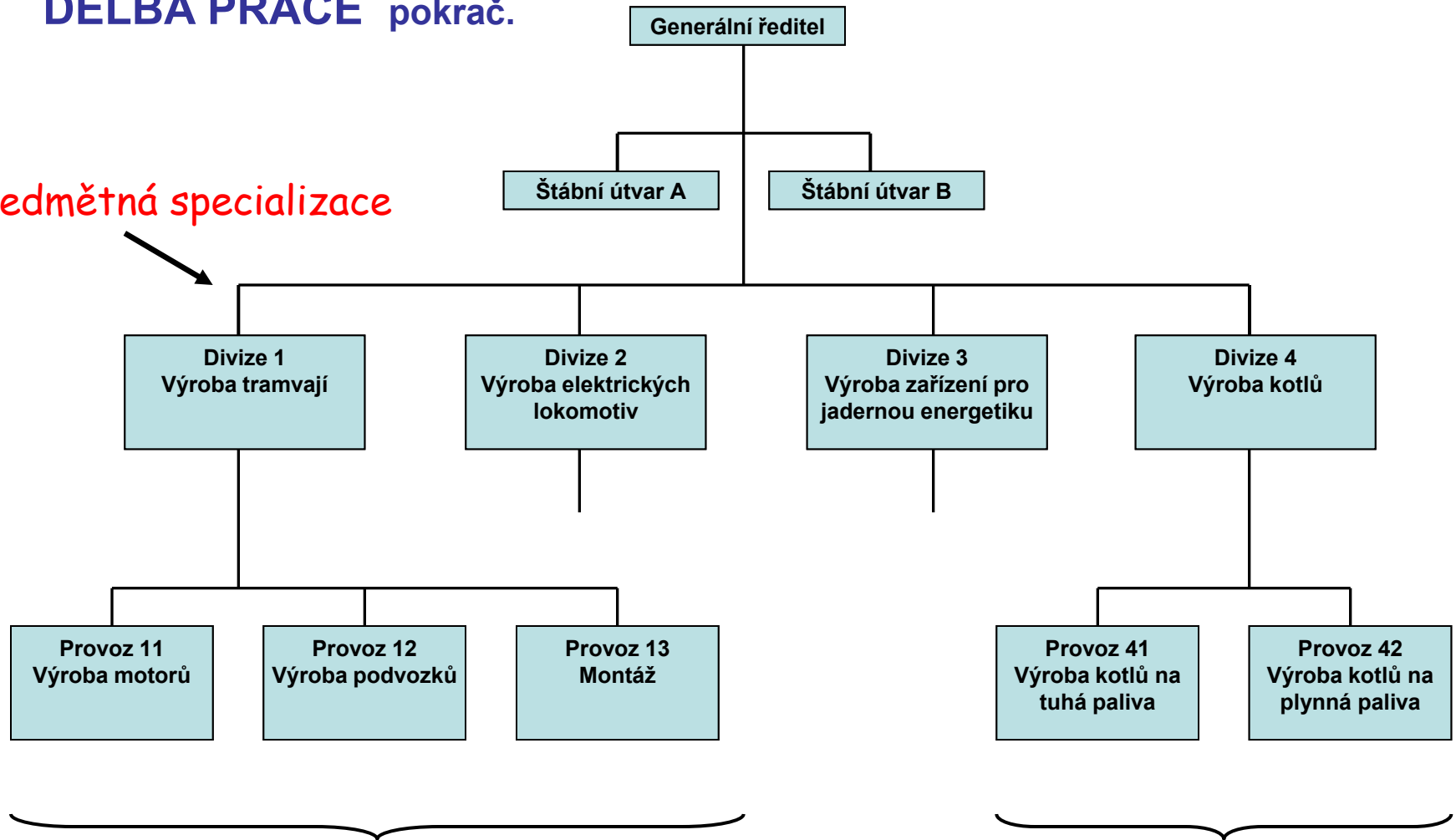

funkční specializace

předmětná specializace

DĚLBA PRÁCE pokrač.

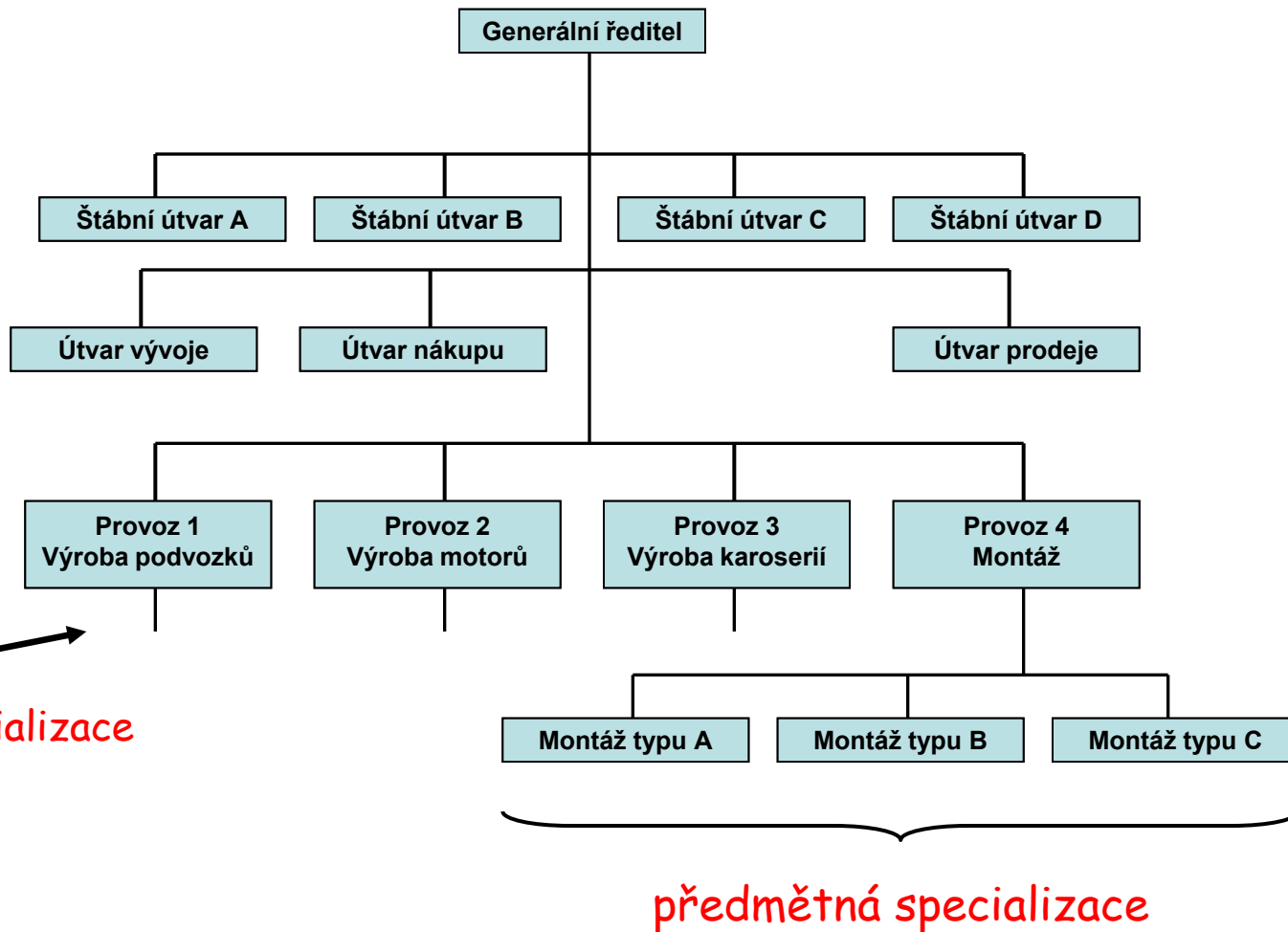

DĚLBA PRÁCE pokrač.

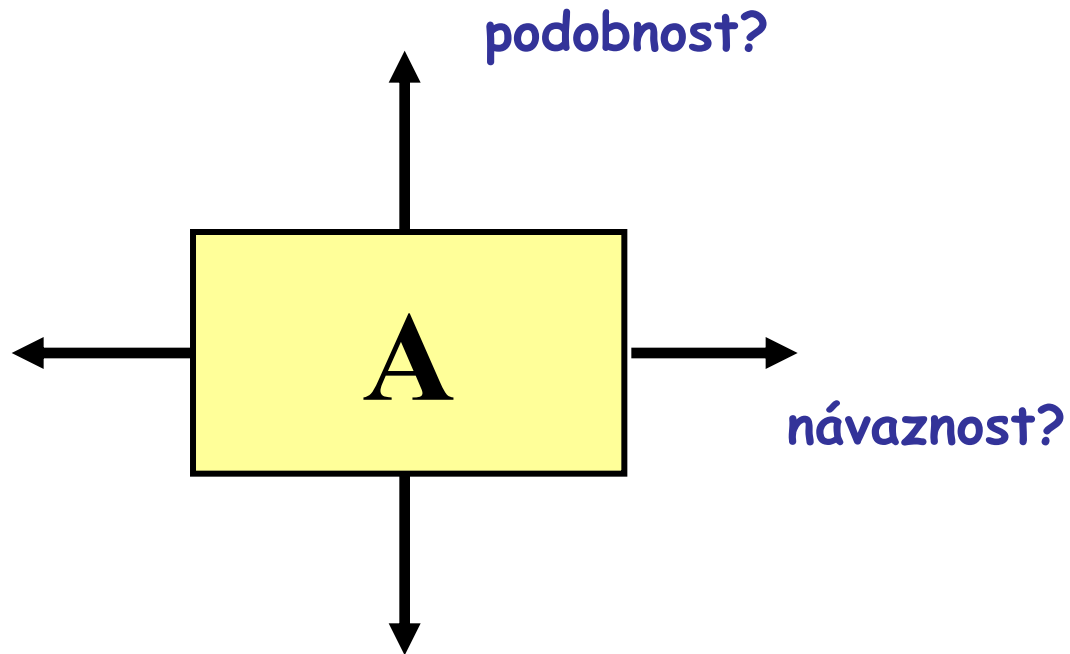

DĚLBA PRÁCE pokrač.

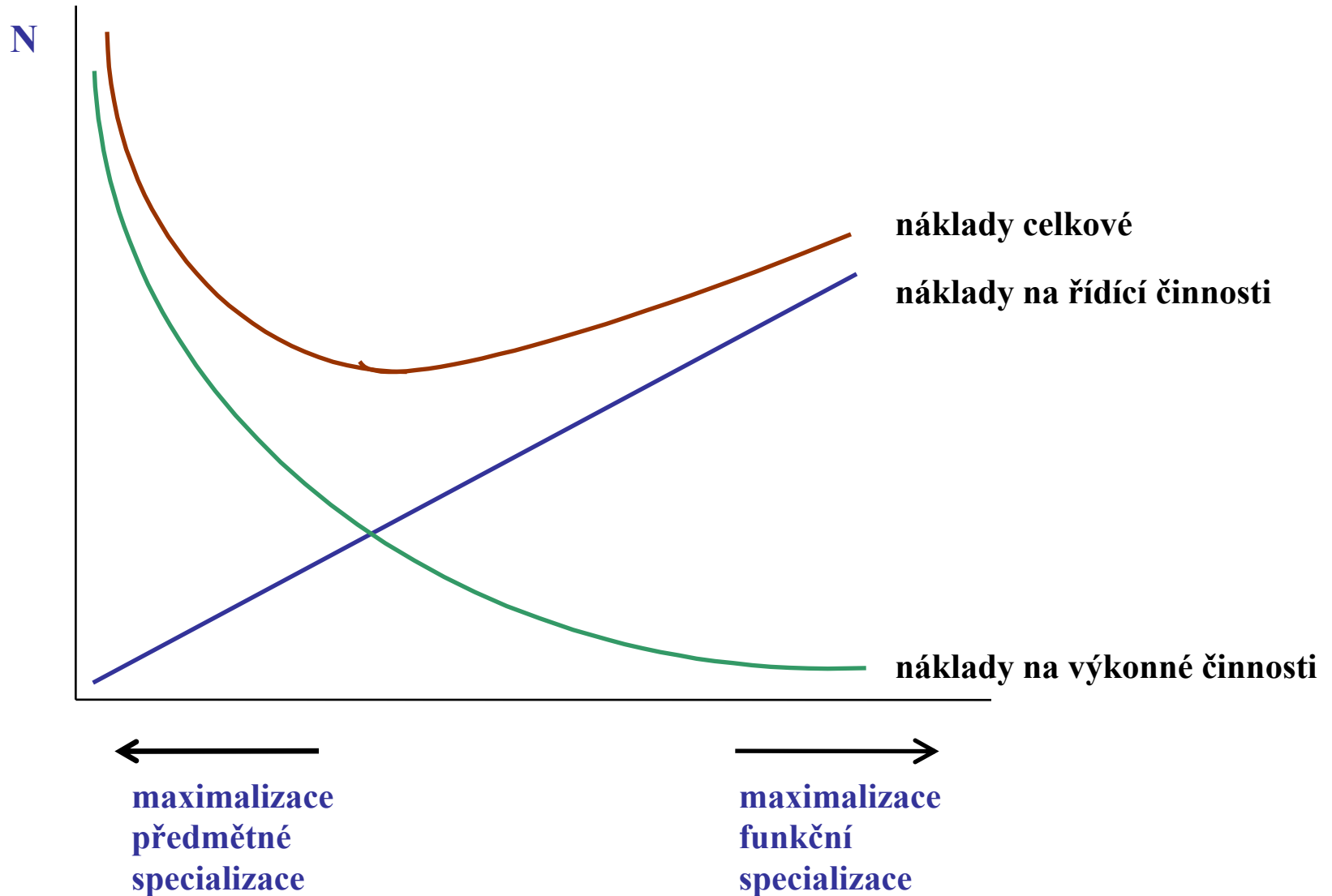

ROZPĚTÍ ŘÍZENÍ

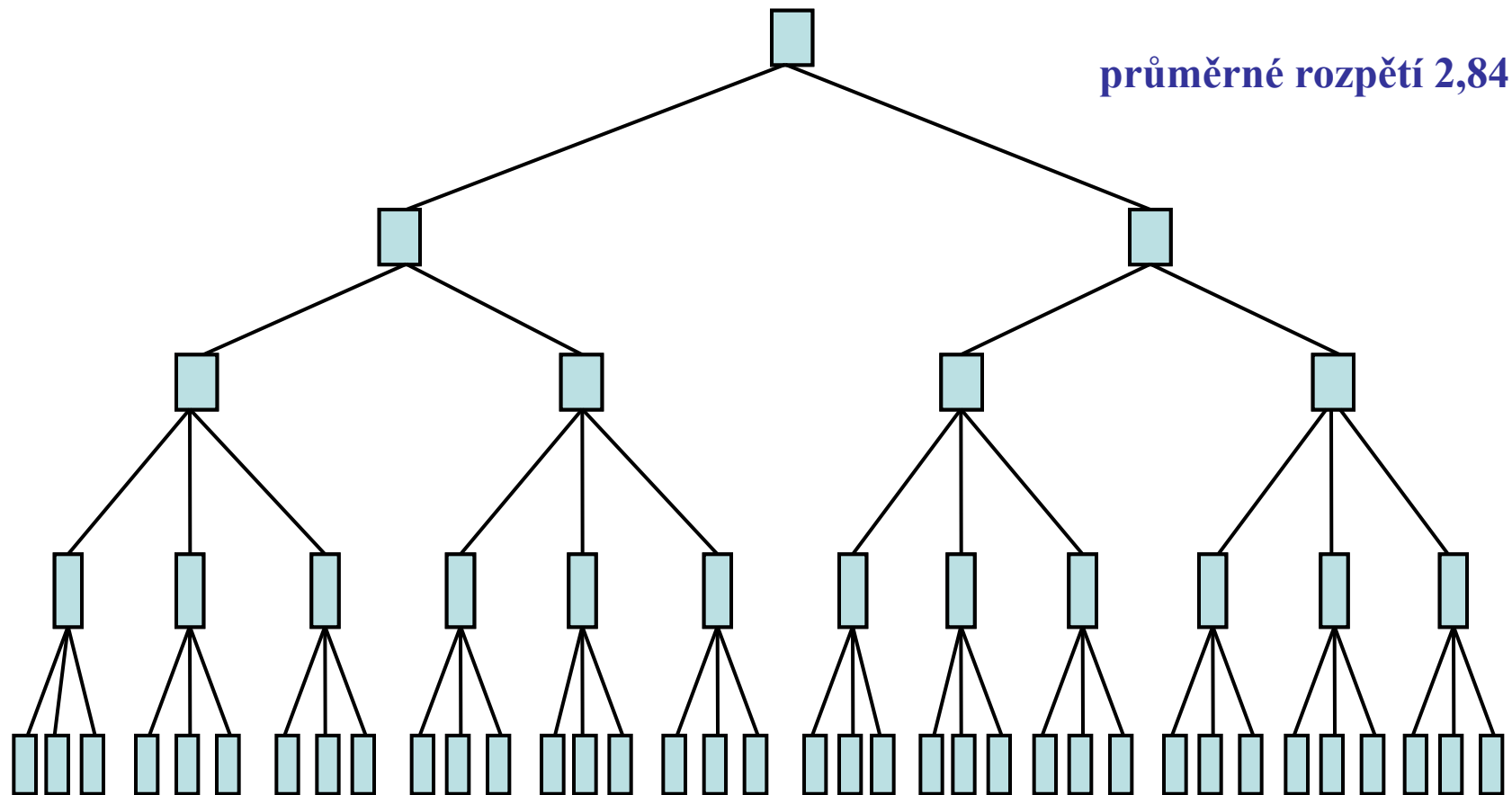

ROZPĚTÍ ŘÍZENÍ pokrač.

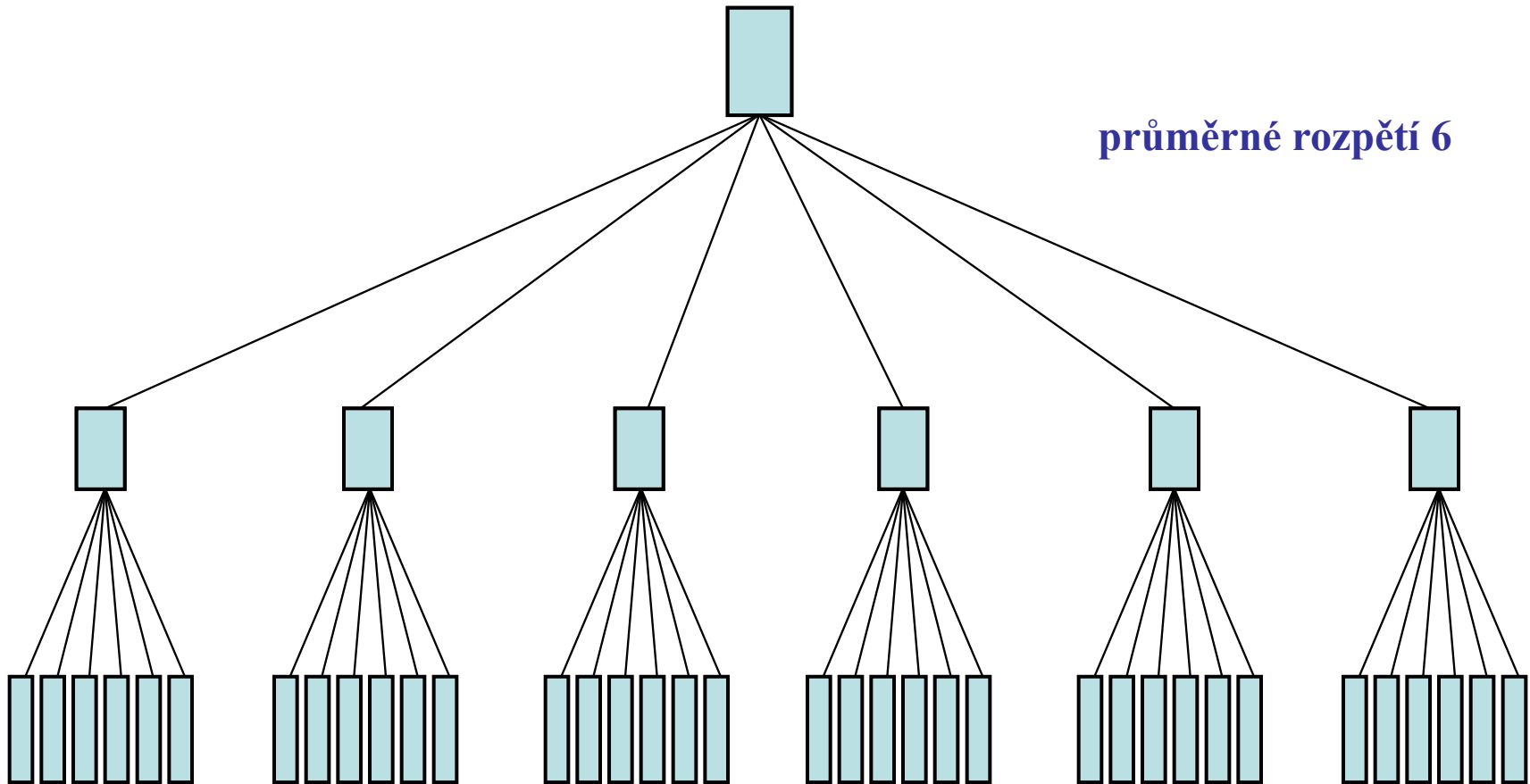

ROZPĚTÍ ŘÍZENÍ pokrač.

HLAVNÍ FAKTORY OVLIVŇUJÍCÍ ROZPĚTÍ ŘÍZENÍ

- Výkonnost vedoucího pracovníka
- Podíl času vynakládaného vedoucím na jiné činnosti než řízení bezprostředních podřízených.
- Výkonnost, kvalifikace a motivace podřízených.
- Míra samostatnosti podřízených.
- Různorodost, opakovatelnost a složitost práce podřízených.
- Stupeň organizovanosti.
- Intenzita a kvalita horizontálních vztahů.
- Stupeň podpory ze strany štábních útvarů.
- Stupeň automatizace řízení.
- Prostorové rozmístění.

DĚLBA PRAVOMOCI

LINIOVÁ ORGANIZAČNÍ STRUKTURA

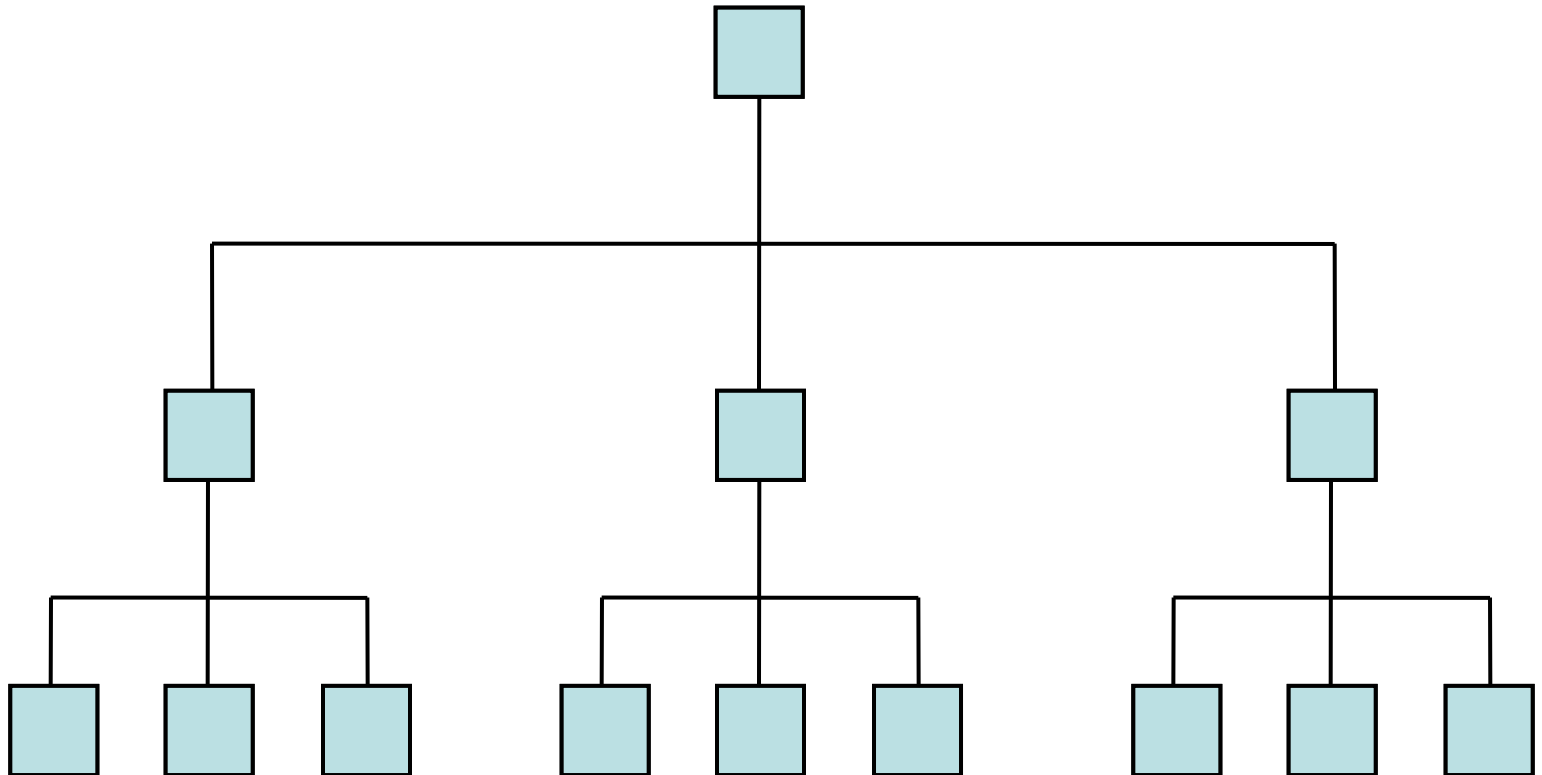

FUNKČNÍ ORGANIZAČNÍ STRUKTURA

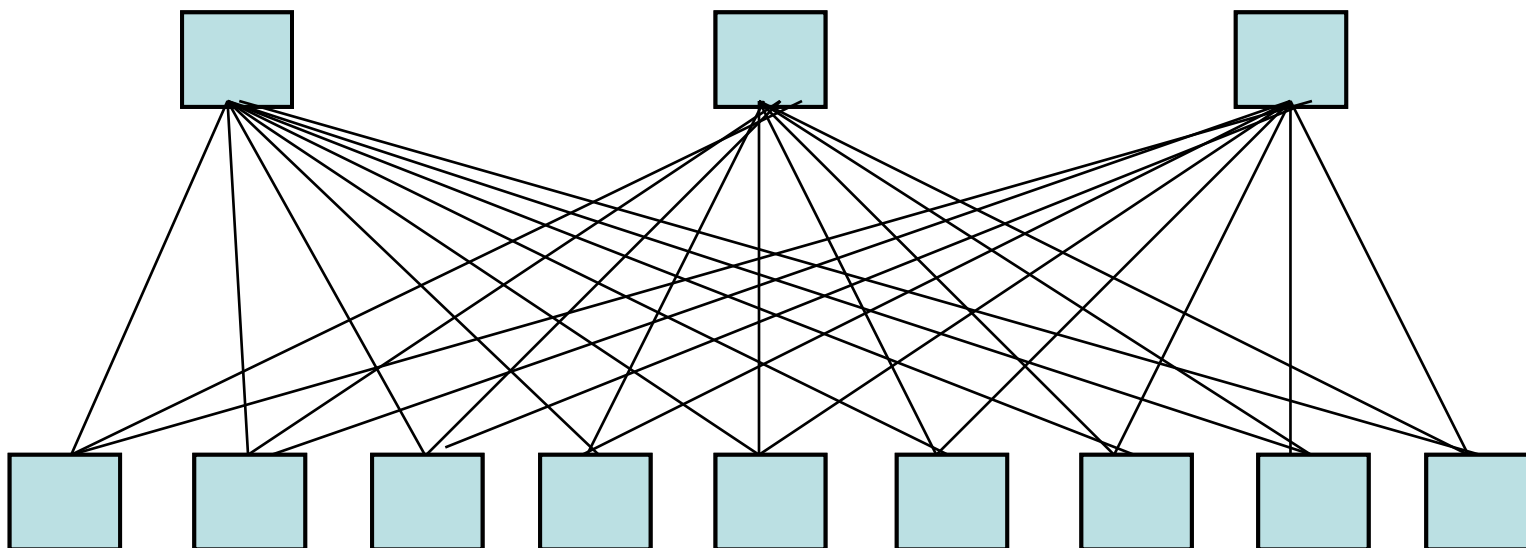

LINIOVĚ-ŠTÁBNÍ ORGANIZAČNÍ STRUKTURA

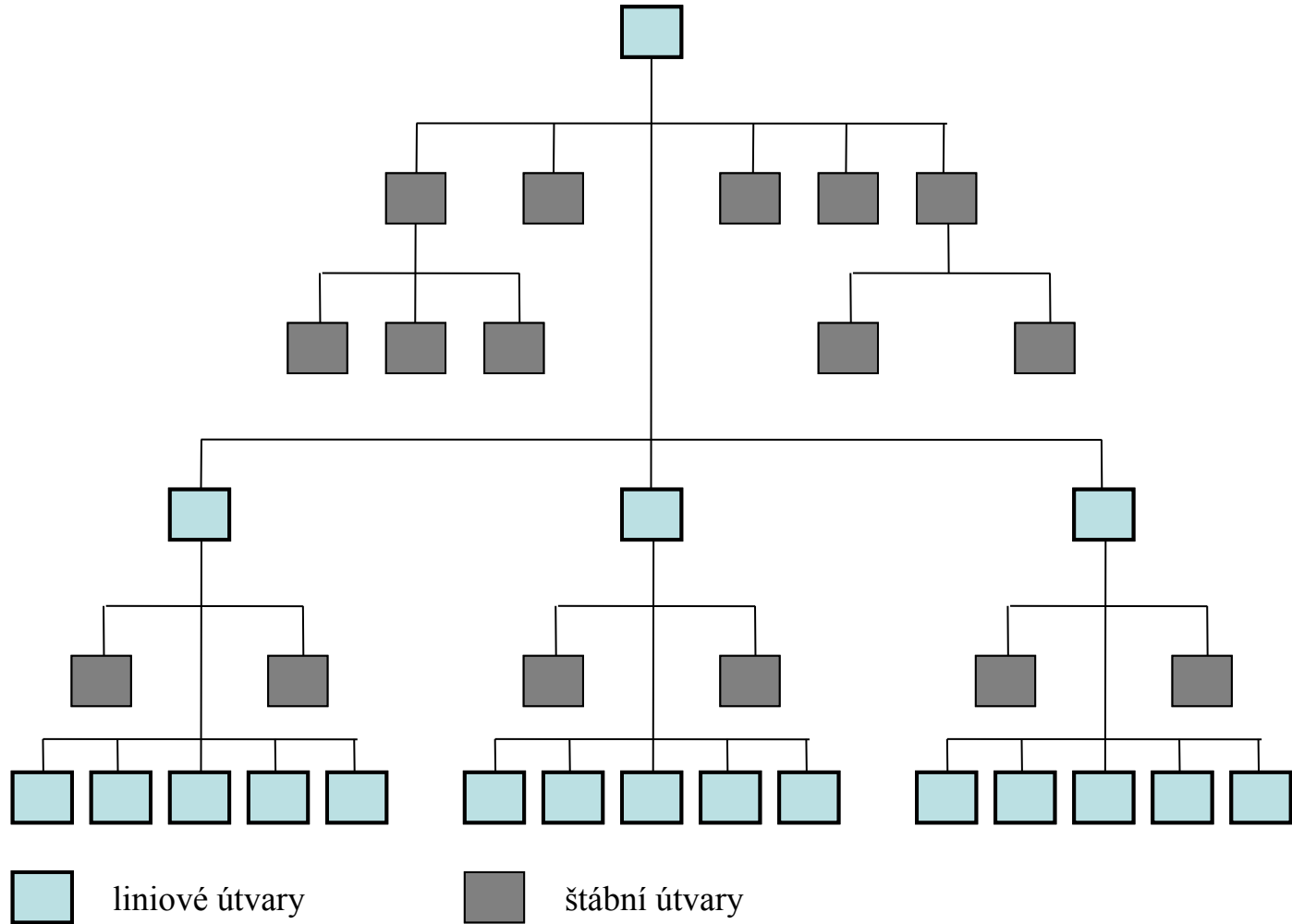

DĚLBA PRAVOMOCI pokrač.

LINIOVÉ A ŠTÁBNÍ VZTAHY

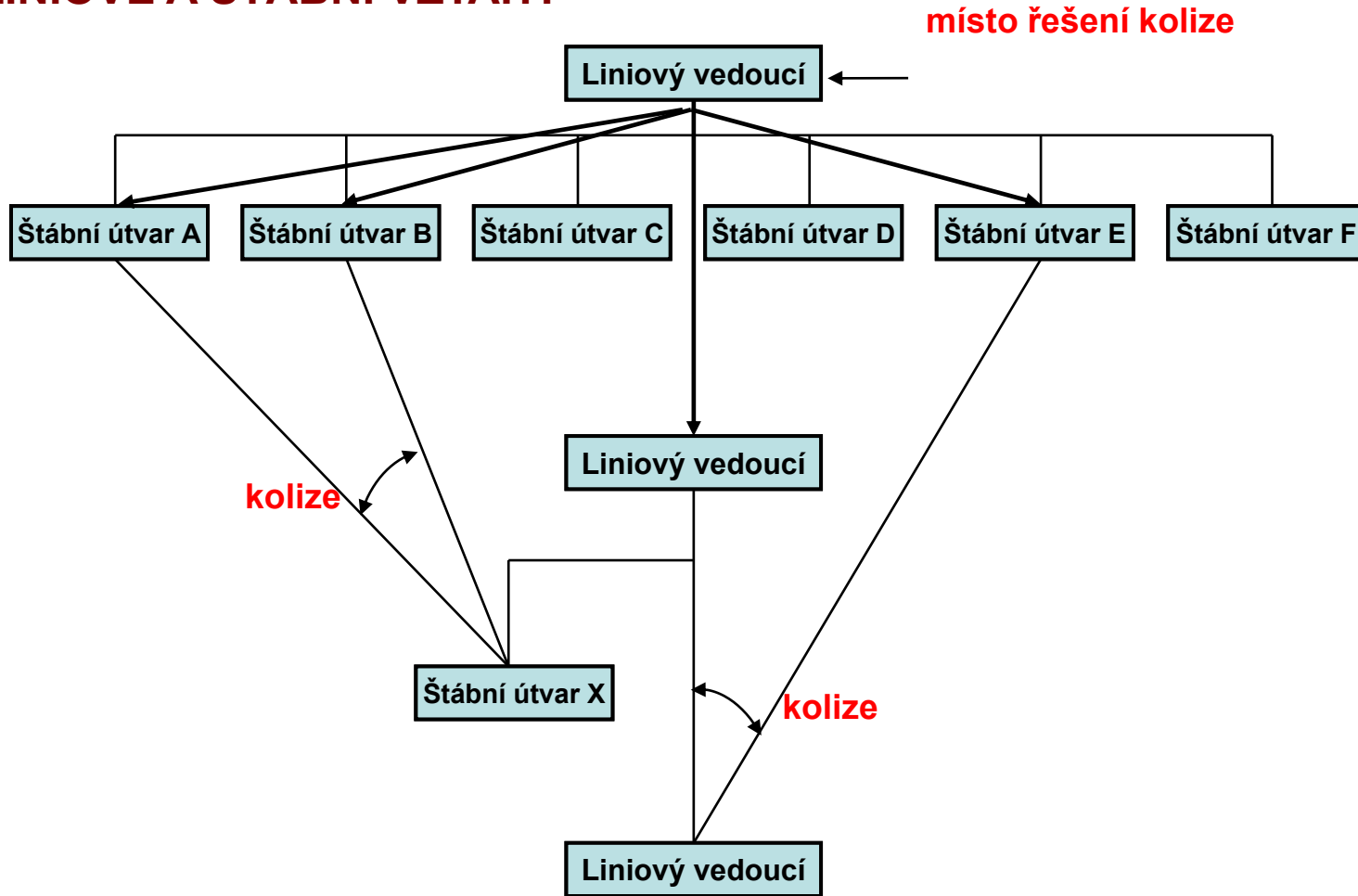

DĚLBA PRAVOMOCI pokrač.

PROJEKTOVÁ KOORDINACE

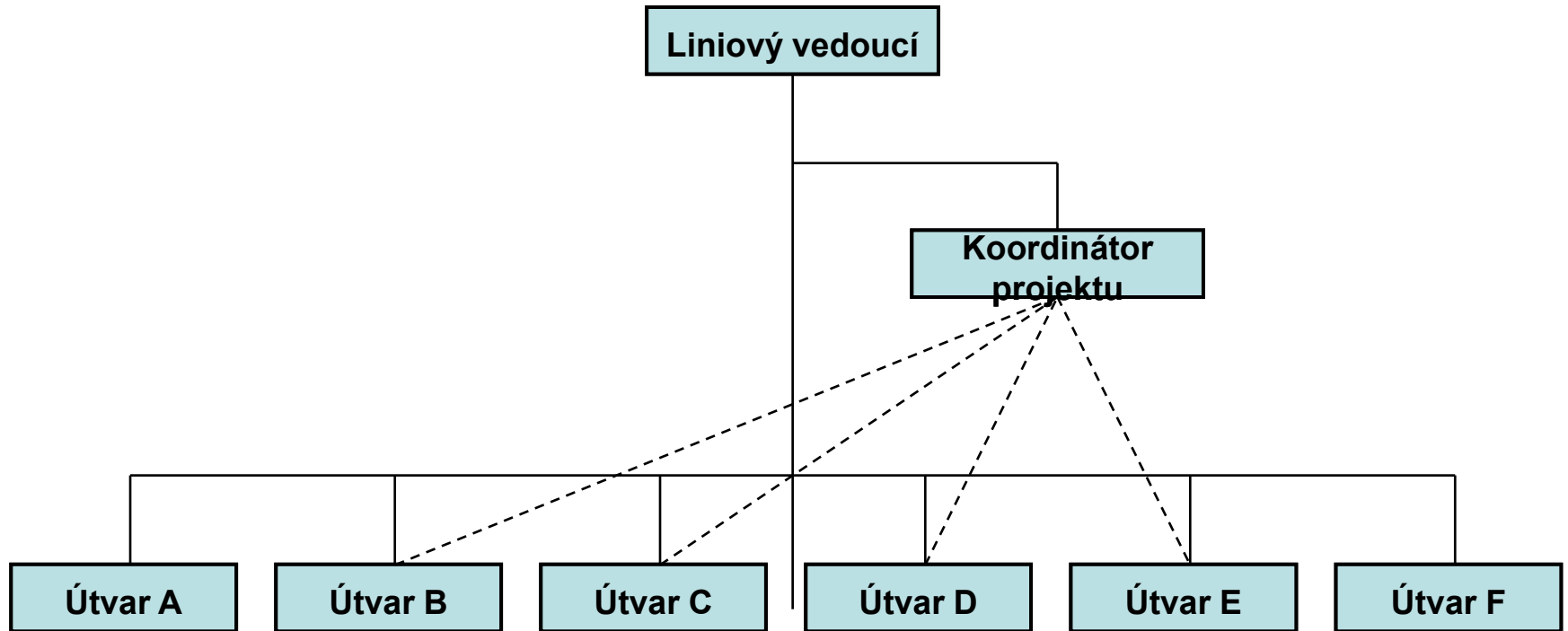

PROJEKTOVÁ STRUKTURA

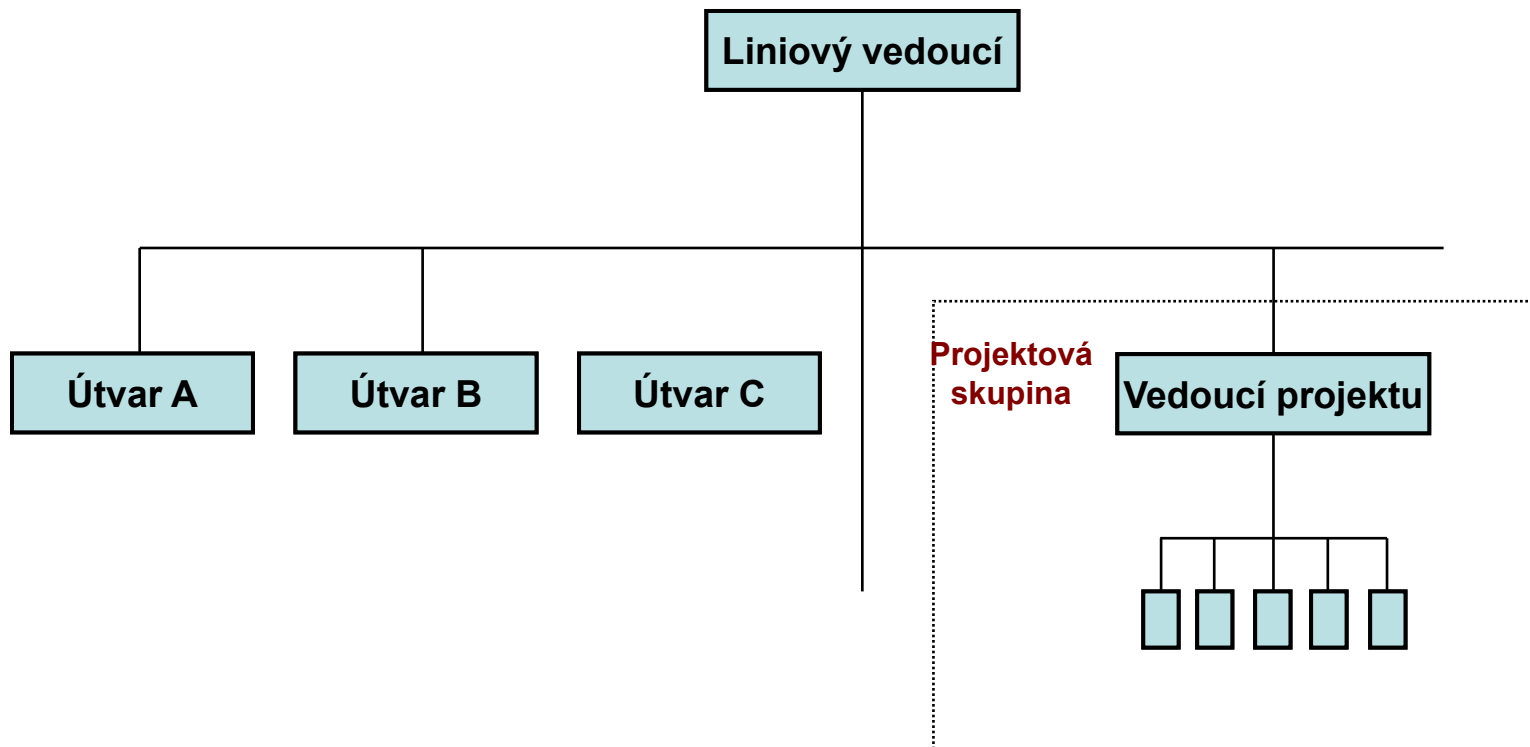

MATICOVÁ STRUKTURA

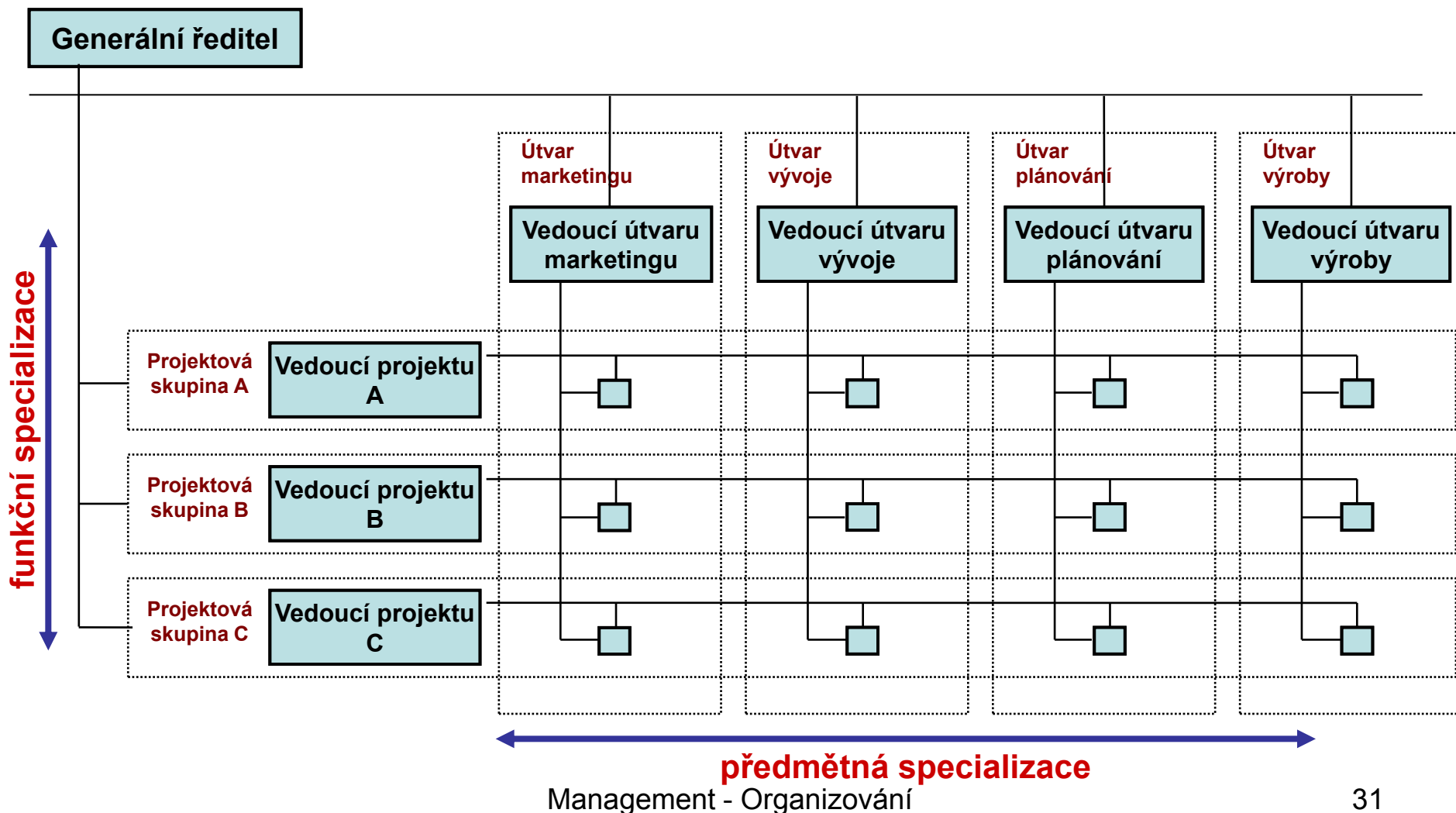

4. FAKTORY OVLIVŇUJÍCÍ ORGANIZAČNÍ STRUKTURU

STRATEGIE

- strategie nízkých nákladů (úspory z rozsahu, stabilní podmínky – princip funkční specializace, vyšší stupeň organizovanosti, vyšší rozpětí řízení)
- strategie odlišení (výnosy z uspokojování specifických potřeb zákazníků, pružnost – princip předmětné specializace, kreativita, nižší stupeň organizovanosti)

TECHNOLOGIE (kontinuita / diskontinuita výrobního procesu, vybavení technikou, malokapacitní či velkokapacitní výrobní zařízení)

TERITORIUM (výrobek – služba; má jít výrobek a služba za zákazníkem?)

VELIKOST (malá organizace – neformální vztahy – nízký stupeň organizovanosti; středně velká organizace – vyšší stupeň organizovanosti, úzký výrobní program – uplatnění principu funkční specializace; velká organizace – široký výrobní program, teritoriální expanze – divize, decentralizace, uplatnění principu předmětné specializace)

KULTURA (soulad / nesoulad neformálních norem a formálních norem)

5. PŘÍLOHA - PŘÍKLADY

ANALÝZA PROCESŮ

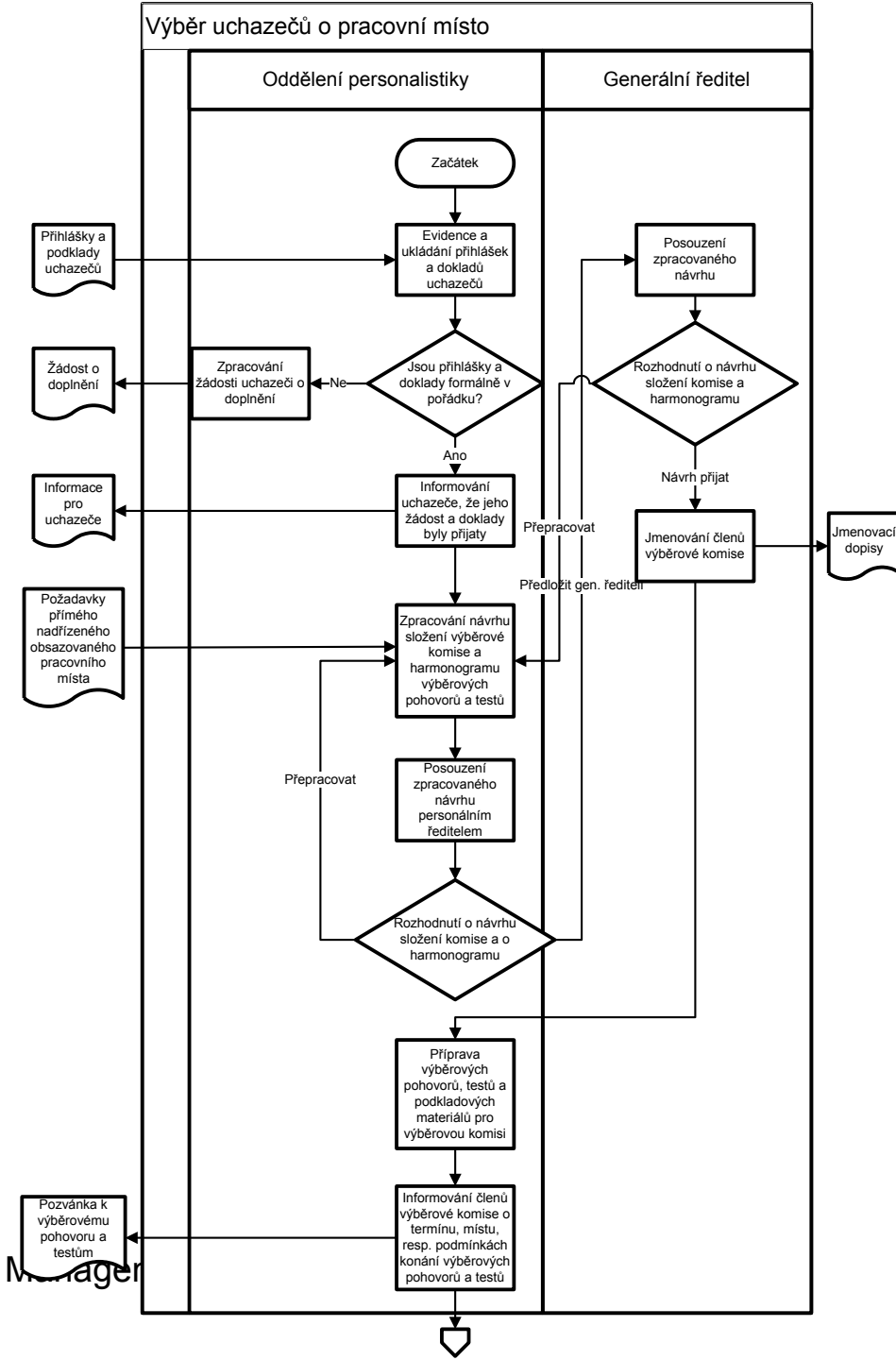

Výběr uchazečů o pracovní místo

Oddělení personalistiky

Generální ředitel

ANALÝZA PROCESŮ

pokrač.

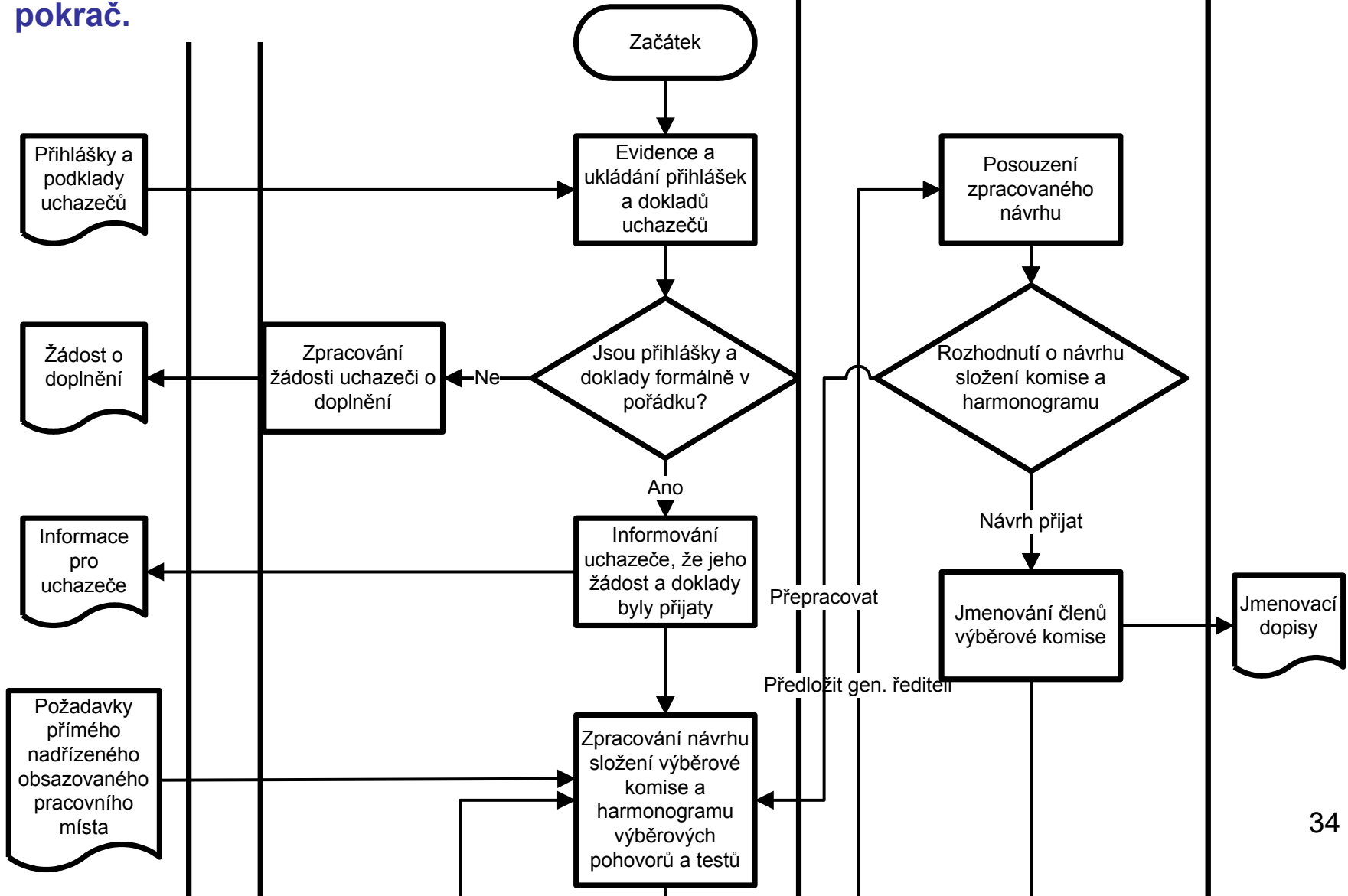

ANALÝZA PROCESŮ pokrač.

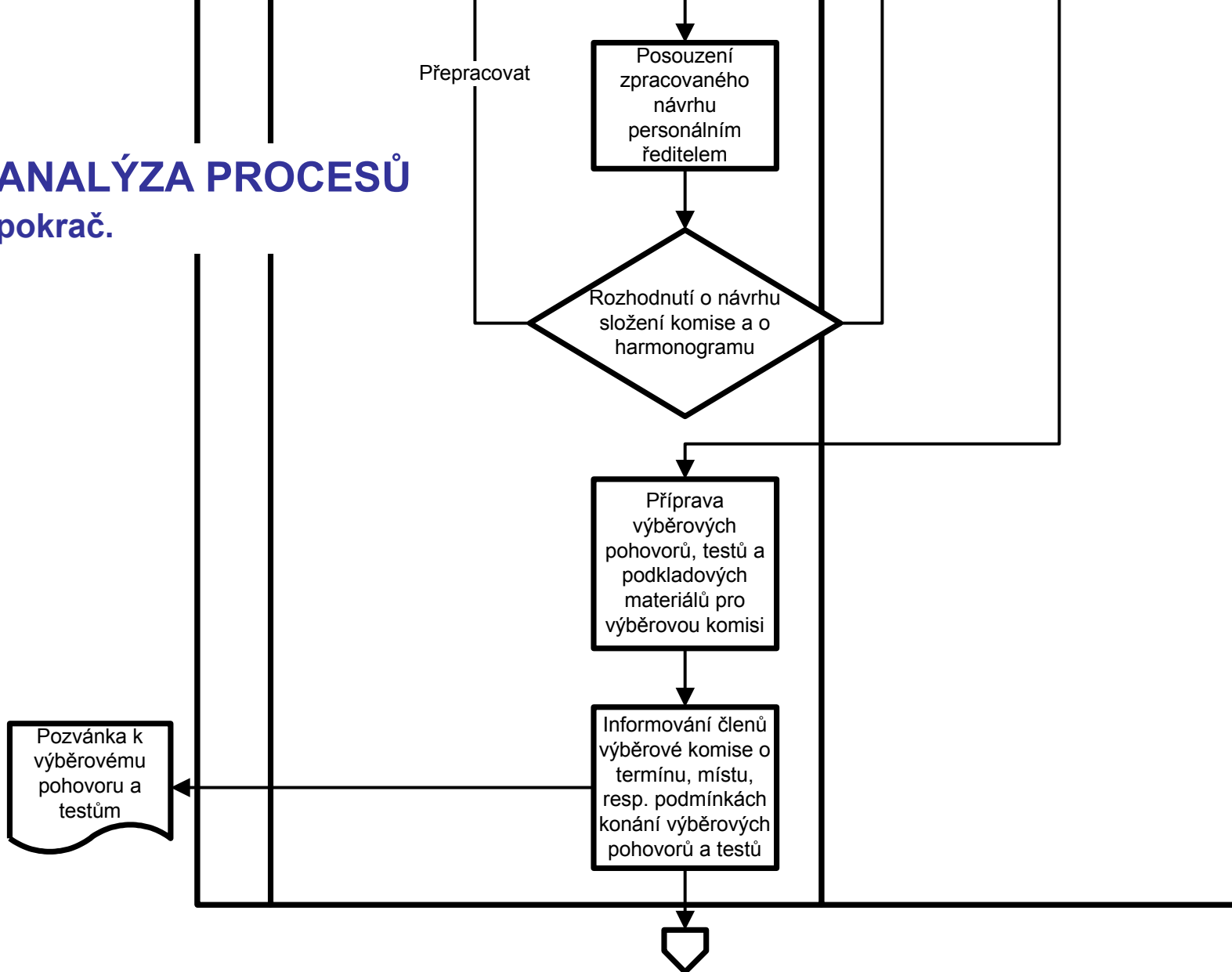

Výběr uchazečů o pracovní místo

Oddělení personalistiky

Generální ředitel

ANALÝZA PROCESŮ

pokrač.

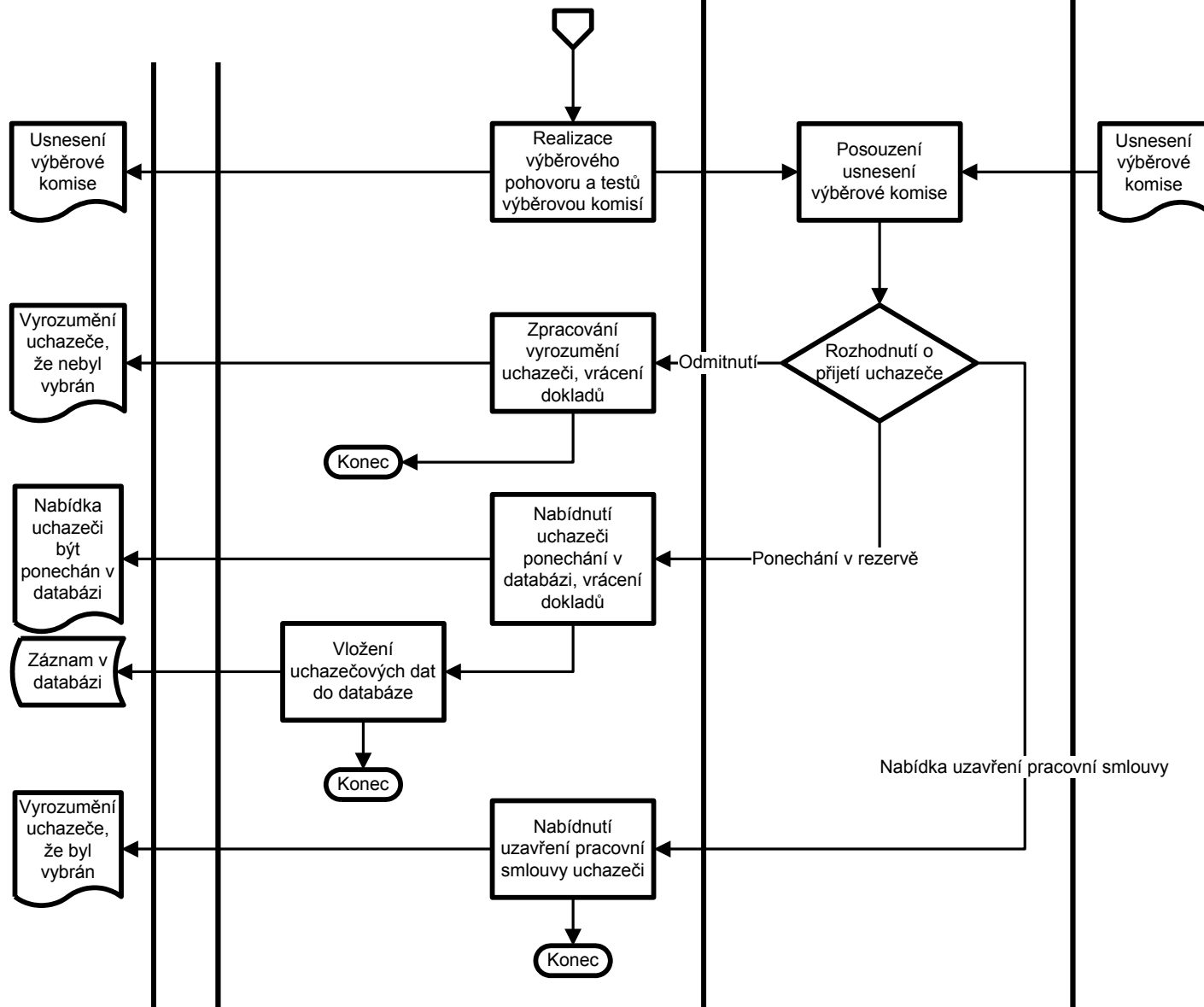

LINIOVĚ-ŠTÁBNÍ STRUKTURA

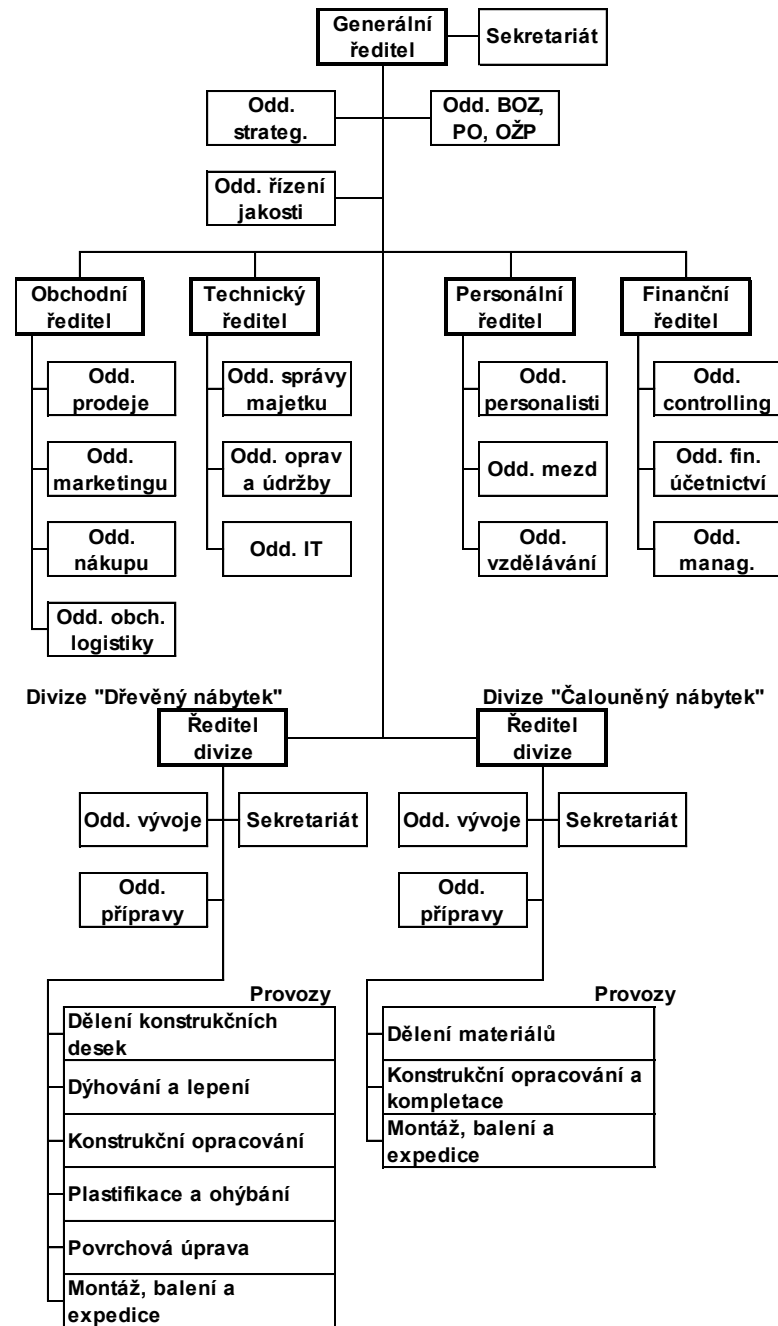

LINIOVĚ-ŠTÁBNÍ STRUKTURA pokrač.

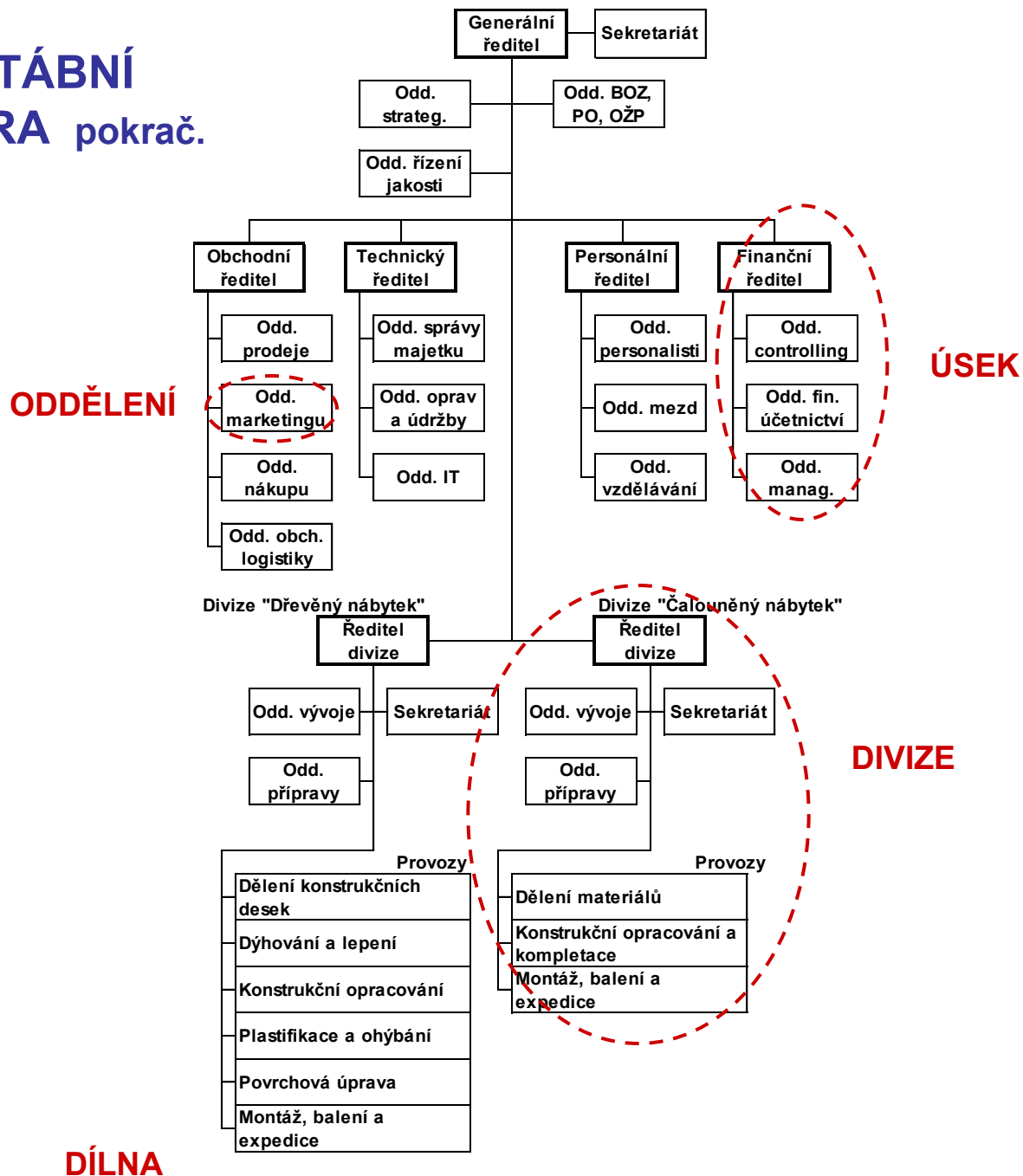

ODDĚLENÍ

ÚSEK

DIVIZE

DÍLNA

LINIOVĚ-ŠTÁBNÍ STRUKTURA pokrač.

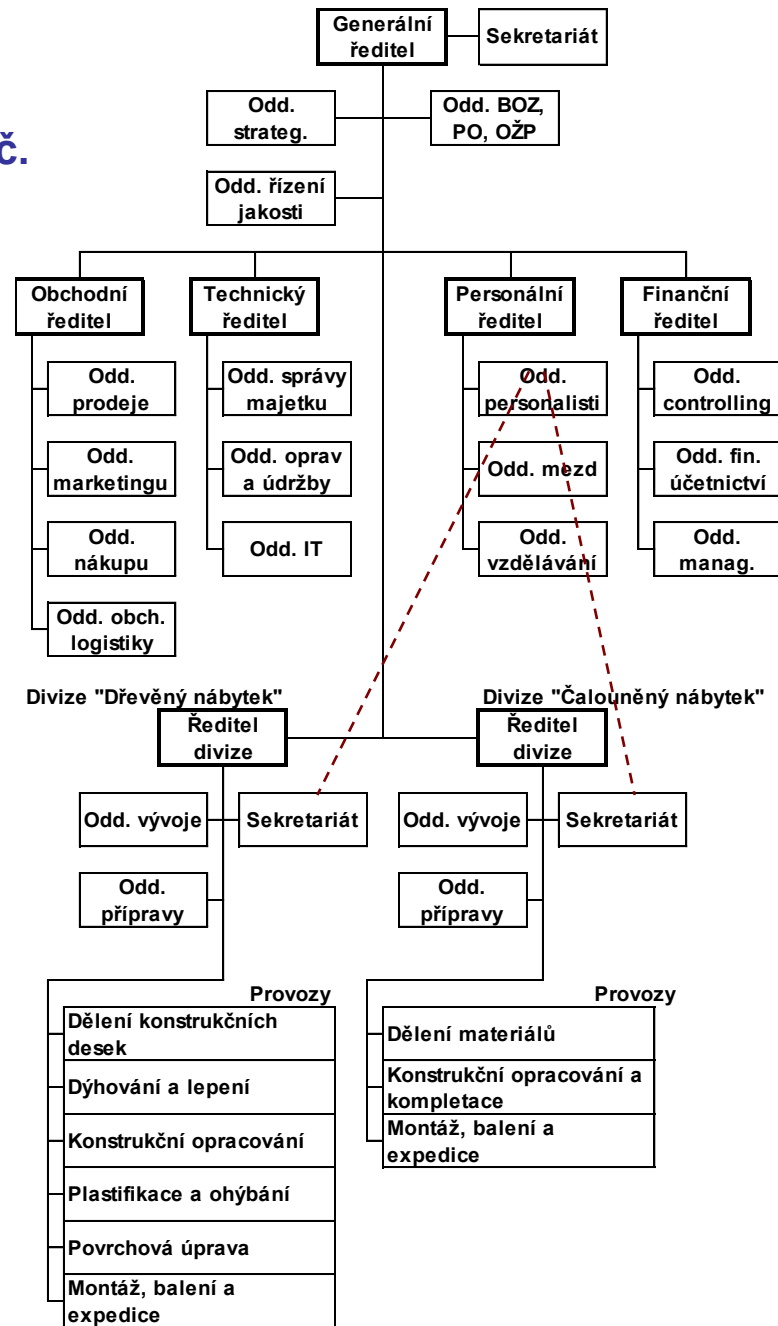

LINIOVĚ-ŠTÁBNÍ STRUKTURA pokrač.

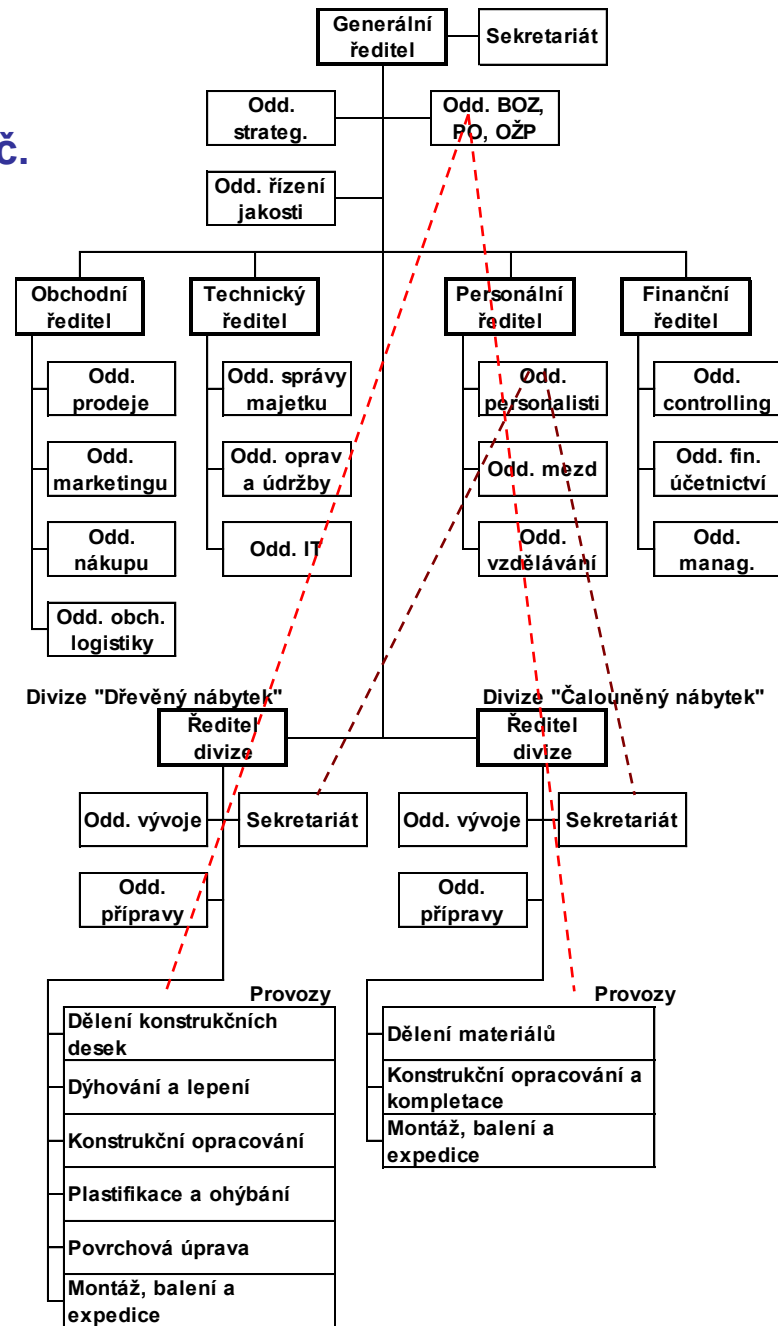

LINIOVĚ-ŠTÁBNÍ STRUKTURA pokrač.

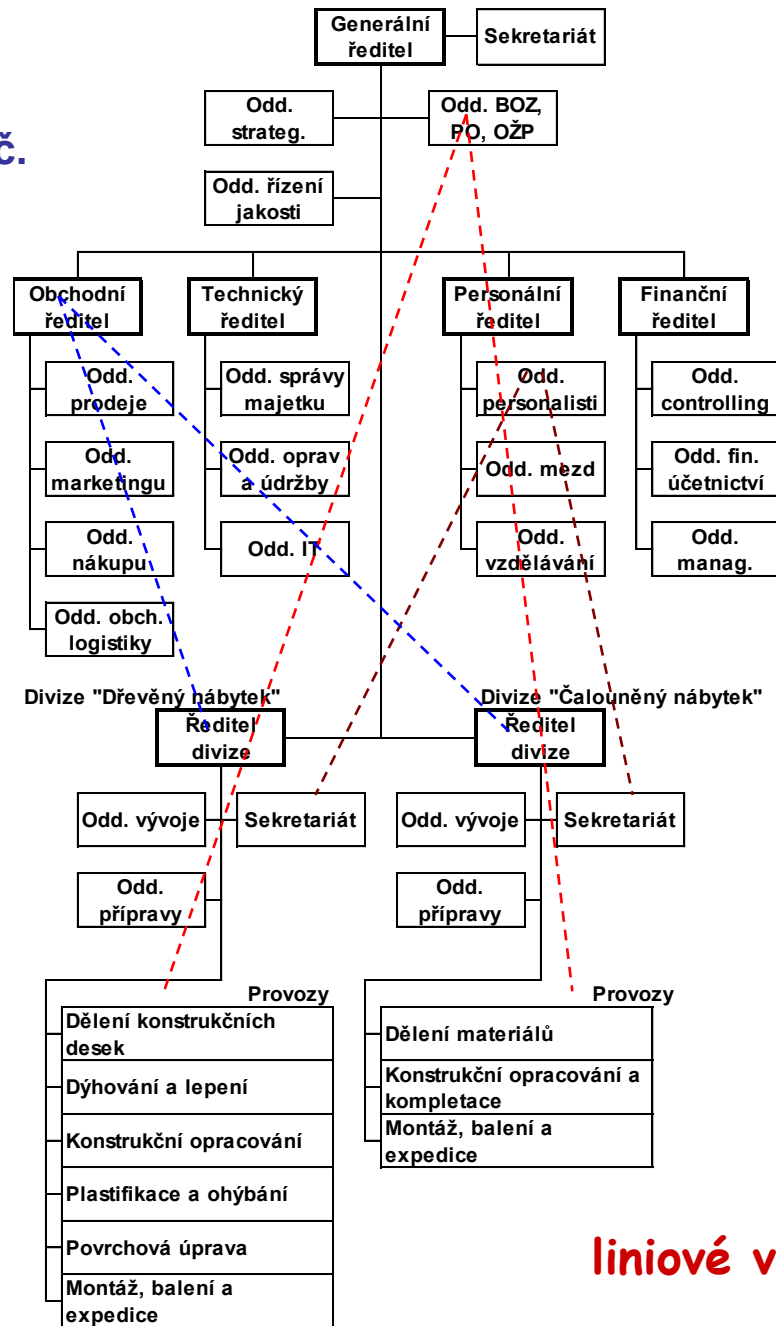

liniové vztahy : funkční vztahy