

Ladislav Blažek

Organizování

PS 2017/18

Osnova:

1. Organizace a trh
2. Organizační struktura
3. Parametry organizační struktury
4. Faktory ovlivňující organizační strukturu
5. Obsah a forma organizačního schématu

1. ORGANIZACE A TRH

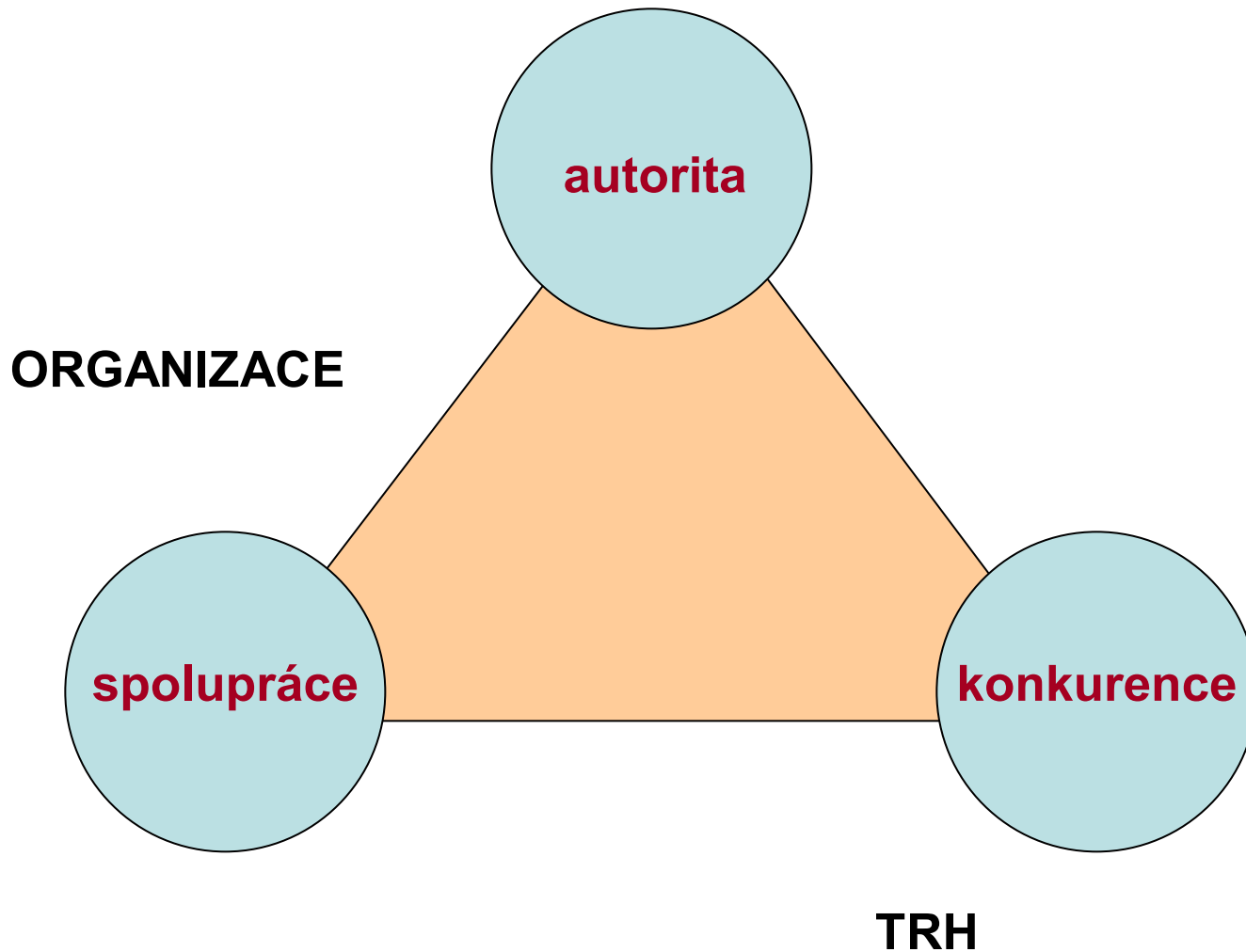

OUTSOURCING A INTEGRACE

TRH

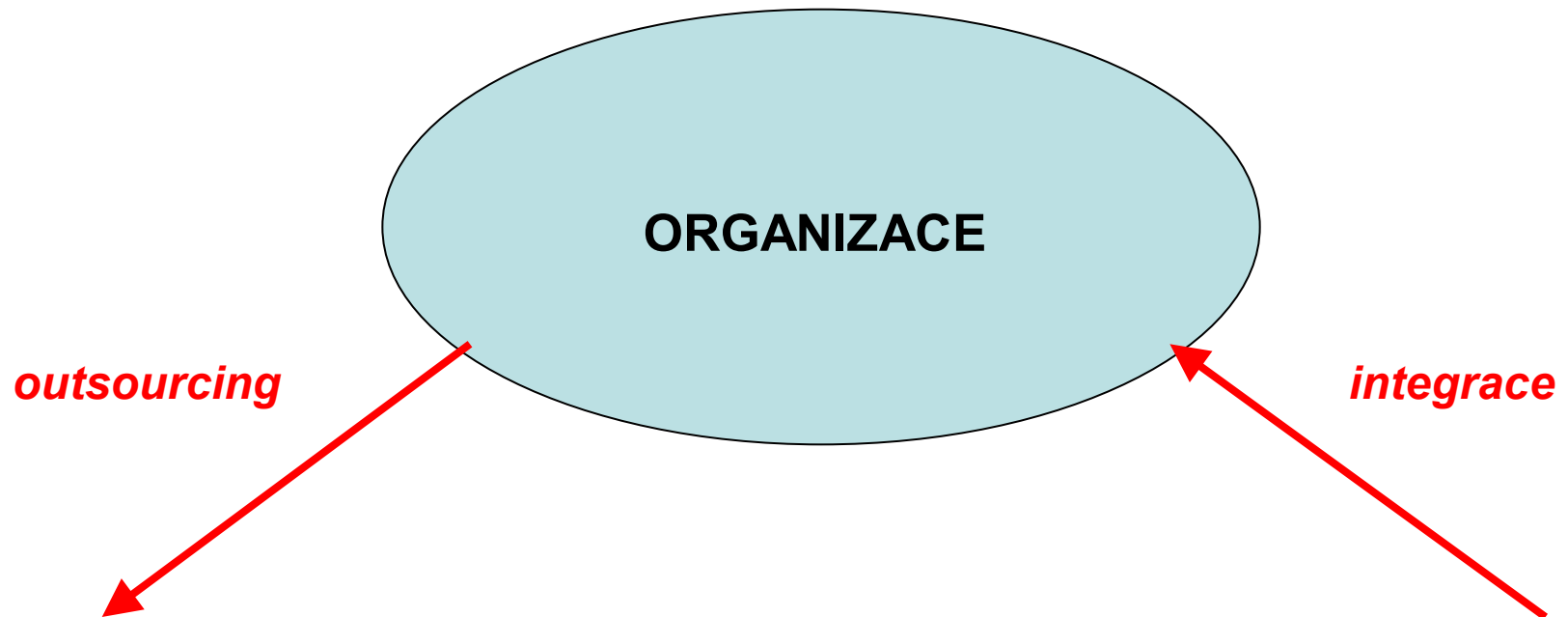

KRITERIA OUTSOURCINGU

Existuje na trhu více dodavatelů produktu?	ano	ne
Je produkt dodáván i konkurentům dané organizace?	ano	ne
Existuje na trhu převis nabídky?	ano	ne
Je specifičnost produktu velká?	ano	ne
Je produkt u dodavatele realizován ve velkém rozsahu?	ano	ne
Je produkt v dané organizaci realizován ve velkém rozsahu?	ano	ne
Patří realizace produktu ke klíčovým kompetencím dané organizace?	ano	ne
Je tržní prostředí kultivované?	ano	ne

SDRUŽOVÁNÍ ORGANIZACÍ

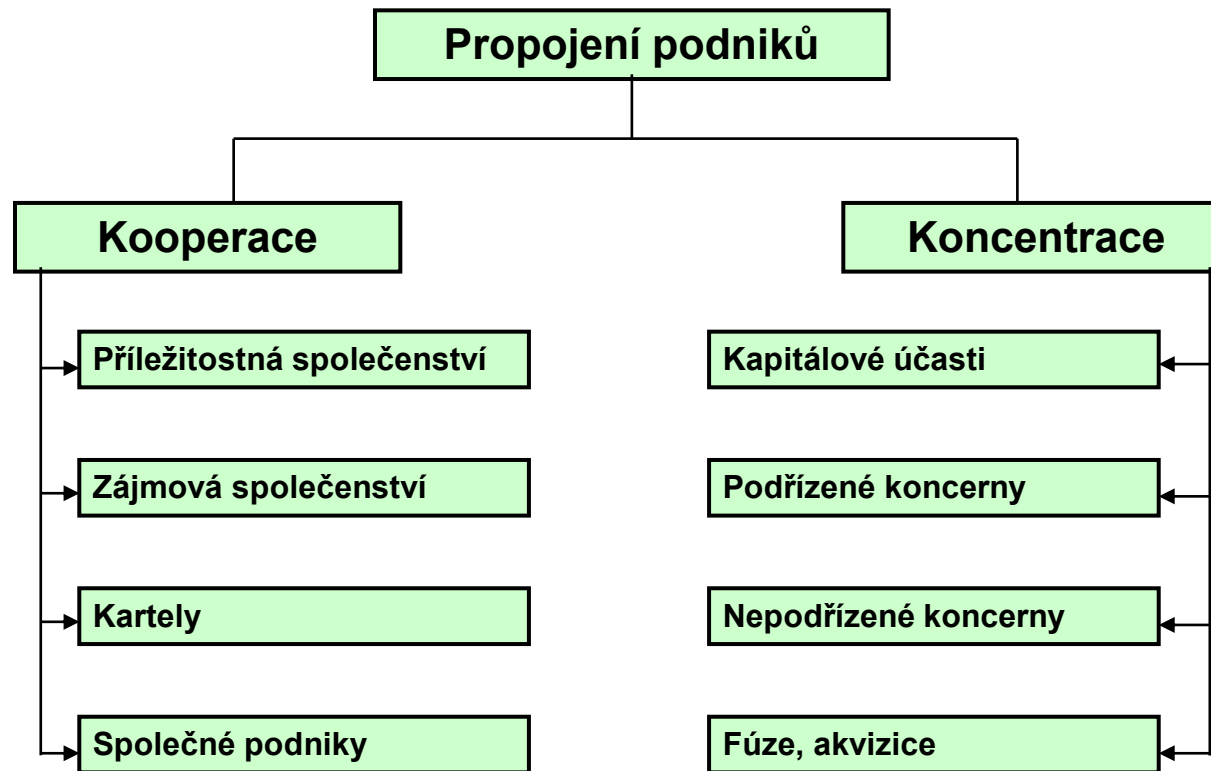

2. ORGANIZAČNÍ STRUKTURA

SYSTÉM ŘÍZENÍ

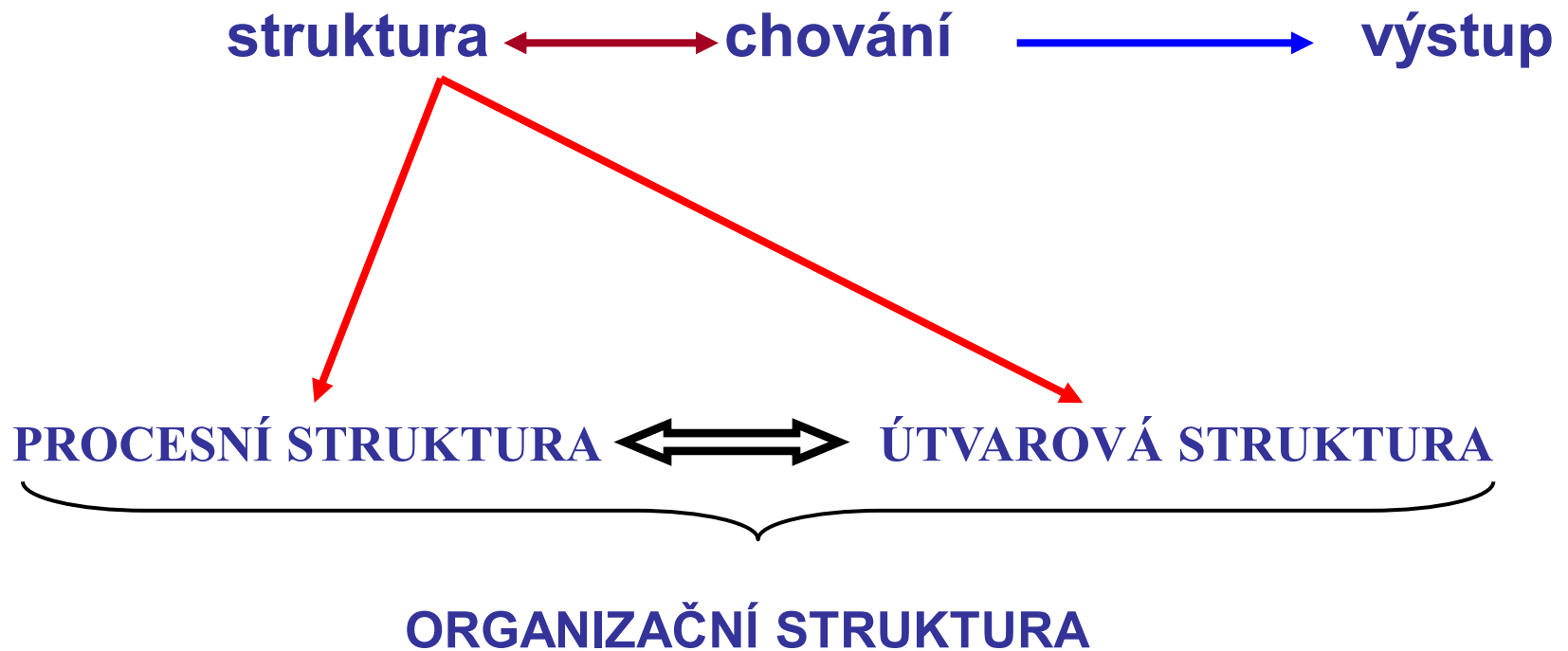

PROCESNÍ STRUKTURA

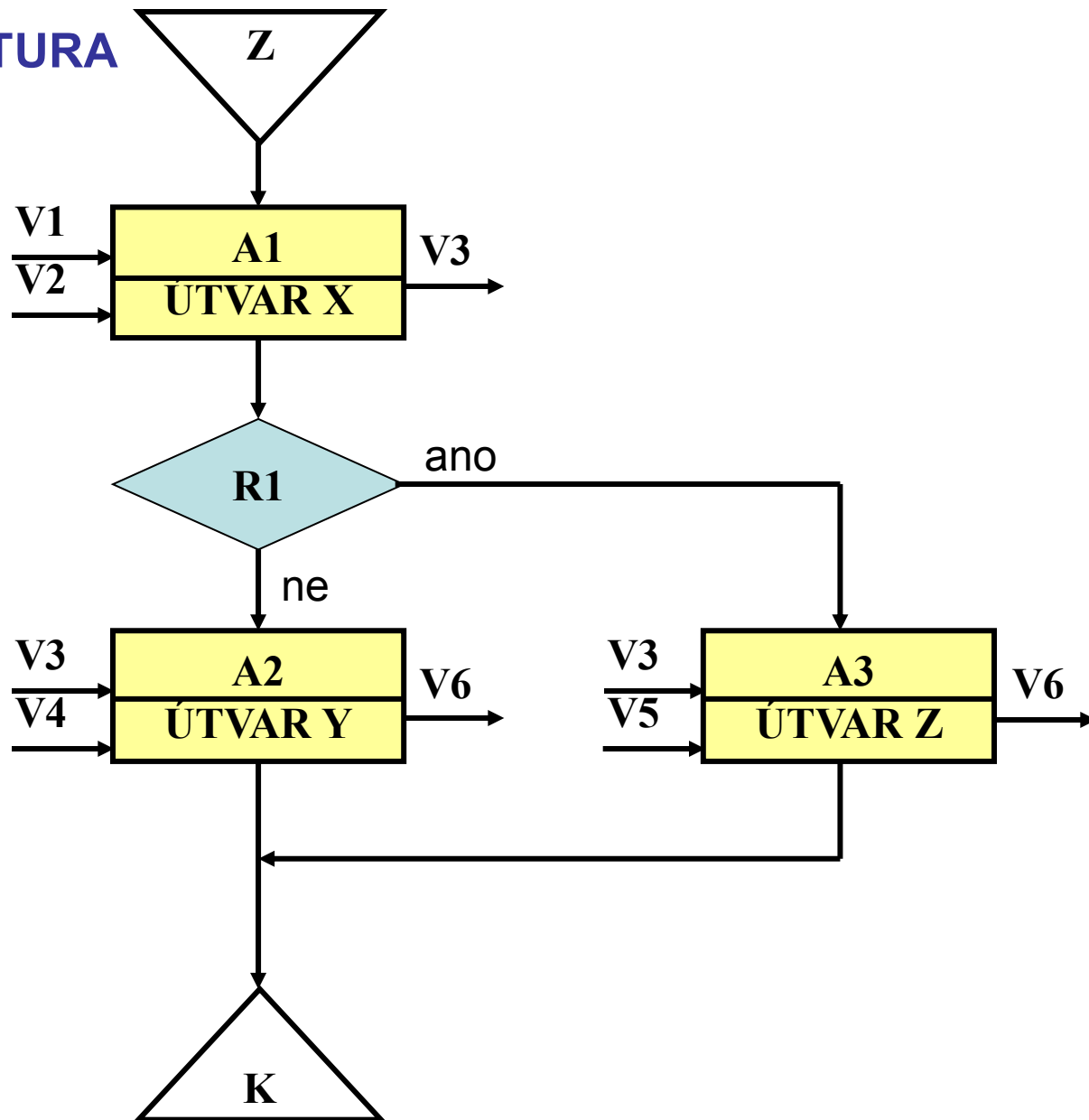

PROCESNÍ STRUKTURA pokrač.

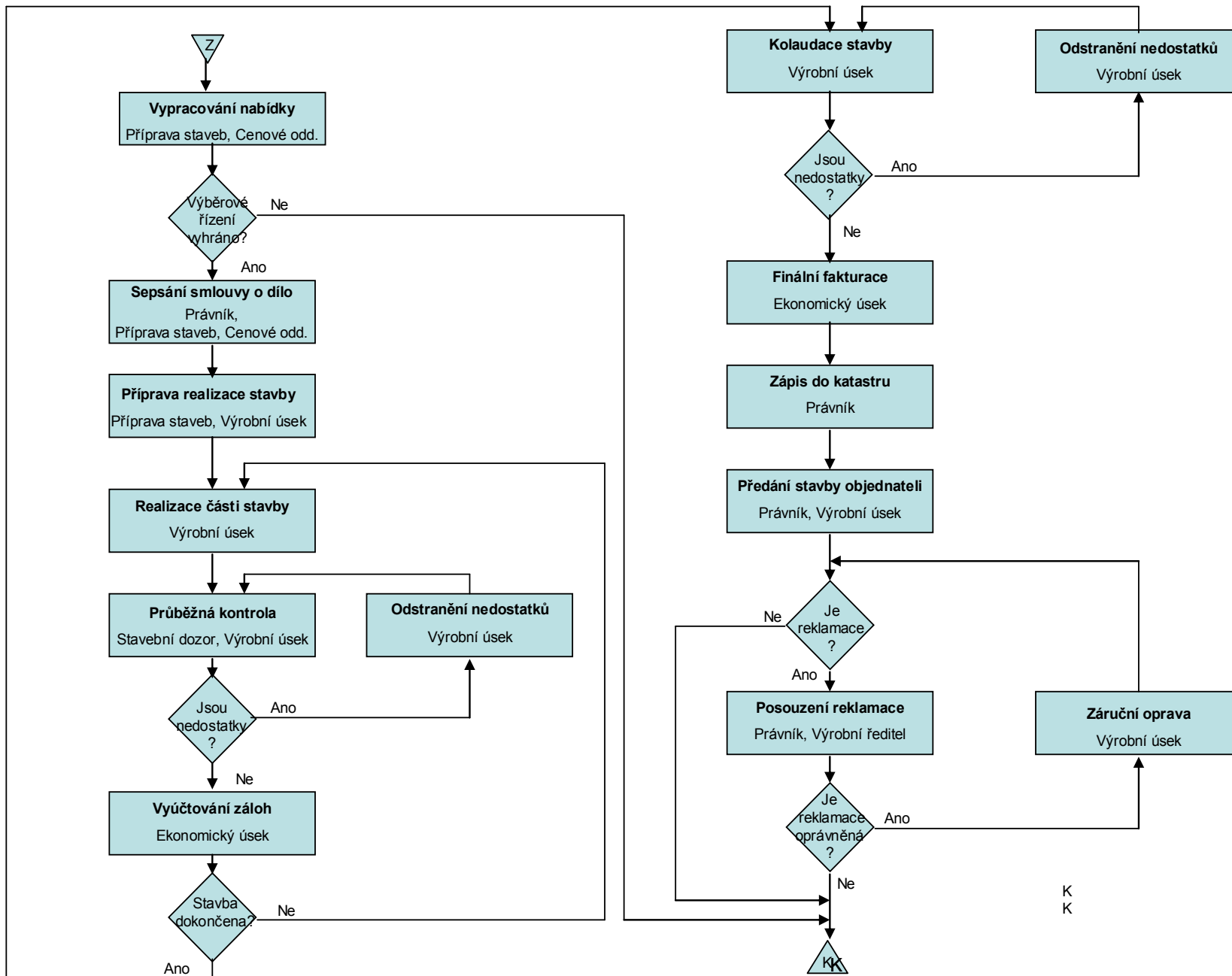

ÚTVAROVÁ STRUKTURA

1.

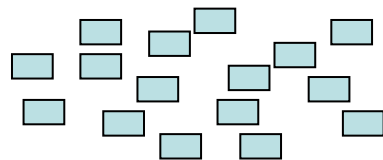

2.



3.

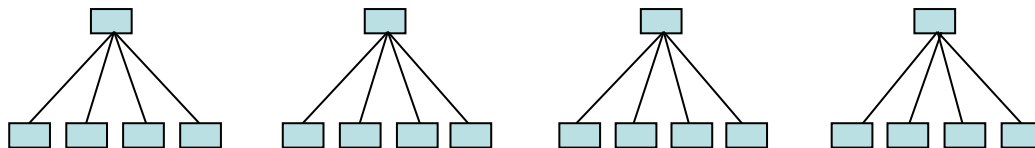

4.

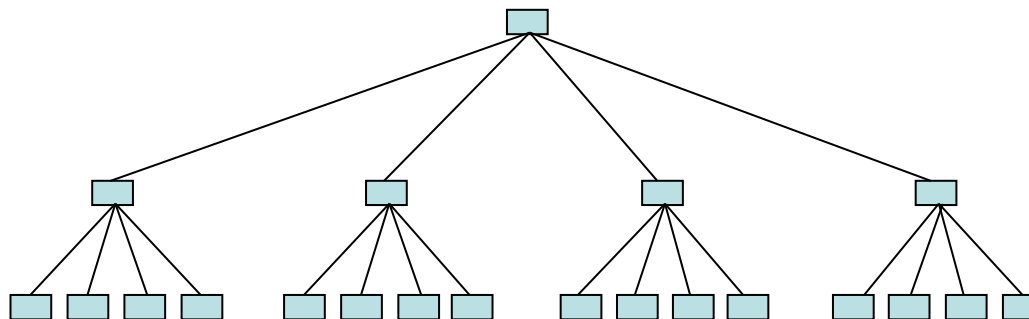

ÚTVAROVÁ STRUKTURA pokrač.

Stupeň řízení:

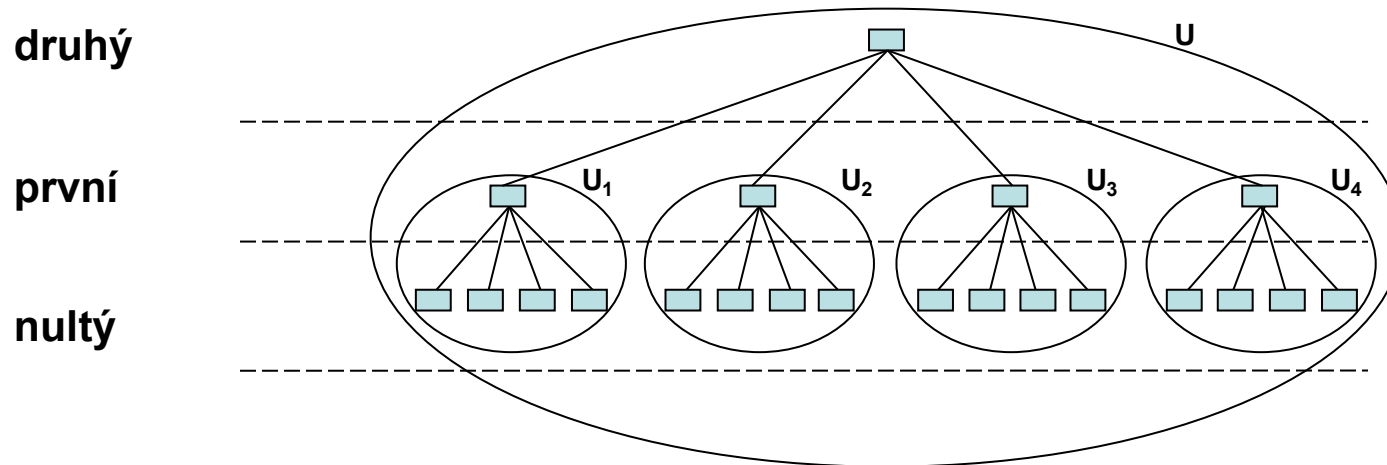

STUPEŇ ORGANIZOVANOSTI

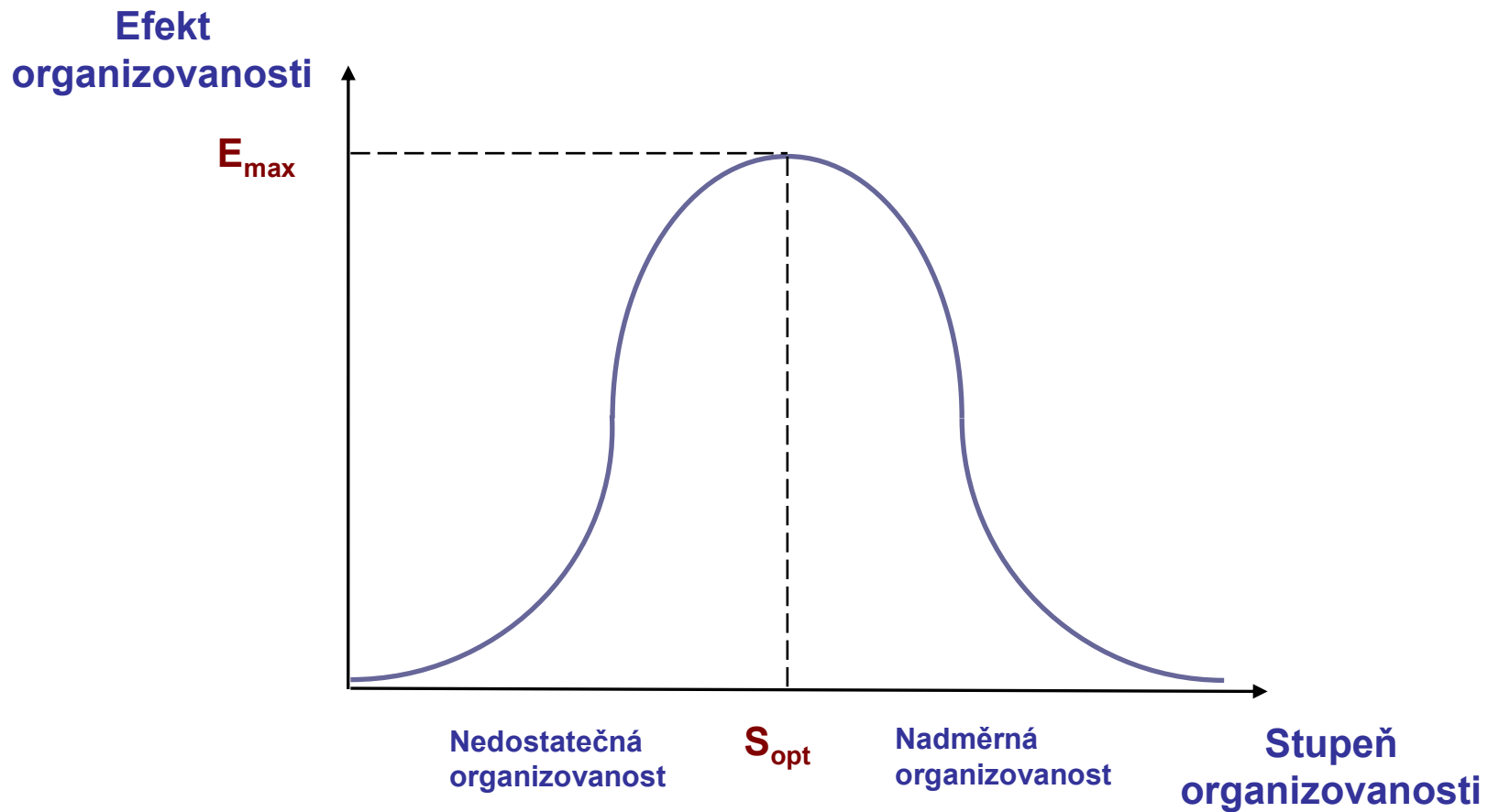

STUPEŇ ORGANIZOVANOSTI pokrač.

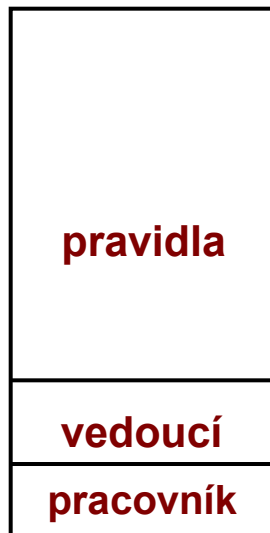

Model A

hromadná výroba
státní správa

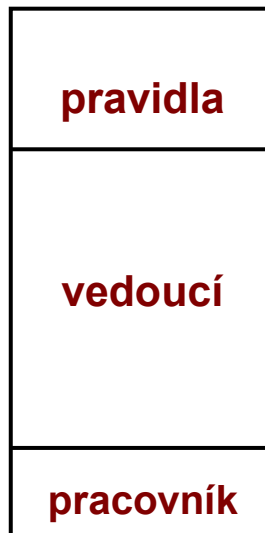

Model B

stavba na zakázku
vojenská akce

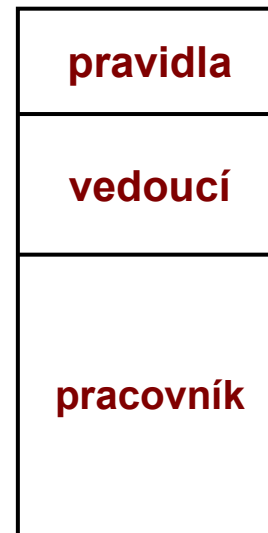

Model C

výuka na VŠ
věda a výzkum

ZAKOTVENÍ STRUKTURY SYSTÉMU ŘÍZENÍ

orgware - *software*

ORGANIZAČNÍ ŘÁD

- *útvár A*

- *činnost 01*

- *činnost 02*

- *útvár B*

.....

PROCESNÍ NORMA (SMĚRNICE)

popis procesu

3. PARAMETRY ORGANIZAČNÍ STRUKTURY

DĚLBA PRÁCE

**SESKUPOVÁNÍ ČINNOSTÍ DO ÚTVARŮ DLE PRINCIPU
PŘEDMĚTNÉ A FUNKČNÍ SPECIALIZACE**

	vývoj	nákup	výroba I	výroba II	výroba III	prodej
výrobek 1	A_{11}	A_{12}	A_{13}	A_{14}	A_{15}	A_{16}
výrobek 2	A_{21}	A_{22}	A_{23}	A_{24}	A_{25}	A_{26}
výrobek 3	A_{31}	A_{32}	A_{33}	A_{34}	A_{35}	A_{36}
výrobek 4	A_{41}	A_{42}	A_{43}	A_{44}	A_{45}	A_{46}
výrobek 5	A_{51}	A_{52}	A_{53}	A_{54}	A_{55}	A_{56}

DĚLBA PRÁCE pokrač.

vývoj nákup výroba I výroba II výroba III prodej

výrobek 1	A₁₁	A₁₂	A₁₃	A₁₄	A₁₅	A₁₆
výrobek 2	A₂₁	A₂₂	A₂₃	A₂₄	A₂₅	A₂₆
výrobek 3	A₃₁	A₃₂	A₃₃	A₃₄	A₃₅	A₃₆
výrobek 4	A₄₁	A₄₂	A₄₃	A₄₄	A₄₅	A₄₆
výrobek 5	A₅₁	A₅₂	A₅₃	A₅₄	A₅₅	A₅₆

DĚLBA PRÁCE pokrač.

vývoj nákup výroba I výroba II výroba III prodej

výrobek 1	A₁₁	A₁₂	A₁₃	A₁₄	A₁₅	A₁₆
výrobek 2	A₂₁	A₂₂	A₂₃	A₂₄	A₂₅	A₂₆
výrobek 3	A₃₁	A₃₂	A₃₃	A₃₄	A₃₅	A₃₆
výrobek 4	A₄₁	A₄₂	A₄₃	A₄₄	A₄₅	A₄₆
výrobek 5	A₅₁	A₅₂	A₅₃	A₅₄	A₅₅	A₅₆

DĚLBA PRÁCE pokrač.

vývoj nákup výroba I výroba II výroba III prodej



DĚLBA PRÁCE pokrač.

PŘEDMĚTNÁ SPECIALIZACE

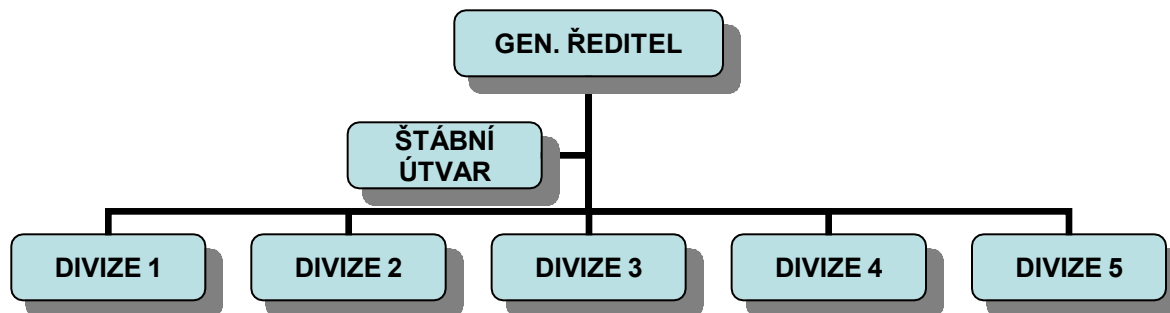

FUNKČNÍ SPECIALIZACE

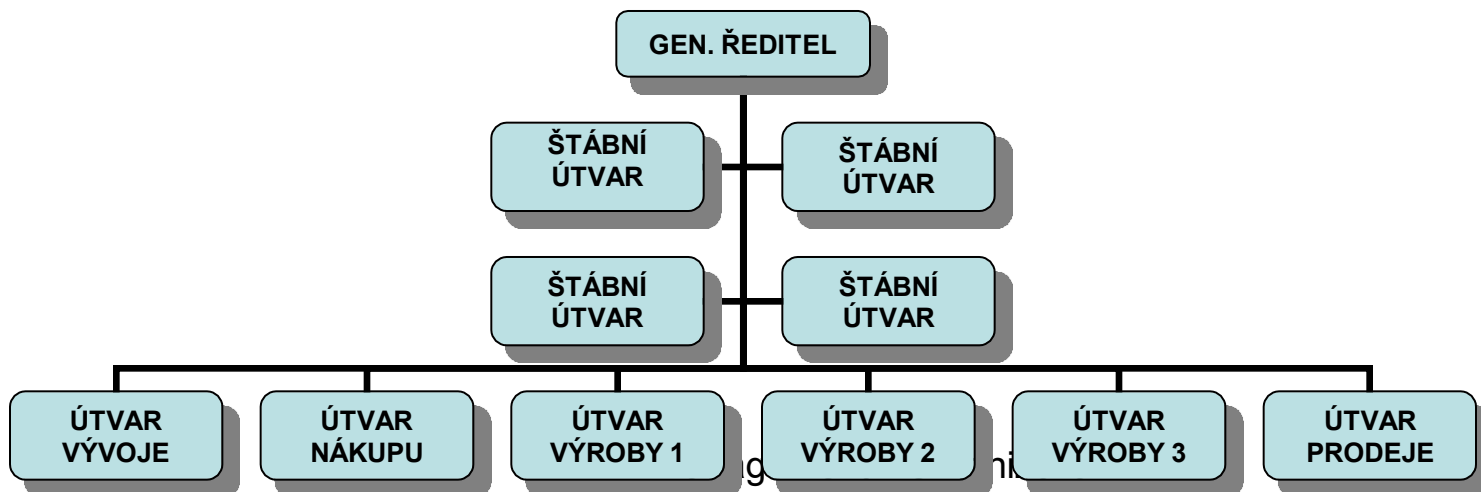

DĚLBA PRÁCE pokrač.

předmětová specializace

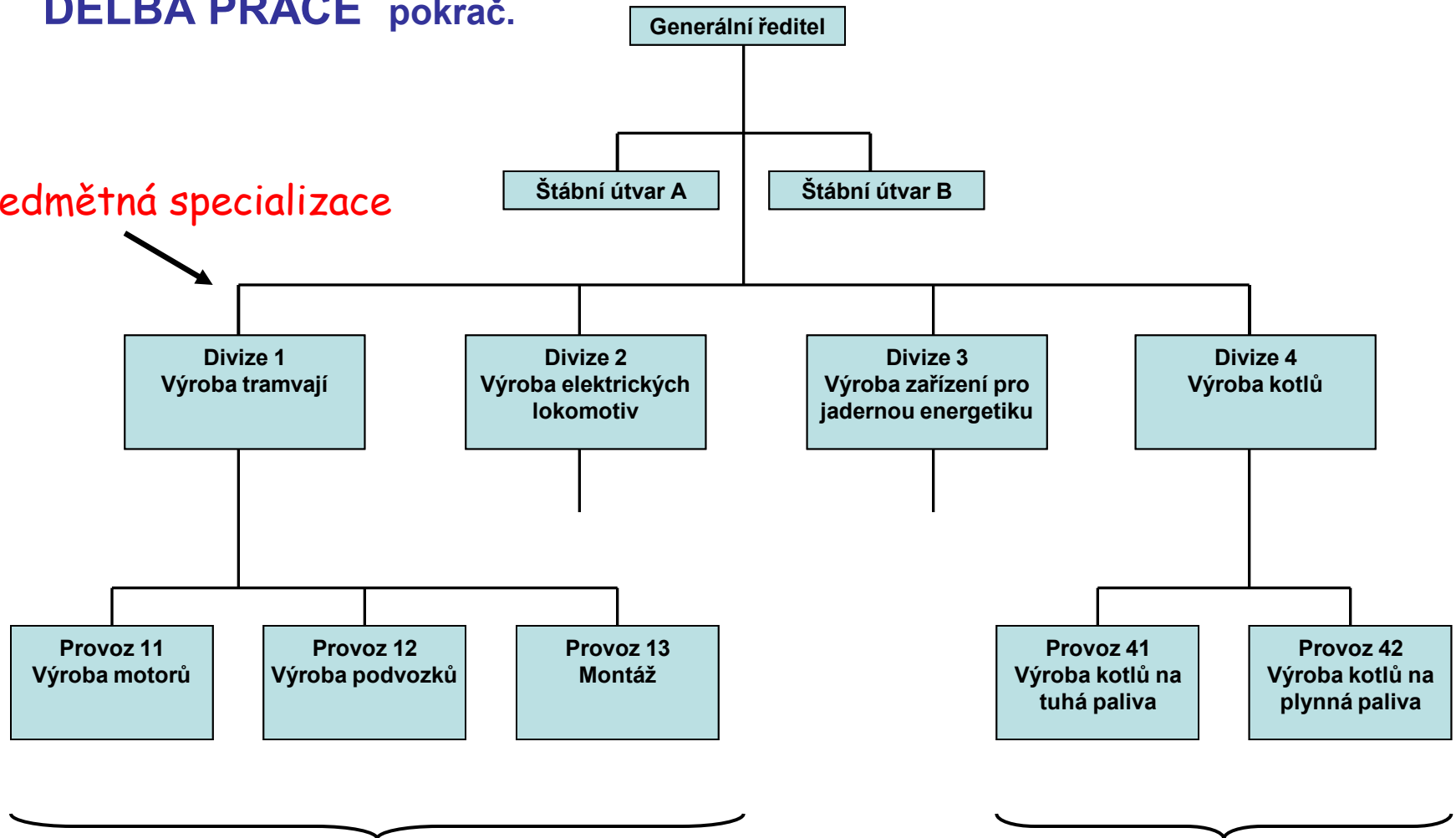

funkční specializace

předmětová specializace

DĚLBA PRÁCE pokrač.

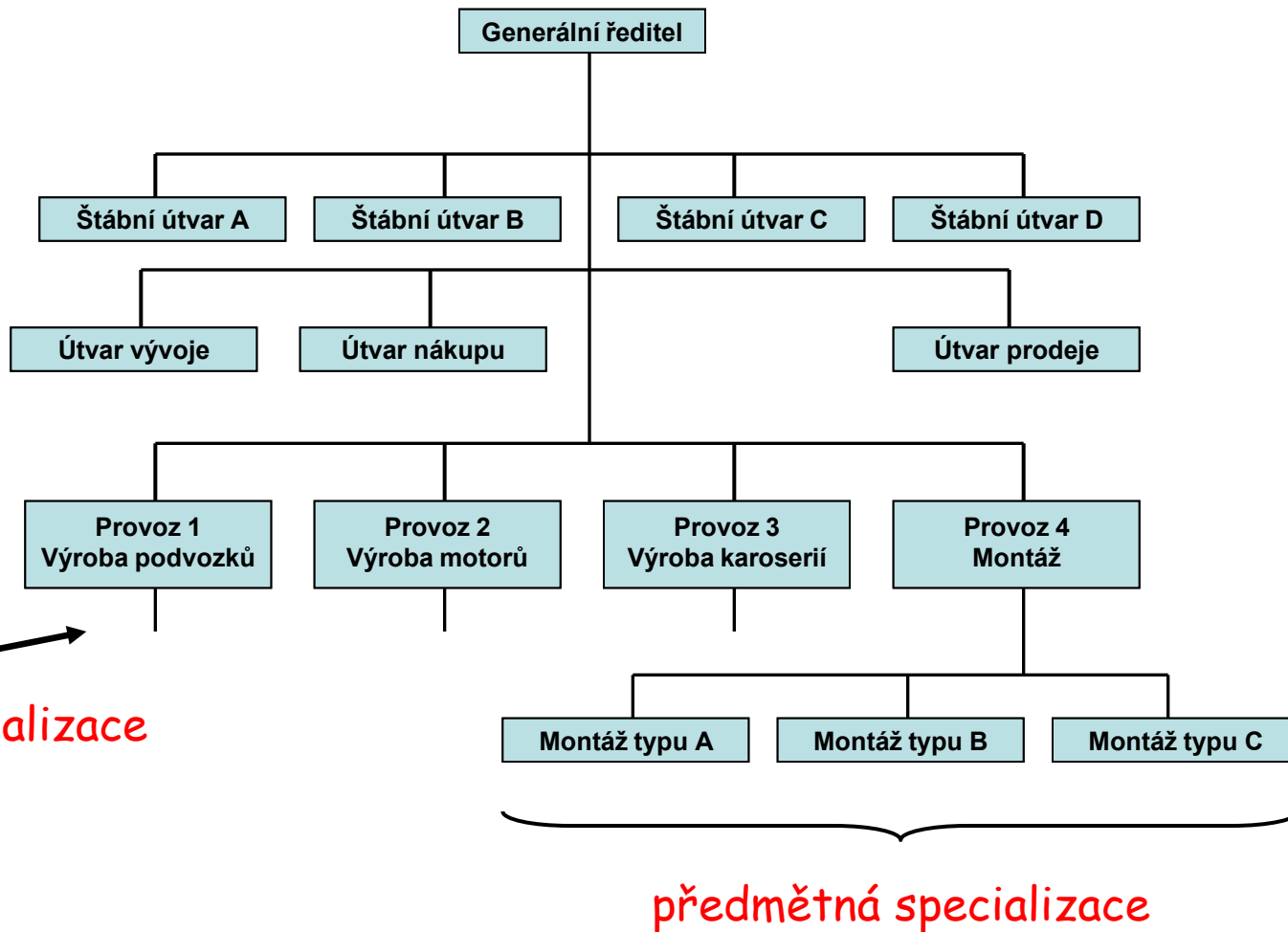

DĚLBA PRÁCE pokrač.

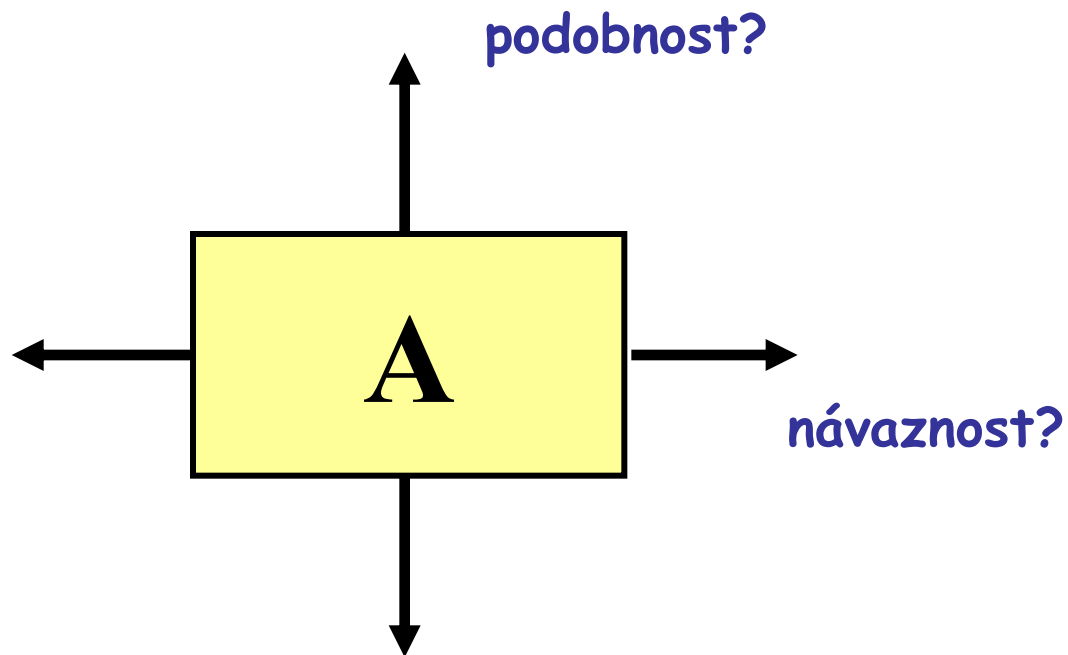

DĚLBA PRÁCE pokrač.

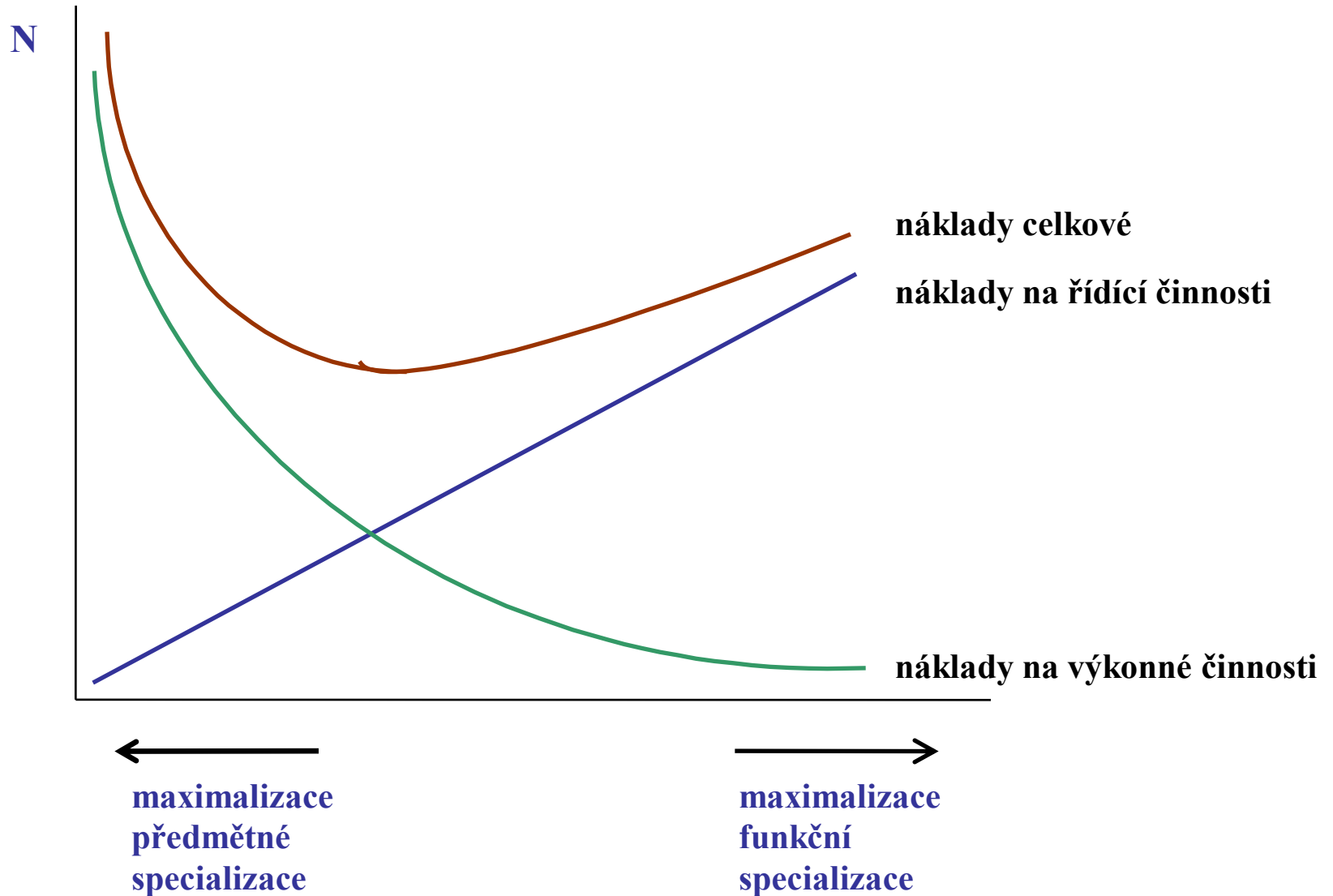

ROZPĚTÍ ŘÍZENÍ

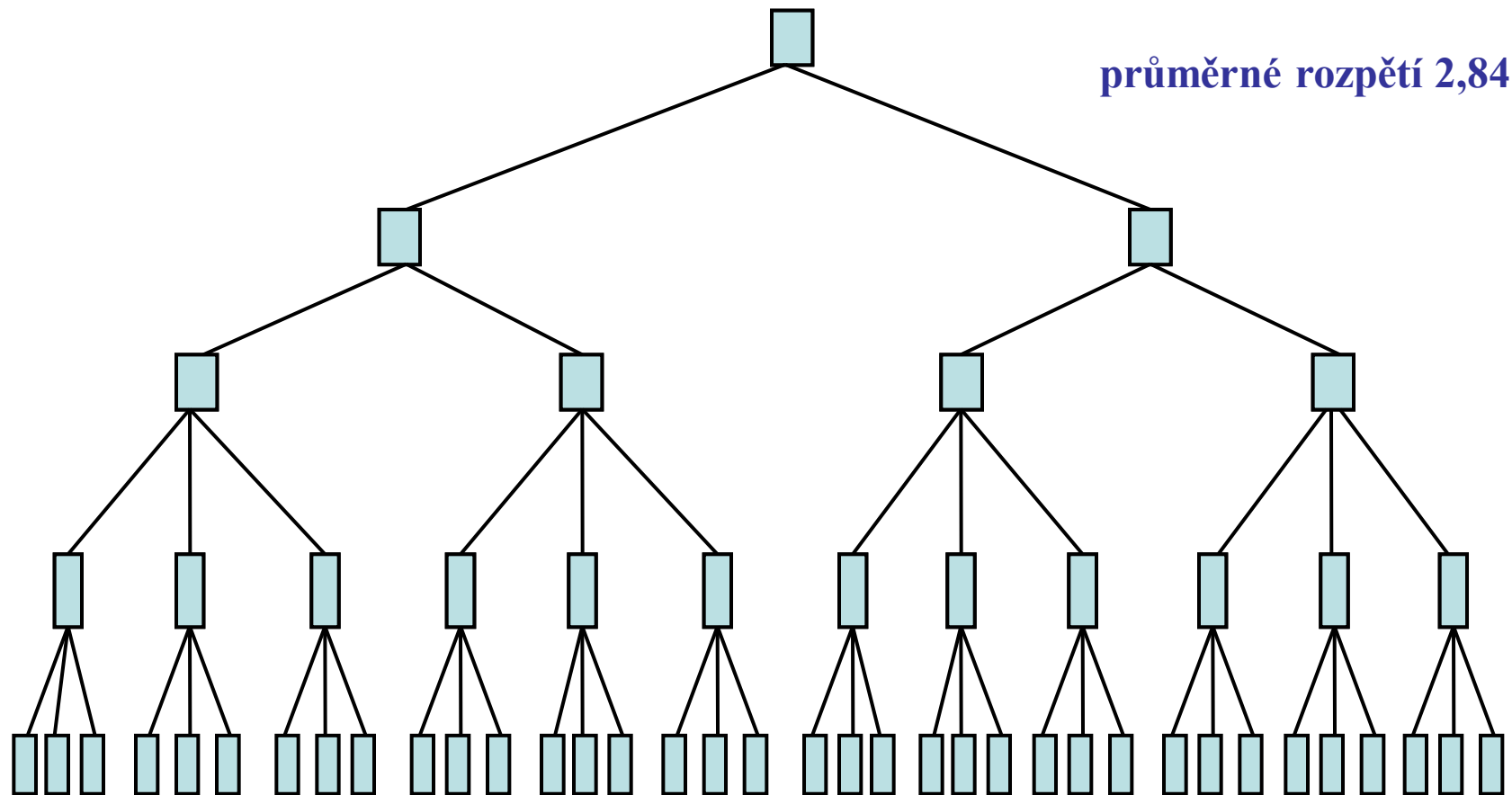

ROZPĚTÍ ŘÍZENÍ pokrač.

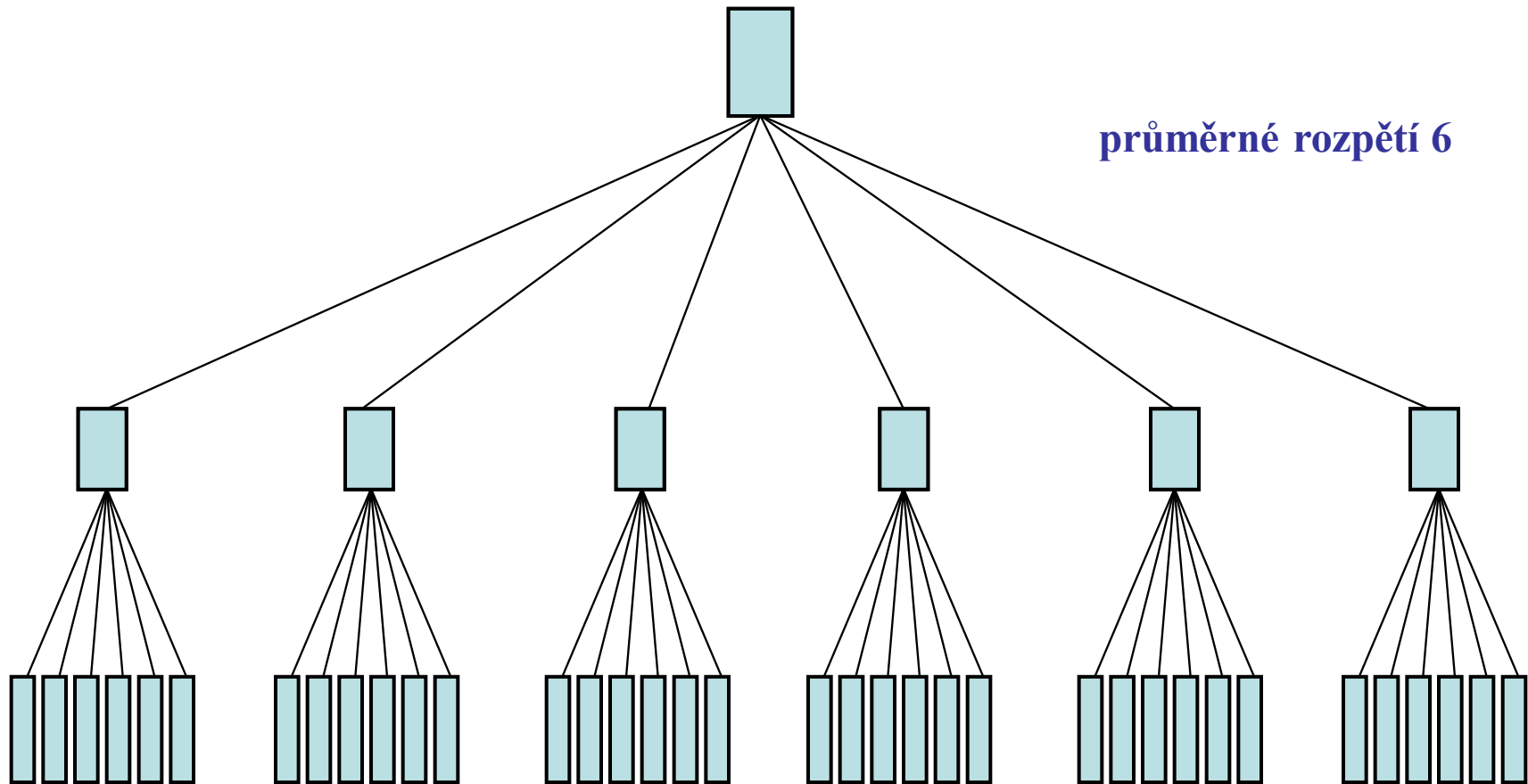

ROZPĚTÍ ŘÍZENÍ pokrač.

HLAVNÍ FAKTORY OVLIVŇUJÍCÍ ROZPĚTÍ ŘÍZENÍ

- Výkonnost vedoucího pracovníka
- Podíl času vynakládaného vedoucím na jiné činnosti než řízení bezprostředních podřízených.
- Výkonnost, kvalifikace a motivace podřízených.
- Míra samostatnosti podřízených.
- Různorodost, opakovatelnost a složitost práce podřízených.
- Stupeň organizovanosti.
- Intenzita a kvalita horizontálních vztahů.
- Stupeň podpory ze strany štábních útvarů.
- Stupeň automatizace řízení.
- Prostorové rozmístění.

DĚLBA PRAVOMOCI

LINIOVÁ ORGANIZAČNÍ STRUKTURA

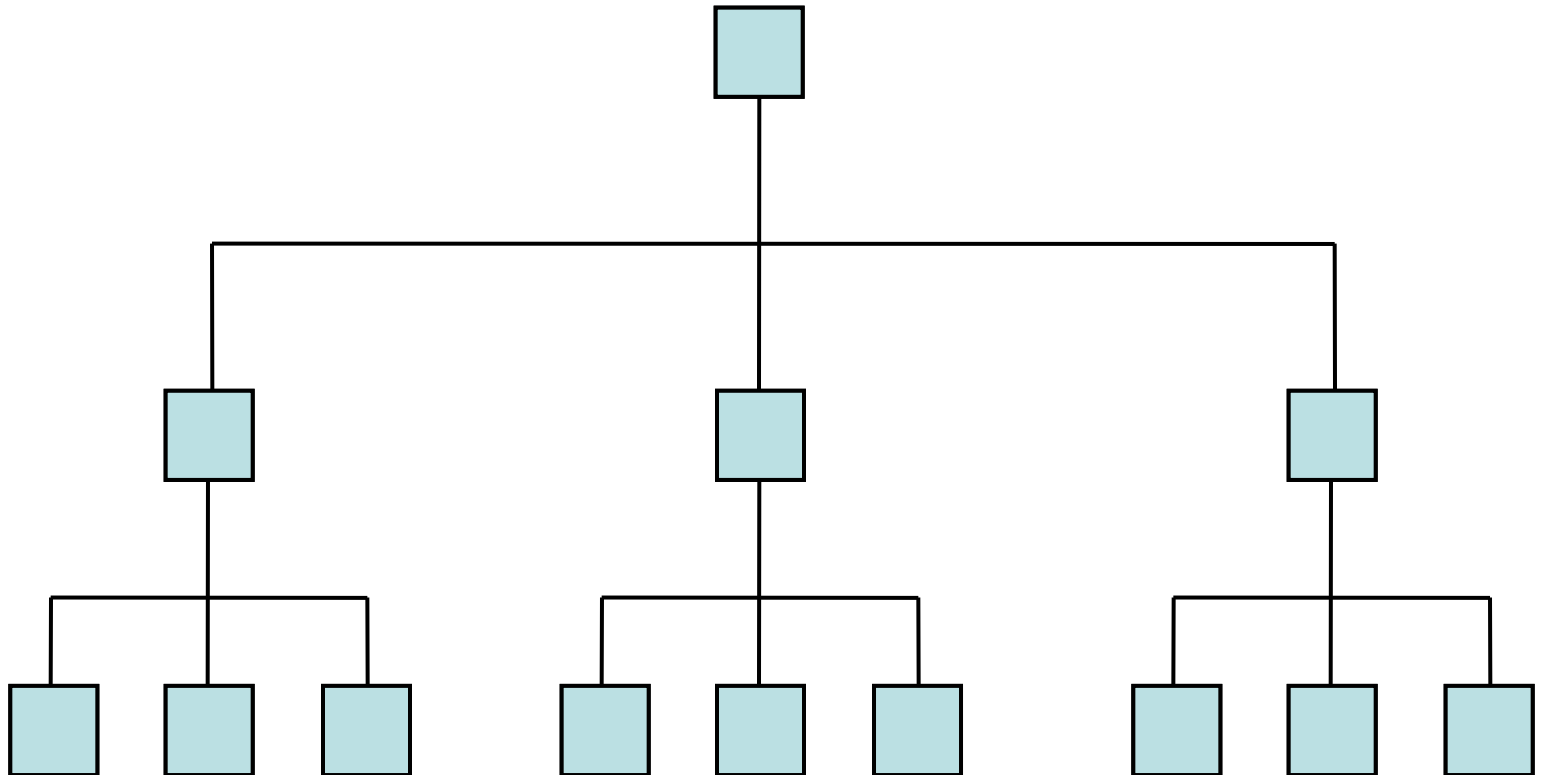

FUNKČNÍ ORGANIZAČNÍ STRUKTURA

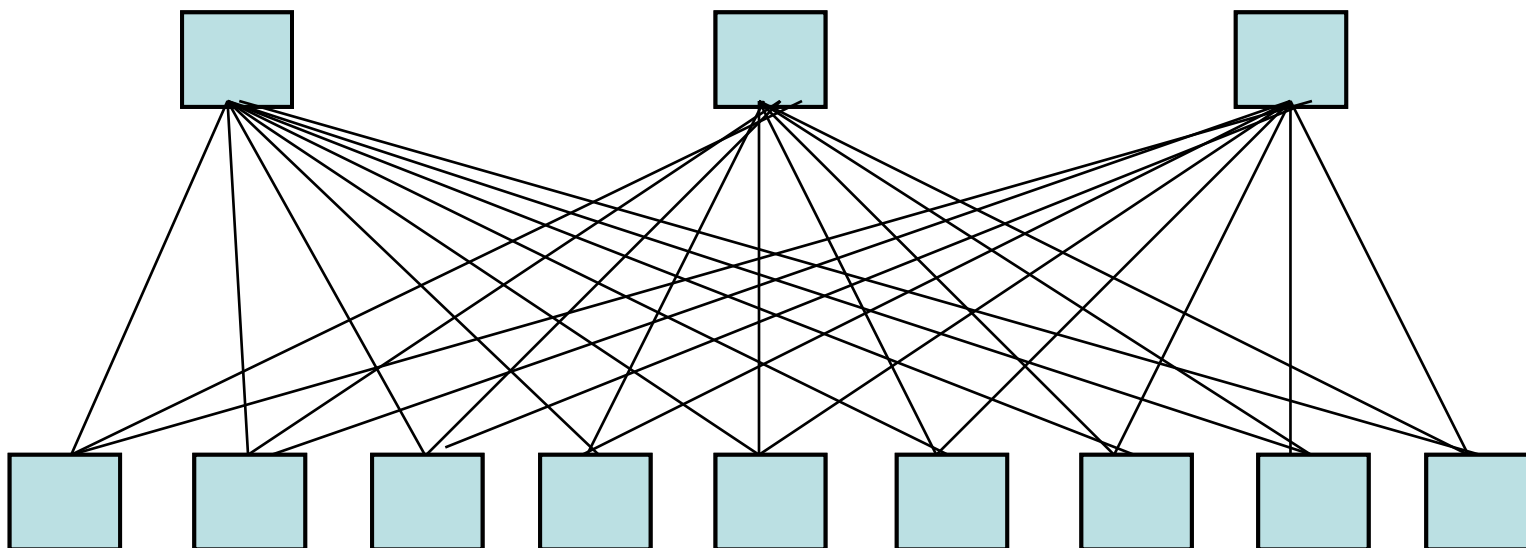

LINIOVĚ-ŠTÁBNÍ ORGANIZAČNÍ STRUKTURA

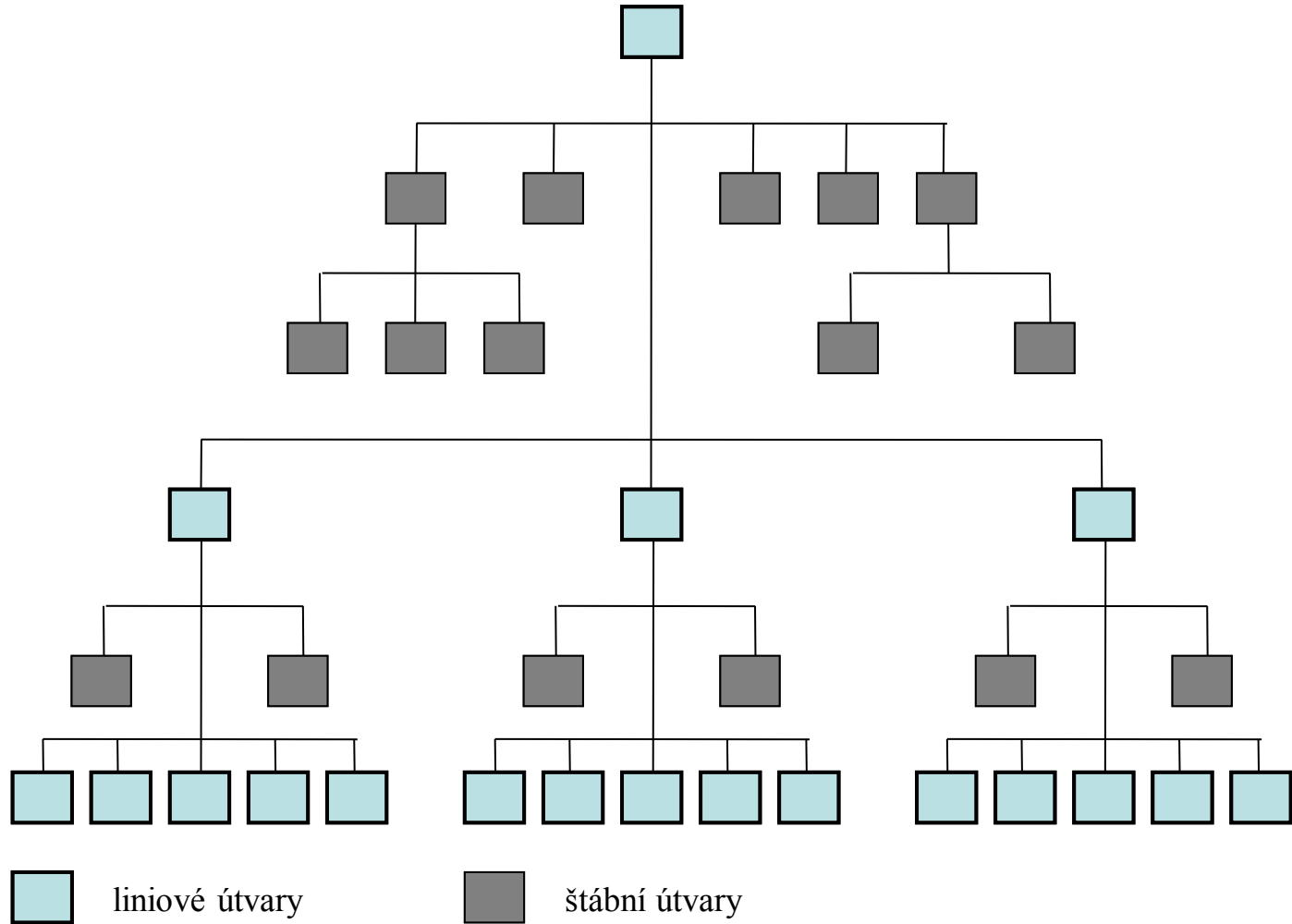

DĚLBA PRAVOMOCI pokrač.

LINIOVÉ A ŠTÁBNÍ VZTAHY

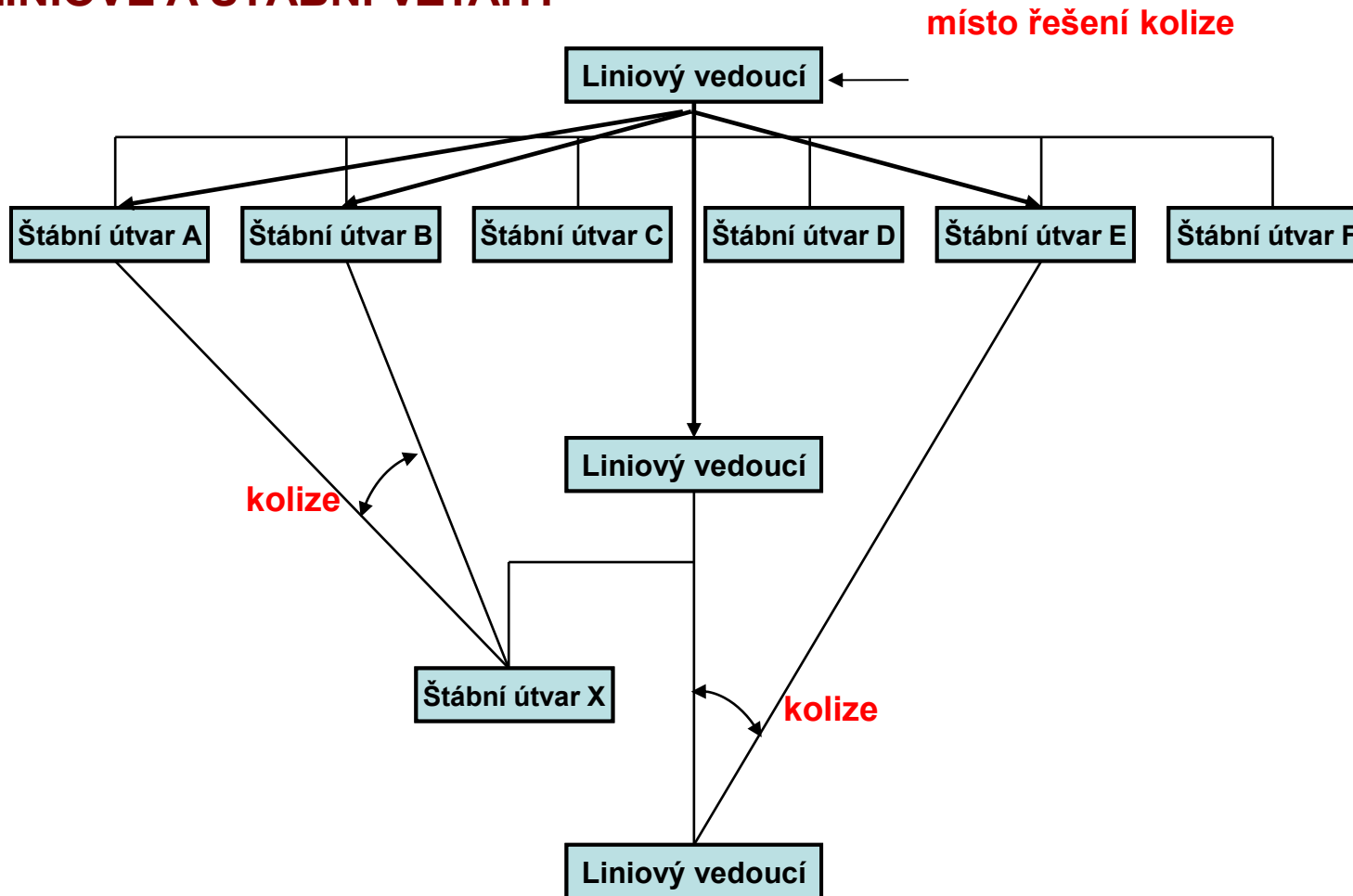

DĚLBA PRAVOMOCI pokrač.

PROJEKTOVÁ KOORDINACE

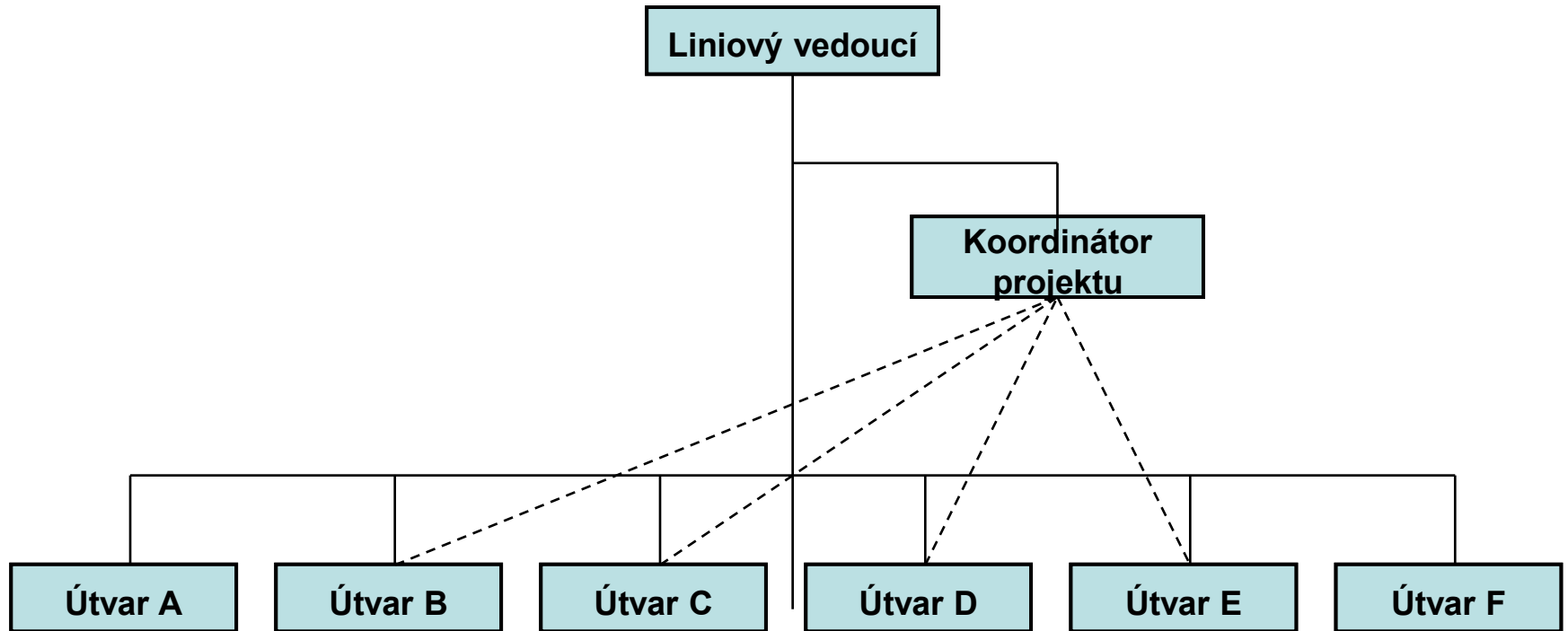

PROJEKTOVÁ STRUKTURA

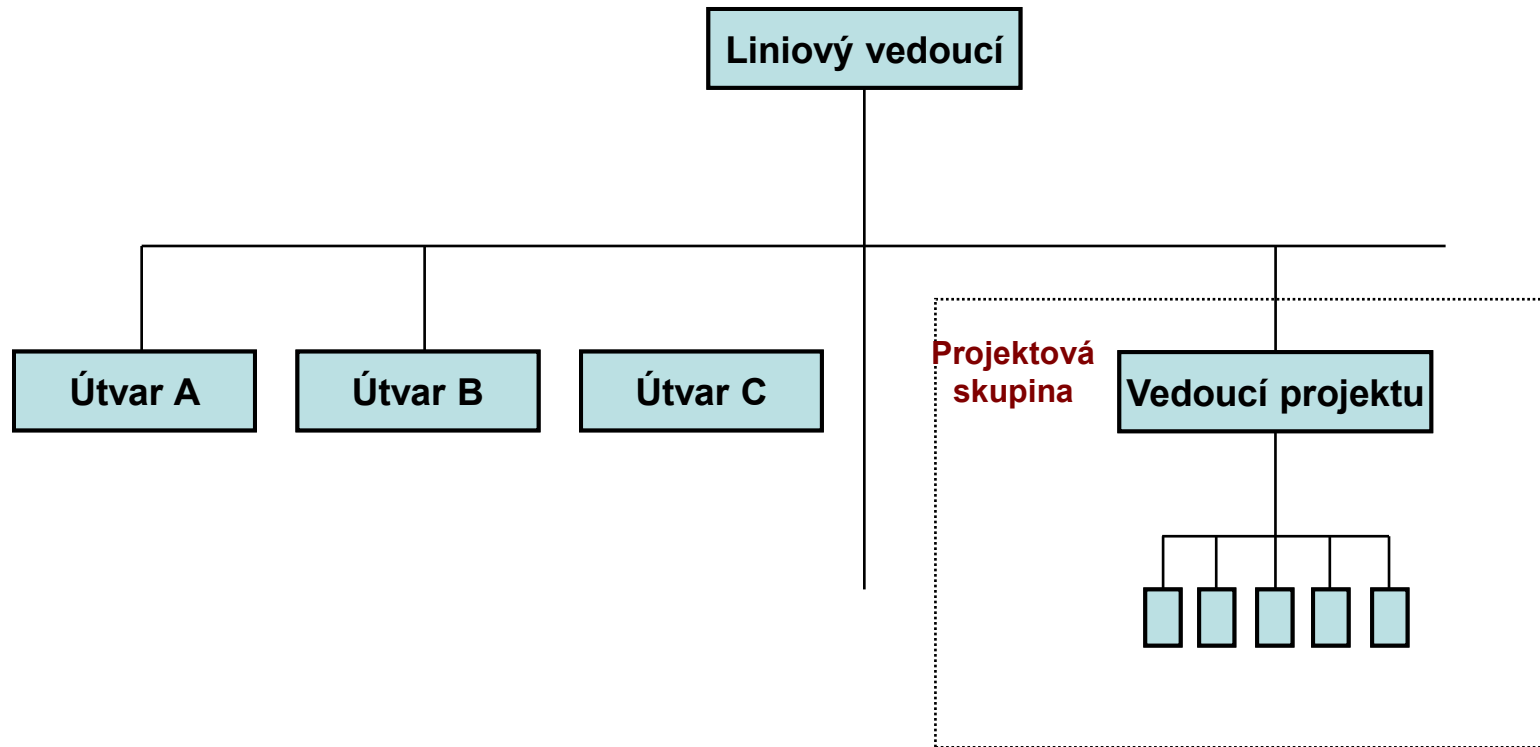

MATICOVÁ STRUKTURA

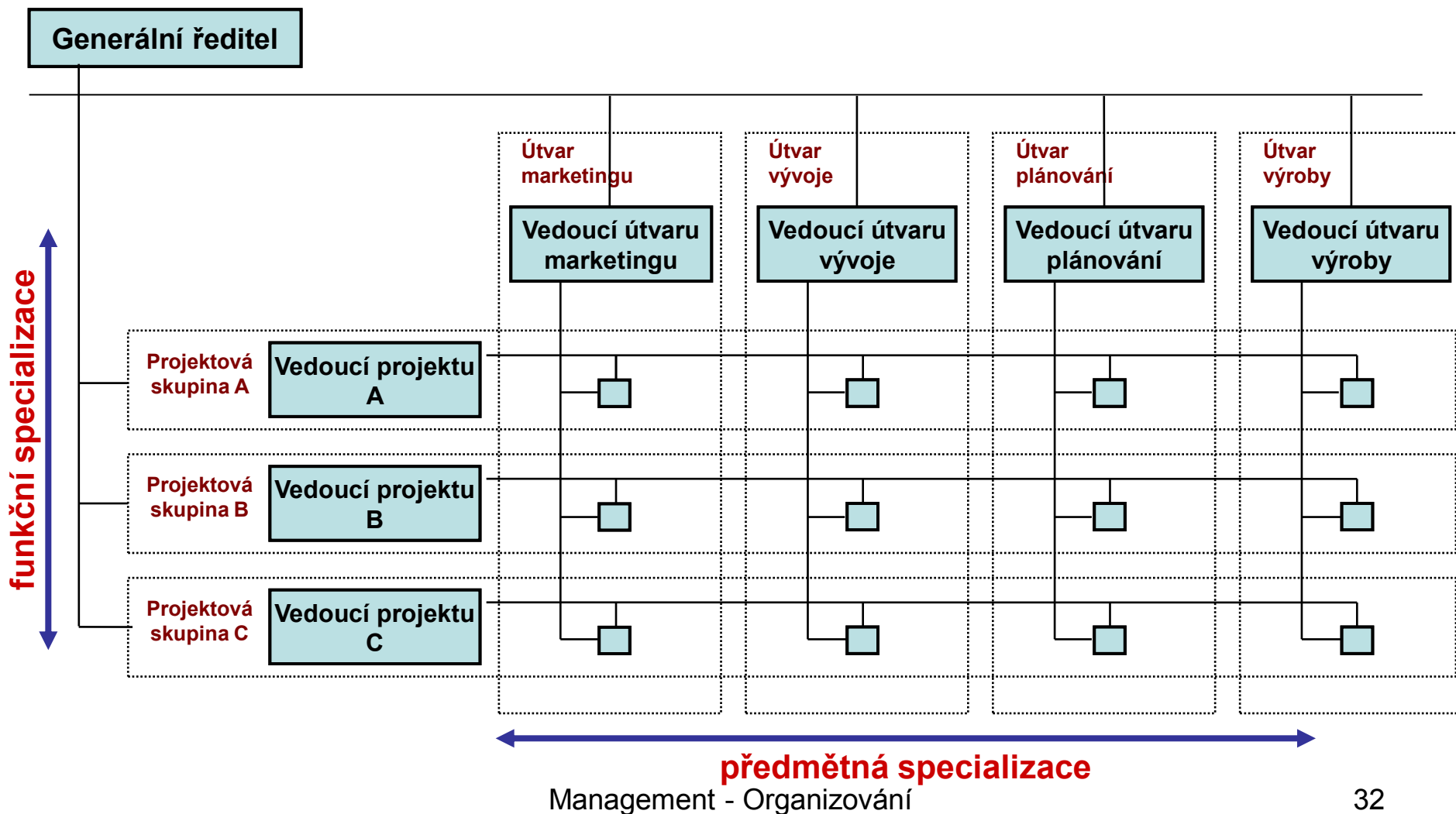

4. FAKTORY OVLIVŇUJÍCÍ ORGANIZAČNÍ STRUKTURU

STRATEGIE

- strategie nízkých nákladů (úspory z rozsahu, stabilní podmínky – princip funkční specializace, vyšší stupeň organizovanosti, vyšší rozpětí řízení)
- strategie odlišení (výnosy z uspokojování specifických potřeb zákazníků, pružnost – princip předmětné specializace, kreativita, nižší stupeň organizovanosti)

TECHNOLOGIE (kontinuita / diskontinuita výrobního procesu, vybavení technikou, malokapacitní či velkokapacitní výrobní zařízení)

TERITORIUM (výrobek – služba; má jít výrobek a služba za zákazníkem?)

VELIKOST (malá organizace – neformální vztahy – nízký stupeň organizovanosti; středně velká organizace – vyšší stupeň organizovanosti, úzký výrobní program – uplatnění principu funkční specializace; velká organizace – široký výrobní program, teritoriální expanze – divize, decentralizace, uplatnění principu předmětné specializace)

KULTURA (soulad / nesoulad neformálních norem a formálních norem)

5. OBSAH A FORMA ORGANIZAČNÍHO SCHÉMATU

Obsah organizačního schématu

Na každé organizaci můžeme definovat:

Výrobní (provozní) systém --- výrobní (provozní) funkci

Obchodní systém --- obchodní funkci (odbytovou a zásobovací funkci)

Ekonomický systém --- ekonomickou funkci

Sociální systém --- personální funkci

Technický systém --- technickou funkci

Systém správy --- správní funkci

FORMA ORGANIZAČNÍHO SCHÉMATU

AGREGOVANÁ PODOBA

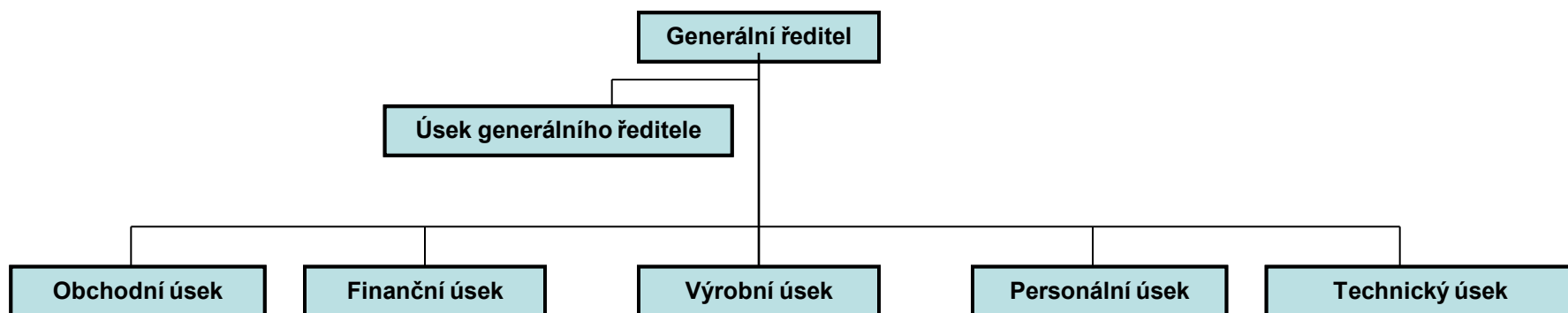

PRVNÍ ÚROVEŇ DESAGREGACE

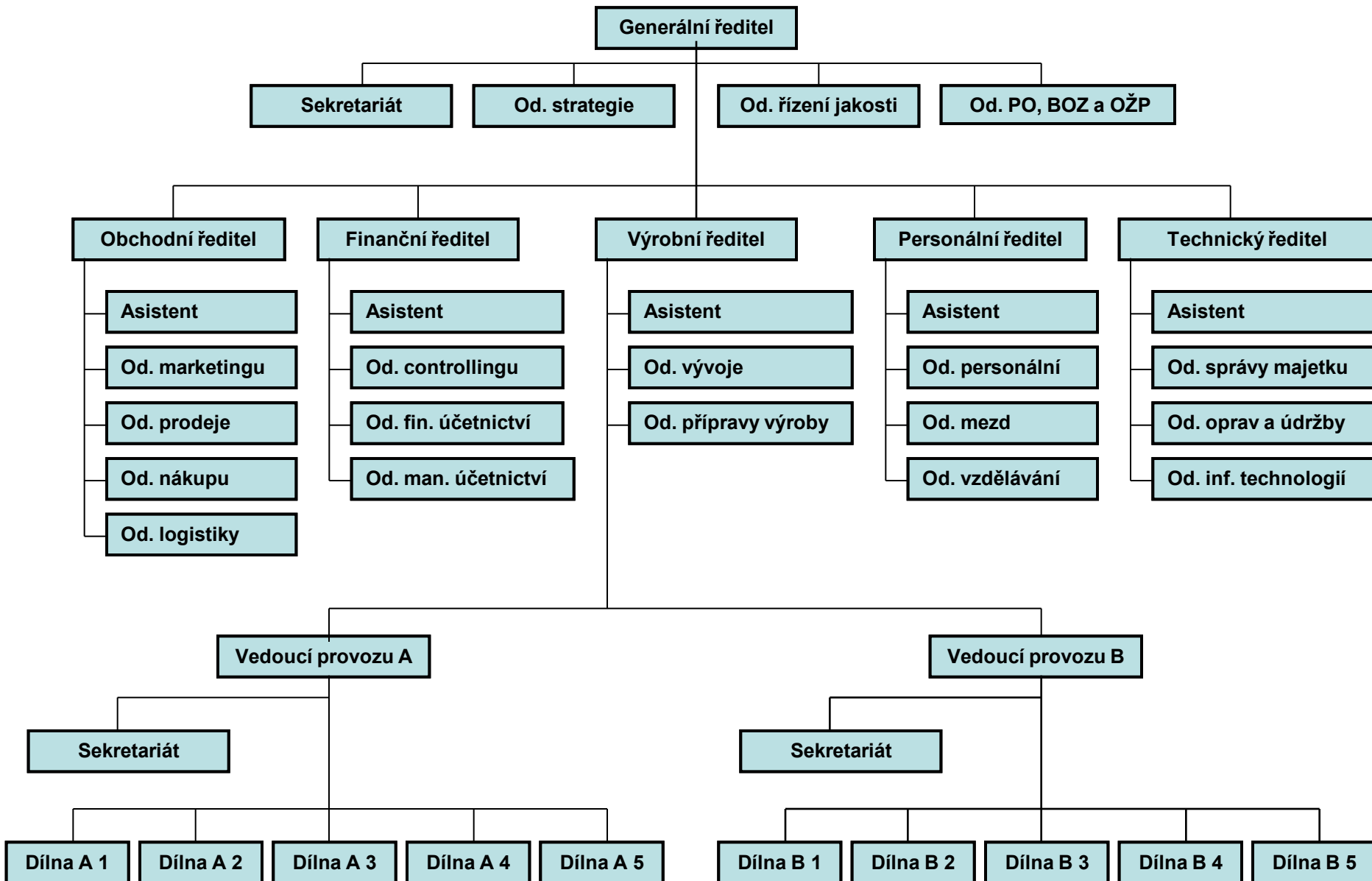

DRUHÁ ÚROVEŇ DESAGREGACE

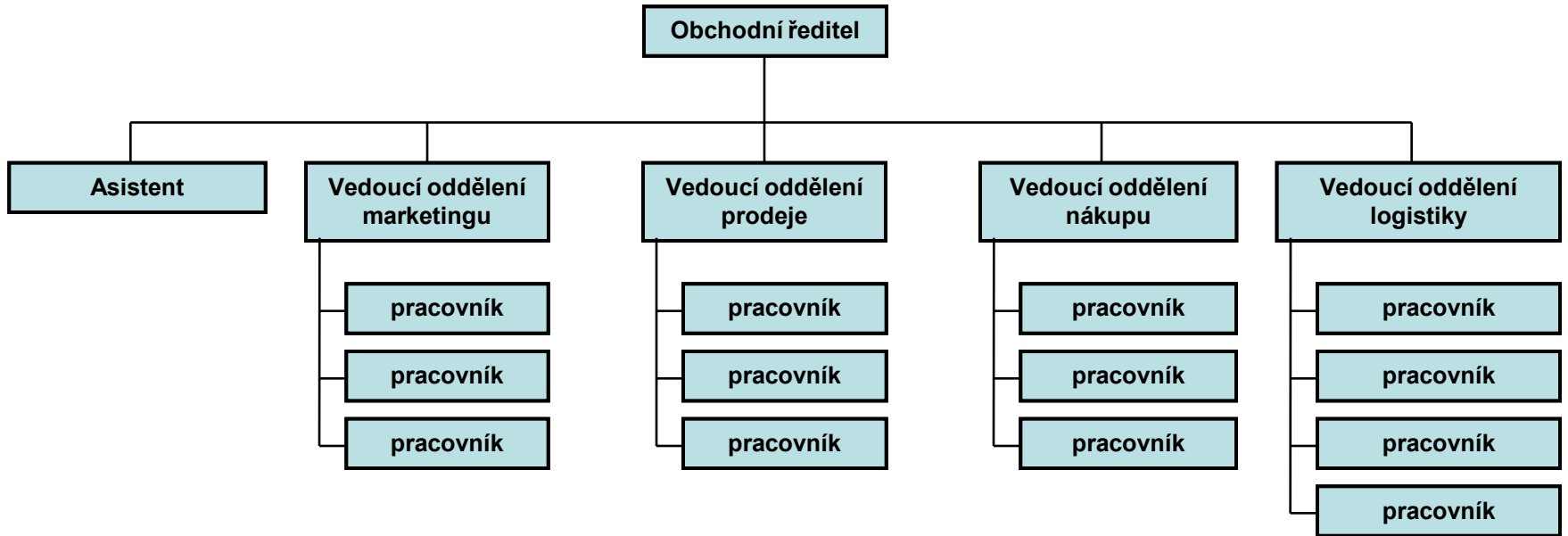

POJMENOVÁNÍ ÚTVARŮ

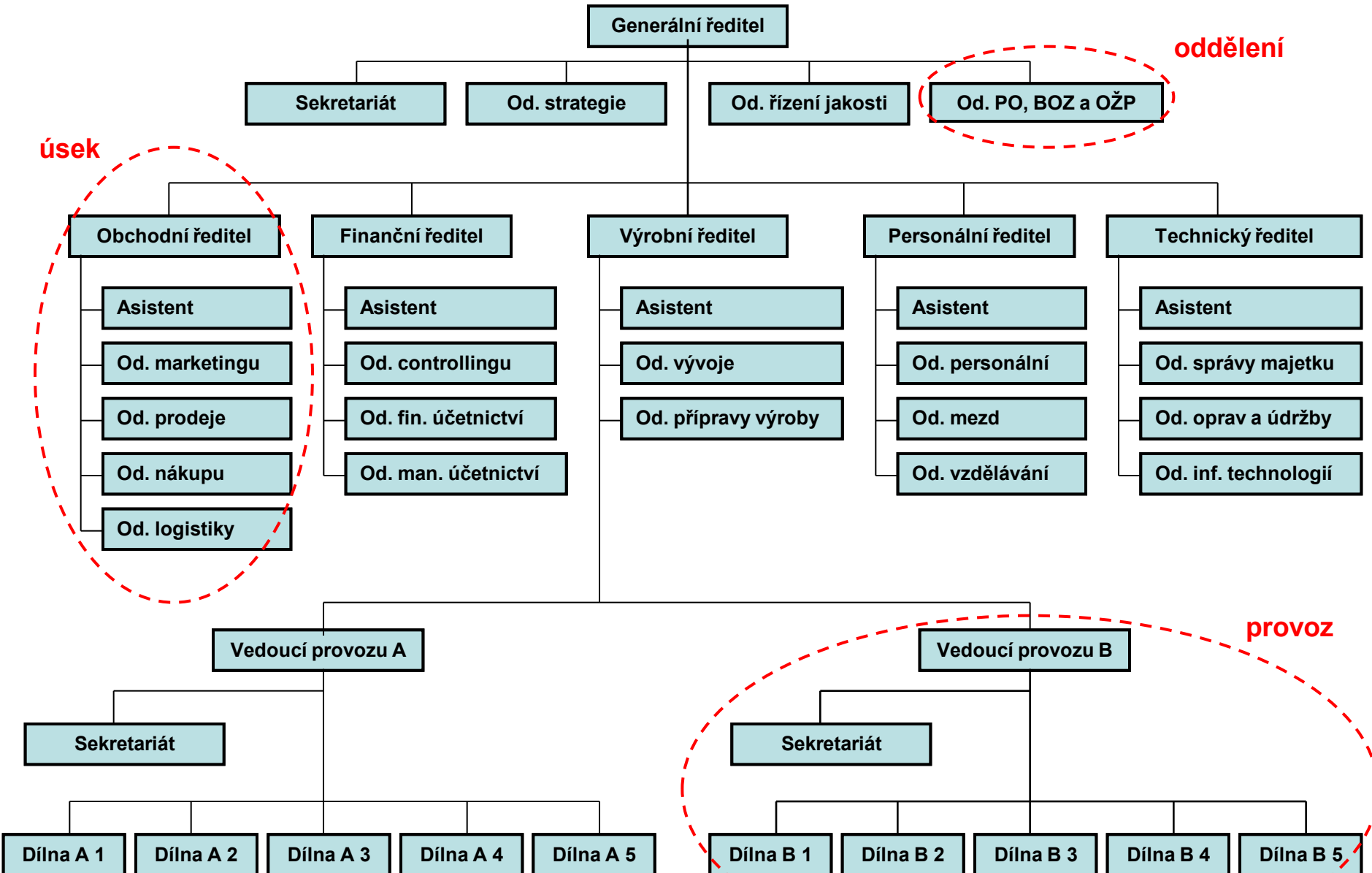

FUNKČNÍ VZTAHY

