

Plán výuky BPH_PIS2



Ing.J.Skorkovský,CSc.

MASARYK UNIVERSITY BRNO, Czech Republic
Faculty of economics and business administration
Department of corporate economy

Reason for this short PWP presentation : what would we expect in the future

Dostupné technologie

- Microsoft Dynamics NAV 2018 CZ – VT206
- Microsoft Dynamics NAV 2018w1 ENG – VT206
- Microsoft Dynamics NAV 2018 CZ – knihovna a boxy
- Microsoft Dynamics NAV 2018w1 ENG – knihovna a boxy
- Síťová verze na serveru Orion (návod přístupu máte)
- Seznam probírané látky v EXCELU
- Seznam vybraných kapitol (co bude probíráno) v PWP
- Pokud máte již Microsoft Dynamics NAV 2018 na svých PC nainstalován, pak s vysokou pravděpodobností platnost studentské licence vypršela. Pak bude potřeba nainstalovat novou licenci podle návodu, který Vám bude dodán.
- Prostředí (v případě on-line výuky: MS TEAMS- stejně jako v letním semestru v předmětu BPH_PIS1
- V závěru ukázka MS Dynamics 365 Business Central (hesla a ID budou sděleny)
http://dynav:8080/BC_CS/

Dostupné materiály

- PWP ke každému probíranému okruhu
- K řadě řešených úloh již jsou (nebo budou připraveny) příklady ve WORDu- „kuchařky“
- Tyto návody budou pokračováním návodů dodaných v letním semestru v kurzu BPH_PIS1

Co bylo zatím dodáno BPH_PIS1 (interaktivní osnova)

Týden	Název
1	Úvod do ovládání systému
2	Prodejní objednávky
3	Nákupní objednávky
4	Transfery zboží-základ
5	Slevy (cena, řádková sleva, fakturační sleva) a Finanční deníky (vyrovnávání, přesuny mezi účty,...)
6	Vyrovnávání-pevné vyrovnání a FIFO a sešit požadavků
7	CRM (kontakty, profily, příležitosti, kampaně)
8	MRP- Sešit požadavků (doplňování skladových položek)
9	CRM a Paretova analýza (využití aplikace pro generaci ABC Pareto kódů)
10	Účetní schémata - základy
11	Dimenze a jejich využívání a základy výroby
12	Rozpočty – základ a komplexní příklad

Materiály BPH_PIS2_2021 – (aktuální k datu 20.9.2021)

Číslo příkladu	Název	Stránky příklad	Done	Datum úpravy	Datum výuky	Uloženo v is.muni	PWP	PWP stránky
01	Ovládání a principy MS Dynamics NAV-opakování	12	Ano		20.09.2021	Ano	Ne	0
01	Plán výuky- co nás čeká a nemine - vývoj ERP a technologie	0	Ano		20.09.2021	Ano	Ano	20
02	Prodej- rozšíření-opakování (částečný prodej, vrácení, mazání, archiv)	8	Ano		20.09.2021	Ano	Ano	48
03	Nákup-rozšíření-opakování (částečný nákup, vrácení, mazání, archiv)	6	Ano		20.09.2021	Ano	Ano	23
05	Křížové reference, texty a substitute (náhrady)	6	Ano			Ano	Ano	14
05_01	Křížové reference a texty doplňující PWP	0	Ano			Ano	Ano	6
06	Hromadné objednávky (Blanket Orders)	4	Ano			Ano	Ano	24
06_01	Hromadné objednávky doplnění o sešit požadavků	0	Ano			Ano	Ano	6
04	Skladové jednotky (Stock Keeping units)	12	Ano			Ano	Ano	23
07	Přímé dodávky (Drop Shipment)	6	Ano			Ano	Ano	27
08_02	Dávky a sériová čísla (Lot Numbers)- zahajovací soubory (PWP i WORD)	12	Ano	19.08.2021		Ano	Ano	43
08_01	Expirace - příklad s sešitem vyrovnání	2	Ano	19.08.2021		Ano	Ne	0
08_03	Expirace - příklad doplnění	4	Ano	19.08.2021		Ano	Ne	0
09	Neskladované zboží (Non stock items- Catalog items)	0	Ano	23.08.2021		Ano	Ano	18
10	Přiřazení vedlejších nákladů	9	Ano	25.08.2021		Ano	Ano	20
11	Kombinované dodávky (Combined Shipment)	4	Ano	25.08.2021		Ano	Ano	12
12_03	Upomínky a posuny dat (Remainders)	0	Ano	26.08.2021		Ano	Ano	11
12_01	Upomínky a penále PWP+ dva WORD příklady (5 stránek + 10 stránek)	15	Ano	26.08.2021		Ano	Ano	34
12_02	Upomínky a penále PWP -jednoduchý příklad	0	Ano	26.08.2021		Ano	Ano	14
13	Vratky (objednávky prodejních vratek)	10	Ano	31.08.2021		Ano	Ano	29
14	Dobropisy (Credit memos)	5	Ano	01.09.2021		Ano	Ano	27
15	Očekávané náklady (Expected costs)	6	Ano	31.08.2021		Ano	Ano	15
16	Detailní položky (Detailed Ledger Entries)	5	Ano	01.09.2021		Ano	Ano	18
17	Montážní objednávky (Assembly orders)	7	Ano	02.09.2021		Ano	Ano	31
18	Rezervace	4	Ano	09.09.2021		Ano	Ano	18
19	ATP-CTP	6	Ano	12.09.2021		Ano	Ano	19
20	Pokročilé řízení skladů	14	Ano	18.09.2021		Ano	Ano	41
21	Řízení rozpočtů postavené na účetních schématech	11	Ano	06.10.2020		Ano	Ano	21
22	Řízení výroby I	10	Ano	24.10.2020		Ano	Ano	47
22	Řízení a plánování výroby II	0	Ano	24.10.2020		Ano	Ano	0
23	Cash Flow příklad ve WORD není nutný	0	Ano	18.09.2021		Ano	Ano	31
24	Speciální objednávky- potřeba vytvořit WORD (příklad)	0	Ano	25.11.2020		Ano	Ano	13
25	Sešit vyrovnání	3	Ano	30.11.2020		Ano	Ano	11
26	Prodejní analýzy - potřeba vytvořit WORD (příklad)	0	Ano	30.11.2020		Ano	Ano	22
29	Řízení projektů - vytvořeno v červenci 2021- potřeba vytvořit Příklad	0	Ano	22.07.2021			Ano	27

Prezentace studentů

Číslo	UČO	Jméno	Kruh	ZK	Datum 1	TYP 1	Prez1	Datum 2	TYP 2	Prez2	Otázka 1 ZK	Otázka 2 ZK	Otázka 3 ZK
1.	513706	Baron, Martin	ESF B-POIN BPOINF01 [sem 3]	zk		Šarže, expirace			Speciální obj.	Ano			
2.	485035	Borik, Ondřej	ESF B-POIN BPOINF01 [sem 3]	zk		Dobropisy			Sešit vyrovnání	Ano			
3.	493084	Daniš, Adrián	ESF B-POIN BPOINF01 [sem 3]	zk		Nákup			Rožpočty	Ano			
4.	493372	Ferjanc, Lukáš	ESF B-POIN BPOINF01 [sem 3]	zk		Vratky			Vedlejší náklady	Ano			
5.	513926	Fochr, Matěj	ESF B-POIN BPOINF01 [sem 3]	zk		Detailné položky			Výroba	Ano			
6.	513679	Jun, Milan	ESF B-POIN BPOINF01 [sem 3]	zk		Očekávané náklady			Hromadné objednávky	Ano			
7.	485188	Kožuško, Ján	ESF B-POIN BPOINF01 [sem 3]	zk		Prodej			WHM Nákup	Ano			
8.	487615	Kúkel, Branislav	ESF B-POIN BPOINF01 [sem 3]	zk		Neskladové zboží			Cash flow	Ano			
9.	513516	Lapšanská, Lucia	ESF B-POIN BPOINF01 [sem 3]	zk		Upomínky			Vedlejší náklady	Ano			
10.	485682	Mračna, Martin	ESF B-POIN BPOINF01 [sem 2]	zk		Vedlejší náklady			Výroba	Ano			
11.	513827	Nesveda, David	ESF B-POIN BPOINF01 [sem 3]	zk		Sériová čísla			Detailní položky	Ano			
12.	513801	Prvý, Matej	ESF B-POIN BPOINF01 [sem 3]	zk		Přímé dodávky			Montáž	Ano			
13.	493073	Straka, Vojtěch	ESF B-POIN BPOINF01 [sem 3]	zk		Skladové jednotky			WHM Prodej	Ano			
14.	485583	Vanko, Michal Ján	ESF B-POIN BPOINF01 [sem 3]	zk		Rezervace			Kombinované dodávky	Ano			
15.	513944	Vybíhal, Ondřej	ESF B-POIN BPOINF01 [sem 3]	zk		Hromadné objednávky			ATP	Ano			
						Ovládání a principy			Sériová čísla	Ano			
						Penále			Analýzy	Ano			
						Kombinované dodávky			Šarže	Ano			
						Křížové odkazy			Montáž	Ano			

Ovládání a principy- domácí příprava

Nákup a Prodej -> opakovací lekce

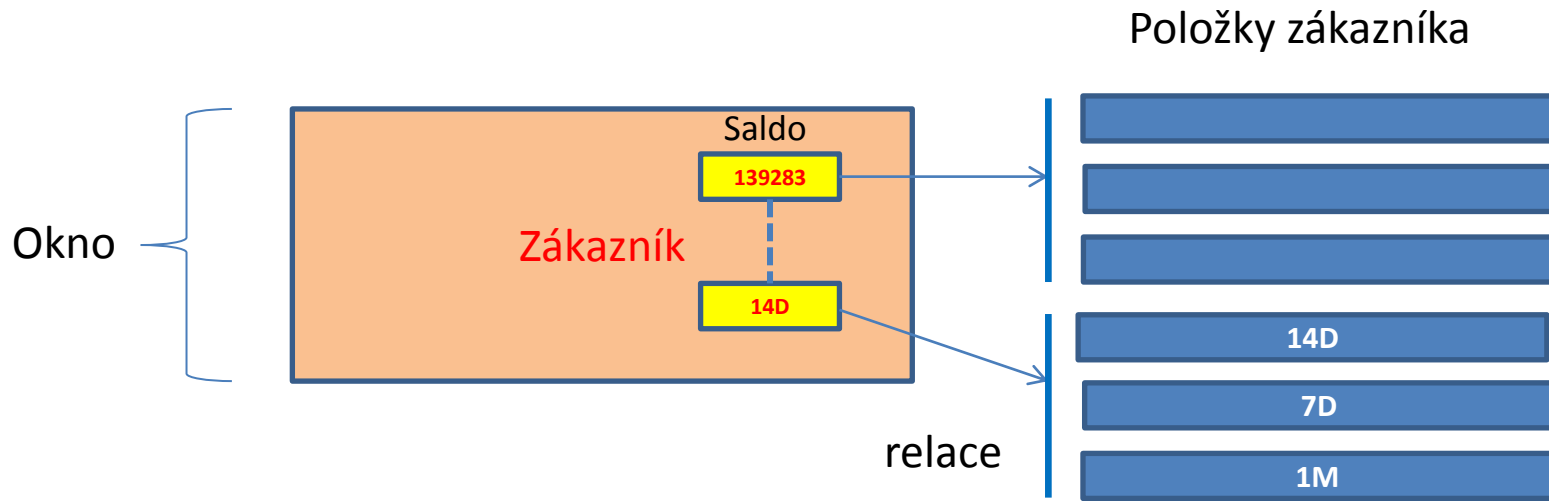

Business Central PWP a Business Central (tato aplikace bude dostupná po instalaci v průběhu semestru s pomocí jednoho z našich serverů)

Částečný prodej (nákup) I.

Prodejní řádek

Typ	Číslo	Nes...	Popis	Kód nakupování	Spe... obje...	Kód lokace	Množství	Mn. k montáži na zakázku	Rezervované množství	Kód měrné jednotky	Jednotková cena bez DPH	Částka na řádku bez DPH	Řádková sleva %	K dodání	Dodané množství	K fakturaci	Fakturované množství	Vyrovnáno položkou...
Zboží	1936-S	<input type="checkbox"/>	Křeslo BERLÍN, žluté	<input type="checkbox"/>	<input type="checkbox"/>	MODRÝ	3			KS	5 410,00	14 120,10	13	3		3		0

Po editaci

Typ	Číslo	Nes...	Popis	Kód nakupování	Spe... obje...	Kód lokace	Množství	Mn. k montáži na zakázku	Rezervované množství	Kód měrné jednotky	Jednotková cena bez DPH	Částka na řádku bez DPH	Řádková sleva %	K dodání	Dodané množství	K fakturaci	Fakturované množství	Vyrovnáno položkou...
Zboží	1936-S	<input type="checkbox"/>	Křeslo BERLÍN, žluté	<input type="checkbox"/>	<input type="checkbox"/>	MODRÝ	3			KS	5 410,00	14 120,10	13	1		1		0

F9

Microsoft Dynamics NAV

dodat
 fakturovat
 dodat a fakturovat

Ok Storno

Typ	Číslo	Nes...	Popis	Kód nakupování	Spe... obje...	Kód lokace	Množství	Mn. k montáži na zakázku	Rezervované množství	Kód měrné jednotky	Jednotková cena bez DPH	Částka na řádku bez DPH	Řádková sleva %	K dodání	Dodané množství	K fakturaci	Fakturované množství	Vy po
Zboží	1936-S	<input type="checkbox"/>	Křeslo BERLÍN, žluté	<input type="checkbox"/>	<input type="checkbox"/>	MODRÝ	3			KS	5 410,00	14 120,10	13	2	1	3		

DOMOVSKÁ STRÁNKA AKCE NAVIGACE

Pohled Úpravy Nový Odstranit Spravovat Vydát Znovu otevřít Vydát Kopírovat doklad... Příslib.vyřízení obj. Připravit Statistika Montážní zakázky Objednávka Archivovat doklad Dokumenty Dodávky Faktury Potvrzení emailem... Tisk potvrzení... Potvrzení objednávky

Částečný prodej (nákup) II.

102184 · J & V v.o.s. Dodací list (částečný)

Obecné

Číslo:	102184	Požadované datum dodávky:	
Zákazník:	J & V v.o.s.	Přislíbené datum dodávky:	
Kontakt:	Pan Roland Wacker	Číslo nabídky:	
Text položky:	Objednávka 1169	Číslo objednávky:	1169
Zúčtovací datum:	27.07.2020		

Řádky

Funkce ▾ Řádek ▾ Najít Filtr Vymazat filtr

Typ	Číslo	Popis	Kód lokace	Množství	Kód měrné jednotky	Fakturované množství	Plánované datum d...	Plánované datum o...	Datum odeslání	Kód sloučení pro tisk
Zboží	1936-S	Křeslo BERLÍN, žluté	MODRÝ	1	KS		29.07.2020	27.07.2020	27.07.2020	

→ Vrátit dodávku →

Microsoft Dynamics NAV

Chcete opravdu vrátit vybrané řádky dodávky?

Ano Ne

Řádky

Funkce ▾ Řádek ▾ Najít Filtr Vymazat filtr

Typ	Číslo	Popis	Kód lokace	Množství	Kód měrné jednotky	Fakturované množství	Plánované datum d...	Plánované datum o...	Datum odeslání	Kód sloučení pro tisk
Zboží	1936-S	Křeslo BERLÍN, žluté	MODRÝ	1	KS	1	29.07.2020	27.07.2020	27.07.2020	
Zboží	1936-S	Křeslo BERLÍN, žluté	MODRÝ	-1	KS	-1	29.07.2020	27.07.2020	27.07.2020	

Částečný prodej (nákup) III.

Prodejní řádek po vrácení dodávky

Typ	Číslo	Nes...	Popis	Kód nakupování	Spe... obje...	Kód lokace	Množství	Mn. k montáži na zakázku	Rezervované množství	Kód měrné jednotky	Jednotková cena bez DPH	Částka na řádku bez DPH	Řádková sleva %	K dodání	Dodané množství	K fakturaci	Fakturované množství	Vyrovnáno položkou...
Zboží	1936-S	<input type="checkbox"/>	Křeslo BERLÍN, žluté		<input type="checkbox"/>	MODRÝ	3	...		KS	5 410,00	14 120,10	13	3		3		0

Položka zboží

Zúčtovací datum	Typ položky	Typ dokladu	Číslo dokladu	Číslo zboží	Popis	Kód lokace	Množství	Fakturované množství	Zůstatek (množství)	Číslo položky	Číslo dávky	Sériové číslo	Datum expirace	Částka prodeje (skutečná)	Částka nákladů (skutečná)	Částka nákladů (neinv.)	Otevřeno
27.07.2020	Prodej	Prodejní dodávka	102184	1936-S	MODRÝ		1	1	1	976				0,00	3 667,61	0,00	<input checked="" type="checkbox"/>
27.07.2020	Prodej	Prodejní dodávka	102184	1936-S	MODRÝ		-1	-1	0	975				0,00	-3 667,61	0,00	<input type="checkbox"/>

A další možné varianty (Dvě dodávky a dvě faktury, dvě dodávky a jedna faktura,..)

Typ	Číslo	Nes...	Popis	Kód nakupování	Spe... obje...	Kód lokace	Množství	Mn. k montáži na zakázku	Rezervované množství	Kód měrné jednotky	Jednotková cena bez DPH	Částka na řádku bez DPH	Řádková sleva %	K dodání	Dodané množství	K fakturaci	Fakturované množství
Zboží	1936-S	<input type="checkbox"/>	Křeslo BERLÍN, žluté		<input type="checkbox"/>	MODRÝ	3			KS	5 410,00	14 120,10	13	1	2	1	2

Přesun nedokončené objednávky do archivu

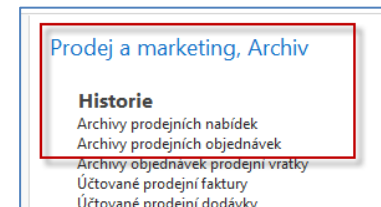
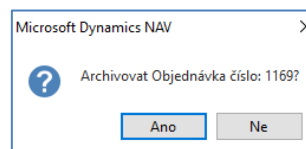
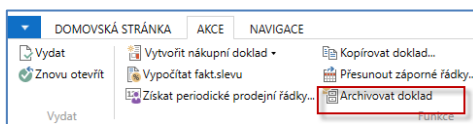

Křížové odkazy, náhrady, rozšířené texty, skladové jednotky, hromadné objednávky

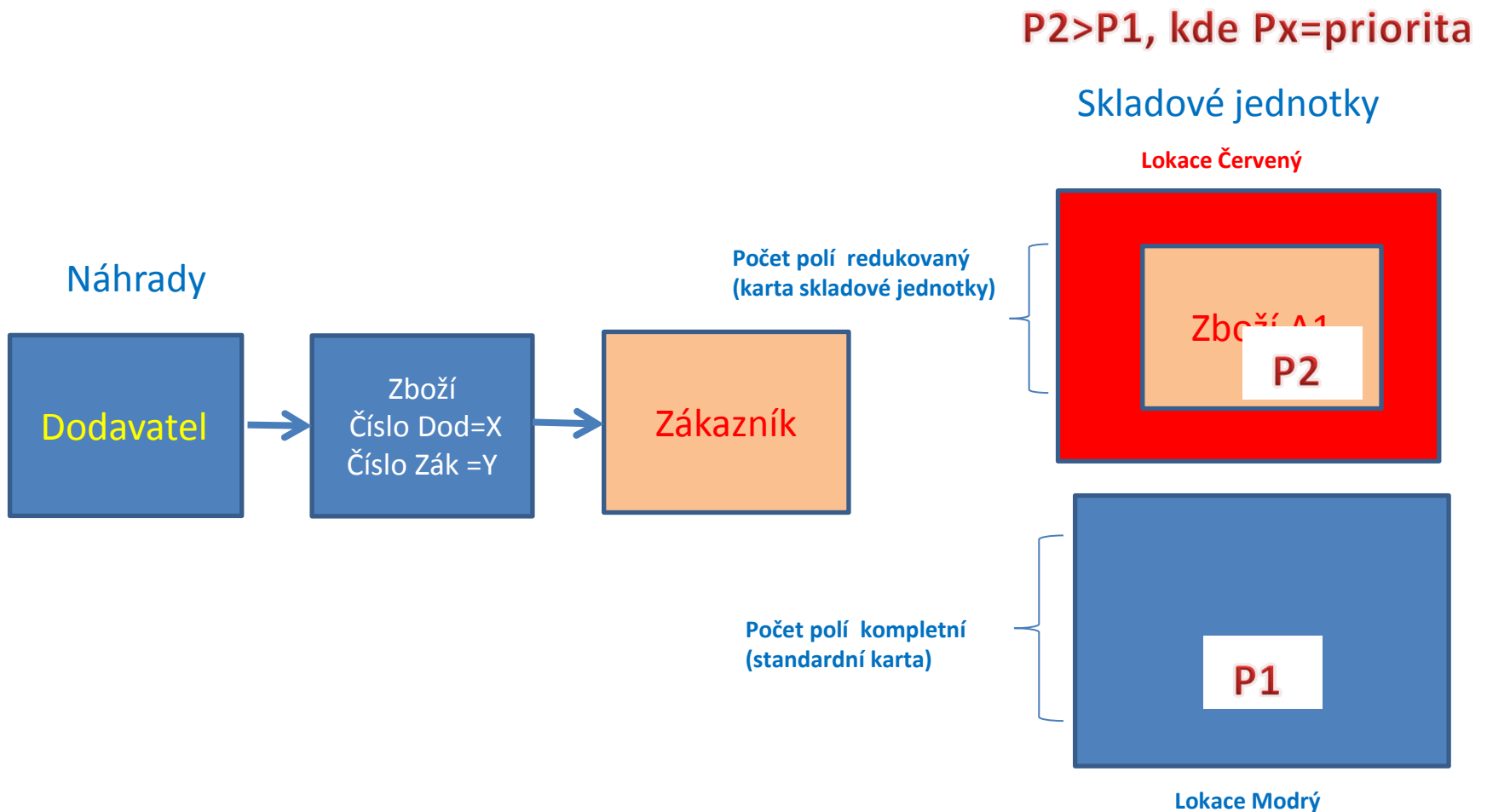

Přímé dodávky, dávky a jejich sledování, sériová čísla

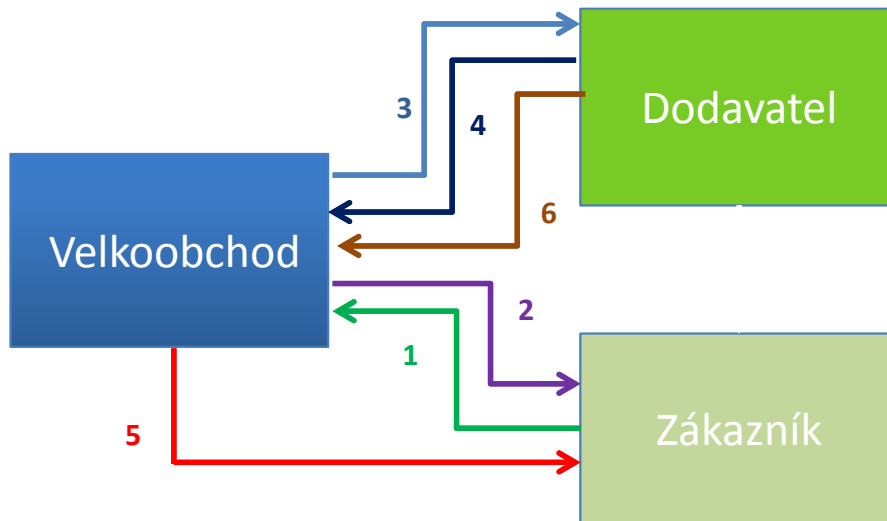

52959-596-30 RX Only: #XXXXXXX #XXX CAUTION: Federal law (FD-CMR) the transfer of this drug to anyone other than the person to whom prescribed and suitable dispensing without a prescription is illegal. See label for NDC 52959-596-30. U.S. PATENT # 6,822,964. Store in a cool dry place 20 to 25 degrees C.

METAXALONE 800mg TABLET

Lot #: MXL09QI Compare to: Skelaxin
Mfg: COREPHARM Mfg. NDC: 64720-321-10
Exp: 12/13 Loc.: Pill ID: Pink oval tablet

METAXALONE 800mg TABLET	Qty #30
52959-596-30 Lot: MXL09QI	
Skelaxin	64720-321-10

METAXALONE 800mg TABLET	Qty #30
52959-596-30 Lot: MXL09QI	
Skelaxin	64720-321-10

METAXALONE 800mg TABLET	Qty #30
52959-596-30 Lot: MXL09QI	
Skelaxin	64720-321-10

METAXALONE 800mg TABLET	Qty #30
52959-596-30 Lot: MXL09QI	
Skelaxin	64720-321-10

Take as directed by your Doctor or
See insert for usual dosage information

Metaxalone 800mg TABLET
52959-596-30 Qty #30
12/13 Lot: MXL09QI
Skelaxin 64720-321-10

Metaxalone 800mg TABLET
52959-596-30 Qty #30
12/13 Lot: MXL09QI
Skelaxin 64720-321-10

Metaxalone 800mg TABLET
52959-596-30 Qty #30
12/13 Lot: MXL09QI
Skelaxin 64720-321-10

Metaxalone 800mg TABLET
52959-596-30 Qty #30
12/13 Lot: MXL09QI
Skelaxin 64720-321-10

Expirace, neskladované zboží, vedlejší náklady, kombinované dodávky

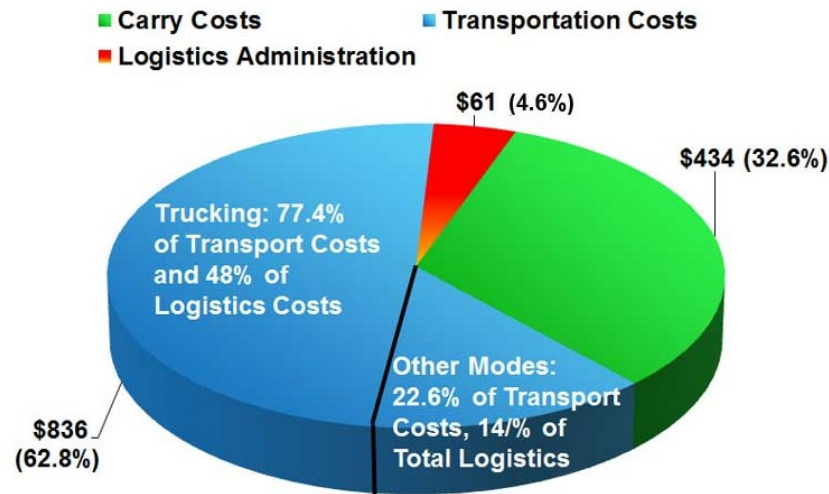

Upomínky a penále a Vratky

$$\begin{array}{ccccccc} \boxed{\text{Hodnota}} & & \boxed{\text{Hodnota}} & & \boxed{\text{Čisté nákupy}} & & \boxed{\text{NNPZ}} \\ \boxed{\text{skladu na konci}} & = & \boxed{\text{skladu}} & + & & - & \boxed{\text{(náklady na}} \\ & & \boxed{\text{na začátku}} & & & & \boxed{\text{prodané zboží)}} \end{array}$$

NNPZ = COGS (Cost of Good Sold)

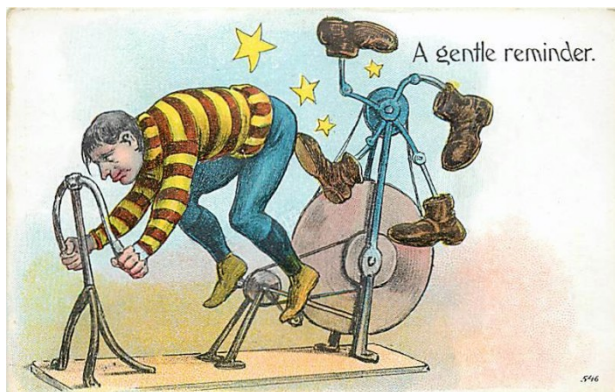

Dobropisy, Očekávané náklady, Detailní položky

Detailní položky

Kromě původní položky a vyrovnané položky, tabulka **Detailní položka zákazníka** obsahuje všechny adjustace vytvořené pro položku zákazníka. Jde o tyto situace :

- skonta (zaplatíte dříve než musíte-> viz platební podmínka 1M(8D
- realizované a nerealizované ztráty a zisky majících původ ve změnách směnných kursů
- zaokrouhlení vyrovnání a oprav z důvodu zaokrouhlení různých měn

Očekávané náklady

1M(8D) 1M 8D 2 1 měsíc/2% 8 dnů

Je o odhad nákladů v případě nákupu a to před tím, než dojde skutečná faktura za nakupované zboží. Očekávaná hodnota ovlivní hodnotu skladu , ale není zaúčtována do hlavní knihy pokud to program nedovolíte.

Dobropisy

Chcete-li vrátit zboží dodavateli nebo zrušit služby, za které jste již zaplatili, pak můžete vytvořit a zaúčtovat nákupní dobropis, který zajistí žádanou změnu původní nákupní faktury. Pro vyplnění nákupního dobropisu informacemi z příslušné nákupní faktury můžete použít funkci Kopírovat doklad.

Dobropisy se používají jak na nákupní, tak i na prodejní straně.

Rezervace zboží

DOMOVSKÁ STRÁNKA AKCE CRONUS CZ s.r.o. ?

Možné rezervovat Auto rezervace Rezervace z akt.řádku Zrušit rezervaci z akt.řádku Položky rezervace Microsoft Excel Aktualizovat Najít

Dostupnost Rezervovat Zrušit Historie Odeslat do Stránka

Obecné

Číslo zboží: T023 Rezervovat množství: 25

Datum odeslání: 03.07.2020 Rezervované množství: 0

Popis: Nerezervované množství: 25

Typ souhrnu	Celkové množství	Celkové rezervovan...	Množství přidělené v...	Celkové množství ...	Aktuálně rezervovan...
Položka zboží	10			10	
Nákupní řádek, Objednávka	15			15	

Typ souhrnu	Celkové množství	Celkové rezervovan...	Množství přidělené v...	Celkové množství ...	Aktuálně rezervovan...
Položka zboží	10	10			10
Nákupní řádek, Objednávka	15	15			15

Montážní zakázky

- **Montáž na zakázku** používána pro položky, které nechcete skladovat, protože očekáváte, že je přizpůsobíte zákaznicko požadavkům nebo protože chcete minimalizovat účetní náklady za zboží
- **Montáž na sklad** pro položky, které chcete sestavit napřed na prodej, jako přípravu pro kampaně a mít je k dispozici na skladě až do objednání. Tyto položky jsou obvykle běžné položky jako sady balení, které neumožňují jejich přizpůsobení podle zákaznickových požadavků.

The screenshot displays two overlapping windows from a software application. The background window, titled 'Zboží', shows a list of goods with columns for 'Číslo', 'Popis', 'Zásoby', and 'Ná... exi...'. The foreground window, titled 'Kusovník montáže', shows a BOM for a specific assembly. It includes a search filter 'Typ filtrování (F3)' and a search result 'Kde Číslo nadřízeného zboží je 1924-W'. Below this, there is a table of components with columns for 'Typ', 'Číslo', 'Popis', 'Ku... m...', 'Množství za', and 'Kód měrné jednotky'.

Číslo	Popis	Zásoby	Ná... exi...
1924-W	Základní skříň CHAMONIX	29	Ne
1928-W	Skříň SV. MOŘIC se zásuvka...	67	Ne
1952-W	Skříň s policemi OSLO	15	Ne
1964-W	Skříň INNSBRUCK se skl.dvíř...	43	Ne
1968-W	Panel GRENOBLE, červený	-8	Ano

Typ	Číslo	Popis	Ku... m...	Množství za	Kód měrné jednotky
Zboží	70000	Boční deska	Ne	2	KS
Zboží	70001	Základ	Ne	1	KS
Zboží	70002	Horní deska	Ne	1	KS
Zboží	70003	Zadní deska	Ne	1	KS
Zdroj	LEONA	Leona Macháčková	Ne	1	HODINA

ATP –CTP (Lze slíbit-Možné slíbit)

Available-to Promise & Capable-to-Promise



Modrá lokace



Doby vyskladnění a naskladnění



Doba dodávky



Zákazník

Zákaznická karta

V kurzu 2020 je doba dodávky nastavena na 2D

Volba výchozí přihrádky:	<input type="text"/>
Doba vyskladnění:	<input type="text" value="1D"/>
Doba zaskladnění:	<input type="text" value="2D"/>
Kód základního kalendáře:	<input type="text"/>

Kód přepravce:	<input type="text" value="FEDEX"/>
Kód služby přepravce:	<input type="text" value="FEDEX EXTR"/>
Doba dodávky:	<input type="text" value="3D"/>
Kód základního kalendáře:	<input type="text"/>
Upravený kalendář:	<input type="text" value="Ne"/>

Pokročilé řízení zásob (warehouse management)

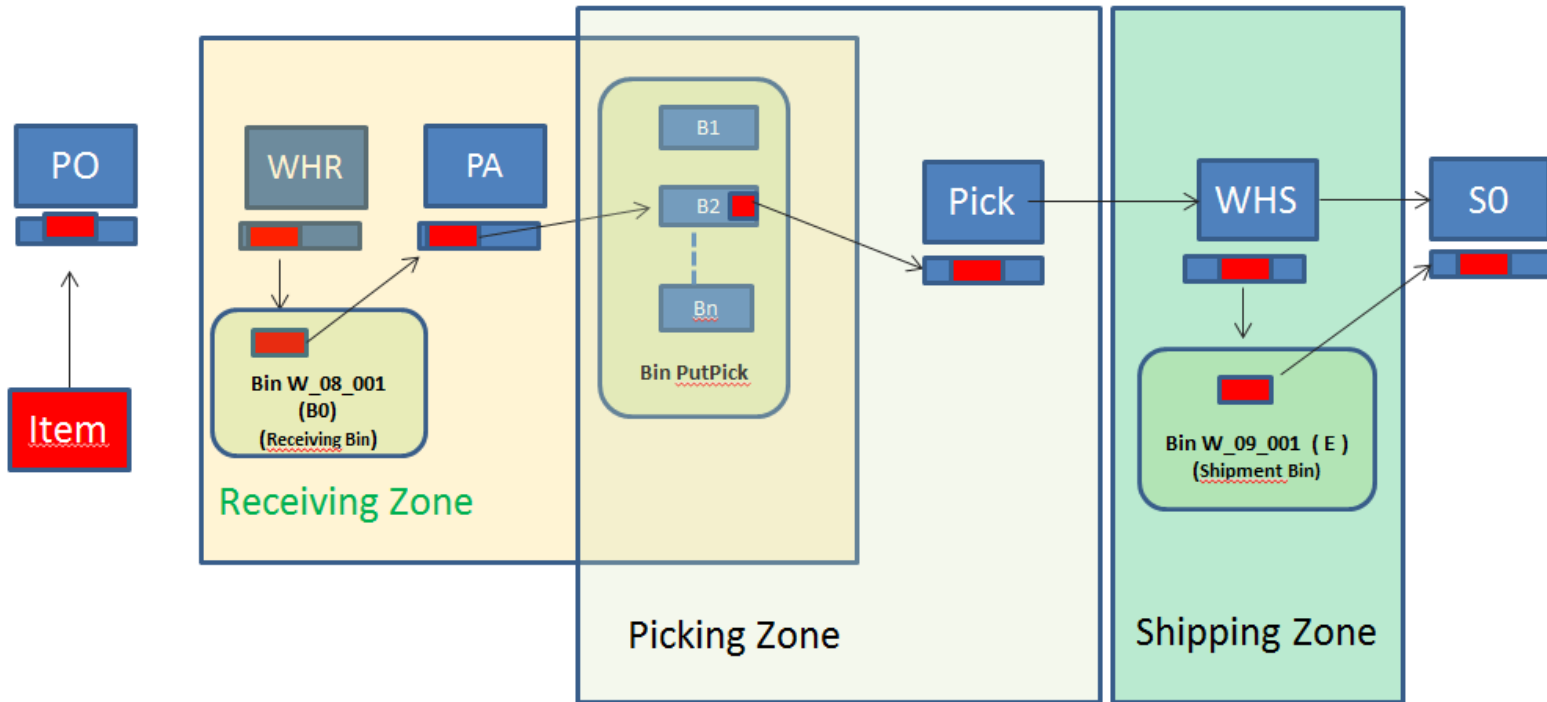

WHR=Warehouse Receipt; PA=Put-away; PO=Purchase Order; SO=Sales Order



Rozpočty a jejich rozšíření (oproti BPH_PIS1)

G/L Budget Entries

Type to filter (F3) | Budget Name

Filter: 2019 • 8420 • 01.03.19..31.03.19

Budget Name	Date	G/L Accou...	Description	Amount	Department Code	Project Code	Area Code
2019	1.3.2019	8420	PO1_ADM_Beer fest	400,00	ADM		30
2019	1.3.2019	8420	PO1_SALES_Whisky tasting	1 000,00	SALES		40



Hodnoty dimenzí

Nákladové účty (výdeje)- zde jsou použity účty z britské osnovy (aplikace NAV w1).
V našem případě budeme používat vybrané účty třídy 5.

Výroba-rozšíření, prodejní analýzy, grafy,...

Oblasti
Správa financí
Prodej a marketing
Nakupování
Sklad
Výroba
Návrh výrobku
Kapacity
Plánování
Provádění
Ocenění
Průběh

Výroba
Výběr po oblastech
Návrh výrobku
Kapacity
Plánování

... nebo výběr podle kategorie

Seznamy

1100 · Přední kolo Kusovník

Obecné

Číslo: 1100
Popis: Přední kolo
Kód měrné jednotky: KS
Stav: Certifikovaný

Vyhledávací název: PŘEDNÍ KOLO
Číslo verzí:
Aktivní verze:
Změněno dne:
Vzorkování:

Řádky

Komponenta Najít Filtr Vymazat filtr

Typ	Číslo	Popis	Množství za	Kód měrné jednotky	Zmetky %	Kód vazl TNG
Zboží	1110	Ráfek	1	KS	0	
Zboží	1120	Špice	50	KS	0	
Zboží	1150	Přední náboj	1	KS	0	
Zboží	1160	Plášť	1	KS	0	
Zboží	1170	Duše	1	KS	0	

Výroba, prodejní analýzy, grafy,...

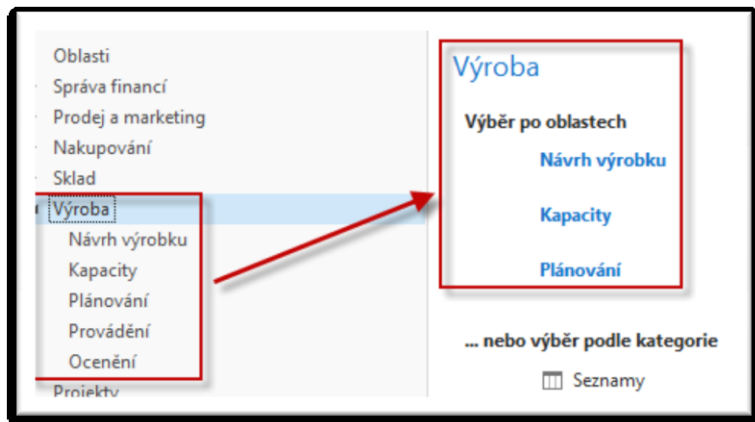

1010005 · Bicykl Výrobní zakázka

Obecné

Číslo:	<input type="text" value="1010005"/>	...	Množství:	<input type="text" value="16"/>
Popis:	<input type="text" value="Bicykl"/>		Datum plánování:	<input type="text" value="31.01.2020"/>
Popis 2:	<input type="text"/>		Přiřazené ID uživatele:	<input type="text"/>
Typ původu:	<input type="text" value="Zboží"/>		Číslo zákazníka:	<input type="text"/>
Číslo původu:	<input type="text" value="1000"/>		Název zákazníka:	<input type="text"/>
Vyhledávací popis:	<input type="text" value="BICYKL"/>		Kód měny:	<input type="text"/>
			Změněno dne:	<input type="text"/>

Řádky

Funkce Řádek Najít Filtr Vymazat filtr

Číslo zboží	Datum plánování	Popis	Datum-čas zahájení	Datum-čas dokončení	Množství	Kód měrné jednotky	Pořizovací cena	Částka nákladů
1000	31.01.2020	Bicykl	27.01.2020 10:04	30.01.2020 16:00	16	KS	350,595	5 609,52

Výroba, prodejní analýzy, grafy,...

Grafy ▾

ID	Název	Data	Popis
KLIENTI SA...	Salda klientů	<input checked="" type="checkbox"/>	Klienti Saldo
MIKI_PO_01	PO-Zboží	<input checked="" type="checkbox"/>	Miki PO Item-Amount-Lokace
Q11750-01	Salda pokladny	<input checked="" type="checkbox"/>	Aktuální zůstatky pokladen (v lokální
Q5400-01	Zpožděné výr. zak. -dle nákl.	<input checked="" type="checkbox"/>	
Q5401-01	Čekající výr. zak. -dle nákl.	<input checked="" type="checkbox"/>	
Q5402-01	Top-10 výrobní zakázky	<input checked="" type="checkbox"/>	
Q5403-01	Moje výr. zakázky-dle nákladů	<input checked="" type="checkbox"/>	

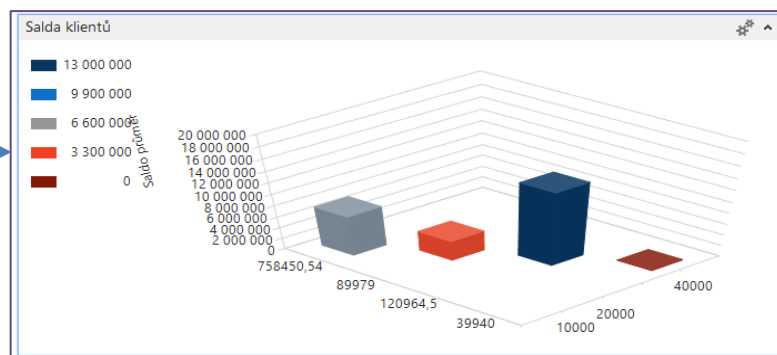

Cash flow

CF100002

Obecné

Číslo: Popis: Popis 2: Zvážit skonto: Zvážit datum odchylky: Zvážit částku odchylky: Zvážit platební podmínky: Zobrazit v grafu v centrální části: Vyhledávací název:

DOMOVSKÁ STRÁNKA AKCE

Statistika plánu cash ...

CRONUS CZ s.r.o.

Odstranit Zobrazit Navrhni řádky sešitu... Zaznamenan Dimenze Karta Položky Microsoft Excel Aktualizovat Najít

Spravovat Proces Řádek Cash flow Odeslat do Stránka

Datum cash flow	Po spla...	Číslo dokladu	Číslo plánu cash flow	Popis	Typ původu	Číslo původu	Číslo účtu cash flow	Částka (LM)
01.04.2020	<input checked="" type="checkbox"/>	A00005	CF100002	Zaúčtované prodeje Platba - 01.01.19 BYT-KOMPLET s.r...	Pohledávky	A00005	0010	-1 210,00
01.04.2020	<input checked="" type="checkbox"/>	103016	CF100002	Zaúčtované prodeje Platba - 01.01.19 BYT-KOMPLET s.r...	Pohledávky	103016	0010	-24,20
01.04.2020	<input checked="" type="checkbox"/>	103032	CF100002	Zaúčtované prodeje Faktura - 15.12.19 A & B, s.r.o.	Pohledávky	103032	0010	25 050,00
01.04.2020	<input checked="" type="checkbox"/>	00-4	CF100002	Zaúčtované prodeje Faktura - 03.01.20 UNIVERSAL-TRE...	Pohledávky	00-4	0010	1 271 780,19
							0010	2 861 505,42
							0010	1 835 053,65
							0010	49 925,00
							0010	-10 996,25
							0010	152 132,10
							0010	97 022,25
							0010	29 585,00
							0010	8 123,75
							0010	43 031,63
							0010	32 958,00
							0010	2 861 505,42
							0010	2 384 587,85

CF100002

Možnosti

Číslo: CF100002 Datum vytvoření: 01.04.2020

Ruční platby od: 01.04.2020 Faktor zaokrouhlení: Žádný

Do: 30.09.2020 Zobrazit podle: Kvartál

Peněžní fondy: 0,00 Zobrazit jako: Pohyb

Řádky

Najít Filtr Vymazat filtr

Začátek období	Název období	Pohledávky	Prodejní objednávky	Servisní zakázky	Vyřazení dlouhodobéh...	Ruční příjmy cash flow	Závazky	Nákupní objednávky
01.01.2020	1	0,00	0,00	0,00	0,00	0,00	0,00	0,00
01.04.2020	2	48 582 601,66	2 051 405,93	0,00	0,00	0,00	-38 479 832,14	-12 251 151,77
01.07.2020	3	0,00	74 999,90	0,00	0,00	0,00	0,00	0,00
01.10.2020	4	0,00	1 188 269,32	0,00	0,00	0,00	0,00	0,00

Cash flow

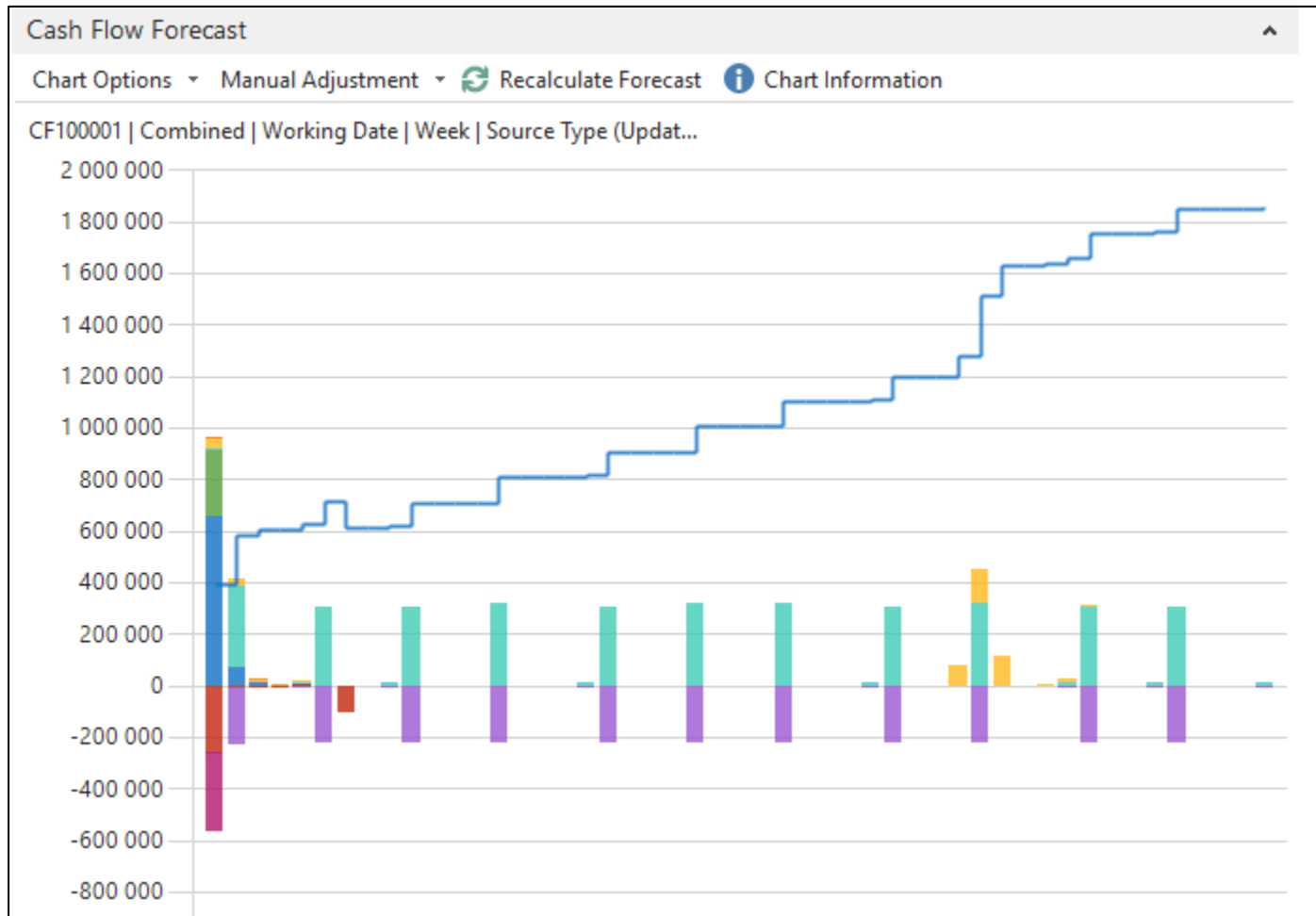

Řízení projektů

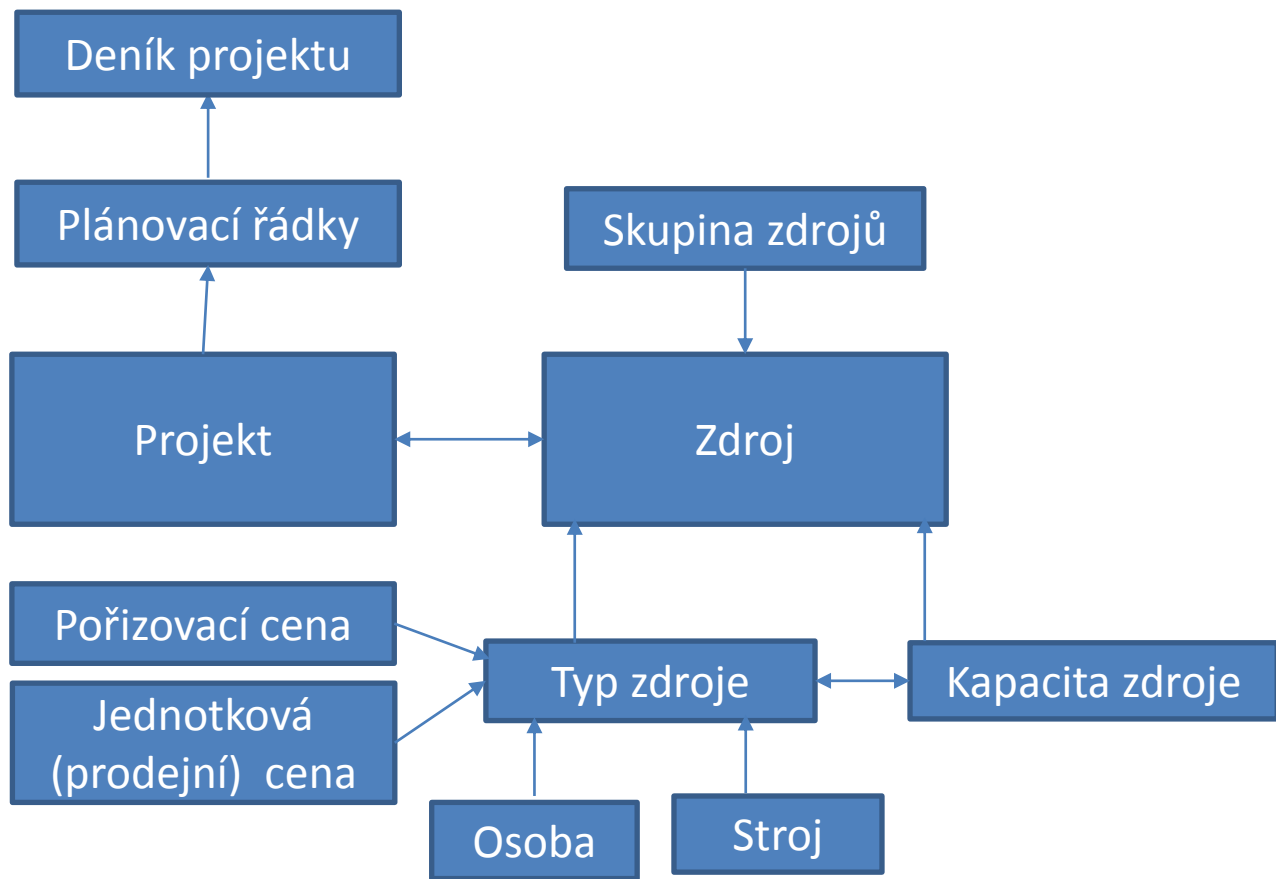

Řízení projektů

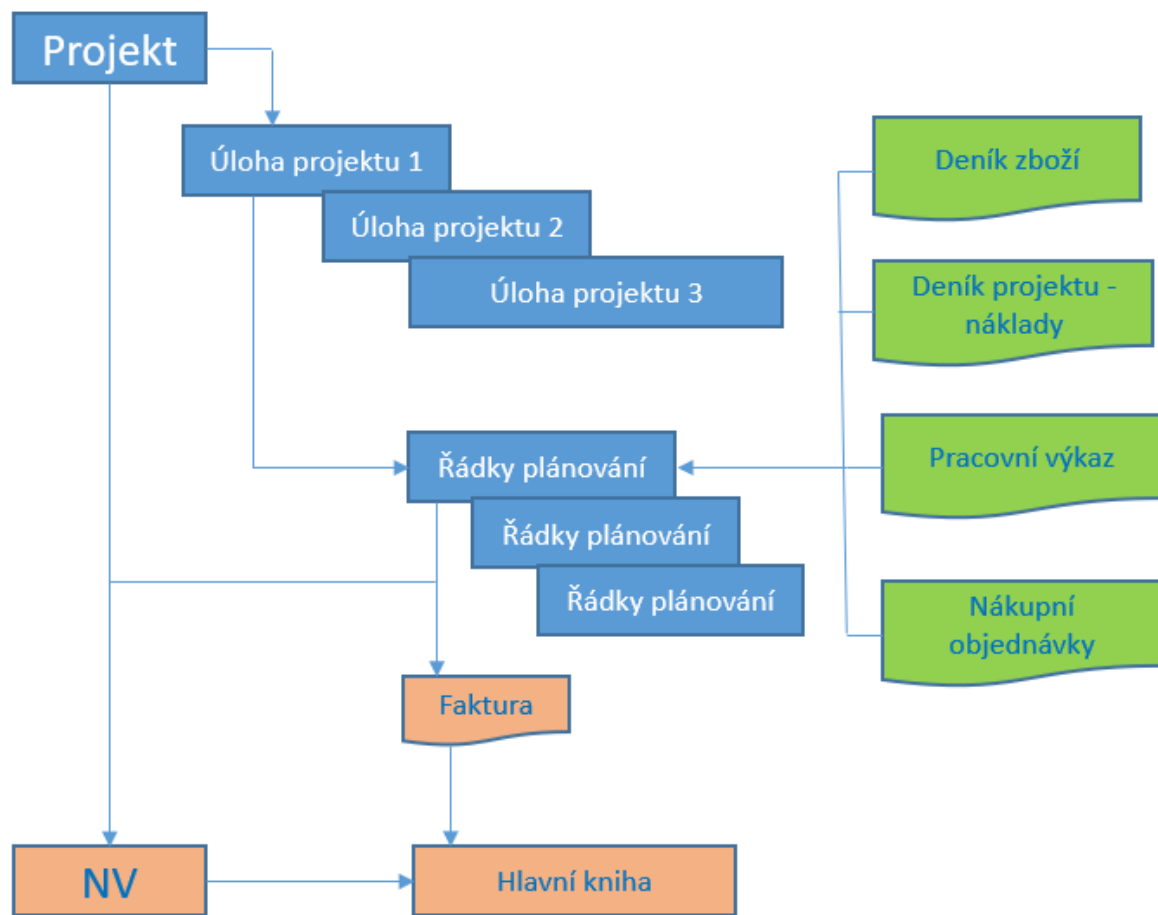

NV = nedokončená výroba

Řízení projektů

Projekty ▾

Číslo ▲	Popis	Číslo plátce	Status	Vyhledáv... popis
AB, 10 KM	Vybavení deseti konferenční...	50000	Otevřeno	VYBAVENÍ ...
DOMOV, 8...	Vybavení osmi pracovišť	40000	Otevřeno	VYBAVENÍ ...

Úlohy									
Řádek ▾	Najít	Filtr	Vymazat filtr						
Číslo úlohy projektu	Popis	Typ úlohy projektu	Počáteční datum	Koncové datum	Rozpočet (celkové náklady)	Aktuální (celkov...	Fakturovatelné (celková cen...	Fakturovatelné (fakturovan...	
1000	Vybavení deseti konferenčních místno...	Od-součet							
1100	Předběžné služby	Od-součet							
1110	Určení specifikací	Účet	31.12.2019	31.12.2019	7 920,00	7 920,00			
1120	Výběr nábytku	Účet	05.01.2020	05.01.2020	19 800,00	19 800,00			
1130	Potvrzení od zákazníka	Účet	09.01.2020	13.01.2020	5 940,00	5 940,00	63 920,00		
1190	Předběžné služby, celkem	Do-součet			33 660,00	33 660,00	63 920,00		
1200	Montáž nábytku apod.	Od-součet							
1210	Montáž nábytku apod.	Účet	20.01.2020	20.01.2020	667 800,00	658 120,00	933 645,00		
1290	Montáž nábytku, celkem	Do-součet			667 800,00	658 120,00	933 645,00		
1300	Dokončení projektu	Od-součet							
1310	Setkání se zákazníkem	Účet	23.01.2020	02.02.2020	6 692,00	752,00	11 580,80		
1390	Dokončení projektu, celkem	Do-součet			6 692,00	752,00	11 580,80		
9990	Vybavení deseti konferenčních místno...	Do-součet			708 152,00	692 532,00	1 009 145,80		

Business Intelligence (Power BI) – v případě volné časové kapacity

Microsoft Power BI je kolekce softwarových služeb, aplikací a konektorů, které spolupracují, aby přeměnily vaše nesouvisející zdroje dat na koherentní, vizuálně zajímavé interaktivní přehledy. Ať vaše data tvoří jednoduchý sešit Microsoft Excelu, nebo kolekce cloudových a místních hybridních datových skladů, **Power BI** umožňuje snadné připojení ke zdrojům dat, vizualizaci (nebo zjištění) toho důležitého a sdílení výsledků s kýmkoli, nebo s vybranými uživateli.

Základní stavební bloky v Power BI:

- Vizualizace
- Datové sady
- Šestavy
- Řídící panely
- Dlaždice



Položky ocenění, metody oceňování

Adjustace (opakování)

$$\text{Hodnota skladu na konci} = \text{Hodnota skladu na začátku} + \text{Čisté nákupy} - \text{NNPZ (náklady na prodané zboží)}$$

Adjustace nákladů upravuje hodnoty zásob v položkách ocenění, abyste při aktualizaci financí používali správné adjustované náklady a statistiky prodeje a zisku tak byly aktuální.

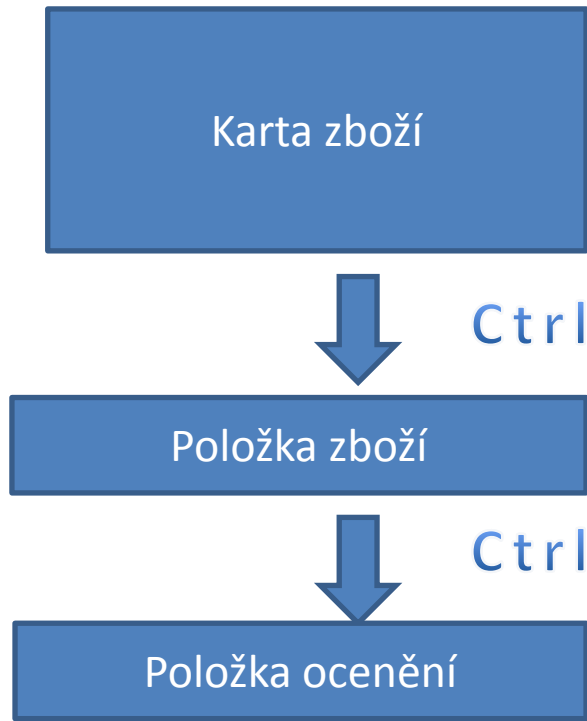

Ctrl-F7

Ctrl-F7

Princip přednášek a cvičení

Po 10:00—11:50 (SKY)

Středa 16:00—17:50 (Gajdová)

20.9. a 22.9	Úvodní přednáška a informace u metodách výuky	1.přednáška
27.9. a 29.9	Prezentace látky z 1.přednášky. Vybraní tři studenti- z toho jeden prezentující (s pomocí Word příkladů)	
4.10. a 6.10.	Prezentace látky z 2.přednášky. Vybraní tři studenti- z toho jeden prezentující (S pomocí WORD příkladů nebo PWP prezentací)	



Po 14:00—15:50 (SKY)

Středa 18:00—19:50 (Gajdová)

1.přednáška	VS
2.Přednáška (křížové reference, hromadné objednávky, skladové jednotky)	VS
3.Přednáška (přímé dodávky, dávky a sériová čísla expirace- příklad)	VS



Postup bude podle předpokladu stejný až do konce semestru. Vzhledem k tomu, že se jedná o nový koncept je možné, že se koncept může vzhledem k okolnostem měnit. V případě kontaktní výuky se prezentace budou provádět na PC studentů . Seznam přednášek je na jenom z prvních snímků této prezentace. Z tohoto schématu vyplývá, že se nejedná o standardní rozdělení předmětu na přednášku, ale o dva identické bloky, kde se vždy v úvodu vysvětlí proces a následně se konstruuje na systému jeho model.



= Výběr tří prezentujících studentů pro další lekci

Technologické předpoklady

- Opět pouze opakování informace, která již byla všem přeposlána dána
- ERP Dynamics NAV 2018 musí být instalován na Vašich domácích PC
 - Je potřeba provést pouze upgrade licence podle návodu ve studijních materiálech.
To platí pro ty, kteří si již systém instalovali
 - Je potřeba systém nainstalovat s pomocí upravených skriptů NAV2018. V těchto skriptech se již nachází i nová licence, která je platná 1 rok.
- MS TEAMS instalované v plné verzi, tedy nikoliv používání MS TEAMS pomocí WEB prohlížeče. Důvod je ten, že Vám bude předávána kontrola pro prezentaci úloh na vašem systému. Předávání kontroly nefunguje pro Web varianty MS TEAMS.
- Vaše prezentace nebudou známkovány, ale budou podmínkou pro udělení zápočtu a připuštění ke zkoušce. To platí jak pro mluvčího, tak i pro jeho dva kolegy.
- Všechny materiály máte jak ve studijních materiálech, tak i v Interaktivní osnově. Ta bude doplněna o nové části předmětu (Projekty a Cash flow analýza).
- Pro prezentace je vhodné, když si prezentující před svým vystoupením vytisknout příslušný WORD příklad. Je to vhodné jak pro přípravu, tak i pro samotnou prezentaci, abyste se lidově „neztratili“.
- Navíc budete mít výhodu, že pokud se bude prezentace ubírat nesprávným směrem (špatné nastavení, příliš rychlé ruce,...), tak máte k ruce dva kolegy, kteří Vás budou kontrolovat.
- Ostatní studenti se mohou kdykoliv hlásit s pomocí zvednutí ruky (varianta MS TEAMS)

Konec sekce plánování výuky



Zkoušky