

6. Aplikační vrstva

PB156: Počítačové sítě

Eva Hladká

Fakulta informatiky Masarykovy univerzity

jaro 2010

Struktura přednášky

- 1 Přehled
- 2 Úvod
- 3 Základní členění aplikací
 - Komunikační modely – Client-Server vs. Peer-to-peer
 - Přístup k informacím – Pull model vs. Push model
 - Nároky na počítačovou síť – nízké vs. vysoké
- 4 Pohled programátora
- 5 Vybrané síťové aplikace
- 6 Jmenná služba – DNS
 - Jmenný prostor
 - Domény v Internetu
 - Hierarchie jmenných serverů
 - Překlad adres/doménových jmen
- 7 World Wide Web – HTTP
- 8 Elektronická pošta – SMTP
 - Doručení elektronických zpráv
- 9 Přenos souborů – FTP
- 10 Multimediální přenosy

L7. Aplikační vrstva – Přehled

ISO / OSI

Aplikační vrstva
Síťové aplikace

Prezentační vrstva
Reprezentace dat

Relační vrstva
Relace, meziuzlová komunikace

Transportní vrstva
End-to-end spoje, zajištění spolehlivosti

Síťová vrstva
Výběr cesty a IP (logické adresování)

Vrstva datového spoje
MAC a LLC (fyzické adresování)

Fyzická vrstva
Přenosová média, signály, přenos binárních dat

Proč nestačí L4?

- z pohledu sítě stačí, z pohledu uživatele potřebujeme síťové aplikace

Co nás nyní čeká. . .

- představení L7
- základní členění aplikací
- pohled programátora
- vybrané síťové aplikace

L7 z pohledu sítě – kde se pohybujeme?

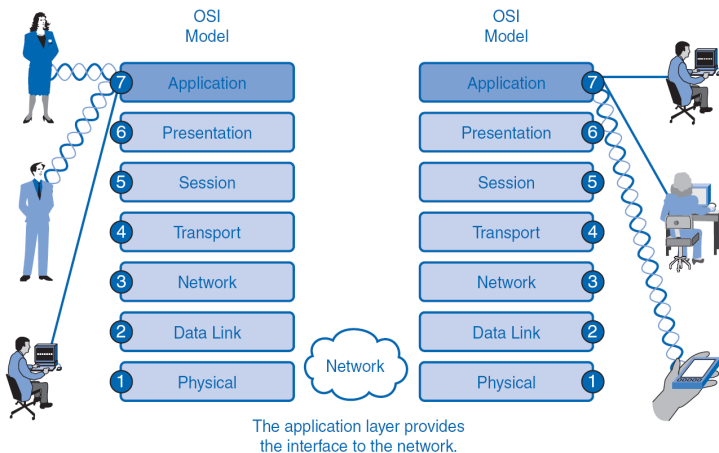

- aplikační programy – interface pro uživatele

Úvod I.

aplikační vrstva:

- poskytuje služby pro *uživatele*:
 - aplikační programy (aplikace) specifické pro požadovaný účel
 - např. elektronická pošta, WWW, DNS, atd. atd.
 - aplikace = hlavní smysl existence počítačových sítí
- zahrnuje *síťové aplikace/programy a aplikační protokoly*
 - aplikační protokoly (HTTP, SMTP, atd.) jsou **součástí** síťových aplikací (web, email)
 - nejedná se o aplikace samotné
 - protokoly definují formu komunikace mezi komunikujícími aplikacemi
 - aplikační protokoly definují:
 - typy zpráv, které si aplikace předávají (*request/response*)
 - syntaxi přenášených zpráv
 - sémantiku přenášených zpráv (jednotlivých polí)
 - pravidla, kdy a jak aplikace zprávy vysílají

Úvod II.

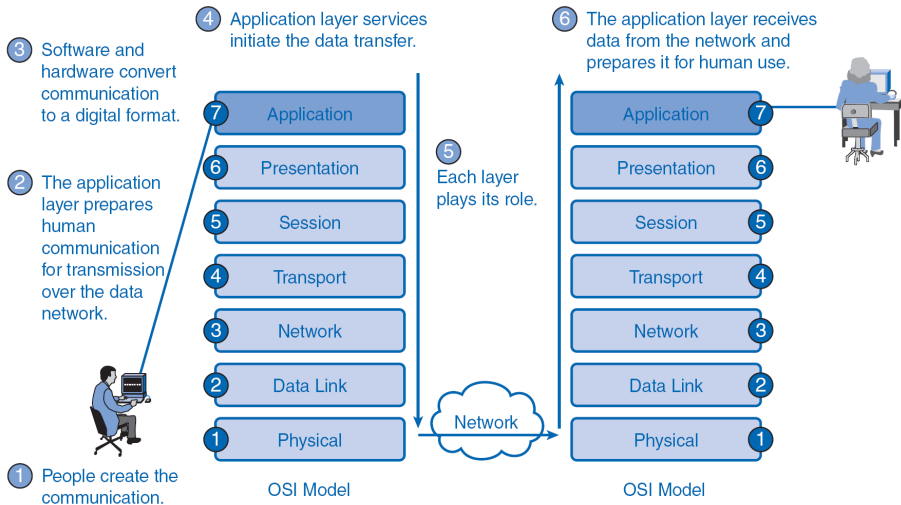

- 1 Přehled
- 2 Úvod
- 3 Základní členění aplikací**
 - Komunikační modely – Client-Server vs. Peer-to-peer
 - Přístup k informacím – Pull model vs. Push model
 - Nároky na počítačovou síť – nízké vs. vysoké
- 4 Pohled programátora
- 5 Vybrané síťové aplikace
- 6 Jmenná služba – DNS
 - Jmenný prostor
 - Domény v Internetu
 - Hierarchie jmenových serverů
 - Překlad adres/doménových jmen
- 7 World Wide Web – HTTP
- 8 Elektronická pošta – SMTP
 - Doručení elektronických zpráv
- 9 Přenos souborů – FTP
- 10 Multimediální přenosy

Základní členění aplikací

Dle využitého komunikačního modelu:

- Client-Server model
- Peer-to-peer model

Dle přístupu k informacím:

- pull model
- push model

Dle nároků na počítačovou síť:

- aplikace s nízkými nároky na přenosovou síť
- aplikace s vysokými nároky na přenosovou síť

Komunikační modely – *Client-Server* vs. *Peer-to-peer* I.

Client-Server

- komunikace iniciována klientem (klient = aplikační program ovládaný uživatelem)
- po ustavení komunikačního kanálu klient zasílá požadavky na server, ten mu odpovídá (mechanismus *request-response*)
- po ukončení komunikace je komunikační kanál uzavřen
- (centralizace zdrojů)

- valná většina aplikací v Internetu (WWW, FTP, DNS, SSH, ...)

Peer-to-peer

- jednotliví klienti spolu komunikují přímo (uzly jsou si rovnocenné)
- každý uzel poskytuje své zdroje (výpočetní síla, úložná kapacita, atp.) ostatním uzlům
- každý uzel využívá zdrojů poskytovaných ostatními uzly
- (decentralizace zdrojů)

- např. sdílení souborů (Gnutella, G2, FastTrack), Skype, VoIP, atp.

Komunikační modely – *Client-Server* vs. *Peer-to-peer* II.

Client-Server

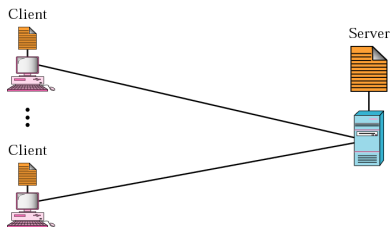

Peer-to-peer

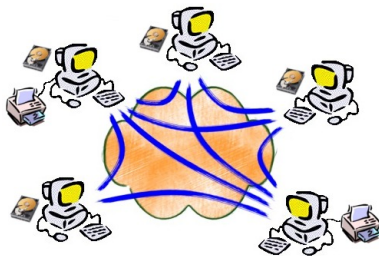

Komunikační modely – *Client-Server*

Tenký (*Thin*) vs. Tlustý (*Fat*) klient

Tenký (**Thin**) klient

- aplikace, u nichž se na straně klienta vykonává minimum aplikační logiky (většina se vykonává na straně serveru)
 - větší hardwarové nároky na stranu serveru a na komunikaci
- + jednodušší, menší nároky na HW (může tak být levnější)
- – menší škálovatelnost (příliš mnoho práce dělá server), většinou vyšší objemy přenášených dat, existence *Single point of failure* (server)
- *příklad*: vzdálené terminály

Tlustý (**Fat**) klient

- přesný opak tenkého klienta – většina aplikační logiky se vykonává na straně klienta
 - větší hardwarové i softwarové nároky na klienta
- + menší nároky na server (\Rightarrow dobrá škálovatelnost), většinou nižší objem přenesených dat, možnost práce *offline*
- – komplexní provedení i instalace, značná spotřeba lokálních zdrojů (CPU, paměť, disk)
- *příklad*: Firefox

Přístup k informacím – *Pull model vs. Push model*

Pull model

- přenos dat iniciován klientem (forma požadavek-odpověď)
- např. webové prohlížeče
- *vlastnosti:*
 - asymetrický datový tok
 - rozmanité požadavky na propustnost

Push model

- přenos dat iniciován serverem automaticky na základě znalosti uživatelského profilu (požadavků)
- např. streaming multimedií (IPTV)
- *vlastnosti:*
 - jednosměrný datový tok
 - definované (a stálé) požadavky na propustnost (a zpoždění, jitter, atp.)

Nároky na počítačovou síť – nízké vs. vysoké

Základní parametry sítě pohledem aplikací:

- *ztrátovost (loss)* – pravděpodobnost ztráty (poškození) přenášených dat
- *propustnost (bandwidth)* – objem přenesených dat za časovou jednotku
- *časová omezení (timing)* – *zpoždění (delay)* (doba nutná pro přenos dat po síti) a *kolísání zpoždění (jitter)*

Application	Data Loss	Bandwidth	Time sensitive?
file transfer	no loss	elastic	no
electronic mail	no loss	elastic	no
Web documents	no loss	elastic	no
real-time audio/video	loss-tolerant	audio: few Kbps to 1Mbps video: 10's Kbps to 5 Mbps	yes: 100's of msec
stored audio/video	loss-tolerant	same as interactive audio/video	yes: few seconds
interactive games	loss-tolerant	few Kbps to 10's Kbps	yes: 100's msec
financial applications	required	elastic	yes and no

- 1 Přehled
- 2 Úvod
- 3 Základní členění aplikací
 - Komunikační modely – Client-Server vs. Peer-to-peer
 - Přístup k informacím – Pull model vs. Push model
 - Nároky na počítačovou síť – nízké vs. vysoké
- 4 Pohled programátora**
- 5 Vybrané síťové aplikace
- 6 Jmenná služba – DNS
 - Jmenný prostor
 - Domény v Internetu
 - Hierarchie jmenových serverů
 - Překlad adres/doménových jmen
- 7 World Wide Web – HTTP
- 8 Elektronická pošta – SMTP
 - Doručení elektronických zpráv
- 9 Přenos souborů – FTP
- 10 Multimediální přenosy

Aplikační vrstva – pohled programátora

- aplikace spolu komunikují skrze tzv. *sockety*
 - struktura, která jednoznačně popisuje komunikující aplikaci
 - jsou nezbytné na obou komunikujících stranách
- *socket* definuje:
 - **Family** – třída využitého protokolu (IPv4, IPv6, ...)
 - **Type** – proudový (stream, TCP), datagramový (UDP) či základní (raw, ICMP)
 - **Protocol** – obvykle nastaveno na 0 pro TCP a UDP
 - **Lokální adresa socketu** – kombinace lokální IP a čísla portu lokální aplikace
 - **Vzdálená adresa socketu** – kombinace IP a čísla portu vzdálené aplikace (komunikující strany)

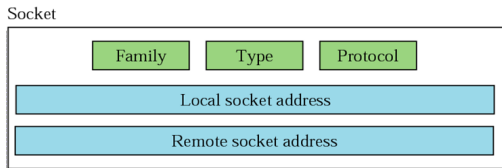

Aplikační vrstva – pohled programátora

Typy socketů

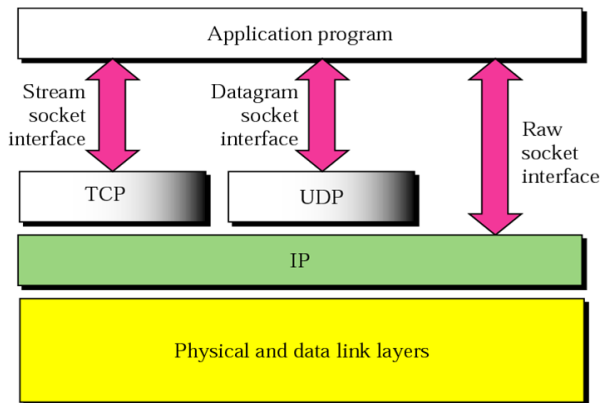

Aplikační vrstva – pohled programátora

Obsluha socketu pro nespojovanou službu (UDP aplikace) I.

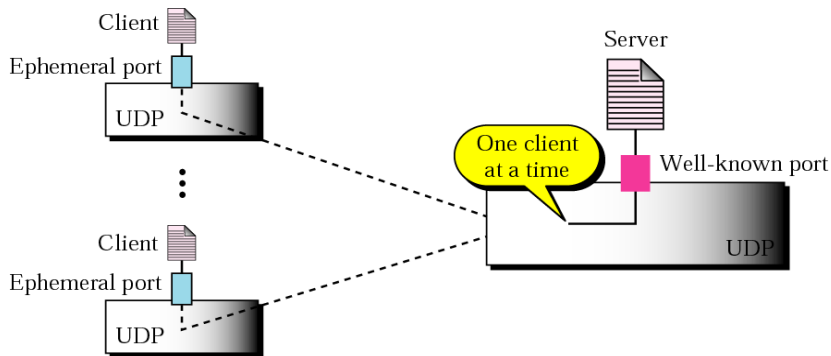

Aplikační vrstva – pohled programátora

Obsluha socketu pro nespojovanou službu (UDP aplikace) II.

Each server serves many clients but handles one request at a time.

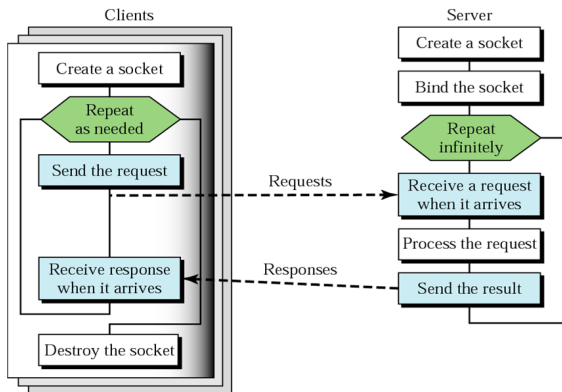

Aplikační vrstva – pohled programátora

Obsluha socketu pro spojovanou službu (TCP aplikace) I.

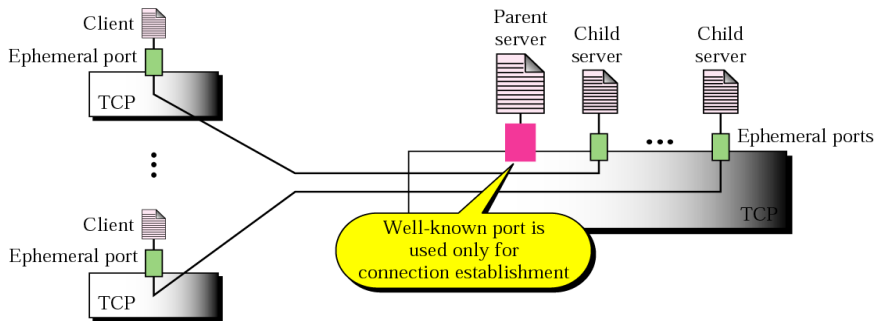

Aplikační vrstva – pohled programátora

Obsluha socketu pro spojovanou službu (TCP aplikace) II.

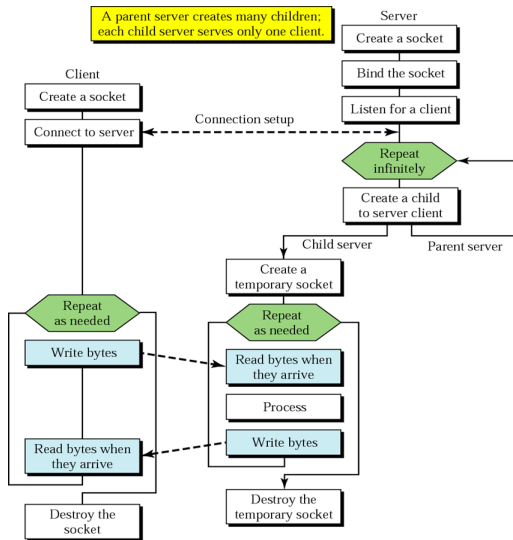

- 1 Přehled
- 2 Úvod
- 3 Základní členění aplikací
 - Komunikační modely – Client-Server vs. Peer-to-peer
 - Přístup k informacím – Pull model vs. Push model
 - Nároky na počítačovou síť – nízké vs. vysoké
- 4 Pohled programátora
- 5 Vybrané síťové aplikace**
- 6 Jmenná služba – DNS
 - Jmenný prostor
 - Domény v Internetu
 - Hierarchie jmenových serverů
 - Překlad adres/doménových jmen
- 7 World Wide Web – HTTP
- 8 Elektronická pošta – SMTP
 - Doručení elektronických zpráv
- 9 Přenos souborů – FTP
- 10 Multimediální přenosy

Vybrané síťové aplikace

- *Jmenná služba – DNS*
- *World Wide Web – HTTP*
- *Elektronická pošta – SMTP*
- *Přenos souborů – FTP*
- *Multimediální přenosy – RTP, RTCP*

- 1 Přehled
- 2 Úvod
- 3 Základní členění aplikací
 - Komunikační modely – Client-Server vs. Peer-to-peer
 - Přístup k informacím – Pull model vs. Push model
 - Nároky na počítačovou síť – nízké vs. vysoké
- 4 Pohled programátora
- 5 Vybrané síťové aplikace
- 6 Jmenná služba – DNS**
 - Jmenný prostor
 - Domény v Internetu
 - Hierarchie jmených serverů
 - Překlad adres/doménových jmen
- 7 World Wide Web – HTTP
- 8 Elektronická pošta – SMTP
 - Doručení elektronických zpráv
- 9 Přenos souborů – FTP
- 10 Multimediální přenosy

Jmenná služba – DNS

Domain Name System (DNS) – služba pro překlad doménových jmen na IP adresy a zpět

- např. `aisa.fi.muni.cz` ↔ `147.251.48.1`

V začátcích Internetu řešeno za pomoci tzv. **host** souborů

- soubory s dvojicemi *doménové jméno, IP adresa*
- neškálovatelné řešení
 - s růstem Internetu nemožné mít tyto soubory (obsahující doménová jména celého Internetu) na každém uzlu
 - navíc v nich vyhledávat, aktualizovat, ...

⇒ **Domain Name System (DNS)**

Jmenný prostor

- *Jmenný prostor* \approx způsob pojmenování předmětných entit
- 2 základní varianty:
 - *plochý jmenný prostor* – jména bez jakékoliv vnitřní struktury
 - např. `mujRouterDomaVBrne`
 - hlavní nevýhoda: nemožnost využití ve velkém systému (nutnost centrální kontroly pro zamezení duplicit)
 - *hierarchický jmenný prostor* – jména s hierarchickou vnitřní strukturou
 - jména sestávají z několika částí, každá s definovaným významem
 - např. `mujRouter.DomaVBrne.cz`
 - hlavní výhoda: možnost decentralizace správy (přidělování a kontroly) jmen
(zodpovědnost vždy za určitou (pod)část doménového jména)

Jmenný prostor Internetu I.

- *Jmenný prostor Internetu* – **doménový jmenný prostor (Domain Name Space)**
 - varianta hierarchického uspořádání
 - struktura „invertovaného stromu“
 - maximální počet úrovní = 128

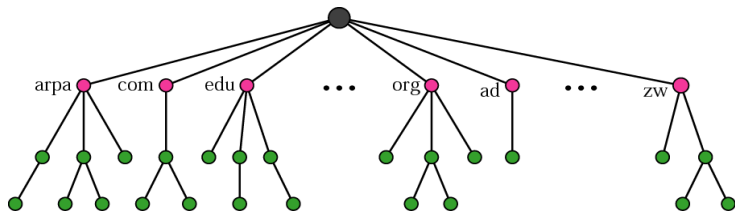

Jmenný prostor Internetu II.

- každému uzlu přidělena tzv. *jmenovka (label)* a *doménové jméno (domain name)*
 - label* – řetězec (max. 63 znaků) popisující daný uzel
 - label* kořenového uzlu je prázdný řetězec
 - domain name* – sekvence jmenovek (oddělená znakem „.“) od daného uzlu ke kořenovému
 - plné doménové jméno vždy končí znakem „.“

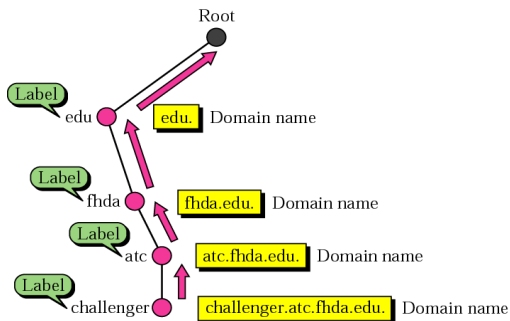

Jmenný prostor Internetu III.

- **Fully Qualified Domain Name (FQDN)** – plné doménové jméno obsahující všechny značky až ke kořenovému uzlu, končí znakem „.“
 - např. `aisa.fi.muni.cz.`
 - koncový znak „.“ se běžně neuvádí, interně (v rámci DNS) se však používá (pro rozlišení FQDN od PQDN)
- **Partially Qualified Domain Name (PQDN)** – doménové jméno, které začíná na daném uzlu, ale neobsahuje všechny značky až ke kořenovému uzlu
 - k PQDN se pak přidává *suffix*, který slouží pro získání FQDN
 - např. PQDN `aisa.fi` v kontextu FQDN `muni.cz.` (= suffix) označuje uzel s FQDN `aisa.fi.muni.cz.`

FQDN

```
challenger.atc.fhda.edu.  
cs.hmme.com.  
www.funny.int.
```

PQDN

```
challenger.atc.fhda.edu  
cs.hmme  
www
```

Jmenný prostor Internetu IV.

- **Doména** – podstrom doménového jmenného prostoru
 - jménem domény je doménové jméno jejího kořenového uzlu

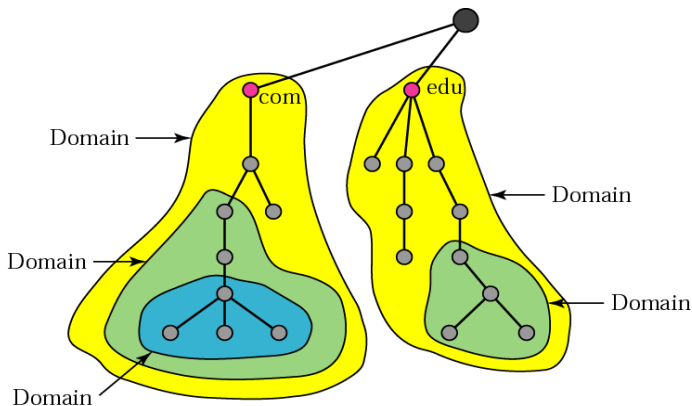

Domény v Internetu

Jmenný prostor Internetu rozdělen na 3 základní typy domén:

- *základní (generic) domény*
- *národní (country) domény*
- *reverzní (inverse) domény*

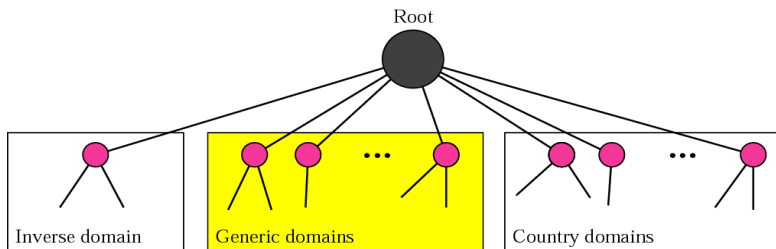

Domény v Internetu

Základní domény

Základní domény (*Generic Domains*) definují uzly podle jejich povahy (chování)

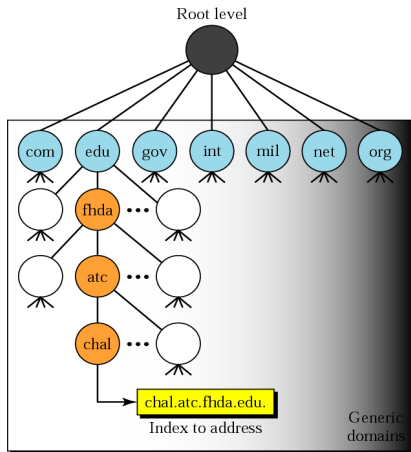

Domény v Internetu

Základní domény – Tabulka I.

Label	Description
com	Commercial organizations
edu	Educational institutions
gov	Government institutions
int	International organizations
mil	Military groups
net	Network support centers
org	Nonprofit organizations

Domény v Internetu

Základní domény – Tabulka II.

Label	Description
aero	Airlines and aerospace companies
biz	Businesses or firms (similar to com)
coop	Cooperative business organizations
info	Information service providers
museum	Museums and other nonprofit organizations
name	Personal names (individuals)
pro	Professional individual organizations

Domény v Internetu

Národní domény

Národní domény (*Country Domains*) definují uzly podle jejich příslušnosti ke státu. Na první úrovni jsou využity dvoupísmenné zkratky státu (cz, sk, ca, us, ...)

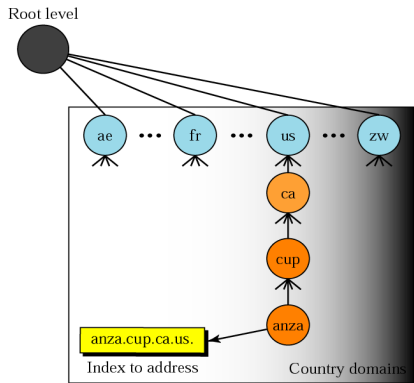

Domény v Internetu

Reverzní/Inverzní domény

Reverzní/inverzní domény (*Inverse Domains*) slouží pro mapování IP adres na doménová jména

- definovaná struktura: převrácená IP adresa + identifikátor *in-addr* (*inverse address*) (IPv4) nebo *ip6* (IPv6) + identifikátor *arpa* (z historických důvodů)

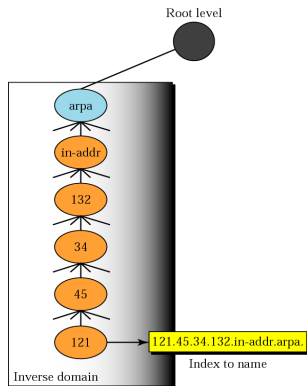

Hierarchie jmenných serverů I.

- „*Jak spravovat obrovské množství doménových jmen?*“
 - distribucí přes více *DNS serverů*
 - každý server pak je zodpovědný za určenou doménu/subdoménu

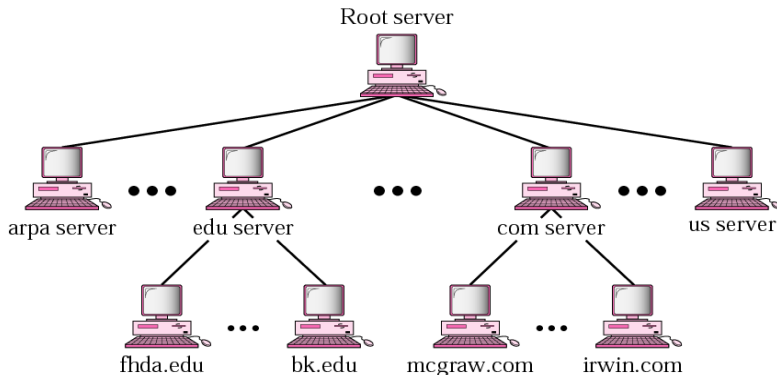

Hierarchie jmenných serverů II.

Rozeznáváme:

- *kořenové DNS servery* – obsahují informace o tzv. *top-level doménách* (základní, národní a reverzní domény)
 - aktuálně 13 serverů rozmístěných po světě
- *primární DNS servery* – servery spravující informace o určité doméně či její části
 - spravované domény/části domén se nazývají *zóny*
- *sekundární DNS servery* – redundantní servery získávající informace o zónách od primárních serverů
 - úkolem zvýšení škálovatelnosti a redundance při výpadku
- *cacheovací DNS servery* – servery sloužící pro zkrácení doby odpovědi na opakující se dotazy
 - ukládají si informace o posledních provedených dotazech/odpovědích
 - *Pozn.:* mechanismus **cache serverů** využit i pro jiné aplikace (např. WWW)

Překlad adres/doménových jmen

Proces překladu doménových jmen na IP adresy (či zpět) se nazývá *name-address resolution*

- klient zasílá požadavek na překlad nejbližšímu DNS serveru
 - UDP nebo TCP protokolem, v obou případech na port 53
- ten mu buď rovnou odpoví nebo:
 - 1 se zeptá dále – tzv. *rekurzivní chování*
 - 2 klienta přesměruje – tzv. *iterativní chování*

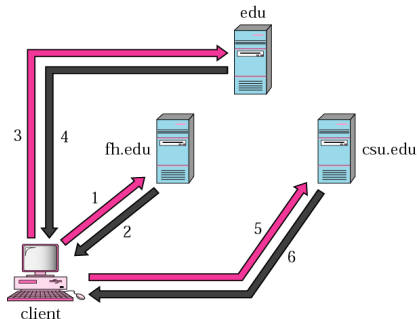
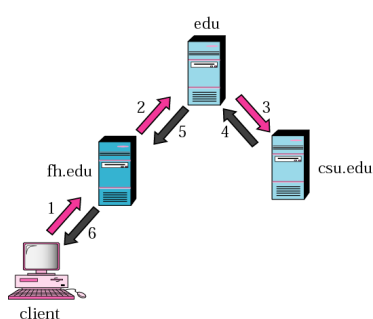

- 1 Přehled
- 2 Úvod
- 3 Základní členění aplikací
 - Komunikační modely – Client-Server vs. Peer-to-peer
 - Přístup k informacím – Pull model vs. Push model
 - Nároky na počítačovou síť – nízké vs. vysoké
- 4 Pohled programátora
- 5 Vybrané síťové aplikace
- 6 Jmenná služba – DNS
 - Jmenný prostor
 - Domény v Internetu
 - Hierarchie jmenových serverů
 - Překlad adres/doménových jmen
- 7 World Wide Web – HTTP**
- 8 Elektronická pošta – SMTP
 - Doručení elektronických zpráv
- 9 Přenos souborů – FTP
- 10 Multimediální přenosy

World Wide Web – HTTP

HyperText Transfer Protocol (HTTP) – protokol pro přístup k datům na World Wide Webu (WWW)

- přenášená data mohou být ve formě textu, hypertextu, audia, videa, atp.
- základní idea: klient vysílá požadavek, WWW server zasílá odpověď
 - komunikace TCP protokolem na portu 80

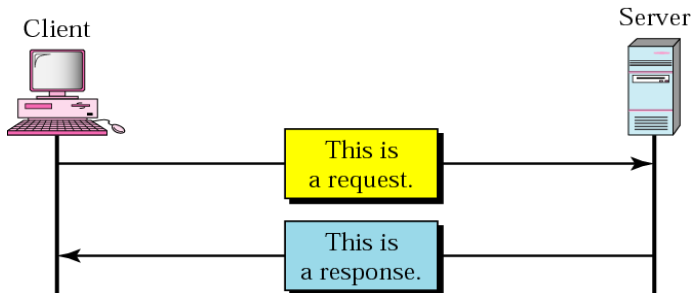

World Wide Web – HTTP

Hypertext

Co je to „hypertext“?

World Wide Web – HTTP

Hypertext

Co je to „hypertext“?

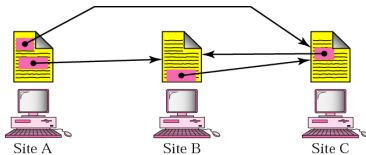
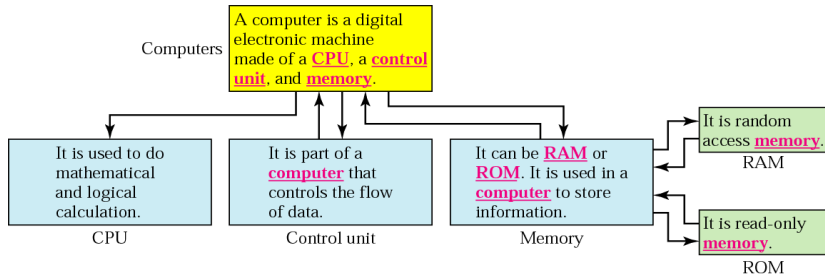

World Wide Web – HTTP

Uniform Resource Locator (URL)

Součástí požadavku je tzv. *Uniform Resource Locator (URL)*

- standardní mechanismus pro specifikaci „čehokoliv“ na Internetu
- definuje zdroj, který chce klient získat
- součástí URL je:
 - *method* – metoda (protokol), který má být využit pro přístup k odkazovanému zdroji
 - *host* – uzel, kde se odkazovaná informace nachází (kde má být vyhledána)
 - *port* – volitelná součást, pokud je využit jiný než standardní port
 - *path* – cesta, kde se odkazovaná informace nachází (+ případně další informace (parametry))

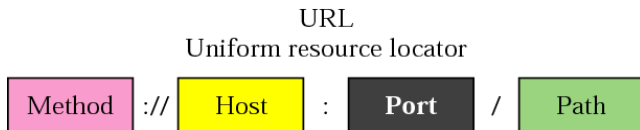

World Wide Web – HTTP

Příklad

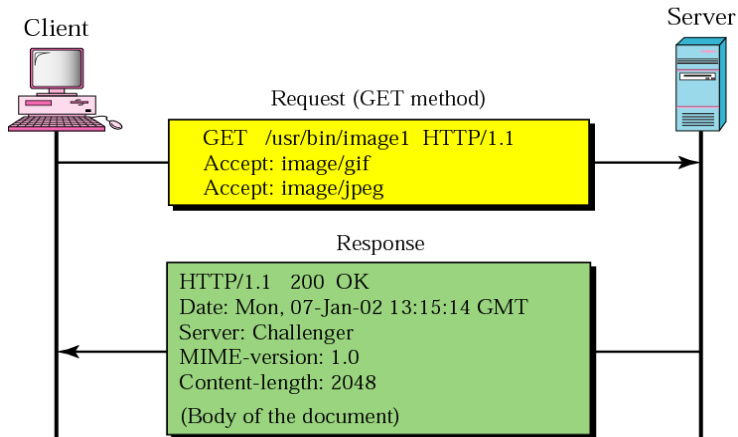

World Wide Web – HTTP

Persistentní vs. Nepersistentní spojení

Nepersistentní spojení (Nonpersistent Connection)

- samostatné TCP spojení uzavřeno pro každý požadavek/odpověď
 - 1 klient otevírá TCP spojení a zasílá požadavek
 - 2 server zasílá odpověď a uzavírá spojení
 - 3 klient zpracovává přijatá data a potvrzuje uzavření spojení
- pro získání N souborů (stránek) je zapotřebí ustavit/uzavřít N spojení
- standardní mechanismus protokolu HTTP verze 1.0

Persistentní spojení (Persistent Connection)

- TCP spojení přetrvává delší dobu
 - typicky do vypršení definovaného timeoutu či uzavření spojení
 - jedno spojení je tak možno využít pro získání více souborů (stránek)
- standardní mechanismus protokolu HTTP verze 1.1

World Wide Web – Dokumenty

Základní kategorie WWW dokumentů:

- *statické* – na serveru uložené dokumenty s pevným obsahem
 - např. HTML dokumenty
- *dynamické* – neexistují v předem definovaném formátu; jsou tvořeny webovým serverem dle požadavků klienta
 - např. CGI skripty
- *aktivní* – serverem poskytnuté programy spouštěné na straně klienta
 - např. JAVA aplikace

World Wide Web – Dokumenty

Statické dokumenty – ilustrace

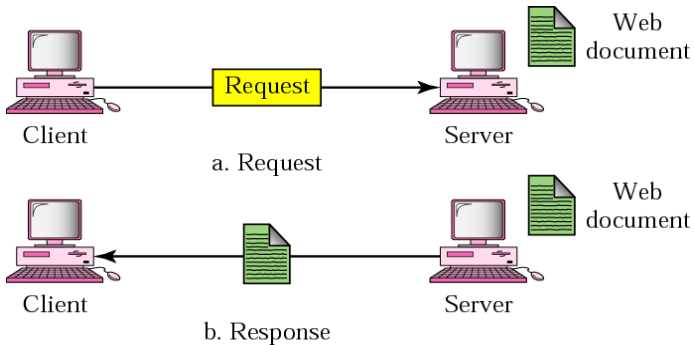

World Wide Web – Dokumenty

Dynamické dokumenty – ilustrace

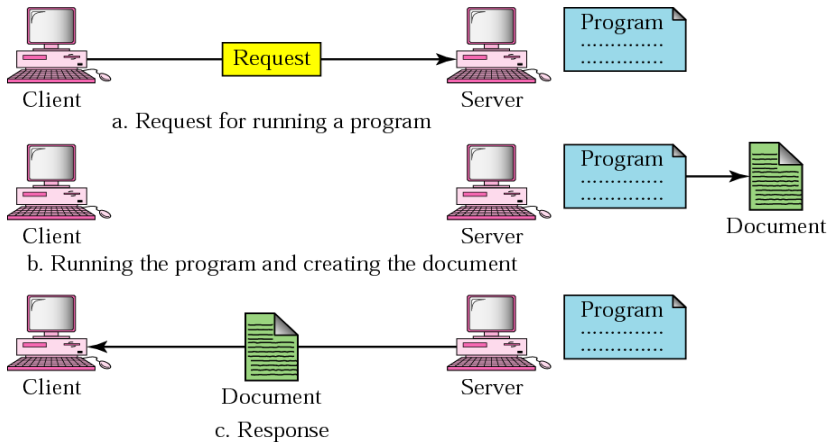

World Wide Web – Dokumenty

Aktivní dokumenty – ilustrace



a. Request for a copy of a program

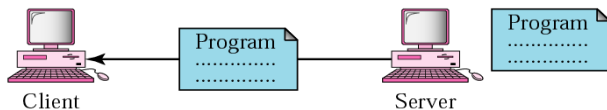

b. Sending a copy of the program



c. Running the program and creating the document

- 1 Přehled
- 2 Úvod
- 3 Základní členění aplikací
 - Komunikační modely – Client-Server vs. Peer-to-peer
 - Přístup k informacím – Pull model vs. Push model
 - Nároky na počítačovou síť – nízké vs. vysoké
- 4 Pohled programátora
- 5 Vybrané síťové aplikace
- 6 Jmenná služba – DNS
 - Jmenný prostor
 - Domény v Internetu
 - Hierarchie jmených serverů
 - Překlad adres/doménových jmen
- 7 World Wide Web – HTTP
- 8 Elektronická pošta – SMTP**
 - Doručení elektronických zpráv
- 9 Přenos souborů – FTP
- 10 Multimediální přenosy

Elektronická pošta – SMTP

- **Simple Mail Transfer Protocol (SMTP)** – standardní mechanismus pro posílání elektronické pošty (*electronic mail, email*) v Internetu
- struktura SMTP emailové zprávy:
 - *obálka (envelope)* – obsahuje adresu odesílatele, adresu příjemce a další případné informace
 - *vlastní zpráva (message)* – dělí se na hlavičky a tělo zprávy
 - hlavičky – definují odesílatele, příjemce, předmět zprávy, ...
 - tělo zprávy – vlastní přenášená zpráva
- *emailové adresy*:
 - skládají se z tzv. *lokální části* a *doménového jména*
 - lokální část definuje jméno souboru, kam je doručována pošta předmětného uživatele (tzv. *mailbox*)
 - doménové jméno dané organizace
 - doručení emailu probíhá na základě emailových adres uvedených v **obálce zprávy**

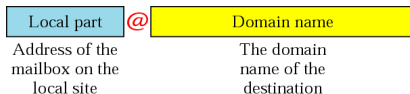

Elektronická pošta – SMTP

Příklad emailové zprávy

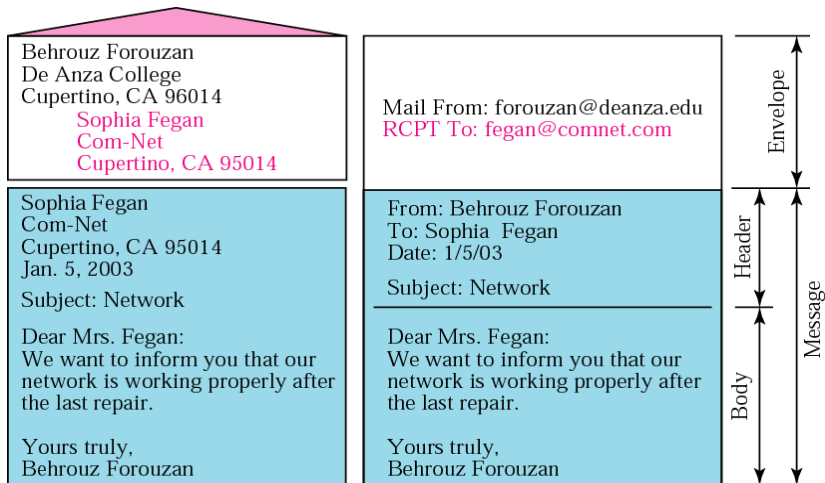

Elektronická pošta – SMTP

Multipurpose Internet Mail Extensions (MIME) I.

- SMTP je velmi jednoduchým protokolem
 - standardně dokáže přenášet jen textové zprávy v 7-bitovém ASCII kódování
 - ⇒ nedokáže přenášet zprávy se specifickými znaky/diakritikou ani binární soubory (obrázky, videa, atp.)
 - pro přenos non-ASCII dat SMTP protokolem navržen doplňkový protokol **Multipurpose Internet Mail Extensions (MIME)**
- *Multipurpose Internet Mail Extensions (MIME)*
 - MIME převádí non-ASCII data na odesílací straně do ASCII dat, které jsou skrze SMTP přeneseny příjemci; tam jsou ASCII data MIME protokolem opět převedeny do non-ASCII dat
 - nejedná se o emailový protokol (nenahrazuje SMTP, jen jej rozšiřuje)

Elektronická pošta – SMTP

Multipurpose Internet Mail Extensions (MIME) II.

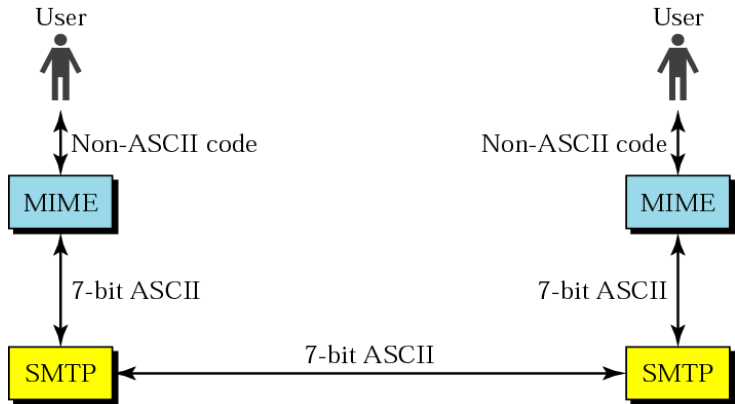

Elektronická pošta – SMTP

Multipurpose Internet Mail Extensions (MIME) – příklad hlaviček

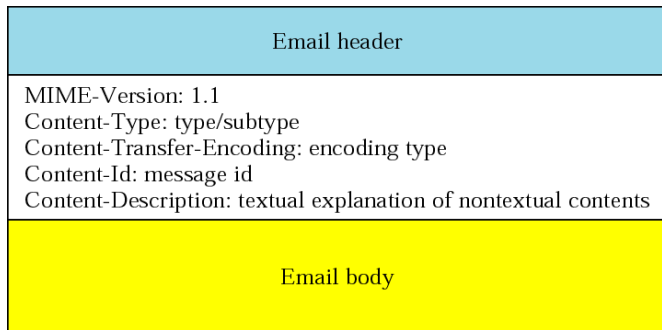

MIME header

Elektronická pošta – Doručení elektronických zpráv

Doručení elektronické zprávy se skládá ze 3 fází:

- 1 *doručení emailu lokálnímu poštovnímu serveru (mailserveru)*
 - poštovní klient (*Mail Transfer Agent, MTA*) ustaví TCP spojení (port 25) s poštovním serverem
 - po předání zprávy (s využitím SMTP protokolu) spojení uzavře
- 2 *předání emailu cílovému poštovnímu serveru*
 - lokální mailserver předá emailovou zprávu cílovému mailserveru (SMTP protokolem)
- 3 *předání/čtení emailu cílovým poštovním klientem*
 - iniciováno cílovým uživatelem (poštovním klientem) s využitím protokolu *POP3* či *IMAP4*

Elektronická pošta – Doručení elektronických zpráv

Ilustrace doručení emailové zprávy

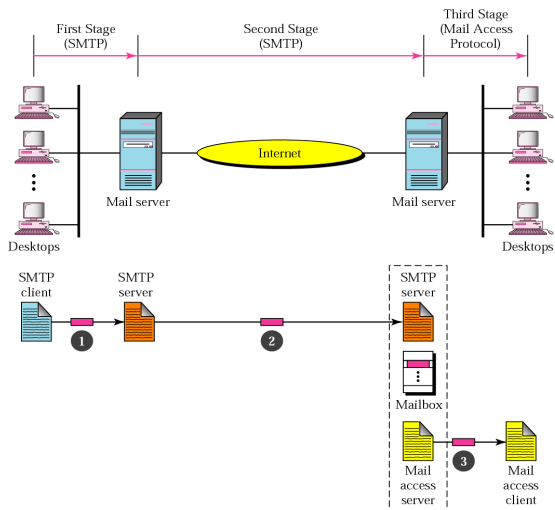

Elektronická pošta – Doručení elektronických zpráv

Post Office Protocol version 3 (POP3) I.

Post Office Protocol version 3 (POP3)

- jednoduchý protokol pro přístup k emailovým zprávám na poštovním serveru
- poštovní klient (POP3 klient) uzavírá spojení s poštovním serverem (POP3 server)
 - s využitím protokolu TCP, port 110
 - po autentizaci klienta server předává přijaté emailové zprávy
 - zprávy následně smazány či ponechány v mailboxu

Elektronická pošta – Doručení elektronických zpráv

Post Office Protocol version 3 (POP3) II.

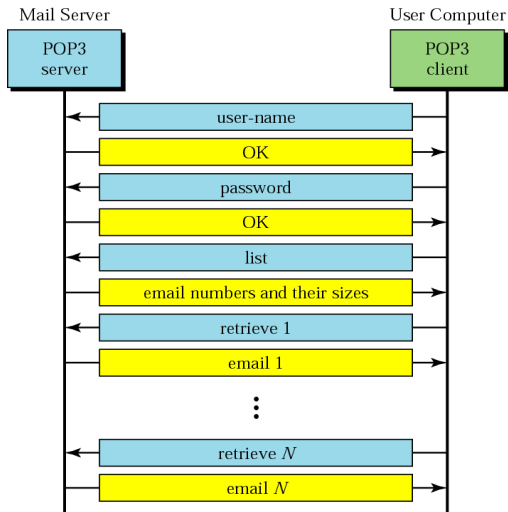

Elektronická pošta – Doručení elektronických zpráv

Internet Mail Access Protocol version 4 (IMAP4)

Nevýhody POP3:

- předpokládá, že při každém připojení klienta k mailserveru dojde k vyprázdnění celého mailboxu
 - nepohodlná práce při přístupu k emailu z více poštovních klientů
- neumožňuje organizaci emailu na serveru
- neumožňuje nahlédnutí do emailu před jeho vlastním stažením

Internet Mail Access Protocol version 4 (IMAP4)

- protokol podobný POP3 s mnoha vylepšeními:
 - nahlédnutí do emailu před jeho stažením
 - podpora částečných stažení emailů
 - podpora práce s mailboxy na poštovním serveru
 - atd.

- 1 Přehled
- 2 Úvod
- 3 Základní členění aplikací
 - Komunikační modely – Client-Server vs. Peer-to-peer
 - Přístup k informacím – Pull model vs. Push model
 - Nároky na počítačovou síť – nízké vs. vysoké
- 4 Pohled programátora
- 5 Vybrané síťové aplikace
- 6 Jmenná služba – DNS
 - Jmenný prostor
 - Domény v Internetu
 - Hierarchie jmenových serverů
 - Překlad adres/doménových jmen
- 7 World Wide Web – HTTP
- 8 Elektronická pošta – SMTP
 - Doručení elektronických zpráv
- 9 Přenos souborů – FTP**
- 10 Multimediální přenosy

Přenos souborů – FTP

File Transfer Protocol (FTP) – standardní mechanismus Internetu určený pro přenos souborů mezi uzly

- oproti jiným *klient-server* aplikacím FTP klient s FTP serverem ustavuje **dvě samostatná TCP spojení**
 - řídicí zprávy zasílány tzv. *out-of-band*
- ① *řídicí spojení* (TCP, port 21)
 - udržováno po celou dobu ustavené relace
- ② *datové spojení* (TCP, port 20)
 - otevíráno/zavíráno pro každý přenášený soubor

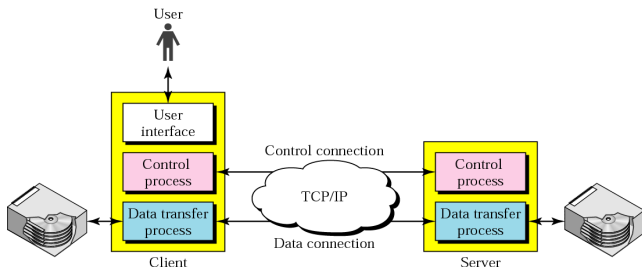

Přenos souborů – FTP

Řídící vs. datová komunikace

- *řídící komunikace* – přenos požadavků klienta a odpovědí serveru
 - domluva na parametrech spojení
 - typ souboru (textový vs. binární), vnitřní struktura souboru (obvykle bez struktury) a přenosový mód (proudový, blokový, komprimovaný)
 - nezbytné pro překonání heterogenity komunikujících stran

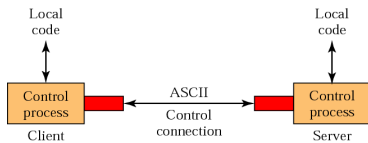

- datová komunikace

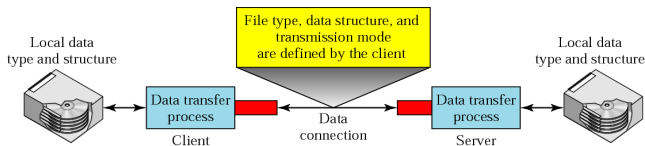

Přenos souborů – FTP

Příklad – uložení souboru na server

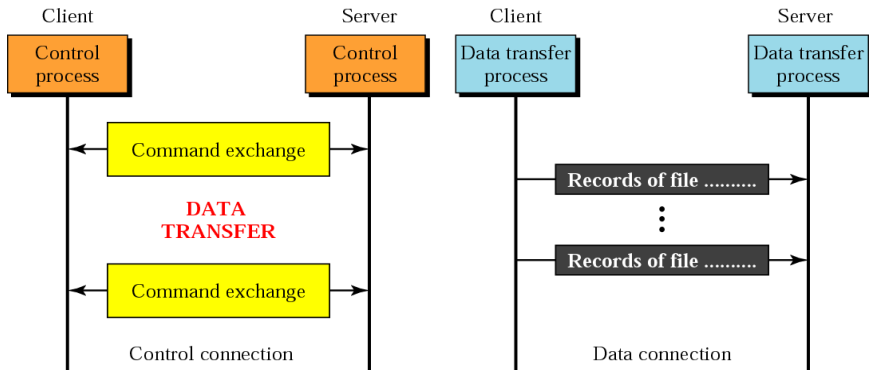

- 1 Přehled
- 2 Úvod
- 3 Základní členění aplikací
 - Komunikační modely – Client-Server vs. Peer-to-peer
 - Přístup k informacím – Pull model vs. Push model
 - Nároky na počítačovou síť – nízké vs. vysoké
- 4 Pohled programátora
- 5 Vybrané síťové aplikace
- 6 Jmenná služba – DNS
 - Jmenný prostor
 - Domény v Internetu
 - Hierarchie jmenových serverů
 - Překlad adres/doménových jmen
- 7 World Wide Web – HTTP
- 8 Elektronická pošta – SMTP
 - Doručení elektronických zpráv
- 9 Přenos souborů – FTP
- 10 Multimediální přenosy**