

PB153 OPERAČNÍ SYSTÉMY A JEJICH ROZHRAŇÍ

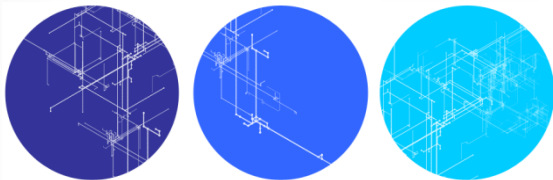

Principy výstavby OS

04

VNITŘNÍ STRUKTURA OS

- Existuje řada přístupů a implementací
 - jedno velké monolitické jádro
 - modulární, hierarchický přístup
 - malé jádro a samostatné procesy
- Struktura mnoha OS je poznamenána historií OS a původními záměry, které se mohou od současného stavu radikálně lišit

PŘÍKLAD: MS-DOS

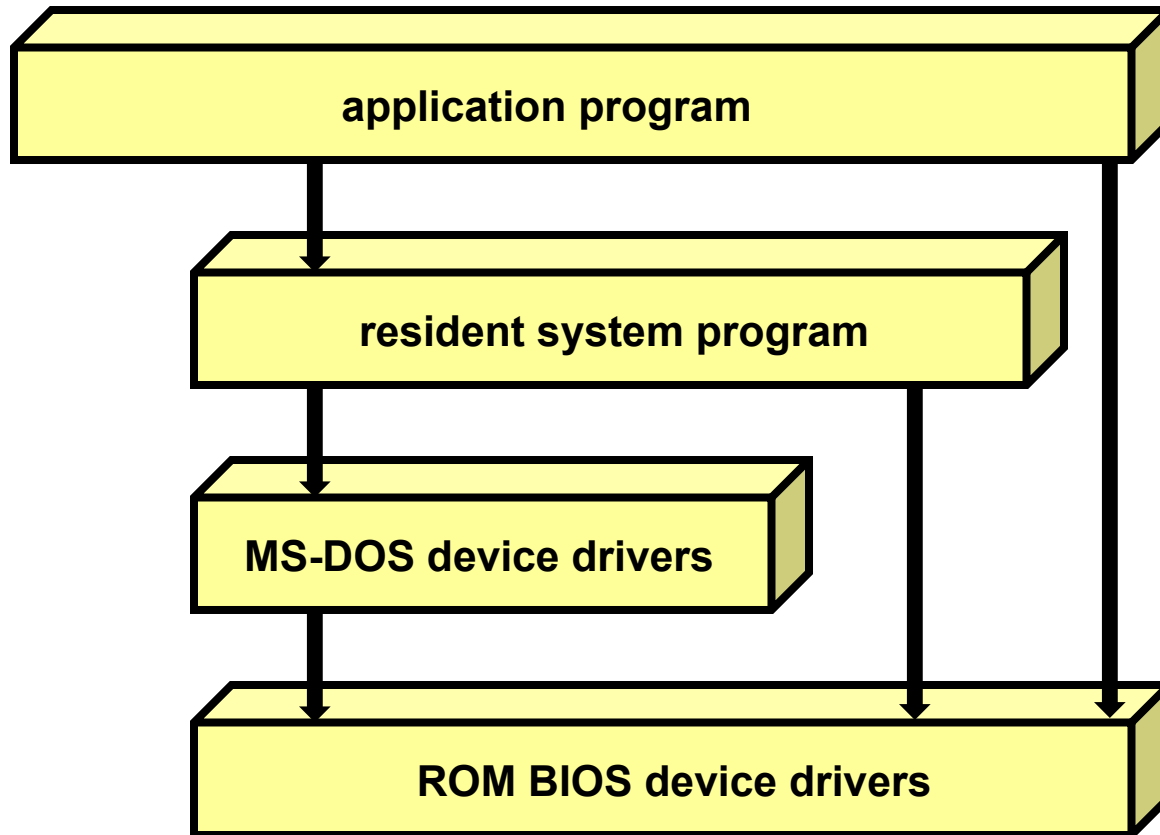

PŘÍKLAD MS-DOS (2)

- Při programování pro OS MS-DOS využíváme služeb
 - spuštěných rezidentních programů
 - např. ovladač myši (poskytuje služby na INT 33h)
 - operačního systému
 - např. přístup k souborům (INT 21h)
 - BIOSu
 - např. nastavení grafického režimu (INT 10h)
 - přímo HW
 - např. přímo zápis do videopaměti pro zobrazení dat

PŘÍKLAD MS-DOS (3)

- Změna fontů v textovém režimu (bez využití služeb BIOSu, OS, přímo HW)

```
asm cli;
outport(0x3c4,0x0402);
outport(0x3c4,0x0704);
outport(0x3ce,0x0204);
outport(0x3ce,0x0005);
outport(0x3ce,0x0406);
for(i=0;i<=254;i++)
{ for(j=0;j<=15;j++)
{p=MK_FP(0xa000,32*i+j);
*p=font[y]; y++; } }
outport(0x3c4,0x0302);
outport(0x3c4,0x0304);
outport(0x3ce,0x0004);
outport(0x3ce,0x1005);
outport(0x3ce,0x0e06);
asm sti;
```

PŘÍKLAD MS-DOS (4)

- Hlavní cíl návrhu
 - maximální možná funkcionality v co nejmenším prostoru
- Výsledek
 - modulová architektura není aplikovaná
 - i když MS-DOS má jistou strukturu, jeho rozhraní a jednotlivé komponenty nejsou důsledně separovány a uspořádány

PŘÍKLAD UNIX

- Také omezen hardwarem
 - vznik v polovině 70. let
- OS Unix sestává ze 2 částí
 - systémové programy
 - jádro
 - vše, co se nachází pod rozhraním volání systému a nad fyzickým hardware
 - obstarává plnění funkcí z oblastí systému souborů, plánování CPU, správy paměti, ...
 - vrstevná architektura sice existuje, ale hodně funkcí je na jedné úrovni

PŘÍKLAD UNIX (2)

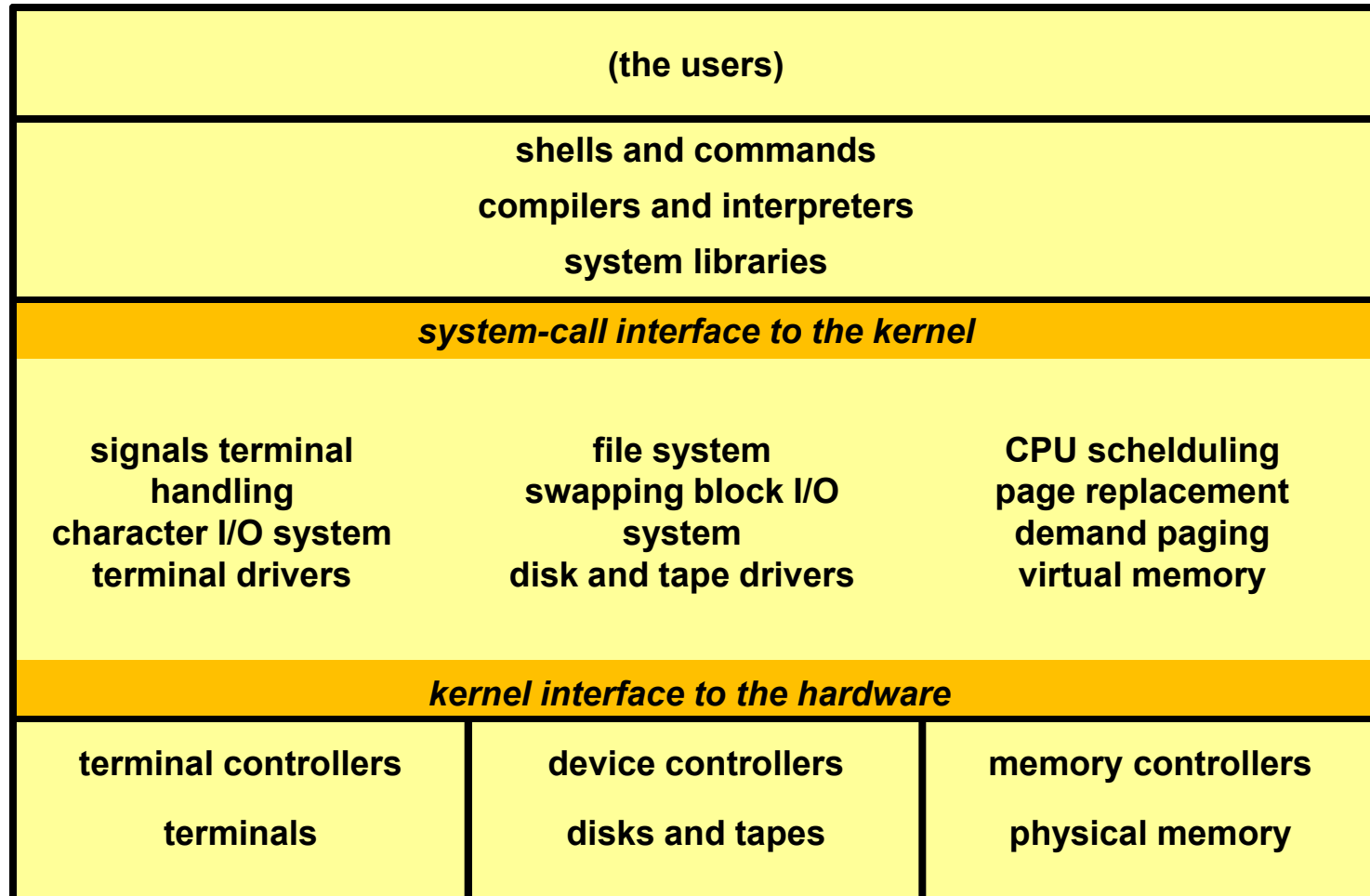

PŘÍKLAD: UNIX (3)

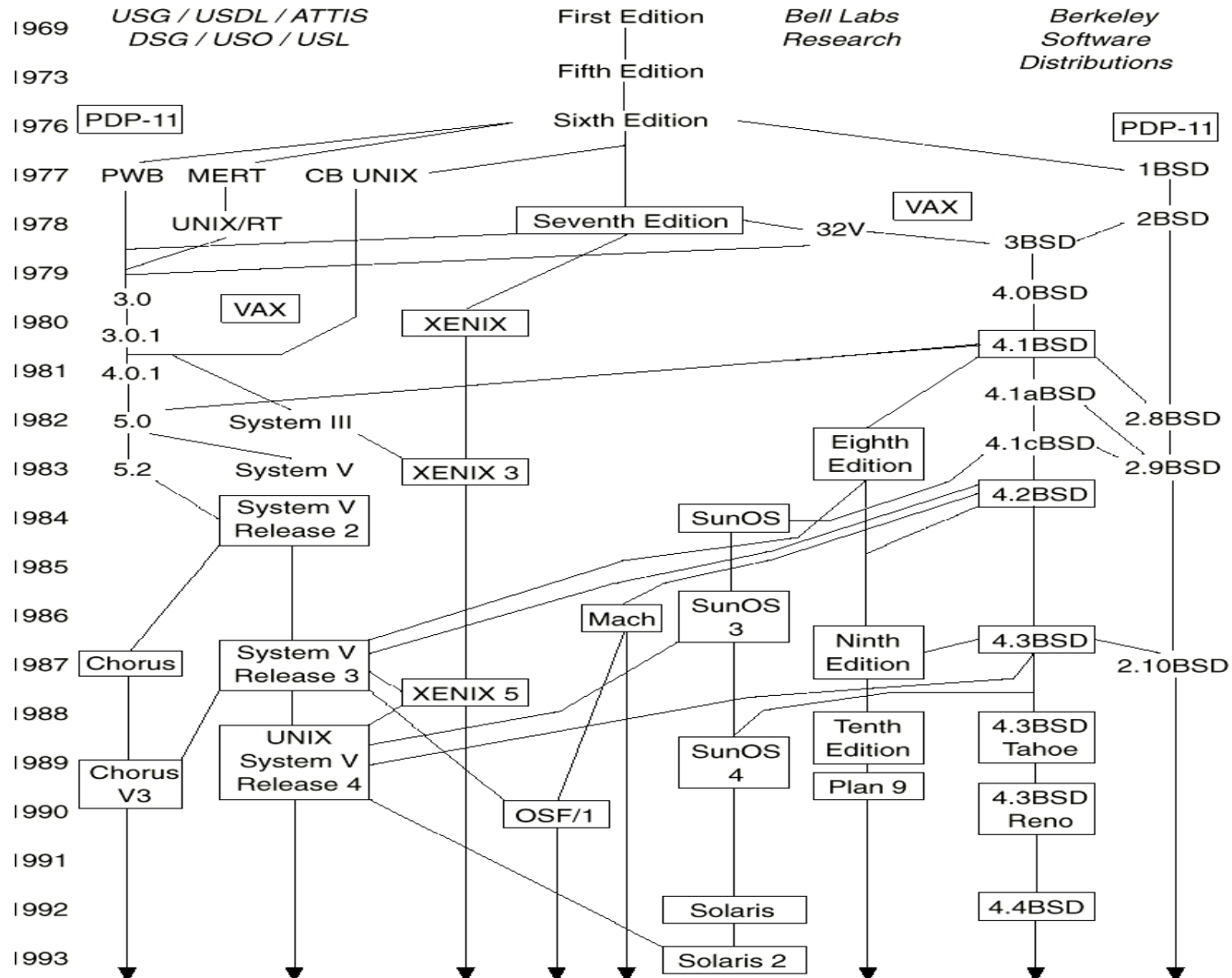

XENIX

- V roce 1979 koupil Microsoft licenci na Unix verze 7 od AT&T.
- V roce 1987 předal Microsoft Xenix firmě SCO.
- Koncem 80. let byl Xenix pravděpodobně nejrozšířenějším OS unixového typu podle počtu strojů, na kterých běžel



PŘÍKLAD OS/2

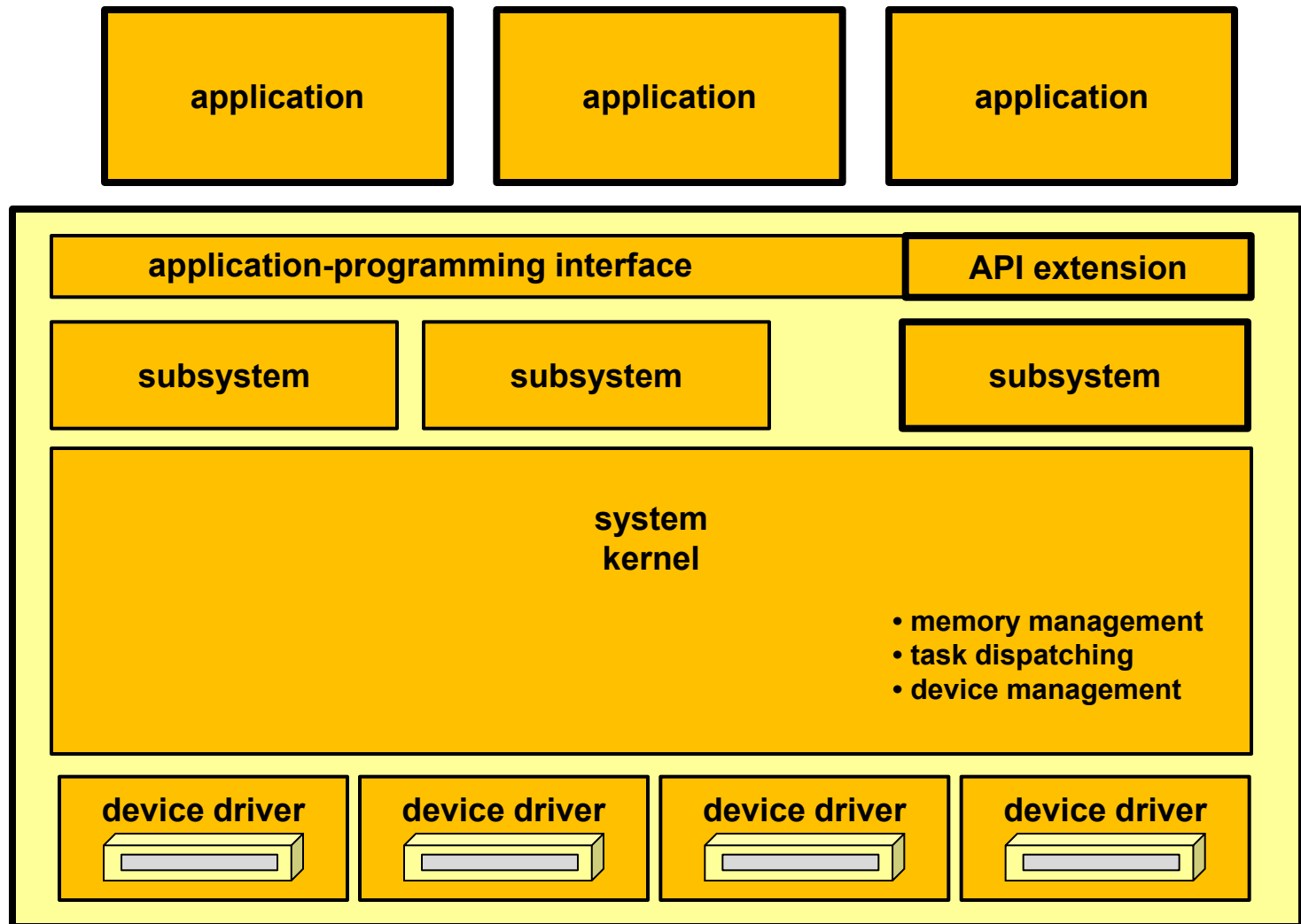

HIERARCHICKÁ VRSTVOVÁ ARCHITEKTURA

- OS se dělí do jistého počtu vrstev (úrovní)
- Každá vrstva je budována na funkcionalitě nižších vrstev
- Nejnižší vrstva (0) je hardware
- Nejvyšší vrstva je uživatelské rozhraní
- Pomocí principu modulů jsou vrstvy vybírány tak, aby každá používala funkcí (operací) a služeb pouze vrstvy $n - 1$

HIERARCHICKÁ ARCHITEKTURA

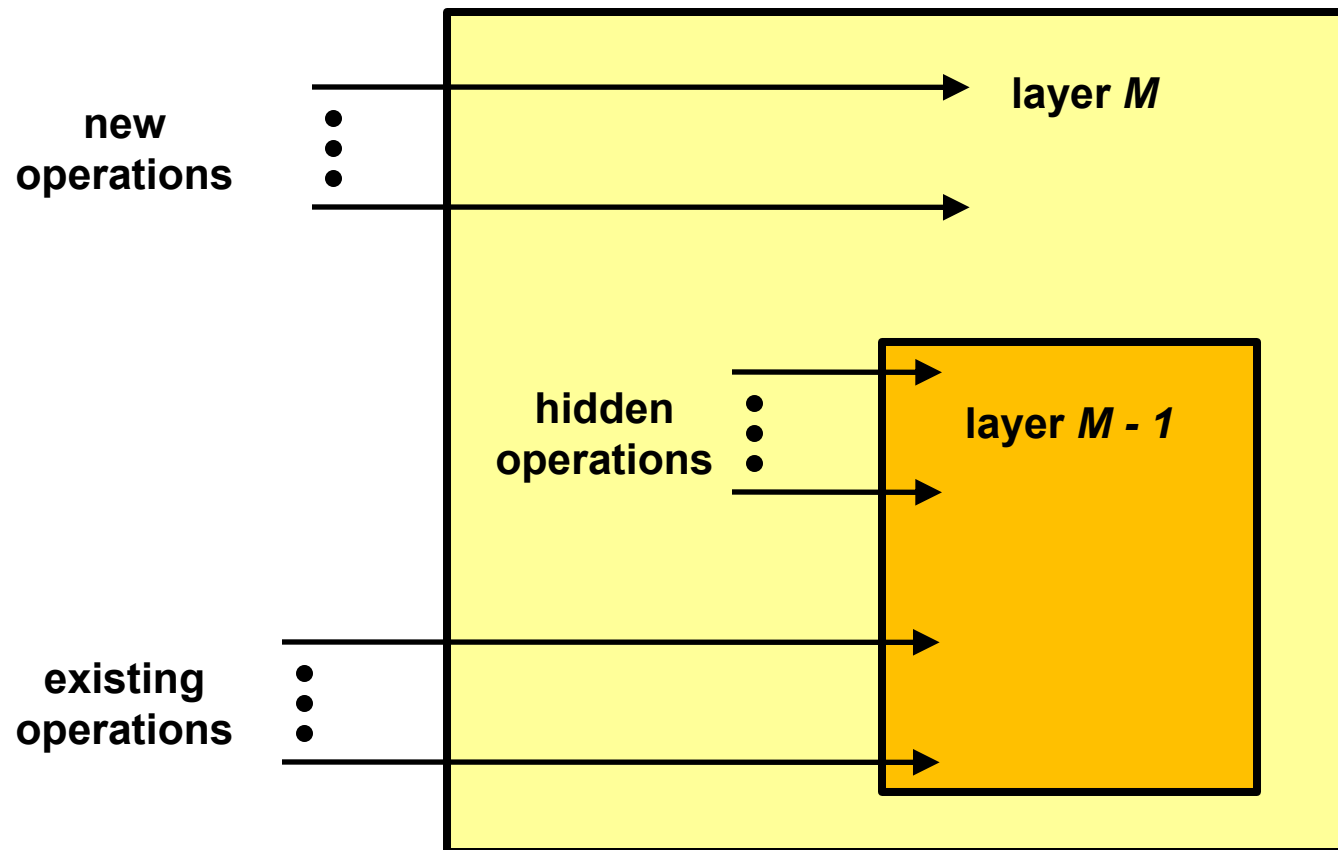

HIERARCHICKÁ STRUKTURA

- Řeší problém přílišné složitosti velkého systému
 - Provádí se dekompozice velkého problému na několik menších zvládnutelných problémů
- Každá úroveň řeší konzistentní podmnožinu funkcí
- Nižší vrstva nabízí vyšší vrstvě „primitivní“ funkce (služby)
- Nižší vrstva nemůže požadovat provedení služeb vyšší vrstvy
- Používají se přesně definovaná rozhraní
 - Jednu vrstvu lze uvnitř modifikovat, aniž to ovlivní ostatní vrstvy – princip modularity

HIERARCHICKÁ STRUKTURA

- Výhodou je modularita OS
- Nevýhodou je především vyšší režie a tím pomalejší vykonávání systémových volání
- Protože efektivita hraje v jádře OS významnou roli je třeba volit kompromis
 - pouze omezený počet úrovní pokrývající vyšší funkcionalitu
 - příklad: první verze Windows NT měli hierarchickou strukturu s řadou vrstev, avšak pro zvýšení výkonu OS bylo ve verzi NT 4.0 rozhodnuto přesunout více funkcionality do jádra a sloučit některé vrstvy

PŘÍKLAD: LINUX

Linux kernel map

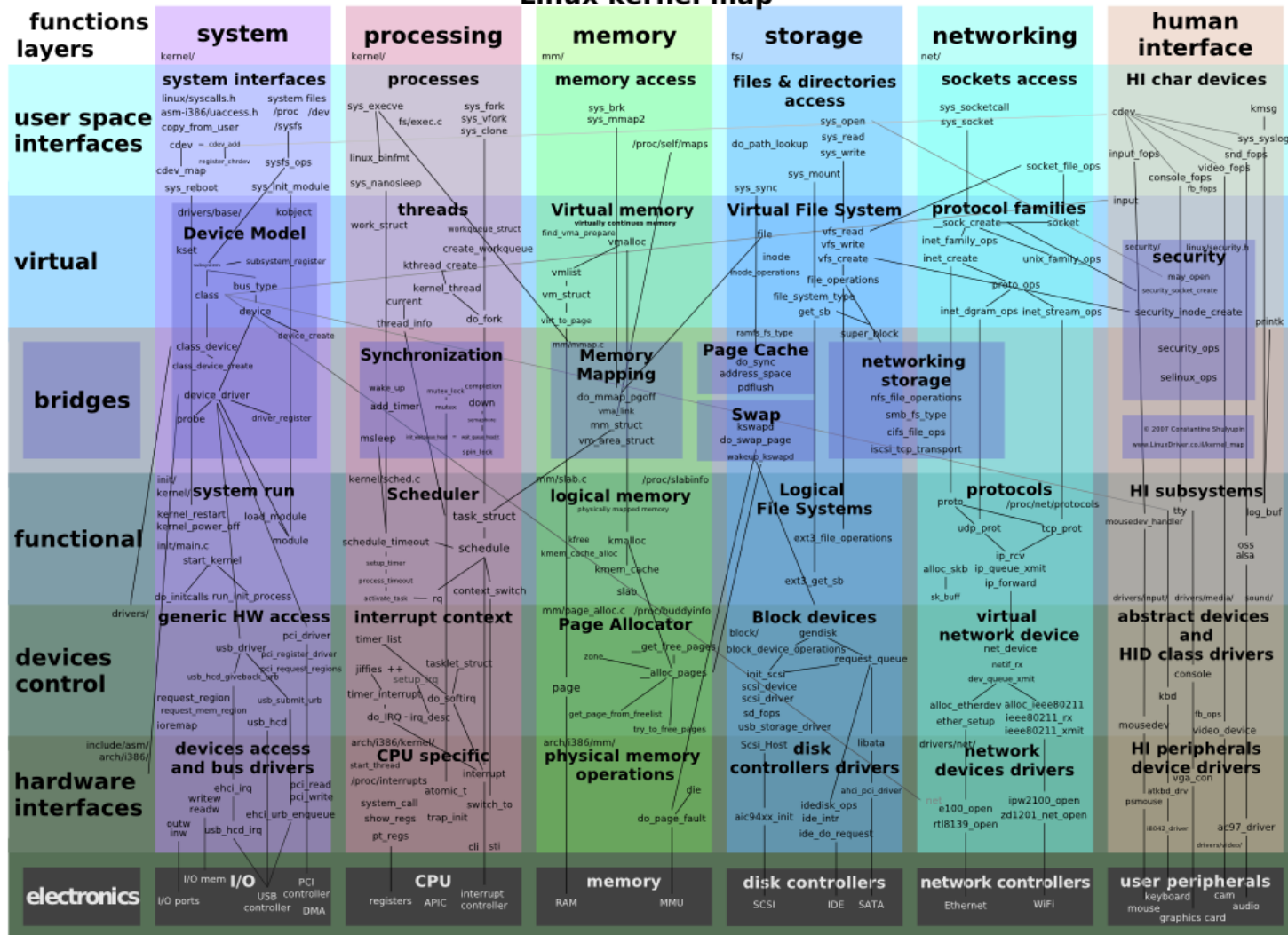

PROVÁDĚNÍ SLUŽEB V KLASICKÉM OS

- Klasický OS (non-process kernel OS)
 - OS je prováděn jako samostatná entita v privilegovaném režimu
 - procesy – jen uživatelské programy
- Služba se provádí jako součást jádra
- Služba se provádí v rámci procesů
 - obecně lze celý OS provádět v kontextu uživatelského procesu
 - Leží v jeho adresovém prostoru
 - přerušení (volání služby OS) vyvolává implicitně pouze přepnutí režimu procesoru (z uživatelského do privilegovaného), ne změnu kontextu
 - k přepínání kontextu procesů dochází jen tehdy, je-li to nutné z hlediska plánování
 - pro volání procedur v rámci jádra se používá samostatný zásobník
 - program a data OS jsou ve sdíleném adresovém prostoru a sdílí je všechny uživatelské procesy

SLUŽBY V PROCESOVĚ KONSTRUOVANÉM OS

- OS je souhrnem systémových procesů
- Jádro tyto systémové procesy separuje, ale umožňuje jim synchronizaci a komunikaci
- Snaha o provádění co nejmenší části kódu v privilegovaném režimu procesoru
- V krajním případě je jádro pouze ústředna pro přepojování zpráv
- Takové řešení OS je snadno implementovatelné na multiprocessorových systémech
- Malé jádro - mikrojádro

STRUKTURA S MIKROJÁDREM

- Microkernel System Structure
- Malé jádro OS plní pouze několik málo nezbytných funkcí
 - primitivní správa paměti (adresový prostor)
 - komunikace mezi procesy – Interprocess communication (IPC)
- Většina funkcí z jádra se přesouvá do „uživatelské“ oblasti
 - ovladače HW zařízení, služby systému souborů, virtualizace paměti ...
 - mezi uživatelskými procesy se komunikuje předáváním zpráv

STRUKTURA S MIKROJÁDREM (2)

- Výhody mikrojádra
 - snadná přenositelnost OS, jádro je malé
 - vyšší spolehlivost (moduly mají jasné API a jsou snadněji testovatelné)
 - vyšší bezpečnost (méně kódu OS běží v režimu jádra)
 - flexibilita (jednodušší modifikace, přidání, odebrání modulů)
 - všechny služby jsou poskytovány jednotně (výměnou zpráv)
- Nevýhoda mikrojádra
 - zvýšená režie
 - volání služeb je nahrazeno výměnou zpráv mezi procesy

MIKROJÁDRO A MONOLITICKÉ JÁDRO

Monolithic Kernel based Operating System

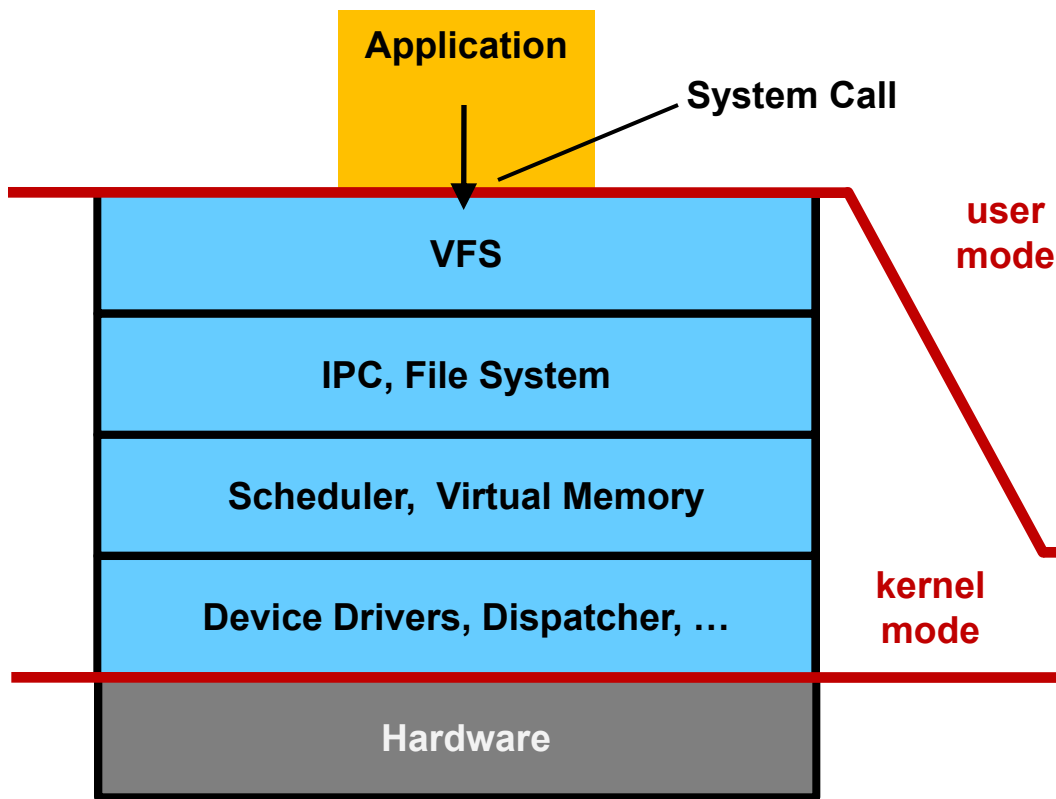

Microkernel based Operating System

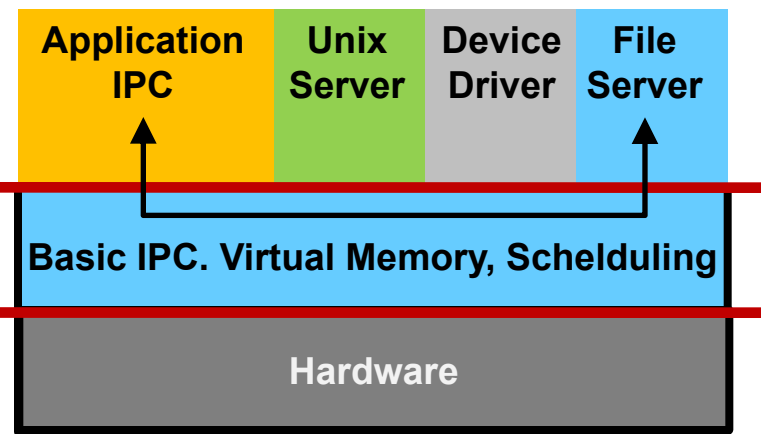

MACH

- Klasickým příkladem OS s mikrojádroem je Mach vytvořený v 80. letech
- Na přístupu Mach je založen např. Tru64 UNIX nebo reálný časový OS QNX
- Windows NT používají hybridní strukturu
 - jádro má vrstevnou strukturu a zajišťuje komunikaci aplikace se „servery“
 - pro jednotlivé typy aplikací (Win32, OS/2, POSIX) existují „servery“ běžící v uživatelském režimu

PŘÍKLAD: WINDOWS NT

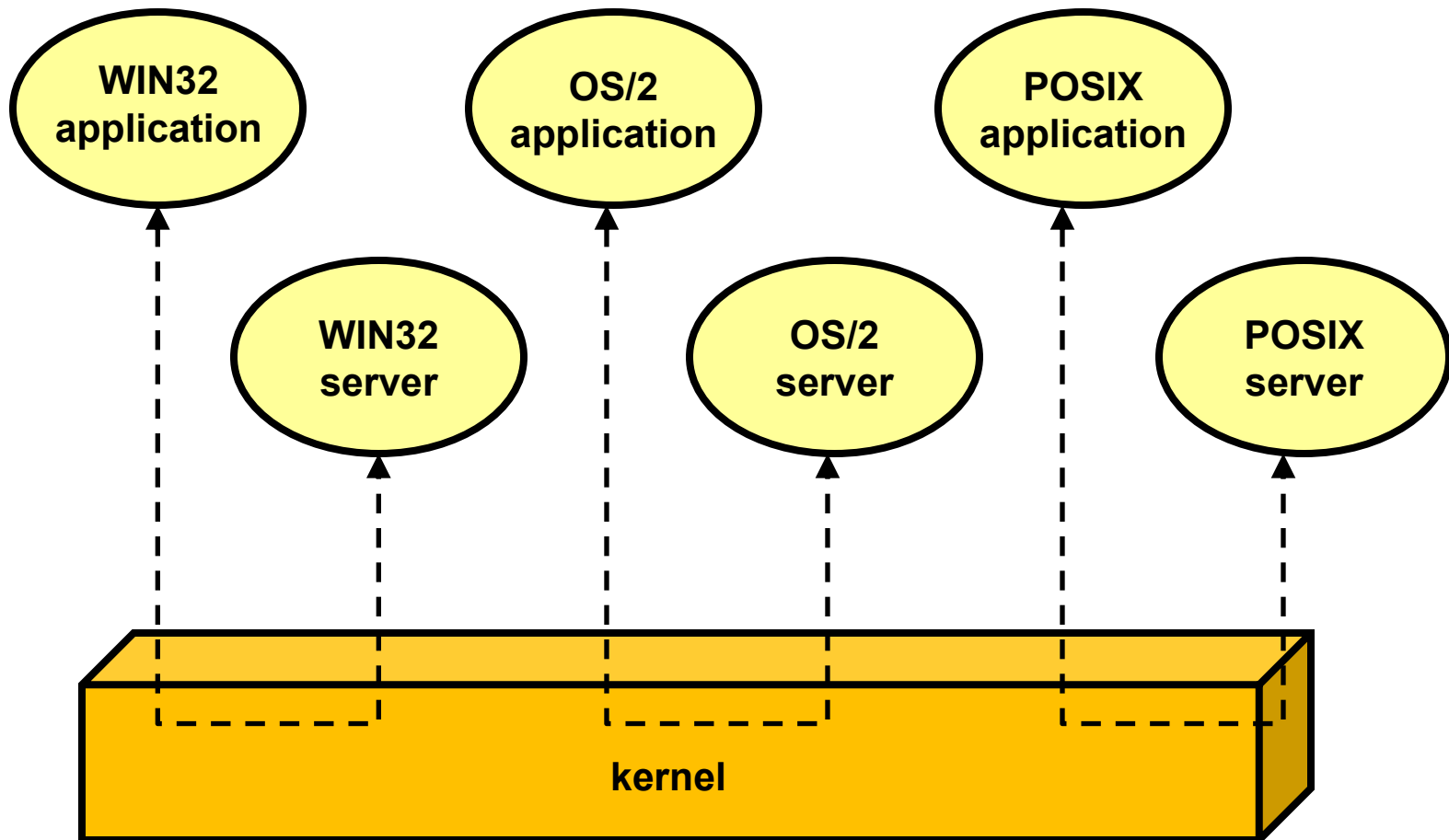

PŘÍKLAD: WINDOWS NT (pokr.)

- Další vývoj těchto subsystémů
 - OS/2 subsystém naposled ve Windows 2000
 - POSIX subsystém je v novějších Windows (ne variantách Home apod.) k dispozici ve formě „Subsystem for Unix-based Applications“ (SUA)
 - Win32 se nyní jmenuje Windows API
 - A zahrnuje také API na 64bitových systémech

LINUX: MODULARITA

- Do linuxového jádra můžeme při běhu přidávat kód – moduly
 - LKM – Loadable Kernel Module
- Přesto je Linuxové jádro monolitické
 - Moduly běží stejně jako zbytek jádra v privilegovaném režimu
 - Jde o modularitu kódu jádra ne o modulární architekturu jádra (mikrojádru)

LINUX: MODULARITA

- LKM umožňují:
 - Přidávat funkčnost za běhu
 - Např. připojení nového USB zařízení
 - Snižují paměťové nároky jádra
 - Nahráváme jen moduly, které potřebujeme
 - Oproti speciálně zkompilevanému jádru však mají vyšší režii

LINUX: MODULARITA

- insmod, rmmmod, lsmod, modinfo, depmod, modprobe

```
[root@localhost ~]# lsmod
Module                Size  Used by
snd_intel8x0          28144  0
snd_ac97_codec        92136  1 snd_intel8x0
ac97_bus              1424  1 snd_ac97_codec
snd_seq              46960  0
snd_seq_device        6232  1 snd_seq
ppdev                 8200  0
snd_pcm              64932  2 snd_intel8x0,snd_ac97_codec
snd_timer            17992  2 snd_seq,snd_pcm
snd                   50908  6 snd_intel8x0,snd_ac97_codec,snd_seq,snd_seq_devi
ce,snd_pcm,snd_timer
soundcore             5672  1 snd
snd_page_alloc        7892  2 snd_intel8x0,snd_pcm
parport_pc           22748  0
i2c_piix4            11968  0
parport              29300  2 ppdev,parport_pc
i2c_core             23160  1 i2c_piix4
pcnet32              28000  0
mii                   4120  1 pcnet32
floppy               47700  0
```

LINUX: MODULARITA

- Linux moduly obvykle nepodepisuje

```
[root@localhost ipv4]# modinfo ipip.ko
filename:      ipip.ko
license:      GPL
srcversion:   C977B3330409AAC23EC3ECC
depends:      tunnel4
vermagic:    2.6.31.5-127.fc12.i686.PAE SMP mod_unload 686
```

- Ale všímá si licence ...

```
[root@localhost ~]# insmod procview.ko
procview: module license 'unspecified' taints kernel.
Disabling lock debugging due to kernel taint
```

LINUX: MODIFIKACE JÁDRA ZA BĚHU

- /dev/kmem
 - Možnost přímo číst/měnit paměť jádra za běhu
 - Přístupné pouze pro administrátora, přesto nebezpečné
 - V řadě distribucí už /dev/kmem nenajdeme
- LKM
 - Běží v privilegovaném režimu procesoru jako zbytek jádra
 - Možnost změny chování jádra
 - Rootkity

LINUX: TABULKA SYSTÉMOVÝCH VOLÁNÍ

- Nejjednodušší způsob jak implementovat rootkit je modifikovat tabulku rutin obsluhujících systémová volání (`sys_call_table`) a navázat se na volání jako `open`, `readdir`, ...
- Snaha omezit možnost LKM modifikovat tabulku systémových volání
- Dnes není tento symbol exportován a není tak možné ho v LKM přímo použít a získat tak ukazatel na tabulku

WINDOWS: MODULARITA

- Do jádra Windows můžeme za běhu vkládat ovladače
- Ty běží v privilegovaném režimu jádra

WINDOWS: MODULARITA (PŘ.)

Driver Name	Loaded from (could be only name)	Address	Size	Hidden	References
ACPI.sys	ACPI.sys	0xB9F79000	188416	-	[ACPI.sys]
ACPIEC.sys	ACPIEC.sys	0xBA4C4000	12288	-	[ACPIEC.sys] [ntkrnlpa.exe]
ACPI_HAL	ACPI_HAL	0x806E4000	134400	-	[hal.dll] [ntkrnlpa.exe]
Afc.sys	C:\WINDOWS\system32\drivers\Afc.sys	0xBA448000	32768	-	[Afc.sys]
afd.sys	C:\WINDOWS\System32\drivers\afd.sys	0xA6FF7000	139264	-	[afd.sys]
atapi.sys	atapi.sys	0xB9CDC000	98304	-	[atapi.sys] [ntkrnlpa.exe]
ATMFD.DLL	C:\WINDOWS\System32\ATMFD.DLL	0xBFFA0000	286720	-	
audstub.sys	C:\WINDOWS\system32\DRIVERS\audstub.sys	0xBA797000	4096	-	[audstub.sys] [ntkrnlpa.exe]
BATT.C.SYS	C:\WINDOWS\system32\DRIVERS\BATT.C.SYS	0xBA4C0000	16384	-	
Beep.SYS	C:\WINDOWS\System32\Drivers\Beep.SYS	0xBA63A000	8192	-	[Beep.SYS] [ntkrnlpa.exe]
BOOTVID.dll	C:\WINDOWS\system32\BOOTVID.dll	0xBA4B8000	12288	-	
Cdfs.SYS	C:\WINDOWS\System32\Drivers\Cdfs.SYS	0xBA198000	65536	-	[Cdfs.SYS] [ntkrnlpa.exe]
cdrom.sys	C:\WINDOWS\system32\DRIVERS\cdrom.sys	0xBA1C8000	65536	-	[cdrom.sys] [CLASSPNP.SY...
CLASSPNP.SYS	C:\WINDOWS\system32\DRIVERS\CLASSPNP.SYS	0xBA0E8000	53248	-	
CmBatt.sys	C:\WINDOWS\system32\DRIVERS\CmBatt.sys	0xB9A4B000	16384	-	[CmBatt.sys] [ntkrnlpa.exe]
cmdguard.sys	C:\WINDOWS\System32\DRIVERS\cmdguard.sys	0xA7622000	126976	-	[cmdguard.sys] [ntkrnlpa.e...
cmdhlp.sys	C:\WINDOWS\System32\DRIVERS\cmdhlp.sys	0xBA3A8000	20480	-	[cmdhlp.sys]
compbatt.sys	compbatt.sys	0xBA4BC000	12288	-	[compbatt.sys] [ntkrnlpa.e...
cwgsd.sys	cwgsd.sys	0xB9D31000	1228800	-	[cwgsd.sys] [ntkrnlpa.exe]
disk.sys	disk.sys	0xBA0D8000	36864	-	[disk.sys] [CLASSPNP.SYS] ...
drmk.sys	C:\WINDOWS\system32\drivers\drmk.sys	0xBA318000	61440	-	
dump_atapi.sys	C:\WINDOWS\System32\Drivers\dump_atapi.sys	0xA6D9F000	98304	-	
dump_WMILIB.SYS	C:\WINDOWS\System32\Drivers\dump_WMILIB....	0xBA65C000	8192	-	
Dxapi.sys	C:\WINDOWS\System32\drivers\Dxapi.sys	0xA7059000	12288	-	
dxg.sys	C:\WINDOWS\System32\drivers\dxg.sys	0xBF000000	73728	-	
dxgthk.sys	C:\WINDOWS\System32\drivers\dxgthk.sys	0xBA7F4000	4096	-	

OVLADAČE VE WINDOWS XP

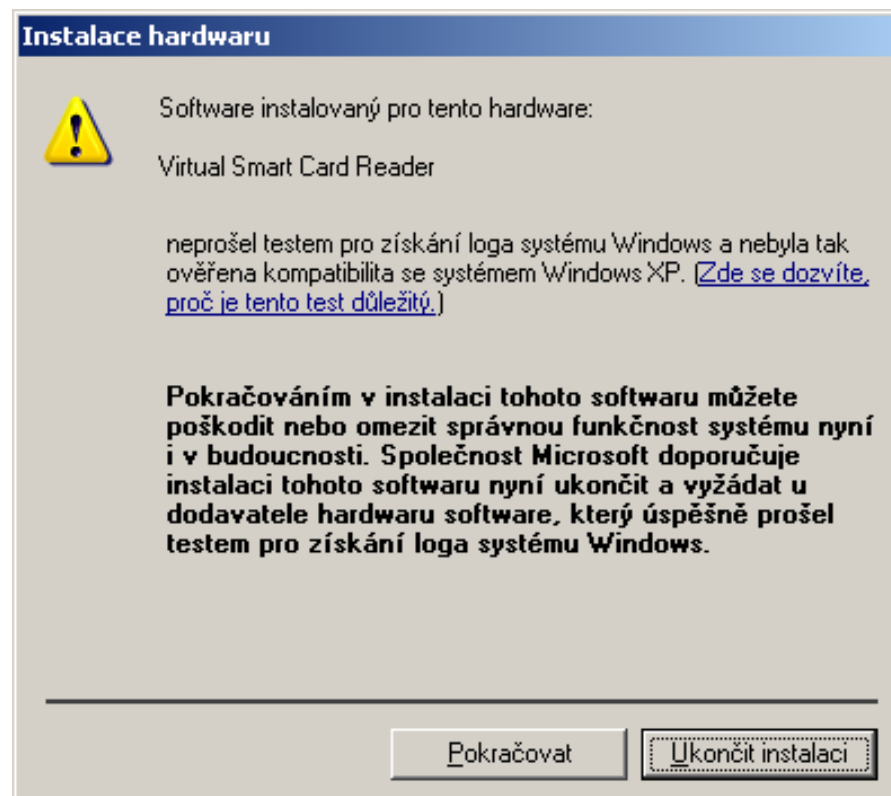
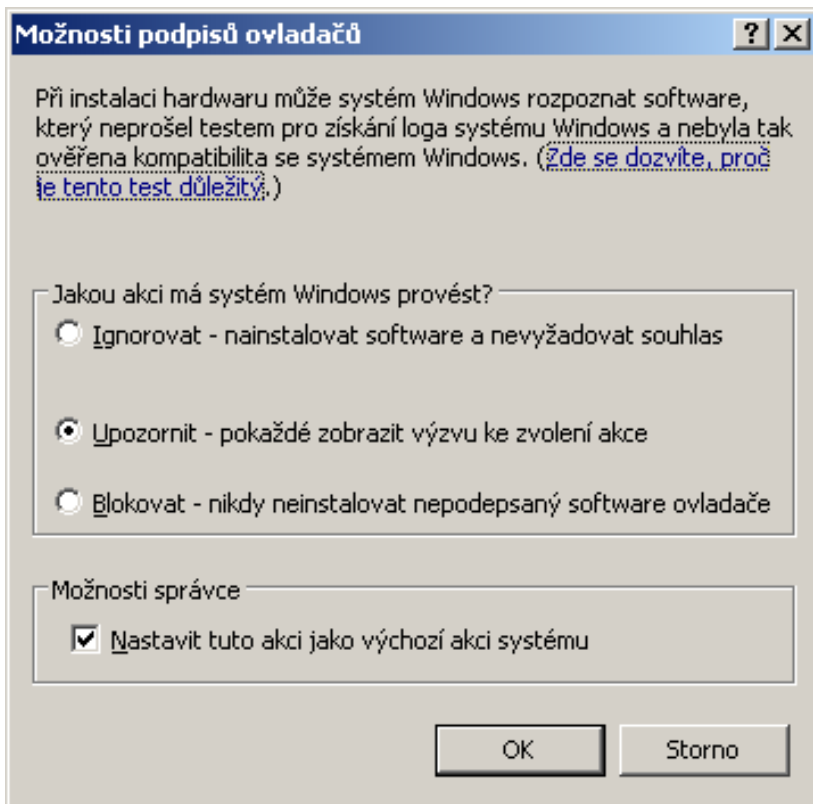

OVLADAČE A NOVĚJŠÍ WINDOWS

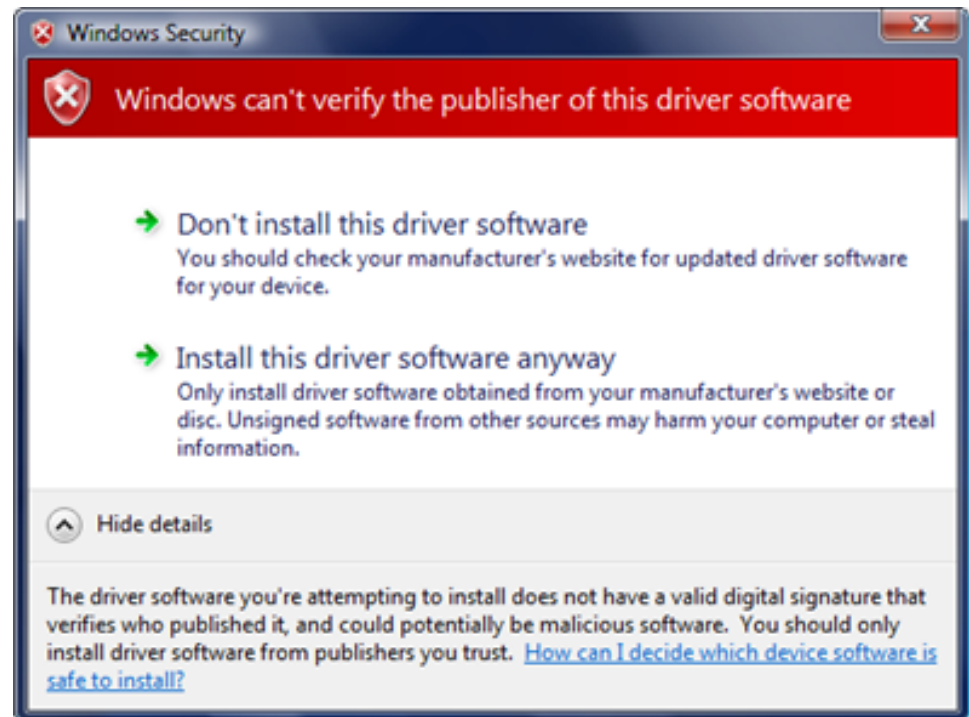
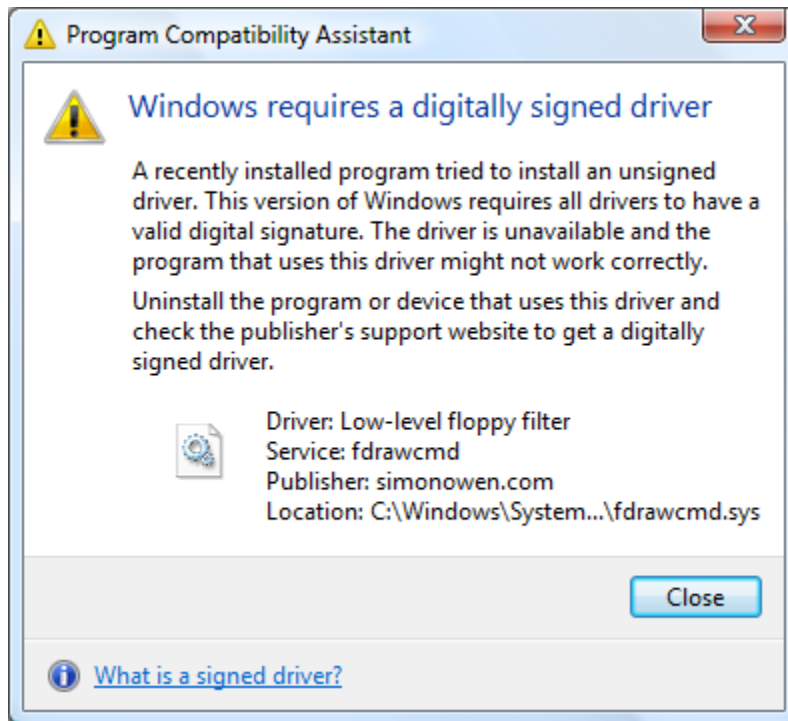

PODPISY VYŽADOVÁNY U 64BITOVÝCH SYSTÉMŮ

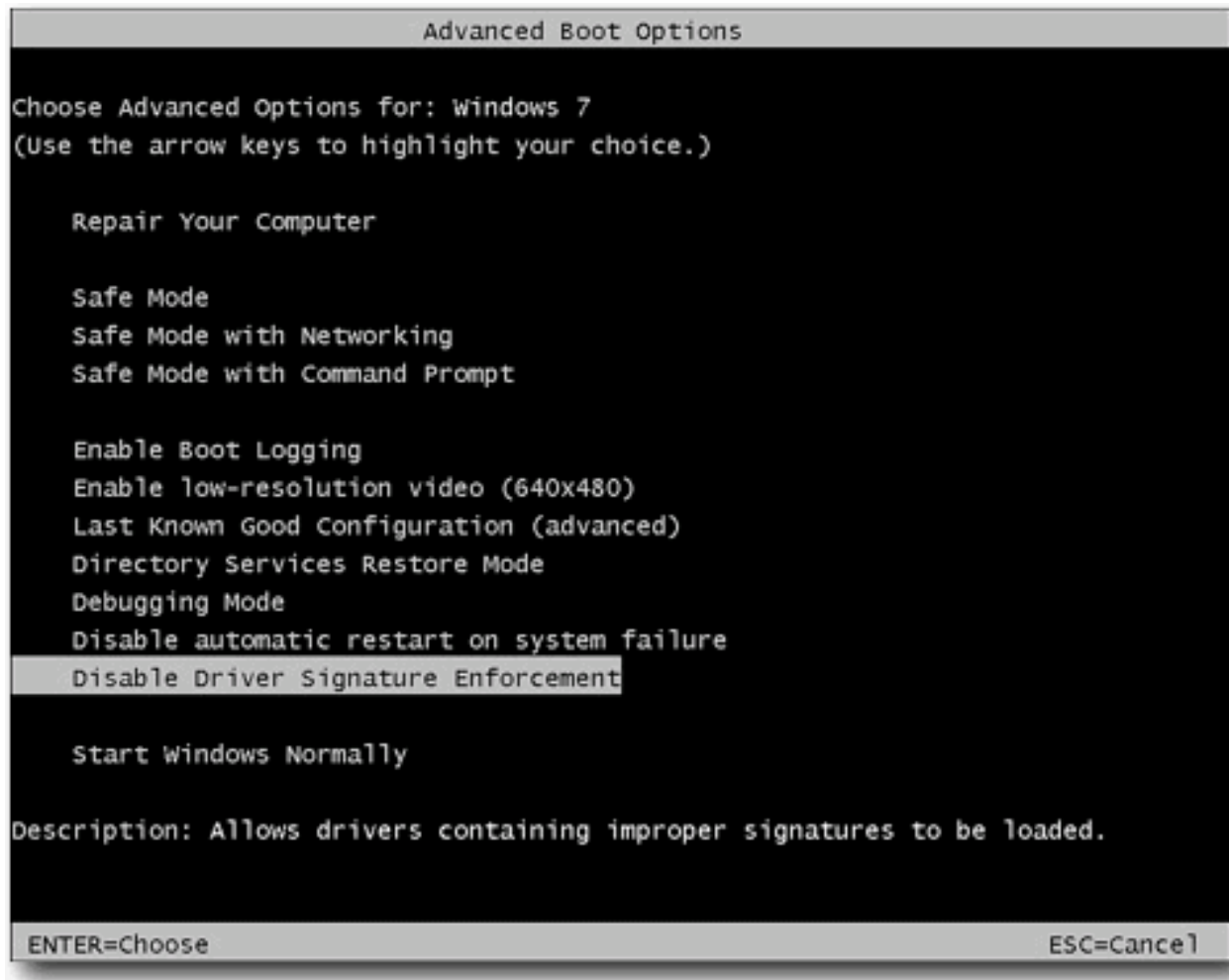

PODPISY OVLADAČŮ

- U Windows nejde při podepisování o čistotu jádra či licence
- Jde především o
 - Spolehlivost systému – tj. kvalitu kódu běžícího v privilegovaném režimu
 - A s tím související bezpečnost jádra/systému
 - DRM (!)
- User mode drivers – snaha snížit množství kódu běžící přímo v jádře

IMPLEMENTACE SYSTÉMU

- Tradičně býval OS napsaný v symbolickém strojovém jazyku (assembleru)
- OS se stále častěji píše v běžných programovacích jazycích vysoké úrovně (obvykle C/C++)
 - lze naprogramovat rychleji
 - výsledek je kompaktnější
 - OS je srozumitelnější a lze ho snadněji ladit
 - je snadněji přenositelný na jinou architekturu

SYSTEM GENERATION (SYSGEN)

- Operační systém je navržen tak, aby mohl běžet na jisté třídě architektur / sestav počítače
- OS musí být konfigurovatelný na konkrétní sestavu
- Program SYSGEN
 - Získává informace týkající se konkrétní konfigurace konkrétního hardwarového systému
- Bootování
 - Spuštění činnosti počítače zavedením jádra a předáním řízení na vstupní bod jádra pro spuštění činnosti
- Bootstrap program
 - Program uchovávaný v ROM, který je schopný najít jádro, zavést ho do paměti a spustit jeho provedení

BOOTOVÁNÍ IBM PC

- Řídí BIOS
 - provede se inicializace HW komponent
 - na základě uložené konfigurace zjistíme z kterého zařízení se má OS zavést
 - v případě pevného disku se spustí kód uložený v Master Boot Recordu (MBR)
 - tento kód například zjistí, která partition je aktivní a spustí boot sektor této partition. Kód uložený v boot sektoru načte soubory s jádrem OS do paměti
 - nebo např. LILO/Grub umožní interaktivně vybrat který OS bude zaveden (bootsektor které partition se má spustit?; kde je soubor s jádrem OS?)
 - tento kód může být delší než je délka MBR, musí pak být uložen v jiné oblasti disku

PŘÍKLAD: BOOTOVÁNÍ LINUXU (IBM PC)

- BIOS kontroluje HW
- Z vybraného zařízení se získá a spustí zavaděč („boot loader“)
 - Např. se z pevného disku přečte prvních 512 bajtů (tzv. MBR) a spustí se tento „kód“ (fáze 1).

HLAVNÍ ZAVÁDĚCÍ ZÁZNAM

Struktura MBR

Adresa			Popis	Délka v bajtech
Hex	Oct	Dec		
0000	0000	0	Kód zavaděče	440 (max 446)
01B8	0670	440	Volitelná délka disku	4
01BC	0674	444	Obvykle nuly; 0x0000	2
01BE	0676	446	Tabulka primárních oddílů (4 položky po 16 bajtech, IBM schéma oddílů)	64
01FE	0776	510	55h	Signatura MBR; 0xAA55
01FF	0777	511	Aah	
Celková délka MBR: $446 + 64 + 2 =$				512

PŘÍKLAD: BOOTOVÁNÍ LINUXU (IBM PC) - POKRAČOVÁNÍ

- Spuštění zavadeče
 - Ve volitelné fázi 1.5 se zavede kód pro přístup k disku (BIOS nemusí plně umět).
 - Ve fázi 2 se zavede zbytek kódu zavadeče.
- Výběr OS a parametrů
 - GRUB je schopen pracovat s ext2, ext3, ext4 souborovými systémy
 - LILO souborové systémy nezná a pracuje s přímými adresami souborů na disku

VÝBĚR OS - GRUB

GNU GRUB version 0.97 (639K lower / 823232K upper memory)

```
Fedora (2.6.29.5-191.fc11.i586)
Fedora (2.6.29.4-167.fc11.i586)
```

Use the ↑ and ↓ keys to select which entry is highlighted. Press enter to boot the selected OS, 'e' to edit the commands before booting, 'a' to modify the kernel arguments before booting, or 'c' for a command-line.

The highlighted entry will be booted automatically in 7 seconds.

fedora™

BOOTOVANÍ LINUXU (IBM PC)

- Spuštění jádra
 - Z disku je přečten obraz jádra
 - Tento obraz se dekomprimuje
 - Proveďte se základní inicializace (např. tabulka stránek paměti)
 - Spustí se jádro (volá se funkce `start_kernel()`)
- Jádro
 - Nastaví systém (ovladače přerušení, inicializace zařízení a ovladačů zařízení) a spustí plánovač.
 - Vytvoří proces Init (číslo procesu 1) – např. `/sbin/init`

Výukovou pomůcku zpracovalo
Servisní středisko pro e-learning na MU

CZ.1.07/2.2.00/28.0041

Centrum interaktivních a multimediálních studijních opor pro inovaci výuky a efektivní učení



INVESTICE DO ROZVOJE VZDĚLÁVÁNÍ