

PRÁVO DUŠEVNÍHO VLASTNICTVÍ

OBEČNÁ ČÁST

*Snímky slouží k orientaci posluchačů přednášek
a k činění si poznámek.
Nenahrazují přednášky, učebnice ani cvičebnice.*

verze 6.3 (2018)

© Ivo Telec, 2005

Upozornění

Ochranné známky zapsané pro alkoholické nápoje
slouží pouze k názornosti přednášky.
Nenabádají k pití alkoholických nápojů.

Theorie je krásná a nutná věc, ale sama o sobě nemá smyslu. Smysl má jen tím, čím člověku prospěje.

*Bohuš Tomsa, O filosofické výchově právníka.
Čas. Bratislava, 1, 1927, s. 398.*

1. ČÁST



UVEDENÍ



**MICKEY
MOUSE**



MINNIE MOUSE

TEMATICKÝ OBSAH

1. Smysl a účel, povaha a zásady; historický exkurs
2. Mezinárodní organizace
3. Jednotné právo duševního vlastnictví EU
4. Povaha práv duševního vlastnictví
5. Podmět a předmět; systematika
6. Právo soukromé a veřejné; soustava práva duševního vlastnictví
7. Veřejná správa průmyslového vlastnictví
8. Souvislosti: právo soutěžení a právo spotřebitelské

©[®] TM PSM ☺

PRÁVO DUŠEVNÍHO VLASTNICTVÍ

Ivo Telec

Zuzana Adamová
Matúš Návrat
Anton Škreko
Jozef Zamožik

**PRAKTICKÉ
PRÍPADY
Z PRÁVA
DUŠEVNÉHO
VLASTNÍCTVA**

Druhé, prepracované a doplnené vydanie

 lura Edition
člen skupiny Wolters Kluwer

číslo: **609**
doporučená cena: 77 Kč
www.aut.sagit.cz

ŮZ
ŮPLNÉ ZNĚNÍ

AUTORSKÉ PRÁVO PRŮMYSLOVÁ PRÁVA

autorský zákon • patenty • užité a průmyslové vzory • vynálezy
a zlepšovaci návrhy • ochranné známky • označení původu
topografie polovodičových prvků, biotechnologie • odrůdy rostlin
patentoví zástupci • ochrana osobních údajů • vymáhání práv
vybraná ustanovení souvisejících předpisů

podle stavu k 12. 2. 2007

Sagit 

KOMUNITÁRNÍ PŘEDPISY

**V OBLASTI OCHRANY
PRŮMYSLOVÉHO VLASTNICTVÍ**

2006



Úřad průmyslového vlastnictví

26. DUBEN

- **Světový den duševního vlastnictví**

26. 4. 1970 nabytí platnosti Smlouvy
o zřízení Světové organizace duševního
vlastnictví (WIPO, OMPI)





Google™

Patent Search BETA

 [Advanced Patent Search](#)
[Google Patent Search Help](#)

Search over 7 million patents.

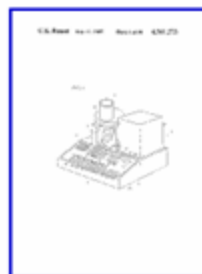

[Food processor](#)

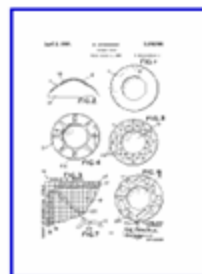

[CONTACT LENS](#)



[COMBINED
SCARECROW AND](#)

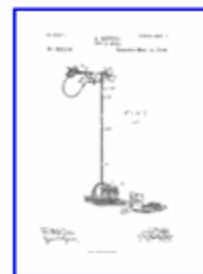

[DENTAL DRILL](#)



[TOOTHBRUSH](#)

[Google Home](#) - [About Google](#) - [About Google Patent Search](#)

©2008 Google



- GATEWAY TO:**
 - Patents
 - Trademarks
 - Industrial Designs
 - Geographical Indications
 - Copyright
 - IP for Development
- RESOURCES FOR:**
 - Delegates
 - Journalists
 - Businesses
 - Innovators
 - Students
- MOST REQUESTED:**
 - What is IP?
 - Patent search
 - Meetings
 - Development Agenda
 - Domain name decisions
 - Treaties
 - Member states
 - SME resources
 - E-Bookshop
 - Procurement
 - Vacancies
 - Videos
- E-NEWSLETTERS**
 - Subscribe to Newsletters

New at WIPO

- [Madrid registrations robust in 2008](#) - but slowdown at year end.
- [World IP Day 2009](#) - WIPO focuses on promoting green innovation as the key to a secure future.
- [WIPO-WTO Colloquium](#) - Geneva, June 22 to July 3: for teachers of IP in developing countries/countries in transition.
- [Masters Degree in IP](#) - offered jointly by WIPO/ARIPO/Africa University - May 4, 2009 to April 30, 2010 - apply now.
- [Global economic slowdown impacts PCT filings](#) - record number of applications in 2008 despite reduction in growth rate.
- [Singapore Treaty in force on March 16, 2009](#) - cost & efficiency benefits for trademark owners.

Forthcoming Events

- [Standing Committee on the Law of Patents](#) - March 23 to 27
 - [Committee on Development and Intellectual Property](#) - April 27 to May 1
 - [Standing Committee on Copyright and Related Rights](#) - May 25 to 29
 - [Information Meeting on the Protection of Broadcasting Organizations](#) - May 25
 - [Conference on Intellectual Property and Global Challenges](#) - July 13 and 14
 - [Global Symposium of Intellectual Property Authorities](#) - September 17 and 18
- [See all upcoming [WIPO events](#).]

Industrial Designs



Maximizing the benefits of design innovation with the Hague System.
[Watch the video.](#)

WIPO Summer Schools



WIPO's [Summer Schools](#), held in several locations worldwide, provide students and young professionals with a deeper knowledge of all areas of IP. Registration is now open.

Combating Counterfeiting & Piracy



Fifth [Global Congress](#) focuses on practical strategies to meet challenge of worldwide counterfeiting and piracy - Mexico, June. [Register Online](#)



Nicolas Lavarenne - Sculpting a Lifestyle



Green Innovation - Flying on Biofuels

DIRECTOR GENERAL



- [Francis Gurry](#)
- Message
- Speeches
- Interviews



Vynálezy/Patenty

- Vynález a jeho ochrana
- Elektronické podání a formuláře
- Poplatky

Ochranné známky

- Ochranná známka a její ochrana
- Elektronické podání a formuláře
- Poplatky

Užitné vzory

- Užitný vzor a jeho ochrana
- Elektronické podání a formuláře
- Poplatky

Průmyslové vzory

- Průmyslový vzor a jeho ochrana
- Elektronické podání a formuláře
- Poplatky

Označení původu / Zeměpisná označení

- Označení původu a jeho ochrana
- Elektronické podání a formuláře
- Poplatky

Online databáze

- Databáze UPV
- EPO
- WIPO
- OHIM
- Systémy třídění

Eurorubrika

Ochrana průmyslového vlastnictví v EU

Úřední deska

Aktuální informace pro veřejnost.

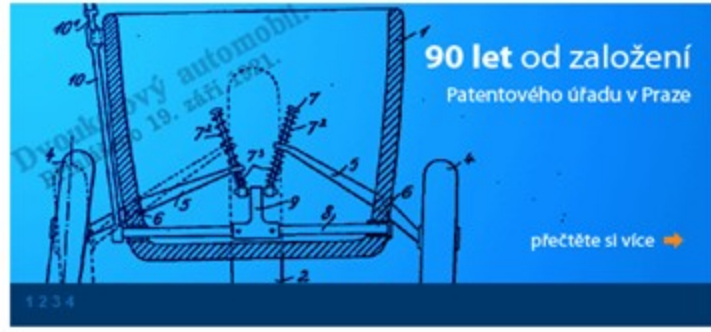

Aktuality

- 09.03.2009 ÚPV | Praha
Mezinárodní konference o ochraně práv z duševního vlastnictví v Evropě: 21. - 22.5.2009
- 04.03.2009 ÚPV | Praha
Seminář Ochrana průmyslových vzorů z pohledu zahraničních partnerů a v další perspektivě
- 05.11.2008 ÚPV | Praha
Varování před riziky při registraci průmyslových práv

Kontakt

Úřad průmyslového vlastnictví
Antonína Čermáka 2a
160 68 Praha 6 - Bubeneč
Tel/Fax: 220 383 111 / 224 324 718
E-mail: posta@upv.cz

Helpdesk:

E-mail: helpdesk@upv.cz
Nejčastější dotazy (FAQ)

Nejnavštěvovanější

- Věstník UPV
- Databáze ochranných známek
- Poplatky
- Termíny zkoušek patentových zástupců
- Volná pracovní místa
- Zákony

Anketa

Jak jste spokojeni s obsahem upv.cz?

Velmi spokojen(a)

Spokojen

Nespokojen

Hlasovat

Home > WIPO GOLD

WIPO GOLD is a free public resource which provides a one-stop gateway to WIPO's global collections of searchable IP data. It aims to facilitate universal access to IP information.

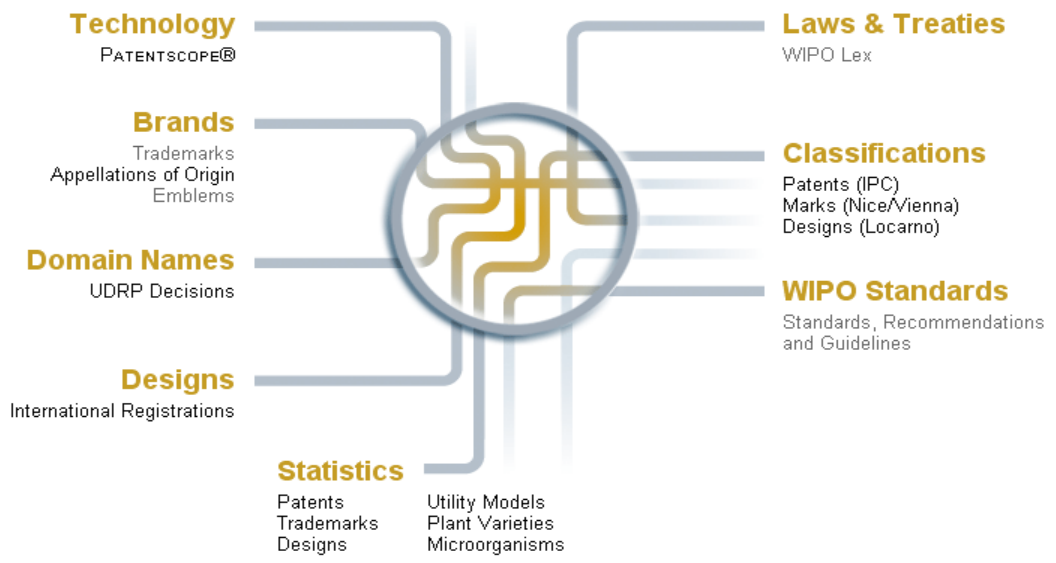



DEVÍZA

„Vše, co někomu patří, všechny jeho věci hmotné i nehmotné, je jeho vlastnictvím.“

§ 1011 o. z. č. 89/12 Sb.

PRÁVO NA VLASTNICTVÍ

„Duševní vlastnictví je chráněno.“

čl. 17/2 Listiny základních práv EU (č. 111/09 Sb. m. s.)

POJMY

Např.:

- Duševní vlastnictví
- Průmyslové vlastnictví
- Pozemkové vlastnictví
- Bytové spoluvlastnictví

SIÈGES DE DESIGNERS DESIGNERS' SEATS



Michele De Lucchi 1983



Eero Arnio 1968



Verner Panton 1960



Scolari, d'Urbino,
Lonazzi & De Pas 1967



Eero Saarinen
1956, 1957



Ludwig Mies
van der Rohe 1929



Harry Bertoia
1952



Achille Castiglioni 1970



Arne Jacobsen 1957



Gerrit Rietveld
1934



Charles Eames 1956



Danny Lane
1984



Arne Jacobsen 1958



Liisi Beckmann
1966, 1967



Hans J. Wegner
1949



Eero Arnio
1965



Gerrit Rietveld 1917, 1918



Marcel Breuer
1925



J.F. Hardoy,
A. Bonet & J. Kurchos
1938



Ludwig Mies
van der Rohe 1929



Studio 65 1970



Charles Eames 1949



Aldo Rossi 1990



Gio Ponti 1956



Ernest Race
1950



Hans J. Wegner 1961



Michael Thonet
1959



Ettore Sottsass Junior
1972



Mari Stam
1926

ZÁBĚR PRÁVA DUŠEVNÍHO VLASTNICTVÍ

- Umění
- Věda
- Technika
- Rostlinstvo
- Obchod
- Výzkum, vývoj, inovace

srv. znalostní a informační společnost

NÁZVOSLOVÍ DUŠEVNÍHO VLASTNICTVÍ

- **Průmyslové a jiné duševní vlastnictví**
(o. z., dřívější obch. z.)
 1. průmyslové vlastnictví (dřívější o. z.)
 2. literární a umělecké vlastnictví („jiné“), (dříve)
 3. obchodní a průmyslové vlastnictví (Smlouva o založení ES)
 4. živnostenské vlastnictví (dříve)

PODSTATA A PŘIROZENÝ SMYSL

- **Tvorba a hospodaření lidskou přirozeností**
- **Přirozená osobnostní tvůrčí práva**
(práva k výtvorům)
 - ✓ tvůrčí plod ducha (lidské osobnosti)
- **Uplatnění výtvorů v osobním zájmu i v obecném zájmu kulturním a hospodářském**
- **Rozvoj lidského nadání a schopnosti tvořit a hospodařit**

ÚČEL PRÁVA DUŠEVNÍHO VLASTNICTVÍ

1. **chránit přirozené osobnostní právo** k výtvorům **ducha** a **vlastnické právo** k **nehmotnému majetku**
2. **chránit hospodářské investice**
3. **nepřímo pobízet** k **tvůrčí** nebo **hospodářské** činnosti vedoucí ke **vzniku** a **využívání** ideálních statků, a tím i k rozvoji **kultury** nebo **hospodářství**
4. **vychovávat k úctě** k právům k výtvorům a jiným ideálním statkům

POVAHA DUŠEVNÍHO VLASTNICTVÍ

■ **Potencionální ubikvita** (*Troller*)

ideální statek lze využívat:

1. **kdykoli, kdekoli, kýmkoli, jakkoli**, a to i
2. **současně**, aniž by se
3. **spotřeboval** nebo **ztratil kvalitu** (funkci)
*např. nevýhradní patentní výroba
nebo nevýhradní známkové užívání*

POJMOVÉ ZNAKY DUŠEVNÍHO VLASTNICTVÍ

- **Obecným znakem hospodářská nebo jiná majetková využitelnost (zhodnotitelnost)**

= hospodářské aj. **majetkové hodnoty**
(statky, dobra); **nehmotný majetek**

1. **nehmotnost**
2. **dočasnost, *např. 20 let trvání patentu***
3. **územní omezenost, *např. jen pro CZ nebo EU*** ⇒
4. **obchodní aj. hospodářská určenost**
5. **přiznatelnost absolutních majetkových práv (věcných práv a práva dědického)**
vždy pro každý **zvláštní zákonný případ (druh)**

ÚZEMNÍ ODLIŠNOSTI OCHRANY ⇨

- **Odlišné právně chráněné předměty (hodnoty):**
 - ❖ **USA:** obchodní postupy
 - ❖ **Afrika:** tradiční vědění
 - ❖ **EU:** nezapsané (průmyslové)
vzory Společenství
zaručené tradiční speciality
 - ❖ **Členské státy EU, Korea, Mexiko:**
databáze *sui generis*
 - ❖ **Kuba:** vědecké objevy
- **Odlišné legální pojmové znaky, např. vynálezů, srv. USA, EPO, Japonsko, nebo autorských děl** ²⁹

SVĚTOVÉ ROZDÍLY



■ Globalizace obchodu a práva

×

■ Státní odlišnosti (právní ochrana *sui generis*):

1. obchodní nebo pracovní postupy
2. diagnostické nebo léčebné metody lidí, zvířat nebo rostlin
3. „nižší“ technická řešení chráněná užitnými vzory CZ
4. zlepšovací návrhy (zdokonalení či řešení) CZ
5. tradiční vědění u biologické rozmanitosti
6. tradiční vědění u genetické rozmanitosti k výživě a zemědělství CZ
7. výtvořky tradiční lidové kultury



- | | | |
|-----|--|--------|
| 8. | olympijská symbolika | CZ |
| 9. | označení původu | EU, CZ |
| 10. | zeměpisná označení | EU, CZ |
| 11. | zaručené tradiční speciality | EU |
| 12. | tradiční názvy výrobků, <i>např. z vinné révy</i> | EU |
| 13. | databáze | CZ |
| 14. | fotografie | CZ |
| 15. | první zveřejnění nezveřejněných volných autorských děl | CZ |
| 16. | kritická a vědecká vydání autorských děl | |
| 17. | vědecké objevy | |



■ CZ: právo věcí nehmotných:

- a. absolutní majetková práva *sui generis*, např. autorská
- b. věci ničí a veřejné statky, např. zeměpisná označení
- c. věci bez práv a bez zvláštní úpravy, např. prostá označení jako obchodní či tovární značky



stejný druh nehmotné věci

×

světově rozdílné pojmové znaky

(dle mezinárodních smluv nebo zákonů)

např. jedinečnost v. původnost autorského díla



ODVETNÁ OPATŘENÍ V MEZINÁRODNÍM OBCHODU

- **Rozhodnutí skupiny odborníků, panelu, Světové obchodní organizace (WTO) ve sporu, jímž je úspěšnému žalobci přiznáno právo odvetného opatření vůči žalovanému,**
např. právo odvetného opatření spočívajícího v možnosti bezúplatného výkonu určitého druhu zahraničních práv k duševnímu vlastnictví, kupř. práv autorských nebo patentových, původem ze žalovaného státu, a to kýmkoli na státním území úspěšného žalobce až do výše určité hodnoty licencí po určitou dobu



- **Případy přiznání práva odvetného opatření** (pozastavením plnění mezinárodního závazku chránit zahraniční duševní vlastnictví), *např.:*
 - *Ekvádor vs. EU* ve věci dovozu banánů
 - ☞ právo Ekvádoru na využití duševního vlastnictví z EU až do hodnoty 202 mil. USD ročně
 - *Antigua a Barbados vs. USA* ve věci sázení on line
 - ☞ právo Antigui a Barbadosu na využití duševního vlastnictví z USA až do hodnoty 21 mil. USD ročně

VOLNÉ VĚCI A VOLNÁ UŽITÍ VĚCÍ

1. územně **nechráněné** věci
2. časově **nechráněné** věci (uplynulá doba ochrany)

×

nekalá soutěž

3. věci určené k volnému užívání svobodnou **vůlí** vlastníka, *např. souhlas k tzv. volné ruce veřejnosti*
4. zákonem dovolená volná užití věcí

PRÁVA DŘÍVE PŘIZNÁVANÁ

- **Dříve územně soukromoprávně chráněné předměty (přiznáváná absolutní práva)**
- **CS 1952 – 1990:**
 - ✓ objevy
- **CS a CZ 1957 – 2000:**
 - ✓ zdravotnické metody
- **CS a CZ 1957 – 2000**
 - ✓ plemena zvířat
- **CS a CZ 1972 – 2000:**
 - ✓ rostlinolékařské metody

ZÁSADY



- **Zásada ochrany výsledku činnosti**
 - = právní ochrana až **výsledku činnosti** toho, **kdo** jej dosáhl
 - × právní ochrana činnosti samé
např. tvůrčí práce jako takové
- **Zásada oddělení obchodu (hospodářství a trhu) od soukromí** × **výjimky**



■ Zásady práv průmyslových

1. potencionální ubikvita
2. formální přednost, trvání a zánik práva
3. veřejný (rejstříkový) pořádek ve věcném stavu
4. teritorialita (územně omezené přiznání výsady), překlenutelná účinky mezinárodních zápisů
5. výsada (privilegium) od orgánu veřejné moci

■ Zásady ostatních práv duševního vlastnictví

1. potencionální ubikvita
2. neformálnost
3. -
4. teritorialita (územně omezené přiznání absolutního majetkového práva)
5. -

ÚRAD PRIEMYSELNÉHO VLASTNÍCTVA SR

Patent No. 1249795
Foreign Application
27 January 1969



Date of Patent ...22 January 1970...

Date of Sealing ...9 February 1972...



Elizabeth the Second by the Grace of God of the United Kingdom of Great Britain and Northern Ireland and of Her other Realms and Territories, Queen, Head of the Commonwealth, Defender of the Faith: To all to whom these presents shall come greeting:

WHEREAS a request for the grant of a patent has been made by
Chirana Modrany, narodni podnik, of Modrany, Praha 4, Czechoslovakia,
a Czechoslovakian corporation,

for the sole use and advantage of an invention for
Method of and apparatus for effecting x-ray analyses:

AND WHEREAS We, being willing to encourage all inventions which may be for the public good, are graciously pleased to condescend to the request:

KNOW YE, THEREFORE, that We, of our especial grace, certain knowledge, and mere motion do by these presents, for Us, our heirs and successors, give and grant unto the person(s) above named and any successor(s), executor(s), administrator(s) and assign(s) (each and any of whom are hereinafter referred to as the patentee) our especial licence, full power, sole privilege, and authority, that the patentee or any agent or licensee of the patentee and no others, may subject to the conditions and provisions prescribed by any statute or order for the time being in force at all times hereafter during the term of years herein mentioned, make, use, exercise and vend the said invention within our United Kingdom of Great Britain and Northern Ireland, and the Isle of Man, and that the patentee shall have and enjoy the whole profit and advantage from time to time accruing by reason of the said invention during the term of sixteen years from the date hereunder written of these presents: AND to the end that the patentee may have and enjoy the sole use and exercise and the full benefit of the said invention, We do by these presents for Us, our heirs and successors, strictly command all our subjects whatsoever within our United Kingdom of Great Britain and Northern Ireland, and the Isle of Man, that they do not at any time during the continuance of the said term either directly or indirectly make use of or put in practice the said invention, nor in anywise imitate the same, without the written consent, licence or agreement of the patentee, on pain of incurring such penalties as may be justly inflicted on such offenders for their contempt of this our Royal command, and of being answerable to the patentee according to law for damages thereby occasioned:

PROVIDED ALWAYS that these letters patent shall be revocable on any of the grounds from time to time by law prescribed as grounds for revoking letters patent granted by Us, and the same may be revoked and made void accordingly:

PROVIDED ALSO that nothing herein contained shall prevent the granting of licences in such manner and for such considerations as they may by law be granted: AND lastly, We do by these presents for Us, our heirs and successors, grant unto the patentee that these our letters patent shall be construed in the most beneficial sense for the advantage of the patentee.

IN WITNESS whereof We have caused these our letters to be made patent
as of the twenty-second day of January
one thousand nine hundred and seventy and to be sealed.



Controller-General of Patents,
Designs, and Trade Marks.



OCHRANNÉ ZNÁMKY

ÚŘAD PRŮMYSLVÉHO VLASTNICTVÍ

Databáze obsahuje národní ochranné známky (ÚPV), mezinárodní ochranné známky (WIPO) s designací ČR a EU a komunitární ochranné známky (OHIM).

Data ÚPV jsou aktuální ke dni: 11.6.2007

Data WIPO jsou aktuální ke dni: 11.6.2007

Data OHIM jsou aktuální ke dni: 5.6.2007

| | |
|---------------------------|--------|
| Zdroj | ÚPV-ČR |
| (210) Číslo spisu | 2337 |
| (540) Reprodukce/Znění OZ | |



| | |
|--|---|
| (111) Číslo zápisu | 111298 |
| (511) Třídy výrobků a služeb | 34 |
| (531) Vídeňské obrazové třídy | 14.5 ; 14.5.21 ; 14.5.23 ; 29 |
| (220) Datum podání přihlášky | 24.02.1922 |
| (320) Datum práva přednosti: | 24.02.1922 |
| (330) Země priority: | CZ |
| (151) Datum zápisu | 24.02.1922 |
| (730) Přihlašovatel/vlastník | OSICO ENTERPRISES CZ s. r. o. Jindřicha Plachty 28 Praha 5 CZ 15000 |
| Přihlašovatel/vlastník (historický) | OSICO ENTERPRISES LTD. 4th Floor, Lawford House, Albert Place London N3 IRL GB od: 27.06.2005 - do:09.06.2006 |
| Přihlašovatel/vlastník (historický) | WERLOCK ENTERPRISES LIMITED Suites 41/42 Victoria House, 26 Main Street Gibraltar GI od: 15.06.2005 - do:27.06.2005 |
| Přihlašovatel/vlastník (historický) | SOLO a. s. Přikop 6, čp. 838 |

Výsledky dotazu Rešerše OZ (ÚPV, OHIM, WIPO)

Údaje byly získány dne 9.11.2009. Na základě dat ze dne (poslední aktualizace DB): Úřad průmyslového vlastnictví 8.11.2009 20:00 OHIM 5.11.2009 00:00 WIPO 5.11.2009 00:00 WIPO - v řízení 6.11.2009 00:00 WIPO - Star 8.6.2009 00:00.

1 z 1

Zdroj: ÚPV-ČR
 (210) Číslo přihlášky: 359472
 (540) Reprodukce:

斯柯达

(561) Přepis do latinky: ŠKODA
 (111) Číslo zápisu: 271411
 (511) Třídy výrobků a služeb: 12, 35, 37, 42
 (531) Obrazové třídy: 28.3
 (220) Datum podání přihlášky: 17.09.2004 CZ
 (320) Datum práva přednosti: 17.09.2004
 (330) Země priority: CZ
 (442) Datum zveřejnění přihlášky: 15.12.2004 CZ
 (151) Datum zápisu: 16.03.2005 CZ
 (730) Přihlašovatel/vlastník: Škoda Auto a. s., v. Klementa 869, Mladá Boleslav, 29360, Česká republika
 (812) Země původu: Česká republika
 Stav dokumentu: Platný dokument
 Druh: Slovní grafická
 (510) Seznam výrobků a služeb: CS (12) osobní automobily, spojky, sedadla, karosérie, kapoty, brzdy, blatníky, kola, volanty, dveře, motory pro osobní automobily, převodovky, čalounění a potažny sedadel, tažná zařízení, spojky, kola z lehkých slitin, výklopné střešiny a střešní nosiče, vše v souvislosti s osobními automobily; (35) inzertní reklama v souvislosti s osobními automobily; (37) servis a oprava osobních automobilů; (42) výzkum, vývoj a poradenství v oblasti automobilového průmyslu.
 GB (12) passenger automobiles, couplers, seats, car body, bonnets, brakes, mudguards, wheels, steering wheels, doors, engines for passenger cars, gearboxes, upholstery and seat coverings, towing devices, air deflectors, wheels from light alloys, sliding roofs and roof racks, all related to passenger cars; (35) advertisement and advertising related to passenger cars; (37) service and repair of passenger cars; (42) research, development and consultancy in automotive industry sphere.

Zpět na titulní

Přehled položek rejstříku

Výpis z rejstříku OZ



370

OCHRANNÉ ZNÁMKY**ÚŘAD PRŮMYSLOVÉHO VLASTNICTVÍ**

Databáze obsahuje národní ochranné známky (ÚPV), mezinárodní ochranné známky (WIPO) s
designací ČR a EU a komunitární ochranné známky (OHIM).

Data ÚPV jsou aktuální ke dni: 11.6.2007

Data WIPO jsou aktuální ke dni: 11.6.2007

Data OHIM jsou aktuální ke dni: 5.6.2007

Zdroj
(210) Číslo spisu
(540) Reprodukce/Znění OZ

ÚPV-ČR
23627



| | |
|--|--|
| (111) Číslo zápisu | 111253 |
| (511) Třidy výrobků a služeb | 34 |
| (531) Vídeňské obrazové třídy | 20 ; 24.5 ; 24.5.25 ; 29 |
| (220) Datum podání přihlášky | 13.01.1921 |
| (320) Datum práva přednosti: | 13.01.1921 |
| (330) Země priority: | CZ |
| (151) Datum zápisu | 13.01.1921 |
| (730) Přihlašovatel/vlastník | SOLO a. s. Přikop 6, čp. 838 Brno CZ 60435 |
| Přihlašovatel/vlastník (historický) | SOLO SÍRKÁRNA a. s. Nádražní 166/II Sušice CZ 34253 od: 21.06.2001 - do:03.08.2004 |
| Přihlašovatel/vlastník (historický) | Sušický holding a. s. Přikop 6 Brno CZ 60435 od: 26.02.2001 - do:21.06.2001 |
| Přihlašovatel/vlastník | Solo Sušice, a. s. |

OCHRANNÉ ZNÁMKY

ÚŘAD PRŮMYSLOVÉHO VLASTNICTVÍ

Databáze obsahuje národní ochranné známky (ÚPV), mezinárodní ochranné známky (WIPO) s designací ČR a EU a komunitární ochranné známky (OHIM).

Data ÚPV jsou aktuální ke dni: 14.6.2007

Data WIPO jsou aktuální ke dni: 13.6.2007

Data OHIM jsou aktuální ke dni: 7.6.2007

| | |
|--|---|
| Zdroj | ÚPV-ČR |
| (210) Číslo spisu | 2445 |
| (540) Reprodukce/Znění OZ | |
|  | |
| (111) Číslo zápisu | 91998 |
| (511) Třídy výrobků a služeb | 6, 7, 8, 9, 11, 12, 13, 19, 22 |
| (531) Videňské obrazové třídy | 26.1 ; 29 ; 3.7 |
| (220) Datum podání přihlášky | 16.12.1939 |
| (320) Datum práva přednosti: | 16.12.1939 |
| (330) Země priority: | CZ |
| (151) Datum zápisu | 16.12.1939 |
| (730) Přihlašovatel/vlastník | AVIA, a.s. Beranových 140 Praha 9 - Letňany CZ 19903 |
| Přihlašovatel/vlastník (historický) | DAEWOO AVIA, a.s. Beranových 140 Praha 9 - Letňany CZ 19903 od: 17.10.1996 - do:09.09.2005 |
| Přihlašovatel/vlastník (historický) | AVIA, a.s. Beranových 140 Praha 9 - Letňany CZ 19903 od: 20.05.1993 - do:17.10.1996 |
| Přihlašovatel/vlastník (historický) | AVIA, státní podnik Beranových 140 Praha 9 - Letňany CZ |

OCHRANNÉ ZNÁMKY**ÚŘAD PRŮMYSLUVÉHO VLASTNICTVÍ**

Databáze obsahuje národní ochranné známky (ÚPV), mezinárodní ochranné známky (WIPO) s
designací ČR a EU a komunitární ochranné známky (OHIM).

Data ÚPV jsou aktuální ke dni: 11.6.2007

Data WIPO jsou aktuální ke dni: 11.6.2007

Data OHIM jsou aktuální ke dni: 5.6.2007

Zdroj ÚPV-ČR
(210) Číslo spisu 9320
(540) Reprodukce/Znění OZ



| | |
|--|--|
| (111) Číslo zápisu | 97283 |
| (511) Třídy výrobků a služeb | 7, 12 |
| (531) Videňské obrazové třídy | 29 ; 3 ; 4.3 ; 4.3.1 |
| (220) Datum podání přihlášky | 26.04.1928 |
| (320) Datum práva přednosti: | 26.04.1928 |
| (330) Země priority: | CZ |
| (151) Datum zápisu | 26.04.1928 |
| (730) Přihlašovatel/vlastník | PRAGA Hostivař a. s. Strašnická 783/1 Praha 10 CZ 10222 |
| Přihlašovatel/vlastník (historický) | I. Kladenská a.s. Přelíc 134 Kladno CZ 27305 od: 31.01.2001 - do:17.06.2003 |
| Přihlašovatel/vlastník (historický) | PRAGA Hostivař a.s. Strašnická 783/01 Praha 10 CZ 10222 od: 19.07.2000 - do:31.01.2001 |
| Přihlašovatel/vlastník | PRAGA Hostivař a.s. |

OCHRANNÉ ZNÁMKY

ÚŘAD PRŮMYSLOVÉHO VLASTNICTVÍ

Databáze obsahuje národní ochranné známky (ÚPV), mezinárodní ochranné známky (WIPO) s designací ČR a EU a komunitární ochranné známky (OHIM).

Data ÚPV jsou aktuální ke dni: 27.5.2007

Data WIPO jsou aktuální ke dni: 24.5.2007

Data OHIM jsou aktuální ke dni: 21.5.2007

Zdroj
(210) Číslo spisu
(540) Reprodukce/Znění OZ

OHIM
836007



(511) Třída výrobků a služeb
(531) Videňské obrazové třídy
(220) Datum podání přihlášky
(442) Datum zveřejnění přihlášky
(151) Datum zápisu
(180) Datum konce platnosti
(730) Přihlašovatel/vlastník

9
26.11.1 ; 26.11.97 ; 26.99.19
28.05.1998
07.06.1999
04.01.2000
28.05.2008
Tegic Communications, Inc
2001 Western Avenue, Suite 250
Seattle, US
98121

(740) Zástupce

BARKER BRETTELL
138 Hagley Road, Edgbaston
Birmingham GB
B16 9PW

Stav
Druh

Registrovaná OZ - registrace zveřejněna
Obrazová

(510) Seznam výrobků a služeb

9
Matériel informatique et logiciels pour la saisie de données; claviers et logiciels destinés à la simplification des données pour ordinateurs, sémaphones, téléphones cellulaires et dispositifs numériques d'aide personnelle; pièces et parties constitutives de tous les produits précités.

Computer hardware and computer software for use in the field of data input; keyboards and software for data disambiguation for computers, pagers, cellular phones and personal digital assistants; parts and fittings for all



'T GOUDE HOOFD



ČESKÁ REPUBLIKA

ÚŘAD PRŮMYSLOVÉHO VLASTNICTVÍ

OSVĚDČENÍ

O ZÁPISU OCHRANNÉ ZNÁMKY



Karel Čada
předseda
Úřadu průmyslového vlastnictví

Znění nebo vyobrazení ochranné známky

(111) Číslo zápisu: 267000

(210) Číslo spisu: 342214

(číslování dle INID kódů/
standard OMPU)

(540) Reprodukce ochranné známky

(526) Omezení rozsahu ochrany

(558) Informace o ochranné známce tvořené
pouze barvou nebo kombinací barev

(591) Informace o nárokovaných barvách

(561) Přepis do latinky

(531) Třídy ohrazových prvků

(540)



V Praze dne: 26.10.2004



Za správnost:

A handwritten signature in black ink.



Ke dni 31. 12. 2017 v CZ platilo:

1 441 497 ochranných známek z toho:

- **124 012** národních CZ
- **79 834** mezinárodních s účinností pro CZ
- **163 188** mezinárodních s účinností pro EU
- **1 074 463** nadnárodních s účinností pro EU

Výroční zpráva ÚPV za 2017, s. 63.



2007

JANAR
 1 2 3 4 5 6 7 8 9 10 11 12 13 14 15 16 17 18 19 20 21 22 23 24 25 26 27 28 29 30 31

SHKURT
 1 2 3 4 5 6 7 8 9 10 11 12 13 14 15 16 17 18 19 20 21 22 23 24 25 26 27 28 29 30 31

MARS
 1 2 3 4 5 6 7 8 9 10 11 12 13 14 15 16 17 18 19 20 21 22 23 24 25 26 27 28 29 30 31

PRILL
 1 2 3 4 5 6 7 8 9 10 11 12 13 14 15 16 17 18 19 20 21 22 23 24 25 26 27 28 29 30

MAY
 1 2 3 4 5 6 7 8 9 10 11 12 13 14 15 16 17 18 19 20 21 22 23 24 25 26 27 28 29 30 31

QERSHOR
 1 2 3 4 5 6 7 8 9 10 11 12 13 14 15 16 17 18 19 20 21 22 23 24 25 26 27 28 29 30

KORRIK
 1 2 3 4 5 6 7 8 9 10 11 12 13 14 15 16 17 18 19 20 21 22 23 24 25 26 27 28 29 30 31

GUSHT
 1 2 3 4 5 6 7 8 9 10 11 12 13 14 15 16 17 18 19 20 21 22 23 24 25 26 27 28 29 30 31

SEPTATOR
 1 2 3 4 5 6 7 8 9 10 11 12 13 14 15 16 17 18 19 20 21 22 23 24 25 26 27 28 29 30

TETOR
 1 2 3 4 5 6 7 8 9 10 11 12 13 14 15 16 17 18 19 20 21 22 23 24 25 26 27 28 29 30 31

NETOR
 1 2 3 4 5 6 7 8 9 10 11 12 13 14 15 16 17 18 19 20 21 22 23 24 25 26 27 28 29 30

DHETOR
 1 2 3 4 5 6 7 8 9 10 11 12 13 14 15 16 17 18 19 20 21 22 23 24 25 26 27 28 29 30 31

Edhe një tjetër...

BIRRA TIRANA

KOMENTÁŘ

K ČESKOSLOVENSKÉMU OBECNÉMU ZÁKONÍKU OBČANSKÉMU A OBČANSKÉ PRÁVO PLATNÉ NA SLOVENSKU A V PODKARPATSKÉ RUSI.

Zpracovali a uspořádali:

UNIVERSITNÍ PROFESOR
Dr FRANTIŠEK ROUČEK

UNIVERSITNÍ PROFESOR
Dr JAROMÍR SEDLÁČEK

a kruh spolupracovníků:

univ. prof. Dr BEDŘICH ANDRES, univ. prof. Dr BOHUMIL BAXA,
univ. prof. Dr FRANTIŠEK ČÁDA, docent Dr KAREL GERLICH,
univ. prof. Dr K. HERMANN-OTAVSKÝ, univ. prof. Dr VÁCLAV HORA,
univ. prof. Dr JAN KRČMÁR, docent Dr VLADIMÍR KUBES,
docent Dr ZDENEK NEUBAUER, univ. prof. Dr AUG. RÁTH,
univ. prof. Dr RUDOLF RAUSCHER, univ. prof. Dr EMIL SVOBODA,
univ. prof. Dr FRANTIŠEK ŠTAJGR, univ. prof. Dr FRANTIŠEK WEYR.

Judikaturu zpracovali a uspořádali:

ANTONÍN HARTMANN,
odborový přednosta ministerstva spravedlnosti v. v.

KAREL SCHROTZ,
odborový přednosta ministerstva unifikací,

*Právo platné na Slovensku a Podkarpatské Rusi převzato
zejména z druhého vydání Nástinu soukrom. práva, který
zpracovali podle díla univ. prof. Dr. K. Szladitsee:*

Doc. JUDr VLADIMÍR FAJNOR,
první prezident nejvyššího soudu.

JUDr ADOLF ZÁTURECKÝ,
senátní prezident nejvyššího soudu.

Díl první.
(§§ 1 až 284.)

PRAHA 1935.

NAKLADEM PRÁVNICKÉHO KNIHKUPECTVÍ A NAKLADATELSTVÍ V. LINHART
V PRAZE.

2004.



II bca

II 6430

KOMENTÁŘ
K ČSL OBEČNÉMU
ZÁKONÍKU
OBČANSKÉMU

A OBČANSKÉ PRÁVO
NA SLOVENSKU
A V PODKARPATSKÉ RUSI

DR. P. ROUČEK - DR. J. SEDLÁČEK

DÍL I.
§§ 1 - 264

CODEX
Bohemia

KOMENTÁŘ
K ČSL OBEČNÉMU
ZÁKONÍKU
OBČANSKÉMU

A OBČANSKÉ PRÁVO
NA SLOVENSKU
A V PODKARPATSKÉ RUSI

DR. P. ROUČEK - DR. J. SEDLÁČEK

DÍL II.
§§ 265 - 330

CODEX
Bohemia

KOMENTÁŘ
K ČSL OBEČNÉMU
ZÁKONÍKU
OBČANSKÉMU

A OBČANSKÉ PRÁVO
NA SLOVENSKU
A V PODKARPATSKÉ RUSI

DR. P. ROUČEK - DR. J. SEDLÁČEK

DÍL III.
§§ 331 - 350

CODEX
Bohemia

KOMENTÁŘ
K ČSL OBEČNÉMU
ZÁKONÍKU
OBČANSKÉMU

A OBČANSKÉ PRÁVO
NA SLOVENSKU
A V PODKARPATSKÉ RUSI

DR. P. ROUČEK - DR. J. SEDLÁČEK

DÍL IV.
§§ 351 - 409

CODEX
Bohemia

KOMENTÁŘ
K ČSL OBEČNÉMU
ZÁKONÍKU
OBČANSKÉMU

A OBČANSKÉ PRÁVO
NA SLOVENSKU
A V PODKARPATSKÉ RUSI

DR. P. ROUČEK - DR. J. SEDLÁČEK

DÍL V.
§§ 410 - 429

CODEX
Bohemia

KOMENTÁŘ
K ČSL OBEČNÉMU
ZÁKONÍKU
OBČANSKÉMU

A OBČANSKÉ PRÁVO
NA SLOVENSKU
A V PODKARPATSKÉ RUSI

DÍL VI.
§§ 430 - 459

CODEX
Bohemia

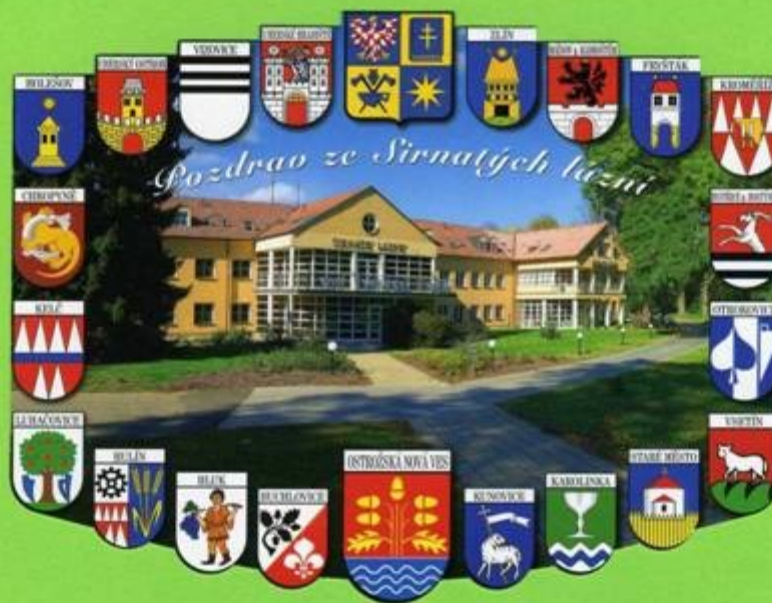

desfürstlichen Bezirksrichter bei den Bezirks-Commissariaten der beiden kaiserlichen Gubernial-Gebiete künftighin durch die oberste Justizstelle und die vereinigten Hofkanzlei zu geschehen habe. 1846. October.

991.

Hofkanzlei: Decret vom 12. October 1846, an das kistenländische Gubernium. vom 1846.

Dem Gubernium wird im Einverständnisse mit der k. k. obersten Justizstelle und der k. k. allgemeinen Hofcammer bedeutet, daß daselbe über Pensionierungsanträge eines Bezirkscommissärs oder Bezirksrichters künftighin mit dem Appellationsgerichte Rücksprache zu nehmen habe.

Um den Schutz des literarischen und artistischen Eigenthumes gegen unbefugte Veröffentlichung, Nachdruck und Nachbildung möglichst zu erweitern, haben Wir die Einführung der nachstehenden gesetzlichen Bestimmungen beschloffen, und befehlen hiermit, daß dieses Gesetz in allen jenen Provinzen Unseres Kaiserreiches, in welchen das allgemeine bürgerliche Gesetzbuch vom 1. Juni 1811, Nr. 946 der Z. G. S. und das Strafgesetz über Verbrechen und schwere Polizei-Übertretungen vom 3. September 1803, Nr. 626 der Z. G. S., in Wirksamkeit getreten ist, ohne Verzug kundgemacht und in Anwendung gebracht werde. — Auch hat daselbe für das k. k. Militär-Ordnungsgebiet und für die der Militärgerichtsbarkeit unterstehenden Personen unter analoger Anwendung der Militär-Strafgesetze zu gelten, worüber die weitere Verfügung nachträglich bekannt gemacht werden wird.

Erster Abschnitt.

Von den Rechten der Autoren an ihren literarischen und artistischen Werken.

§. 1.

Die literarischen Erzeugnisse und die Werke der Kunst bilden ein Eigenthum ihres Urheber (Autors), d. i. desjenigen, welcher sie ursprünglich verfaßt oder verfertigt hat.

Dem Urheber wird, soferne nicht besondere Verträge entgegenstehen, in Beziehung auf den durch dieses Gesetz gewährten Schutz gleichgehalten:

1846. October.
- a) der Besteller eines Werkes, welcher dessen Bearbeitung und Ausführung nach einem gegebenen Plane und auf seine Kosten an einen Andern übertragen hat;
 - b) der Herausgeber oder Unternehmer eines Werkes, welches durch die Lieferungen selbstständiger Beiträge mehrerer Mitarbeiter gebildet wird;
 - c) der Herausgeber eines anonymen oder pseudonymen Werkes (§. 13, v, b).

§. 2.

Dem Urheber eines literarischen oder Kunstwerkes steht unter den in dem gegenwärtigen Gesetze festgesetzten Bedingungen ausschließend das Recht zu, mit seinem Erzeugnisse nach Willkür zu verfügen, dasselbe in beliebiger Form zu vervielfältigen und zu veröffentlichen.

Er kann dieses Recht auch ganz oder theilweise an Andere übertragen.

§. 3.

Jede ohne Genehmigung des Urhebers oder seines Rechtsnachfolgers auf mechanischem Wege unternommene Vervielfältigung eines mit Beobachtung der gesetzlichen Bedingungen und Förmlichkeiten erschienenen literarischen Werkes, wird als verbotener Nachdruck erklärt, und zwar ohne Unterschied, ob hierbei das nämliche oder ein anderes Verfahren als bei der Erzeugung des Originalwerkes angewendet worden ist.

Dieses Verbot der Vervielfältigung auf mechanischem Wege gilt auch von den Werken der Kunst.

Als Originalwerk wird, außer dem ursprünglichen Erzeugnisse der Wissenschaft oder Kunst, auch jeder davon gemachte Abdruck und jede Nachbildung behandelt, welche der Urheber oder sein Rechtsnachfolger zufolge des ihm zukommenden Autorrechtes (§. 1) veranfaßt hat.

Ausnahmen von den obigen Bestimmungen dieses Paragraphen enthalten die nachfolgenden §§. 5—9.

§. 4.

Dem verbotenen Nachdrucke werden gleichgeachtet:

- a) der ohne Genehmigung des Urhebers oder seines Rechtsnachfolgers unternommene Abdruck von Manuscripten aller Art; sowie
- b) von gehaltenen Vorträgen zum Zwecke der Erbauung, der Belehrung oder des Vergnügens. In beiden Fällen (a und b) muß die Genehmigung auch dann nachgewiesen werden, wenn der Unternehmer rechtmäßiger Besitzer der Original-Handschrift, einer Abschrift oder Nachschrift ist.

Uebrigens gilt, was oben ad a) von Manuscripten gesagt wurde, auch von geographischen und topographischen Karten, von naturwissenschaftlichen, architektonischen oder ähnlichen Zeichnungen, Abbildungen u. s. w., welche nach ihrem Zwecke nicht als selbstständige Kunstwerke zu betrachten, sondern zur Versinnlichung von wissenschaftlichen Gegenständen bestimmt sind.

- c) Auszüge aus dem Werke eines anderen Autors, mit oder ohne Veränderungen, wenn sie als besondere Schriften mit dem Titel des Originalwerkes oder ohne denselben erscheinen;
- d) Veränderungen in den Zugaben eines Werkes, namentlich die Hinzufügung, Weglassung oder Abänderung von Anmerkungen, Abbildungen,

PRÁVNICKÁ KNIHOVNA

SVAZEK 10.

ČESKOSLOVENSKÝ
PATENTNÍ ZÁKON

VYDÁVÁ
PRÁVNICKÉ KNIHKUPECTVÍ A NAKLADATELSTVÍ
V. Linhart
PRAHA II., LUTZOWOVA 35.

ČESKOSLOVENSKÝ
PATENTNÍ ZÁKON

S PŘÍSLUŠNÝMI ZÁKONY, NAŘÍZENÍMI,
VYHLÁŠKAMI A STÁTNÍMI SMLOUVAMI

jakož i

S ROZHODNUTÍMI OD ROKU 1899

do doby přítomné.

UPRAVIL A VYSVĚTLIVKAMI OPATŘIL

Ing. FRANTIŠEK VITÁČEK,
ODBOVOVÝ RADA PATENTNÍHO ÚŘADU.

SEMINÁRNÍ
Státní věd.



KNIHOVNA
oddělení

V PRAZE 1933.
NÁKLADEM PRÁVNICKÉHO KNIHKUPECTVÍ A NAKLADATELSTVÍ
V. Linhart
PRAHA II., LUTZOWOVA 35

KOMENTOVANÉ ZÁKONY
ČESKOSLOVENSKÉ REPUBLIKY
VYDÁVÁ „ČESKOSLOVENSKÝ KOMPAS“.



SV. XXII.

PRÁVO AUTORSKÉ.



1927.

Tiskem a nákladem „Československého Kompassu“, tiskařské
a vydavatelské akc. spol. Praha-Smíchov.

PRÁVO AUTORSKÉ

Zákon ze dne 24. listopadu 1926, číslo 218. Sb. z. a nař. s vý-
kladem, judikaturou i prováděcím nařízením a hlavní normy
mezinárodního a zahraničního práva původského.

Sepsal a uspořádal

Dr. JAN LÖWENBACH.

PRAHA 1927.

Nákladem „Československého Kompassu“, tiskařské
a vydavatelské akc. spol.

SOUTĚŽ A TVORBA

Časopis pro otázky práva patentního, známkového, vzorkového, nekalé soutěže,
práva autorského a jiných nehmotných práv ochranných

Vydává Československý odbor Mezinárodního sdružení pro ochranu
živnostenského vlastnictví v Praze

ROČNÍK XVII.

S redakční radou řídí Dr. Jaroslav Kánský

1946

Tiskem Grafických závodů Pour a spol., Praha I.



DT:

MDT:

Evid. číslo:

EVIDENČNÝ LIST PRIEMYSLOVÉHO VLASTNÍCTVA

(Záznam o patentovej situácii a o stave techniky)

1. Názov prístroje — nástroje — zariadenia:

2. Podnik — závod — typ, číslo:

3. Číslo výkresov:

4. Časti — celky, na ktorých boli použité patenty:

a) vlastné patenty:

b) cudzie patenty:

5. Patentoprávny stav výrobku vzhľadom k vývozu:

a) výrobcí podobných výrobkov v zahraničí:

b) do ktorých štátov a komu sa dodáva:

c) nesmie sa vyvážať do štátov:

do roku:

d) kolízia s inými ochrannými právami, hlavne jednanie proti predpisom o neekalej súťaži:

2. ČÁST

PRÁVNÍ SOUSTAVA DUŠEVNÍHO VLASTNICTVÍ

SOUSTAVA

1. právo duševního vlastnictví: obecná část
2. prosaditelnost práv duševního vlastnictví



Právo průmyslového vlastnictví

3. právo obchodních jmen vč. práva firemního
4. právo známkové
5. právo označení původu, právo zeměpisných označení a právo proti falešným údajům o územním původu zboží (práva zeměpisného původu zboží)
6. právo zaručených tradičních specialit a právo tradičních výrazů (práva tradičních výrobků)
7. právo nezapsaných označení vč. práva olympijských symbolik a práva doménových jmen v doméně .eu



8. právo patentové vč. práv z dodatkových osvědčení
9. právo užitných vzorů
10. právo topografií polovodičových výrobků
11. právo průmyslových vzorů
12. právo zlepšovatelské

Právo jiného duševního vlastnictví

13. právo odrůdové
14. právo zemědělců u rostlinných genetických zdrojů
pro výživu a zemědělství
15. právo autorské
16. práva související s právem autorským (6 práv)



KB

BusinessCard



5528 6107 3484

5528

MONTH / YEAR

VALID THRU 06/10

170 TELECOM



5000



5000



Propozycja cytowania:
A. Kidyba, Prawo handlowe, wyd. 8, Nb. 88, Warszawa 2007

Redakcja: Ksenia Kwaśniak



© Wydawnictwo C. H. Beck 2007

Wydawnictwo C.H. Beck Sp. z o.o.
ul. Gen. Zajączka 9, 01-518 Warszawa

Skład i łamanie: Wydawnictwo C. H. Beck
Druk i oprawa: Wers Design sp. z o.o., Bydgoszcz

ISBN 978-83-7483-626-5

Wstęp do ósmego wydania

Przygotowanie kolejnego już wydania Prawa handlowego związane jest przede wszystkim z szybkim wyczerpaniem nakładu, ale – niejako tradycyjnie – z koniecznością aktualizacji jego treści ze względu na zmiany stanu prawnego. Jak to już wielokrotnie stwierdzałem, sytuacji tej nie należy traktować jako coś nadzwyczajnego wobec tempa zmian stosunków gospodarczych, mających miejsce w Polsce. Niewątpliwie dosyć duże znaczenie zyskuje ustawodawstwo unijne, wpływające przecież na polskie stosunki prawne.

Do najważniejszych zmian, które należało uwzględnić, należy ustawa z 18.10.2006 r. o zmianie ustawy o Krajowym Rejestrze Sądowym oraz niektórych innych ustaw (Dz.U. Nr 208, poz. 1540). Powołaną ustawą zmieniono także następujące ustawy: ustawę z 17.11.1964 r. – Kodeks postępowania cywilnego, ustawę z 29.9.1994 r. o rachunkowości, ustawę z 22.12.1995 r. o wydawaniu Monitora Sądowego i Gospodarczego oraz ustawę z 15.9.2000 r. – Kodeks spółek handlowych. Zmiany wymienionych aktów prawnych wynikają również z implementacji Pierwszej Dyrektywy Rady z 9.3.1968 r. w sprawie koordynacji gwarancji, jakie są wymagane w państwach członkowskich od spółek w rozumieniu art. 58 akapit 2 Traktatu, w celu uzyskania ich równoważności w całej Wspólnocie, dla zapewnienia ochrony interesów zarówno wspólników, jak i osób trzecich (68/151/EWG), zmienionej dyrektywą WE Parlamentu Europejskiego i Rady z 15.6.2003 r. Kolejny akt, który został znowelizowany, to ustawa z 12.5.2006 r. o zmianie ustawy o komercjalizacji i prywatyzacji oraz zmianie innych ustaw (Dz.U. Nr 107, poz. 721). Ustawa ta wprowadziła również zmiany do: ustawy z 25.9.1981 r. o przedsiębiorstwach państwowych, ustawy z 8.8.1996 r. o zasadach wykonywania uprawnień przysługujących Skarbowi Państwa oraz ustawy z 21.8.1997 r. o ograniczeniu prowadzenia działalności gospodarczej przez osoby pełniące funkcje publiczne. Ustawą z 16.11.2006 r. o zmianie ustawy Kodeks postępowania cywilnego oraz niektórych innych ustaw (Dz.U. Nr 235, poz. 1699) zmieniono przepisy KPC, ale również ustawę z 24.5.1989 r. o rozpoznawaniu przez sądy spraw gospodarczych oraz ustawę z 2.7.2004 r. o swobodzie działalności gospodarczej. Kolejny akt prawny, który został uwzględniony, to ustawa z 14.7.2006 r. o wjeździe na terytorium Rzeczypospolitej Polskiej, po-



OCHRANNÉ ZNÁMKY

ÚŘAD PRŮMYSLUVÉHO VLASTNICTVÍ

Databáze obsahuje národní ochranné známky (ÚPV), mezinárodní ochranné známky (WIPO) s
designací ČR a EU a komunitární ochranné známky (OHIM).

Data ÚPV jsou aktuální ke dni: 6.5.2007

Data WIPO jsou aktuální ke dni: 3.5.2007

Data OHIM jsou aktuální ke dni: 30.4.2007

| Zdroj | OHIM |
|---------------------------|--------|
| (210) Číslo spisu | 219014 |
| (540) Reprodukce/Znění OZ | |

BEATLES

| | |
|----------------------------------|---|
| (511) Třídy výrobků a služeb | 6, 9, 14, 15, 16, 18, 20, 21, 24, 25, 26, 27, 28, 34, 41 |
| (531) Videňské obrazové třídy | 27.5.1 |
| (220) Datum podání přihlášky | 01.04.1996 |
| (320) Datum práva přednosti: | 12.03.1996 |
| (310) Číslo prioritní přihlášky: | 2060817 |
| (330) Země priority: | GB |
| (442) Datum zveřejnění přihlášky | 24.08.1998 |
| (151) Datum zápisu | 26.01.1999 |
| (180) Datum konce platnosti | 01.04.2016 |
| (730) Přihlašovatel/vlastník | Apple Corps Limited 27 Ovington Square London GB SW3 1LJ |
| (740) Zástupce | FRANK B. DEHN & CO. St Bride's House, 10 Salisbury Square London GB EC4 Y 8JD |
| Stav | Registrovaná OZ - registrace zveřejněna |
| Druh | Obrazová |
| (510) Seznam výrobků a služeb | 6 |

Articles en métaux communs et leurs alliages non
compris dans d'autres classes; quincaillerie métallique;
quincaillerie métallique; boucles en métaux communs;
porte-clés en métaux communs; chaînes métalliques
pour clés; ornements, statuettes et figurines, tous en
métaux communs; décorations murales en métaux

OCHRANNÉ ZNÁMKY

ÚŘAD PRŮMYSLVÉHO VLASTNICTVÍ

Databáze obsahuje národní ochranné známky (ÚPV), mezinárodní ochranné známky (WIPO) s
designací ČR a EU a komunitární ochranné známky (OHIM).

Data ÚPV jsou aktuální ke dni: 6.5.2007

Data WIPO jsou aktuální ke dni: 3.5.2007

Data OHIM jsou aktuální ke dni: 30.4.2007

| | |
|----------------------------------|---|
| Zdroj | ÚPV-ČR |
| (210) Číslo spisu | 96357 |
| (540) Reprodukce/Znění OZ | ROLLING STONES |
| (111) Číslo zápisu | 196317 |
| (511) Třídy výrobků a služeb | 9, 25, 26 |
| (220) Datum podání přihlášky | 19.01.1995 |
| (320) Datum práva přednosti: | 19.01.1995 |
| (330) Země priority: | CZ |
| (442) Datum zveřejnění přihlášky | 11.09.1996 |
| (151) Datum zápisu | 03.01.1997 |
| (730) Přihlašovatel/vlastník | MUSIDOR B.V. Herengracht 566 Amsterdam NL |
| (740) Zástupce | Advokátní a patentová kancelář JUDr. Korejzová & spol. JUDr. Korejzová Zdeňka Břehová 1 Praha 1 CZ 110 00 |
| Stav | Platný dokument |
| Druh | Slovní |
| OZ obnovena do | 19.01.2015 |
| (510) Seznam výrobků a služeb | (9) zvukové a obrazové záznamy, filmy připravené pro předvádění, gramofonové desky, pásky, videokazety a páskové kazety, kompaktní disky, přístroje a nástroje pro nahrávání, snímání nebo přenos zvuku nebo obrazu, počítačový software a počítačové programy, části a fitinky pro shora uvedené výrobky; (25) oděvy, obuv, kloboučnické zboží; (26) odznaky a medaile (s výjimkou těch, které jsou z drahých kovů), stuhy do vlasů, spony do pásků, přezky, knoflíky, mašle, stužky, stuhy, růžice, vyšívávané symboly, vyšívky, vyšívávané obtisky, polštářky na jehly nebo špendlíky, nové záplaty, brože (s výjimkou těch, které jsou z drahých kovů), ozdoby do vlasů. (9) sound and video recordings, movies prepared for presentation, gramophonic discs, tapes, videotapes and taped cassettes, compact discs, apparatuses and tools for recording, for scan or sound transmission or picture transmission, computer software and computer programmes, parts and fittings for above-mentioned products; (25) clothes, footwear, |

OCHRANNÉ ZNÁMKY**ÚŘAD PRŮMYSLUVÉHO VLASTNICTVÍ**

Databáze obsahuje národní ochranné známky (ÚPV), mezinárodní ochranné známky (WIPO) s
designací ČR a EU a komunitární ochranné známky (OHIM).

Data ÚPV jsou aktuální ke dni: 6.5.2007

Data WIPO jsou aktuální ke dni: 3.5.2007

Data OHIM jsou aktuální ke dni: 30.4.2007

| | |
|---------------------------|--------|
| Zdroj | ÚPV-ČR |
| (210) Číslo spisu | 443224 |
| (540) Reprodukce/Znění OZ | |

PRÁŽSKÝ VÝBER

| | |
|----------------------------------|--|
| (111) Číslo zápisu | 289828 |
| (511) Třídy výrobků a služeb | 9, 16, 25, 41 |
| (531) Vídeňské obrazové třídy | 27.5.1 |
| (220) Datum podání přihlášky | 27.11.2006 |
| (320) Datum práva přednosti: | 27.11.2006 |
| (330) Země priority: | CZ |
| (442) Datum zveřejnění přihlášky | 24.01.2007 |
| (151) Datum zápisu | 30.04.2007 |
| (730) Přihlašovatel/vlastník | Kocáb Karlova 12 Praha I CZ 11000 |
| (740) Zástupce | JUDr. Petr Pečený & part. advokátní kancelář JUDr. Petr Pečený Husova 7 Praha I CZ 110 00 |
| Stav | Platný dokument |
| Druh | Slovní grafická |
| (510) Seznam výrobků a služeb | (9) veškeré obrazové a zvukové nosiče; (16) veškeré tiskárenské výrobky, plakáty, fotografie, reklamní výrobky na papírových nosičích; (25) osobní prádlo, pánské, dámské a dětské oděvy, pánská, dámská a dětská obuv, pokrývky hlavy, šátky, šály, kravaty, opasky; (41) umělecká činnost, kulturní tvorba včetně veřejných vystoupení, zprostředkovatelská činnost v oblasti kultury, nakladatelská a vydavatelská činnost. |



K. Větrný, 2000, 6. 10. 2011



Kopírování

zabíjí hudbu!

Nemám ráda kopírované CDčka. Vím, jak je těžké natočit písničku. Stojí to nejen spoustu úsilí a času, ale i peněz. Vznikne nahrávka. Originál. A pak někdo, kdo se o to nikdy neradlouží, přijde k hotovému a založí si živnost na pořízování kopií nebo nabídní tuto službu svým přátelům. Možná znějí podobně a prý to jsou laciné. Mně ale připadají falešné. Kopírování je druh parazitismu.

ILONA ČSAKOVÁ





- 15. právo databázové
- 16. právo obchodního tajemství, důvěrných informací a know-how
- 17. právo k vědeckým objevům

Souvisící právo

- 18. právo proti nekalé soutěži
- 19. právo spotřebitelské



PŘÍPAD: ČABAJKA *v.* BAČAJKA

- **Chráněné zeměpisné označení v EU:**
Csabai kolbász nebo *Csabai vastagkolbász*
- **Ochranné známky obrazové se slovem CSABAI pro uzeniny v CZ i EU**
v. salám BAČAJKA v CZ

Csabahús
ORIGINAL HUNGARIAN
Csabai
ORIGINAL PRODUCT OF HUNGARY
Lucifer Kolbász
SZARITÁSOS ERLELÉSEL KÉSZÜLT

Csabahús
LACAJKA
HÁZTARTÁSRA ÉS KISVÁSÁRLÁSRA

Csabahús
CSABAI
CSABAHÚS
PIRÁKOLBÁSZ
SÍPÖS

VYROBENO
v ČESKÉ
REPUBLICĚ

HUNGARIAN MADE
A QUALITY
VOCILKA
Bačajka

bez křehkosti
bez lepku



Casademont

En casa, Casademont.

taste of Spain



← OPEN HERE FOR MORE PRODUCT INFORMATION

CHORIZO EXTRA CULAR FORT



• **SPANISCHER CHORIZO:** PAPRIKA, SALAMI, SCHAM, ZUTERN, Schwabellfleisch (125 g) ergeben 100 g Guderzeugnis. Kochsalz, Paprika, Laugen, Schwefelprotein, Dextrose, Gewürze, Antioxidationsmittel (E-316), Konservierungsstoff (E-250), Farbstoff (E-120), Oberfläch- und Konservierungsstoff (E-202 und E-235) behandelte. Dieses Produkt kann andere Spuren von Milch- und Sojaerzeugnissen. Dieser Schutzanwendung. Verpackt. Kühl lagern (bei max 3°C). Mindestens haltbar bis (siehe Oberteile oder Unterteile der Verpackung).

• **CHORIZO FORT:** Ingredienzien: Svineköt (125g/100g färdig svid), salt, paprika, laktoer, gels, proteiner, dekstros, kryddor, arsenoldare (E-236), konservierungsmedel (E-250), färdstoff (E-120), Tilläggsmönnen (E-202 och E-235). Kan innehålla spår av soja- och mjölkprodukter. Färdig i en skyddad atmosfär. Fett: 27 %. Förvaring högst 0°C - 3°C. Bäst före: Låt: (se märkning). Ursprung: Spanien. Konsumentkontakt: Food Broker. 08 708 66 90.

ESPAÑA 10.01.09/49/02 CE

Cod. 3090

100g/rp

REGIO-NETID: PISO-QUILIDO / PODES NET / NETO Y PUNTO
NETTO-ROVINDO / NETTO-ROVINDO / NETTO Y PUNTO
NETTO-SALT / NETTO-SALT / NETTO-SALT / NETTO-SALT
FABRICA BARRIL / NETO TEBDO / BATA NETO

INFORMACION PARA SUPLENENTES DE PROTEINAS E
Dato: BARRIL 100 g / BATA 100 g / PUNTO
PUNTO: 100 g / BATA 100 g / PUNTO



ČORIZO

TRADIČNÍ
ČESKÝ VÝROBCE

Založeno 1887

„NEMANŽELSKÉ DĚTI“ DUŠEVNÍHO VLASTNICTVÍ ☹️

- **Samy o sobě bez zákonné ochrany:**
 1. objevy
 2. vědecké poznatky, *např. vědecké teorie, statistické grafy, chemické vzorce*
 3. plány, pravidla a způsoby výkonu duševní činností, *např. matematické aj. metody, návody, způsoby tréninků paměti*
 4. pravidla hraní her, *např. šachu*
 5. krátké reklamní slogany



6. obchodní postupy
 7. pracovní postupy
 8. hospodářsky využitelné nápady, triky a vtipy
-
- × právo autorské, právo patentové, právo proti nekalé soutěži, právo obchodního tajemství aj.



- právo na ochranu rušené držby o. z.
- **právo na náhradu škody na majetku způsobené skutkem porušení obecné legální prevenční povinnosti** o. z.
- **kondikční právo na vydání bezdůvodného obohacení získaného z nepoctivého zdroje** o. z.

PŘÍKLAD: Ukradený nápad

Známý přednesl známému nápad,
jak a v čem by mohli společně podnikat.

Adresát sdělení na to nic neřekl,
nicméně nápad následně hospodářsky využil
pro sebe, čímž si majetkově polepšil.

Zdroj polepšení byl nepoctivý.

Adresát nápadu je zavázán vydat známému
bezdůvodné obohacení spočívající v získaném
majetkovém prospěchu.

OCHRANA DRŽBY NEHMOTNÉ VĚCI

- **Držba nehmotných věcí**, ke kterým nejsou zákonem přiznána absolutní majetková práva (věcná práva a právo dědické), *např. držba know-how, výzkumných údajů, obchodních značek, kupř. štítů aj. znamení, aj. nezapsaných označení vč. doménových jmen, denních zpráv*
 - **použivatel věci pro sebe** jejím držitelem
 - **převoditelnost** držby, *např. při vkladu know-how do základního kapitálu*
 - **soudní ochrana** držby

987 o. z.

3. ČÁST

PRÁVA DUŠEVNÍHO VLASTNICTVÍ

SOUSTAVA SOUKROMOPRÁVNÍHO ŘÁDU

- **Obecné soukromé právo** (právo občanské)
(droit civil, das Zivilrecht, das bürgerliches Recht); ius generale

- **Zvláštní soukromá práva** (přednost zvláštní úpravy):
 1. právo pracovní ✕
 2. právo duševního vlastnictví ®

- **Právo soukromé mezinárodní**



SOUKROMÉ POMĚRY

- **Osobní nebo majetkové:**

- tvůrčí 
- pracovní 

1. **osobní stav (status), *např. vynálezce***
2. **jiné soukromé poměry, *viz závazky***

SOUKROMOPRÁVNÍ OCHRANA SLABŠÍ STRANY

- Slabší člověk je soukromým právem chráněn
- 1. nezletilec, *srv. práva dítěte* 
- 2. nesvéprávný
- 3. zaměstnanec
- 4. pacient nebo klient
- 5. spotřebitel
- 6. obchodní zástupce
- 7. nájemce bytu
- 8. **původce výtvorů**, *např. autor*  *či vynálezce*
- 9. člen spolku
- 10. [menšinový akcionář] aj.

CO JE SUBJEKTIVNÍ PRÁVO?

- **Oprávnění** (*right*), *srv. copyright*

= právním řádem (*law*) a jeho mezemi stanovená nebo uznaná možnost chování

např. výlučné osobnostní nebo majetkové právo autorské či právo patentové nebo známkové s možností poskytovat licence k užití chráněných předmětů (hodnot) jiným

DRUHY SUBJEKTIVNÍCH SOUKROMÝCH PRÁV

1. **osobní právo statusové**; *viz autorství aj. původcovství výtvorů = osobní stav (civilní status člověka)*
2. **jiná osobní práva**; *např. osobnostní práva autorská nebo vynálezcká*
3. **majetková práva**; *např. majetková práva výkonných umělců nebo známková*

–

1. **práva absolutní**; *např. patent na vynález*
2. **práva relativní**; *např. závazkové právo licenční*



- **Absolutní práva** (*ex lege, erga omnes*):
 1. **osobnostní**, *např. osobnostní práva autorská*
 2. **majetková**, *např. majetková práva autorská*

- **Relativní práva** (pohledávky), (*ex obligationis, inter partes*):
 1. **osobní**, *např. osobní práva rodinná, kupř. osobní práva dětí vůči rodičům nebo osobní práva mezi manželi*
 2. **majetková**, *např. právo předchozího uživatele nezapsané značky, např. doménového jména, vůči pozdějšímu vlastníku ochranné známky*

PŘEDMĚTY ABSOLUTNÍCH SOUKROMÝCH PRÁV



1. **Předměty práva osobnostního:**
 - i. **lidská osobnost** po všech stránkách
např. jméno, život a zdraví, soukromí
 - ii. **lidské tělo** a jeho část, *kupř. ruka,*
vč. lidských pozůstatků a ostatků
 - iii. **lidský projev** osobní povahy
např. hovor, deník či podpis



2. Předměty práva osobnostního a majetkového,
např. práva autorského:

iv. lidský výtvar, *např. umělecké či vědecké dílo nebo vynález*



3. Předměty práva majetkového,
např. práva vlastnického:

v. **živé zvíře**

vi. **věc v právním smyslu:**

a. **hmotná, např. pozemek nebo židle**

b. **nehmotná:**

✓ **právo, jehož povaha to připouští**
(= majetkové právo)

o **absolutní, např. majetková práva**
autorská, průmyslověprávní výsady



- **relativní, např. nakladatelská licence k vydání díla**
- ✓ **jiná věc bez hmotné podstaty, např. zvukový záznam, výzkumné údaje, know-how, obchodní nebo tovární značka, doménové jméno**

EXKURS NA SLOVENSKO

- vi. **věc** (jen hmotná)
- vii. **právo**, pokud to povaha připouští (= majetkové právo)
 - ✓ **absolutní**, *např. majetková práva autorská, průmyslověprávní výsady*
 - ✓ **relativní**, *např. nakladatelská licence na vydání díla*
- viii. **jiná** majetková hodnota, *např. zvukový záznam, výzkumné údaje, know-how, obchodní nebo tovární značka, doménové jméno*

CENA VĚCI

= **peněžně vyjádřitelná hodnota věci**

např. ochranné známky, patentu na vynález, know-how, výzkumných údajů či licence k rozhlasovému vysílání díla

× **peněžně nevyjádřitelná hodnota, viz majetková práva autorská a výkonných umělců**

1. cena obvyklá, srv. u bezdůvodného obohacení

2. cena jinak určená (ujednaná či stanovená zákonem, např. z. o oceňování majetku)

3. mimořádná cena při nahrazení

a. zvláštní poměry

b. zvláštní obliba

vyvolané náhodnými vlastnostmi věci, např. náhodně památeční, rodinný nebo náhodně sběratelský význam

NEHMOTNÉ VĚCI

- **Ideální předměty** duševního vlastnictví jako **nehmotné věci** v právním smyslu
 - ✗ **výtvary jako projevy osobní povahy**
- 1. **Zákonem přiznaná absolutní majetková práva** (práva věcná a právo dědické),
*např. průmyslověprávní výsady, kupř. patent
či průmyslový vzor, majetková práva autorská*
- 2. **Zákonem nepřiznaná absolutní majetková práva,**
*např. obchodní nebo tovární značky, štíty, návěští
ap. znamení nemovitostí k podnikání aj. nezapsaná
označení vč. označení domén (doménových „jmen“)*

ŠTÍT APOD.

- **Závazek nájmu** 2305 an. o. z.
- **Souhlas pronajímatele s opatřením nemovitosti,**
kde je najatý prostor, štíty, návěstími apod.
znameními, *srv. domovní znamení*
- **Odmítnutí ze závažného důvodu**
- **Právní smyšlenka (fikce) souhlasu**
při nevyjádření se do 1 měsíce k písemné
žádosti
- **Odstranění po skončení a uvedení do původního
stavu**

CAFÉ
HAWELKA





ali

Dine

illy



MANOEL
CAFFE

ANNA Professionals

**MASSAGE, HAIR-DRESSING
& BOUTIQUE**

VEŘEJNÉ STATKY

- Nehmotné věci určené k obecnému užívání
- Veřejné statky:
 1. věci něčí, *např. veřejný park v majetku obce*
 2. věci ničí (nesubjektivizované, bez věcných práv):
 - a. označení původu
 - b. zeměpisná označení
 - c. zaručené tradiční speciality(kvalifikovaná označení zboží zeměpisného nebo tradičního původu)

ZPŮSOBY SOUKROMOPRÁVNÍ OCHRANY DUŠEVNÍHO VLASTNICTVÍ

■ **Zákonodárně-politické způsoby**

soukromoprávní ochrany nehmotných věcí
s věcnou povahou duševního vlastnictví:

1. **přímá** ochrana zákonným přiznáním
absolutních majetkových práv (práv věcných
a práva dědického (subjektivních soukromých práv);
vždy pro **každý** případ svého **druhu**
2. **nepřímá** ochrana prostřednictvím přímé
ochrany veřejného blaha hospodářské soutěže
před nekalou soutěží
např. před vyvoláním nebezpečí záměny
3. [ochrana **držby** nehmotné věci]

PRÁVNÍ POVAHA PRÁV DUŠEVNÍHO VLASTNICTVÍ

■ Subjektivní soukromá práva

➤ **absolutní osobní práva** u osobnostních práv (přirozených práv spojených s osobností člověka – tvůrce) k:

1. literárním, jiným uměleckým a vědeckým dílům
2. uměleckým výkonům
3. vnějším vzhledům výrobků (designům)
4. vynálezům aj. technickým řešením
5. topografiím polovodičových výrobků
6. odrůdám rostlin

➤ **absolutní majetková práva**



- **Absolutní osobnostní práva pouze k výtvorům:**
 - a. uměleckým
 - b. vědeckým
 - c. technickým
 - d. průmyslově estetickým
 - e. šlechtitelským

- **Absolutní majetková práva; *např. právo vlastnické***
 - ☞ právní obchody
 - ✗ majetková práva autorská
 - majetková práva výkonných umělců
 - zákaz zcizení za života,
 - nakládání jen *mortis causa*



■ **Absolutní majetková práva s tím, že tvůrčí práva:**

1. právo autorské
2. právo výkonných umělců
3. právo patentové aj. průmyslově tvůrčí
4. právo průmyslově vzorové
5. právo topografií polovodičových výrobků
6. [právo zlepšovateľské]
7. právo k odrůdám rostlin

jsou vedle toho **těž** (absolutními) **právy osobnostními**
z důvodu **osobnostní povahy výtvoru**

ABSOLUTNÍ OSOBNÍ PRÁVA

- **Absolutní práva osobnostní**
 - i. **všeobecné osobnostní právo lidí (přirozené lidské právo)**
 - ii. **tvůrčí osobnostní právo lidí – tvůrců (původců), (přirozené lidské právo):**
 - a. autorů
 - b. výkonných umělců
 - c. vynálezců nebo jiných technických tvůrců
 - d. šlechtitelů rostlin



© FÉCIT 1905
© MATZENAUER

ABSOLUTNÍ PRÁVA MAJETKOVÁ

1. věcná práva k duševnímu vlastnictví:
 - a. vlastnické právo
 - b. zástavní právo vč. podzástavního
2. dědické právo
3. právo na odměnu ve zvláštních případech podle a. z., *např. právo nakladatelské v souvislosti s rozmnožováním vydaného díla pro osobní potřebu (tzv. náhradní odměny)*

← MAJETKOVÁ PRÁVA OMEZENĚ HOSPODÁŘSKY MONOPOLNÍ

- **Omezená doba trvání**
většiny práv duševního vlastnictví
*např. 20 let u patentu, 70 let po smrti
autora u autorského díla*
- **Omezená územní platnost**
- ☞ časově a územně omezený obchodní
monopol absolutního (výlučného) práva



DRUHY PRÁV

- **Absolutní majetková práva průmyslového vlastnictví**
 1. právo patentové
 2. právo užitně vzorové
 3. právo průmyslově vzorové
 4. právo topografií polovodičových výrobků
 5. práva na označení
 - i. právo firemní aj. obchodních jmen
 - ii. právo známkové



■ Absolutní majetková práva jiného duševního vlastnictví

1. právo autorské
2. práva související s právem autorským (7 druhů):
 - i. právo výkonných umělců
 - ii. právo výrobců zvukových záznamů
 - iii. právo výrobců zvukově obrazových záznamů
 - iv. právo rozhlasových vysílatelů
 - v. právo televizních vysílatelů
 - vi. právo zveřejnitelů dosud nezveřejněných děl
 - vii. právo nakladatelů
3. zvláštní právo databázové *sui generis*



- **Další absolutní majetková práva**
 1. právo k odrůdám rostlin (odrůdové právo)
 2. právo obchodního tajemství

SOUVISÍCÍ RELATIVNÍ MAJETKOVÁ PRÁVA (ZÁVAZKY)

- **Závazky** z právních skutečností
- **Obsahem závazku práva a povinnosti stran**
- **Právo** (pohledávka věřitele) na plnění **majetkové povahy**; předmětem je plnění protistrany (dlužníka)
- **Druhy plnění:**
 - a. **dát** něco někomu (*dare*)
 - b. **konat** něco pro někoho (*facere*)
 - c. **zdržet** se něčeho vůči někomu (*omittere*)
 - d. **strpět** něco vůči někomu (*pati*)
- **Licence** = pohledávka na **strpění výkonu** absolutního práva duševního vlastnictví jiným



■ **Druhy pohledávek, např.:**

1. licenční oprávnění (pohledávka) nabyvatele licence vůči poskytovateli licence
2. právo původce zaměstnaneckého výtvoru na dodatečnou odměnu vůči zaměstnavateli
3. právo zlepšovatele na odměnu vůči zaměstnavateli
4. právo předchozího uživatele nezapsaného označení vůči vlastníkovi mladší ochranné známky
5. deliktní práva (pohledávky), *např. z nekalé soutěže vyvoláním nebezpečí záměny*

VZNIK ZÁVAZKŮ PŘI VÝKONU PRÁV DUŠEVNÍHO VLASTNICTVÍ

■ Pravotvorné skutečnosti:

1. **smlouva**, *např. licenční smlouva*
viz smluvní licence
2. **správní rozhodnutí**, *např. ÚPV*
viz úřední (nucená) licence
3. **zákon**, *např. z. o ochran. zn.*
4. **protiprávní čin (delikt)**
např. nekalá soutěž vyvoláním
nebezpečí záměny

← RELATIVNÍ MAJETKOVÉ PRÁVO PŘEDCHOZÍHO UŽIVATELE

- **Relativní majetkové právo** *ex lege*,
inter partes, např. právo držitele staršího
nezapsaného označení, kupř. obchodní
značky či doménového jména, vůči:
 1. přihlašovatelů **mladší** ochranné známky
 2. vlastníků zapsané **mladší** ochranné
známky



1. **držba nezapsané značky** vzniklé obchodním použitím, *např. nalepením na dodávkové vozidlo*
2. **závazek** založený zákonem mezi držitelem nezapsané značky (věřitelem) a vlastníkem ochranné známky (dlužníkem)
3. **obsahem držitelova pohledávka na strpění** používání své starší nezapsané značky
4. **relativní neúčinnost mladšího absolutního práva známkového** („obtékání“ starší značky; věcně právní účinky mladší ochranné známky jsou vyloučeny v poměru ke starší nezapsané značce)

VĚŘITELÉ (PŘEDCHOZÍ POUŽIVATELÉ)

1. držitel **starší nezapsané značky** vůči vlastníku mladší ochranné známky
2. držitel **starší vnější úpravy výrobku** nebo jeho obalu vůči vlastníku mladšího zapsaného průmyslového vzoru
3. držitel **staršího vynálezu** vůči vlastníku mladšího patentu
4. držitel **staršího technického řešení** vůči vlastníku mladšího užitého vzoru

4. ČÁST

ZPŮSOBY SOUKROMOPRÁVNÍ OCHRANY

2 ZPŮSOBY OCHRANY

■ Formální

1. **zápis po** věcném průzkumu přihlášky
*např. vynález,
ochranná známka*
2. **zápis bez** věcného průzkumu přihlášky
(jen zjevná nerozpornost)
viz užitný vzor

■ Neformální

1. **bez zápisu**
*např. autorské dílo,
zvukový záznam,
nezapsaný
(průmyslový) vzor
Společenství*



PŘÍKLAD: Móda

smysl pro krásu a vkus

fashion law

das Moderecht

VOGUE

PARIS

Mars
N°885

SPECIAL
MODE
ET BEAUTE

MIAMI
INEDIT

www.vogue.com
M 05590 - 885 - F: 4,95 €





38 Přitažlivé protiklady

Elegantní černá se letos v létě bude kombinovat s křiklavě sytými barvami. Kolekce pohodově módy včetně modelů ve velikostech 22 až 26



16

46 Letní šaty na scéně...

Nedílná součást letního šatníku – přiléhavé i mírně rozevláté siluety, ke kolenům i do půli lýtek, v krátkých velikostech



Speciál burda
Plus Fashion
podzim/zima 2008
vyjde v srpnu





SALE

SALE

SALE

SALE

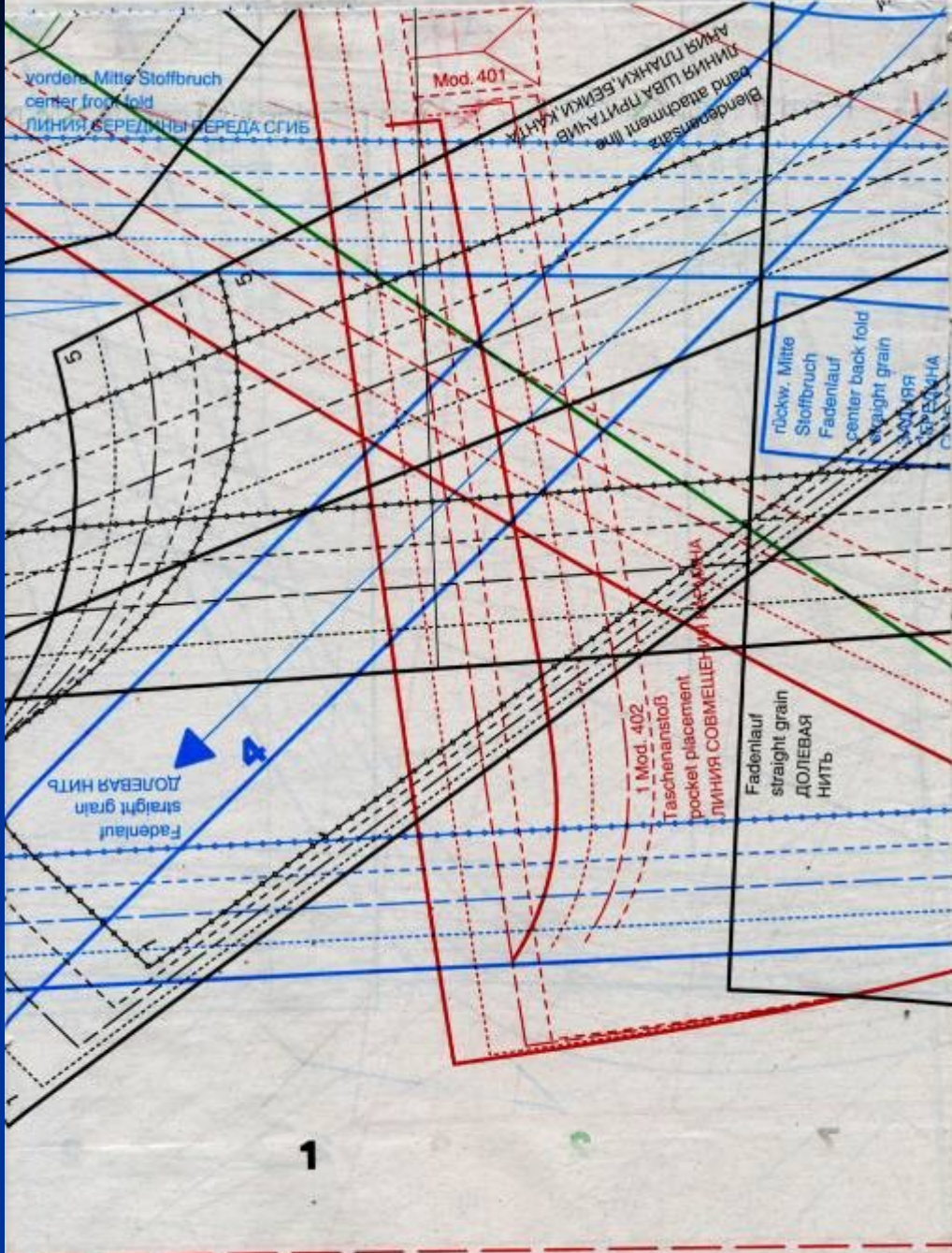

Priloha k usnesení představenstva České advokátní komory č. 4/2010 Věstníku

Vzhled stavovského oděvu advokáta



← 1. PRÁVO AUTORSKÉ

jedinečná črta či kresba šatů
= dílo užitého umění v **původní podobě**



dvojměrná **rozmnoženina** díla ve **změněné podobě**
střihové předlohy (střihu)



trojměrná **rozmnoženina** díla ve **změněné podobě**
modelu (vzorku) šatů



trojměrné **rozmnoženiny** díla ve **změněné podobě**
oděvů (výrobků oděvního průmyslu)
= rozmnožené dílo užitého umění ve **změněné podobě**
nežli původní

← 2. PRÁVO PRŮMYSLOVÝCH VZORŮ

odlišný celkový dojem ze šatů či z jejich části
vyvolaný u informovaného uživatele



individuální vzhled šatů či jejich části
(průmyslového či řemeslného výrobku)



průmyslový vzor (**vkusový vzor**)

Geschmackmuster



Výpis z rešeršní databáze prům...

| | | |
|------|---------------------------------|---|
| (11) | Číslo zápisu | 34932 |
| (15) | Datum zápisu | 15.10.2010 |
| (45) | Datum zveřejnění | 15.10.2010 |
| (21) | Číslo přihlášky | 2010-38137 |
| (54) | Název | Advokátní talár |
| (51) | Zatřídění /LOC(8)CI/ | 02-02 |
| (22) | Datum podání přihlášky | 19.03.2010 |
| | Číslo věstníku publikace | 2010/43 |
| (73) | Vlastník | Česká advokátní komora, Národní 32, Praha 1, 11000, CZ |
| (72) | Původce | Pařilová Michaela Bc., Stará Osada 23, Brno, 61500, CZ |
| (74) | Zástupce | Černák Hořejš Matějka a spol. Lorenc, advokát Lukáš, Mgr., Národní 32, Praha 1, 11000, CZ |
| (28) | Počet vzorů při zápisu | 1 |
| | Stav | Platný dokument |
| (55) | Vyobrazení | |



1. 1



1. 2

RCD-ONLINE - Design consultation service - RCD information

number : 000823414-0002
Number of results : 1 of 1

Design

Filing date: 09/11/2007
Registration date: 09/11/2007
Publication date (A1): 05/12/2007
Expiry date: 09/11/2012
Locarno class-subclass: 02.02, 02.07
Verbal element:
Status: Registered and fully published (A1)
Language of filing: Dutch
Second language: English

Representation

0002.1



Indication of the product

Indication of the product: [Redacted]
Garments

RCD-ONLINE - Design consultation service - RCD information

Design number : 000772058-0003
Number of results : 1 of 1

Design

Filing date: 10/08/2007
Registration date: 10/08/2007
Publication date (A1): 21/08/2007
Expiry date: 10/08/2012
Locarno class-subclass: 02.02
Verbal element:
Status: Registered and fully published (A1)
Language of filing: Italian
Second language: English

Representation

0003.1



RCD-ONLINE - Design consultation service - RCD information

Design number : 000673173-0001
Number of results : 1 of 1

Design

Filing date: 19/02/2007
Registration date: 19/02/2007
Publication date (A1): 13/03/2007
Expiry date: 19/02/2012
Locarno class-subclass: 02.02
Verbal element:
Status: Registered and fully published (A1)
Language of filing: Italian
Second language: English

Representation

0001.1



0001.2

0001.3

0001.4



0001.5

0001.6



Indication of the product



Owner



ID number:

29441

Natural or legal person:

Legal entity

ZPŮSOBY SOUKROMOPRÁVNÍ OCHRANY MÓDY



■ Neformální

1. **umělecké dílo výtvarné**, *např. kresba šatů*
2. **nezapsaný (průmyslový) vzor Společenství**
např. na vzhled textilií nebo výsledný vzhled oděvního výrobku
3. **všeobecně známá známka (i nezapsaná)**
např. prostorová
4. **proti nekalé soutěži**, *např. proti vyvolání nebezpečí záměny užitím zvláštní úpravy oděvního výrobku, které je zákaznický příznačné pro určitý obchodní závod*



■ Formální

1. zapsaný průmyslový vzor
2. zapsaná ochranná známka
3. patent
4. užitý vzor

OCHRANNÉ ZNÁMKY

ÚŘAD PRŮMYSLOVÉHO VLASTNICTVÍ

Databáze obsahuje národní ochranné známky (ÚPV), mezinárodní ochranné známky (WIPO) s
designací ČR a EU a komunitární ochranné známky (OHIM).

Data ÚPV jsou aktuální ke dni: 27.3.2008

Data WIPO jsou aktuální ke dni: 26.3.2008

Data OHIM jsou aktuální ke dni: 26.3.2008

| | |
|---------------------------|--------|
| Zdroj | ÚPV-ČR |
| (210) Číslo spisu | 130289 |
| (540) Reprodukce/Znění OZ | |

BUSHMAN

| | |
|--|---|
| (111) Číslo zápisu | 214747 |
| (511) Třídy výrobků a služeb | 18, 20, 25, 39 |
| (531) Videňské obrazové třídy | 27.5.1 |
| (220) Datum podání přihlášky | 18.02.1998 |
| (320) Datum práva přednosti: | 18.02.1998 |
| (330) Země priority: | CZ |
| (442) Datum zveřejnění přihlášky | 16.09.1998 |
| (151) Datum zápisu | 28.12.1998 |
| (730) Přihlašovatel/vlastník | Bushman Company a. s. Jilovská 1167/71a Praha 4 - Braník CZ 14200 |
| Přihlašovatel/vlastník (historický) | Bushman Company a.s. Rudolfovská 202/88 České Budějovice CZ 37001 od: 17.04.2003 - do:20.08.2003 |
| Přihlašovatel/vlastník (historický) | Jindřich Melichar Na svépomoci 433/III Soběslav CZ 39201 |

BUSHMAN

ORIGINAL OUTDOORWEAR



NEKOUKEJ.
PROSTĚ JSEM
BYL NAKUPOVAT.



REWEINER

PŘÍKLAD: Typografické znaky

Garamond

Albertus Medium

Bookman Old Style

Times New Roman

Clarendon Condensed

Century Gothic

Courier New



Výpis z "Databáze průmyslových vzorů s účinky na území ČR

(Detail spisu)

Údaje byly získány dne 29.4.2007. Na základě dat ze dne (poslední aktualizace DB) 29.4.2007 20:00.
2 z 3

(11) Číslo zápisu: 29807
 (15) Datum zápisu: 28.08.2000
 (45) Datum zveřejnění: 28.08.2000
 (21) Číslo přihlášky: 1008_31192
 (54) Název:
 (51) Zařídění Locamské:
 (22) Datum podání přihlášky: 16.09.1998
 Číslo věstníku publikace:
 (73) Vlastník: , Národní tř. 3, Praha, 11720, CZ
 (72) Původce: 1311/184, Praha, 14200, CZ
 (26) Počet vzorů při zápisu: 1
 Stav řízení: Platný dokument
 Průmyslový vzor obnoven do: 16.09.2008
 Vyobrazení:

ABCDEF GH
 IJKLMNO
 PQRSTUV
 WXYZ !?.,;:-
 ĀČĎĚĚĪŃŔŠ
 ŤÚŮŹ

1.1

Průmyslový vzor Průmyslový vzor Průmyslový vzor Průmyslový vzor

Metro se soudí o desítky let staré písmo

Soud řeší, kdo je autorem **písma, které se používá v metru**. Neúspěch může pražský dopravní podnik vyjít na miliony korun

VÁCLAV DRCHAL

PRAHA Netradiční spor má na stole Městský soud v Praze: zkoumá nákrepy a prototypy desítky let starého písma Metron, které se používá na tabulích informačního systému metra. Až donedávna byl za autora odborníky mezinárodně oceňovaného písma považován grafik Jiří Rathouský. Soud však 12. listopadu po letech příprav začal projednávat žalobu uznávaného designéra Petra Tučného na pražský dopravní podnik.

Tučný v ní tvrdí, že autorem je ve skutečnosti on, a požaduje po dopravním podniku půl milionu korun za jeho neoprávněné užívání ve stanicích metra Kačerov. A pokud v pilotní žalobě uspěje, bude chtít desetkrát tolik za celé metro.

Rozhodne názor znalci

Advokát devadesátiletého Tučného Antonín Janák k soudu přinesl příklíčkové vzory písma a původní vzorové nákrepy z konce 60. let. Ty prý dokazují, že Metron vznikl již v letech 1967 až 1968 a autorem je Tučný. Advokát dopravního podniku Norbert Mazzolini kontroval dobovými negativy a plechovými vzory Metronu, které podle něj dokazují, že Metron stvořil v letech 1971 až 1972 Rathouský.

Soudce Tomáš Novosad vyslechl první čtyři svědky a pak jednání odročil na neurčito. „Výsledkem jednání bylo poučení strany žalobce, že se jim zatím nepodařilo prokázat jejich tvrzení,“ popisuje závěr jednání Mazzolini. O autorovi písma budou muset rozhodnout znalci. Strany dostaly měsíční lhůtu, aby na ně zfor-

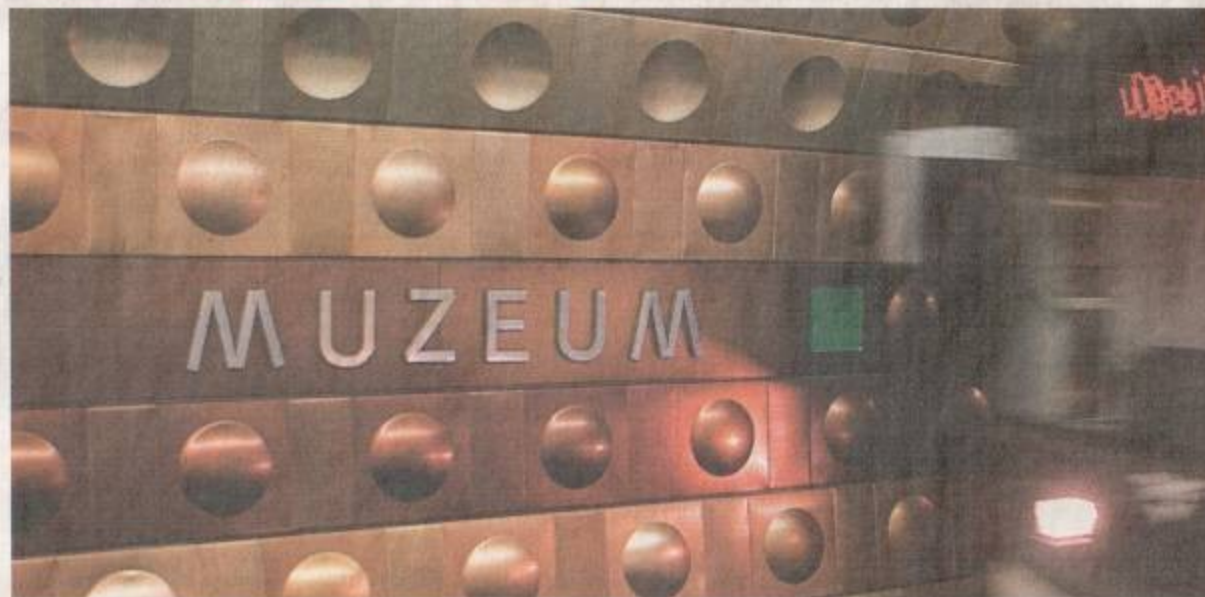

Kdo je autorem? Zástupci pražského metra tvrdí, že písmo navrhl grafik Jiří Rathouský. Jenže designér Petr Tučný se snaží před soudem dokázat, že autorem je on a že mu metru dluží miliony.

Foto LN - Ondřej Němec

METRON

■ Písmo se začalo používat při otevření metra v roce 1974. Metron sloužil k popisu stanic a tvořil základ informačního systému. Sesterské číslice Digita zase zdobily tehdejší analogové „listovací“ hodiny.

■ V roce 1985 došlo kvůli stavbě trasy B k proměně informačního systému a Metron začal mizet. Dnes se uplatňuje především na trase C, a to hlavně při popisu stanic.

■ Odborníci považují Metron za velmi zdařilé písmo. „Původní písmo užité v metru pro navigační systém bylo naprosto na světové úrovni,“ říká typograf Jakub Krč. A úspěch měla i jeho pozdější úprava pro tisk. „Jde o jedno z nejkrásnějších bezpatkových písem,“ dodává Krč.

Vymyslet Metron mi zabralo dva roky

Devadesátiletý designér

Petr Tučný tvrdí, že ho minulý režim okradl o autorství písma Metron. Když listuje dnešními Lidovými novinami, hledá místa, která jsou napsána

Otakar Ferfecký, abych mu pomohl. Byl to můj obor, tak mu povídám, že už na tom originálním písmu, které by patřilo jen pražskému metru, pracuji. Doporučil mě tehdy paradoxně Jurij Solovjev (*šéf sovětského Institutu technické estetiky, pozn. red.*), po kterém chtěl Ferfecký pomoc nejdříve. Soloviev se

Ano, ještě předtím. Písmo jsem celé nakreslil a Ferfecký byl úplně nadšený. Celé mi to trvalo dva roky, vymýšlel jsem ho včetně všech detailů. Bylo hezké, dobře čitelné a díky klínům se dalo snadno odlévat. Udělali jsme vzorový nápis a pozvali komisi, která dala souhlas. Už tehdy – v roce 1967 – bylo

byly skvěle čitelné. Na to máme i fakturu z ledna 1972.

LN Za autora Metronu je ale všeobecně uznávaný grafik Jiří Rathouský a dopravní podnik na jeho autorství stále trvá...

To bylo tak. Obrátil se pak na mne hlavní architekt metra Jaro-

slav Mikuláš Lacek vyhodit a zbavil mě funkce hlavního poradce. Ferfecký pak za mnou přišel se tím, že na metru budu dál pracovat „ilegálně“, což se dělo.

Perzekuce ale byla čím dál tím tvrdší a v roce 1973 jsem se dostal do problémů s StB a seděl jsem asi pět týdnů ve vazbě. Důvod neměli

Výpis z "Databáze průmyslových vzorů s účinky na území ČR

(Detail spisu)

Údaje byly získány dne 29.4.2007. Na základě dat ze dne (poslední aktualizace DB) 29.4.2007 20:00.
17 z 47

(11) Číslo zápisu: 17926
(15) Datum zápisu: 05.12.1986
(45) Datum zveřejnění: 05.12.1986
(21) Číslo přihlášky: 1986-17633
(54) Název:
(51) Zařídění Locamské:
(22) Datum podání přihlášky: 28.01.1986
Číslo věstníku publikace: 1900/01
(73) Vlastník: neuveden podle zákona 84/1972 Sb., CS
(72) Původce: Blonski Tadeusz Z. Mgr., Bajkalská 36, Košice, 4001, CS
Kmetko Igor Ing., Majakovského 6, Košice, 4001, CS
(28) Počet vzorů při zápisu: 1
Stav řízení: Zankýj dokument
Vyobrazení:

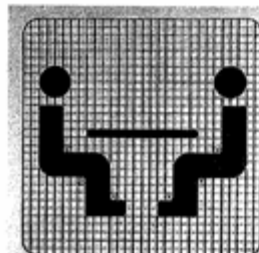

1.1



Výpis z "Databáze průmyslových vzorů s účinky na území ČR

(Detail spisu)

Údaje byly získány dne 29.4.2007. Na základě dat ze dne (poslední aktualizace DB) 29.4.2007 20:00.
24 z 47

(11) Číslo zápisu: 17933
(15) Datum zápisu: 05.12.1986
(45) Datum zveřejnění: 05.12.1986
(21) Číslo přihlášky: 1088-17933
(54) Název:
(51) Zařídění Locamské: 20-03
(22) Datum podání přihlášky: 28.01.1986
Číslo věstníku publikace: 1900/01
(73) Vlastník: neuveden podle zákona 84/1972 Sb., CS
(72) Původce: Blonski Tadeusz Z. Mgr., Bajkalská 36, Kolice, 4001, CS
Kmetko Igor Ing., Majakovského 6, Kolice, 4001, CS
(26) Počet vzorů při zápisu: 1
Stav řízení: Zaniklý dokument
Vyobrazení:

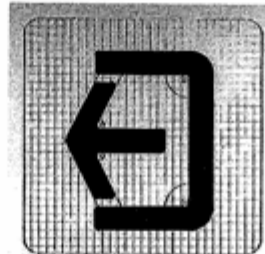

1.1

1995

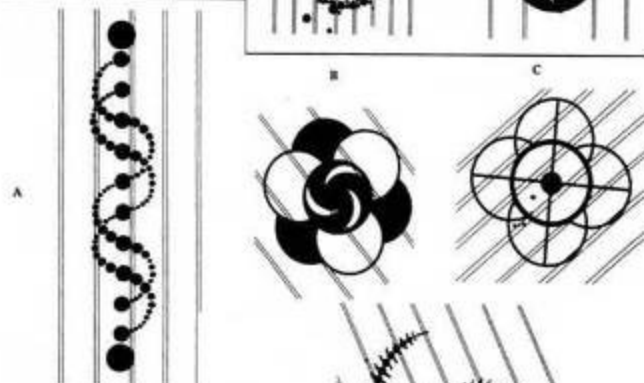
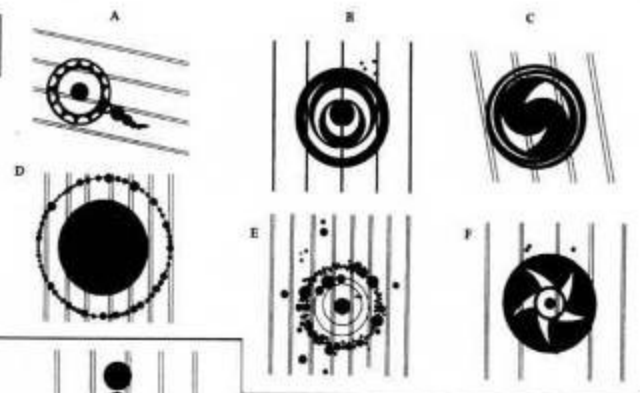

1996

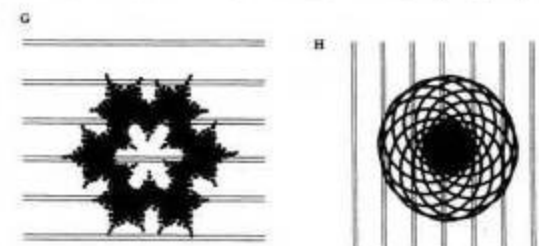
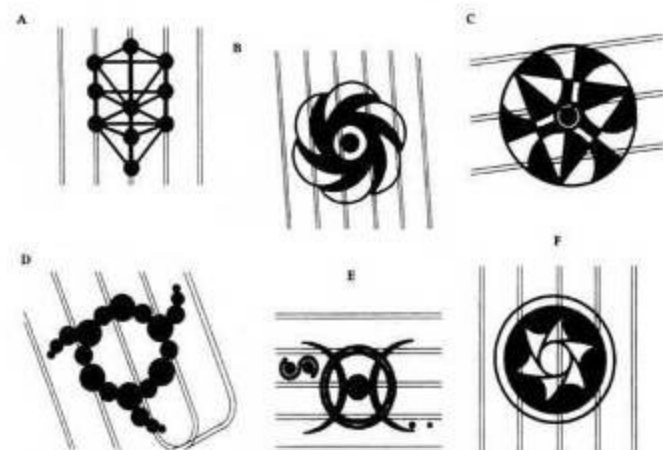
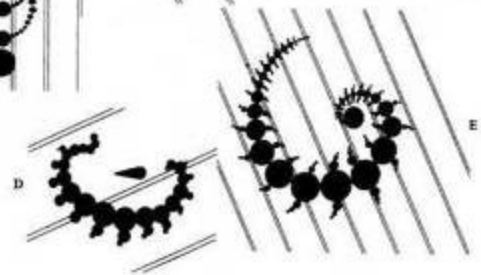

1997

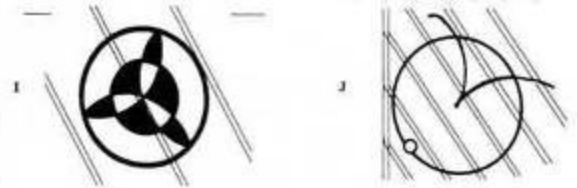

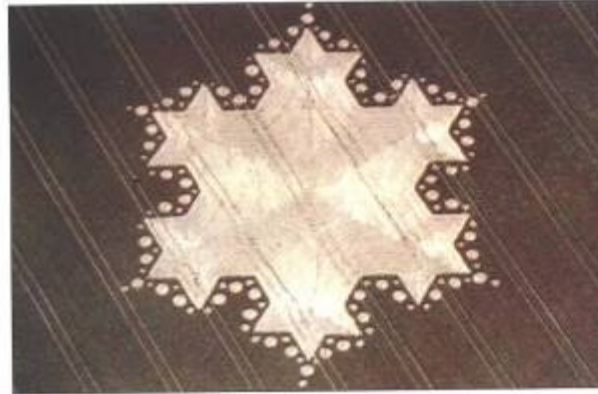

Piktogram nalezený u Avebury, nazvaný Kochova sněhová vločka I. Hlášení: 23. července 1997

Detail Kochovy sněhové vločky I.



Piktogram nalezený u Winterbourne, nazvaný Harlekinův trojúhelník. Hlášení: 2. června 1997

Obrazec nalezený u Hackpen Hillu. Hlášení: 18. srpna 1997



Piktogram nalezený u Alton Barnesu, nazvaný Kochova sněhová vločka II. Hlášení: 8. srpna 1997



Nukleární symbol, Stretton u Saffron Waldenu, Essex. Hlášení: 2. května 1997



Detail Kochovy sněhové vločky II.

Fraktál u Stonehenge. Hlášení: červen 1997

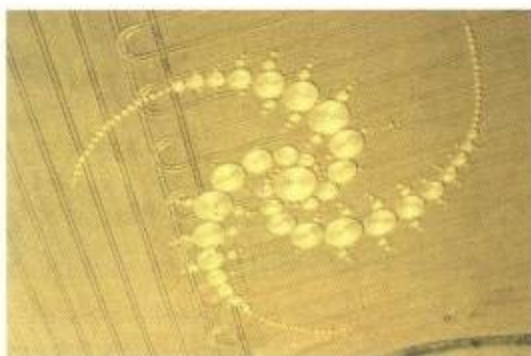

Trojité spinula. Windmill Hill, Avebury Trusloe, Wiltshire.

29. července 1996. Průměr přes 1 000 stop (300 m); 194 krubů.



„Flower of Life“ (Květ života). Barbury Castle, Wiltshire. 21. srpen 1997. Průměr 160 stop (48 m). Řepka.



„The Kabbalah“ (Kabala), Barbury Castle, Wiltshire. 1. květen 1997. Šířka v nejširším místě 297 stop (90 m). Řepka.



„Florentine Tapestry“ (Florentská tapiserie). Winterbourne Bassett, Wiltshire. 1. červen 1997. Průměr 202 stop (61 m). Ječmen.



„Pendant Necklace“ (Náhrdelník s přívěsky), Liddington Castle u Swindonu, Wiltshire. 3. srpen 1997. Průměr největšího krubu 45 stop (14 m). 29 krubů. Pšenice.



„Gaia“ (Gája), Upham, Wiltshire. 15. červen 1997. Délka asi 150 stop (45 m). Pšenice.



„Mickey Mouse“. Vernham Dean, Hampshire. 2. srpen 1997. Délka 130 stop (39 m). Pšenice.



„Spinning Star“ (Vířící hvězda). Etchilhampton, Wiltshire. 3. srpen 1997. Průměr asi 180 stop (55 m). Pšenice.

PŘÍKLAD: Právní symboly duševního vlastnictví

©

®

®

TM

SM

illy®

®evolution®

White
Tangerine Tea

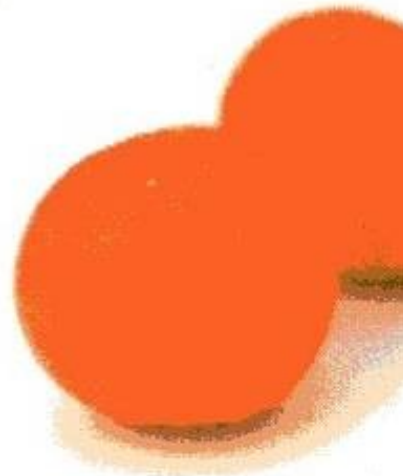

1 INFUSER BAG™

NET WEIGHT 1.65g (.06oz)



Obľúbený Bezúčelový úver^{TB}

NAPRÍKLAD 100 000 Sk
NA NOVÚ KUCHYŇU
UŽ OD **67 SK/DEŇ**

Ak po niečom túžite, tak si to kúpte!

Bezúčelový úver^{TB} môžete získať:

- bez dokladovania príjmu
- bez čakania – za menej ako 1 deň
- bez uvedenia účelu – na čokoľvek

Využite bezplatné konzultácie v pobočkách Tatra banky alebo 24 hodín denne prostredníctvom kontaktného centra DIALOG. Úver si namodelujte aj na www.tatrabanka.sk

* Ročná percentuálna miera nákladov je 16,52 % pri úvere 100 000 Sk s mesačnou splátkou 2 020 Sk s dĺžkou splácania 6 rokov

: najlepši idú za nami



Plus 7 dní, 2007/12

Preface © Igor Zhoř, dědicové, 1998

English Translation © Timothy Steyskal, 1998

French Translation © Růžena Ostrá, 1998

Dramatický meziprostor © Jánuš Kubíček, dědicové, 1995

Jánuš Kubíček © Jiří Kratochvíl, 1972

Dnešek Jánuš Kubíčka © Jaromír Zemina, 1987

Labrador Jánuš Kubíčka © Ludvík Kundera, 1991

Pokus pro Jánuš Kubíčka © Peter Spielmann, 1991

Byl to velký umělec © Zdeněk Kudělka, 1993

Život a dílo v datech © Adam Kubíček, 1998

Photography © Bohumil Marčák (frontispice, s. 134 dole, s. 135 nahoře, s. 136 nahoře), Libor Teplý (č. 1–85 a s. 137 nahoře), Josef Tichý, dědicové (s. 134 nahoře), Ladislav Neubert (s. 135 dole), František Sysel (s. 136 dole), Aleš Ležatka (s. 138 nahoře)

Anthology © Atlantis,[®] spol. s r. o., 1998

ISBN 80-7108-158-2

OCHRANNÁ DOLOŽKA U KARTOGRAFICKÝCH DĚL

- **Povinná upozorňovací doložka** na každé rozmnoženině kartografických děl, vytvořených s **užitím státního, základního či tematického, mapového díla, jež je předmětem veřejné správy**
např. Základní mapa ČR 1 : 10 000:

Mapový podklad © vyd. st. map. díla, rok prvního vyd.

vyhl. č. 31/95 Sb. k zeměměřič. z. č. 200/94 Sb.



EAN 978-80-86782-56-0

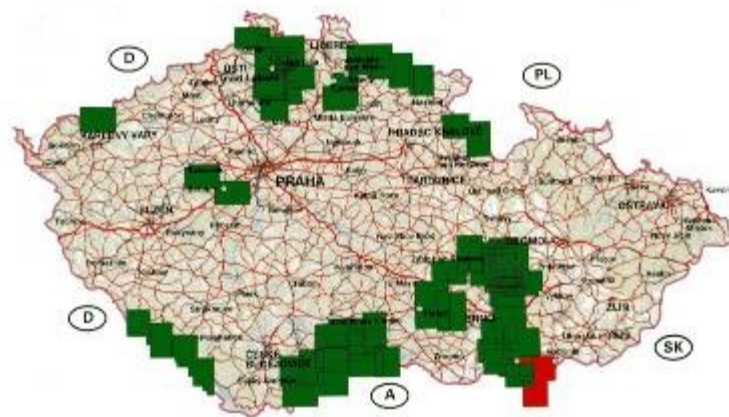

Břeclavsko

Cykloturistická a turistická mapa 1:25 000, souřadnicová síť WGS 84.

Vydala v únoru 2007 Geodézie On Line, spol. s r. o.
za spolupráce Regionu Podlaží a města Břeclavi.
1. vydání, náklad 2 000 ks.

Mapový podklad 1:25 000 © Český úřad zeměměřický a katastrální
Aktualizace a tvůrčí přepracování © Geodézie On Line, spol. s r. o. 2007

Zákres turisticky značených tras proveden za spolupráce
Klubu českých turistů (2/2007)

Technický redaktor a DTP Jan Tomiška
Odborný redaktor Josef Rančák
Obálka Michaela Verbová

Vytiskla Tiskárna Reprint s. r. o.
Distribuce Geodézie On Line, spol. s r. o.

*Kopírování celku nebo jednotlivých částí, skenování, digitalizace nebo ukládání
na datové nosiče, případně zveřejňování nebo změňování bez souhlasu vydavatele
jsou přísně zakázány a budou právně postihovány podle autorského zákona.*

Vaše případné připomínky k obsahu rádi přijmeme na adrese vydavatele:

Geodézie On Line, spol. s r. o., Moskevská 13, 470 01 Česká Lípa
tel./fax 487 824 974, e-mail: obchod@geodezieonline.cz
www.geodezieonline.cz



5. ČÁST

PŘEDMĚTY

PRÁV DUŠEVNÍHO VLASTNICTVÍ (NEHMOTNÉ HODNOTY)

PŘEDMĚTY

- **Duševní vlastnictví** (Smlouva o WIPO, 1967)
= práva k:
 1. literárním, uměleckým a vědeckým dílům
 2. výkonům výkonných umělců, zvukovým záznamům a rozhlasovému a televiznímu vysílání
 3. vynálezům
 4. vědeckým objevům
 5. průmyslovým vzorům a modelům
 6. továrním, obchodním známkám a známkám služeb, jakož i k obchodním jménům a obchodním názvům
 7. na ochranu proti nekalé soutěži
 8. ostatní práva vztahující se k duševní činnosti v oblasti průmyslové, vědecké, literární a umělecké



- **Průmyslové vlastnictví (Pařížská unijní úmluva, 1883)**
 1. patenty na vynálezy
 2. užité vzory
 3. průmyslové vzory nebo modely
 4. tovární nebo obchodní známky, známky služeb
 5. obchodní jména
 6. údaje o původu zboží nebo označení jeho původu



- **Obchodní aspekty duševního vlastnictví (TRIPS, 1994)**
 1. autorské právo, právo výkonných umělců, právo výrobců zvukových záznamů a právo rozhlasových a televizních vysílatelů
 2. ochranné známky
 3. zeměpisná označení
 4. průmyslové vzory
 5. patenty
 6. topografie polovodičových výrobků
 7. nezveřejněné informace při nekalé soutěži



PRÁVA Z „OBLASTI“ DUŠEVNÍHO VLASTNICTVÍ

- Účelové mezinárodněprávní investiční pojetí práv

včetně nehmotných výhod spojených s dobrým jménem nebo pověstí podniku (*goodwill*), *know-how* a technických postupů

Dohoda mezi vládou ČSFR a vládou Spoj. král. V. Británie a Sev. Irska o podpoře a ochraně investic (1990), (č. 646/92 Sb.)

← ZÁKAZNICKÁ ZÁKLADNA

- **Zákaznická základna** (klientela), *např. okruh pacientů či zákazníků (hostů) restaurace*, = **nehmotná věc**
- ✓ **nehmotná výhoda** spojená s prostorami sloužícími k podnikání, *srv. např. umístění* 2315 o. z.
- **Pronajímatelova výpověď** nájemní smlouvy
 - ☞ **nájemcovo právo na náhradu za výhodu**, získanou pronajímatelem či novým nájemcem pro sebe, **převzetím** zákaznické základny **vybudované** vypovězeným nájemcem (převzetí cizí základny)
- ✗ výpověď z důvodu **hrubého porušení povinnosti**

← TRADIČNÍ VĚDĚNÍ

- **Poznatky, inovace a postupy domorodých a místních společenství ztělesňujících tradiční životní styl (*traditional knowledge*), srv. *know-how***
 - ☛ **souhlas vlastníků k využívání a jejich zapojení**
 - ☛ **spravedlivé rozdělení zisku**

čl. 8/j Úmluvy o biologické rozmanitosti (1992) (č. 134/99 Sb.)



90.00

AŠVAGANDHA

Celestial Bru

Ajurvedské kafe

INSTANTNÍ KÁVOVINA
S HIMALÁJSKOU BYLINOU
AŠVAGANDHA

POVZBUZUJÍCÍ NÁPOJ
BEZ KOFEINU



50
šáleků
i víc

To je jiný kafe ...

OCHRANNÉ ZNÁMKY**ÚŘAD PRŮMYSLOVÉHO VLASTNICTVÍ**

Databáze obsahuje národní ochranné známky (ÚPV), mezinárodní ochranné známky (WIPO) s
designací ČR a EU a komunitární ochranné známky (OHIM).

Data ÚPV jsou aktuální ke dni: 8.5.2007

Data WIPO jsou aktuální ke dni: 7.5.2007

Data OHIM jsou aktuální ke dni: 2.5.2007

| | |
|---------------------------|--------|
| Zdroj | ÚPV-ČR |
| (210) Číslo spisu | 434764 |
| (540) Reprodukce/Znění OZ | |



| | |
|----------------------------------|--|
| (111) Číslo zápisu | 284767 |
| (511) Třídy výrobků a služeb | 3, 5, 44 |
| (531) Vídeňské obrazové třídy | 26.1.15 ; 26.1.16 ; 26.2.1 ; 27.5.9 ; 2.9.15 ; 5.5.21 ; 17.2.1 |
| (220) Datum podání přihlášky | 22.02.2006 |
| (320) Datum práva přednosti: | 22.02.2006 |
| (330) Země priority: | CZ |
| (442) Datum zveřejnění přihlášky | 12.07.2006 |
| (151) Datum zápisu | 23.10.2006 |
| (730) Přihlašovatel/vlastník | Sakař Banskobystrická 2080/11 Praha 6 CZ 16000 |
| (740) Zástupce | Ing. Mgr. Marek Němec, advokát Nádražní 106, box 223 Sedlčany CZ 264 01 |
| Stav | Platný dokument |
| Druh | Kombinovaná |
| (510) Seznam výrobků a služeb | (3) kosmetické oleje, parfémy a voňavky, mýdla, opalovací krémy, regenerační krémy; (5) oleje pro lékařské a zdravotnické užití, léky; (44) masáže, zejména thajské masáže, lékařské a léčebné služby, lékařské a lékárenské a ortopedické poradenství, veterinární praxe, provoz lázní a sanatorií, rehabilitační cvičení, kosmetický salón, salóny krásy, kadeřnictví, chov a léčba zvířat, pěstování rostlin. |

DRUHY VLASTNICTVÍ

Vlastnictví hmotné

- **Věci hmotné**
- **Ovladatelné přírodní síly** (plyn aj. energie)

Vlastnictví nehmotné

- **Věci nehmotné**
(duševní vlastnictví)
průmyslové a jiné
duševní vlastnictví
 1. **průmyslové vlastnictví**
(*průmyslové a obchodní vlastnictví*)
 2. **literární a umělecké vlastnictví**

PŘÍKLAD:

Nahraný zvukový nosič CD

- **Hmotně vlastnické právo** k movité věci
= zvukovému nosiči
 - **Nehmotně vlastnické právo** k duševnímu vlastnictví
= nehmotnému zachycení
na zvukovém nosiči
1. **právo autorské**
ke skladbě
 2. **právo výkonných umělců**
ke hře nebo zpěvu
 3. **právo výrobce zvukových záznamů**
k hudební nahrávce

LOREENA MCKENNITT
ELEMENTAL

- 1 BLACKSMITH 3:25
- 2 SHE MOVED THROUGH THE FAIR 4:05
- 3 STOLEN CHILD 3:25

1
↓
QRCD101

→
© 1985 © 1994
QUINLAN ROAD
LIMITED
Box 933
Stratford, Ontario
Canada N5A 7M3

↑
Fabriqué en France

COMPACT
disc
DIGITAL AUDIO

AAD

QR™

4
←

- 4 THE LARK IN THE CLEAR AIR 2:06
- 5 GARRIGHERFUGUS 3:24
- 6 WELLSWATER 5:19
- 7 WANKS OF CLAUDY 5:37
- 8 COME BY THE HILLS 3:05
- 9 THE LABY 4:26

3



kolibee

39 Kč / 49 Sk / 1.63 EUR

Zvuky přírody

relaxační muzika



Tajemství lesa

OCHRANNÉ ZNÁMKY

ÚŘAD PRŮMYSLOVÉHO VLASTNICTVÍ

Databáze obsahuje národní ochranné známky (ÚPV), mezinárodní ochranné známky (WIPO) s
designací ČR a EU a komunitární ochranné známky (OHIM).

Data ÚPV jsou aktuální ke dni: 8.5.2007

Data WIPO jsou aktuální ke dni: 7.5.2007

Data OHIM jsou aktuální ke dni: 2.5.2007

Zdroj WIPO-CZ
(540) Reprodukce/Znění OZ



| | |
|----------------------------------|---|
| (811) Číslo zápisu | 643685 |
| (511) Třídy výrobků a služeb | 42 |
| (531) Videňské obrazové třídy | 26.11 ; 26.11.1 ; 27.5 ; 27.5.1 |
| Datum práva přednosti: | 28.03.1995 |
| (320) přednosti: | 28.03.1995 |
| (310) Číslo prioritní přihlášky: | 418 815 |
| (330) země priority: | CH |
| (151) Datum zápisu | 20.09.1995 |
| Datum oznámení pro CZ | 15.11.1995 |
| (180) Datum konce platnosti | 20.09.2015 |
| (730) Přihlašovatel/vlastník | IFPI, INTERNATIONAL FEDERATION OF THE PHONOGRAPHIC INDUSTRY 37, Utoquai, CH-8008 ZURICH CH |
| (812) Země původu | CH |
| (740) Zástupce | Stephan W. Feierabend, Gloor & Sieger 37, Utoquai, Postfäch 581 CH-8024 ZURICH CH |
| Stav | Platný dokument |
| Druh | Kombinovaná |
| (510) Seznam výrobků a služeb | 42 Services de consultation et de support pour les réalisateurs de |

OCHRANNÉ ZNÁMKY**ÚŘAD PRŮMYSLUVÉHO VLASTNICTVÍ**

Databáze obsahuje národní ochranné známky (ÚPV), mezinárodní ochranné známky (WIPO) s
designací ČR a EU a komunitární ochranné známky (OHIM).

Data ÚPV jsou aktuální ke dni: 7.5.2007

Data WIPO jsou aktuální ke dni: 7.5.2007

Data OHIM jsou aktuální ke dni: 30.4.2007

| | |
|---------------------------|--------|
| Zdroj | ÚPV-ČR |
| (210) Číslo spisu | 57493 |
| (540) Reprodukce/Znění OZ | |



| | |
|-------------------------------|---|
| (111) Číslo zápisu | 168268 |
| (511) Třídy výrobků a služeb | 9 |
| (531) Vídeňské obrazové třídy | 27.1 ; 27.5 |
| (220) Datum podání přihlášky | 14.05.1990 |
| (320) Datum práva přednosti: | 14.05.1990 |
| (330) Země priority: | CZ |
| (151) Datum zápisu | 30.04.1991 |
| (730) Přihlašovatel/vlastník | Dolby Laboratories Licensing Corporation, společnost zřízená podle zákonů státu New York 100 Potrero Avenue San Francisco US |
| (740) Zástupce | Patentservis Praha a.s. Jivenská 1273/1 Praha 4 CZ 140 21 |
| Stav | Platný dokument |
| Druh | Kombinovaná |
| OZ obnovena do | 14.05.2010 |
| (510) Seznam výrobků a služeb | (9) přístroje užívané ve spojení se zpracováním, záznamem, reprodukcí, přenosem a příjmem elektronických signálů; předem nahrané magnetofonové pásky; předem nahrané videodisky; kinematografické filmy; napájecí zdroje. (9) apparatuses used in join with elaboration, registration, reproduction, transmission and reception of electronic signals; beforehand recorded tapes; beforehand recorded video-discs; cinematographic films; power supplies |

PŘÍKLAD: Televizní pořad

- **Televizní vysílač**
= nemovitá věc
- **Televizní signál**
= energie
- **Televizní přijímač**
= movitá věc
- **Televizní vysílání**
= duševní vlastnictví
vysílatele
- **Televizní pořad**
= autorské dílo
umělecké





■ Filozofické pojetí

1. ideální = **ideální věc**, *např. román, opus*
2. materiální = **hmotná věc**, *corpus mechanicus*,
hmotný substrát ideální věci, *např. kniha*

■ Právní pojetí

- ✓ **nehmotná zátěž** hmotné věci
- ✓ **právní zátěž** zboží [dříve § 433 obch. z., 1991]
- ✓ **nehmotná práva**, *Immaterialrechte*
- ✓ **ideální = lehčí = vyšší** ➔ **předurčuje** právní nakládání s hmotným podkladem

● **Un constructeur développe un nouveau mobile :
quels droits de PI peut-il obtenir ?**



PODMĚT A PŘEDMĚT

- **Podmět (subjekt)**

člověk = **tvůrce** nebo **vlastník**

(hospodář)

člověk nebo právnická osoba = **vlastník**

(hospodář)

- **Předmět (objekt)**

ideální statek (nehmotná hodnota)

⇐ VÝTVOR NEBO HOSPODÁŘSKÝ VÝKON ČI ZNAČKA

1. **výtvar**

= výsledek lidské tvůrčí činnosti

2. **hospodářský výkon či značka** (obchodní symbol)

= výsledek hospodářské činnosti
člověka nebo právnické osoby



- 1. tvůrčí práva duševního vlastnictví**
např. právo autorské a právo výkonných umělců či právo průmyslových vzorů
- 2. ryze hospodářská práva duševního vlastnictví**
např. zvláštní právo databázové nebo práva na označení

6. ČÁST

PRÁVO SOUKROMÉ A VEŘEJNÉ (EXKURS)

*„(...) práva k duševnímu vlastnictví
jsou práva soukromá;“*

preambule

*Dohody o obchodních aspektech práv k duševnímu
vlastnictví (TRIPS, 1994), (č. 191/95 Sb.)*

SOUKROMÉ, NEBO VEŘEJNÉ PRÁVO

■ Právní doktríny

✓ teorie nadřízenosti

s výjimkou veřejnoprávních smluv (subjektů)

✓ teorie subjektů, organická

✓ teorie zájmová, *Ulpianus: „Publicum est, quod ad statum rei romane spectat, privatum quod ad singulorum utilitatem.“*

■ Konstantní judikatura zvláštního senátu (tribunálu soudního typu) *R 276/04 Sb. NSS a násl.,*

procesní věci kompetenčních sporů ve správním soudnictví s vazbou na rozhodování ve věcech průmyslového vlastnictví

SOUKROMÁ, NEBO VEŘEJNÁ MOC

■ Soukromé právo

(ius privatum)

- **soukromá nadřízenost** v soukromých poměrech
např. obecně příkazní nebo zvláště pracovní příkazní nadřízenost
- výkon **nesvrchované** soukromé moci,
např. soukromé právo výpovědi soukromé smlouvy

■ Veřejné právo

(ius publicum)

- **veřejná nadřízenost** ve veřejných poměrech
např. rozkaz
- výkon **svrchované** veřejné moci,
např. soudním rozhodováním o právech



- nikdo nemá svrchovanou soukromou moc nad jiným
- rovný vztah
např. pracovní poměr
- stát má svrchovanou veřejnou moc nad lidmi a právnickými osobami
- vrchnostenský vztah,
*např. služební poměr,
procesní vztah soudu
a účastníka řízení*



PŘÍKLAD: KULTURNÍ PAMÁTKA

Soukromé právo vlastnické k domu.

(o. z.)

Veřejnoprávní prohlášení

stále soukromého domu za kulturní památku

s **veřejnoprávním** ochranným režimem

za účelem zachování kulturního dědictví.

(z. č. 20/87 Sb., o st. památk. péči)



ZWISCHEN
ÖSTERREICH UND MÄHREN.





- **Veřejnoprávní řízení o registraci léčivého přípravku**
 - ✗ posuzování **soukromých** práv k ochraně průmyslového a obchodního vlastnictví správním úřadem

- **Rozhodnutí o registraci**
 - ✗ dovozování porušení **soukromých** práv správním úřadem

z. o léčivech č. 378/07 Sb.

6. ČÁST

PRÁVNÍ DĚJINY, PRÁVO MEZINÁRODNÍ A PRÁVO EU

Z MEZINÁRODNÍCH DĚJIN

- 1474 Benátky: *Decreto sula Protezione dele Invenzioni della Republica di Venezia*
- 1623 Anglie: *Statute of Monopolies*
- 1709 Anglie: *Statute of Anne,*
An Act for the Encouragement of Learning,
by vesting the Copies of printed Books
in the Authors, or Purchasers, of such Copies,
during the Times therein mentioned



*The Congress shall have Power;
To promote the Progress of Science and useful Arts,
by securing for limited Times to Authors and Inventors
the exclusive Right to their respective Writings
and Discoveries;*

Art. 1 Sec. 8 The Constitution of the United States

17. 9. 1787



- 1840** Státní smlouva mezi císařem rakouským a králem sardinským k zajištění vlastnického práva se zřetelem na literární a umělecká díla
- 1883** Pařížská úmluva na ochranu průmyslového vlastnictví
- 1886** Bernská úmluva o ochraně literárních a uměleckých děl
- 1889** Montevidejské patentové a známkové smlouvy
Montevidejská autorskoprávní smlouva o literárním a uměleckém vlastnictví
- 1891** Madridská dohoda o mezinárodním zápisu továrních nebo obchodních známek
- 1891** Madridská dohoda o potlačení falešných nebo klamavých údajů o původu zboží



- 1927** prohlášení vzájemnosti ochrany práva autorského mezi USA a Československém
- 1929** Obchodní úmluva Československa s Francií
- 1951** Všeobecná úmluva o autorském právu
- 1957** Lisabonská dohoda na ochranu označení původu a o jejich mezinárodním zápisu
- 1961** Mezinárodní úmluva o ochraně výkonných umělců, výrobců zvukových záznamů a rozhlasových a televizních organizací
- 1967** Úmluva o zřízení Světové organizace duševního vlastnictví
- 1970** Smlouva o patentové spolupráci



- 1971** Smlouva mezi Československem a Něm. dem. rep. o právní ochraně vynálezů, průmyslových vzorů a ochranných známek při hospodářské a vědeckotechnické spolupráci
- 1973** Úmluva o udělování evropských patentů (Evropská patentová úmluva)
- 1974** Smlouva o právní ochraně vynálezů, průmyslových vzorů, užitných vzorů a ochranných známek při uskutečňování hospodářské a vědeckotechnické spolupráce
- 1975** Dohoda mezi Československem a Sovětským svazem o vzájemné ochraně autorských práv k dílům literárním, vědeckým a uměleckým
- 1976** Dohoda o vzájemném uznávání autorských osvědčení a jiných ochranných dokumentů na vynálezy



- 1990** Dohoda o obchodních vztazích mezi vládou Československa a vládou USA
- 1992** Dohoda o volném obchodu mezi státy ESVO a Československem
- 1992** Dohoda o Evropském hospodářském prostoru a Protokol 28 o duševním vlastnictví
- 1993** Severoamerická dohoda o volném obchodu (NAFTA)
- 1994** Dohoda o obchodních aspektech práv k duševnímu vlastnictví (TRIPS)
- 1996** Smlouva WIPO o právu autorském
Smlouva WIPO o výkonech výkonných umělců a o zvukových záznamech
- 2003** Dohoda o volném obchodu mezi USA a Singapurem (USSFTA)
- 2007** Dohoda mezi Českem a USA o vědeckotechnické spolupráci₂₀₁



- 2011** Dohoda mezi EU a Gruzii o ochraně zeměpisných označení zemědělských produktů a potravin
- 2011** [Obchodní dohoda proti padělatelství (ACTA)]

[REDACTED]

[REDACTED]

The report of the Panel on *United States – Section 110(5) of the US Copyright Act* is being circulated to all Members, pursuant to the DSU. The report is being circulated as an unrestricted document from 15 June 2000, pursuant to the Procedures for the Circulation and Derestriction of WTO Documents (WT/L/160/Rev.1). Members are reminded that, in accordance with the DSU, only parties to the dispute may appeal a panel report. An appeal shall be limited to issues of law covered in the Panel report and legal interpretations developed by the Panel. There shall be no *ex parte* communications with the Panel or Appellate Body concerning matters under consideration by the Panel or Appellate Body.

Note by the Secretariat: This Panel Report shall be adopted by the Dispute Settlement Body (DSB) within 60 days after the date of its circulation unless a party to the dispute decides to appeal or the DSB decides by consensus not to adopt the report. If the Panel Report is appealed to the Appellate Body, it shall not be considered for adoption by the DSB until after the completion of the appeal. Information on the current status of the Panel Report is available from the WTO Secretariat.



UNITED STATES – SECTION 110(5) OF THE US COPYRIGHT ACT

Panel Report



At its meeting on 27 July 2000, the Dispute Settlement Body adopted the report on "*United States – Section 110(5) of the US Copyright Act*" (WT/DS160/R).

ÉTATS-UNIS – ARTICLE 110 5) DE LA LOI DES ÉTATS-UNIS
SUR LE DROIT D'AUTEUR

Rapport du Groupe spécial

Dispositions prises par l'Organe de règlement des différends

À sa réunion du 27 juillet 2000, l'Organe de règlement des différends a adopté le rapport du Groupe spécial intitulé "*États-Unis – Article 110 5) de la Loi des États-Unis sur le droit d'auteur*" (WT/DS160/R).

ESTADOS UNIDOS – ARTÍCULO 110(5) DE LA LEY DE
DERECHO DE AUTOR DE LOS ESTADOS UNIDOS

Informe del Grupo Especial

Actuación del Órgano de Solución de Diferencias

En su reunión de 27 de julio de 2000, el Órgano de Solución de Diferencias adoptó el informe titulado "*Estados Unidos – Artículo 110(5) de la Ley de Derecho de Autor de los Estados Unidos*" (WT/DS160/R).



dvoustrannost (např. EU a Korea)
s důsledkem i pro ostatní členy WTO
(TRIPS plus)

(zacházení se všemi dle nejvyšší výhody jednomu)

např. *Dohoda o volném obchodu mezi EU a jejími členy
a Koreou*, prozatímně uplatňovaná do uzavření



mnohostrannost (TRIPS)



dvoustrannost



MEZINÁRODNÍ SPOLKY

- 1878** Association littéraire et artistique (ALAI) v Paříži
- 1897** Association internationale pour la Protection de la Propriété Industrielle (AIPPI) v Curychu
- 1906** Fédération internationale des Conseils en Propriété industrielle (FICPI) v Basileji
- 1981** Association for the Advancement of Teaching and Research in Intellectual Property (ATRIP) v Ženevě

MEZINÁRODNÍ ORGANIZACE

■ Celosvětové

1. **Světová organizace duševního vlastnictví (WIPO/OMPI) v Ženevě**
2. **Organizace Spojených národů pro výchovu, vědu a kulturu (UNESCO) v Paříži**
3. **Světová obchodní organizace (WTO) v Ženevě**



- 4. Unie na ochranu průmyslového vlastnictví v Ženevě**
- 5. Unie pro ochranu práv autorů k jejich literárním a uměleckým dílům v Ženevě**
- 6. Unie pro ochranu nových odrůd rostlin v Ženevě**
- 7. Mezinárodní unie pro patentovou spolupráci v Ženevě**



■ **Oblastní**

- 1. Africká oblastní organizace průmyslového vlastnictví (ARIPO) v Harare**
- 2. Africká organizace duševního vlastnictví (OAPI) v Yaoundé**
- 3. Evropská patentová organizace (EPO) v Mnichově**
- 4. Eurasijská patentová organizace (EAPO) v Moskvě**



African Intellectual Property
Organization
Organisation Africaine de la Propriété
Intellectuelle
(Africká organizace pro ochranu
duševního vlastnictví)

AIPO
OAPI



znak



Fonds Monétaire International
Fondo Monetario Internacional
International Monetary Fund
(Mezinárodní peněžní fond)

FMI
IMF



Organisation Africaine de la Propriété Intellectuelle

African Intellectual Property Organization



Accueil

Contact

English

L'OAPI

- Le message du Directeur général
- Historique
- Mission
- Objectifs
- Organes
- Organigramme

Les outils du déposant

- L'Accord de Bangui
- Le système de taxes
- Les structures nationales de liaison
- Le réseau des mandataires
- Zone de téléchargement

Bienvenue sur le site de l'OAPI

[Dakar, du 04 au 06 novembre 2008](#)

L'OAPI organise en collaboration avec le gouvernement sénégalais une conférence internationale sur la propriété intellectuelle et le développement économique et social des Etats membres.

[Suspension provisoire de Maître Michel MEKIAGE de l'exercice de la profession de mandataire.](#)

[Formulaire d'inscription](#) et [catalogue des formations](#) dispensées par le Centre de Formation Denis Ekani (CFDE).

[Entrée en vigueur de la 9^{ème} édition de la Classification Internationale des produits et des services \(Classification de Nice\)](#)

[Premières demandes de protection des obtentions végétales.](#)

[«Champagne» : Première Indication Géographique protégée par l'OAPI.](#)

[Archives](#)



Autres sites OAPI

- [CFDE](#)
- [FAPI](#)
- [Base de données brevets](#)

Nos partenaires

- World Intellectual Property Organisation (WIPO)
- Institut National de la Propriété Industrielle (INPI)
- Office Européen des Brevets (OEB)
- Centre d'Etudes Internationales de la Propriété Industrielle (CEIPI)
- African Regional Intellectual Property Organisation (ARIPO)
- Centre Régional Africain de Technologie (CRAT)
- Office Allemand des Brevets
- Office Autrichien des Brevets
- Organisation des Nations Unies pour la Science et l'Education (UNESCO)
- Organisation des Nations Unies pour le Développement Industriel (ONUDI)
- Union pour la Protection des Obtentions Végétales (UPOV)
- International Trademark Association (INTA)
- Agence Nationale de Valorisation des Résultats de la Recherche (ANVAR)



- 5. Hospodářská unie Beneluxu v Bruselu**
- 6. Evropské společenství pro atomovou energii (EURATOM) v Bruselu**
- 7. Evropská unie v Bruselu**
- 8. Rada Evropy ve Štrasburku**
- 9. Andské společenství národů v Limě**
- 10. Rada spolupráce arabských států
Zálivu v Rijádu**

ZÁSADY MEZINÁRODNĚPRÁVNÍ

- **Mezinárodní ochrana duševního vlastnictví**
 1. **zásada univerzality (otevřenosti) mezinárodních smluv**
 2. **zásada minimální ochrany právem mezinárodním**
viz možnost širší ochrany právem vnitrostátním
 3. **zásada slučitelnosti dohod**, viz soulad zvláštních dohod se všeobecnými a zvláštních navzájem
 4. **zásada asimilace cizinců tuzemcům**
 5. **zásada státní nezávislosti ochrany práv**
viz nezávislé ochrany v každém státu, např. zvláštní právo k databázím v členských státech EU

- TREATIES AND CONTRACTING PARTIES**
- Home
 - General Information
 - Contracting Parties
 - Notifications
 - Members of WIPO Bodies
 - Statistics
 - Related Documents

- RELATED LINKS**
- Collection of Laws (CLEA)
 - Joint Recommendations
 - UPOV Web Site
 - Member States

- E-NEWSLETTERS**
- Subscribe to receive updates
-

Home > About WIPO > Treaties and Contracting Parties

Contracting Parties

Select Contracting Party:

Select Entry into Force Year Between:

&

Select Treaty(ies):

All Treaties

| | | | |
|--|---|---|---|
| <input type="checkbox"/> WIPO Convention | <input type="checkbox"/> Berne Convention | <input type="checkbox"/> Budapest Treaty | <input type="checkbox"/> Locarno Agreement |
| <input type="checkbox"/> UPOV Convention | <input type="checkbox"/> Brussels Convention | <input type="checkbox"/> Hague Agreement | <input type="checkbox"/> Nice Agreement |
| | <input type="checkbox"/> Film Register Treaty | <input type="checkbox"/> Lisbon Agreement | <input type="checkbox"/> Strasbourg Agreement |
| | <input type="checkbox"/> Madrid Agreement (Indications of Source) | <input type="checkbox"/> Madrid Agreement (Marks) | <input type="checkbox"/> Vienna Agreement |
| | <input type="checkbox"/> Nairobi Treaty | <input type="checkbox"/> Madrid Protocol | |
| | <input type="checkbox"/> Paris Convention | <input type="checkbox"/> PCT | |
| | <input type="checkbox"/> Patent Law Treaty | | |
| | <input type="checkbox"/> Phonograms Convention | | |
| | <input type="checkbox"/> Rome Convention | | |
| | <input type="checkbox"/> Singapore Treaty | | |
| | <input type="checkbox"/> Trademark Law Treaty | | |
| | <input type="checkbox"/> Washington Treaty | | |
| | <input type="checkbox"/> WCT | | |
| | <input type="checkbox"/> WPPT | | |

Search Reset

EU

OHIM - Home - Mozilla Firefox

Soubor Úpravy Zobrazit Historie Záložky Nástroje Nápořádání

http://oami.europa.eu/ows/rw/pages/Index.en.do

Mojobanka VUT Brno Vítejte v Horde ADR.eu Advokátní kalkulačky Vyhledávače NAVTEQ Map24 Legislativa - MVČR IS NALUS EUR-Lex Is it fair? horde upol

English (en) A A A

FAQ Contact us Site map Links

 THE TRADE MARKS AND DESIGNS REGISTRATION OFFICE OF THE EUROPEAN UNION

Home Trade Marks Designs Quality plus About OHIM

You are here: Home

Professional Area

 MyPage

Legal texts

- Trade marks
- Designs

Case-Law

- Trade marks
- Designs

Welcome to OHIM

 Welcome to OHIM

OHIM is the European Union agency responsible for registering trade marks and designs that are valid in all 27 countries of the EU.



Databases

- Search Community trade marks
- Search Community designs

Forms/Filings

- File a Community trade mark
- File a Community design

Basics

- Quick Guide to IP
- Quick Guide to Trade Marks
- Quick Guide to Designs

More practical questions

News

 **OHIM and WIPO seek wider cooperation on classification**
A WIPO delegation is visiting OHIM on 16 October to discuss further cooperation on classification issues.
October 16, 2009 [More](#)

 **New fax transmission practice**
OHIM has introduced a new practice of grouping different faxes ready to be sent to a single fax number into a single transmission.
October 15, 2009 [More](#)

 **UKIPO to adopt OHIM's "case handling" software**
The UK Intellectual Property Office has signed an agreement to license OHIM's new case handling software.

Hotovo

Start PDV - PRESE... OHIM - Hom... Microsoft Po... 12:33



Unitary EU

Intellectual Property Law

- **Subjektivní soukromá práva k:**
 1. ochranným známkám Evropské unie (CTM)
 2. (průmyslovým) vzorům Společenství
 3. odrůdám Společenství
- **Veřejné statky v obecném užívání:**
 1. chráněná označení původu (PDO)
 2. chráněná zeměpisná označení (PGI)
 3. zaručené tradiční speciality (TSG)
 4. tradiční výrazy výrobků z révy vinné ↑
např. burčák, Sturm, jakostní víno aj.
- **[Soukromoprávní režim doménových jmen v doméně „.eu“]**

Chráněné zeměpisné označení:

- Olomoucké tvarůžky ✓
- Jihočeská niva ✓
- Jihočeská Zlatá niva ✓
- Pardubický perník ✓
- Mariánskolázeňské oplatky ✓
- Karlovarské oplatky
- Karlovarské trojhránky
- Štramberské uši ✓
- Hořické trubičky ✓
- Znojenské pivo ✓
- Brněnské pivo ✓
- Starobrněnské pivo ✓
- Černá hora
- Březnický ležák
- České pivo ✓
- Lomnické suchary ✓
- Karlovarský suchar ✓
- Chodské pivo ✓
- Třeboňský kapr ✓
- Českobudějovické pivo ✓
- Budějovické pivo ✓
- Budějovický měšťanský var ✓

Chráněné označení původu:

- Český kmín ✓
- Žatecký chmel ✓
- Všestarská cibule ✓
- Pohořelický kapr ✓
- Nošovické kysané zelí ✓
- Chamomilla bohemica ✓
(květ heřmánku pravého)

- ✓ Názvy, které již obdržely potvrzení o ochraně od EU. Ostatní na konečné rozhodnutí Evropské komise ještě čekají.

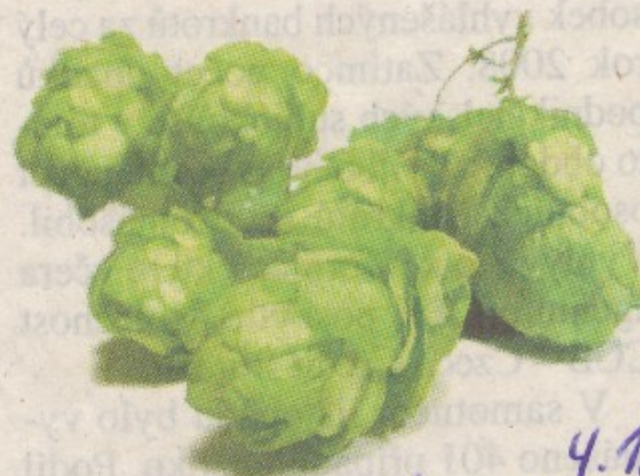

4.12.00
Lidové noviny



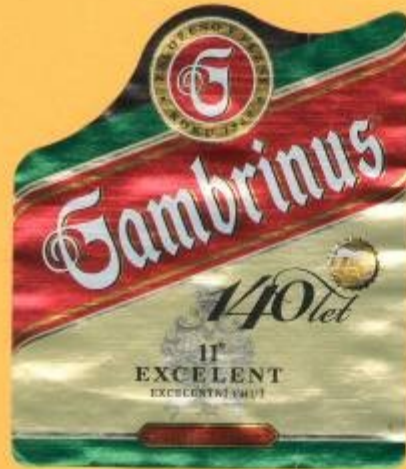



čeština (cs)

Evropská komise > Zemědělství a rozvoj venkova > Zemědělství a potraviny > DOOR > Browse

- Latest [registered](#) designations
- Latest [published](#) designations
- Latest [applied](#) designations



10 rows view 1 - 10 from 1.284 rows. 1 2 ... 129 >>

| Číslo dokumentu | Země | Název | Druh žádosti | Date | Stav: | .xls |
|----------------------------------|----------------------|--|----------------------|----------------------|----------------------|--|
| <input type="text"/> | <input type="text"/> | <input type="text"/> | <input type="text"/> | <input type="text"/> | <input type="text"/> | <input type="text"/> |
| | | ... [ALL Product Classes] ... | | | | <input type="button" value="search"/> <input type="button" value="showAll"/> |
| EL/PDO/0017/0333 | Řecko | Πορτοκάλια Μάλεμε Χανίων Κρήτης <i>Portokalia Maleme Chanion Kritis</i> | CHOP | | Zaevidována | |
| IT/TSG/0007/0031 | Itálie | Pizza Napoletana | ZTS | 05/02/2010 | Zaevidována | |
| DE/PGV0005/0521 | Německo | Schwäbische Maultaschen ; Schwäbische Suppenmaultaschen | CHZO | 23/10/2009 | Zaevidována | |
| HU/PDO/0005/0391 | Maďarsko | Hajdúsági torma | CHOP | 22/10/2009 | Zaevidována | |
| FR/PGV0005/0583 | Francie | Raviole du Dauphiné | CHZO | 16/10/2009 | Zaevidována | |
| ES/PGV0005/0480 | Španělsko | Faba de Lourenzá | CHZO | 16/10/2009 | Zaevidována | |
| IN/PGV0005/0659 | Indie | Darjeeling | CHZO | 14/10/2009 | Zveřejněna | |
| IT/PDO/0217/0011 | Itálie | Grana Padano | CHOP | 25/08/2009 | Zveřejněna | |
| FR/PGV0005/0498 | Francie | Pommes des Alpes de Haute Durance | CHZO | 25/08/2009 | Zveřejněna | |
| IT/PDO/0117/1521 | Itálie | Monti Iblei | CHOP | 22/08/2009 | Zveřejněna | |

10 rows view 1 - 10 from 1.284 rows. 1 2 ... 129 >>

Začátek stránky

PŘÍPAD: Označení původu vína Tokaj

Polnohospodárstvo a rozvoj vidieka

Maďarsko

Tokaj

* , bez ohľadu na to, či za ním nasleduje názov regiónu, obce alebo miesta

Právne predpisy členského štátu:
97/2004. (VI.3.) FVM, Magyar Közlöny 2004/75., 7633. oldal.
99/2009, FVM, Magyar Közlöny 2009/108, 29386. oldal.

Zbierka zákonov členského štátu:
03.06.2004 30.07.2009

Právne predpisy Európskeho spoločenstva:
Council Regulation (EC) No 479/2008

Publikácia v Európskom spoločenstve:
01.08.2009

Typ kvality: Víno s chráneným označením pôvodu (ChOP)

Polnohospodárstvo a rozvoj vidieka

Vino z: Slovensko

Zemepisné označenie: Tokajská/Točajské/Točajský vinohradnícka oblasť

, bez ohľadu na to, či za ním nasleduje názov menšej zemepisnej jednotky

Právne predpisy členského štátu:
Zákon č. 182/2005 Z. z. o vinohradníctve a vinárstve

Zbierka zákonov členského štátu:
Zbierka zákonov, čiastka 77, 30.04.2005

Právne predpisy Európskeho spoločenstva:
Council Regulation (EC) No 479/2008

Publikácia v Európskom spoločenstve:
01.08.2009

Typ kvality: Víno s chráneným označením pôvodu (ChOP)



-i



-i



Výsledky dotazu Rešerše OZ (ÚPV, OHIM, WIPO)

Údaje byly získány dne 08.02.2010 14:28. Poslední aktualizace databáze:

| | | | | |
|------------------|------------------|------------------|------------------|------------------|
| ÚPV | OHIM | WIPO | WIPO - v řízení | WIPO - 6ter |
| 07.02.2010 20:00 | 04.02.2010 00:00 | 04.02.2010 00:00 | 05.02.2010 00:00 | 08.06.2009 00:00 |

1 z 1

Zdroj: OHIM
 (210) Číslo přihlášky: 3492485
 (540) Reprodukce:



(511) Třidy výrobků a služeb: 33
 (220) Datum podání přihlášky: 31.10.2003 EU
 (442) Datum zveřejnění přihlášky: 25.10.2004 EU
 (151) Datum zápisu: 19.05.2005 EU
 (730) Přihlašovatel/vlastník: Zwack Unicum Nyrt., Soroksári út 26., Budapest, 1095, Maďarsko
 (812) Země původu: Maďarsko
 (740) Zástupce: PATENDER NEMZETKÖZI IPARJOGVÉDELMI KÉPVISELETI KFT., Badacsonyi u. 2/B, Budapest, 1113, Maďarsko
 Stav dokumentu: CTM registered
 Druh: Prostorová
 (510) Seznam výrobků a služeb: FR 33 Vin de Tokay; boissons alcoolisées.
 EN 33 Tokay wine; alcoholic beverages.
 DE 33 Tokajerwein; alkoholische Getränke.

Zpět na hitlist

7. ČÁST

PRÁVNÍ NORMY

UPRAVUJÍCÍ DUŠEVNÍ

VLASTNICTVÍ

PRÁVNÍ SOUSTAVA PRÁVNÍCH NOREM DUŠEVNÍHO VLASTNICTVÍ

1. Právní principy

(Prinzipienmodelle)

= příkazy k optimalizaci,
používané v co nejvyšší
míře vzhledem k možnosti:

- i. **skutkové** (děj)
- ii. **právní:**
 - a. poměřované kolidující
jiné principy
 - b. právní pravidla

2. Právní pravidla

(Regelmodelle)

= definitivní:

- a. **příkazy**
např. splnit dluh
- b. **zákazy**, *např. zákaz
znehodnocujícího užití
uměleckého díla*
- c. **dovolení**
viz zákonné licence
- d. [zmocnění či zřízení]



- **Použití poměřením**
principů (hodnot)
(např. poměřením dobré víry a právního bezpečí)

- **metoda poměrnosti**
(proporcionality)

- přibližování se

Dworkin, 1984, Alexy, 1985

- **Použití podřazením**
skutku pod právní
pravidlo
(např. pod zákaz)

- **metoda podřazení**
(subsumpce)

- ideji spravedlnosti

Sieckman, 1990

ZDROJE PRÁVA DUŠEVNÍHO VLASTNICTVÍ

■ **Prameny psané**

1. mezinárodní smlouvy
2. zákony a jiné předpisy
 - i. ústavní
 - ii. podústavní
 - a. zákonné
 - b. podzákonné

■ **Prameny nepsané**

- při svrchovanosti zákona
1. obyčeje
 2. zásady spravedlnosti
viz rozhodčí řízení

PRÁVNÍ NORMY UPRAVUJÍCÍ DUŠEVNÍ VLASTNICTVÍ

- **Soukromoprávní normy zásadně dispozitivní**
- **Soukromoprávní normy výjimečně donucující** (kogentní), kde to je **nutné (rozumné a spravedlivé)** z důvodu:
 1. **dobrých mravů**
 2. **veřejného pořádku**, *např. v průmyslovém vlastnictví u věcného stavu, viz veřejné rejstříky*
 3. **právního postavení osob** vč. ochrany osobnosti

§ 1/2 o. z.



- **Veřejnoprávní normy donucující**
 1. **veřejná správa průmyslového vlastnictví**
 2. **veřejná správa kultury**
 3. **veřejnoprávní postih státní nebo profesně samosprávné**
 - **soudně trestní**
 - **správně trestní**
 - **disciplinární, viz *patentoví zástupci***

ÚČEL A OBSAH PRÁVNÍ NORMY

- Legislativně politický účel právní normy
- **Obsah** právní normy (příkaz, zákaz nebo dovolení)

Pravidlo zachování účelu práva:

Je-li **porušen obsah** právní normy, přičemž účel z ní vyplývající je **zachován**, je **rozhodné zachování účelu za předpokladu**, že porušení obsahu **nezpůsobuje** újmu nebo **neohrožuje** veřejný pořádek.



8. ČÁST

PRÁVNÍ SMYŠLENKY A OTEVŘENÉ POJMY V PRÁVU DUŠEVNÍHO VLASTNICTVÍ



PRÁVNĚ GLOBALIZOVANÉ PRÁVNÍ SMYŠLENKY

- Účelem objektivizace použití pojmů

× svévole

- Obsahem:

1. právní doktríny
2. judikatury
3. zákonodárství

DRUHY PRÁVNÍCH FIKCÍ

- 1. rozumný zákonodárce**
- 2. osoba průměrného rozumu**
viz občanské právo
- 3. rozumný chovatel**
viz občanské právo
- 4. průměrný spotřebitel** ⇒
viz právo známkové či proti nekalé soutěži
- 5. informovaný uživatel (poučený uživatel)**
viz právo průmyslových vzorů
- 6. odborník**
viz právo patentové

PRŮMĚRNÝ SPOTŘEBITEL



- **Smyšlenka (fikce) průměrného (běžného) spotřebitele** (*the average consumer*), který přichází do styku s určitými výrobky či službami a který je přiměřeně informovaný (*reasonably well-informed*) a rozumně pozorný a obezřetný (*reasonably observant and circumspect*)
- **Stupně zkušenosti spotřebitele** vzhledem k druhu výrobků nebo služeb:
 1. spotřebitel bez **profesionální znalosti**
 2. spotřebitel s **profesionální znalostí**
(*business customer*)



POJMOVÉ ZNAKY

1. **přiměřeně (rozumně) informovaný**
2. **přiměřeně (rozumně) pozorný**
3. **přiměřeně (rozumně) obezřetný** i vzhledem k druhu zboží, *např. finanční služby*
4. **bez možnosti přímého srovnání** *kupř. známek* a výrobků či služeb **vedle sebe**, tj. při vnímání jedné **po druhé s časovým odstupem**
5. **vjemově zaměřený na celek** bez zabývání se posuzováním různých detailů (**paměťový obraz celku**)
6. **dojem okamžitý** bez rozboru (bez vynaložení zvláštní pozornosti)





- **bez znaleckého posudku nebo výzkumu veřejného mínění**

SD ES C-210/96 z 16. 7. 98:

Gut Springenheide GmbH and Rudolf Tusky

v.

Oberkreisdirektor des Kreises Steinfurt

– Amt für Lebensmittel Überwachung



- **Objektivně právní měřítko**

srv. též fikci průměrného, rozumně uvažujícího čtenáře, diváka nebo posluchače v právu osobnostním, mediálním nebo soutěžním,
např. u nadsázky, satiry či reklamního přehánění

⇐ VADY PRÁVNÍHO POSOUZENÍ

1. zjištění úmyslu nebo znalosti konkrétní osoby spotřebitele
2. zjištění vnímání konkrétní osoby spotřebitele
3. odvolání se na vlastní **subjektivní charakteristiky** osoby soudce,
např. na své vlastní znalosti, vzdělání, spotřebitelské návyky, osobní vkus, osobní oblibu a upřednostňování

JUDIKATURA 1

Kritériem pro zjištění zaměnitelnosti ochranné známky je hledisko průměrného spotřebitele, resp. způsobilost upoutat jeho pozornost.

Jakl 219.

JUDIKATURA 2

Průměrným spotřebitelem v prostředí Internetu je věci znalý návštěvník webových stránek. Již „průměrný“ uživatel internetu (a tedy i potencionální návštěvník stránek účastníků řízení) si je vědom důležitosti každého písmene, číslice a znaménka v označení jakékoli adresy v internetové síti, a tedy i nezbytnosti naprosto přesného užití určitého doménového jména k otevření jím výhradně žádaných webových stránek (pokud nevyužije vyhledávače k nabídce adres při zadání konkrétního hesla).

Usn. VS v Praze z 16. 5. 05 sp. zn. 3 Cmo 304/04.

INFORMOVANÝ UŽIVATEL

- Právo průmyslových vzorů
- ✓ poučený uživatel

*„Osoba zručná ve znalosti vzhledu do té doby
zpřístupněných výrobků stejného druhu.“*

Metod. pokyny pro řízení před ÚPV. 2006,²

část E, s. 14.

OTEVŘENÉ PRÁVNÍ POJMY

- **Sjednocování soukromého práva používáním otevřených právních pojmů**
 - ✓ *open concepts, open textures, např. dobrá víra*
 - ✓ generální klausule
 - ✓ překonávání odlišností soukromoprávních soustav skrze **společné právní svorníky**
např. v EU
- **Doktrinární význam světové srovnávací právní vědy (právní komparatistiky)**



1. **zákonodárství nemá definovat** neurčité právní pojmy, ale ponechat jejich vymezení až při jejich **použití** na budoucí případy
2. **judikatura nemá definovat** tyto pojmy, nýbrž je používat na konkrétní v minulosti nastalý případ
2. **právní doktrína má definovat** tyto pojmy vymezením jejich účelu a obsahu

1. DOBRÁ VÍRA *bona fides*

■ Objektivní právní princip poctivosti (dobra) a důvěry (víry)

- ✓ ctnost (hodnota) slušnosti a spolehlivosti
- rozumnost
- oprávněná očekávatelnost druhým (oprávněný zájem)
- přiměřenost
- spravedlivost

■ Subjektivní duševní stav

- objektivně zdůvodnitelného upřímného a pevného **přesvědčení**, že mi patří právo nebo že jedním po právu
- ✓ právní skutečnost
 - právní omyl
 - stav omluvitelného omylu
 - **nezaviněná nevědomost**



- *Treu und Glauben*
good faith and fair dealing
fair use (USA)
- poctivé (obchodní)
zvyklosti (a. z., z. ochr. zn.)
- [zásady poctivého
obchodního styku (obch. z.,
1991)]
- [zásady socialistického
soužití, o. z. 1964]
- bezdůvodné obohacení
z nepoctivých zdrojů

- *guter Glauben*
- dobrověrná držba cizí
věci
- dobrověrná známková
či doménová přihláška
cizí nebo veřejné značky



NĚMECKO

■ *Treu und Glauben*

= **objektivní právní princip dobré víry:**

1. čestnost (poctivost), otevřenost
2. věrnost, *např. zástupce*
3. předvídatelnost druhým
4. zřetel na zájem druhého (pozornost, zohlednění, očekávání)
5. spoleh na druhou stranu (*reasonable reliance*)

■ *guter Glauben*

= **subjektivní dobrá víra** (právní stav)

např. víra držitele cizí věci v to, že mu patří

SUBJEKTIVNÍ STAV DOBŘÉ VÍRY

právní stav vlastního upřímného a pevného přesvědčení o svém subjektivním právu, *kupř. že mi určité označení či licence patří,* nebo o svém jednání po právu, pramenícího z objektivně ospravedlnitelných důvodů, kdy nevím či neměl jsem (nebyl jsem povinen) vědět o opaku a nemohl jsem o tom ani vědět, s nímž právní řád spojuje právní následky

- ☛ *nedostatek absolutní (legální) či relativní (namítací) zápisnou překážkou známkovou*



■ Filozoficky o víře

= osobní vnitřní přesvědčení o něčem
(osobnostní „vrytí“)

× pouze slepá víra



VÝMĚR

„Dobrá víra je duševní postoj charakterizovaný poctivostí a absencí vědomí, že zjevný stav není stavem pravdivým.“

Návrh společného referenčního rámce Evropského zákoníku soukromého práva, DCFR, (znění k 1. 1. 2009)

JUDIKATURA: ochranná známka MARSTALL



„V případech zmiňovaných zákonem o ochranných známkách je nutno vycházet z psychologického konceptu dobré víry, tj. z nevědomosti přihlašovatele o určitých okolnostech.

Tento závěr lze dovodit i z toho, že zákon o ochranných známkách ochranu dobré víry v mravním smyslu obsahuje v jiných ustanoveních zápisné nezpůsobilosti.“

× jiná zápisná překážka
rozporu s dobrými mravy





*„Dobrá víra jako vnitřní psychický stav (přesvědčení)
není předmětem dokazování a usuzuje se na ni pouze
z vnějších okolností.“*

*Rozs. NSS v Brně z 30. 4. 2008,
čj.: 1 As 3/2008-195*

← DŮKAZ OKOLNOSTÍ SUBJEKTIVNÍ DOBRÉ VÍRY

■ Okolnosti dobrověrnosti:

1. zákonem nezakázané chování dobrověrného
2. dokázání tvrzeného **vnitřního** stavu dobré víry **objektivizací vnějších okolností**, za nichž lze usuzovat o dobrověrnosti



(ve známkovém právu stačí „zjevnost“ nepodání přihlášky ochranné známky v dobré víře)



OBJEKTIVNÍ HLEDISKA SUBJEKTIVNÍ DOBRÉ VÍRY

- 1. právní fikce rozumného člověka**
*srv. fikci průměrného spotřebitele,
fikci informovaného uživatele či fikci odborníka*
- 2. náležitá opatrnost (dbalost, péče, starostlivost)**
např. nahlédnutí do veřejného rejstříku
 - ☛ věděl nebo vědět měl a mohl,
kdo je, či není vlastníkem



- **Zvláštní ukazatele
objektivních okolností spekulativní
nebo zneužívající registrace
(databázového zařazení) či užívání
doménového jména .eu
ve zlé víře**

Nř. 874/04



- **Dobrá víra**

bona fides, good faith

- **Zlá víra**

mala fides, bad faith

srv. např. právní

úprava doménových

jmen .eu

- ✓ **spekulativní**

obsazení

doménového jména

nikoli k vlastnímu

používání, ale

k zabránění jinému

až k vydírání jiného

DOBŘÁ VÍRA *v.* ZLÁ VÍRA

- **Nezaviněná**
nevědomost
(omluvitelný právní
omyl)
- **Zaviněný zlý úmysl**
- **Zaviněná hrubá**
nedbalost
(bezohlednost)

EXKURS: ZAVINĚNÍ V SOUKROMÉM PRÁVU

■ Formy zavinění (*culpa, fault*):

1. zlá víra (*mala fide*)

a. **zlý úmysl** (*dolus malus, intention*), nepoctivý úmysl

b. **bezohlednost** (hrubá nedbalost), (*culpa lata, gross negligence, recklessness*)

2. **nedbalost** (lehká nedbalost), (*culpa levis, negligence, slight negligence, ordinary negligence*)



■ **Známková přihláška v dobré víře:**

- i. přihlašovatel **nevěděl**, že nemá právo přihlásit si určité označení zboží jen pro sebe (zmonopolizovat si je pro obchodní styk na určitém území) nebo **neměl** (nebyl povinen) vědět, že toto právo **nemá a**
- ii. zároveň to objektivně ani **nemohl vědět**
(nezaviněná nevědomost)

■ **Známková přihláška ve zlé víře:**

- i. přihlašovatel věděl, že nemá právo k zápisu určitého označení pro sebe (má je jiný či jde o veřejný statek), nebo by to věděl, kdyby byl objektivně náležitě opatrný (kdyby se **nedopustil hrubé nedbalosti**)



- **Absolutní důvod odmítnutí ochrany (zjevná zlá víra)**
- **Relativní námitka zlé víry přihlašovatele**
v době podání přihlášky:
 - **namítatel dotčen na svých právech**
*např. proti nekalé soutěži, kupř. zabraňováním
označení svého zboží nebo parazitováním
na pověsti své osoby či zboží,
cizí známkovou přihláškou mala fide*
- **Důvod úředního prohlášení zapsané známky
za neplatnou (i *ex offo*)**

⇐ DŮVODNÉ OČEKÁVÁNÍ

- Subjektivní **duševní stav důvěry** v něco, co má být, nabytý jednáním či stavem jiného

např. očekávání chování podle druhou stranou navozené vlastnosti, schopnosti či způsobilosti, kupř. odbornosti, této strany, anebo očekávání určité vlastnosti zboží, navozené reklamou

2. DOBRÉ MRAVY

■ *Boni mores*

způsoby chování bez dotčení jiného člověka, zvířete nebo přírody, obecně uznávané podstatnou částí slušné společnosti, s nimiž právní řád spojuje právní následky

*např. negativně zápisná překážka
známková, překážka platnosti licenční
smlouvy nebo výkonu licenčního práva*



- **Značka proti dobrým mravům:**

*např. pomlouvačná nebo hanobící jinou osobu
nebo její zboží či zlehčující poměry jiného aj.*

srv. veřejnou morálku



3. VEŘEJNÁ MORÁLKA

- *Public morality* ⇐ obecný zájem

obsah veřejného mínění o tom, co je veřejně pohoršlivé z hlediska obyčejného lidského cítění

např. nepoctivé, nevkusné (nechutné), korupční, navozující násilí nebo národní, rasovou či politickou nesnášenlivost aj., s nímž právní řád spojuje právní následky

*např. negativně zápisná překážka užitně vzorová
srv. veřejnou morálku vědeckou a etické kodexy*₂₆₆

červen 2012

▶ **DATART** ◀

0% **NAVÝŠEN**
Pošlete své splátky na dovolen

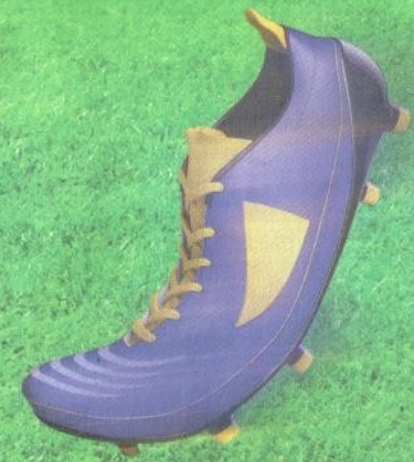

DEJTE KOPAČKY SVÝ STARÝ

Užijte si mistrovství ve fotbale s pořádnou úhlopříčkou

Souboj
DOMÁCNOSTI

HRAJTE O CENY ZA STATISÍCE KORUN!
Seberte odvahu a zapojte se do soutěže na **SOUBOJ.DATART.CZ**

m (32") a větší 5l soudek piva jako dárek

3D LED SMART TELEVIZOR + DIGITÁLNÍ FOTOAPARÁT + 5L SOUDEK PIVA

3D LED TELEVIZOR + 5L SOUDEK PIVA

4. VEŘEJNÝ POŘÁDEK ⇒

- *Ordre public*

stav věcí,

vylučující či omezující nebezpečí veřejné poruchy

(způsobilé ohrozit kohokoli),

s nímž právní řád spojuje právní následky

*např. negativně zápisná překážka známková
či průmyslově vzorová*

*výhrada v soukromém právu mezinárodním
zákaz odchylných ujednání od o. z.*



ZÁPISNÁ PŘEKÁŽKA ZNÁMKOVÁ

- **Označení v rozporu s veřejným pořádkem:**
*např. jméno nebo obraz člověka zasloužilého o národ či o stát, žijícího či historického, (MASARYK, HUS, KAREL IV.),
název či zkratka orgánu veřejné moci (NKÚ)
nebo právnické osoby veřejného práva (ČTK, ČT, ČRo)*



PŘÍPAD LADY DIANA

Označení obsahující jména osob, které se určitým způsobem zasadily o dění v současném světě, jsou vyloučena ze zápisu, neboť jejich použití v ochranné známce by se přičilo veřejnému pořádku.

Rozh. ÚPV O-131254 z 9. 8. 01.



PŘÍPAD MONA LISA



Slovní označení shodné s názvem všeobecně známého obrazu neodporuje veřejnému pořádku ani dobrým mravům,

nebot' není v rozporu se žádnými společenskými ani ústavními zásadami České republiky.

z. č. 174/88 Sb.

Jakl 416.



Úřad průmyslového vlastnictví

Ochranné známky

Údaje byly získány dne 14.03.2010 20:33. Poslední aktualizace databáze:

Data ÚPV jsou aktuální ke dni: 14.03.2010 20:00

Data WIPO jsou aktuální ke dni: 11.03.2010 00:00

Data WIPO v řízení jsou aktuální ke dni: 11.03.2010 00:00

Data WIPO 6ter jsou aktuální ke dni: 08.06.2009 00:00

Data OHIM jsou aktuální ke dni: 18.02.2010 00:00

Databáze obsahuje národní ochranné známky (ÚPV), mezinárodní ochranné známky (WIPO) s designací ČR a EU a komunitární ochranné známky (OHIM).

| | |
|---------------------------|--------|
| Zdroj | ÚPV-ČR |
| (210) Číslo spisu | 356259 |
| (540) Reprodukce/Znění OZ | |

POLICIE ČESKÉ REPUBLIKY
ÚTVAR ODHALOVÁNÍ KORUPCE
A FINANČNÍ KRIMINALITY SKPV

| | |
|----------------------------------|--|
| (111) Číslo zápisu | 269535 |
| (511) Třidy výrobků a služeb | 45 |
| (531) Videňské obrazové třídy | 29.1.4 ; 29.1.8 ; 27.5.11 ; 27.5.17 |
| (220) Datum podání přihlášky | 15.07.2004 |
| (320) Datum práva přednosti: | 15.07.2004 |
| (330) Země priority: | CZ |
| (442) Datum zveřejnění přihlášky | 13.10.2004 |
| (151) Datum zápisu | 26.01.2005 |
| (730) Přihlašovatel/vlastník | <u>Česká republika - Ministerstvo vnitra</u> Nad Stokou 936/3 Praha 7 CZ 17034 |
| (591) Barevná | Barevná |
| Stav | Platný dokument |
| Druh | Kombinovaná |
| (510) Seznam výrobků a služeb | (45) služby týkající se odhalování a vyšetřování korupce a finanční kriminality. (45) services related to detecting and investigation of corruption and financial |



Úřad průmyslového vlastnictví

Ochranné známky

Údaje byly získány dne 14.03.2010 20:34. Poslední aktualizace databáze:

Data ÚPV jsou aktuální ke dni: 14.03.2010 20:00

Data WIPO jsou aktuální ke dni: 11.03.2010 00:00

Data WIPO v řízení jsou aktuální ke dni: 11.03.2010 00:00

Data WIPO 6ter jsou aktuální ke dni: 08.06.2009 00:00

Data OHIM jsou aktuální ke dni: 18.02.2010 00:00

Databáze obsahuje národní ochranné známky (ÚPV), mezinárodní ochranné známky (WIPO) s designací ČR a EU a komunitární ochranné známky (OHIM).

| | |
|---------------------------|--------|
| Zdroj | ÚPV-ČR |
| (210) Číslo spisu | 356260 |
| (340) Reprodukce/Znění OZ | |



| | |
|----------------------------------|---|
| (111) Číslo zápisu | 271046 |
| (511) Třidy výrobků a služeb | 45 |
| (531) Videňské obrazové třídy | 5.3.11 ; 17.3.2 ; 23.1.1 ; 27.1.12 ; 27.5.11 ; 24.1.9 ; 24.1.17 ; 3.1.2 |
| (220) Datum podání přihlášky | 15.07.2004 |
| (320) Datum práva přednosti: | 15.07.2004 |
| (330) Země priority: | CZ |
| (442) Datum zveřejnění přihlášky | 15.12.2004 |
| (151) Datum zápisu | 29.03.2005 |
| (730) Přihlašovatel/vlastník | <u>Česká republika - Ministerstvo vnitra</u> Nad Stolou 936/3 Praha 7 CZ 17034 |
| Stav | Platný dokument |
| Druh | Kombinovaná |
| (510) Seznam výrobků a služeb | (45) služby týkající se odhalování a vyšetřování korupce a finanční kriminality. (45) services related to detecting and investigation of corruption and financial criminality. |



Úřad průmyslového vlastnictví

Ochranné známky

Údaje byly získány dne 14.03.2010 20:36. Poslední aktualizace databáze:

Data ÚPV jsou aktuální ke dni: 14.03.2010 20:00

Data WIPO jsou aktuální ke dni: 11.03.2010 00:00

Data WIPO v řízení jsou aktuální ke dni: 11.03.2010 00:00

Data WIPO 6ter jsou aktuální ke dni: 08.06.2009 00:00

Data OHIM jsou aktuální ke dni: 18.02.2010 00:00

Databáze obsahuje národní ochranné známky (ÚPV), mezinárodní ochranné známky (WIPO) s designací ČR a EU a komunitární ochranné známky (OHIM).

| Zdroj | ÚPV-ČR |
|---------------------------|--------|
| (210) Číslo spisu | 106369 |
| (540) Reprodukce/Znění OZ | |



| | |
|-------------------------------------|--|
| (111) Číslo zápisu | 195825 |
| (511) Třída výrobků a služeb | 35, 41, 42 |
| (531) Videňské obrazové třídy | 14.11.1 ; 14.7.2 ; 9.7.25 ; 24.1.3 ; 24.1.15 ; 27.1.6 ; 27.1.12 ; 26.1.16 |
| (220) Datum podání přihlášky | 28.11.1995 |
| (320) Datum práva přednosti | 28.11.1995 |
| (330) Země priority | CZ |
| (442) Datum zveřejnění přihlášky | 14.08.1996 |
| (151) Datum zápisu | 27.11.1996 |
| (730) Přihlašovatel/vlastník | <u>Česká republika - Ministerstvo vnitra</u> Nad Štolou 936/3 Praha 7 CZ 17034 |
| Přihlašovatel/vlastník (historický) | Ministerstvo vnitra - ředitelství Hasičského záchranného sboru ČR Na Perštýně 11 Praha 1 CZ 11000 |



Úřad průmyslového vlastnictví

Ochranné známky

Údaje byly získány dne 14.03.2010 20:31. Poslední aktualizace databáze:

Data ÚPV jsou aktuální ke dni: 14.03.2010 20:00

Data WIPO jsou aktuální ke dni: 11.03.2010 00:00

Data WIPO v řízení jsou aktuální ke dni: 11.03.2010 00:00

Data WIPO 6ter jsou aktuální ke dni: 08.06.2009 00:00

Data OHIM jsou aktuální ke dni: 18.02.2010 00:00

Databáze obsahuje národní ochranné známky (ÚPV), mezinárodní ochranné známky (WIPO) s designací ČR a EU a komunitární ochranné známky (OHIM).

| | | |
|-------|-------------------------------------|--|
| | Zdroj | ÚPV-ČR |
| (210) | Číslo spisu | 172912 |
| (340) | Reprodukce/Znění OZ | PORTÁL VEŘEJNÉ SPRÁVY |
| (111) | Číslo zápisu | 253028 |
| (311) | Třídy výrobků a služeb | 9, 35, 36, 38, 41, 42 |
| (320) | Datum podání přihlášky | 19.10.2001 |
| (320) | Datum práva přednosti: | 19.10.2001 |
| (330) | Země priority: | CZ |
| (442) | Datum zveřejnění přihlášky | 15.01.2003 |
| (151) | Datum zápisu | 28.04.2003 |
| (730) | Příhlašovatel/vlastník | Česká republika - Ministerstvo vnitra Nad Štokou 936/3 Praha 7 CZ 17034 |
| | Příhlašovatel/vlastník (historický) | Česká republika - Ministerstvo informatiky Havelkova 2 Praha 3 CZ 13000 od: 18.01.2005 - do:04.06.2007 |
| | Příhlašovatel/vlastník (historický) | Česká republika - Úřad pro veřejné informační systémy Havelkova 22 Praha 3 CZ 13000 od: 28.04.2003 - do:18.01.2005 |
| | Stav | Platný dokument |
| | Druh | Slovní |
| | | Získání rozlišovací způsobilosti |
| (510) | Seznam výrobků a služeb | (9) data, databáze a jiné informační produkty na nosičích dat a v elektronických datových, informačních telekomunikačních sítích všeho druhu, nosiče magnetických, optických a kombinovaných |

Úřad průmyslového vlastnictví

Ochranné známky

Údaje byly získány dne 14.03.2010 20:35. Poslední aktualizace databáze:

Data ÚPV jsou aktuální ke dni: 14.03.2010 20:00

Data WIPO jsou aktuální ke dni: 11.03.2010 00:00

Data WIPO v řízení jsou aktuální ke dni: 11.03.2010 00:00

Data WIPO 6ter jsou aktuální ke dni: 08.06.2009 00:00

Data OHIM jsou aktuální ke dni: 18.02.2010 00:00

Databáze obsahuje národní ochranné známky (ÚPV), mezinárodní ochranné známky (WIPO) s designací ČR a EU a komunitární ochranné známky (OHIM).

| | |
|-------------------------------------|---|
| Zdroj | ÚPV-ČR |
| (210) Číslo spisu | 118014 |
| (540) Reprodukce/Znění OZ | KRIMINALISTICKÝ ÚSTAV PRAHA |
| (111) Číslo zápisu | 209814 |
| (511) Třída výrobků a služeb | 42 |
| (220) Datum podání přihlášky | 17.12.1996 |
| (320) Datum práva přednosti: | 17.12.1996 |
| (330) Země priority: | CZ |
| (442) Datum zveřejnění přihlášky | 18.02.1998 |
| (151) Datum zápisu | 27.05.1998 |
| (730) Přihlašovatel/vlastník | Česká republika - Ministerstvo vnitra Nad Štolou 936/3 Praha 7 CZ 17000 |
| Přihlašovatel/vlastník (historický) | POLICIE ČESKÉ REPUBLIKY KRIMINALISTICKÝ ÚSTAV PRAHA Bartolomějská 10 Praha 1 CZ 11000 od: 27.05.1998 - do: 19.05.2006 |
| Stav | Platný dokument |
| Druh | Slovní |
| OZ obnovena do | 17.12.2016 |
| (510) Seznam výrobků a služeb | (42) znalecká činnost v oborech elektrotechnika, chemie, kriminalistika, písmoznalectví a strojírenství pro chemickou expertizu, požárně-chemickou expertizu, pyrotechnickou expertizu, defektoskopickou expertizu, kriminalistickou metalografickou expertizu, elektrotechnickou expertizu, mechanoskopickou expertizu, balistickou expertizu, trisologickou expertizu, kriminalistickou biologickou expertizu, kriminalistickou antropologickou expertizu, expertizu ručního písma, expertizu písma psacích strojů, technickou expertizu dokladů a písemností, expertizu pravosti písemností a cen, jazykovou expertizu psaného |

Výsledky dotazu Rešerše OZ (ÚPV, OHIM, WIPO)

Údaje byly získány dne 15.6.2006. Na základě dat ze dne (poslední aktualizace DB): ÚPV 14.6.2006 19:04 OHIM 8.6.2006 00:00 WIPO 13.6.2006 00:00.

88 z 109

Zdroj: ÚPV-ČR
 Číslo přihlášky: 428585
 Znění ochranné známky: Ministerstvo dopravy
 Reprodukce:



Ministerstvo dopravy

Číslo zápisu: 278367
 Třída výrobků a služeb: 9, 12, 16, 35, 39, 41, 42
 Obrazové třídy: 26.4.9, 26.4.24, 26.5.4
 Datum podání přihlášky: 29.07.2005 CZ
 Datum práva přednosti: 29.07.2005 CZ
 Datum zveřejnění: 12.10.2005 CZ
 Datum zápisu: 23.01.2006 CZ
 Vlastník/Přihlašovatel: Česká republika - Ministerstvo dopravy, nářt. L. Svobody 1222/22, Praha 1, 11015, Česká republika
 Země původu: Česká republika
 Stav řízení: Platný dokument
 Druh: Kombinovaná
 Získání rozlišovací způsobilosti: Ne
 Barevná: Ne
 Seznam výrobků a služeb: (9) kompaktní disky (audio, video), kompaktní optické disky, CD ROM, magnetické nosiče dat, (12) vozidla, (16) časopisy (periodika), desky (papírové výrobky), desky na dokumenty (šanoný, pořadače), dopisní papír, kaisendáše, kancelářské potřeby (kromě nábytku), výrobky z kartónu, krabice lepenkové nebo papírové, krabice na poštu, manuály, mapy, nálepky pro kancelářské použití, obálky (papírové výrobky), obaly (papírové výrobky), obaly na spisy, obálky, papír dopisní, papír pro kopírování, papírenské výrobky, papírové archy, papírové pásky, periodika, plakáty, počítačové programy, pomůcky učební (kromě přístrojů), pořadače (spisové obaly), pořadače (šanoný), pořadače (šanoný) na dokumenty, potřeby na psaní, příručky, ročenky, samolepky (papírové výrobky), samolepky pro kancelářské účely, šanoný (pořadače), šitky pro adresy, tiskopisy, tiskoviny, tiskové publikace; (35) služba (telefonní vzkazy, dotazy), statistické informace, styky s veřejností, vyhledávání dat v počítačových s.ouborech (pro třetí osoby); (39) doprava (automobilová, letecká, lodní, železniční), dopravní informace, služby a poradenství v oblasti dopravy; (41) konference (organizování a vedení), pořádání a řízení pracovních setkání (školení), organizování vzdělávacích a zábavných soutěží, školení, vyučování, zveřejňování textů (kromě reklamních), vydávání textů s výjimkou reklamních nebo náborových, vzdělávání (výchovné služby), služby - zábava; (42) konzultační služby v oblasti duševního vlastnictví, tvorba software (počítačových programů), tvorba a správa webových stránek.

[Předchozí](#)

[Zpět na hlídat](#)

[Další](#)



PŘÍPAD TRÁVA

Výsledky dotazu Rešerše OZ (ÚPV, OHIM, WIPO)

Údaje byly získány dne 27.2.2009. Na základě dat ze dne (poslední aktualizace DB): Úřad průmyslového vlastnictví 26.2.2009 20:08 OHIM 19.2.2009 00:00 WIPO 25.2.2009 00:00 WIPO - v řízení 27.2.2009 00:00.

Dotaz: ((NAZX=TRÁVA)) AND DRUH!=S'

Nalezeno záznamů: 3 Zobrazují se záznamy: 1 až 3

[Hitlist](#)

| Č. přihl | Obrázek | Č. přihl | Obrázek |
|---|--|---|---|
| 432049  <input type="checkbox"/> |  | 432050  <input type="checkbox"/> |  |
| 435456  <input type="checkbox"/> |  | | |

1

[Přejít](#)



Úřad průmyslového vlastnictví

Ochranné známky

Údaje byly získány dne 14.03.2010 20:28. Poslední aktualizace databáze:

Data ÚPV jsou aktuální ke dni: 14.03.2010 20:00

Data WIPO jsou aktuální ke dni: 11.03.2010 00:00

Data WIPO v řízení jsou aktuální ke dni: 11.03.2010 00:00

Data WIPO 6ter jsou aktuální ke dni: 08.06.2009 00:00

Data OHIM jsou aktuální ke dni: 18.02.2010 00:00

Databáze obsahuje národní ochranné známky (ÚPV), mezinárodní ochranné známky (WIPO) s designací ČR a EU a komunitární ochranné známky (OHIM).

| | | |
|-------|----------------------------|--|
| | Zdroj | <u>OHIM</u> |
| (210) | Číslo spisu | 2820348 |
| (540) | Reprodukce/Znění OZ | <u>MARIHUANA</u> |
| (511) | Třídy výrobků a služeb | 3, 16, 25, 34 |
| (220) | Datum podání přihlášky | 22.08.2002 |
| (442) | Datum zveřejnění přihlášky | 31.05.2004 |
| (151) | Datum zápisu | 19.11.2007 |
| (180) | Datum konce platnosti | 22.08.2012 |
| (730) | Přihlašovatel/vlastník | Videotop Productions Jean-Daniel Rudaz 11, rue des Aubépines Sion CH 1950 |
| (740) | Zástupce | Werner Haring Carl-Keller-Weg 1 Lörrach DE 79539 |
| | Stav | CTM registered |
| | Druh | <u>svovina</u> |
| (510) | Seznam výrobků a služeb | 3 <u>Parfumerie, huiles essentielles, cosmétiques.</u> Parfumery, essential oils, articles for body- and beauty-care. Parfümerien, ätherische Öle, Mittel zur Körper- und Schönheitspflege. Parfumerivare, eteriske oljer, kosmetiske preparater. Eiðh aroματοποιίας, αιθέρια έλαια, καλλυντικά. Perfumería, aceites esenciales, cosméticos. Hajumedek, eteriset õljyt, kosmeetiset tuotteen. Profumeria, olii essenziali, cosmetici. |



Výpis z databáze ochranných známek - Mozilla Firefox

Soubor Úpravy Zobrazení Historie Záložky Nástroje Nápověda

http://isdv.upv.cz/portal/pls/portal/portlets.ozs.det?poz=306243&plan=cs

Mojobanka VUT Brno Vítejte v Horde ADR.eu Advokátní kalkulačky Vyhledávače NAVTEQ Map24 Legislativa - MVČR IS NALUS EUR-Lex Is it fair? horde upol

Výpis z databáze ochran...

| | | |
|-------|-----------------------------------|--|
| | Zdroj | OHIM |
| (210) | Číslo spisu | 2820348 |
| (540) | Reprodukce/Znění OZ | MARIHUANA |
| (511) | Třídy výrobků a služeb | 3, 16, 25, 34 |
| (220) | Datum podání přihlášky | 22.08.2002 |
| (442) | Datum zveřejnění přihlášky | 31.05.2004 |
| (151) | Datum zápisu | 19.11.2007 |
| (180) | Datum konce platnosti | 22.08.2012 |
| (730) | Příhlašovatel/vlastník | Videotop Productions Jean-Daniel Rudaz 11, rue des Aubépines Sion CH 1950 |
| (740) | Zástupce | Werner Haring Carl-Keller-Weg 1 Lörrach DE 795 39 |
| | Stav | CTM registered |
| | Druh | Slovní |
| (510) | Seznam výrobků a služeb | 3 <u>Parfumerie, huiles essentielles, cosmétiques.</u> Perfumery, essential oils, articles for body- and beauty-care. |



Úřad průmyslového vlastnictví

Ochranné známky

Údaje byly získány dne 14.03.2010 20:37. Poslední aktualizace databáze:

Data ÚPV jsou aktuální ke dni: 14.03.2010 20:00

Data WIPO jsou aktuální ke dni: 11.03.2010 00:00

Data WIPO v řízení jsou aktuální ke dni: 11.03.2010 00:00

Data WIPO 6ter jsou aktuální ke dni: 08.06.2009 00:00

Data OHIM jsou aktuální ke dni: 18.02.2010 00:00

Databáze obsahuje národní ochranné známky (ÚPV), mezinárodní ochranné známky (WIPO) s designací ČR a EU a komunitární ochranné známky (OHIM).

| | | |
|-------|----------------------------|--|
| | Zdroj | WIPO-CZ |
| (540) | Reprodukce/Znění OZ | OPHUM |
| (811) | Číslo zápisu | 422169 |
| (511) | Třídy výrobků a služeb | 3, 21 |
| (151) | Datum zápisu | 29.03.1976 |
| | Datum oznámení pro CZ | 02.06.1976 |
| (180) | Datum konce platnosti | 29.03.2016 |
| (730) | Příhlašovatel/vlastník | YVES SAINT LAURENT PARFUMS, Société anonyme 28-34, boulevard du Parc, F-92200 NEUILLY-SUR-SEINE FR |
| (812) | Země původu | FR |
| (740) | Zástupce | T.MARK Conseils, Conseils en Propriété Industrielle 31, rue Tronchet F-75008 PARIS FR |
| | Stav | Platný dokument |
| | Druh | Slovní |
| (510) | Seznam výrobků a služeb | 3 Tous produits de parfumerie, de beauté, savonnerie, fards. 21 <u>Ustensiles de toilette.</u> |
| | Transakce ovlivňující stav | [ENN] stav: 6 - Registration FR (450) 1976/5 LM6, 01.07.1976 (831) BX - CS - DD - DE - DZ - EG - ES - HU - IT - LI - MA - MC - PT - RO - SM - TN - VN - YU (580) regdat: 29.03.1976 (580) regrdat: 29.03.1976 (580) notdate: 02.06.1976 [CEN] stav: 6 - Continuation of effect |



Výsledky dotazu Rešerše OZ (ÚPV, OHIM, WIPO)

Údaje byly získány dne 26.3.2009. Na základě dat ze dne (poslední aktualizace DB): Úřad průmyslového vlastnictví 26.3.2009 10:24 OHIM 19.2.2009 00:00 WIPO 23.3.2009 00:00 WIPO - v řízení 24.3.2009 00:00.

2 z 2

Zdroj:

(210) Číslo přihlášky:

4812731

(540) Reprodukce:



(511) Třída výrobků a služeb:

3

(531) Obrazové znaky:

19.3.3, 19.3.25

(220) Datum podání přihlášky:

30.12.2005 EU

(442) Datum zveřejnění přihlášky:

19.06.2006 EU

(151) Datum zplátní:

23.01.2007 EU

(730) Přihlašovatel/Věstník:

28/34, Bd. du Parc, Neuilly-Sur-Seine, 92200, Francie

(812) Země původu:

T MARK CONSEILS, 31, rue Tronchet, Paris, 75005, Francie

(740) Zástupce:

Baroná

(591)

(558) Barvy:

CS Němohrická modř, cihlová červená, zlatá.
DE Marineblau, ziegelrot, goldfarben.
EN Navy blue, brick red, gold.
FR Bleu marine, rouge brique, or.

Stav dokumentu:

Drah:

(510) Seznam výrobků a služeb:

CS 3 Parfémy, toaletní vody, deodoranty pro osobní potřebu; éterické oleje pro osobní použití; oleje pro kosmetické účely; mydla; čistící mléko pro toaletní účely; kosmetika; koupelový gel a sprejový gel; krémy a pleťové vody pro péči o obličej a tělo; vlasové vody; šampóny; vody po holení; hydratační krémy po holení; hořící mydlo.
FR 3 Parfums, eaux de toilette, désodorisants à usage personnel, huiles essentielles à usage personnel; huiles à usage cosmétique; savons; lait de toilette; cosmétiques; gel pour le bain et gel pour la douche; crèmes et lotions pour le soin du visage et du corps; lotions capillaires; shampoings; lotions après-rasage; crèmes hydratantes après-rasage; savons à barbe.
EN 3 Perfumes, eau de toilette, deodorants for personal use, essential oils for personal use; oils for cosmetic purposes; soaps; toilet milk; cosmetics; bath gel and shower gel; creams and lotions for face and body care; hair lotions; shampoos; aftershave lotions; aftershave moisturising creams; shaving soaps.
DE 3 Parfums, Eau de Toilette, Desodorants für den persönlichen Gebrauch; ätherische Öle für den persönlichen Gebrauch; Öle für kosmetische Zwecke; Seifen; Milch für Toiletzwecke; Kosmetika; Badegel und Duschgel; Cremes und Lotionen für die Gesicht- und Körperpflege; Haarwasser; Shampoos; Aftershave-Lotionen; Feuchthaltcremes zur Verwendung nach der Rasur; Rasierseife.

Předchozí

Zpět na hlavní

amazon.com

Hello. Sign in to get [personalized recommendations](#). New customer? [Start here](#).

FREE 2-Day Shipping, No Minimum Purchase

Your Amazon.com Today's Deals Gifts & Wish Lists Gift Cards

Your Account | Help

Shop All Departments

Search Health & Personal Care

GO

Cart

Your Lists

Health & Personal Care

Browse Products

Top Sellers

Health Care

Personal Care

Shaving & Hair Removal

Nutrition & Fitness

Sexual Wellness

Sales & Special Offers



Opium By Yves Saint Laurent For Women. Eau De Parfum Spray 1 Ounces

Other products by [Yves Saint Laurent](#)

★★★★★ (2 customer reviews)

List Price: ~~\$74.00~~

Price: **\$51.98** & this item ships for FREE with Super Saver Shipping. [Details](#)

You Save: **\$22.02 (30%)**

In Stock.

Ships from and sold by Amazon.com.

2 used & new available from **\$44.99**

[See larger image](#)

[Share your own customer images](#)

Quantity: 1

Add to Shopping Cart

or

[Sign in](#) to turn on 1-Click ordering.

or

Add to Cart with FREE Two-Day Shipping

Amazon Prime Free Trial required. Sign up when you check out. [Learn More](#)

More Buying Choices

99Perfume **\$44.99** + \$5.99 shipping [Add to Cart](#)

In Stock

2 used & new from **\$44.99**

[Add to Wish List](#)

[Add to Shopping List](#)

[Add to Wedding Registry](#)

[Add to Baby Registry](#)

[Share with Friends](#)

Customers Who Bought This Item Also Bought



[Opium By Yves Saint Laurent For Women. Eau De Toilette Spray 3.3...](#)
★★★★★ (14) **\$49.99**



[Lodge Logic 11-1/4-Inch Pre-Seasoned Grill Pan](#)
★★★★★ (42) **\$26.99**



[Lovely by Sarah Jessica Parker for Women. Eau de Parfum, 3.4-Oun...](#)
★★★★★ (79) **\$31.58**



[Master Lock 265DCCSEN Dual-Function Security Bar](#)
★★★★☆ (74) **\$18.95**



[Opium by Yves Saint Laurent for Women 1.6 oz Eau de Parfum Spray](#)
\$70.00

Important Information

Safety Information

For external use only. Avoid contact with eyes. Keep away from naked flame or direct heat sources. Do not apply to sensitive skin. Do not apply to broken or inflamed skin. If irritation develops, reduce frequency or discontinue use.

Product Description

Product Description

Hotovo

แผนที่ 5 ประเทศ



พิพิธภัณฑ์ บ้านฝิ่น
212 HOUSE OF OPIUM (MUSEUM)

MUSEUM

บ้านฝิ่น
212 HOUSE OF OPIUM
GOLDEN TRIANGLE





PŘÍPAD PRAŽSKÉHO JEZULÁTKA

Obsahuje-li ochranná známka zobrazení světově známé sošky s bohatou historií, která je součástí kulturního bohatství celého národa, není možné, aby privilegium k využívání tohoto označení s vysokou symbolickou hodnotou bylo přiznáno kterémukoli jedinci, potažmo aby jeho využívání mohlo být na komerční bázi, a proto je užívání takového označení v rozporu se zájmy společnosti.

Rozpor se „zájmem společnosti,“ z. č. 174/88 Sb.

Jakl 190.



Chrást svatého ducha









PODRUHÉ PŘÍPAD PRAŽSKÉHO JEZULÁTKA

Je-li přihlašovaná ochranná známka tvořena světově známou soškou s bohatou historií, která je součástí kulturního bohatství celého národa, není možné, aby privilegium k využívání tohoto označení s vysokou symbolickou hodnotou bylo přiznáno kterémukoli jedinci.

Rozpor se „zájmem společnosti,“ z. č. 174/88 Sb.

Jakl 396.



Číslo přihlášky
83703
Číslo zápisu
175671



Obchodní činnosti

25.10.1993

Datum podání

25.10.1993

Třídy výrobků

14, 16, 26, 28, 35, 36

Seznam výrobků

Výrobky ze vzácných kovů a slitin, bižuterie; tiskoviny, pohlednice; krajký, výšivky; hračky, vánoční ozdoby; činnost organizačních a ekonomických poradů; správa nemovitostí; zprostředkování obchodní činnosti zejména v oblasti tiskovin a suvenýrů.

Majitel

UNICA, s.r.o., Chýňská 3, 160 00 Praha 6, CZ

Druh

Obrazová

Vídeňské třídění

2.5.4

24.9.1

24.11.11

24.13.2

24.13.4

Datum zápisu

11.4.1994

Zástupce

Ziegrosser Miroslav, Novotný, Ziegrosser a partner, Terronská 21, 160 00 Praha 6, CZ

Datum konce platnosti

25.10.2003

Majitel - normalizované

UNICA SRO

Zástupce - normalizované

ZIEGROSSER MIROSLAV NOVOTNY ZIEGROSSER A PARTNER

← POTŘETÍ PŘÍPAD PRAŽSKÉHO JEZULÁTKA

Pouhá skutečnost, že se průmyslový vzor podobá věci či odkazuje na věc, která je významnou kulturní památkou, nepředstavuje rozpor se zásadami veřejného pořádku nebo dobrými mravy z hlediska zákona č. 207/2000 Sb. (o průmyslových vzorech).



Horáček, Macek, Biskupová, Sb. II, 2007 – 2010, s. 421.

Průmyslový vzor obnoven do 05.01.2015

(55) Vyobrazení

2!
.. x



1.1



1.1

21 X



1.2





(515) PROSTĚJOVSKÁ STAROREŽŇNÁ

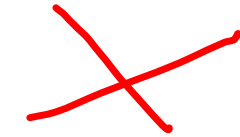

| | |
|----------------------------|---|
| Number | 515 |
| Date | 28.07.1970 |
| Holder | Fruta, národní podnik, Brno |
| Appellation | PROSTĚJOVSKÁ STAROREŽŇNÁ |
| Publication | N° 6 : 09/1970 |
| <u>Country of Origin</u> | <u>CZ</u> |
| Nice Classification | 33 |
| Product | Boisson alcoolique / <u>Alcoholic beverage</u> / Bebidas alcohólicas |
| Area of Production | Moravie du Sud, la région de Prostějov / South Moravia, region of Prostějov / Moravia Meridional, región de Prostejov |
| Legal basis | Arrêté N° 2122/69-01/1, du 21 novembre 1969, du Ministère de l'agriculture et de l'alimentation / Executive Order N° 2122/69-01/1, of November 21, 1969, of the Ministry of Agriculture and Food / Decreto 2122/69-01/1, de 21 de noviembre de 1969, del Ministerio de Agricultura y Alimentación |
| <u>Refusal</u> | <u>IR</u> - 10.12.2007 |
| Notification Article 5(2): | No longer applicable |
| Notification Article 14: | Currently not applicable |
| Language | Français / French / Francés |
| Note | À l'égard des enregistrements internationaux effectués à partir du 1er avril 2002, les traductions de l'appellation d'origine et, le cas échéant, leur translittération, figurent dans des rubriques distinctes de celle de l'appellation d'origine elle-même / With regard to international registrations effected from April 1, 2002 onwards, the translation of an appellation of origin and, where relevant, its transliteration, will appear under a heading separate from that of the appellation of origin itself / Con respecto a los registros internacionales efectuados a partir del 1° de abril de 2002, las traducciones de las denominaciones de origen y, cuando sea pertinente, sus transcripciones, deberán aparecer bajo títulos diferentes de aquellos relativos a dichas denominaciones de origen |

IR





9. ČÁST

VEŘEJNÁ SPRÁVA PRŮMYSLOVÉHO VLASTNICTVÍ



**ÚŘAD
PRŮMYSLOVÉHO VLASTNICTVÍ**





VÝROČNÍ ZPRÁVA
ANNUAL REPORT



2006



Úřad průmyslového vlastnictví České republiky
Industrial Property Office of the Czech Republic



УКРАЇНА



© R

ДЕРЖАВНИЙ
ДЕПАРТАМЕНТ
ІНТЕЛЕКТУАЛЬНОЇ
ВЛАСНОСТІ

Р І Ч Н И Й З В І Т
2 0 0 8

ZAPISOVATELNÁ PRÁVA

- **Práva formální = zapisovatelná**
do veřejnoprávních rejstříků (výkon veřejné správy)

= většina práv průmyslových
- **Práva neformální = nezapisovatelná**

= práva podle autorského zákona, právo obchodního tajemství, zlepšovací právo, právo doménových jmen aj. nezapsaných označení

JUDIKATURA

... vznik ochranné známky zajisté reflektuje (také) soukromý zájem jejího budoucího majitele, například proto, že po svém vzniku se známka může stát předmětem právního obchodu a její existence má pro jejího vlastníka hospodářský smysl, nicméně samotné udělení práva průmyslového vlastnictví nijak neztratilo svůj původní charakter veřejnoprávního privilegia, které je udělováno výlučně veřejnou mocí a v zájmu veřejném.

Tím je zájem zákazníků či konzumentů zboží a služeb a jejich ochrany před napodobováním a falšováním známek nebo jejich zneužíváním.





R 40/10 (R 276/04) Sb. NSS

Usnesení zvláštního senátu podle zák. o rozhod. některých kompetenč. sporů z 6. 1. 04, čj. Konf 93/2003-5,

dále viz:

R 41/10 (R 395/04) Sb. NSS,

R 45/10 (R 677/05) Sb. NSS

VEŘEJNÁ SPRÁVA

1. veřejná správa průmyslového vlastnictví

- správní řízení ve věcech průmyslových práv
- veřejná správa **správních poplatků** ve věcech průmyslových práv

2. veřejná správa kultury

- státní **koncese** na **soukromou** kolektivní **správu** práv autorských nebo práv souvisejících s právem autorským
- státní **dohled** nad touto správou práv

VEŘEJNÁ SPRÁVA PRŮMYSLOVÉHO VLASTNICTVÍ

■ Mezinárodní

1. Mezinárodní úřad Světové organizace duševního vlastnictví (WIPO/OMPI) v Ženevě

- ✓ mezinárodní zápisy ochranných **známek**
- ✓ mezinárodní přihlášky **vynálezů** k patentování
- ✓ mezinárodní rešerše a předběžné průzkumy
mezinárodních přihlášek vynálezů



2. **Orgán Africké organizace duševního vlastnictví v Yaoundé**
3. **Úřad Africké oblastní organizace průmyslového vlastnictví v Harare**
 - ✓ patenty, užité vzory, ochranné známky, průmyslové vzory
4. **Evropský patentový úřad v Mnichově**
 - ✓ evropské patenty
 - ✓ evropští patentovní zástupci
5. **Euroasijský patentový úřad v Moskvě**
 - ✓ euroasijské patenty



6. **Patentový úřad Rady spolupráce v Zálivu**
v Rijádu
7. **Úřad Beneluxu pro ochranné známky**
v Haagu
 - ✓ ochranné známky pro Belgii, Nizozemí
a Lucembursko
8. **Úřad Beneluxu pro vzory nebo modely**
v Haagu
 - ✓ průmyslové vzory pro Belgii, Nizozemí
a Lucembursko



■ Evropsko unijní

1. Evropská komise v Bruselu

- ✓ patentové a průmyslově vzorové **licence** (*Smlouva EURATOM*)
- ✓ chráněná **zeměpisná označení, označení původu** zemědělských výrobků a potravin, zaručené tradiční speciality; *nař.*
- ✓ **dodatková ochranná osvědčení pro léčivé přípravky** a přípravky na ochranu rostlin; *nař.*



2. Úřad po harmonizaci vnitřního trhu (známky a vzory) v Alicante

- ✓ ochranné známky Společenství; *nař.*
- ✓ (průmyslové) vzory Společenství; *nař.*

3. Odrůdový úřad Společenství v Angers

- ✓ odrůdová práva Společenství; *nař.*



■ Česká

1. Úřad průmyslového vlastnictví v Praze
2. Ústřední kontrolní a zkušební ústav zemědělský v Brně
3. Ministerstvo zemědělství v Praze
4. Ministerstvo kultury v Praze
5. Státní zemědělská a potravinářská inspekce v Brně

VEŘEJNOPRÁVNÍ REJSTŘÍKY

úřední rejstříky věcné

- **Mezinárodní úřad duševního vlastnictví v Ženevě**
 1. rejstřík mezinárodních ochranných známek



- **EU:** Evropská komise v Bruselu
 1. rejstřík chráněných označení původu a chráněných zeměpisných označení
 2. rejstřík zaručených tradičních specialit
 3. seznam zeměpisných a geopolitických názvů vylučujících nebo omezujících doménová jména v doméně .eu



- **EU: Úřad pro harmonizaci vnitřního trhu (známky a vzory), (OHIM), v Alicante**
 1. rejstřík ochranných známek Společenství
 2. rejstřík (průmyslových) vzorů Společenství

- **EU: Úřad pro odrůdy rostlin Společenství, (CPVO), v Angers**
 1. rejstřík práv k odrůdám Společenství



ÚŘAD PRO HARMONIZACI VE VNITŘNÍM TRHU (OHIM) PŘIHLÁŠKA OCHRANNÉ ZNÁMKY SPOLEČENSTVÍ

| | | |
|--|---|--|
| Pro národní úřad | Datum přijetí (DDMMRRRR) | Počet stran (včetně této) |
| Pro OHIM | / / | |
| *Jazyky | | Značka přihlašovatele/zástupce (nejvíce 20 znaků) |
| Jazyk přihlášky nebo kód ISO | | |
| Druhý jazyk | ES DE EN FR IT | |
| *Přihlašovatel | Identifikační číslo (příložené úřadění) | <input type="checkbox"/> více přihlašovatelů <input type="checkbox"/> právnická osoba <input type="checkbox"/> fyzická osoba |
| Obchodní firma či název nebo jméno a příjmení | | |
| Telefon, fax, e-mail | | |
| Adresa | | |
| Ulice a číslo | | |
| Obec a poštovní směrovací číslo | | |
| Stát | | |
| Adresa pro doručování (je-li odlišná) | | |
| Státní příslušnost / stát, podle něhož práva byla právnická osoba zřízena | | |
| *Vyzobrazení ochranné známky | <input type="checkbox"/> Příloženo | |
| <input type="checkbox"/> Slovní ochranná známka | | |
| <input type="checkbox"/> Obrázová, kombinovaná nebo slovní grafická ochranná známka | <input type="checkbox"/> Ochranná známka tvořená pouze barvou nebo kombinací barev | <input type="checkbox"/> Jiná ochranná známka (uveďte jaká) |
| <input type="checkbox"/> Prostorová ochranná známka | <input type="checkbox"/> Zvuková ochranná známka | |
| <input type="checkbox"/> Uplatňované barvy Výčet barev | | <input type="checkbox"/> Příložen |
| Popis známky | | <input type="checkbox"/> Příložen |
| Omezení rozsahu ochrany (disclaimer) | | <input type="checkbox"/> Příloženo |
| <input type="checkbox"/> Kolektivní ochranná známka | | |
| *Seznam výrobků a služeb | <input type="checkbox"/> příložen doplňující list | |
| Číslo třídy | výrobky a služby | |
| | | |
| Podpis | | |
| Jméno a příjmení | | *Podpis |

s1M009CS01V28

* Nutno vyplnit

strana číslo

1 / 1

PŘIHLÁŠKA OCHRANNÉ ZNÁMKY SPOLEČENSTVÍ

Zástupce Identifikační číslo (přiloženo úřadem)

Obchodní firma či název
nebo jméno a příjmení

Telefon, fax, e-mail

Adresa
Ulice a číslo
Obec a poštovní směrovací číslo
Stát
Adresa pro doručování (je-li odlišná)

Kategorie zástupce advokát kvalifikovaný zástupce sdružení zástupců nebo právnická osoba zaměstnanec přihlašovatele

Právo přednosti Přihlašovatel uplatňuje právo přednosti z následujících dříve podaných přihášek

| Úřad, u kterého byla podána dřívější přiháška | Číslo | Datum přihášky* |
|---|----------------------|----------------------|
| <input type="text"/> | <input type="text"/> | <input type="text"/> |
| <input type="text"/> | <input type="text"/> | <input type="text"/> |
| <input type="text"/> | <input type="text"/> | <input type="text"/> |
| <input type="text"/> | <input type="text"/> | <input type="text"/> |

Další (učet listy)

Seniorita Přihlašovatel uplatňuje právo seniority z následujících dřívějších zápisů

| Úřad, u kterého byl proveden dřívější zápis | Číslo | Přiháška | Zápis | Datum práva přednosti* | Datum přihášky* | Datum zápisu* |
|---|----------------------|--------------------------|--------------------------|------------------------|----------------------|----------------------|
| <input type="text"/> | <input type="text"/> | <input type="checkbox"/> | <input type="checkbox"/> | <input type="text"/> | <input type="text"/> | <input type="text"/> |
| <input type="text"/> | <input type="text"/> | <input type="checkbox"/> | <input type="checkbox"/> | <input type="text"/> | <input type="text"/> | <input type="text"/> |
| <input type="text"/> | <input type="text"/> | <input type="checkbox"/> | <input type="checkbox"/> | <input type="text"/> | <input type="text"/> | <input type="text"/> |
| <input type="text"/> | <input type="text"/> | <input type="checkbox"/> | <input type="checkbox"/> | <input type="text"/> | <input type="text"/> | <input type="text"/> |
| <input type="text"/> | <input type="text"/> | <input type="checkbox"/> | <input type="checkbox"/> | <input type="text"/> | <input type="text"/> | <input type="text"/> |

Další (učet listy)

Další přiložené dokumenty

Právo přednosti doklad přiložen bude předložen dodatečně

Seniorita doklad přiložen bude předložen dodatečně

Smlouva o užívání ochranné známky (pouze pro kolektivní ochranné známky) přiložena bude předložena dodatečně

Příklad

seznamu výrobků/služeb přiložen

výtzu barev přiložen

popisu ochranné známky přiložen

omezení rozsahu ochrany (disclaimer) přiložen

Poplatky

Základní poplatek za přihášku €

Poplatek za více než 3 třídy výrobků/služeb €

Poplatky celkem €

Odečíst z běžného účtu přihlašovatele / zástupce u OHIM

ihned

jeden měsíc po datu přijetí přihášky

poplatek za třídy spolu se základním poplatkem za přihášku

Běžný účet u OHIM

Účet č.

Nepoužít běžný účet u OHIM

Převod na účet OHIM

Banco Bilbao Vizcaya Argentaria

La Caixa

Datum převodu (DDMMRRRR)

Platba šekem vystaveným pro OHIM (přiložen)

Jiné způsoby platby

81M09FCJ07Y28

* DDMMRRRR

RESET FORM

strana číslo

| | | |
|---|--|----------------|
| Úřad průmyslového vlastnictví Antonína Čermáka 2a 160 68 Praha 6 Telefon: (02) 203 83 111, (02)24 31 15 55 Fax: (02) 24 32 47 18 | Povolení o podání vydáno osobně zasláno poštou | |
| 1. | Žádost o zápis topografie polovodičového výrobku o názvu /označení/ | |
| 2. | Jméno nebo název a adresa pro styk s ÚPV | telefon fax |
| VYŘIZUJE: KÓD: | | |
| 3. | Přihlašovatel Trvalé bydliště nebo sídlo firmy přihlašovatele státní příslušnost | 4. Zástupce |
| 5. | Den prvního, nikoliv však skrytého obchodního využití | |
| 6. | Prohlášení o nabytí práva na ochranu <input type="checkbox"/> Přihlašovatel je původcem topografie /§ 3 odst. 1 zák./ <input type="checkbox"/> Topografie byla vytvořena za podmínek podle ustanovení § 3 odst. 2 zák. <input type="checkbox"/> Přihlašovatel je právním nástupcem oprávněného /§ 4 zák./ | |
| 7. | Přihlašovací poplatek /5000 Kč/ uhrazen <input type="checkbox"/> složenkou <input type="checkbox"/> převodem z účtu (doklad nalepit z druhé strany) | |
| 8. | Přílohy: a/ výkresů nebo fotografií b/ výkresů s úpravou nečitelnosti c/ kusů polovodičového výrobku d/ stran popisu e/ plná moc | |
| 9. | _____ podpis přihlašovatele nebo zástupce | |



- **Úřad průmyslového vlastnictví v Praze**
 1. patentový rejstřík
 2. rejstřík evropských patentů platných na území České republiky
 3. rejstřík užitečných vzorů
 4. rejstřík průmyslových vzorů
 5. rejstřík topografií polovodičových výrobků
 6. rejstřík ochranných známek
 7. rejstřík označení původu a zeměpisných označení

Úřad průmyslového vlastnictví

Antonína Čermáka 2a, 160 68 Praha 6

Telefon: 224 383 111

Fax: 224 324 718

PŘÍHLÁŠKA PRŮMYSLOVÉHO VZORU se žádostí o zápis vzoru do rejstříku

č. jednací, datum podání, čas podání

Povolení o přijetí přihlášky vydáno:

dne:

osobně / poštou

Referent

Kód

vypíší Úřad

1 Druh přihlášky

| | | | |
|--------------------------|----------------------|--------------------------|--|
| <input type="checkbox"/> | Přihláška národní | <input type="checkbox"/> | Přihláška jednoduchá obsahující 1 průmyslový vzor |
| <input type="checkbox"/> | Přihláška zahraniční | <input type="checkbox"/> | Přihláška hromadná obsahující _____ průmyslových vzorů |
| <input type="checkbox"/> | | <input type="checkbox"/> | Přihláška rozdělena z původně podané přihlášky číslo _____ |

2 Název průmyslového vzoru

3 Zařídění

4 PŘÍHLAŠOVATEL (je-li více přihlašovatelů pokračujte na str. 2)

| | | |
|--------------------------------------|--------------------|--|
| 1. Příjmení (nebo název firmy) | IC | Počet přihlašovatelů |
| Jméno | Datum narození | <input type="text"/> |
| Ulice | | |
| Město | PSČ | |
| Stát | Státní příslušnost | Přihlašovatel je i původce |
| Telefon | Fax | <input type="checkbox"/> ano <input type="checkbox"/> ne |

5 Zástupce přihlašovatele

| | |
|---------------------|-----|
| Příjmení (název) | |
| Jméno | |
| Ulice | |
| Město | PSČ |
| Telefon | Fax |

V případě generální plné moci uveďte číslo přidělené Úřadem

Číslo jednací zástupce

6 Adresa pro doručování (vypíší se jen v případě, že jde o adresu odlišnou od adresy 4 nebo 5)

| | |
|-----------------------------------|-----|
| Příjmení (nebo název firmy) | |
| Jméno | |
| Ulice | |
| Město | PSČ |
| Telefon | Fax |

7 Seznam příloh

- (5x) fotografie
- (5x) jiná vyzobrazení
- (4x) utváření výrobku
- (4x) popisy vysvětlující vyzobrazení
- (4x) seznam průmyslových vzorů obsažených v hromadné přihlášce
- plná moc zástupce
- počet obkadek o zahraniční prioritě
- prohlášení přihlašovatele, že se původce vzoru práve byl uveden v přihlášce a zápis do rejstříku
- doklad o nabytí práve podání přihlášky
- počet dalších dokadek (příloh)
- počet dopřijících letů

4 PŘHLAŠOVATEL (pokračování)

2. Příjmení (nebo název firmy) IČ

Jméno Datum narození

Ulice

Město PSČ

Stát Státní příslušnost Přihlašovatel je i původce ano ne

3. Příjmení (nebo název firmy) IČ

Jméno Datum narození

Ulice

Město PSČ

Stát Státní příslušnost Přihlašovatel je i původce ano ne

4. Příjmení (nebo název firmy) IČ

Jméno Datum narození

Ulice

Město PSČ

Stát Státní příslušnost Přihlašovatel je i původce ano ne

5 Právo přednosti podle mezinárodní smlouvy

Počet uplatněných práv přednost

Datum podání přihlášky Číslo přihlášky Stát / Úřad

Číslo průmyslových vzorů, ke kterým se dané právo přednosti vztahuje

①

②

③

6 Odklad zveřejnění průmyslového vzoru po jeho zápisu do rejstříku

Žádám o odklad zveřejnění průmyslového vzoru do dne:

10 Jedná se o zaměstnanecký průmyslový vzor

ano ne

11 PŮVODCE

1. Příjemci

Jméno

Ulice

Město

Stát

PSC

Státní příslušnost

Počet původců

2. Příjemci

Jméno

Ulice

Město

Stát

PSC

Státní příslušnost

3. Příjemci

Jméno

Ulice

Město

Stát

PSC

Státní příslušnost

4. Příjemci

Jméno

Ulice

Město

Stát

PSC

Státní příslušnost

5. Příjemci

Jméno

Ulice

Město

Stát

PSC

Státní příslušnost

12Město pro vyznačení
způsobu platby**Správní poplatek
je splatný při podání přihášky
a je placen:**

V pokladně ÚPV *

Převodem z účtu *

Poštovní poukážkou *

Kolkem* - zde nalepit

* Nehodící se škrtněte!

**Potvrzují pravdivost a úplnost shora uvedených údajů
a žádám o zápis průmyslového vzoru do rejstříku**.....
podpis přihlašovatele nebo jeho zástupce
(případně razítko vprávně oprávněných osob)

JUDIKATURA: Škoda zápisem

Tvrdí-li žalobce, že mu zápisem ochranné známky „AVÍZO s myšákem“ do rejstříku vznikla škoda, jedná se o škodu nezákonným rozhodnutím.

Z předcházejícího úředního postupu správního úřadu nelze vytrhnout část s tím, že v ní došlo k nesprávnému úřednímu postupu, když nakonec je tvrzeno, že škoda vznikla až zápisem.

Nárok na náhradu škody však nelze uplatnit, pokud nezákonné rozhodnutí nebylo zrušeno.

Usn. MS v Praze z 22. 11. 00, sp. zn. 19 Co 475/00, Prům. vlast., 2001/7/8.



- **Ústř. kontr. a zkušeb. ústav zeměděl. v Brně**
 1. rejstřík chráněných odrůd rostlin

- **Masarykova univerzita v Brně**
 1. ukládací instituce se statutem mezinárodního ukládacího místa uložení mikroorganismů k účelu patentového řízení



úřední rejstříky osobní

- **Komora patentových zástupců České republiky**
 1. rejstřík patentových zástupců
- **Ministerstvo kultury**
 1. seznam zprostředkovatelů (mediátorů) podle a. z.
- **Ministerstvo spravedlnosti**
 1. ústřední seznam znalců
- **Krajské soudy**
 1. seznam znalců ve své působnosti

SOUKROMOPRÁVNÍ REJSTŘÍKY

soukromé databáze věcné

- **Kolektivní správci majetkových práv**
 1. rejstřík autorských děl
 2. rejstřík uměleckých výkonů
 3. rejstřík zvukových záznamů

s vyvratitelnou legální **domněnkou autorství,**
původcovství nebo výrobcovství zapsané osoby
§ 6, 74 a 78 a. z.

- **CZ.NIC, z. s. p. o.** = přirozený monopolista
 1. centrální registr doménových jmen v doméně .cz
v síti elektronických komunikací



soukromé databáze **osobní**

- **Umělecké agentury, filmoví producenti**
apod.
- např. herecké rejstříky apod.

z. č. 101/00 Sb., o ochr. osob. údajů

ÚŘEDNÍ SBÍRKY

- **WIPO:** *Úřední věstník*
 - ✓ mezinárodní ochranné známky
 - ✓ mezinárodní přihlášky patentů
- **ARIPO:** *Úřední věstník*
 - ✓ patenty, užité vzory, ochranné známky, průmyslové vzory
- **OAPI:** *úřední publikace*
- **EPÚ:** *Úřední věstník*
 - ✓ evropské patenty
- **EAPO:** *Úřední věstník*
 - ✓ euroasijské patenty



- **EU - EK:** *Úřední věstník ES*
 - ✓ zeměpisná označení a označení původu zemědělských výrobků a potravin

- **EU - OHIM:** *Úřední věstník, Bulletin ochranných známek Společenství, Bulletin vzorů Společenství*
 - ✓ ochranné známky Společenství
 - ✓ (průmyslové) vzory Společenství

- **EU - CPVO:** *Úřední věstník*
 - ✓ práva k odrůdám Společenství



- **Věstník Úřadu průmyslového vlastnictví**
 - ✓ *např.* přihlášky vynálezů k patentování, zapsané ochranné známky, rozhodnutí zásadní povahy

- **Věstník Ústředního kontrolního a zkušebního ústavu zemědělského**
 - ✓ práva k novým odrůdám rostlin

VĚSTNÍK



ÚŘAD PRŮMYSLOVÉHO VLASTNICTVÍ

Q-1160/1

část A

střední knihovna
právní fakulty MU
Brno

vynálezy

užitné

vzory

topografie

průmyslové

vzory

dodatková

ochranná osvědčení

ISSN 1211 - 4197 / 11. 1. 2006 - ročník 2006

1



VĚSTNÍK

ÚSTŘEDNÍHO KONTROLNÍHO A ZKUŠEBNÍHO
ÚSTAVU ZEMĚDĚLSKÉHO

Ročník VI

Řada: Národní odrůdový úřad
Číslo: 1

Vydáno: 30. března 2007
Cena: 38,- Kč

| OBSAH | Strana |
|---|-------------|
| <i>Contents</i> | <i>Page</i> |
| I. Žádosti o udělení ochranných práv k odrůdě a o registraci odrůdy <i>Applications for Grant of Plant Variety Rights and/or for Addition to the National List</i> | 3 |
| II. Názvy odrůd <i>Variety Denominations</i> | 12 |
| 1. Návrhy názvů <i>Proposed Variety Denominations</i> | 12 |
| 2. Změny názvů <i>Changes in Variety Denominations</i> | - |
| III. Zpětvzetí žádosti o udělení ochranných práv k odrůdě a o registraci odrůdy <i>Withdrawal of Applications for Grant of Plant Variety Rights and/or for Addition to the National List</i> | 17 |
| IV. Zamítnutí žádosti o udělení ochranných práv a o registraci odrůdy <i>Rejection of Application for Grant of Plant Variety Rights and/or for Addition to the National List</i> | 20 |
| V. Udělení ochranných práv a registrace odrůdy <i>Grant of Plant Variety Rights and/or Addition to the National List</i> | 21 |
| VI. Změny v osobě žadatele, držitele šlechtitelských práv, udržovatele nebo zmocněného zástupce <i>Changes in the Person of Applicant, Holder of Rights, Maintainer or Agent</i> | 23 |

BULLETIN OF THE CENTRAL INSTITUTE FOR SUPERVISING AND TESTING IN AGRICULTURE
Series: NATIONAL PLANT VARIETY OFFICE
Czech Gazette for Plant Breeders Rights and National List of Plant Varieties
No. VI/1 of 30 March 2007

**The Cooperation Council
for the Arab States of the Gulf
The Secretariat General
GCC Patent Office**

Patent Gazette

Fourth Issue

22 Jumada¹ 1426 H

29 June 2005 AD

List of applications, on the merit of which decisions were made approving the grant of patents and are published in the present issue of the gazette

| Sr. | Application No. | Patent No. | |
|-----|-----------------|------------|---|
| 1 | GCC/P/1998/32 | GC0000093 | Process for the Synthesis of Pharmaceu |
| 2 | GCC/P/1998/36 | GC0000094 | New Pseudopolymorphic Forms of 2-[2-Acid Dihydrochloride |
| 3 | GCC/P/1999/71 | GC0000095 | Hydrogenation of Hydrocarbons |
| 4 | GCC/P/1999/73 | GC0000096 | Treatment of Female Sexual Dysfunctio |
| 5 | GCC/P/1999/81 | GC0000097 | Method for Working Through Ground ar Operating According to this Method |
| 6 | GCC/P/1999/90 | GC0000098 | Process for Producing Hydrocarbons fr |

10. ČÁST

PRÁVNÍ SOUVISLOSTI

PRÁVNICKÁ KNIHOVNA

SVAZEK 45.

SOUTĚŽNÍ
PRÁVO ČESKOSLOVENSKÉ

VYDÁVÁ
PRÁVNICKÉ KNIHKUPECTVÍ A NAKLADATELSTVÍ
V. Linhart
PRAHA II., LUTZOWOVA 35

SOUTĚŽNÍ PRÁVO
ČESKOSLOVENSKÉ

Napsal a sestavil

Dr. LEOPOLD HAMANN

advokát v Praze

Spolupracovali

Dr. JAROSLAV DRÁBEK

advokát v Praze

Dr. RUDOLF BUCHTELA

*náměstek sekretáře
Obchodní a živnostenské komory v Praze*

V PRAZE 1938

NÁKLADEM PRÁVNICKÉHO KNIHKUPECTVÍ A NAKLADATELSTVÍ
V. Linhart
PRAHA II., LUTZOWOVA 35

SOUTĚŽNÍ PRÁVO

- **Právo proti nekalé soutěži**

jedním skutkem zásah do více práv (jednočinný souběh)

- **Soutěžitelé**

1. umělci nebo vědci
2. výkonní umělci
3. vynálezci aj. techničtí tvůrci
4. zlepšovatelé
5. šlechtitelé aj.

- **Seskupení soutěžitelů**

např. hudební soubor, patentové sdružení, sdružení know how

← NEKALÁ SOUTĚŽ

- Možný jednočinný skutkový souběh s deliktem známkovým, autorským aj.
- Soukromoprávní delikt nekalé soutěže
- Generální klausule a zvláštní skutkové podstaty

O. Z.

případ ⇨

PŘÍPAD: Zahradní trpaslík



| | | |
|-----------------------|-------------|---------------------------------|
| 111. Číslo známky: | 232209 | 730. Název a sídlo majitele |
| Druh známky: | Kombinovaná | 551. Záznam o kolektivní známce |
| 220. Datum podání: | 08.02.2000 | 570. Seznam výrobků a služeb |
| 151. Datum zápisu: | 28.03.2001 | 156. Obnova |
| 320. Právo přednosti: | 08.02.2000 | 790. Licenční smlouva |
| 210. Spisová značka: | 151681 | 800. Zahraniční zápisy |
| | | 740. Zástupci |
| | | 099. Poznámka |
| | | 180. Zánik |

/číslování dle INID
kódů- standard OMPI/

Ochranná doba zapsané ochranné známky je deset let a počíná běžet ode dne, kdy přihláška ochranné známky došla do Úřadu. Žádost o obnovu zápisu lze podat nejdříve v posledním roce ochranné doby a nejpozději šest měsíců po jejím uplynutí. (§23 odst. 2 zákona č. 137/1995 Sb.)

730.

Kalabousek 1661
286 01 Čáslav
Česká republika

570.

(1) chemické výrobky pro zahradnictví a zemědělství, hnojiva; (16) výrobky z papíru, papírové obalové materiály, propagační materiály, letáky a časopisy; (31) rostliny, semena, sazenice, plody pro zahradnictví a zemědělství (zejm. hlízy, cibulky); (35) reklamní činnost; (39) zásilková služba a všechny úkony s tím spojené; (42) zahradnictví, zahradní architektura, zahradní služby a poradenství.

Třídy výrobků a služeb:

1
16
31
35
39
42

Znění či vyobrazení ochranné známky

111. Číslo známky: 232209
210. Spisová značka: 151681



V Praze dne: 22.5.2001

Za správnost: *Křížová*



zahradník STARKL

Vstupte s námi do království květin!!!
Neopakovatelná akce!

VELKÁ PODZIMNÍ VÝSTAVA RŮŽÍ U ZAHRADNÍKA STARKLA

30.000 květů růží
a podzimních květin
největší výstava
růží v Evropě

**ZDARMA
VSTUPNÉ**
na velkou výstavu růží
a podzimních
květin

**+ ZDARMA
DÁRKY** pro každého

**DÁRKY
pro dámy**

PRAKTICKÝ
ŠÍČÍ STROJ
různé typy

**nebo pro
manželské
páry**

SADA KVALITNÍCH NOŽŮ
zn. Solingen včetně prkénka
v praktickém kufříku

**DÁRKY
pro pány**

MODERNÍ RÁDIO
AM/FM

... a to vše 139,-
nyní za pouhých

89,- Kč

a navíc **ZDARMA** pro každého
PRAKTICKÝ VENKOVNÍ TEPLMĚR!



PŘÍPAD LUČANKA *v.* LUČANKA

starší nezapsané příznačné označení mléčné
pomazánky LUČANKA

v.

mladší zapsaná ochranná známka
LUČANKA pro mlékárenské výrobky

Rozs. VS v Praze z 15. 2. 00 sp. zn. 3 Cmo 89/98.

⇐ PRÁVO ANTIMONOPOLNÍ

- **Právní monopoly** = většina práv duševního vlastnictví
srv. jedinečnost autorského díla, právo přednosti zápisných práv
- **Zákaz zneužití dominantního postavení** na trhu
*např. odmítnutí přístupu uživatele k licenci k užití hromadných předmětů kolektivní správy práv
srv. tržní sílu kolektivního správce majetkových práv autorských nebo souvisejících*
- **Soudní ochrana soukromého práva**
- **Úřad pro ochranu hospodářské soutěže v Brně**



■ Monopol

1. přirozený
2. právní, *např. kolektivní správa autorských práv nebo souvisejících práv*

■ Soutěž

1. hospodářská
2. politická
3. ideová aj.

SPRÁVNÍ ROZHODNUTÍ

Intergram je soutěžitelem podle § 2 odst. 1 zákona č. 143/2001 Sb., ochraně hospodářské soutěže a o změně některých zákonů, ve znění pozdějších předpisů.

Rozh. ÚOHS z 10. 3. 06 čj.: S 130/04-769/06-620

SPOTŘEBITELSKÉ PRÁVO

■ Právní ochrana spotřebitele

1. soukromoprávní
2. veřejnoprávní

např. před nekalými obchodními praktikami

- ⇒ práva na označení, právo proti nekalé soutěži
 ⇐ nekalé obchodní praktiky vůči spotřebiteli

11. ČÁST

PŘÍKLADY PRÁV

PŘÍKLAD: Recept na *Coca-Cola*

Výpis z databáze ochranných známek Page 1 of 2

OCHRANNÉ ZNÁMKY
ÚŘAD PRŮMYSLového VLASTNICTVÍ
Databáze obsahující: národní ochranné známky (ÚPV), mezinárodní ochranné známky (WIPO) a
designy ČR a EU a komunitární ochranné známky (OHIM).
Data ÚPV jsou aktuální ke dni: 20.4.2008
Data WIPO jsou aktuální ke dni: 14.4.2008
Data OHIM jsou aktuální ke dni: 17.4.2008

| | |
|---------------------------|--------|
| Zdroj | ÚPV-ČR |
| (210) Číslo spisu | 28540 |
| (540) Reprodukce/znění OZ | |



| | |
|--|--|
| (111) Číslo zápisu | 98090 |
| (511) Třída výrobků a služeb | 5, 32 |
| (531) Videňské obchvatné třídy | 27.5.1 ; 27.5.9 |
| (230) Datum podání přihlášky | 20.07.1933 |
| (130) Datum práva přednosti | 20.07.1933 |
| (130) Země původu | CZ |
| (151) Datum zápisu | 20.07.1933 |
| (730) Přihlašovatel/vlastník | The Coca-Cola Company Coca-Cola Plaza, 310 North Avenue Atlanta US |
| Přihlašovatel/vlastník (historický) | The Coca-Cola Company, společnost podle zákonů státu Delaware Wilmington US od: 20.07.1933 - do: 04.01.1971 |
| (740) Zlepšce | Zajner & Zajner v.o.s. JUDr. Frischmann Petr, advokát Munselova 15 Praž 1 CZ 110 00 |
| Star | Platný dokument |
| Druh | Slovní grafická |
| OZ obnova do | 20.07.2013 |
| Licence: | Datum uvoření emlecey: 01.10.1993 |
| Typ licenční | |

<http://www.upv.cz/pis/portal30/ozdet?podk=10400844&prum-cz> 21. 4. 2008

1. listy koky
2. kolové ořechy
3. cukrový sirup (dnes kukuřičný sirup s vysokým obsahem fruktózy)
4. kombinace sedmi tajných „přírodních chutí“
původně i kokain

lékárník *John Pemberton*

rukopis účetního *Franka Robinsona*

POJMOVÉ ZNAKY OBCHODNÍHO TAJEMSTVÍ

1. skutečnost **konkurenčně významná**
2. **určitelnost**
3. **ocenitelnost**
4. běžná **nedostupnost** v příslušných obchodních kruzích
5. souvislost s obchodním závodem
6. zajištění utajení odpovídajícím **způsobem**
v **zájmu** vlastníka

PŘÍKLAD: Turistické značky







PĚŠÍ TRASA KČT
STANOVICE (MOST) 1,5 km
KUKS (MOST) 3 km
JAROMĚŘ (ŽST) 13 km
2002

PĚŠÍ TRASA KČT
JÁKOBOVA STUDNICE 75 m 
0426/13c
2002



- 21 000824388-0001
25 CS - EN
22 09/11/2007
15 09/11/2007
45 04/12/2007
11 000824388-0001
72 (X)
73 KLUB ČESKÝCH TURISTŮ
Archeologická 2256
CZ-155 00 Praha 5
REPUBLICA CHECA
74 Miroslav Kupka
Levšho 1532
CZ-269 01 Rakovník
REPUBLICA CHECA
51 10 - 06
54 **ES** - Турестический знак (Комплект от -)
ES - Carteles de señalización para senderos de excursiones (Conjuntos de -)
CS - Turistické značení (Sada -)
DA - Vejviserskiltte for vandrens (Sæt af -)
DE - Wanderzeichen (Satz von -)
ET - Matkumärgid (Komplekt -)
EL - Πανορθός οδηγός για ορεινόπους (Σειτ από -)
EN - Walking route signs (Set of -)
FR - Panneaux de signalisation de chemins de randonnée (Ensemble de -)
IT - Segnaletica per percorsi pedestri (Set di -)
LV - CeĶa norādes īstīem (Komplekts -)
LT - Kelio ženklai turistams (AĶ rinkinys -)
HU - Turistajelzések (. . . készlet)
MT - Sinjal li juru l-irja (Sajt ta' -)
NL - Richtingsaanwijzers voor wandelroutes (Set -)
PL - Znaki turystyczne (Zestaw -)
PT - Sinalética para percursos pedestres (Conjunto de -)
RO - Panouri de semnalizare a traseelor turistice (Set de -)
SK - Turistické značenie (Sada -)
SL - Turistične označbe (Komplet -)
FI - Kävelypölkkyjen kyltit (Sarjat -)
SV - Skyltar för promenadvägar (Uppställning av -)

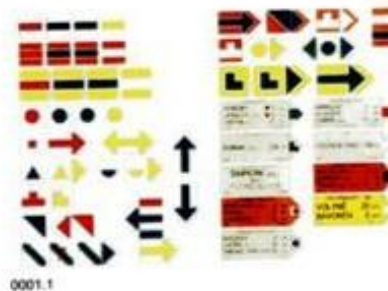



POJMOVÉ ZNAKY PRŮMYSLOVÉHO VZORU

■ Vzhled výrobku nebo jeho části

1. novost
2. individuální povaha
 - ➔ celkový dojem
u informovaného uživatele

PŘÍKLAD: Zapsaná označení



Už 100 let pracujeme na každém detailu

Sáhnout po originálu se vyplatí



1903



1909-1912



1912



1914



1950-1960



1960-2003

POJMOVÉ ZNAKY OCHRANNÉ ZNÁMKY ⇒

- **Označení výrobků či služeb**
 1. **schopnost grafického znázornění**
 2. **rozlišovací způsobilost** co do odlišení výrobků či služeb jednoho původce od výrobců či služeb **jiné osoby**

FORM T.M. No. 9 (A)



THE DEMOCRATIC REPUBLIC OF THE SUDAN

THE TRADE MARKS ACT, 1969

OFFICE OF THE REGISTRAR OF TRADE MARKS
MINISTRY OF FINANCE AND NATIONAL ECONOMY

Certificate of Registration Under Section (13) of the Act.

To Chirana, zavody zdravotnickej techniky, obdorevy podnik.
c/o M/s. Sheikh & Abbas, P.O. Box 1777, Khartoum.

I hereby certify pursuant to Section (13) of the said Act that the Trade
Mark in your Application No. 5185 filed with me on... 15/9/1974
has been registered in Class..... (10) in respect of the goods specified by

you viz:—"Surgical instruments and apparatus human and veterinary,
medical diagnostic instruments and apparatus, instruments, apparatus
and auxiliaries for dentistry, surgical auxiliary and other medical
devices, orthopaedical instruments and auxiliaries, laboratory
apparatus, instruments and auxiliaries, necessaries and utensils
for breeding domestic animals, X-rays medical apparatus, X-rays
industrial apparatus, electrotherapeutical apparatus, electro-
diagnostical apparatus, medical X-rays tubes, industrial X-rays/
tubes, X-rays valves"



Witness my hand this 27th day of September 1977.

(AWATIE AMIN OSMAN)
ACTING/ REGISTRAR OF TRADE MARKS

Registration will continue in force from the date of this Application
viz 15/9/1974 and may be renewed on 4th December, 1977.



सत्यमेव जयते

No. 51251

TRADE MARKS ACT, 1940

Certificate of Registration of Trade Mark, Section 16 (2), Rule 44

Trade Mark No. 164343.

Date 31st May, 1954.

Certified that the Trade Mark, of which a representation is annexed hereto, has been registered in the name of Chirana

Praha Narodni Podnik, Na Harfe 7, Praha, Prague IX,

Czechoslovakia;

in

class 9 under No. 164343 as of the

date 31st May, 1954 in respect of Laboratory

apparatus, instruments and devices not included in other

classes, electric relays and automatic temperature regulators.



Sealed at my discretion, this the First day of June, 1954.

[Signature]

S. Venkateswaran

TRADE MARKS REGISTRY,
BOMBAY.

Registrar of Trade Marks.

N2

Registration is for 7 years from the date first above-mentioned and may then be renewed for a period of 15 years and also at the expiration of each period of 15 years thereafter. (See Section 18 of the Trade Marks Act, 1940, and rules 46-49 of the Trade Marks Rules, 1942.)



الجمهورية اللبنانية

وزارة الاقتصاد الوطني

مكتب حماية الملكية التجارية والصناعية
والفنية والأدبية والموسيقية

شهادة

بتسجيل علامة فارقة تجارية أو صناعية رقم ١٦٦٠٩

إن موقع هذه الشهادة، رئيس مكتب حماية الملكية التجارية والصناعية والفنية والأدبية والموسيقية، مثبت بان
سابا وشركاهم

المقيمين في بيروت

بصفتهم - عابدين - باسم - وحساب شركة "شيرانا، زانودي زدرانوتنيج تكتيكي ادبورو في بودنيك" مركزها
قدم في هذا اليوم عند المساعة الحادية عشرة طلباً بتسجيل علامة فارقة لمدة خمس عشرة سنة
وعن مميزات العلامة المصقوا بموجبها على ظهر هذه الشهادة : كلمة "شيراستم" باحرف لاتينية

وجنحة استعمال هذه العلامة الفارقة : توضع بجميع القياسات والالوان على معدات والات طبية خاصة اجهزة والات لطب
الاسنان ٠ / ٠

Chinastom



البلاد الاجنبية المسجلة فيها هذه العلامة مسبقاً:

نُظِّمَتْ هَذِهِ الشَّهَادَةُ وَفَتْ لَتَصْبِحَ مَطَالِبُ السَّجِيلِ ، أَوْ وَكَيْلِهِ ، وَتَحْتِ مَسْئُولِيَّتِهِمْ وَلَا يَتَحَمَّلُ
مَكْتَبُ الْمَلَكِيَّةِ آيَةَ مَسْئُولِيَّةٍ مِنْ جَسْرِهِ ذَلِكَ .

بَسْرُوتِ فِي ٢١ نَيْسَانَ سَنَةِ ١٩٦٦

رئيس مكتب حماية الملكية التجارية والصناعية

عبد الحميد عواد

مطالب التسجيل

فلي

نظر و موافق

رئيس ديوان وزارة
الاقتصاد الوطني

عبد الرحمن الزهر

CTM-ONLINE - Detailed trade mark information



Trade mark name : [REDACTED]
 Trade mark No : [REDACTED]
 Trade mark basis: CTM
 Number of results: 1 of 1



Trade mark

Filing date: 06/03/2001
 Date of registration: 04/10/2002
 Expiry Date: 06/03/2011
 Nice Classification: 9, 38, 41 ([↗](#) Nice classification)
 Trade mark: Individual
 Type of mark: Hologram
 Vienna Classification: 25.7-17, 26-15-97, 26-15-98, 29.1.A ([↗](#) Vienna Classification)
 Acquired distinctiveness: No
 Applicant's reference: MSA/35 MEU/1-0006
 Status of trade mark: CTM registered ([↗](#) Glossary)
 CTM registration published (B1)
 ([↗](#) History of statuses)

Filing language: French
 Second language: English

Graphic representation



List of goods and services

Nice Classification: 9
List of goods and services: Scientific (other than for medical purposes), nautical and surveying apparatus and instruments, apparatus and instruments for the conducting, distribution, transformation, storage, regulation or control of electric current, photographic, cinematographic, optical, weighing, measuring, signalling, checking (supervision), life-saving and teaching apparatus and instruments; apparatus for recording, transmission or reproduction of sound or images; magnetic data-carriers, recording discs; automatic vending machines and mechanisms for coin-operated apparatus; cash registers, calculating machines, data processing equipment and computers; fire-extinguishing apparatus; video cassettes, digital video discs, compact discs, compact optical discs (read-only memory).

Nice Classification: 38
List of goods and services: Telecommunications; news and information agencies, communications by computer terminals, transmission, communication and telecommunication services by any means, including electronic, computer and telephone; transmission, communication and telecommunication of messages, information and data of all kinds, including those provided on-line or by delayed transmission processed using data processing equipment, computer databases and computer and data transmission networks, including the Internet and World Wide Web, electronic and

Úřad průmyslového vlastnictví

Antonína Čermáka 2a, 160 68 Praha 6

Telefon: 220 383 111

Fax: 224 324 718

PŘIHLÁŠKA OCHRANNÉ ZNÁMKY se žádostí o zápis do rejstříku

č. jednací, datum podání, čas podání

Povolení o přijetí přihlášky vydáno
dne:

osobně / poštou

Referent: Kód:

vyplní Úřad

1 Údaje o ochranné známce - označte křížkem

Ochranná známka v běžném písmu ano ne Druh ochranné známky slovní kombinovaná obrazová
Provedení ochranné známky číselné barevné Ochranná známka je prostorová ano ne
Ochranná známka je tvořena pouze barvou ano ne

2 Přihlašovatel

1. Příjmení
(obchodní firma)

Jméno

Ulice

Město

Stát

Telefon

IC
Datum nrození

PSČ

Fax

3 Zástupce přihlašovatele (je-li přihlašovatel zástoupen na základě plné moci)

Příjmení
(název)

Jméno

Ulice

Město

Telefon

PSČ

Fax

V případě generální plné moci uveďte číslo předložené Úřadem

Číslo jednací zástupce

6 Přílohy - označte křížkem

- Doklad o právu přednosti (uplatňuje-li přihlašovatel právo přednosti z mezinárodní smlouvy)
- Tři fotokopie ochranné známky (o rozměrech A8 - A4)
Fotokopie ochranné známky se nepřikládají k přihlášce ochranné známky přihlášené v běžném písmu
- Dvě číselné kopie seznamu výrobků a služeb
- Plná moc, je-li přihlašovatel zástoupen
- Další přílohy

4 Adresa pro doručování (vyplňuje se jen v případě, že jde o adresu odlišnou od adresy 2 nebo 3)

Příjmení
(název)

Jméno

Ulice

Město

Telefon

PSČ

Fax

5 Právo přednosti podle mezinárodní smlouvy (stát, datum podání)

8 Ochranná známka se přihlašuje pro tyto výrobky nebo služby (včetně uvedení tříd)

Blank area for listing products or services.

9 Místo pro vyznačení způsobu platby

Správní poplatek je splatný do 1 měsíce ode dne podání přihlášky.

Forma úhrady:

V pokladně ÚPV

Převodem z účtu

Podlovní poukázkou

Kokem - zde nalepiť

Pozn.: Nehodící se škrtněte.

10

Blank area for signature and stamp.

Potvrzuji pravdivost a úplnost shora uvedených údajů
a žádám o zápis ochranné známky

.....
podpis přihlašovatele nebo jeho zástupce
(případně razítko u právnických osob)

OCHRANNÉ ZNÁMKY

ÚŘAD PRŮMYSLOVÉHO VLASTNICTVÍ

Poslední aktualizace 20.4.2006 20:08.

Databáze obsahuje pouze platné ochranné známky přihlášené u Úřadu průmyslového vlastnictví.
Databáze obsahující další ochranné známky platné na území ČR (přihlášené u Světové organizace duševního vlastnictví) je zde.

Číslo přihlášky: 6649

Znění ochranné
známky:

PILSNER BIER

Reprodukce:



Číslo zápisu: 111602

Třída výrobků a služeb: 32

Seznam výrobků a
služeb: (32) pivo.

Obrazové třídy: 1.1, 1.1.8, 1.1.9, 25.1.15, 25.1.17, 27.1, 27.5

Datum práva
přednosti: 25.04.1997

Kolektivní: Ne

Vlastník/Přihlašovatel: Plzeňský Prazdroj, a.s., U Prazdroje 7, Plzeň, 30497, Česká republika

Stav řízení: Zapsaná ochranná známka

Druh: Kombinovaná

Barevná: Ne

Získání rozlišovací
způsobilosti: Ne

UPOZORNĚNÍ

Tento výpis má pouze informativní charakter a údaje pro jeho vytvoření byly získány na síti Internet.
Domníváte-li se, že obsahuje chyby, obraťte se prosím na Úřad průmyslového vlastnictví.
Údaje byly získány na <http://www.upv.cz> dne 21.4.2006 14:58

Nápověda při problémech tisku češtiny

Originalní žádejte celým jménem

Coca-Cola®

Zkratky podporují napodobeniny



NESCAFÉ®

NESCAFÉ

Nejlepší jméno pro skutečný originál.

Máte rádi věci jedinečné, originální?

Věci, které jsou skutečně tím, čím se tváří být?

My také.

Proto jsme už v roce 1938 vyvinuli NESCAFÉ®, značku, kterou se od té doby snažíme chránit.

Díky vám je to značka kávy, která je dnes na světě nejoblíbenější, něco, nač jsme skutečně hrdí.

Těší nás přinášet Vám šálek dokonalé kávy pro všechny příležitosti. Aby tomu tak bylo i v budoucnu, musíme i nadále naši cennou ochrannou známku NESCAFÉ® chránit.

Jedině tak můžeme zaručit, že se k vám bude dostávat výhradně originál a nikoli pouhé náhražky, které se za NESCAFÉ® vydávají.

Kdokoli jiný, kdo se snaží použít NESCAFÉ® na svém výrobku nebo jako obecné označení pro kávu, porušuje práva k naší ochranné známce.

Přejeme si, abychom mohli pokračovat v tom, co nás těší nejvíce - ve výrobě té nejlahodnější rozpustné kávy NESCAFÉ® pro Vaše potěšení a pohodu.

NESCAFÉ® je registrovaná ochranná známka Sociétés des Produits Nestlé S.A., Vevey, Švýcarsko.

Lidové noviny 15.5.08
Bo. S. Sv.
Bunov 17

OCHRANNÉ ZNÁMKY

ÚŘAD PRŮMYSLOVÉHO VLASTNICTVÍ

Databáze obsahuje národní ochranné známky (ÚPV), mezinárodní ochranné známky (WIPO) s
designací ČR a EU a komunitární ochranné známky (OHIM).

Data ÚPV jsou aktuální ke dni: 23.10.2007

Data WIPO jsou aktuální ke dni: 22.10.2007

Data OHIM jsou aktuální ke dni: 21.10.2007

Zdroj WIPO-CZ
(540) Reprodukce/Znění
OZ

Baedeker

(811) Číslo zápisu **564925**
 (511) Třídy výrobků a služeb 3, 6, 9, 14, 16, 18, 21, 25, 39
 (531) Vídeňské obrazové třídy 27.1.7 ; 27.5
 Datum práva přednosti: 16.02.1990
 (320) přednosti: 16.02.1990
 (310) Číslo prioritní 1 161 692
 (330) přihlášky: DT
 Země priority:
 (151) Datum zápisu 06.08.1990
 Datum oznámení pro CZ 04.03.1991
 (180) Datum konce platnosti 06.08.2010
 (730) Přihlašovatel/vlastník **KARL BAEDEKER GMBH**
 Marco-Polo-Zentrum,
 7304 OSTFILDERN 4 DE
 (812) Země původu **DT**
 (740) Zástupce **CMS Hasche Sigle**
Rechtsanwälte Steuerberater
 Postfach 70 02 65
 70572 Stuttgart DE
 Stav Platný dokument
 Druh Kombinovaná
 (510) Seznam výrobků a služeb 3 Parfumerie, huiles essentielles, cosmétiques, eaux de toilette, lotions pour les cheveux; savons.

Baedeker

TURISTICKÝ PRŮVODCE

Londýn



S velikou
mapou
města

163 barevných snímků. Mapky, plánky, grafy.
Všechny pozoruhodnosti. Tipy na nákupy.
Kempy a další praktické informace.

5 pohlednic
zadarmo





Homepage

Nabídka služeb

Výkladní skříň

Kontakt & poptávka

O nás

Weblog

Google Custom Search

Search

Weblog

Titulní stránka

Posledních 20 článků

Všechny články

Archiv

2010/08

2010/07

2010/06

2010/05

2010/04

2010/03

2010/02

2010/01

2009/12

Weblog ze světa mezi dvěma jazyky · Infoservis pro zákazníky

Googlovat se smí pouze v Googlu

neděle, 20. 8. 2006 | Radim Sochorek | Trvalý odkaz | Kategorie: Svět jazyků

Redakce německého slovníku Duden byla jako další nakladatelství na celém světě vyzvána, aby definovala novotvar "googlovat" jako hledání na internetu výhradně pomocí vyhledávače Google. V pozadí je nebezpečí, že by variace firemního jména mohly přejít do všeobecné slovní zásoby, takže by již nemohla být zaručena známková ochrana.

"Googlovat" v pravopisném slovníku Duden:

23. vydání (2004): "hledat na internetu, zejména v Googlu"

24. vydání (2006): "hledat na internetu pomocí Googlu"

Tlumočník · překladatel

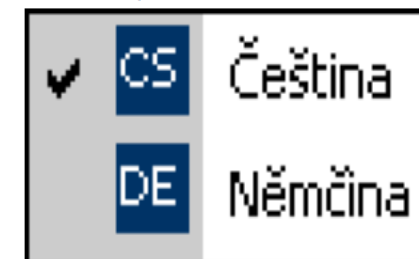

Profesionálně od r. 1995

Weblog ze světa mezi dvěma jazyky je informační servis pro zákazníky profesionálního tlumočníka a překladatele Mgr. Radima Sochorka (sochorek.cz)

Celkový počet článků: 672

Citáty na zářij: Lidská maska

Poslat na Valašsko švédské záclony z českých vesnic



GRAPPOLINO

ROSSO

Sicilia
Indicazione Geografica Tipica

l/e

12% vol

n i c o s i a

n i c o s i a

GRAPPOLINO

ROSSO
Vendemmia 2005

Sicilia
Indicazione Geografica Tipica

IMBOTTIGLIATO DA
GRUPPO NICOSIA s.r.l.
TRECASTAGNI (CT) - ITALIA
ICRF: CT/4268

l/e PRODOTTO IN ITALIA 12% vol



8 001014 010148



CONTIENE SOLFITI

NON DISPERDERE IL VETRO NELL'AMBIENTE



POJMOVÉ ZNAKY ZEMĚPISNÉHO OZNAČENÍ

- **Název území používaný k označení zboží pocházejícího z toho území**
 1. vlastnost zboží přičitatelná území
 2. výroba, zpracování či příprava na tomto území

Z DĚJIN OZNAČENÍ PŮVODU

■ Československo

1923 – 1927

z. č. 5/24 Sb. z. a n., označování původu zboží

1927 – 1950

z. č. 111/27 Sb. z. a n., o ochraně proti nekalé soutěži

okrsková pojmenování:

1924 určité **francouzské výrobky z vinné révy**
např. Cognac, Champagne, Armagnac

1936 **Třeboňský kapr**

1950 **Olomoucké tvarůžky**

Databáze českých označení původu a zeměpisných označení

Úřad průmyslového vlastnictví

Data jsou aktuální ke dni: 19.3.2008

| | |
|----------------------------|--|
| Číslo přihlášky | 63 |
| Znění | |
| Jazykové mutace znění | |
| Číslo zápisu | 1 |
| Datum podání přihlášky | 02.1967 |
| Datum zápisu | 01.02.1974 |
| Datum mezinárodního zápisu | 22.11.1967 |
| Žadatel/Uživatel | Plzeňský Prazdroj a.s., U Prazdroje 7, Plzeň, 304 97, CZ |
| Provozovna | Plzeňský Prazdroj, a.s., Plzeň, 304 97, CZ |
| Území/Zeměpisná oblast | |
| Zboží/Výrobky | 12 stupňový ležák světlý je tradiční, charakterově silně odlišný výrobek vícestupňového piva. Typičnost výrobku je způsobována řadou faktorů, které vzájemně na sebe působí a doplňují se. Z nich nejdůležitější, ovlivňující typický charakter piva, vedle jakosti základních surovin a odborné práce, je vliv vody, a to vody velmi měkké, používané k vlastnímu vaření mladiny. Dále je to technologický proces varního postupu používání příslušného otopu, varní pánve malého obsahu studené vedení ve spilce i ve sklepe. V neposlední míře jsou to i prostory ležáckého sklepa, kde přirozené skalní prostředí se systémem chladicího zařízení zajišťuje vyrovnanou nízkou teplotu po dobu celého roku i konstantní nasycenost vzduchu vodou. |
| Stav | Platný dokument |

Přehled položek rejstříku

UPOZORNĚNÍ

Tento výpis má pouze informativní charakter a údaje pro jeho vytvoření byly získány na síti Internet.

Domníváte-li se, že obsahuje chyby, obraťte se prosím na Úřad průmyslového vlastnictví.

Údaje byly získány na <http://www.upv.cz> dne 20.03.2008 18:06



®

O R I G I N A L

Budweiser
Budvar

Světlý ležák



BUDWEISER®

Vyrobeno a plněno v pivovaru Budějovický Budvar, n.p.
České Budějovice, Česká republika



Budvar[®]

ČESKOBUDĚJOVICKÉ PIVO

Prvotřídní suroviny jsou základem nezaměnitelné a nenapodobitelné chuti piva Budweiser Budvar. Spolu s péčí věnovanou výrobě, originálním původem a tradicí vaření piva v Českých Budějovicích tak zaručují jedinečný chuťový zážitek pokaždé, když se napijete.

Složení: voda z artéských studní, ječný slad, žatecký hlávkový chmel. Pasterováno. Skladujte v chladu a temnu. Obsah alk.: 5% obj. Podávejte chlazené!

MINIMÁLNÍ TRVANLIVOST DO:

16.07.2008

www.budvar.cz



ZÁLOHOVÁNY OBAL



e 0,50l

Anno



1795

Samson®

Budweiser Bier

SVĚTLÝ LEŽÁK



PREMIUM

Výsledky dotazu Rešerše OZ (ÚPV, OHIM, WIPO)

Údaje byly získány dne 12.6.2006. Na základě dat ze dne (poslední aktualizace DB): ÚPV 12.6.2006 20:22 OHIM 5.6.2006 00:00 WIPO 9.6.2006 00:00.

4 z 11

Zdroj: WIPO-CZ
Znění ochranné známky: 4711

Reprodukce:

4711

Číslo zápisu: 276013
Třídy výrobků a služeb: 3, 5
Obrazové třídy: 27.7, 27.7.1
Datum zápisu: 08.11.1983 WO
Vlastník/Příhašovaatel: Mühens GmbH & Co. KG, Venloer Strasse 241-245/D-50823 Köln, Spolková republika Německo
Země původu: Spolková republika Německo
Stav řízení: Platný dokument
Druh: Kombinovaná
Barevná: Ne
Seznam výrobků a služeb: FR 3 Eau de Cologne, eau pour laver les cheveux et de toilette, parfumerie, cosmétiques, produits pour les soins des cheveux, de la barbe, de la bouche, des dents et de la peau, pommades, poudre, sachets, savons à barbe, savon de toilette, savon à la glycérine.
5 Produits pour les soins des cheveux, de la bouche, des dents et de la peau, pommades, sels volatils.

[ENN] stav: 6 - Registration
DT
(450) 1983/11 LMI 01.01.1984
(831) AT - BX - CH - CS - DD - DE - EG - ES - FR - HU - IT - LI - MA - MC - PT - RO - SM - SU - TN - VN - YU
(580) regdat: 08.11.1983
(580) regrdat: 09.11.1987
(580) noideat: 30.11.1983

[CEN] stav: 6 - Continuation of effect
(450) 1993/8 LMI, 18.10.1993
(833) CZ - SK
(580) regdat: 28.06.1993
(580) regrdat: 14.08.1993
(580) noideat: 31.08.1993

[REN] stav: 6 - Renewal
(450) 2003/25 Gaz, 05.02.2004
(831) AM - AT - BA - BG - BX - BY - CH - CZ - DE - EG - ES - FR - HR - HU - IT - KG - KZ - LI - MA - MC - MD - MK - PT - RO - RU - SI - SK - SM - TJ - UA - UZ - VN - YU
(580) regdat: 08.11.2003
(580) regrdat: 19.12.2003
(580) noideat: 01.01.2004

Výsledky dotazu Rešerše OZ (ÚPV, OHIM, WIPO)

Údaje byly získány dne 12.6.2006. Na základě dat ze dne (poslední aktualizace DB): ÚPV 12.6.2006 20:22 OHIM 5.6.2006 00:00 WIPO 9.6.2006 00:00.

2 z 11

Zdroj: WIPO-CZ

Znění ochranné známky: 4711

Reproduktce:

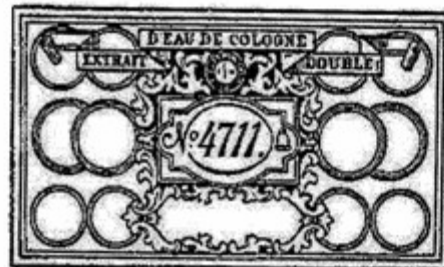

Číslo zápisu: 276009

Třída výrobků a služeb: 3

Obrazové třídy: 25.1, 25.1.15, 26.1, 26.1.1, 26.1.6, 27.5, 27.5.1, 27.7, 27.7.1

Datum zápisu: 08.11.1983 WO

Vlastník/Přihlašovatel: Mülhens GmbH & Co. KG, Venloer Strasse 241-245|D-50623 Köln, Spolková republika Německo

Země původu: Spolková republika Německo

Stav řízení: Platný dokument

Druh: Kombinovaná

Barevná: Ne

Seznam výrobků a služeb: FR 3 Eau de Cologne.

[ENN] stav: 6 - Registration

DT

(450) 1983/11 LM, 01.01.1984

(831) AT - BX - CH - CS - DD - DE - EG - ES - FR - IT - LI - MA - MC - PT - RO - SM - TN - VN - YU

(580) regodat: 08.11.1983

(580) regrdat: 12.05.1986

(580) notdate: 30.11.1983

[CEN] stav: 6 - Continuation of effect

(450) 1993/8 LM, 18.10.1993

(833) CZ - SK

(580) regodat: 28.06.1993

(580) regrdat: 14.08.1993

(580) notdate: 31.08.1993

[REN] stav: 6 - Renewal

(450) 2003/25 Gaz, 05.02.2004

(831) AT - BA - BX - CH - CZ - DE - EG - ES - FR - HR - IT - LI - MA - MC - MK - PT - RO - SI - SK - SM - VN - YU

(580) regodat: 08.11.2003

(580) regrdat: 19.12.2003

(580) notdate: 01.01.2004

[Předchozí](#)

[Zpět na hlavní](#)

[Další](#)



[Home](#) [Kontakt](#) [Anfahrt](#) [Öffnungszeiten](#) [Shop](#) [Impressum](#)



Tradition & Moderne



Führungen

Duftseminar



Veranstaltungen



international

[SERIEN](#)
[DOWNLOADS](#)
[GLOCKENGASSE](#)
[DUFTSEMINAR](#)
[SHOP](#)
[NEWS](#)

Eau de Cologne
 Ich glaube.
 4711. Das Wunderwasser.
ECHT KÖLNISCH WASSER

COOL COLOGNE
 Eiskalt erfrischend
ICE

[STARTSEITE](#)
[KONTAKT](#)
[IMPRESSUM](#)
[SITEMAP](#)

OCHRANNÉ ZNÁMKY

ÚŘAD PRŮMYSLUVÉHO VLASTNICTVÍ

Databáze obsahuje národní ochranné známky (ÚPV), mezinárodní ochranné známky (WIPO) s designací ČR a EU a komunitární ochranné známky (OHIM).

Data ÚPV jsou aktuální ke dni: 10.9.2007

Data WIPO jsou aktuální ke dni: 7.9.2007

Data OHIM jsou aktuální ke dni: 27.8.2007

| | |
|-------------------------------|---|
| Zdroj | ÚPV-ČR |
| (210) Číslo spisu | 56670 |
| (540) Reprodukce/Znění OZ | 501 |
| (111) Číslo zápisu | 168597 |
| (511) Třidy výrobků a služeb | 25 |
| (220) Datum podání přihlášky | 13.11.1989 |
| (320) Datum práva přednosti: | 13.11.1989 |
| (330) Země priority: | CZ |
| (151) Datum zápisu | 09.09.1991 |
| (730) Přihlašovatel/vlastník | [redacted] společnost zřízená podle zákonů státu Delaware San Francisco US |
| (740) Zástupce | Rott, Růžička a Guttman, patentová, známková a právní kancelář JUDr. Rott Vladimír Nad Štolou 12 Praha 7 CZ 170 00 |
| Stav | Platný dokument |
| Druh | Slovní |
| OZ obnovena do | 13.11.2009 |
| Licence: | Získání rozlišovací způsobilosti |
| | Datum uzavření smlouvy: 01.12.1993 |
| | Typ licenční smlouvy: Výlučná |
| | Licence pro: Levi Strauss Praha, s.r.o., Na Poříčí 10, Praha 1, 11000 |
| (510) Seznam výrobků a služeb | (25) džíny; (25) blue jeans |

Přehled položek rejstříku Výpis z rejstříku OZ

UPOZORNĚNÍ

Tento výpis má pouze informativní charakter a údaje pro jeho vytvoření byly získány na síti Internet. Domníváte-li se, že obsahuje chyby, obraťte se prosím na Úřad průmyslového vlastnictví. Údaje byly získány na <http://www.upv.cz> dne 11.09.2007 14:22

V ý p i s

z obchodního rejstříku, vedeného
Krajským soudem v Ostravě
oddíl C, vložka 13319

!!! U P O Z O R N Ě N Í !!!

Tento výpis má pouze **informativní** charakter.

Data pro jeho vytvoření byla získána z počítačové sítě INTERNET. V případě, že se domníváte, že obsahuje chyby, obraťte se prosím na rejstříkový soud.

Datum zápisu: 8. listopadu 1994
Obchodní firma: [redacted]
Sídlo: Koptivnice, Kadláčkova 894, PSČ 742 21
Identifikační číslo: 620 29 223
Právní forma: Společnost s ručením omezeným
Předmět podnikání:
- koupě zboží za účelem jeho dalšího prodeje a prodej
Statutární orgán:
jednatel: Václav Torhan
Frýdek Místek, M. Majerové 493, PSČ 738 01

Jednání za společnost: Za společnost jedná a podepisuje jednatel a to tak, že k obchodnímu jménu společnosti připojí svůj podpis.

Společníci:

Václav Torhan, r.č. 530924/161
Frýdek Místek, M. Majerové 493, PSČ 738 01

Vklad: 100 000,- Kč

Splaceno: 100 000,- Kč

Zbytek vkladu bude splacen společníky do 1 roku od podpisu společenské smlouvy.

Základní kapitál: 100 000,- Kč

Ostatní skutečnosti:

- Údaje o zřízení:

Společnost s ručením omezeným byla založena společenskou smlouvou ze dne 5.9.1994 podle zák. č. 513/91 Sb.

- Právní poměry: změna provedena podle dodatku č. 1 ze dne 21.12.1994.

- Rejstříková vložka se otevírá u Krajského obchodního soudu v Ostravě pod novou spisovou značkou Rg. C 13319.

Usnesením Krajského soudu v Ostravě ze dne 14.července 2004 číslo jednací 38 K 39/2004 byl prohlášen konkurs na majetek obchodní společnosti 949 s.r.o. a ustanoven konkursní správce. Účinky konkursu nastaly dne 14.července 2004 .

Konkursní správce:

Ing. Alena Jamříšková
Koptivnice, Štefánikova 244

OCHRANNÉ ZNÁMKY**ÚŘAD PRŮMYSLVÉHO VLASTNICTVÍ**

Databáze obsahuje národní ochranné známky (ÚPV), mezinárodní ochranné známky (WIPO) s
designací ČR a EU a komunitární ochranné známky (OHIM).

Data ÚPV jsou aktuální ke dni: 11.6.2007

Data WIPO jsou aktuální ke dni: 8.6.2007

Data OHIM jsou aktuální ke dni: 5.6.2007

| Zdroj | ÚPV-ČR |
|--|---|
| (210) Číslo spisu | 13150 |
| (540) Reprodukce/Znění OZ: | |
| |  |
| (111) Číslo zápisu | 117575 |
| (511) Třída výrobků a služeb | 25 |
| (531) Videňské obrazové třídy | 21.3 ; 21.3.1 ; 21.3.15 ; 21.3.9 ; 26.1 ; 7.1.20 |
| (220) Datum podání přihlášky | 09.11.1937 |
| (320) Datum práva přednosti: | 09.11.1937 |
| (330) Země priority: | CZ |
| (151) Datum zápisu | 09.11.1937 |
| (730) Přihlašovatel/vlastník | [REDACTED] Luxembourg, succursale de Lausanne Avenue de Rhodanie 70 Lausanne CH Bata Westhold AG Utoquai 43 8008 Zurich CH od: 23.11.1998 - do:11.11.2005 |
| Přihlašovatel/vlastník (historický) | Bata Schuh A.G. Mochlin CH od: 12.10.1995 - do:23.11.1998 |
| Přihlašovatel/vlastník (historický) | BAŤA, akciová společnost Dlouhá 130 Zlín CZ 76222 |

PEARL

Bata

محلات ادم

Bata

مركز التنمية والتدريب
مؤسسة بشارت للتدريب
بشارت للتدريب والتطوير
بشارت للتدريب والتطوير

前列康[®]
CONPROSTA[®]

普乐安片
PULEIAN TAB.



ZHEJIANG CONBA PHARM CO.,LTD





מקדונלד'ס





Výsledky dotazu Rešerše OZ (ÚPV, OHIM, WIPO)

Údaje byly získány dne 1.5.2007. Na základě dat ze dne (poslední aktualizace DB): ÚPV 1.5.2007 18:01 OHIM 15.2.2007 00:00 WIPO 30.4.2007 00:00.

1 z 1

Zdroj: ÚPV-ČR
 (210) Číslo přihlášky: 76682
 (540) Reprodukce:



(111) Číslo zápisu: 184611
 (511) Třídy výrobků a služeb: 3, 5
 (531) Obrazové třídy: 19.7.2, 19.7.9, 19.7.16
 (220) Datum podání přihlášky: 30.04.1993 CZ
 (320) Datum práva přednosti: 30.04.1993
 (330) Země priority: CZ
 (151) Datum zápisu: 02.05.1995 CZ
 (730) Přihlašovatel/vlastník: ALPA, a.s., Hornoměstská 378, Velké Meziříčí, 59425, Česká republika
 (812) Země původu: Česká republika
 Přihlašovatel/vlastník (historický): ALPA, s.r.o., Hornoměstská 378, Velké Meziříčí, 59425, Česká republika
 Platnost: 19.04.1996 - 17.08.2006
 Povlčavské tukové závody, státní podnik, Nelahozeves 136, 27601, Česká republika
 Platnost: 02.05.1995 - 19.04.1996
 Stav dokumentu: Platný dokument
 Druh: Prostorová
 OZ obnovena do: 30.04.2013
 (510) Seznam výrobků a služeb: Francovky; kolínské vody; opalovací přípravky - před i po opalování; přísady do koupele; masážní přípravky; pleťová mléka; pleťové vody; vody po holení; farmaceutické výrobky.



Coca-Cola

MARCA REG.

OCHRANNÉ ZNÁMKY**ÚŘAD PRŮMYSLUVÉHO VLASTNICTVÍ**

Databáze obsahuje národní ochranné známky (ÚPV), mezinárodní ochranné známky (WIPO) s
designací ČR a EU a komunitární ochranné známky (OHIM).

Data ÚPV jsou aktuální ke dni: 20.4.2008

Data WIPO jsou aktuální ke dni: 14.4.2008

Data OHIM jsou aktuální ke dni: 17.4.2008

| | |
|---------------------------|--------|
| Zdroj | ÚPV-ČR |
| (210) Číslo spisu | 34471 |
| (540) Reprodukce/Znění OZ | |



| | |
|--|--|
| (111) Číslo zápisu | 156476 |
| (511) Třidy výrobků a služeb | 32 |
| (531) Vídeňské obrazové třídy | 19.7 |
| (220) Datum podání přihlášky | 10.06.1965 |
| (320) Datum práva přednosti: | 10.06.1965 |
| (330) Země priority: | CZ |
| (151) Datum zápisu | 18.01.1966 |
| (730) Přihlašovatel/vlastník | The Coca-Cola Company Coca-Cola Plaza, 310 North Avenue Atlanta US |
| Přihlašovatel/vlastník (historický) | The Coca-Cola Company, společnost zřízená podle zákonů státu Delaware New York US od: 18.01.1966 - do: 07.12.1995 |
| (740) Zástupce | Zeiner & Zeiner v.o.s. Mgr. Karel Šindelka Maiselova 15 Praha 1 CZ 110 00 |
| Stav | Platný dokument |
| Druh | Kombinovaná |
| OZ obnovena do | 10.06.2015 |
| Licence: | Datum uzavření smlouvy: 01.10.1993 |
| | Typ licenční |







BEZ PŘIDANÝCH KONZERVANTŮ
A UMĚLÝCH AROMATICKÝCH LÁTEK.

MFJ...
19. 2. 2009

KTERÉ NIKDY NEMĚLA
A NIKDY MÍT NEBUDE.



TA PRAVÁ *Coca-Cola* OD ROKU 1886.

WWW.COJEVCOLE.CZ

Výsledky dotazu Rešerše OZ (ÚPV, OHIM, WIPO)

Údaje byly získány dne 4.6.2006. Na základě dat ze dne (poslední aktualizace DB): ÚPV 3.6.2006 18:09 OHIM 22.5.2006 00:00 WIPO 1.6.2006 00:00.

1 z 1

Zdroj: ÚPV-ČR
 Číslo přihlášky: 53818
 Znění ochranné známky: PEPSI COLA
 Reprodukce:



Číslo zápisu: 165841
 Třída výrobků a služeb: 32
 Obrazové třídy: 19.7
 Datum podání přihlášky: 10.09.1984 CZ
 Datum práva přednosti: 10.09.1984 CZ
 Datum zápisu: 14.01.1985 CZ
 Vlastník/Přihlašovatel: PepsiCo, Inc., společnost zřízená podle zákonů státu Delaware, 700 Anderson Hill Road, Purchase, New York, Spojené státy americké
 Země původu: Spojené státy americké
 Zástupce: JUDr. Otakar Švorčík, Společná advokátní kancelář
 Všetečka Zeleň Švorčík Kalenský
 a partneři, Hájkova 2, Praha 2, 12000, Česká republika
 Stav řízení: Platný dokument
 Druh: Prostorová
 Získání rozlišovací způsobilosti: Ne
 Barevná: Ne
 Seznam výrobků a služeb: (32) nealkoholické nápoje.

Zpět na hlavní stránku

Ochranné známky

Úřad průmyslového vlastnictví

Databáze obsahuje národní ochranné známky (ÚPV), mezinárodní ochranné známky (WIPO) s designací ČR a EU a komunitární ochranné známky (OHIM).

Data ÚPV jsou aktuální ke dni: 4.5.2009

Data WIPO jsou aktuální ke dni: 1.5.2009

Data WIPO - v řízení jsou aktuální ke dni: 4.5.2009

Data OHIM jsou aktuální ke dni: 3.5.2009

| | |
|----------------------------------|---|
| Zdroj | OHIM |
| (210) Číslo spisu | 31203 |
| (540) Reprodukce/Znění OZ |  |
| (511) Třidy výrobků a služeb | 30 |
| (220) Datum podání přihlášky | 01.04.1996 |
| (442) Datum zveřejnění přihlášky | 21.07.1997 |
| (151) Datum zápisu | 28.01.1998 |
| (180) Datum konce platnosti | 01.04.2016 |
| (730) Přihlašovatel/vlastník | Kraft Foods Schweiz Holding GmbH Lindbergh- Allee 1 Glattpark CH 8152 |
| (740) Zástupce | BUREAU GEVERS Brussels Airport Business Park Holidaystraat, 5 Diegem BE 183 1 |
| Stav | CTM registered |
| Druh | Prostorová |
| (510) Seznam výrobků a služeb | 30 Chocolat, produits chocolatés, cacao, confiserie et pâtisserie, glaces comestibles. Chocolate, chocolate products, cocoa, confectionery and pastry, edible ices. Schokolade, Schokoladenerzeugnisse, Kakao, Zuckerwaren, Konfekt und Feinbackwaren, Speiseeis. |

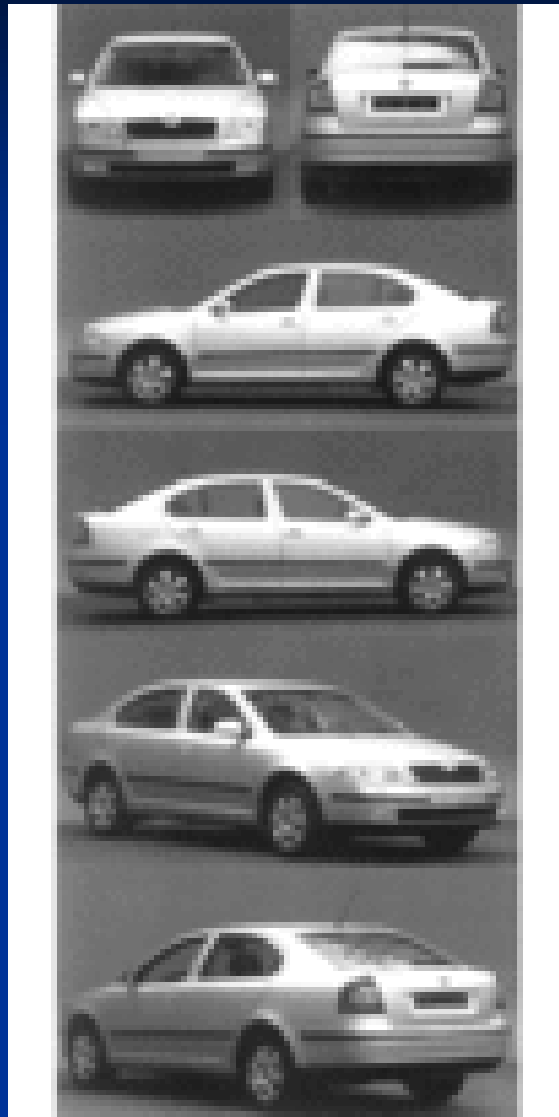

Výsledek dotazu Rešerše OZ (ÚPV, OHIM, WIPO)

Údaje byly získány dne 9.11.2009. Na základě dat ze dne (poslední aktualizace DB): Úřad průmyslového vlastnictví 8.11.2009 20:00 OHIM 5.11.2009 00:00 WIPO 5.11.2009 00:00 WIPO - v řízení 5.11.2009 00:00 WIPO - čer 8.6.2009 00:00
1 z 1

Zdroj: ÚPV-ČR
(210) Číslo přihlášky: 344090
(540) Reprodukce:



(111) Číslo zápisu: 266546
(511) Třída výrobků a služeb: 12, 28
(531) Obrazové třídy: 18.1.9
(220) Datum podání přihlášky: 12.03.2004 CZ
(320) Datum práva přednosti: 12.03.2004
(330) Země priority: CZ
(442) Datum zveřejnění přihlášky: 16.06.2004 CZ
(151) Datum zápisu: 29.09.2004 CZ
(730) Přihlašovatel/vlastník: Škoda Auto a. s., V. Klementa 869, Mladá Boleslav, 29360, Česká republika
(812) Země původu: Česká republika
Stav dokumentu: Platný dokument
Druh: Prostorová
(510) Seznam výrobků a služeb: **CS** (12) pozemní vozidla a jejich části v rámci této třídy; (28) hry a hračky, modely pozemních vozidel a jejich částí.
GB (12) land vehicles and their parts within this class; (28) games and toys, models of terrestrial vehicles and their parts.

[Zpět na hitlist](#)
[Přehled položek rejstříku](#)
[Výpis z rejstříku OZ](#)

Výpis z Databáze průmyslových vzorů s účinky na území ČR

(Detail spisu):

Údaje byly získány dne 24.01.2012 15:56. Na základě dat ze dne (poslední aktualizace DB): 23.01.2012 20:01.

9 z 48

| | | |
|------|---------------------------|---|
| (11) | Číslo zápisu: | 4668 |
| (15) | Datum zápisu: | 06.02.1970 |
| (45) | Datum zveřejnění: | 06.02.1970 |
| (21) | Číslo přihlášky: | 1969-4707 |
| (54) | Název: | Karoserie pro automobily |
| (51) | Zatřídění Locarnské: | 12-08 |
| (22) | Datum podání přihlášky: | 13.11.1969 |
| | Číslo věstníku publikace: | 1900/01 |
| (73) | Vlastník: | REGIE NATIONALE DES USINES RENAULT, Billancourt, FR |
| (28) | Počet vzorů při zápisu: | 1 |
| | Stav řízení: | Zaniklý dokument |
| (55) | Vyobrazení: | |



Int. Cl.: 33

Prior U.S. Cls.: 47 and 49

United States Patent and Trademark Office

Reg. No. 3,155,702

Registered Oct. 17, 2006

TRADEMARK
PRINCIPAL REGISTER



AMERICAN WHOLESALE WINE & SPIRITS, INC.
(ILLINOIS CORPORATION)
4300 REGENCY DR.
GLENVIEW, IL 60025

FOR: WINES, IN CLASS 33 (U.S. CLS. 47 AND 49).

FIRST USE 7-13-2003; IN COMMERCE 7-13-2003.

THE STIPPLING IN THE DRAWING IS NOT A FEATURE OF THE MARK, BUT A REPRESENTATION OF HOW ONE TYPE OF VELVET COVERING MAY APPEAR IN VISUAL FORM. THE MARK IS A SENSORY, TOUCH MARK.

THE MARK CONSISTS OF A VELVET TEXTURED COVERING ON THE SURFACE OF A BOTTLE OF WINE. THE DOTTED LINE IN THE DRAWING IS NOT A FEATURE OF THE MARK BUT IS INTENDED TO SHOW THE LOCATION OF THE MARK ON A TYPICAL CONTAINER FOR THE GOODS; THE DARK/LOWER PART OF THE CONTAINER DRAWING SHOWS THE MARK.

SER. NO. 76-634,174, FILED 3-23-2005.

KAREN BRACEY, EXAMINING ATTORNEY

OCHRANNÉ ZNÁMKY**ÚŘAD PRŮMYSLVÉHO VLASTNICTVÍ**

Databáze obsahuje národní ochranné známky (ÚPV), mezinárodní ochranné známky (WIPO) s
designací ČR a EU a komunitární ochranné známky (OHIM).

Data ÚPV jsou aktuální ke dni: 6.7.2007

Data WIPO jsou aktuální ke dni: 5.7.2007

Data OHIM jsou aktuální ke dni: 2.7.2007

| | | |
|----------------------------------|--|--|
| Zdroj | WIPO-CZ | |
| (540) Reprodukce/Znění OZ | |  |
| (811) Číslo zápisu | 644464 | |
| (511) Třídy výrobků a služeb | 30 | |
| (531) Vídeňské obrazové třídy | 26.4 ; 26.4.1 ; 29.1 ; 29.1.5 | |
| Datum práva (320) přednosti: | 29.05.1995 | |
| (310) Číslo prioritní | 419 105 | |
| (330) přihlášky: | CH | |
| Země priority: | | |
| (151) Datum zápisu | 29.09.1995 | |
| Datum oznámení pro CZ | 21.11.1995 | |
| (180) Datum konce platnosti | 29.09.2015 | |
| (730) Přihlašovatel/vlastník | KRAFT FOODS SCHWEIZ HOLDING AG Bellerivestr. 203 CH-8008 Zürich CH | |
| (812) Země původu | CH | |
| (558) OZ tvořena pouze barvou | EN lilac. | |
| (558) OZ tvořena pouze barvou | FR lila. | |
| (558) OZ tvořena pouze barvou | ES Lila. | |
| (591) | Barevná | |
| Stav | Platný dokument | |
| Druh | Obrazová | |





Objekt № 120/05 B
518 362
2110100090406 CLSA

Milka
Milka



HAZELNUTS

HAZELNUTS
Alpine Milk Chocolate
HAZELNUTS



HAZELNUTS

HAZELNUTS

Milka

Milka

Best before / Maksimalni rok trajanja do /
Maksimalni rok trajanja do:

21.09.07
MROB/31-V
13-05

is Milk chocolate with Alpine milk and
hazelnuts. Ingredients: Sugar, cocoa
butter, skimmed milk powder, cocoa
mass, hazelnuts (10%), whole hazelnut milk
fat, hazelnut paste, emulsifier (soya
lecithin, Lecithin (sunflower), E476) contain
traces of whole milk and wheat. 85% chocolate contains: Cocoa
solids 30% minimum, Milk solids 14% minimum.

is Mléčna čokolada s alpskim mlijekom i
orahovima. Sastojci: Šećer, kakao
maslac, ukusna smetana, mliječna prašina
(10%), ukusna smetana, mliječna pasta (10%),
cokao, maslac od oraha, emulgator (soja) lecitin,
lecitin od oraha, E476 sadrži tragove cjelovitog
mlijeka i žitarica. 85% čokolada sadrži: Cijeli
mliječni ekstrakt 30% minimum, Mliječni ekstrakt
14% minimum.

is Mléčna čokolada s alpskim mlijekom i
orahovima. Sastojci: Šećer, kakao maslac, ukusna

smetana, mliječna pasta, emulgator
(lecitin od oraha, lecitin od sunčokretovih
plodova), E476 sadrži tragove cjelovitog
mlijeka i žitarica. 85% čokolada sadrži: Cijeli
mliječni ekstrakt 30% minimum, Mliječni ekstrakt
14% minimum.

| Nutrition information per 100g (typical) Nutrijna informacija po 100g (tipična) | |
|--|--------------------|
| Energy (Energy value) | 2000 kJ / 480 kcal |
| Protein (Beltsjajna) | 7.4g |
| Carbohydrate (Šećer) | 54.2g |
| Fat (Ulje) | 32.2g |



MADE IN GERMANY

Keep cool and dry - Čuvajte hladno i suvo.
Bewahren Sie kühl und trocken.

Producent/Výrobce: Nestlé Foods Manufacturing GmbH, Lochweg, Brunnenstrasse 27 D-79001 Leimen, Germany
 Distributor/Distribuidor: In. Importatori s.p.a. Via G. Cesare, 22/24 00187 Roma, Italy
 Distributor/Distribuidor: In. Importatori s.p.a. Via G. Cesare, 22/24 00187 Roma, Italy
 Distributor/Distribuidor: In. Importatori s.p.a. Via G. Cesare, 22/24 00187 Roma, Italy

e-100g

ÚVODNÍ STRANA

Značka Milka

Produkty Milka

Novinky a Akce

Zábava

Milka recepty

Kontaktujte nás

[ÚVODNÍ STRANA](#) - [Značka Milka](#) - [Historie](#) - [Kalendárium](#)

Hledej

[Mapa stránek](#)

Značka Milka

Historie

- Od Kolumba k Suchardovi
- Jak vše začalo
- Kravička Milka
- Kalendárium
- Výroba čokolády
- Zábavná fakta o čokoládě

Kalendárium



1901

Rok narození značky Milka: značka Milka byla zapsána do registru značek u patentového úřadu v Berlíně. Název značky je kombinací slov mléko (německy Milch) a kakao. Od samého počátku je obal čokolád Milka bílý.

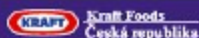
 Kraft Foods
 Česká republika

 Podmínky používání - Ochrana dat
 © 2000 Kraft Foods Česká republika - Všechna práva vyhrazena.

[Ostatní stránky Milka](#)

Výsledky dotazu Rešerše OZ (ÚPV, OHIM, WIPO)

Údaje byly získány dne 23.7.2007. Na základě dat ze dne (poslední aktualizace DB): ÚPV 22.7.2007 18:14 OHIM 16.7.2007 00:00 WIPO 20.7.2007 00:00.

1 z 1

Zdroj: OHIM
 (210) Číslo přihlášky: 962076
 (540) Reprodukce:



(511) Třidy výrobků a služeb: 39
 (531) Obrazové třídy: 29.1.7, 29.1.11
 (220) Datum podání přihlášky: 21.10.1998 EU
 (320) Datum práva přednosti: 27.07.1998
 (310) Číslo prioritní přihlášky: 920 253
 (330) Země priority: BX
 (442) Datum zveřejnění přihlášky: 26.02.2001 EU
 (151) Datum zápisu: 17.09.2001 EU
 (730) Přihlašovatel/vlastník: United Parcel Service of America, Inc., United Parcel Service of America, Inc., 55 Glenlake Parkway, NE, Atlanta, 30328, Spojené státy americké
 (812) Země původu: Spojené státy americké
 (740) Zástupce: FRESHFIELDS BRUCKHAUS DERINGER, Feldmühleplatz 1, Düsseldorf, 40545, Spolková republika Německo
 (591) Barevná
 (558) Barvy: DE Braun
 EN Brown
 FR Brun
 Stav dokumentu: Registrovaná OZ - registrace zveřejněna
 Druh: Barva
 (510) Seznam výrobků a služeb: FR 39 Transport; emballage et entreposage de marchandises; services ayant trait au transport et à la livraison de lettres, documents, messages, produits d'imprimerie et autres marchandises et biens par divers moyens de transport.
 EN 39 Transport; packing and storing of goods; services with relation to transportation and delivery of letters, documents, messages, printed matter, and other goods and properties by various means of transportation.
 DE 39 Transportwesen; Verpacken und Lagern von Waren; Dienstleistungen im Zusammenhang mit dem Transport und der Auslieferung von Briefen, Dokumenten, Nachrichten, Druckereierzeugnissen und anderen Waren und Eigentumsgegenständen mittels verschiedener Transportmittel.

[Zpět na hitlist](#)

Worldwide Services
Synchronising the world of commerce



10398

47535



800 18 11 11
www.ups.com

Worldwide Services
Synchronising the world of commerce



5A2 6312

www.cesk.o

ZÁSEROVÁNÍ

BSC
67-35

CS

ZND 04-9



OCHRANNÉ ZNÁMKY**ÚŘAD PRŮMYSLOVÉHO VLASTNICTVÍ**

Databáze obsahuje národní ochranné známky (ÚPV), mezinárodní ochranné známky (WIPO) s
designací ČR a EU a komunitární ochranné známky (OHIM).

Data ÚPV jsou aktuální ke dni: 22.4.2007

Data WIPO jsou aktuální ke dni: 19.4.2007

Data OHIM jsou aktuální ke dni: 28.2.2007

| | |
|---------------------------|--------|
| Zdroj | ÚPV-ČR |
| (210) Číslo spisu | 160522 |
| (540) Reprodukce/Znění OZ | |

| | |
|----------------------------------|--|
| (111) Číslo zápisu | 240980 |
| (511) Třídy výrobků a služeb | 16, 41, 42 |
| (531) Vídeňské obrazové třídy | 27.5.1 ; 27.3.15 ; 7.1.20 ; 7.1.21 ; 27.5.8 |
| (220) Datum podání přihlášky | 30.10.2000 |
| (320) Datum práva přednosti: | 30.10.2000 |
| (330) Země priority: | CZ |
| (442) Datum zveřejnění přihlášky | 14.11.2001 |
| (151) Datum zápisu | 21.02.2002 |
| (730) Přihlašovatel/vlastník | [redacted] Hajmich 261 Praha 11 - Jižní Město CZ 14900 |
| (740) Zástupce | Ing. Vencl Adolf Třešňová 620 Liberec 14 CZ 460 14 |
| Stav | Platný dokument |
| Druh | Kombinovaná |
| (510) Seznam výrobků a služeb | (16) časopisy, tiskoviny; (41) [redacted] sportovní a kulturní aktivity, [redacted] uplatňování družinového systému, učení se [redacted] praktických činností a rozvíjením dovedností, učení se postojům, používání výchovných prostředků jako je zážitek, skupinový prožitek, služba společnosti, skautská symbolika a hry, pobyt a činnosti v přírodě, rozvoj tvořivosti, kreativity, adaptability, týmové spolupráce, postupné a stimulované vzdělávání, přednášky, kurzy, semináře, schůzky, |

srazy, výpravy, veřejné akce a vystoupení, kurzy, semináře, schůzky, srazy, výpravy, veřejné akce a vystoupení, táboření, publikační činnost, soutěže, závody, zimní a letní tábory; (42) dočasné ubytování.

Přehled položek rejstříku Výpis z rejstříku OZ

UPOZORNĚNÍ

Tento výpis má pouze informativní charakter a údaje pro jeho vytvoření byly získány na síti Internet.
Domníváte-li se, že obsahuje chyby, obraťte se prosím na Úřad průmyslového vlastnictví.
Údaje byly získány na <http://www.upv.cz> dne 22.04.2007 20:12

OCHRANNÉ ZNÁMKY

ÚŘAD PRŮMYSLového VLASTNICTVÍ

Databáze obsahuje národní ochranné známky (ÚPV), mezinárodní ochranné známky (WIPO) s designací ČR a EU a komunitární ochranné známky (OHIM).

Data ÚPV jsou aktuální ke dni: 12.3.2008

Data WIPO jsou aktuální ke dni: 11.3.2008

Data OHIM jsou aktuální ke dni: 11.3.2008

Zdroj
(210) Číslo spisu
(540) Reprodukce/Znění OZ

ÚPV-ČR
446736



(111) Číslo zápisu
(511) Třídy výrobků a služeb
(531) Videaňské obrazové třídy
(220) Datum podání přihlášky
(320) Datum práva přednosti
(330) Zeme priority
(442) Datum zveřejnění přihlášky
(151) Datum zápisu
(730) Přihlašovatel/vlastník

291883
35, 41, 45
29.1.1 ; 29.1.4 ; 27.5.19 ; 26.5.22
23.03.2007
23.03.2007
CZ
25.04.2007
01.08.2007
ÚSTAV PRÁVA A PRAVNÍ VĚDY, o.p.s. Institutio iuris et iurisprudentiae
Štěpánská 633/49
Praha 1 CZ
11000

(740) Zástupce

JUDr. Luděk Lisse, Ph.D., advokát
Borovského 2220/11
Praha 5 CZ

(591)

Barevná
Platný dokument
Kombinovaná

(510) Seznam výrobků a služeb

(35) organizační ekonomická zprostředkovatelská činnost, poradenství v obchodní činnosti, data (vyhledávání v počítačových souborech pro třetí osoby), daňové poradenství (příprava a vyhotovení), dodavatelské služby pro třetí osoby (zákup zboží a služeb pro jiné podniky), poradenství při vedení podniků, informace (obchodní nebo podnikatelské), obchodní a průmyslové podání (pomoc při řízení), obchodní management; (41) poradenství pro vzdělávací a školicí činnost, vzdělávací a školicí činnost pro právníky a osoby příbuzné, poradenství pro výše uvedené služby, dálkové studium, elektronické publikování (DTP), informace o výchově a vzdělávání, organizování a vedení kolokvií, konferencí, kongresů, symposií a seminářů; (45) právnícké služby, zprostředkovatelská a poradenská činnost pro právníky a osoby příbuzné, arbitrážní služby, správa autorských práv, expertizy, konzultační služby v oblasti duševního vlastnictví, duševní vlastnictví (licence), duševní vlastnictví (ochrana).

[Přehled položek rejstříku](#) [Výpis z rejstříku OZ](#)

UPOZORNĚNÍ

Tento výpis má pouze informativní charakter a údaje pro jeho vytvoření byly získány na síti Internet.
Domníváte-li se, že obsahuje chyby, obraťte se prosím na Úřad průmyslového vlastnictví.
Údaje byly získány na <http://www.upv.cz> dne 13.03.2008 12:08

Výsledky dotazu Rešerše OZ (ÚPV, OHIM, WIPO)

Údaje byly získány dne 10.5.2006. Na základě dat ze dne (poslední aktualizace DB): ÚPV 10.5.2006 18:52 OHIM 2.5.2006 00:00 WIPO 9.5.2006 00:00.
11 z 54

Zdroj: OHIM
Číslo přihlášky: 1772086
Znění ochranné známky: YAHOO
Reprodukce:

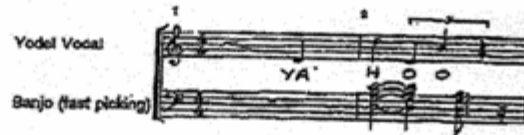

Třidy výrobků a služeb: 35, 38, 42
Obrázkové třídy: 24.17.13
Datum podání přihlášky: 18.07.2000 EU
Datum zveřejnění: 14.05.2001 EU
Datum zápisu: 19.12.2001 EU
Vlastník/Přihlašovatel: [redacted] americké
Země původu: [redacted]
Zástupce: BOULT WADE TENNANT, Verulam Gardens 70 Gray's Inn Road, London, WC1X 8BT, Velká Británie
Stav řízení: Reinstrovaná OZ - registrace zveřejněna
Druh: [redacted]
Barevná: [redacted]
Seznam výrobků a služeb:

- FR 35** Administration commerciale; travaux de bureau; services informatiques y compris indexation, recherche et consultation d'informations, de sites et d'autres ressources; conseils en organisation des affaires, y compris assistance et conseils dans le cadre de la création de commerces de détail en ligne; conseils en organisation des affaires, y compris assistance et conseils concernant la création de commerces de détail et de vente par correspondance, la publicité par correspondance et le traitement administratif des commandes; gestion, publicité et marketing de sites web commerciaux en ligne; promotion de produits et services de tiers par le placement de publicités et d'écrans visuels publicitaires sur un site électronique en ligne accessible via un réseau informatique mondial; services en matière de fichiers d'adresses pour aider à trouver des personnes, endroits, organisations, numéros de téléphone, pages d'accueil et adresses électroniques; promotion du site web de tiers, à savoir diffusion de publicité pour le compte de tiers via un réseau de communication électronique en ligne; informations relatives aux produits et services de tiers sous la forme d'un guide d'achat par le moyen d'un réseau informatique mondial; promotion de produits et services de tiers par l'organisation et la tenue de concours promotionnels via un réseau informatique mondial; promotion de sites web pour le compte de tiers
- 38** Communications et télécommunications, à savoir services de messagerie électronique et services de messagerie électronique fournis via des bornes; services de télécommunications fournis par des bornes; mise à disposition de communications téléphoniques via des réseaux informatiques; transmission électronique de données, images et documents via des terminaux et des réseaux informatiques; émission et diffusion de contenu audio, visuel et multimédia par radio, communication mobile et sans fil, la télévision, télévision câblée, circuit fermé, réseaux de communication électronique ou réseaux informatiques; fourniture d'infrastructures en ligne pour l'interaction directe avec d'autres utilisateurs informatiques relatifs à des sujets d'intérêt général ou à la participation à des jeux; services d'appel radioélectrique; panneaux d'information informatiques dans le domaine de l'intérêt public; et services téléphoniques; services informatiques, à

Výsledky dotazu Rešerše OZ (ÚPV, OHIM, WIPO)

Údaje byly získány dne 10.5.2006. Na základě dat ze dne (poslední aktualizace DB): ÚPV 10.5.2006 18:52 OHIM 2.5.2006 00:00 WIPO 9.5.2006 00:00.

5 z 54

Zdroj: OHIM
Číslo přihlášky: 1040955
Reprodukce:



Třídy výrobků a služeb: 9, 35, 38
Obrazové třídy: 24.17.13
Datum podání přihlášky: 12.01.1999 EU
Datum zveřejnění: 27.03.2000 EU
Datum zápisu: 30.10.2000 EU
Vlastník/Přihlašovatel: [redacted] Keilahdentie 4, Espoo, 02150, Finsko
Země původu: [redacted]
Zástupce: BENJON OY, Fredrikinkatu 55 A 6, Helsinki, 00100, Finsko
Slav řízení: [redacted] Registrovaná OZ - registrace zveřejněna
Druh: [redacted]
Barevná: [redacted]
Popis:

DE Kennmelodie von Nokia Corporation.
EN Signature tune of Nokia Corporation.
FR Indicatif de Nokia Corporation.

Seznam výrobků a služeb:

FR 9 Appareils et instruments scientifiques, nautiques, géodésiques, électriques, photographiques, cinématographiques, optiques, de pesage, de mesurage, de signalisation, de contrôle (inspection), de secours (sauvetage) et d'enseignement; appareils pour l'enregistrement, la transmission, la reproduction du son ou des images; supports d'enregistrement magnétiques, disques acoustiques; distributeurs automatiques et mécanismes pour appareils à prépaiement; caisses enregistreuses, machines à calculer, équipement pour le traitement de l'information et les ordinateurs; logiciels informatiques (enregistrés); dispositifs de télécommunication.

35 Publicité; gestion des affaires commerciales; administration commerciale; travaux de bureau.

38 Télécommunications.

EN 9 Scientific, nautical, surveying, electric, photographic, cinematographic, optical, weighing, measuring, signalling, checking (supervision), life-saving and teaching apparatus and instruments; apparatus for recording, transmission or reproduction of sound or images; magnetic data carriers, recording discs; automatic vending machines and mechanisms for coin-operated apparatus; cash registers, calculating machines, data processing equipment and computers; computer software (recorded); telecommunications devices.

35 Advertising; business management; business administration; office functions.

38 Telecommunications.

DE 9 Wissenschaftliche, Schifffahrts-, Vermessungs-, elektrische, photographische, Film-, optische, Waage-, Mess-, Signal-, Kontroll-, Rettungs- und Unterrichtsapparate und -instrumente; Geräte zur Aufzeichnung, Übertragung und Wiedergabe von Ton und Bild; Magnetaufzeichnungsträger, Schallplatten; Verkaufsautomaten und Mechaniken für geldbetätigte Apparate; Registrierkassen, Rechenmaschinen, Datenverarbeitungsgeräte und Computer, Computersoftware (gespeichert); Telekommunikationsgeräte.

PŘÍPAD: Tarzanův řev

Právo 3. 11. 2007

Brusel odmítl chránit Tarzanův pokřik

Deset let se britská společnost R G C Jenkins & Co snažila prosadit divoké pořívání filmového Tarzana jako chráněnou obchodní značku. V Bruselu však nepochodila.

Príslušný unijní úřad odmítl podle listu The Times její požadavek s tím, že chránit lze jen zvuky zachytitelné hudebními notami.

Kdyby lidé z R G C Jenkins & Co uspěli, znamenalo by to velké příjmy pro správce majetku po americkém spisovateli Edgaru Rice Burroughsovi, stvořiteli hrdiny „z rodu opic“.

Žadatelé předložili unijním orgánům jen popis Tarzanova řevu, který má pět různých fází: první je táhlá, ve druhé se zvuk podobá jódlování, následuje opět táhlý zvuk, ale s vyšší frekvencí, znovu jódlování a nako-

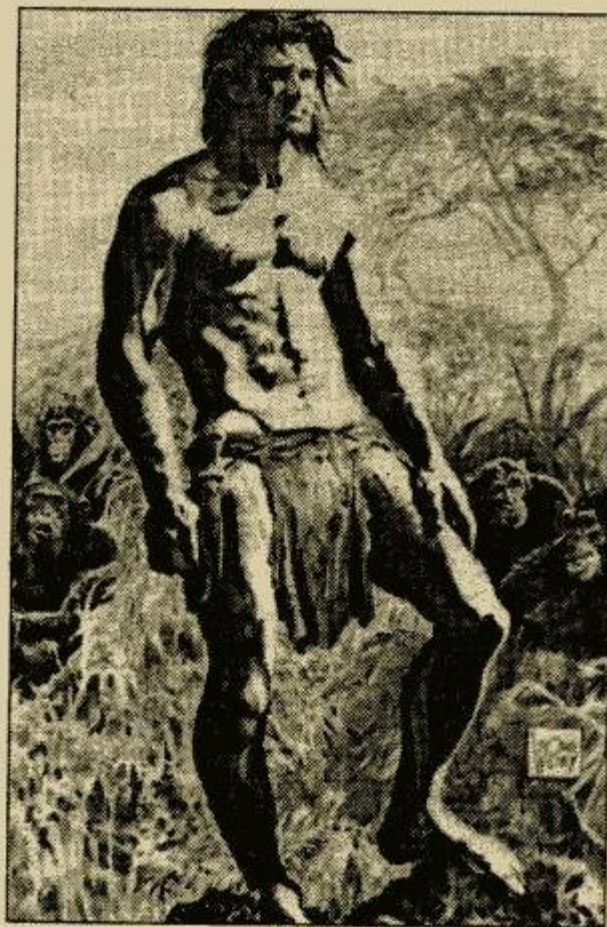

nec táhlý zvuk s počáteční frekvencí. K tomu přiložili spektrogram, tedy grafické znázornění jeho výkřiku. (ČTK, mcm)

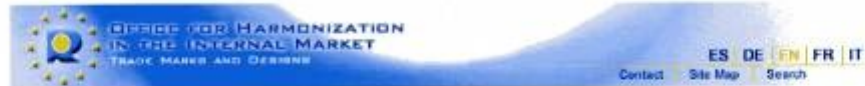

CTM-ONLINE - Detailed trade mark information



Trade mark name : Not a word mark
 Trade mark No : 005090055
 Trade mark basis: CTM
 Number of results: 1 of 1

Navigation icons: home, back, forward, search, refresh

Trade mark

Filing date: 22/05/2006
 Date of registration: 04/03/2008
 Expiry Date: 22/05/2016
 Nice Classification: 9, 16, 25, 28, 35, 38, 41, 42, 43 ([Nice classification](#))
 Trade mark: Individual
 Type of mark: Sound
 Vienna classification: 98.2 ([Vienna Classification](#))
 Acquired distinctiveness: No
 Applicant's reference: SRJ/3B/T040402/09+/EM
 Status of trade mark: CTM registered ([Glossary](#))
 CTM registration published (B1)

([History of statuses](#))
 Filing language: English
 Second language: Italian

Graphic representation



Click here to play the sound file

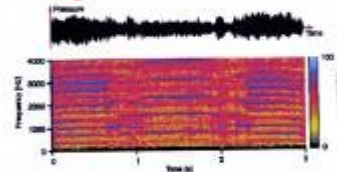

List of goods and services

Nice Classification: 9

| | |
|--|--|
| Nice Classification: List of goods and services | 38 Radio, television, cable and broadcasting services; broadcasting and transmission of television programmes; broadcasting of radio programmes; television, radio transmission and radio diffusion services; telecommunications, communications, telephone, facsimile, telex, message collection and transmission, radio-paging and electronic mail services; transmission and reception of data and of information; on line information services relating to telecommunications; data interchange services; transfer of data by telecommunication; satellite communication services; broadcasting or transmission of radio or television programmes; hire, leasing or rental of apparatus, instruments, installations or components for use in the provision of the aforementioned services; advisory, information and consultancy services relating to all the aforementioned services. |
| Nice Classification: List of goods and services | 41 Entertainment services; entertainment, education and instruction by or relating to radio and television; film, music, sport, video and theatre entertainment services; production, preparation, presentation, distribution, syndication, networking and rental of television and radio programmes and of films, animated films and sound and video recordings; production of live entertainment features, production of television features; motion picture entertainment, television entertainment and live performances and shows; production of books, magazines and periodicals; production and rental of educational and instructional materials; publishing; organization, production and presentation of events for educational, cultural or entertainment purposes; organization, production and presentation of competitions, contests, games, quizzes, fundays, exhibitions, sporting events, shows, roadshows, staged events, theatrical performances, concerts, live performances and audience participation events; provision of entertainment and education for accessing via communication and computer networks; provision of information relating to any of the aforesaid services. |
| Nice Classification: List of goods and services | 42 Computer services; maintenance, updating and design of computer software and programs; computer programming services; preparation and provision of information in relation to computers and computer network facilities; online computer services; programming services given on line; provision of access to an electronic on line network for information retrieval; provision of information and advisory services on line from a computer database or via the Internet. |
| Nice Classification: List of goods and services | 43 Preparation of food and drink; catering services; restaurant services; cafe and cafeteria services; snack-bar services; fast-food restaurant services; child care and changing room services; provision of toilet and restroom facilities; reception and store keeping services. |

| | |
|---------------------------------|---|
| Description of the mark: | <p>Description </p> <p>The marks consists of the yell of the fictional character TARZAN, the yell consisting of five distinct phases, namely sustain, followed by ululation, followed by sustain, but at a higher frequency, followed by ululation, followed by sustain at the starting frequency, and being represented by the representations set out below, the upper representation being a plot, over the time of the yell, of the normalised envelope of the air pressure waveform and the lower representation being a normalised spectrogram of the yell consisting of a three dimensional depiction of the frequency content (colours as shown) versus the frequency (vertical axis) over the time of the yell (horizontal axis) the mark also being reproduced in the attached electronic file containing the sound..</p> |
|---------------------------------|---|

Description

[Redacted]

Owner

Name: [Redacted]
ID No: 63636
Natural or legal person: Legal entity
Address: 68, rue Pierre Charron
Post code: 75008
Town: Paris
Country: FRANCE
Correspondence address: INLEX CONSEIL (Société Anonyme) 68, rue Pierre Charron F-75008 Paris FRANCE
Telephone: 00 33-156597090
Fax: 00 33-156597091

Representative

Name: INLEX IP EXPERTISE
ID No: 13735
Address: 68, rue Pierre Charron
Post code: 75008
Town: Paris
Country: FRANCE
Correspondence address: INLEX IP EXPERTISE 68, rue Pierre Charron F-75008 Paris FRANCE
Telephone: 00 33-156597090
Fax: 00 33-156597091
E-mail: contact@inlex.com

Seniority

No entry for application number: 004901658.

Exhibition priority

No entry for application number: 004901658

Priority

No entry for application number: 004901658.

Publication

Bulletin no.: **FR 2006/038**
Date of publication: 18/09/2006
Part: A.1

Bulletin no.: **FR 2007/019**
Date of publication: 14/05/2007
Part: B.2

Opposition

No entry for application number: 004901658.

Cancellation

No entry for application number: 004901658.

Appeals

No entry for application number: 004901658.

Recordals

Title: Representative
Sub-title: Change of name and professional address
ID No: 002508110

Výsledky dotazu Rešerše OZ (ÚPV, OHIM, WIPO)

Údaje byly získány dne 10.5.2006. Na základě dat ze dne (poslední aktualizace D8): ÚPV 10.5.2006 18:52 OHIM 2.5.2006 00:00 WIPO 9.5.2006 00:00.

1 z 7

Zdroj:

Úřad

Číslo přihlášky:

428870

Znění ochranné známky:

Reprodukce:

The smell of fresh cut grass

| | |
|--------------------------|--|
| Třída výrobků a služeb: | 28 |
| Obrazové třídy: | 98,1 |
| Datum podání přihlášky: | 11.12.1996 EU |
| Datum práva přednosti: | 19.07.1996 BX |
| Datum zveřejnění: | 15.05.2000 EU |
| Datum zápisu: | 11.10.2000 EU |
| Vlastník/Přihlašovatel: | Vennootschap onder Firma Senta Aromatic Marketing, . Polanerbaan 13e, WOERDEN, 3447 GN, Nizozemí |
| Země původu: | Nizozemí |
| Zástupce: | NOVAGRAAF NEDERLAND B.V., Hogehilweg 3, Amsterdam, 1101 CA, Nizozemí |
| Stav řízení: | Registrovaná OZ - registrace zveřejněna |
| Druh: | Čichová |
| Barevná: | Ne |
| Popis: | DE Besteht aus dem Duft von frisch gemähtem Gras, aufgetragen auf das Produkt. EN The mark consists of the smell of fresh cut grass applied to the product. FR La marque consiste en l'odeur de l'herbe fraîchement coupée appliquée sur le produit. |
| Seznam výrobků a služeb: | ES 28 Polvos de lavado |

zpět na hlavní stránku



- 2 Ochrannou známkou, jejíž zápis byl požadován, je čichové označení, které není vnímatelné vizuálně, popsané slovy „vůně zralé jahody“ a doplněné následujícím barevným vyobrazením:



*čichové
vůně
zralé
jahody*

- 3 Výrobky, pro které byl zápis ochranné známky požadován, spadají do tříd 3, 16, 18 a 25 podle Niceské dohody o mezinárodním třídění výrobků a služeb pro účely zápisu známek ze dne 15. června 1957, ve znění změn a doplnků, a odpovídají následujícímu popisu:

- třída 3: „Bělící přípravky a další prací přípravky; přípravky na čištění, leštění, odmašťování a broušení, mýdla, mýdla odstraňující zápach, výrobky parfumerie, toaletní vody, parfémované vody, esenciální oleje, toaletní oleje, mandlové oleje a mandlová mléka pro kosmetické použití, toaletní mléka, toaletní tinktury, toaletní výrobky proti pocení, kosmetika, rtěnky, vata pro kosmetické použití, pudr na líčení, kosmetické přípravky pro péči o pleť, kosmetické přípravky do koupele, vatové tyčinky pro kosmetické použití, kosmetické krémy, tužky pro kosmetické použití, odličovací výrobky, líčidla, papírové šablony k líčení očí, laky na nehty pro kosmetické použití, pomády pro kosmetické použití, kosmetické přípravky na opalování pleti, šampóny, vlasová tonika, kosmetické tinktury, výrobky na holení, vody po holení, zubní pasty, výrobky pro ústní péči k nelékařskému použití, toaletní pudr, depilační výrobky, vlasová tonika, krémové masky na vlasy, olejové masky na vlasy, výrobky parfumerie, pemzy na zjemnění, pemzy na čištění, pemzy“;
 - třída 16: „Papírnické výrobky, pera, tužky, držátka na tužky, gumy, archy (papírnické výrobky), sesity, ~~václ~~ papír, blok (papírnické výrobky); tiskárenské výrobky, knihy, časopisy, noviny, periodika, učební a vyučovací pomůcky (s výjimkou přístrojů), hrací karty“;
 - třída 18: „Kožená galanterie nebo galanterie z imitace kůže (s výjimkou pouzder přizpůsobených zboží, které mají obsahovat, rukavic a pásků), taštičky, kličky, peněženky, kabelky, cestovní tašky, školní tašky, postroje, kufrы a zavazadla, brašny pro jednostranná vozidla, pokrývky z kožešin; deštníky, hole; oděvy, zejména kalhoty, košile a živůtky, sukně a šaty, prádlo, bundy a svrchní kabáty; obuv, kloboučnické zboží a veškeré oděvy pro sportovní užití, kožené oděvy“;
 - třída 25: „Oděvy (oblečení), prádlo (oblečení), kalhotky, podvlekačky, slipy, trička, kombiné (oblečení a prádlo), osobní prádlo, obleky, kravaty, košile, živůtky, šály, sukně, spodničky, podprsenky, kabáty, kalhoty, koupací pláště, bundy, plavky, oděvy koupací, šaty dámské, župany, ponožky, kamaše; obuv, holínky vysoké, sandály, sportovní obuv; pokrývky hlavy, čepice, čapky“.
- 4 Rozhodnutím ze dne 7. srpna 2003 průzkumový referent zamítl přihlášku na základě článku 38 nařízení č. 40/94 z důvodu, že jednak přihlašované čichové označení není schopné grafického ztvárnění, a v důsledku toho se na něj vztahuje čl. 7 odst. 1

OCHRANNÉ ZNÁMKY**ÚŘAD PRŮMYSLVÉHO VLASTNICTVÍ**

Databáze obsahuje národní ochranné známky (ÚPV), mezinárodní ochranné známky (WIPO) s
designací ČR a EU a komunitární ochranné známky (OHIM).

Data ÚPV jsou aktuální ke dni: 8.6.2007

Data WIPO jsou aktuální ke dni: 7.6.2007

Data OHIM jsou aktuální ke dni: 31.5.2007

Zdroj
(210) Číslo spisu
(540) Reprodukce/Znění OZ

ÚPV-ČR
16779



| | |
|--|---|
| (111) Číslo zápisu | 97281 |
| (511) Třídy výrobků a služeb | 12 |
| (531) Vídeňské obrazové třídy | 27.1 ; 27.5 |
| (220) Datum podání přihlášky | 17.01.1930 |
| (320) Datum práva přednosti: | 17.01.1930 |
| (330) Země priority: | CZ |
| (151) Datum zápisu | 17.01.1930 |
| (730) Přihlašovatel/vlastník | AERO Vodochody a.s. Odolená Voda CZ 25070 |
| Přihlašovatel/vlastník (historický) | AERO a.s. Praha CS od: 01.12.1990 - do:02.01.1991 |
| Přihlašovatel/vlastník (historický) | AERO koncern československého leteckého průmyslu Praha CS od: 01.07.1988 - do:01.12.1990 |
| Přihlašovatel/vlastník (historický) | AERO n.p. Vodochody CS od: 16.12.1966 - do:01.07.1988 |
| Přihlašovatel/vlastník (historický) | Orlíčan n.p. |

OCHRANNÉ ZNÁMKY**ÚŘAD PRŮMYSLVÉHO VLASTNICTVÍ**

Databáze obsahuje národní ochranné známky (ÚPV), mezinárodní ochranné známky (WIPO) s
designací ČR a EU a komunitární ochranné známky (OHIM).

Data ÚPV jsou aktuální ke dni: 8.6.2007

Data WIPO jsou aktuální ke dni: 7.6.2007

Data OHIM jsou aktuální ke dni: 31.5.2007

Zdroj
(210) Číslo spisu
(540) Reprodukce/Znění OZ

ÚPV-ČR
115



| | |
|--|--|
| (111) Číslo zápisu | 115731 |
| (511) Třídy výrobků a služeb | 6, 7, 8, 9, 11, 12, 13, 16, 21 |
| (531) Vídeňské obrazové třídy | 26.1 |
| (220) Datum podání přihlášky | 07.09.1932 |
| (320) Datum práva přednosti: | 07.09.1932 |
| (330) Země priority: | CZ |
| (151) Datum zápisu | 07.09.1932 |
| (730) Přihlašovatel/vlastník | Zbrojovka Brno a. s. Lazaretní 7/1 Brno - Zábrdovice CZ 61500 |
| Přihlašovatel/vlastník (historický) | ZB Trade, a.s. Čelakovského sady 433/10 Praha 2 CZ 12000 od: 06.11.2002 - do:16.12.2005 |
| Přihlašovatel/vlastník (historický) | Zbrojovka Brno a.s. Lazaretní 7 Brno CZ 65617 od: 20.10.1995 - do:06.11.2002 |
| Přihlašovatel/vlastník | Zbrojovka Brno, státní podnik |

OCHRANNÉ ZNÁMKY

ÚŘAD PRŮMYSLOVÉHO VLASTNICTVÍ

Databáze obsahuje národní ochranné známky (ÚPV), mezinárodní ochranné známky (WIPO) s designací ČR a EU a komunitární ochranné známky (OHIM).

Data ÚPV jsou aktuální ke dni: 10.9.2007

Data WIPO jsou aktuální ke dni: 7.9.2007

Data OHIM jsou aktuální ke dni: 27.8.2007

| | |
|-------------------------------------|---|
| Zdroj | ÚPV-ČR |
| (210) Číslo spisu | 29359 |
| (540) Reprodukce/Znění OZ |   |
| (111) Číslo zápisu | 155547 |
| (511) Třidy výrobků a služeb | 29, 30, 32 |
| (531) Videňské obrazové třídy | 11.3 ; 11.3.5 ; 26.4 ; 26.4.5 |
| (220) Datum podání přihlášky | 23.08.1963 |
| (320) Datum práva přednosti: | 23.08.1963 |
| (330) Země priority: | CZ |
| (151) Datum zápisu | 28.08.1963 |
| (730) Přihlašovatel/vlastník | VITANA, a.s. Byšice CZ 27732 |
| Přihlašovatel/vlastník (historický) | VITANA BYŠICE Byšice-Liblice CS od: 01.01.1989 - do:31.03.1991 |
| Přihlašovatel/vlastník (historický) | Tukový průmysl, koncernový podnik Vitana Byšice CS od: 08.01.1982 - do:01.01.1989 |
| Přihlašovatel/vlastník (historický) | Vitana, národní podnik Byšice CS od: 28.08.1963 - do:08.01.1982 |
| (740) Zástupce | Advokátní a patentová kancelář Traplová, Hakr, Kubát JUDr. Traplová Jarmila |

OZ 213503

| | | |
|-------|--|---|
| (111) | Číslo zápisu | 213503 |
| (151) | Dátum zápisu | 10.4.2006 |
| (210) | Číslo prihlášky | 5505-2005 |
| (220) | Dátum podania prihlášky | 14.4.2005 |
| (310) | Číslo prioritnej prihlášky | |
| (370) | Dátum podania prioritnej prihlášky | |
| (330) | Krajina alebo organizácie priority | |
| (440) | Dátum zverejnenia prihlášky po preskúmaní | 5.1.2006 |
| | Číslo Vestníka | 01/2006 |
| (450) | Dátum oznámenia o zápise ochrannej známky | 7.7.2006 |
| | Číslo Vestníka | 07/2006 |
| (511) | Medzinárodné triedenie tovarov a služieb | 35, 39, 41 |
| (511) | Zoznam zatriedených tovarov a služieb | 35 - Reklamná činnosť, administratívne práce pre tretie osoby, automatizované spracovanie dát, vedenie účtovníctva. 39 - Služby cestovnej agentúry, služby sprievodcu turistického ruchu, služby v oblasti agroturistiky, nepravidelná doprava osôb, služby osobnej dopravy vo vyhradených mestských územiach. 41 - Prekladateľské a tlmočnícke služby, prevádzkovanie technických zariadení ľudovej zábavy - turistický vláčik. |
| (531) | Medzinárodné triedenie obrazových prvkov | |
| (540) | Znenie OZ / Reprodukcia známky | PRESPORÁČIK |
| (550) | Druh známky | slovná |
| (554) | Trojrozmerná známka | |
| (551) | Údaje o kolektívnej známke | individuálna |
| (551) | Členovia združenia podnikateľov | |
| (591) | Údaje o uplatňovaných farbách | čiernebiele |
| (732) | Meno a adresa majiteľa (-ov) | Fablánová Jana, Ing.; Mierová 167/C; 821 05 Bratislava; SK |
| (740) | Meno a adresa zástupcu (-ov) | Šujanová Mária, Ing.; Slatinská 4; 821 07 Bratislava; SK |
| (800) | Číslo medzinárodného zápisu | |
| (800) | Dátum medzinárodného zápisu | |
| (800) | Názov štátu medzinárodného zápisu OZ | |
| (511) | Zoznam tovarov a služieb, ktoré majú byť chránené OZ-ENG | |
| (580) | Predpokladaný dátum platnosti ochrannej známky | 14.4.2015 |
| | Stav | zapísaná |
| | Prvý stav OZ | platná |
| | Nadobúdateľ licencie a dátum zápisu do registra | |
| | Častočný prevod OZ | |
| | Dátum obnovy zápisu OZ | |
| | Zánik práva na OZ | |
| | Výmaz OZ | |
| | Častočný výmaz OZ | |
| | Zriadenie záložného práva na OZ | |

Tieto informácie boli získané z internetovej stránky ÚPV SR dňa 17.05.2007 o 14 hodine. Posledná aktualizácia k 17.05.2007. Údaje zverejňované v databáze ÚPV SR na internete majú iba informačný charakter a nenahrádzajú výpis z registra.



STADTRUNDFAHRT
WÄLDRINGEN SAISONAL
100%

STADTRUNDFAHRT - OLD TOWN TOUR



Made in Russia

000.585.24

18378



Design and Quality
IKEA of Sweden



TRADE MARK

Heineken[®]



BREWED UNDER SUPERVISION OF HEINEKEN

BROUWERIJEN B. V. AMSTERDAM, HOLLAND

HEINEKEN PIVO - LEŽIAK VÝČAPNÝ SVETLÝ
DOVOZCA: HEINEKEN SLOVENSKO A.S., ŠTEFÁNIKOVA 79, NITRA, SR
ZLOŽENIE: VODA, JAČMENNÝ SLAD, CHMEL.
ODPORÚČAME SKLADOVAŤ NA CHLADNOM A TMAVOM MIESTE.
CHRÁŤTE PRED MRAZOM A PRIAMYM SLNEČNÝM SVETLOM.
HEINEKEN LAGER BEER - PIVO SVĚTLÝ LEŽÁK. PRODEJCE:
STAROBRNO, a.s., HLINKY 160/12, BRNO, ČR. SLOŽENÍ:
VODA, JEČNÝ SLAD, CHMEL. SKLADOVAT V CHLADU A TEMNU.

please visit:

enjoyheinekenresponsibly.com

OBSAH ALKOHOLU: 5% OBJ., ALK. MIN. 4.5% OBJ.
PASTERIZOVÁNO, KRAJINA PŮVODU POĽSKO.



5 901559 949473

MINIMÁLNA TRVALIVOSŤ DO: / MINIMÁLNÍ TRVANLIVOST DO:



GL

NÁVRATNÝ OBAL
ZÁLOHOVANÝ OBAL

08.05.2009
1822161612304

OBJEM: 50 cl
500ml



PŘÍPAD: Dovoz čínských traktorů Jinma

Jinma Tractor, Jinma Tractors parts at China-tractors.com - Windows Internet Explorer

http://www.china-tractors.com/product/Jinma.html

FOTMA

China Tractors & Farm Equipment

Search: GO Home Dealer Site Inquiry View Cart Products 2009-6-22 17:23

Home | Tractor | Jinma

Jinma | Foton | YTO | Dongfeng | Changfa | Jiergu | Mahindra | Kama | Cymbiform | Tractor |

- Gauge Cluster
- Jinma Tractors With Cabin
- JM164 With Italian Engine
- JM244L Tractor With EEC
- JM254 With New Hood(Fully-Closed)

18-30hp Tractor

Jinma-200 Jinma-204 Jinma-250 Jinma-254 Jinma-300A Jinma-304A

30-40hp Tractor

Jinma-300B Jinma-304B Jinma-350 Jinma-354 Jinma-400A Jinma-404A

40-65hp Tractor

Jinma-100B Jinma-101B Jinma-150 Jinma-151 Jinma-500 Jinma-501 Jinma-550 Jinma-551 Jinma-600 Jinma-601

Jinma-650A Jinma-654A

Start | Internet | 100%

Ochranné známky

Úřad průmyslového vlastnictví

Databáze obsahuje národní ochranné známky (ÚPV), mezinárodní ochranné známky (WIPO) s designací ČR a EU a komunitární ochranné známky (OHIM).

Data ÚPV jsou aktuální ke dni: 21.6.2009
 Data WIPO jsou aktuální ke dni: 18.6.2009
 Data WIPO v řízení jsou aktuální ke dni: 19.6.2009
 Data WIPO 6ter jsou aktuální ke dni: 8.6.2009
 Data OHIM jsou aktuální ke dni: 18.6.2009

| | |
|----------------------------------|--|
| Zdroj | ÚPV-ČR |
| (210) Číslo spisu | 426691 |
| (540) Reprodukce/Znění OZ | JINMA |
| (111) Číslo zápisu | 277725 |
| (511) Třídy výrobků a služeb | 7, 12 |
| (220) Datum podání přihlášky | 25.05.2005 |
| (320) Datum práva přednosti: | 25.05.2005 |
| (330) Země priority: | CZ |
| (442) Datum zveřejnění přihlášky | 14.09.2005 |
| (151) Datum zápisu | 22.12.2005 |
| (730) Přihlašovatel/vlastník | STAUFČÍK, s.r.o. Boršice 659 Boršice CZ 68709 |
| (740) Zástupce | Ing. Jiří Malíšek Mendlovo nám. 1a Brno CZ 603 00 |
| Stav | Platný dokument |
| Druh | Slovní |
| (510) Seznam výrobků a služeb | (7) zemědělské stroje, trávnickové žací stroje a žací adaptéry, pluhy, vyorávací radlice, kultivátory, brány, hrobkovače, sací stroje, obrabeče a shrnovače, mulčovače, sběrače listů a posečené trávy, zametací kartáče, rozmetadla hnojiv a sypače, drtiče zahradního odpadu, postřikovače pro ochranu rostlin, zahradní čerpadla, zavlažovací zařízení, shrnovací radlice, sněhové frézy, včetně náhradních dílů pro uvedené výrobky; (12) motorová vozidla všeho druhu, zejména |

Přehled položek rejstříku Výpis z rejstříku OZ

UPOZORNĚNÍ

Tento výpis má pouze informativní charakter a údaje pro jeho vytvoření byly získány na síti Internet. Domníváte-li se, že obsahuje chyby, obraťte se prosím na Úřad průmyslového vlastnictví. Údaje byly získány na <http://www.upv.cz> dne 22.06.2009 17:19



**zapsaná ochranná známka JINMA v CZ
pro traktory a jejich český dovozce**

v.

**tovární značka (nezapsané označení) traktorů
JINMA a český akreditovaný zástupce čínského
výrobce – držitel **osvědčení o technické
způsobilosti vozidla JINMA, typ JM-204****

z. č. 56/01 Sb., o podm. prov. vozidel na silničních komunik.

PŘÍKLAD: Nezapsaná označení



Příloha 1.
Olympijský symbol



609694

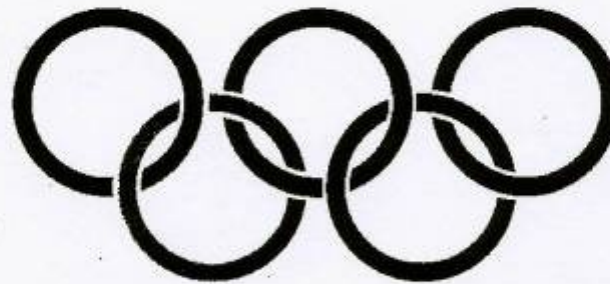

609693

OLYMPIC

609691

Příloha 4.
Chráněná symbolika ČOV



194119



OFICIÁLNÍ MASKOT
ČESKÉHO OLYMPIJSKÉHO TÝMU
211470



241529



241528

Hrdý sponzor Českého olympijského týmu



PILSNER URQUELL
PIVO SVĚTLÝ LEŽÁK
VYRÁBÍ: PLZEŇSKÝ PRAZDROJ, A.S.,
U PRAZDROJE 7, 304 97 PLZEŇ,
ČESKÁ REPUBLIKA
ALKOHOL: 4,4% OBJ.
SLOŽENÍ: VODA, JEČNÉ SLADY,
CHMELOVÉ PRODUKTY
Pasterizováno. Baleno v ochranné atmosféře.
Skladovat v temnu a chladu. Záláhovaný obal
Infolinka: 251 020 020

Alkohol za volant nepatří.

www.pilsner-urquell.cz
Minimální trvanlivost do:

26.11.08
0821471957



e 500ml

www. HEKU-Produkte[®].de

120 Eiskugelbeutel

120 Kugeln einzeln entnehmbar



Vyhledej: na google.com v seznamu firem v inzerci

Chci osobní stránky

Chci firemní stránky

Chci e-shop

Reference

Pro inzerty

ABC Seznamy



Osobní stránky

Pokračujte zde



Firemní stránky

Pokračujte zde



E-shop

Pokračujte zde

Internet pro každého

YXXOR Multimedia

Již nepotřebujete webmastera, správce domény, webhosting, programátora, designera při tvorbě internetových stránek, to vše obsahuje **YXXOR**. Nyní stačí jen umět psát na stroji a za 15 minut můžete bez znalostí a strachu objevit kouzlo Internetu. Vytvořte si osobní, firemní nebo e-commerce prezentaci za minimální cenu.

1x1 a.s. je jediným poskytovatelem programu **YXXOR** v České republice. **YXXOR** je chráněný produkt firmy 1x1x1 GmbH zapsaný u patentového úřadu v Mnichově. **YXXOR** je program na jednoduchou výrobu vlastní internetové prezentace bez cizí pomoci.

Díky nejmodernějším funkcím si Vámi vytvořené stránky můžete pouhým kliknutím uložit na počítač a následně například vypálit na CD.

Pro maximální komfort v práci s obrázky Vám systém pomůže zmenšit fotografie bez nutnosti používat složité programy. Stačí jen připojit fotoaparát, kliknout "vložit obrázek" a fotka se sama zmenší na požadované rozměry.

Chcete-li nechat vydělávat Vaše stránky 24 hodin denně pro Vás, můžete využít sofistikovaný bannerový program. Pomocí něj si můžete na stránky jednoduchým způsobem vložit tři typy bannerů: textový, flash nebo obrázkový banner. Pokud chcete pomoci s grafickým zpracováním, stačí kontaktovat naše designery na e-mailu design@1x1.cz.



OCHRANNÉ ZNÁMKY**ÚŘAD PRŮMYSLVÉHO VLASTNICTVÍ**

Databáze obsahuje národní ochranné známky (ÚPV), mezinárodní ochranné známky (WIPO) s
designací ČR a EU a komunitární ochranné známky (OHIM).

Data ÚPV jsou aktuální ke dni: 6.5.2007

Data WIPO jsou aktuální ke dni: 3.5.2007

Data OHIM jsou aktuální ke dni: 30.4.2007

Zdroj
(210) Číslo spisu
(540) Reprodukce/Znění OZ

ÚPV-ČR
436377

CZ.
nic
správce domény cz

(111) Číslo zápisu **285568**
(511) Třídy výrobků a služeb 38, 42
(531) Vídeňské obrazové třídy 27.5.15 ; 27.5.10 ; 24.17.2 ; 27.5.7
(220) Datum podání přihlášky 10.04.2006
(320) Datum práva přednosti: 10.04.2006
(330) Země priority: CZ
(442) Datum zveřejnění přihlášky 16.08.2006
(151) Datum zápisu 27.11.2006
(730) Přihlašovatel/vlastník **CZ.NIC, z.s.p.o.**
Americká 23/525
Praha 2 CZ
12000
Přihlašovatel/vlastník
(historický) [REDACTED]
Lužná 591
Praha 6 CZ
16000
od: 27.11.2006 - do: 30.11.2006
(740) Zástupce **Petr Hostaš**
Na Struže 1740/7
Praha 1 CZ
110 00
Stav Platný dokument
Druh Kombinovaná
(510) Seznam výrobků a služeb (38) provozování jmenných serverů (počítačová komunikace),

poskytování informací z registru doménových jmen; (42)
registrace doménových jmen.

Přehled položek rejstříku Výpis z rejstříku OZ

UPOZORNĚNÍ

Tento výpis má pouze informativní charakter a údaje pro jeho vytvoření byly získány na síti Internet.
Domnívate-li se, že obsahuje chyby, obraťte se prosím na Úřad průmyslového vlastnictví.
Údaje byly získány na <http://www.upv.cz> dne 06.05.2007 21:28





JOSEF
VOKOUN

VYRÁBÍTEL

hudeb. nástrojů

83 Školní ulice 83



MATERIALISTA

VOJTĚCH

PANENKA

25 velké náměstí 25

ZBOŽÍ LÉČIVÉ, BARVY, LAKY A POD.
vše levně a dobře.

ZÁVOD ZALOŽEN
1858

Dodavatel

pro c.k.

PLUKY

Handwritten cursive text, possibly 'K. Weber'.

VLASTNÍ

výroba všech druhů

PRUKAVIC

Obvazů průtržní

KAREL

WEBER
ZLATNÍK

stříbrník a klenotník.
OBCHOD OPTICKÝ

PŘÍSEŽNÝ ZNALEC C.K. KRAJSKÉHO SOUDU.

24 VELKÉ NÁMĚSTÍ 24

Odporučuje svůj velký výběr



TENRYU



天竜

TENRYU

RYU

G

6

5 4

4

8



PŘÍKLAD: Vynálezy

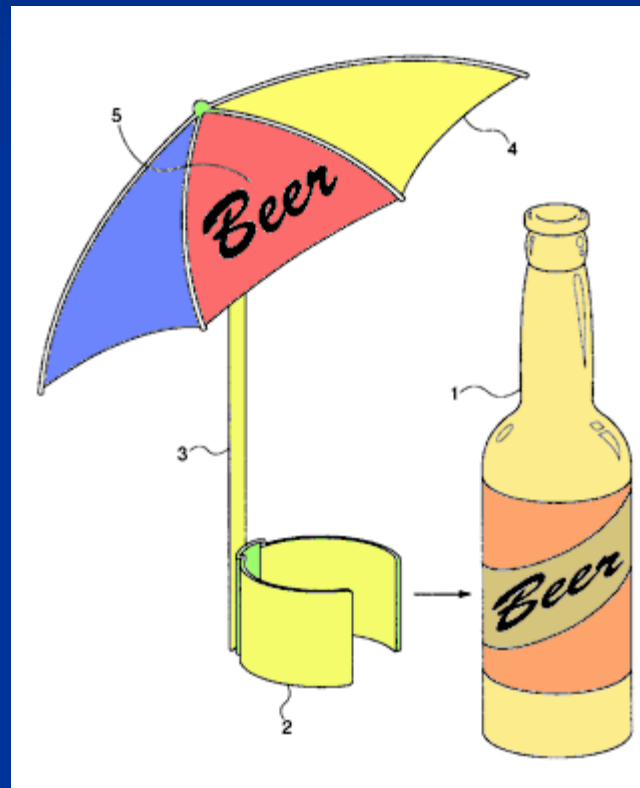

TECHNICKÁ MYŠLENKA

- **Předobraz**



nápad (vnuknutí, intuice)



technická myšlenka



technické řešení (výtvor)



patent nebo užitný vzor

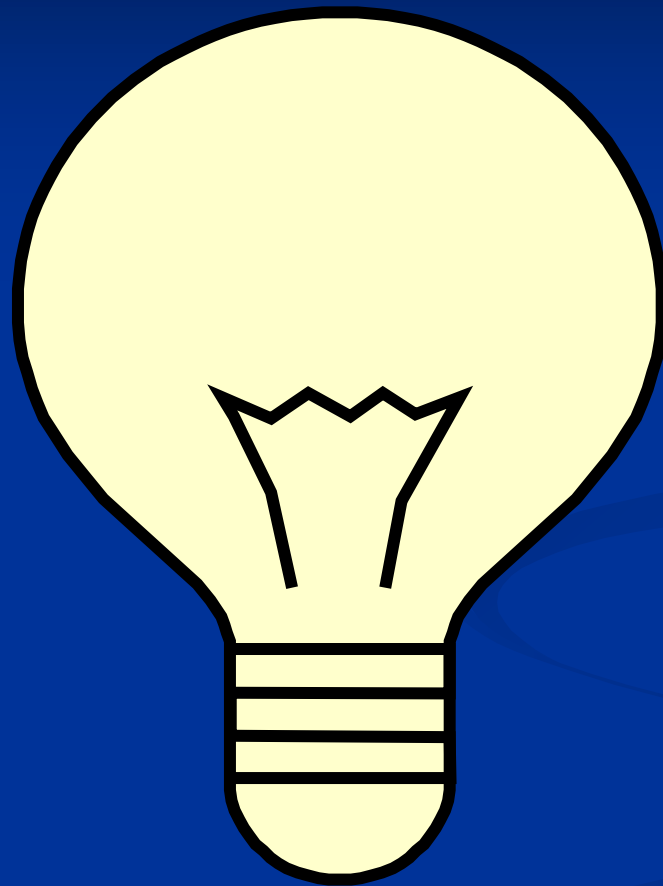



US006637447B2

(12) **United States Patent**
McMullin et al.

(10) **Patent No.:** US 6,637,447 B2
(45) **Date of Patent:** Oct. 28, 2003

(54) [REDACTED]
(76) **Inventors:** **Mason Schott McMullin**, #7 Ridgeway St., St. Louis, MO (US) 63117; **Robert Platt Bell**, 8033 Washington Rd., Alexandria, VA (US) 22308; **Mark Andrew See**, 8033 Washington Rd., Alexandria, VA (US) 22308

| | | | | | |
|-------------|---|---------|--------------|-------|-----------|
| 5,058,757 A | * | 10/1991 | Pros | | 220/739 |
| 5,086,712 A | * | 2/1992 | Clark | | 108/50.12 |
| 5,115,930 A | * | 5/1992 | Poster | | 220/705 |
| 5,186,196 A | * | 2/1993 | Gorka et al. | | 135/16 |
| 5,365,966 A | * | 11/1994 | McLaren | | 135/16 |
| 5,396,915 A | * | 3/1995 | Bernar | | 135/16 |
| D361,018 S | * | 8/1995 | Drape et al. | | D7/619 |
| 5,544,783 A | * | 8/1996 | Conigliaro | | 220/735 |
| D394,589 S | * | 5/1998 | King | | D7/707 |
| 5,823,496 A | | 10/1998 | Foley et al. | | 248/314 |

(*) **Notice:** Subject to any disclaimer, the term of this patent is extended or adjusted under 35 U.S.C. 154(b) by 33 days.

* cited by examiner

Primary Examiner—Robert Canfield
(74) *Attorney, Agent, or Firm*—Robert Platt Bell

(21) **Appl. No.:** 09/981,966
(22) **Filed:** Oct. 19, 2001

(57) **ABSTRACT**

(65) **Prior Publication Data**
US 2003/0075208 A1 Apr. 24, 2003

The present invention provides a small umbrella ("Beerrella") which may be removably attached to a beverage container in order to shade the beverage container from the direct rays of the sun. The apparatus comprises a small umbrella approximately five to seven inches in diameter, although other appropriate sizes may be used within the spirit and scope of the present invention. Suitable advertising and/or logos may be applied to the umbrella surface for promotional purposes. The umbrella may be attached to the beverage container by any one of a number of means, including clip, strap, cup, foam insulator, or as a coaster or the like. The umbrella shaft may be provided with a pivot to allow the umbrella to be suitably angled to shield the sun or for aesthetic purposes. In one embodiment, a pivot joint and counterweight may be provided to allow the umbrella to pivot out of the way when the user drinks from the container.

(51) **Int. Cl.⁷** A45B 11/00; A45B 13/00; A45B 23/00
(52) **U.S. Cl.** 135/16; 220/694; 206/217
(58) **Field of Search** 135/16; 220/694, 220/703; 215/386, 400; D3/S; 248/519, 534, 231.81, 230.7; 206/217

(56) **References Cited**
U.S. PATENT DOCUMENTS

| | | | | | |
|-------------|---|---------|---------|-------|---------|
| 973,731 A | * | 10/1910 | Watkins | | |
| 2,199,915 A | * | 5/1940 | Howard | | |
| 2,556,439 A | * | 6/1951 | Peerson | | 215/386 |
| 4,188,965 A | * | 2/1980 | Morinan | | 135/16 |
| 4,638,645 A | | 1/1987 | Sanila | | 62/457 |
| 4,871,141 A | * | 10/1989 | Chen | | 248/534 |

10 Claims, 5 Drawing Sheets





Figure 1

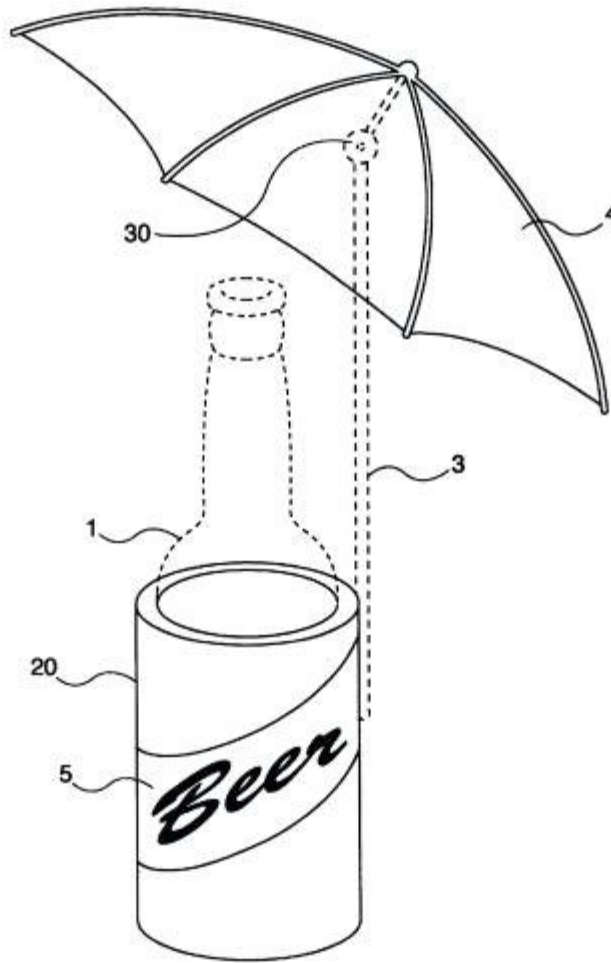

Figure 3



US00655077B1

(12) **United States Patent**
Trevino

(10) **Patent No.:** US 6,655,077 B1
(45) **Date of Patent:** Dec. 2, 2003

(76) Inventor: **Jose Trevino**, 7556 Alameda Ave., El Paso, TX (US) 79915

(*) Notice: Subject to any disclaimer, the term of this patent is extended or adjusted under 35 U.S.C. 154(b) by 0 days.

(21) Appl. No.: 10/197,961
(22) Filed: Jul. 17, 2002
(51) Int. Cl.⁷ A01M 23/30
(52) U.S. Cl. 43/81; 43/81.5
(58) Field of Search 43/81, 81.5, 88, 43/92, 82, 83.5, 97, 58

(50) **References Cited**

U.S. PATENT DOCUMENTS

| | | | | |
|-------------|---|---------|--------------|-------|
| 1,167,493 A | * | 1/1916 | Grubbs | 43/81 |
| 1,223,271 A | * | 4/1917 | Grubbs | 43/81 |
| 1,623,841 A | * | 4/1927 | King | 43/81 |
| 1,799,323 A | * | 4/1931 | Ross et al. | 43/81 |
| 2,188,297 A | * | 1/1940 | Graybill | 43/81 |
| 2,216,529 A | * | 10/1940 | Hezyky | 43/81 |
| 2,231,984 A | * | 2/1941 | Andersen | 43/81 |
| 2,581,628 A | * | 1/1952 | Burwell | 43/81 |
| 2,616,211 A | * | 11/1952 | Johnson | 43/81 |
| 3,968,589 A | * | 7/1976 | Hasban | 43/81 |
| 4,071,972 A | * | 2/1978 | Costbear | 43/92 |
| 4,245,423 A | | 1/1981 | Souza et al. | |
| 4,574,519 A | | 3/1986 | Eckbrecht | |

| | | | | |
|--------------|---|---------|-----------------|-------|
| 4,592,162 A | * | 6/1986 | Hallback | 43/81 |
| 4,711,049 A | | 12/1987 | Kness | |
| 5,001,857 A | * | 3/1991 | McDaniel et al. | 43/81 |
| 5,148,624 A | | 9/1992 | Schmidt | |
| 6,119,391 A | | 9/2000 | Macene | |
| 6,137,415 A | * | 10/2000 | Rasi | 43/81 |
| 6,199,314 B1 | | 3/2001 | Ballard | |
| 6,282,832 B1 | | 9/2001 | Manno | |

FOREIGN PATENT DOCUMENTS

GB 2209113 A * 5/1989 A01M/23/24
* cited by examiner

Primary Examiner—Peter M. Poon
Assistant Examiner—Joan M. Olszewski
(74) *Attorney, Agent, or Firm*—Richard L. Miller

(57) **ABSTRACT**

An improved trap for a mouse of the type having a baseboard, a U-shaped jaw member that is pivotally mounted on the baseboard for pivotal movement from a cocked position to a sprung position, a bait pedal that is attached to the baseboard, and a trigger mechanism that has a longitudinal axis and which is operatively attached to the bait pedal and when the U-shaped jaw member is in the cocked position thereof the trigger mechanism is operatively connected to the U-shaped jaw member. The improvement includes the trigger mechanism allowing the U-shaped jaw member to achieve the sprung position thereof only when the trigger mechanism is rotated about the longitudinal axis thereof.

7 Claims, 1 Drawing Sheet

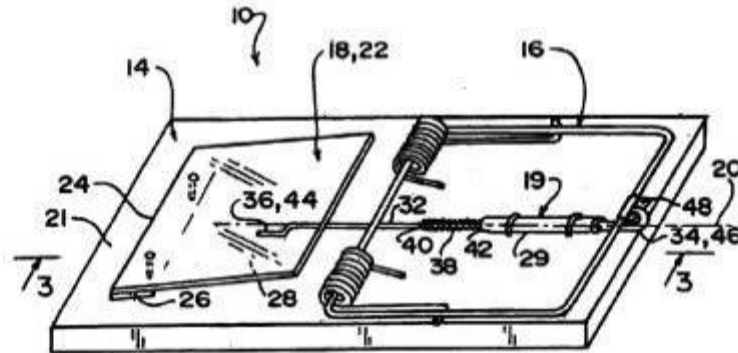

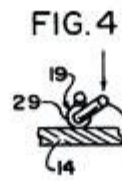
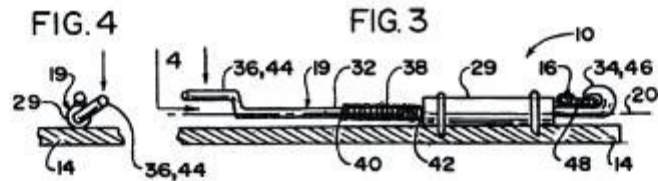
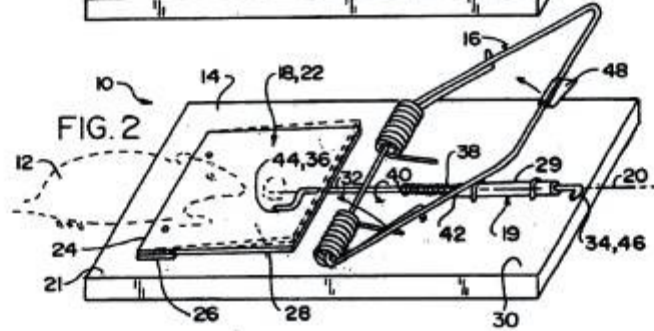
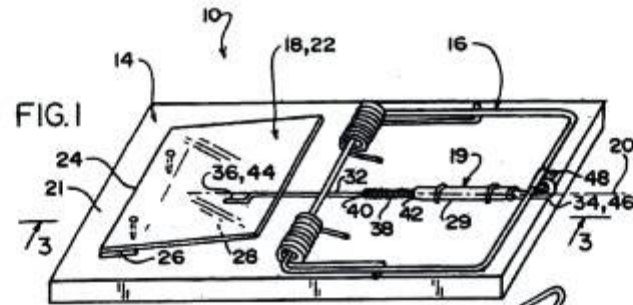

[54] [Redacted]
 [75] Inventors: Ladislav Zobac, Brno; Zdenek Malek, Prague; Frantisek Soukup, Roztoky U Prahy; Antonin Ryska, Prague; Jan Jelinek, Prague; Jiri Busta, Prague, all of Czechoslovakia
 [73] Assignee: [Redacted] Czechoslovakia

3,948,269 4/1976 Zimmer 128/303.1
 3,971,383 7/1976 Van Gerven 128/303.1
 4,211,231 7/1980 Rzasa 128/303.1

FOREIGN PATENT DOCUMENTS

2834741 3/1979 Fed. Rep. of Germany .. 128/303.1
 1342348 1/1974 United Kingdom 128/303.1
 474341 6/1975 U.S.S.R. 128/303.1
 482167 8/1975 U.S.S.R. 128/303.1
 610524 6/1978 U.S.S.R. 128/303.1
 532975 11/1978 U.S.S.R. 128/303.1

[21] Appl. No.: 134,415
 [22] Filed: [Redacted]
 [51] Int. Cl.³ A61B 17/36
 [52] U.S. Cl. 128/303.1; 128/399
 [58] Field of Search 128/303.1, 399, 400, 128/401, 402, DIG. 27; 62/514 JT, 293

Primary Examiner—Stephen C. Pellegrino
 Assistant Examiner—Daniel P. Burke

ABSTRACT

[57] Cryogenic apparatus for surgery operating with liquid cryogenic medium in a closed circuit, provided with an applicator and porous heat exchanger particularly adapted for tumor surgery, operating at an overpressure of the order of 10 kPa, with the possibility of adjustment of the cooling effect, quick response and possibility of selection of the position of the surgical instrument.

[56] References Cited
 U.S. PATENT DOCUMENTS
 2,645,095 7/1953 Posch 128/303.1
 3,537,458 11/1970 Lange 128/303.1
 3,807,403 4/1974 Stampf et al. 128/303.1

3 Claims, 1 Drawing Figure

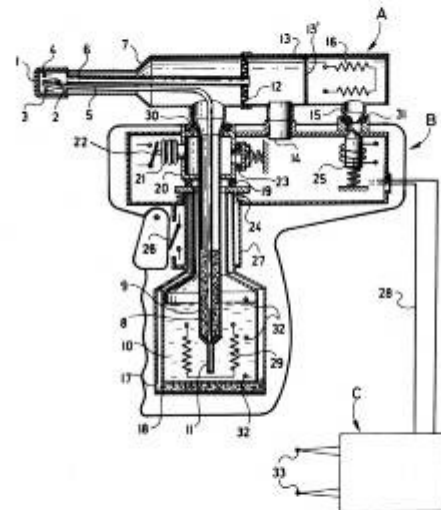

TECHNICKÁ ŘEŠENÍ

■ Absolutně chránitelná

1. patentem na vynález
2. užitným vzorem na jiné technické řešení

■ Absolutně nechránitelná

1. nepatentovatelný vynález
2. vzorově nechránitelné řešení



first to invent

X

first to use

POJMOVÉ ZNAKY PATENTOVATELNÉHO VYNÁLEZU

1. novost světová absolutní

✘ stav techniky = vše, co bylo
zveřejněno před podáním přihlášky

2. výsledek vynálezecké činnosti

inventive step

✘ vyplývání pro odborníka zřejmým
způsobem ze stavu techniky



3. průmyslová využitelnost

= potencionální průmyslová výroba či jiná využitelnost i v zemědělství a hospodářství vůbec

např. sériovou výrobou lékařského přístroje

× přínosnost, prospěšnost, vhodnost

Perfektní střih této podprsenky je jediným originálem svého druhu na trhu. Je chráněn jako užitný vzor č. 15575 Úřadem průmyslového vlastnictví.

Kupujte pouze originál.

Triola a.s.



charme
ladies' line





PATENTY A UŽITNÉ VZORY

ÚŘAD PRŮMYSLOVÉHO VLASTNICTVÍ

Poslední aktualizace 3.5.2006 20:12.

Databáze obsahuje české přihlášky vynálezů zveřejněné od roku 1991, patenty od č. 228531, evropské patenty platné na území ČR a zapsané užitné vzory.

Titulní strany národních patentů můžete podle jejich čísla vyhledávat [zde](#).

Plné patentové spisy podle jejich čísla můžete vyhledávat [zde](#).

(21) Číslo přihlášky: **2005-16510**
(11) Číslo zápisu: **15575**
(22) Datum přihlášení: 19.04.2005
(54) Název: [REDACTED]
(71/73) Přihlašovatel/Majitel: Triola a. s., Praha, CZ
(72/75) Pínavodce: Dana Čermáková, Praha, CZ
(74) Zástupce: Irena Langrová, Skřetova 48, Plzeň, 30100
(51) MPT: A 41 C 3/00, 3/10
(40) Datum zveřejnění zápisu: 17.08.2005
(47) Datum zápisu: 27.06.2005
Stav: Platný dokument

UPOZORNĚNÍ

Tento výpis má pouze informativní charakter a údaje pro jeho vytvoření byly získány na síti Internet. Domníváte-li se, že obsahuje chyby, obraťte se prosím na Úřad průmyslového vlastnictví. Údaje byly získány na <http://www.upv.cz> dne 4.5.2006 18:09

Nápověda při problémech tisku češtiny

POJMOVÉ ZNAKY UŽITNÉHO VZORU

- 1. novost světová absolutní**
 - ✗ stav techniky = vše, co bylo **zveřejněno** před podáním přihlášky ✗ dobrodiní ⇒
- 2. přesah rámce pouhé odborné dovednosti**

např. přesah pouhé záměny materiálu

 - ☛ **výtvor**
 - ✗ „vyšší“ úroveň patentovatelného výsledku vynálezecké činnosti

← PŘEDUVEŘEJNĚNÍ ⌚

- **Předčasné zveřejnění** technického řešení 😊
6 měs. před podáním přihlášky
 - ☛ **není součástí** stavu techniky bránící novosti
 - ☛ **dobrodiní zápisu** 😊

- **Předčasné zveřejnění** vynálezu 😞
kdykoli
 - ☛ **je součástí** stavu techniky bránící novosti
 - ☛ **zamítnutí** přihlášky 😞



3. průmyslová využitelnost

= opakovaná využitelnost v hospodářské činnosti

*např. sériovou výrobou lékařského přístroje;
srv. „vzor“ a „užitnost“*

✘ přínosnost, prospěšnost, vhodnost

PŘÍPAD PODNIKOVÉ DOKUMENTACE

*Podniková dokumentace a prospekty jsou na závadu
novosti užitého vzoru jen tehdy,
jestliže se o nich prokáže, že byly před prioritou přihlášky
přístupné neomezenému okruhu osob.*

Jakl 183.

SROVNÁNÍ

■ Patent

1. větší technická hodnota
2. větší hospodářský význam
3. delší doba ochrany (20 let)
4. jistota trvání po věcném průzkumu přihlášky
5. pomalejší udělení
6. dražší
7. složitější udělovací řízení
8. světový rozsah mezinárodní ochrany
9. lze na výrobní postupy a biologické reprodukční materiály

■ Užitný vzor

1. menší technická hodnota
2. menší hospodářský význam
3. kratší doba ochrany (10 let)
4. nejistota trvání bez věcného průzkumu přihlášky
5. rychlejší zápis
6. levnější
7. jednodušší zápisné řízení
8. menší rozsah mezinárodní ochrany
9. nelze na výrobní postupy a biologické reprodukční materiály

FORMÁLNÍ PRÁVO PŘEDNOSTI

- **Právo přednosti** (priority) zapisovatelných práv průmyslového vlastnictví k:
 - ✓ **technickým výtvorům nebo označením**
= formální právo rejstříkové
- **Význam v povaze** technického výtvoru nebo označení, která mohou být **shodná**, a přitom na sobě **nezávisle vzniklá**; *např. shodné vynálezy nebo shodné známky služeb*



■ **Soustavy:**



first-to-file

X

first-to-invent

PATENTOVÁ RODINA

= skupina přihlášek či patentů v různých státech, do nichž **vyústí** první patentová přihláška v prvním státu, s unijním právem přednosti do 12 měsíců

např. triadické patenty (EPO, USPTO, JPO)

na tentýž vynález téhož přihlašovatele

či původce

Úřad průmyslového vlastnictví

Antonína Čermáka 2a, 160 68 Praha 6

Telefon: 220 383 111

Fax: 224 324 718

PŘIHLÁŠKA VYNÁLEZU

se žádostí o udělení patentu

č. jednací, datum podání, čas podání

Pozvání o přijetí přihlášky vydáno

dne:

osobně / poštou

Třída

Referent

Kód

vyplní Úřad

1 Druh přihlášky

Přihláška národní

Přihláška PCT - národní fáze, číslo přihlášky PCT

Přihláška zahraniční

Přihláška vyloučená z původně podané PV číslo

2 Název vynálezu

3 PŘIHLAŠOVATEL (je-li více přihlašovatelů pokračujte na str. 2)

1. Příjmení
(obchodní firma)

Jméno

Ulice

Město

Stát

Telefon

IC

Datum narození

PSČ

Státní příslušnost

Fax

Počet přihlašovatelů

Přihlašovatel je i původce

ano ne

4 Zástupce přihlašovatele

Příjmení
(název)

Jméno

Ulice

Město

Telefon

PSČ

Fax

V případě generální plně moc uveďte číslo přidělené Úřadem

Číslo jednací zástupce

6 Seznam příloh

- 3x popis vynálezu
 3x patentové nároky
 3x anotace
 3x obrázky k anotaci
 3x počet výkresů (v sadě)
 1x doklad o nabytí práva na patent
 1x plná moc
 1x potvrzení o deponování mikroorganismů
 1x žádost o úpinný průzkum
 počet prioritních dokladů
 počet dalších dokladů

Počet doplňujících listů

5 Adresa pro doručování (vypňuje se jen v případě, že jde o adresu odlišnou od adresy 3, nebo 4)

Příjmení
(název)

Jméno

Ulice

Město

Telefon

PSČ

Fax

3 PŘHLAŠOVATEL (pokračování)

| | | |
|-----------------------------|--------------------|--|
| 2. Přijetí (obchodní firma) | | IC |
| Jméno | Datum narození | |
| Ulice | | |
| Město | PSC | Přihlašovatel je i původce |
| Stát | Státní příslušnost | <input type="checkbox"/> ano <input type="checkbox"/> ne |

| | | |
|-----------------------------|--------------------|--|
| 2. Přijetí (obchodní firma) | | IC |
| Jméno | Datum narození | |
| Ulice | | |
| Město | PSC | Přihlašovatel je i původce |
| Stát | Státní příslušnost | <input type="checkbox"/> ano <input type="checkbox"/> ne |

| | | |
|-----------------------------|--------------------|--|
| 4. Přijetí (obchodní firma) | | IC |
| Jméno | Datum narození | |
| Ulice | | |
| Město | PSC | Přihlašovatel je i původce |
| Stát | Státní příslušnost | <input type="checkbox"/> ano <input type="checkbox"/> ne |

| | | |
|-----------------------------|--------------------|--|
| 5. Přijetí (obchodní firma) | | IC |
| Jméno | Datum narození | |
| Ulice | | |
| Město | PSC | Přihlašovatel je i původce |
| Stát | Státní příslušnost | <input type="checkbox"/> ano <input type="checkbox"/> ne |

7 Právo přednosti podle mezinárodní smlouvy

| | | | |
|----------------------------------|----------------------|-------------|--|
| Počet uplatněných práv přednosti | <input type="text"/> | | |
| Datum podání přihlášky | Číslo přihlášky | Stát / Úřad | Číslo patentových nároků, ke kterým se dané právo přednosti vztahuje |
| ① | | | |
| ② | | | |
| ③ | | | |

8 Jedná se o podnikový vynález ano ne**9 Počet patentových nároků celkem****10 Nabídka licence** ano ne

11 PŮVODCE

| | | |
|-------------|--------------------|----------------------|
| 1. Přijmeni | | Počet původců |
| Jméno | | <input type="text"/> |
| Ulice | | |
| Město | PSC | |
| Stát | Státní příslušnost | |

| | |
|-------------|--------------------|
| 2. Přijmeni | |
| Jméno | |
| Ulice | |
| Město | PSC |
| Stát | Státní příslušnost |

| | |
|-------------|--------------------|
| 3. Přijmeni | |
| Jméno | |
| Ulice | |
| Město | PSC |
| Stát | Státní příslušnost |

| | |
|-------------|--------------------|
| 4. Přijmeni | |
| Jméno | |
| Ulice | |
| Město | PSC |
| Stát | Státní příslušnost |

| | |
|-------------|--------------------|
| 5. Přijmeni | |
| Jméno | |
| Ulice | |
| Město | PSC |
| Stát | Státní příslušnost |

12

Místo pro vyznačení způsobu platby

**Správní poplatek
je splatný při podání přihlášky
a je placen*:**

- V pokladně ÚPV
- Převodem z účtu
- Poštovní poukázkou
- Kolkem - zde nalepit

* Nehodící se škrtněte!

**Potvrzuji pravdivost a úplnost shora uvedených údajů
a žádám o udělení patentu**.....
podpis přihlašovatele nebo jeho zástupce
(šifradně rozlišit u právnických osob)

DOPLŇUJÍCÍ LIST č.

3 PŘIHLAŠOVATEL

| | | | |
|------------------------------|--------------------|--------------------------|---------------------------------|
| Příjmení (obchodní firma) | | | |
| Jméno | IC | Datum narození | |
| Ulice | | | |
| Město | PSC | Příslušnost je i původce | |
| Stát | Státní příslušnost | <input type="checkbox"/> | ano <input type="checkbox"/> ne |

| | | | |
|------------------------------|--------------------|--------------------------|---------------------------------|
| Příjmení (obchodní firma) | | | |
| Jméno | IC | Datum narození | |
| Ulice | | | |
| Město | PSC | Příslušnost je i původce | |
| Stát | Státní příslušnost | <input type="checkbox"/> | ano <input type="checkbox"/> ne |

11 PŮVODCE

| | | | |
|----------|--------------------|--|--|
| Příjmení | | | |
| Jméno | | | |
| Ulice | | | |
| Město | PSC | | |
| Stát | Státní příslušnost | | |

| | | | |
|----------|--------------------|--|--|
| Příjmení | | | |
| Jméno | | | |
| Ulice | | | |
| Město | PSC | | |
| Stát | Státní příslušnost | | |

| | | | |
|----------|--------------------|--|--|
| Příjmení | | | |
| Jméno | | | |
| Ulice | | | |
| Město | PSC | | |
| Stát | Státní příslušnost | | |

4 Právo přednosti podle mezinárodní smlouvy

| Datum podání přihlášky | Číslo přihlášky | Stát / Úřad | Číslo patentových nároků, ke kterým se dané právo přednosti vztahuje |
|------------------------|----------------------|----------------------|--|
| <input type="text"/> | <input type="text"/> | <input type="text"/> | <input type="text"/> |

ČESKÁ REPUBLIKA
ÚŘAD PRŮMYSLVÉHO VLASTNICTVÍ

VÝPIS Z REJSTRÍKU

Na základě údajů v rejstříku udělených patentů ke dni 13.11.1996 potvrzujeme:

Číslo patentu uděleného na vynález: 279116
Číslo přihlášky vynálezu: 1424 - 91.K
Mezinárodní patentové třídění: B 24 B 7/10, 23/08
Datum podání přihlášky vynálezu: 15.05.91
Datum zveřejnění přihlášky vynálezu: 18.11.92
Právo přednosti podle mezinárodní smlouvy: -

Datum udělení patentu: 27.10.94
Datum zveřejnění udělení patentu ve Věstníku: 18.01.95

Brno, CZ

Právní stav:

Patent je v platnosti.

V Praze dne 13.11.1996

Romana Kecová
vedoucí odd. rejstříků



ČESKÁ
REPUBLIKA

(19)



ÚŘAD
PRŮMYSLVÉHO
VLASTNICTVÍ

(21) Číslo přihlášky: 1424-91

(22) Přihlášeno: 15. 05. 91

(40) Zveřejněno: 18. 11. 92

(47) Uděleno: 27. 10. 94

(24) Oznámeno udělením ve Věstníku: 18. 01. 95

(13) Druh dokumentu: B6

(51) Int. Cl.⁵

B 24 B 7/10

B 24 B 23/08

(73) Majitel patentu:

Královopolská strojírna, s.p., Brno, CZ:

(72) Původce vynálezu:

Bednář Lubomír, Brno, CZ:

(54) Název vynálezu:

Zařízení na broušení těsnicích ploch
výměníků

(57) Anotace:

Se středovým dílem (19) jsou spojena brusná ramena (8), rameno (13) pohonu a opěrné rameno (14), svírající vzájemně úhel 120° . Tato ramena jsou opatřena prizmatickými koly (11) a pojezdovými koly (12), umístěnými na kruhové dráze (10), připevněné k vnějšímu obvodu trubkovnice (9). Na brusném ramenu (8) je připevněn motor (1), spojený převodem (23) s vřetenkem (2), na jehož hřídeli je brusný kotouč (3). Na ramenu (13) pohonu je uchycen elektromotor (16) se šnekovou převodovkou (15), na jejíž výstupní hřídeli je pastorek (17), který je v záběru s ozubeným věncem (18), pevně spojeným s kruhovou dráhou (10).

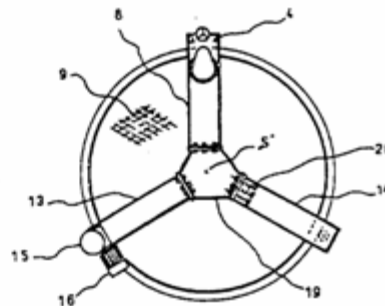

Zařízení na broušení těsnicích ploch výměníků

Vynález se týká zařízení na broušení těsnicích ploch výměníků, zejména v jaderných elektrárnách.

V jaderných elektrárnách dochází vlivem agresivního média ke korozi těsnicích ploch výměníků. Vzhledem k tomu, že výměníky nelze z technických důvodů demontovat a odvézt na opravu, musí se oprava provést přímo ve stísněných prostorách kobek v jaderných elektrárnách. Není známo žádné přenosné zařízení vhodné pro tento účel.

Uvedený problém řeší zařízení na broušení těsnicích ploch výměníků podle vynálezu, jehož podstata spočívá v tom, že se středovým dílem zařízení jsou spojena brusné rameno, rameno pohonu a opěrné rameno, svírající vzájemně úhel 120°. Tato ramena jsou opatřena prizmatickými koly a pojezdovými koly, umístěnými na kruhové dráze, připevněné k vnějšímu obvodu trubkovnice. Na brusném ramenu, které je se středovým dílem spojeno pevně, je připevněn motor, spojený převodem s vřeteníkem, na jehož hřídeli je brusný kotouč. Vřeteník je uchycen v prizmatickém vedení. S vřeteníkem je spojen axiální posuvný šroub s ručním kolem, ve směru kolmém na osu trubkovnice stavěcí šroub.

Na ramenu pohonu, které je se středovým dílem spojeno pevně, je uchycen elektromotor se šnekovou převodovkou, na jejíž výstupní hřídeli je pastorek, který je v záběru s ozubeným věncem, pevně spojeným s kruhovou dráhou.

Opěrné rameno je se středovým dílem spojeno přes tlačné pružiny, nasunuté na spojovacích šroubech s maticemi. Mezi středovým dílem a opěrným ramenem je funkční mezera.

Zařízení podle vynálezu je přenosné, může se namontovat na trubkovnici přímo v kobce jaderné elektrárny.

Na připojených výkresech je schematicky znázorněno zařízení podle vynálezu, kde na obr. 1 je celkový čelní pohled na trubkovnici s namontovaným zařízením, na obr. 2 je detailně zachycena brousící zařízení, na obr. 3 je znázorněn pohon, který umožňuje otáčivý pohyb celého zařízení kolem osy trubkovnice. Na obr. 4 je detail odpružení opěrného ramene.

Se středovým dílem 12 jsou spojena brusné rameno 8, rameno 13 pohonu a opěrné rameno 14, svírající vzájemně úhel 120°. Brusné rameno 8 a rameno 13 pohonu jsou se středovým dílem 12 spojena pevně, opěrné rameno 14 je se středovým dílem 12 spojeno přes

22 279118 80
tlačné pružiny 20, nasunuté na spojovacích šroubech 21 s maticemi 22. Mezi středovým dílem 19 a opěrným ramenem 14 je funkční meze-
ra $x = 4$ mm.

Na brusném ramenu 8 je připevněn motor 1, spojený převodem 23 s vřeteníkem 2, na jehož hřídeli je hrncový brusný kotouč 3. Vřeteník 2 je uchycen v prizmatickém vedení 4. S vřeteníkem 2 je spojen axiální posuvový šroub 5 s ručním kolem 6, ve směru kolmém na osu trubkovnice 9 stavěcí šroub 7.

Brusné rameno 8, rameno 13 pohonu a opěrné rameno 14 jsou opatřena prizmaticky kolem 11 a pojezdovým kolem 12, které jsou umístěny na kruhové dráze 10, připevněné k vnějšímu obvodu trubkovnice 9 nezakreslenými šrouby.

Na ramenu 13 pohonu je uchycen elektromotor 16 se šnekovou převodovkou 15, na jejíž výstupní hřídeli je pastorek 17, který je v záběru s ozubeným věncem 18, pevně spojeným s kruhovou dráhou 10.

Vřeteník 2 včetně motoru 1 a hrncového brusného kotouče 3 se posouvá se směru osy trubkovnice 9 pomocí axiálního posuvového šroubu 5 s ručním kolem 6. Stavění ve směru kolmém se provádí stavěcím šroubem 7.

Celé zařízení pojíždí prizmatickými koly 11 a pojezdovými koly 12 po kruhové dráze 10. Otáčení celého zařízení umožňuje elektromotor 16 se šnekovou převodovkou 15. Na výstupní hřídeli převodovky 15 je pastorek 17, který zabírá do ozubeného věnce 18, pevně spojeného s kruhovou dráhou 10.

Spojení opěrného ramene 14 se středovým dílem 19 přes tlačné pružiny 20 zajišťuje potřebnou tuhost celého zařízení.

Převod 23 může být tvořen například plochými řemeny, klínovitými řemeny, řetězy nebo ozubenými koly.

Hrncový brusný kotouč 3 může být nahrazen jiným druhem brusného kotouče.

Zařízení je určeno na broušení těsnicích ploch trubkovic, popřípadě jiných součástí podobného tvaru.

Zařízení na broušení těsnicích ploch výměníků, sestávající z pohonu a brousícího zařízení, v y z n a č u j í c í s e t í m, že se středovým dílem (19) jsou spojena brusná ramena (8), rameno (13) pohonu a opěrné rameno (14), svírající vzájemně úhel 120°, která jsou opatřena prizmatickými koly (11) a pojezdovými koly (12), umístěnými na kruhové dráze (10), připevněné k vnějšímu obvodu trubkovnice (9), na brusném ramenu (8), které je se středovým dílem (19) spojeno pevně, je připevněn motor (1) spojený převodem (23) s vřeteníkem (2), uchyceným v prizmatickém vedení (4), přičemž s vřeteníkem (2), na jehož hřídeli je brusný kotouč (3), je dále spojen axiální posuvový šroub (5), ve směru kolmém na osu rotace trubkovnice (9) je s vřeteníkem (2) spojen stavěcí šroub (7).

Zařízení na broušení těsnicích ploch výměníků podle nároku 1, v y z n a č u j í c í s e t í m, že na ramenu (13) pohonu, které je se středovým dílem (19) spojeno pevně, je uchycen elektromotor (16) se šnekovou převodovkou (15), na jejíž výstupní hřídeli je pastorek (17), který je v záběru s ozubeným věncem (18), pevně spojeným s kruhovou dráhou (10).

Zařízení na broušení těsnicích ploch výměníků podle nároku 1, v y z n a č u j í c í s e t í m, že opěrné rameno (14) je se středovým dílem (19) spojeno přes tlačné pružiny (20), nasunuté na spojovacích šroubech (21) s maticemi (22), mezi středovým dílem (19) a opěrným ramenem (14) je funkční mezera (x).

2 výkresy

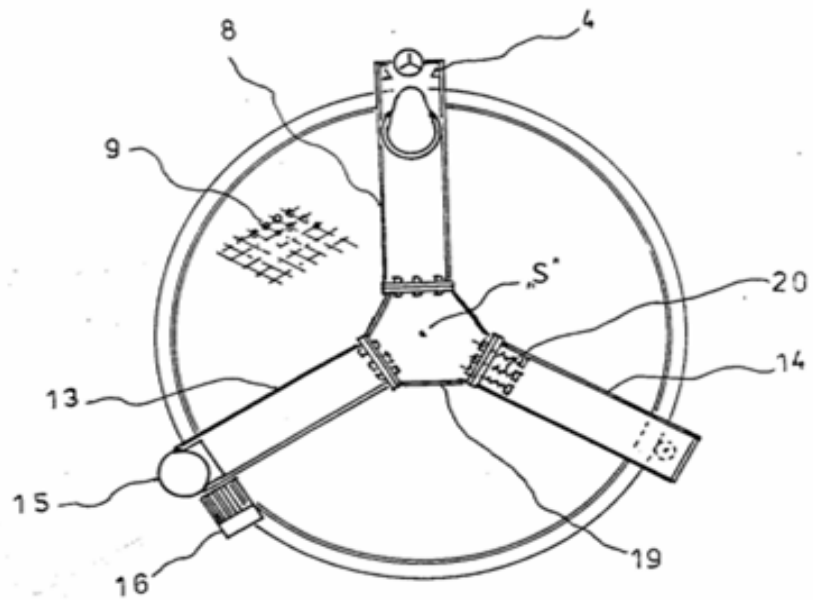

obr. 1

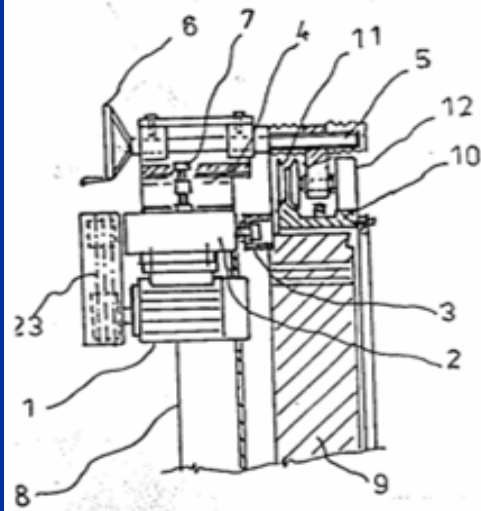

obr. 2

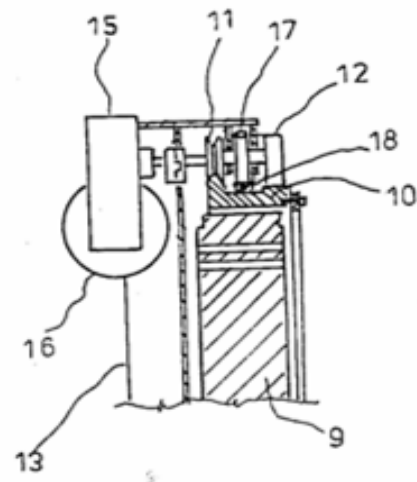

obr. 3

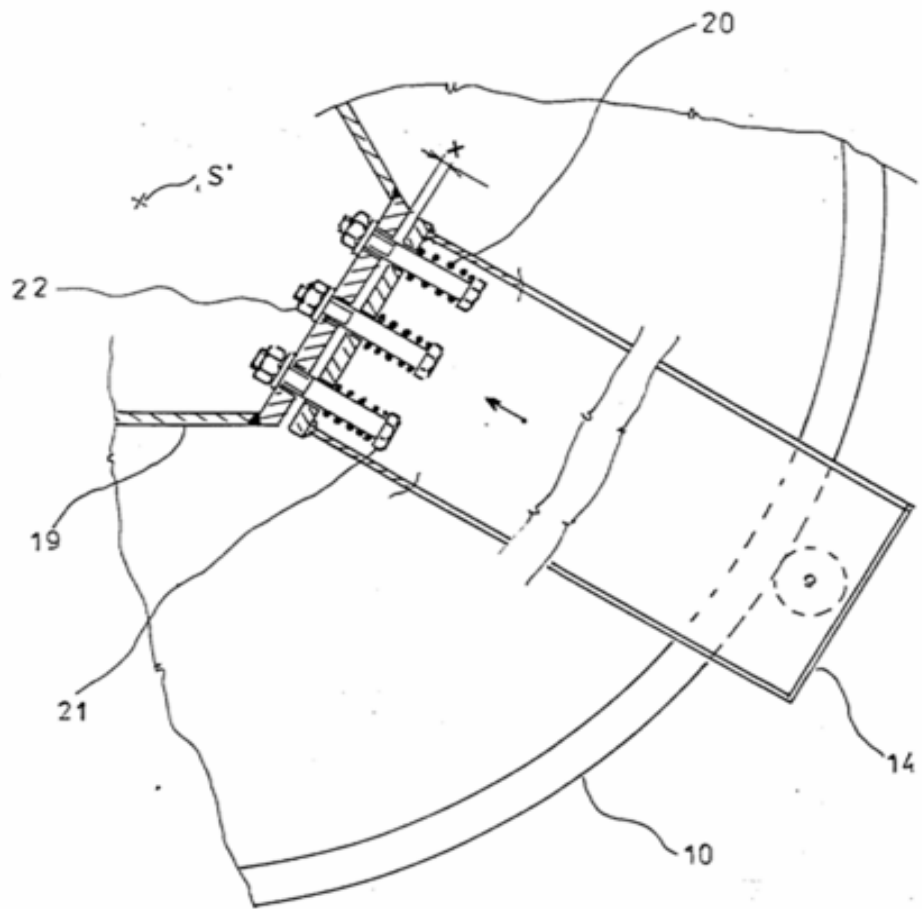

obr. 4

Konec dokumentu

VYMEZENÍ ROZSAHU OCHRANY

- 1. patentovaný nebo přihlášený vynález**
 - **zněním patentových nároků při výkladovém použití i popisů a výkresů;**
význaková část („... vyznačuje se tím, ...“)
- 2. průmyslový vzor**
 - **vyobrazením dle rejstříku průmyslových vzorů (čelním, zadním, bočním, svrchním, spodním, šikmým)**
 - **zásada spolehlivosti vymezení rozsahu ochrany**

ČESKÁ REPUBLIKA

ÚŘAD PRŮMYSLOVÉHO VLASTNICTVÍ

PATENTOVÁ LISTINA



Ing. Ladislav J a k l, CSc.
předseda
Úřadu průmyslového vlastnictví

Case No.

4345598



THE UNITED STATES OF AMERICA

TO ALL TO WHOM THESE PRESENTS SHALL COME:

Whereas, THERE HAS BEEN PRESENTED TO THE
Commissioner of Patents and Trademarks

A PETITION PRAYING FOR THE GRANT OF LETTERS PATENT FOR AN ALLEGED NEW AND USEFUL INVENTION THE TITLE AND DESCRIPTION OF WHICH ARE CONTAINED IN THE SPECIFICATION OF WHICH A COPY IS HEREUNTO ANNEXED AND MADE A PART HEREOF, AND THE VARIOUS REQUIREMENTS OF LAW IN SUCH CASES MADE AND PROVIDED HAVE BEEN COMPLIED WITH, AND THE TITLE THERETO IS, FROM THE RECORDS OF THE PATENT AND TRADEMARK OFFICE IN THE CLAIMANT(S) INDICATED IN THE SAID COPY, AND WHEREAS, UPON DUE EXAMINATION MADE, THE SAID CLAIMANT(S) IS (ARE) ADJUDGED TO BE ENTITLED TO A PATENT UNDER THE LAW.

NOW, THEREFORE, THESE Letters Patent ARE TO GRANT UNTO THE SAID CLAIMANT(S) AND THE SUCCESSORS, HEIRS OR ASSIGNS OF THE SAID CLAIMANT(S) FOR THE TERM OF SEVENTEEN YEARS FROM THE DATE OF THIS GRANT, SUBJECT TO THE PAYMENT OF ISSUE FEES AS PROVIDED BY LAW, THE RIGHT TO EXCLUDE OTHERS FROM MAKING, USING OR SELLING THE SAID INVENTION THROUGHOUT THE UNITED STATES.

In testimony whereof I have hereunto set my hand and caused the seal of the Patent and Trademark Office to be affixed at the City of Washington this twenty-fourth day of August in the year of our Lord one thousand nine hundred and eighty-two, and of the Independence of the United States of America the two hundred and seventh.



Attest
Arvilla H. Hull
Acting Officer

James M. Smith
Commissioner of Patents and Trademarks

uzete tím vy



RAJEC®

Patentované prírodou

Pramenitá voda

1,5 l

sýtená

Názov laboratória / Názov lab



| |
|------------------|
| Celkové množstvo |
| Celkové množstvo |
| 28 |

Uchovajte v ch

PATENTY A TECHNICKÉ NORMY

■ Veřejný zájem na:

- spravedlivém
- přiměřeném
- rovnoprávném

přístupu veřejnosti

k technickým normám

(na požívání **veřejného**

blaha technické

normalizace)

■ Soukromý zájem na:

soukromě patentovaném
technickém řešení
nezbytném k dodržení
technické normy

💣 **patentová past** 😞

úmyslným skrýváním

příhlášky či patentu

při přijímání technických

norem

☞ *ex post* zvýšení ceny

✘ *ex ante* prohlášení

či závazek licence 490



- „*patentová houština*“ spojená s výrobkem či výrobním postupem
 - ☛ hrozba zpomalení zlepšení z obavy před patentovými spory
- *patentoví spekulanti („trollové“)*
za účelem hrozeb žalobami s úmyslem dosáhnout předběžných opatření a licenčních plateb



Username: Member Login
Password:

COMPREHENSIVE RESEARCH & STRATEGY TO HELP OPERATING COMPANIES REDUCE THE PATENT THREAT POSED BY NON-PRACTICING ENTITIES

PatentFreedom provides valuable information not available elsewhere on the activities, techniques, staff, funding, and patent holdings of non-practicing entities (NPEs).

Our mission is to help operating companies and their advisors more effectively assess, respond to, and ultimately reduce the specific threats posed by NPEs.

To learn more about why NPEs matter and important trends in their activity, [click here](#).

To learn more about our research methodology and value proposition, [click here](#).

PatentFreedom offers a variety of subscription services. To learn more about membership, [click here](#).

PŘÍKLAD: Odrůdy rostlin



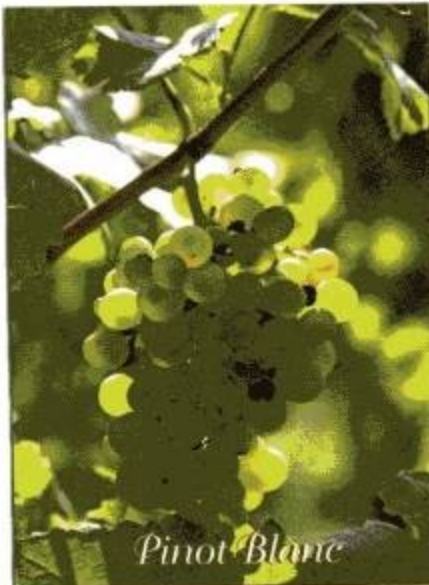

Pinot Blanc

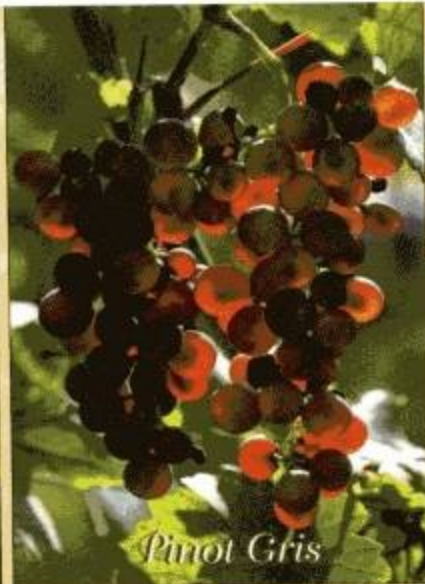

Pinot Gris



Riesling

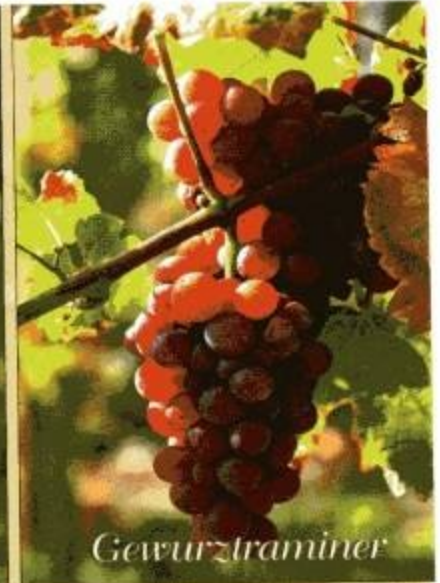

Gewurztraminer

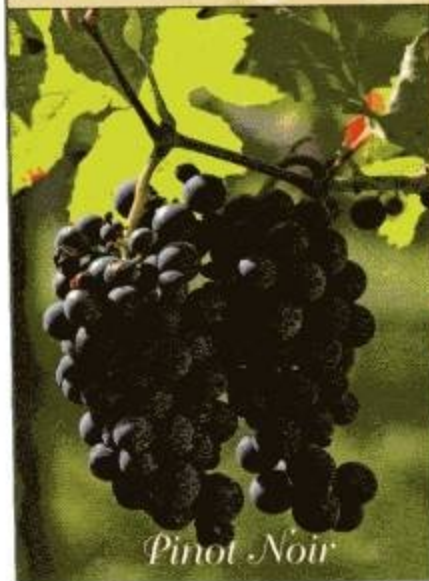

Pinot Noir



Muscat



Chasselas

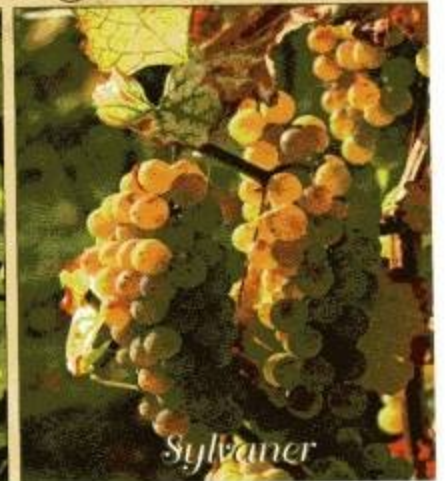

Sylvaner

Cépages d'Alsace





■ Letošní nové révové víno

Beaujolais Nouveau F

Vino novello I

Svatomartinské CZ

svátek sv. Martina 11. listopadu



2006
Beaujolais
PRIMEUR
Appellation Beaujolais Contrôlée
Mis en bouteille dans la région de production par
 Marquis de Valclair
 Négociant Eleveur à F.21200
 - FRANCE -
 Alc. 12% vol. 750ml

BEAUJOLAIS PRIMEUR

Beaujolais Primeur ist der erste
 Beaujolais aus der ersten Lese.

Er wird aus der Gamay-Rebe gekeltert und
 sollte so jung getrunken werden wie er ist.
 Ein Primeur bereichert jedes Mahl. Er braucht
 keinen grossen Anlass und schmeckt
 zum "Entrée" genauso gut wie zum
 Abendbrot mit Wurst und Käse.

Geniessen Sie
 diesen Wein leicht gekühlt.

[REDACTED] MĚDĚLSKÝ

Hroznová 2, 656 06 Brno
Odbor odrůdového zkušebnictví

DATABÁZE ODRŮD

Odrůda (1)

| Číslo | Plodina / druh | Ochrana práv (OP) | Registrace (REG) | Subjekty |
|----------|----------------|--|--|---|
| VIT00671 | Vitis L. | Udělení: 08-12-2004 Platnost do: 31-12-2034 | Registrace: 08-05-1987 Prodloužení registrace: 15-08-1997 | OP - Držitel práv: 605 OP - Držitel práv: 749 Udržovatel: 982 Udržovatel: 749 Udržovatel: 605 |

Počet nalezených záznamů: 1

Subjekt (3)

| Kód | Jméno / Název | PO BOX | Ulice | Město | PSČ | Stát | IČ | DIČ | Telefon | Fax | E-Mail |
|-----|--|--------|-------|------------|---------|---------------------|----------|------------|-------------|-------------|-------------------------|
| 605 | [REDACTED] s.r.o. | | | Polešovice | 687 634 | Česká republika, CZ | 49977474 | CZ49977474 | 572 593 358 | 572 593 385 | ssv.polesovice@quick.cz |
| 749 | Ing. Alois Tománek | | | Boršice | 687 671 | Česká republika, CZ | 46253572 | | | | |
| 982 | AMPELOS, ŠLECHTITELSKÁ STANICE VINAŘSKÁ ZNOJMO, a.s. | | | Vrbovec | 671 274 | Česká republika, CZ | 25551787 | CZ25551787 | 515 230 103 | 515 230 103 | info@ampelos.cz |

Počet nalezených záznamů: 3

Datum: 05-05-2007, 15:11, zdroj: <http://odrudy.zeus.cz/ido/>



CELLARIUM BISENCII

Zámecké sklepy kešlovského vinařského města Bzenec mají tisíciletou historii a je s nimi spojen věhlasný vinařský um místních sklep mistrů. Značka jakostních odrůdových vín CELLARIUM BISENCII spojuje v sobě vinařskou tradici a um s nejnovějšími šetnými technologiemi při řízené fermentaci a zrání vína s cílem dát vzniknout elegantním svěžím a harmonickým odrůdovým vínům.

MUŠKÁT MORAVSKÝ
 Jakostní odrůdové víno, suché bílé
 Vinařská oblast Morava

Deparalizační podmínky při teplotě 9 - 12 °C
 PLNĚNO V MORAVSKÉ VINAŘSKÉ ZÁVODY BZENEC S.R.O.
 ZÁMEČKÁ 158, CZ-696 81 BZENEC, WWW.MVZ.CZ
 PRODUCT OF CZECH REPUBLIC

Distribútor pre SR: Anzaro s.r.o., Družstevná 291/51, 038 41 Dubníka nad Váhom.
 Víno suché biele

75cl 1306791293
 VINO SUCHÉ BIELE
 VIN. OBLAST MORAVA
 ALK. 11,5 % OBJ. 9+

85940021234416

V ý p í s

z obchodního rejstříku, vedeného
Krajským soudem v Brně
oddíl C, vložka 15188

!!!UPOZORNĚNÍ!!!

Tento výpis má pouze **informativní** charakter.

Data pro jeho vytvoření byla získána z počítačové sítě INTERNET. V případě, že se domníváte, že obsahuje chyby, obraťte se prosím na rejstříkový soud.

Datum zápisu: 2.června 1994
Obchodní firma: [redacted]
Sídlo: Bzenec, Podháji 421, PSČ 696 81
Identifikační číslo: 607 06 678
Právní forma: Společnost s ručením omezeným

Předmět podnikání:

- velkoobchod
- zemědělství a lesnictví včetně prodeje zpracovaných i nezpracovaných zemědělských výrobků
- ošetřování rostlin, rostlinných produktů, objektů a půdy proti škodlivým organismům, přípravky na ochranu rostlin
- specializovaný maloobchod
- maloobchod se smíšeným zbožím
- maloobchod provozovaný mimo řádné provozovny
- výroba nápojů

Statutární orgán:

jednatel: Ing. Josef Vozdecký, r.č. 450122/463
Starý Plzeňec, ul. 28.října 884, okres Plzeň-jih, PSČ 332 02
den vzniku funkce: 21.května 1999

jednatel: Ing. Alexandr Flodr, r.č. 570511/0686
Bzenec, Pod vinohrady 1175, PSČ 696 81
den vzniku funkce: 26.listopadu 1996

jednatel: Ing. Bedřich Tauš, r.č. 510810/103
Karlovy Vary, Olšová Vrata, Hornická 180, PSČ 360 00
den vzniku funkce: 21.května 1999

Způsob jednání za společnost: jménem společnosti jedná každý z jednatelů samostatně.

Společníci:

BOHEMIA SEKT, a.s.
Starý Plzeňec, Smetanova 220, PSČ 332 02
Identifikační číslo: 453 58 711
Vklad: 14 000 000,- Kč
Splaceno: 100 %
Obchodní podíl: 100%

Základní kapitál: 14 000 000,- Kč

Tento výpis je neprodejný a byl pořízen na Internetu (<http://www.justice.cz>).

ČESKÁ REPUBLIKA



ÚSTŘEDNÍ KONTROLNÍ A ZKUŠEBNÍ ÚSTAV ZEMĚDĚLSKÝ

Odbor odrůdového zkušebnictví, Hroznová 2, 656 06 Brno
Pracoviště Praha: Za opravnu 4, 150 06 Praha 5 - Motol

APPLICATION FOR GRANT OF PLANT VARIETY RIGHTS
according to Act No. 408/2000 Coll.

Místo pro vylepení kolků

- dokladu o úhradě správního poplatku
za podání žádosti

| | |
|--|---|
| <p>1. Žadatel(é): Jméno a adresa: <i>Applicant(s): Name and address</i></p> | <p>Pro úřední záznam! For official use only!</p> <p>Číslo žádosti: _____</p> <p>Datum podání: _____</p> <p>Číslo odrůdy: _____</p> <p>Podpis: _____</p> |
| <p>Státní příslušnost / <i>Nationality:</i></p> <p>2. Adresa pro písemný styk (je-li jiná než v 1.): <i>Postal address for correspondence (if different from 1 above)</i></p> <p>Zde je uvedena adresa / <i>This is the address:</i> Tel: _____ <input type="checkbox"/> jednoho ze žadatelů / <i>of one of the applicants</i> <input type="checkbox"/> zmocněného zástupce / <i>of the agent</i> Fax: _____ <input type="checkbox"/> jiná (upřesněte) / <i>other (specify):</i> _____ E-mail: _____</p> | |
| <p>3. Botanický taxon (rod, druh nebo poddruh) k němuž odrůda náleží: <i>Botanical taxon (genus, species, subspecies) to which the variety belongs</i></p> <p>Latinsky: <i>Latin name</i> _____</p> <p>Česky: <i>Common name</i> _____</p> | |
| <p>4. Návrh názvu odrůdy (pokud je uváděn, vyplňte i formulář „Návrh názvu odrůdy“) <i>Variety denomination proposal, where appropriate (please also fill the form „Proposal for variety denomination“)</i></p> <p>Předběžné označení odrůdy (šlechtitelské označení), musí být uvedeno vždy <i>Provisional designation of the variety (breeder's reference), in any case</i></p> | |
| <p>5. Šlechtitel(é) odrůdy - je (jsou) všichni žadatel(é) <input type="checkbox"/> <i>The original breeder(s) is (are) the (all) applicant(s)</i> - je (jsou) následující osoba (osoby): <input type="checkbox"/> <i>is (are) the following person(s)</i></p> | |
| <p>Jestliže šlechtitel(é) není (nejsou) žadatel(é), uveďte, jak byla odrůda na žadatele převedena: <i>If the original breeder(s) is (are) not the applicant(s), how was the variety transferred to the applicant(s)</i></p> <p><input type="checkbox"/> Smlouvou <i>Contract</i> <input type="checkbox"/> Nástupnictvím <i>Succession</i> <input type="checkbox"/> jinak (uveďte): <i>other (specify)</i></p> <p>Odrůda byla vyšlechtěna v (stát(y)): <i>The variety was bred in (State's)</i></p> | |

| 6. | Další žádosti Further applications | Podání (stát/datum) Filing (State/date) | Číslo žádosti Application No. | Stav Stage | Název nebo označení odrůd Denomination or breeder's reference |
|------|---|--|----------------------------------|---------------|--|
| | Ochrana odrůd Plant Variety Rights | | | | |
| | Úřední seznam odrůd Official Variety List | | | | |
| | Patentová ochrana Patent | | | | |
| 7. | Uplatňuji (uplatňujeme) právo přednosti z žádosti podané v (stát): <i>Priority is claimed in respect of the application filed in (State):</i> dne (přesné datum) _____ pod názvem _____ <i>on (date) _____ under the denomination _____</i> | | | | |
| 8.a) | <input type="checkbox"/> Odrůda byla prodávána nebo jinak poskytnuta k využití v ČR od (datum) _____ <i>The variety has been sold or otherwise disposed in the Czech Republic for the first time (date) _____</i> pod označením _____ <i>under denomination _____</i> a v zahraničí (stát) _____ od (datum) _____ <i>and in other States _____ for the first time (date) _____</i> pod označením _____ <i>under denomination _____</i> <input type="checkbox"/> Odrůda dosud nebyla prodávána nebo jinak poskytnuta k využití v ČR a v zahraničí <i>The variety has been not sold or otherwise disposed in the Czech Republic and in other States</i> | | | | |
| 8.b) | Je odrůda opakovaně využívána pro výrobu hybridní(ch) odrůdy (odrůd)? <input type="checkbox"/> Ano / Yes <input type="checkbox"/> Ne / No <i>Is the variety repeatedly used in the production of one or more hybrid varieties?</i> | | | | |
| 9. | Prohlašuji (prohlašujeme), že rostlinný materiál dodaný s první žádostí je pro odrůdu charakteristický a týká se této žádosti. Tímto se dává Ústřednímu kontrolnímu a zkušebnímu ústavu zemědělskému svolení k výměně všech nezbytných informací a materiálu týkajících se odrůdy s příslušnými úřady členských států UPOV za předpokladu, že práva žadatele jsou zaručena. <i>I / We hereby declare that the material provided with the first application is representative of the variety and relevant to this application. Authorisation is hereby given to the Ústřední kontrolní a zkušební ústav zemědělský to exchange with the competent authorities of any UPOV member States all necessary information and material related to the variety, provided that the rights of the applicant are safeguarded.</i> | | | | |
| 10. | Je odrůda geneticky modifikovaným organismem ve smyslu § 2 písm. d) zákona č. 153/2000 Sb.? <i>Is the variety a Genetically Modified Organism within the meaning of Article 2 (d) of Act No. 153/2000 Coll.?</i> <input type="checkbox"/> Ano / Yes <input type="checkbox"/> Ne / No | | | | |
| 11. | K žádosti jsou připojeny následující přílohy: <i>The following forms or documents are attached to this application</i> <input type="checkbox"/> Technický dotazník <input type="checkbox"/> Plná moc <input type="checkbox"/> Právo přednosti <input type="checkbox"/> Návrh názvu odrůdy <i>Technical Questionnaire Power of attorney Claim of priority Variety denomination proposal</i> <input type="checkbox"/> Jiné (uveďte) / Others (specify): _____ | | | | |
| 12. | Tímto prohlašuji (prohlašujeme) podle mého (našeho) nejlepšího vědomí, že údaje uvedené v této žádosti a v přílohách, nezbytné pro zkoumání žádosti, jsou úplné, správné a pravdivé. <i>I / We hereby declare that, to the best of my/our knowledge, the information necessary for the examination of the application, given in this form and in the annexes, is complete and correct.</i> Místo: _____ Datum: _____ Podpis: _____ <i>Place Date Signature</i> | | | | |



Datum podání:

PROPOSAL FOR A VARIETY DENOMINATION

1a. Tento návrh se týká odrůdy, na kterou byla podána žádost o registraci (uveďte číslo žádosti):
This proposal refers to the variety applied for national list (application no., if already known):
Tento návrh se týká odrůdy, na kterou byla podána žádost o udělení ochranných práv (uveďte číslo žádosti):
This proposal refers to the variety applied for grant of plant variety rights (application no., if already known):

1b. Původně navržený název nebo předběžné označení:
Initially proposed denomination or provisional designation (breeder's reference):

2. Žadatel(é) - Jméno / název a adresa:
Applicant(s) - Name and address:

3. Druh / Species
- latinsky / latin name:
- česky / common name:

4. Návrh názvu odrůdy (hůlkovým písmem):
Proposed variety denomination (in block letters):
Uveďte, zda uvedený název odrůdy je ve formě kódu nebo fantazijního názvu:
Indicate, whether the proposed denomination is in the form of a code or of a fancy name:
 Kód / Code Fantazijní název / Fancy name

5. Název odrůdy navržený nebo registrovaný v jiném členském státě EU nebo členu UPOV:
Denomination proposed or registered in a Member State of EU or in a Member of UPOV

| Stát / State | Stav / Stage | Název (je-li jiný než v 4.) / Denomination (if different from 4 above) |
|--------------|--------------|--|
| | | |

6. Navrhovaný název byl žadatelem (žadatelem) podán nebo registrován jako ochranná známka v EU nebo členu UPOV nebo u Úřadu WIPO pro výrobky stejné nebo podobné ve smyslu zákona o ochranných známkách.
The proposed denomination has been filed by or registered for the applicant(s) as a trademark in the EU or in a Member of UPOV or with the International Bureau of the World Intellectual Property Organisation (WIPO) in respect of products that are identical or similar within the meaning of trademark law.

| Stát a/nebo WIPO State and/or WIPO | Datum podání Date of application | Datum registrace Date of registration | Registrační číslo Registration number |
|---------------------------------------|-------------------------------------|--|--|
| | | | |

Tímto prohlašuji (prohlašujeme) podle mého (našeho) nejlepšího vědomí, že výše uvedené údaje jsou úplné a správné.
I/We hereby declare that, to the best of my/our knowledge, the above information given is complete and correct.

Místo / Place: Datum / Date: Podpis / Signature:

ČESKÁ REPUBLIKA



ÚSTŘEDNÍ KONTROLNÍ A ZKUŠEBNÍ ÚSTAV ZEMĚDĚLSKÝ

Odbor odrůdového zkušebnictví, Hroznová 2, 656 06 Brno
Pracoviště Praha: Za opravnou 4, 150 06 Praha 5 - Motol

Tímto zpřimocňuji / zpřimocňujeme:
(Jméno / název a adresa)

I / We hereby authorise:
(Name and address)

k podpisu žádosti nebo každého jiného dokumentu podávaného u Ústředního kontrolního a zkušebního ústavu zemědělského (ÚKZÚZ) podle zákona č. 408/2000 Sb., o ochraně práv k odrůdám, ve znění pozdějších předpisů nebo podle zákona č. 219/2003 Sb., o oběhu osiva a sadby, a ke všem jednáním u ÚKZÚZ, týkajících se odrůdy (odrůd):

to sign any application or other document given or delivered to the Central Institute for Supervising and Testing in Agriculture (the ÚKZÚZ) in accordance with Act No. 408/2000 Coll., on plant variety rights protection, as last amended, and/or with Act No. 219/2003 Coll., on the marketing of seed and planting material, and to make all attendances upon the ÚKZÚZ relating to the plant variety (varieties):

Název odrůdy (Názvy odrůd):

Denomination(s) of the variety (varieties):

Podpis

Signature

Adresa:

Address:

Datum
Date

Místo
Place

Přijímám(e) toto zmocnění:
(Podpis a datum)

I / We assume this authorisation:
(Signature and date)

PŘÍKLAD: Architektura



O AUTORSKOPRÁVNÍ ≡ OCHRANĚ DĚL ≡ ARCHITEKTONICKÝCH.

UVAŽUJE

Prof. Dr. Karel HERRMANN šl. OTAVSKÝ.

Rozšířený otisk z časopisu „Právník“ roč. 48.



V PRAZE 1909.

NÁKLADEM VLASTNÍM. — V KOMISI KNIHKUPECTVÍ BURSÍK & KOHOUT.

ZEMANOVA KAVÁRNA®



POJMOVÉ ZNAKY AUTORSKÝCH DĚL

- **Dílo literární, jiné umělecké či vědecké**
 1. **jedinečný** výsledek duševní tvůrčí činnosti
 2. smysly **vnímatelná** vyjadřovací podoba
 3. způsobilost k uměleckému nebo vědeckému **vnímání** (způsobilost vyvolat dojem umění či vědy) **×** technický dojem







Fabiánka I
Zápis-Klub

177

177

ARCHITEKTONICKÉ DÍLO A STAVEBNÍ DOKUMENTACE

1. architektonický návrh (skica či studie), a. z.



2. dokumentace pro územní rozhodnutí

3. projektová dokumentace pro stavební povolení

4. prováděcí (realizační) dokumentace

stav. z.

VYJADŘOVACÍ PODOBY DÍLA ⇨

- **Podoby (formy) vyjádření díla:** § 12/1 a. z.
- 1. **původní**, *např. architektonická skica*
- 2. **odvozená (přeměněná):**
 - a. **zpracovaná**
např. přeložená či zfilmovaná
 - b. **jinak změněná**
*např. upravená pro účely stavební dokumentace či televizního vysílání
nebo zkrácená pro druhé knižní vydání*

1. **jedinečná architektonická skica** domu
= **dokončené** dílo architektonické v **původní** podobě
2. dvojrozměrná rozmnoženina tohoto díla ve **změněné** podobě **architektonické studie** (architektonického návrhu) domu
3. trojrozměrná **rozmnoženina** tohoto díla ve **změněné** podobě **modelu** domu
4. [dvojrozměrná **rozmnoženina** tohoto díla ve **změněných** podobách **stavebních dokumentací**, *např. v podobě projektové dokumentace, dle stav. z.*]
5. trojrozměrná **rozmnoženina** díla ve **změněné** podobě stavby domu na pozemku
= rozmnožené dílo architektonické ve změněné podobě stavby, nežli v původní podobě skicy



shůry **přijímající architekt = umělec (autor)**

⇒ architektonická skica či studie umělecká



technicky provádějící projektant = technik

⇒ projektová aj. stavební dokumentace



technicky provádějící stavitel = technik

⇒ stavba

UMĚLEC

v. PROJEKTANT A STAVITEL

■ Umělecké dílo architektonické

- ➔ architektonicko umělecká tvorba
např. i jevištní či filmová architektura

×

■ Stavební dílo technické

- ➔ stavebně technická odborná práce
např. projektování a budování stavby
vč. vedení stavby a technický dozor

autoriz. arch., inž. a technik ve výstavbě, z. č. 360/92 Sb.



architekt

pán (tvůrce) **nehmotné** architektury

X

stavebník

pán **hmotné** stavby (*Bauherr*)



SOUKROMÝ A VEŘEJNÝ ZÁJEM

- **Architektovo osobnostní právo autorské**
na autorský dohled nad užitím uměleckého díla,
tj. i nad jeho rozmnožením ve změněné podobě,
způsobem nesnižujícím jeho hodnotu
§ 11/3 a. z.
X
- **Autorský dozor projektanta a stavební odborný
dozor stavebníka jako druh odborné činnosti
ve výstavbě**
z. č. 360/92 Sb., stav. z. č. 183/06 Sb.
- ✓ event. zadání veřejné zakázky na stavební práce

Exkurs:

VEŘEJNÉ ZAKÁZKY NA SLUŽBY

- Možné zadávací řízení formou jednacího řízení bez uveřejnění (výzva zájemci či omezenému počtu zájemců) a nad malý rozsah do 2 mil. Kč
- veřejná zakázka splnitelná z důvodů uměleckých, *např. architektonických či výtvarných*, či z důvodů vyplývajících např. z a. z. **pouze** určitým dodavatelem

§ 23/4a) z. č. 137/06 Sb., o veř. zak.

PŘÍPAD: Justiční areál v Brně







Vila No. 11-02



| | |
|--------------------|-----------------------|
| Zastavěná plocha | 170,00 m ² |
| Užitná plocha | 378,61 m ² |
| Obestavěný prostor | 1634 m ³ |
| Výška hřebene | 8,80 m |
| Sklon střechy | 25° |
| Obytné místnosti | 9 |

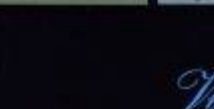
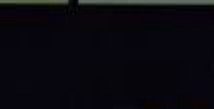

Vila No. 12-02



| | |
|--------------------|-----------------------|
| Zastavěná plocha | 283,00 m ² |
| Užitná plocha | 207,50 m ² |
| Obestavěný prostor | 1270 m ³ |
| Výška hřebene | 4,50 m |
| Sklon střechy | 10° |
| Obytné místnosti | 5 |



Autorská práva: Ing. arch. Lubomír Kříveka.
 Bez souhlasu je výroba kopií, šíření a jakékoliv používání tohoto architektonického návrhu zakázáno.

INDIVIDUÁLNÍ PROJEKTOVÁ DOKUMENTACE RODINNÝCH DOMŮ









FDC

LUDWIG MIES VAN DER ROHE





- **Veřejnoprávní seznam světového dědictví,
vedený UNESCO v Paříži**

Úmluva o světovém kulturním a přírodním dědictví (1972)

(č. 159/91 Sb.)





CANDI BOROBUDUR

WARISAN BUDAYA DUNIA NOMOR 592
WORLD HERITAGE LIST NUMBER 592



- **Veřejnoprávní Reprezentativní seznam nemateriálního kulturního dědictví lidstva, vedený UNESCO v Paříži**

Úmluva o zachování nemateriálního kulturního dědictví, UNESCO, 2003,
(č. 39/09 Sb. m. s.), **srv. též *know-how***







SPECIÁLNÍ OZNAČENÍ VOZIDEL



O 1
Označení vozidla
převážujícího
osobu těžce postiženou nebo
osobu těžce pohybově
postiženou



O 2
Označení vozidla
řazeného osobou
sluchově
postiženou



O 3
Označení vozidla řízeného
řidičem začátečníkem



O 4
Označení autobusu
převážujícího děti



The H.K.J. Logo

OCHRANNÉ ZNÁMKY**ÚŘAD PRŮMYSLOVÉHO VLASTNICTVÍ**

Databáze obsahuje národní ochranné známky (ÚPV), mezinárodní ochranné známky (WIPO) s
designací ČR a EU a komunitární ochranné známky (OHIM).

Data ÚPV jsou aktuální ke dni: 22.4.2007

Data WIPO jsou aktuální ke dni: 19.4.2007

Data OHIM jsou aktuální ke dni: 28.2.2007

| | |
|----------------------------------|---|
| Zdroj | ÚPV-ČR |
| (210) Číslo spisu | 347449 |
| (540) Reprodukce/Znění OZ | [REDACTED] |
| (111) Číslo zápisu | 270248 |
| (511) Třídy výrobků a služeb | 32 |
| (220) Datum podání přihlášky | 14.06.2004 |
| (320) Datum práva přednosti: | 14.06.2004 |
| (330) Země priority: | CZ |
| (442) Datum zveřejnění přihlášky | 10.11.2004 |
| (151) Datum zápisu | 28.02.2005 |
| (730) Přihlašovatel/vlastník | [REDACTED] Komenského 35 Přerov CZ 75000 |
| (740) Zástupce | Čermák Hořejš Myslíl a spol. JUDr. Karel Čermák, advokát Národní 32 Praha 1 CZ 110 00 |
| Stav | Platný dokument |
| Druh | Slovní |
| (510) Seznam výrobků a služeb | (32) [REDACTED] (32) beers. |

Přehled položek rejstříku Výpis z rejstříku OZ

UPOZORNĚNÍ

Tento výpis má pouze informativní charakter a údaje pro jeho vytvoření byly získány na síti Internet.

Domníváte-li se, že obsahuje chyby, obraťte se prosím na Úřad průmyslového vlastnictví.

Údaje byly získány na <http://www.upv.cz> dne 22.04.2007 20:36

PŘÍKLAD: Mapy





státní mapa v původní digitální podobě v měřítku

1 : 5 000

= základní státní mapové dílo dle zák. o zeměměř.



odvozená dvojrozměrná rozmnoženina díla

ve zpracované grafické podobě papírové turistické

mapy v měřítku 1 : 50 000

= jedinečné nové autorské dílo dle a. z.



katastrální mapa v měřítku 1 : 5 000 a větším,
státní mapa pro účely katastru nemovitostí
= **bez** jedinečnosti výtvoru

*Čím větší měřítko mapy,
tím přesnější znázornění povrchu,
ale tím i menší prostor k tvořivosti,
čili tím i méně jedinečný výsledek.*

PŘÍKLAD: Osobnost člověka



JMÉNA V PRÁVECH DUŠEVNÍHO VLASTNICTVÍ

Emil ŠKODA

Ingvar Kamprad = IKEA

Henry HEINZ

William COLGATE

Henry FORD

King Camp GILLETTE

August HORCH = AUDI

něm.

lat. poslouchej



JAWA František Janeček
WAnderer, licence k německému
motocyklu

ČKD Českomoravská Kolben Daněk

BLATA Pavel Blata

ZNÁMKOPRÁVNÍ DŮSLEDEK

- **Namítací právo** v přihlašovacím řízení:
 1. člověka potencionálně dotčeného na právu na jméno či na projevu osobní povahy
 2. nástupce dotčeného

- **Zrušovací důvod** po zápisu na návrh 3. osoby:
 - potencionální klamání veřejnosti o osobním původu zboží

Václav Rytíř

Malířské signatury

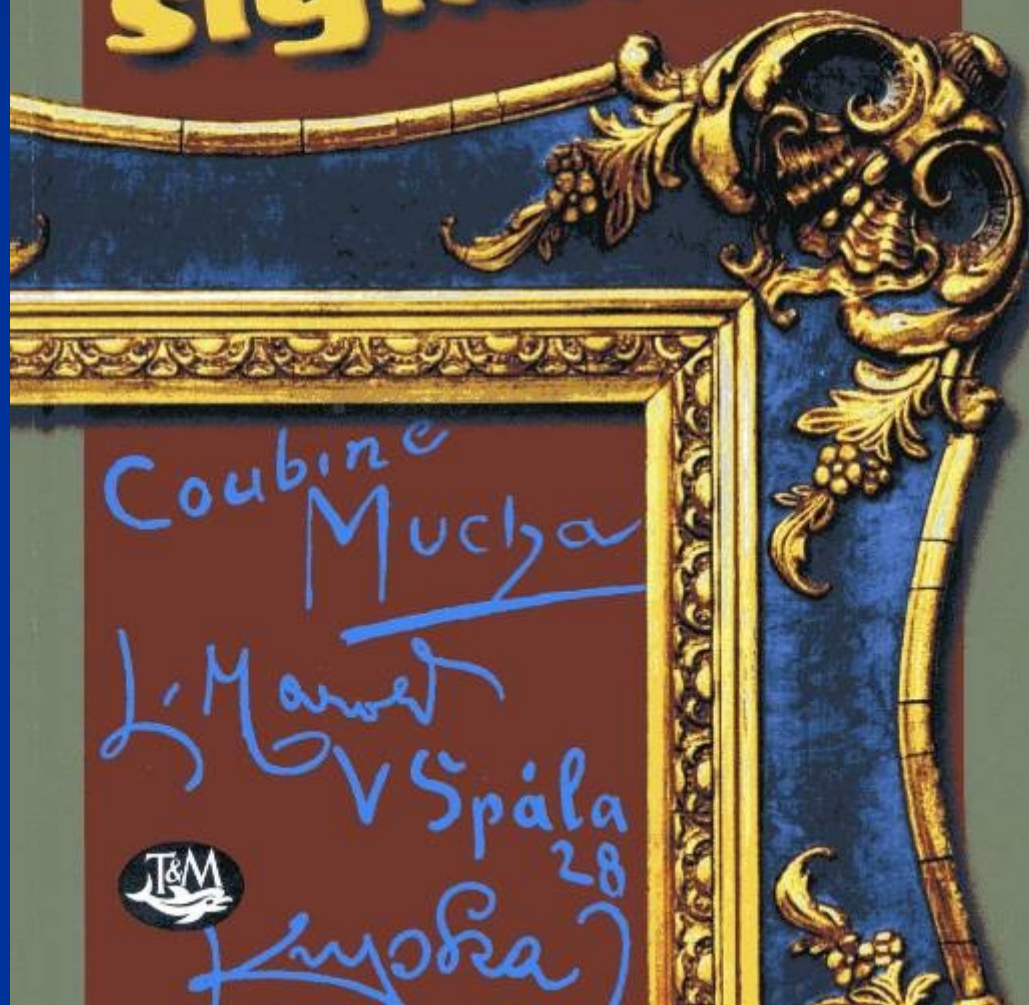

JUDIKATURA:

Signatura malíře Alfonse Muchy

*Signatura autora může být ochrannou známkou,
jelikož ochrana této je právem osobnostním,
které nepřechází na dědice.*

*Nelze tedy uplatňovat ochranu práva třetí osoby
dědici autorského práva.*

Rozh. ÚPV O-76431 z 13. 2. 02

OCHRANNÉ ZNÁMKY**ÚŘAD PRŮMYSLUVÉHO VLASTNICTVÍ**

Databáze obsahuje národní ochranné známky (ÚPV), mezinárodní ochranné známky (WIPO) s
designací ČR a EU a komunitární ochranné známky (OHIM).

Data ÚPV jsou aktuální ke dni: 23.5.2007

Data WIPO jsou aktuální ke dni: 22.5.2007

Data OHIM jsou aktuální ke dni: 17.5.2007

| | |
|------------------------------|--------|
| Zdroj | ÚPV-ČR |
| (210) Číslo spisu | 192327 |
| (540) Reprodukce/Znění OZ | |

| | |
|-------------------------------------|---|
| (111) Číslo zápisu | 274371 |
| (511) Třídy výrobků a služeb | 3, 16, 18, 41 |
| (531) Vídeňské obrazové třídy | 27.5.11 ; 27.5.12 |
| (220) Datum podání příhlášky | 06.03.1995 |
| (320) Datum práva přednosti: | 06.03.1995 |
| (330) Země priority: | CZ |
| (442) Datum zveřejnění příhlášky | 14.07.2004 |
| (151) Datum zápisu | 05.08.2005 |
| (730) Přihlašovatel/vlastník | TREBAG AG AS TRUSTEE OF MUCHA TRUST Hasenacker 32 Schaan LI 9494 |
| (740) Zástupce | Advokátní a patentová kancelář VYSKOČIL, KROŠLÁK a spol. Dana Lukajová Voršílská 10 Praha 1 CZ 110 00 |
| Stav | Platný dokument |
| Druh | Kombinovaná |
| OZ obnovena do | 06.03.2015 |
| (510) Seznam výrobků a služeb | (3) přípravky pro bělení a jiné prostředky k praní, přípravky pro čištění, odmašťování a broušení, dezodorační přípravky pro osobní potřebu, hyg |

OCHRANNÉ ZNÁMKY**ÚŘAD PRŮMYSLUVÉHO VLASTNICTVÍ**

Databáze obsahuje národní ochranné známky (ÚPV), mezinárodní ochranné známky (WIPO) s
designací ČR a EU a komunitární ochranné známky (OHIM).

Data ÚPV jsou aktuální ke dni: 23.5.2007

Data WIPO jsou aktuální ke dni: 22.5.2007

Data OHIM jsou aktuální ke dni: 17.5.2007

| | |
|----------------------------------|--|
| Zdroj | ÚPV-ČR |
| (210) Číslo spisu | 152983 |
| (540) Reprodukce/Znění OZ | |
| (111) Číslo zápisu | 237266 |
| (511) Třidy výrobků a služeb | 33 |
| (220) Datum podání přihlášky | 10.03.2000 |
| (320) Datum práva přednosti: | 10.03.2000 |
| (330) Země priority: | CZ |
| (442) Datum zveřejnění přihlášky | 11.07.2001 |
| (151) Datum zápisu | 22.10.2001 |
| (730) Přihlašovatel/vlastník | TREBAG AG AS TRUSTEE OF MUCHA TRUST Hasenacker 32 Schaan LI |
| (740) Zástupce | Advokátní a patentová kancelář VYSKOČIL, KROŠLÁK a spol. Dana Lukajová Voršilská 10 Praha 1 CZ 110 00 |
| Stav | Platný dokument |
| Druh | Slovní |
| (510) Seznam výrobků a služeb | Získání rozlišovací způsobilosti (33) alkoholické nápoje s výjimkou pív, vína, destiláty. (33) Alcoholic beverages with the exception of beers, wines, spirits. |

Přehled položek rejstříku Výpis z rejstříku OZ

UPOZORNĚNÍ

Tento výpis má pouze informativní charakter a údaje pro jeho vytvoření byly získány na síti Internet.

Domníváte-li se, že obsahuje chyby, obraťte se prosím na Úřad průmyslového vlastnictví.

Údaje byly získány na <http://www.upv.cz> dne 23.05.2007 20:33



GRANDS VINS D'ALFONS MUCHA®



MERLOT
Cervené víno suché

2005

Výsledky dotazu Rešerše OZ (ÚPV, OHIM, WIPO)

Údaje byly získány dne 13.3.2008. Na základě dat ze dne (poslední aktualizace DB): ÚPV 12.3.2008 18:58 OHIM 11.3.2008 00:00 WIPO 11.3.2008 00:00.

Dotaz: ((NAZX=BAGUETTE)) AND SKUP in (6,51,52,111) AND DRUHI='S'

Nalezeno záznamů: 4 Zobrazují se záznamy: 1 až 4

Hitlist

| Č. přihl. | Obrázek | Č. přihl. | Obrázek |
|----------------------------------|--|----------------------------------|--|
| 683052 D |  | 191734 261198 |  |
| 439762 287763 |  | 5525449 D |  |

1

Přejít

Zpět na formulář

Výsledky dotazu Rešerše OZ (ÚPV, OHIM, WIPO)

Údaje byly získány dne 19.4.2007. Na základě dat ze dne (poslední aktualizace DB): ÚPV 18.4.2007 18:38 OHIM 28.2.2007 00:00 WIPO 17.4.2007 00:00.

2 z 11

Zdroj: ÚPV-CR
 (210) Číslo přihlášky: 91351
 (540) Reprodukce:



(111) Číslo zápisu: 195118
 (511) Třída výrobků a služeb: 30
 (531) Obrazové třídy: 5.7.1, 27.1.12
 (220) Datum podání přihlášky: 21.07.1994 CZ
 (320) Datum práva přednosti: 21.07.1994
 (330) Země priority: CZ
 (442) Datum zveřejnění přihlášky: 14.08.1996 CZ
 (151) Datum zápisu: 25.11.1996 CZ
 (730) Přihlašovatel/Vlastník: Kraft Foods Schweiz Holding AG, Bellerivestrasse 203, Zurich, Švýcarsko
 (812) Země původu: Švýcarsko
 Přihlašovatel/Vlastník (historický): KRAFT JACOBS SUCHARD AG, 4-6 Klausstrasse, Zürich, Švýcarsko
 Platnost: 25.11.1996 - 25.01.2001
 (740) Zástupce: JUDr. Jan Matějka, ČERMÁK HOŘEJŠ MYSLÍL
 advokátní a patentová kancelář, Národní 32, Praha 1, 11000, Česká republika
 Stav dokumentu: Platný dokument
 Druh: Kombinovaná
 OZ obnovena do: 21.07.2014
 Licence: Datum uzavření smlouvy: 13.12.1999
 Typ licenční smlouvy: Nevylučná
 Licence pro: Kraft Jacobs Suchard s.r.o., Pobežní 3, Praha 8, 18000

(510) Seznam výrobků a služeb: (30) káva, kávové extrakty, kávové náhražky, kávové nápoje.

OCHRANNÉ ZNÁMKY

ÚŘAD PRŮMYSLOVÉHO VLASTNICTVÍ

Databáze obsahuje národní ochranné známky (ÚPV), mezinárodní ochranné známky (WIPO) s
designací ČR a EU a komunitární ochranné známky (OHIM).

Data ÚPV jsou aktuální ke dni: 8.6.2007

Data WIPO jsou aktuální ke dni: 7.6.2007

Data OHIM jsou aktuální ke dni: 31.5.2007

| | |
|---------------------------|--------|
| Zdroj | ÚPV-ČR |
| (210) Číslo spisu | 15361 |
| (540) Reprodukce/Znění OZ | |

| | |
|--|--|
| (111) Číslo zápisu | 97275 |
| (511) Třídy výrobků a služeb | 7, 12 |
| (531) Vídeňské obrazové třídy | 27.1 ; 27.5 |
| (220) Datum podání přihlášky | 05.06.1929 |
| (320) Datum práva přednosti: | 05.06.1929 |
| (330) Země priority: | CZ |
| (151) Datum zápisu | 05.06.1929 |
| (730) Přihlašovatel/vlastník: | WALTER ENGINES a. s. Jinonická 329 Praha 5 - Jinonice CZ 15007 |
| Přihlašovatel/vlastník (historický) | WALTER, a.s. Jinonická 329 Praha 5 - Jinonice CZ 15801 od: 02.03.1999 - do:09.06.2006 |
| Přihlašovatel/vlastník (historický) | Motorlet a.s. Jinonická 329 Praha 5, Jinonice CZ 15801 od: 04.01.1994 - do:02.03.1999 |
| Přihlašovatel/vlastník | AERO, a.s. |

OCHRANNÉ ZNÁMKY**ÚŘAD PRŮMYSLUVÉHO VLASTNICTVÍ**

Databáze obsahuje národní ochranné známky (ÚPV), mezinárodní ochranné známky (WIPO) s designací ČR a EU a komunitární ochranné známky (OHIM).

Data ÚPV jsou aktuální ke dni: 10.9.2007

Data WIPO jsou aktuální ke dni: 7.9.2007

Data OHIM jsou aktuální ke dni: 27.8.2007

| | |
|---------------------------|--------|
| Zdroj | ÚPV-ČR |
| (210) Číslo spisu | 73018 |
| (540) Reprodukce/Znění OZ | |



| | |
|-------------------------------|---|
| (111) Číslo zápisu | 181266 |
| (511) Třidy výrobků a služeb | 42 |
| (531) Vídeňské obrazové třídy | 27.5.1 ; 27.5.24 ; 27.5.11 ; 26.4.12 ; 26.4.18 ; 26.7.11 ; 18.1.9 |
| (220) Datum podání přihlášky | 17.11.1992 |
| (320) Datum práva přednosti: | 17.11.1992 |
| (330) Země priority: | CZ |
| (151) Datum zápisu | 28.11.1994 |
| (730) Přihlašovatel/vlastník | Hana Sodomková-Bursová Družstevní 699 Železný Brod CZ 46822 |
| (740) Zástupce | BOHEMIA PATENT Ing. Jana Vanděříková Umělecká 6 Praha 7 CZ 170 00 |
| Stav | Platný dokument |
| Druh | Kombinovaná |
| OZ obnovena do | 17.11.2012 |
| (510) Seznam výrobků a služeb | (42) karosářský a průmyslový design. (42) bodywork and industrial design. |

Přehled položek rejstříku Výpis z rejstříku OZ

UPOZORNĚNÍ

Tento výpis má pouze informativní charakter a údaje pro jeho vytvoření byly získány na síti Internet.

Domníváte-li se, že obsahuje chyby, obraťte se prosím na Úřad průmyslového vlastnictví.

Údaje byly získány na <http://www.upv.cz> dne 11.09.2007 14:23

?

V čem spočívá průmyslový vzor (design)?



VZHLED VÝROBKU NEBO JEHO ČÁSTI

- **Znaky (markanty):**
 1. linií
 2. obrysů
 3. barev
 4. tvaru
 5. struktury
 6. materiálu
 7. jiné znaky, a to vše:
 - a. výrobku samého
 - b. zdobení výrobku

SD10004

5 JAHRE
BAUHAUS
GARANTIE
Für alle Elektro- und Handwerkzeuge Bauhaus
gemäß unserer Garantiebedingungen

**ALPHA-
TOOLS**

4.8V

- Akusroubovak
- Akku-Schrauber
- Akku skrue-maskine
- Atornillador sin cable
- Tournevis sans fil
- Akku-Ruuvinväännin
- Cordless Screwdriver
- Aku-Odvijac
- Cacciavite senza cordone
- Sladdlös Skruvdragare
- Baterijski izvijač
- Akkü matkab



European Community Design Registration No. 000125091-0001





EcoDesigns

straat(park)meubilair nummer 1000079

- ARBO VRIENDELIJK
- SOLIDE CONSTRUCTIE
- ELKE GEWENSTE INHOUD
- ALLE RAL KLEUREN
- STAAL OF R.V.S.
- ONTWERP NAAR UW WENSEN
- SPECIAAL PRODUCTEN
- SNELLE LEVERING

T 06 539 66 747 F 038 33 888 58
www.ecodesigns.nl
E-mail info@ecodesigns.nl







daf

met

variomatic

aandrijving



de **NEDERLANDSE** personenauto



BUS
STOP

LUZZU CRUISES

LUZZU CRUISES
Specializing in Harbour Cruises

FBY-699



COLD DRINKS
FROM HERE
↓

MARKEN
KIOSK
Coca-Cola
Photocards
Sweets
Ice-cream

55

E BY 537

PŘÍKLAD:

Viditelné součástky vozidla

Viditelné součástky složeného výrobku, motorového vozidla, složeného z asi 7 500 různých součástí; zejména vyměnitelné karosářské díly jako je kryt motorového prostoru, nárazník, blatník, okno, dveře či světlomet, jež jsou chránitelné průmyslovým vzorem až 25 let.

REŠERŠNÍ DATABÁZE PRŮMYSLOVÝCH VZORŮ

ÚŘAD PRŮMYSLOVÉHO VLASTNICTVÍ

Poslední aktualizace 20.10.2004 23:00.

Databáze obsahuje národní průmyslové vzory zapsané do rejstříku- bibliografie a vyobrazení od č.
zápisu 3500.

(21) Číslo přihlášky: **1989-22143**

(11) Číslo zápisu: **21956**

(22) Datum podání
přihlášky:

(15) Datum zápisu: 17.04.1991

(54) Název:

(73) Vlastník: Mladá Boleslav, CZ

(72) Původce: Mladá Boleslav, CS

(51) Zatřídění 12-15.02

(Locarnské/národní):

(45) Datum 17.04.1991

zveřejnění:

(28) Počet vzorů při 1

zápisu:

(55) Vyobrazení:

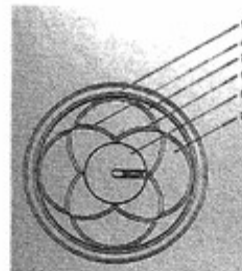

1 . 1

UPOZORNĚNÍ

Tento výpis má pouze informativní charakter a údaje pro jeho vytvoření byly získány na síti Internet.

Domníváte-li se, že obsahuje chyby, obraťte se prosím na Úřad průmyslového vlastnictví.

Údaje byly získány na <http://www.upv.cz> dne 21.10.2004 16:24

Nápověda při problémech tisku češtiny

PŘÍKLAD:

Skryté součástky vozidla

Po začlenění do složeného výrobku nejsou viditelné při běžném využívání výrobku, nikoli při údržbě či opravě, konečným spotřebitelem;
například olejové filtry, brzdové destičky, motorové řemeny a kladky, ložiska kol, tlumiče výfuku nebo pérování aj.,
jež nejsou průmyslovým vzorem chránitelné.



VÝZNAM

- **Výroba, dovoz** nebo **nabízení** náhradních dílů vozidel k **obnovení** původního vzhledu poškozené součásti výrobku
- Různá světová řešení opravárenské klausule
+ UK, I - F, D, CZ

z. č. 207/00 Sb., o ochr. prům. vz.



Gift Packaging Free
Original Czech Made Products

WINE HOUSE
SALADS
PIZZAS
BURGERS
DESSERTS
COCKTAILS
BEER
COFFEE

19

WINE HOUSE
SHOP
&
BAR
Summer garden

WINE SHOP
WINE BAR
WINE RESTAURANT
WINE GALLERY
WINE TASTING

JEWELLERY 0.19

McDonald's

Sightseeing Tour
45 min.
1 person / 350 Czk
Prague - Star, Wenceslas Square, Old Town
Czech Republic - information here

Pilsner Urquell
PILSENER BEER

7A4 9417

SIMPLY CLEVER



ODOLÁM OHNI



V nehostinném prostředí a při obrovském tlaku pracuji neúnavně a po tisíce kilometrů se zaručenou spolehlivostí. Jsem na náročné pracovní podmínky přímo stavěná

Vaše Skoda originální brzdová destička

U distributorů a autorizovaných servisních partnerů Skoda. Další informace získáte na Skoda Auto info-line 800 660 000 nebo na www.skoda-auto.cz

Skoda Originální díly®

Průběh 7.10.2006, Měle

7

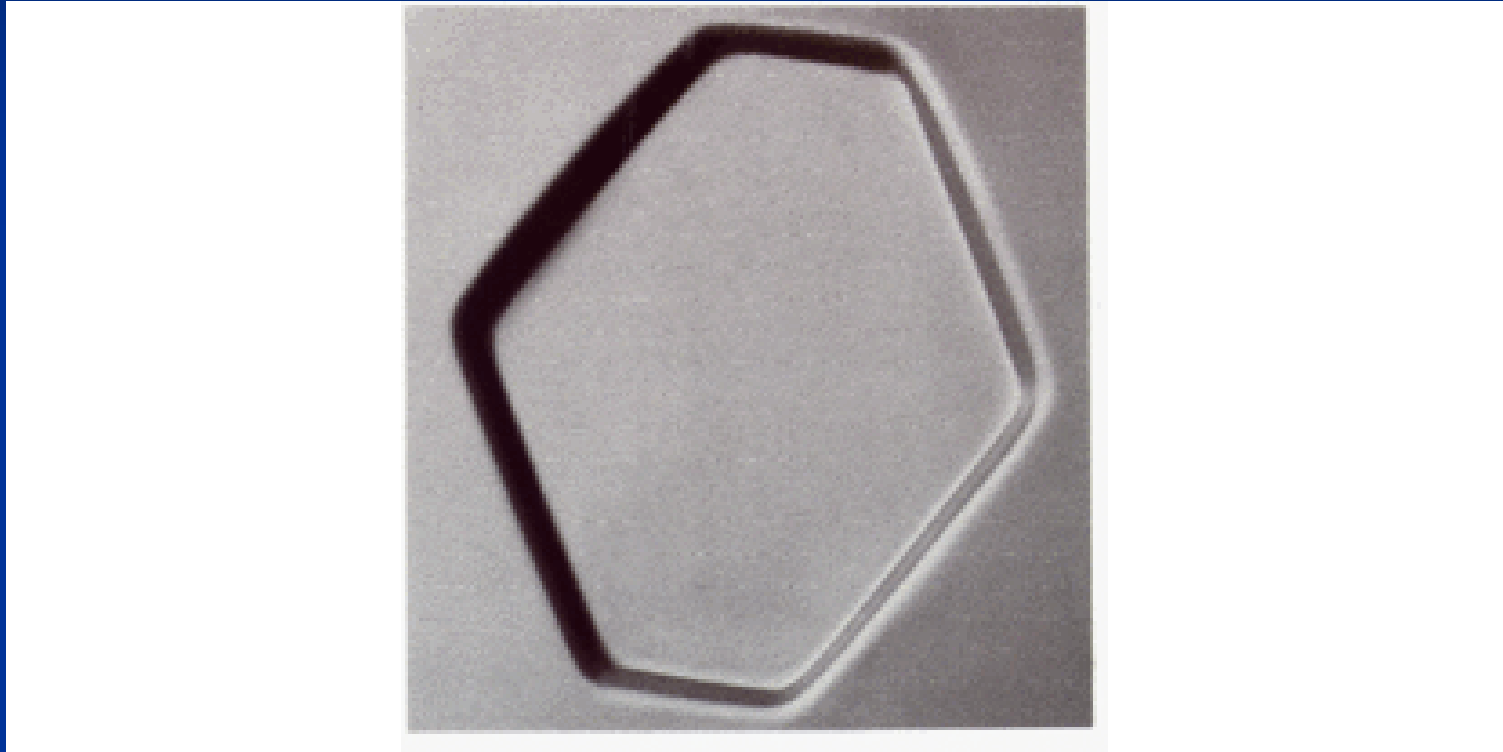

OCHRANNÉ ZNÁMKY

ÚŘAD PRŮMYSLOVÉHO VLASTNICTVÍ

Databáze obsahuje národní ochranné známky (ÚPV), mezinárodní ochranné známky (WIPO) s
designací ČR a EU a komunitární ochranné známky (OHIM).

Data ÚPV jsou aktuální ke dni: 20.4.2008

Data WIPO jsou aktuální ke dni: 14.4.2008

Data OHIM jsou aktuální ke dni: 17.4.2008

| | |
|---------------------------|--------|
| Zdroj | OHIM |
| (210) Číslo spisu | 820050 |
| (540) Reprodukce/Znění OZ | |



| | |
|----------------------------------|--|
| (511) Třídy výrobků a služeb | 12 |
| (220) Datum podání přihlášky | 08.05.1998 |
| (320) Datum práva přednosti: | 27.02.1998 |
| (310) Číslo prioritní přihlášky: | 98 720 391 |
| (330) Země priority: | FR |
| (442) Datum zveřejnění přihlášky | 30.11.1998 |
| (151) Datum zápisu | 16.08.1999 |
| (180) Datum konce platnosti | 08.05.2008 |
| (730) Přihlašovatel/vlastník | RENAULT s.a.s. 13/15, quar Alphonse le Gallo Boulogne-Billancourt FR 92100 |
| Stav | CTM registered |
| Druh | Prostorová |
| (510) Seznam výrobků a služeb | 12 |

Amortisseur de suspension pour véhicules, antivols pour véhicules, appui-tête pour sièges de véhicules, automobiles, amortisseurs pour automobiles, bandages pour automobiles, capots pour automobiles, carrosseries pour automobiles, chaînes pour automobiles, châssis pour automobiles, pare-chocs pour automobiles, stores et pare-soleil pour automobiles, avertisseurs contre le vol des véhicules, avertisseurs de marche arrière pour véhicules, avertisseurs sonores pour véhicules, porte-bagages pour véhicules, bandages de roues pour véhicules, bandages antidérapants pour véhicules, barres de torsions pour véhicules, bielles pour véhicules

REŠERŠNÍ DATABÁZE PRŮMYSLOVÝCH VZORŮ

ÚŘAD PRŮMYSLOVÉHO VLASTNICTVÍ

Poslední aktualizace 14.3.2007 20:01.

Databáze obsahuje národní průmyslové vzory zapsané do rejstříku- bibliografie a vyobrazení od č. zápisu 3500.

(11) Číslo zápisu: **32632**
(15) Datum zápisu: 15.02.2005
(45) Datum zveřejnění: 15.02.2005
(21) Číslo přihlášky: **300-35471**
(54) Název: **[REDAKCE]**
(51) Zatřídění Locarnské: 09-01
(22) Datum podání přihlášky: 17.08.2004
Číslo věstníku publikace: 04/2005
(73) Vlastník: Eva Filsáková-VINAMET, Dělnická 12, Havířov, 73601, CZ
(72) Původce: Filsák Vojtěch, Janáčkova 4, Havířov, 73601, CZ
Filsáková Eva, Přátelství 264/2c, Havířov, 73601, CZ
(74) Zástupce: Bocek Josef, Ing., Dělnická 19/1168, Havířov, 73601, CZ.
(28) Počet vzorů při zápisu: 4
Stav řízení: Platný dokument
(55) Vyobrazení:



1. 1



1.2



2.1



2.2



3.1



3.2



4.1



4.2

Přehled položek řízení

UPOZORNĚNÍ

Tento výpis má pouze informativní charakter a údaje pro jeho vytvoření byly získány na síti Internet.
Domníváte-li se, že obsahuje chyby, obraťte se prosím na Úřad průmyslového vlastnictví.
Údaje byly získány na <http://www.upv.cz> dne 15.3.2007 09:46

Nápověda při problémech tisku češtiny

| | | |
|------|-----------------------------------|---|
| (73) | Vlastník | <u>PARKER PEN PRODUCTS</u> , Isleworth, GB |
| | Historický vlastník | Parker Pen (Benelux) B.V. of Parker House, Breda, 4817, NL Parker Pen /Benelux/ B.V. a Dutch company of Parker House, BL Breda, 4817, NL Parker Pen (I.P.) Limited, Isleworth, GB |
| (72) | Původce | Hollington Geoffrey Arnold, 68A Leonard Street, London EC2A 4QX, GB |
| (74) | Zástupce | Švorčík Švorčík Otakar, JUDr., Hálkova 2, Praha 2, 12000, CZ |
| (28) | Počet vzorů při zápisu | 1 |
| | Stav | Zaniklý dokument |
| | Průmyslový vzor obnoven do | 27.03.2006 |

(55) **Vyobrazení**

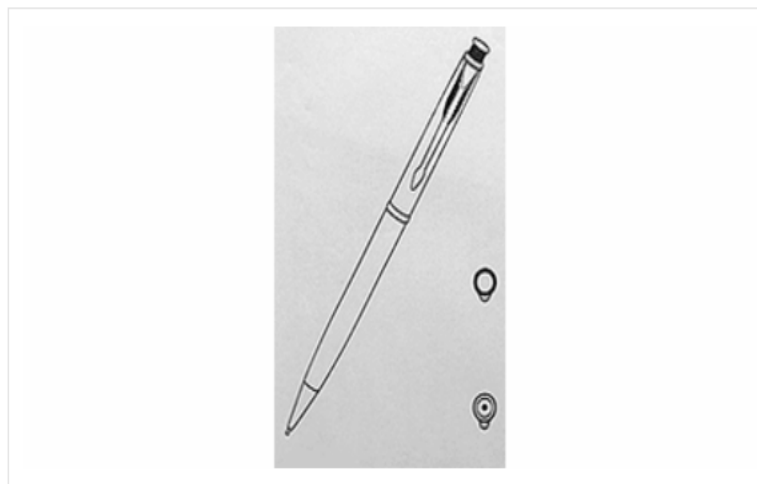

1. 1



REŠERŠNÍ DATABÁZE PRŮMYSLOVÝCH VZORŮ

ÚŘAD PRŮMYSLOVÉHO VLASTNICTVÍ

Poslední aktualizace 8.6.2007 20:00.

Databáze obsahuje národní průmyslové vzory zapsané do rejstříku- bibliografie a vyobrazení od č. zápisu 3500.

- (11) Číslo zápisu: **8712**
- (15) Datum zápisu: 16.07.1977
- (45) Datum zveřejnění: 16.07.1977
- (21) Číslo přihlášky: **1975-7544**
- (54) Název: XXXXXXXXXX
- (51) Zatřídění Locarnské: 21-01
- (22) Datum podání přihlášky: 11.03.1975
- Číslo věstníku publikace: 1900/01
- (73) Vlastník: neuveden podle zákona 84/1972 Sb., CS
- (72) Původce: Vyhlíd Jaroslav, Hviezdoslavova 21, Praha 10, CS
- (28) Počet vzorů při zápisu: 1
- Stav řízení: Zaniklý dokument
- (55) Vyobrazení:



1. 1

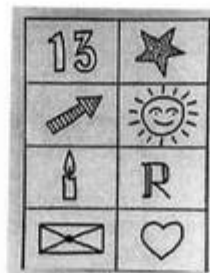

1. 2

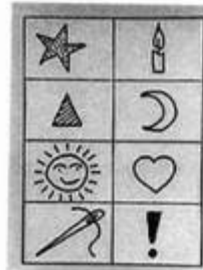

1.3



1.4



1.5

Přehled položek řízení

UPOZORNĚNÍ

Tento výpis má pouze informativní charakter a údaje pro jeho vytvoření byly získány na síti Internet.
Domníváte-li se, že obsahuje chyby, obraťte se prosím na Úřad průmyslového vlastnictví.
Údaje byly získány na <http://www.upv.cz> dne 8.6.2007 21:28

Nápověda při problémech tisku češtiny

RCD-ONLINE - Design consultation service - RCD information

Design number : 000256326-0001
Number of results : 1 of 1

Design

Filing date: 10/11/2004
Registration date: 10/11/2004
Publication date (A1): 22/02/2005
Locarno class-subclass: 99.00
Verbal element:
Status: Registered and fully published (A1)
Language of filing: French
Second language: English

Representation

0001.1



0001.2



Indication

Indication of the product: Medals and badges (Ornamentation for -)
Jewellery (Ornamentation for -)
Garments (Ornamentation for -)
T-shirts (Ornamentation for -)
Ornamentation

Owner

Name of the owner: Benabouch, Jacques
ID number: 209169

Natural or legal person: Natural person
Address: 20, rue Clément Michut
Post code: 69100
Town: Villeurbanne
Country: FRANCE
Correspondence address: Jacques Benarroch 20, rue Clément Michut F-69100
Villeurbanne FRANCIA
Telephone: 00 33-478849976
Fax: 00 33-478842395
E-mail: jabens@free.fr

Representative

No entry for design number: 000256326-0001

Designer

Name of the designer or team of designers: Jacques Benarroch
ID number: 14734

Exhibition

No entry for design number: 000256326-0001

Priority

No entry for design number: 000256326-0001

Publication

Bulletin number: 2005/012
Date of publication: 22/02/2005
Part: Registered and fully published (A1)

Printed on: 27/08/2007 03:05 PM

2.2



3.1



3.2

Art.-Nr. 1822

Europa-Patent 0711887



**HOLTMANN
WERKZEUGE**

Original-Glättfix®

Für professionelles Fugenglätten



Art.-Nr. 1822 S



Art.-Nr. 1822

Europa-Patent 0711887



HOLTMANN
WERKZEUGE

Original-Glättfix[®]

Für professionelles Fugenglätten



PŘÍKLAD: BP a jiné





BP Gas

PRODEJ PROPAN BUTANU

autorizovaný
distributor

ceník

2 kg

10 kg

33 kg



Výsledky dotazu Rešerše OZ (ÚPV, OHIM, WIPO)

Údaje byly získány dne 23.7.2007. Na základě dat ze dne (poslední aktualizace DB): ÚPV 22.7.2007 18:14 OHIM 16.7.2007 00:00 WIPO 19.7.2007 00:00.
97 z 130

Zdroj: **OHIM**
(210) Číslo přihlášky: **3778669**
(540) Reprodukce:

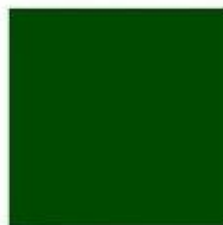

(526) Omezení o prvek: Registration of the subject mark shall give no right to the exclusive use of the colour green as applied to pumps, nozzles and hoses used for delivery of unleaded petrol.

(511) Třídy výrobků a služeb: 4, 37, 39, 43
(531) Obrazové třídy: 26.4.1, 29.1.3
(220) Datum podání přihlášky: 19.04.2004 EU
Seniorita: BX: A 07.05.1991 Whole Accepted
Registration: 502608 07.05.1991
Filing: 763468
FR: A 12.05.1998 Whole Accepted
Registration: 98732057 12.05.1998
Filing: 98732057
GB: A 20.07.2000 Partial Accepted
Registration: 2240552C 20.07.2000
Filing: 2240552C

(730) Přihlašovatel/vlastník: BP p.l.c., BP p.l.c., 1 St James's Square, London, SW1Y 4PD, Velká Británie
(812) Země původu: Velká Británie
(740) Zástupce: BP GROUP TRADE MARKS, 20 Canada Square, Canary Wharf, London, E14 5NU, Velká Británie
(591) Barevná: Barevná
(558) Barvy: EN Green - Pantone 348C.
Stav dokumentu: Zpětvzetá přihláška
Druh: Barva
(510) Seznam výrobků a služeb: EN 4 Oils and greases, lubricants, fuels, transmission oils, hydraulic oils.
37 Vehicle wash services, tyre inflation services and motor vehicle fuelling services; vehicle service stations incorporating fuelling facilities; petrol stations.
39 Distribution of and delivery of fuels, air and water, all for use in motor vehicles.
43 Cafeteria services, snack bar services and take-away food services.

[Předchozí](#)
[Zpět na hlavní](#)
[Další](#)

Výsledky dotazu Rešerše OZ (ÚPV, OHIM, WIPO)

Údaje byly získány dne 23.7.2007. Na základě dat ze dne (poslední aktualizace DB): ÚPV 22.7.2007 18:14 - OHIM 16.7.2007 00:00 - WIPO 19.7.2007 00:00.

11 z 42

Zdroj: OHIM
(210) Číslo přihlášky: 468165
(540) Reprodukce:



(511) Třída výrobků a služeb: 9, 35
(531) Obrazové řešení: 1.15.24, 20.5.16, 24.1.15
(220) Datum podání přihlášky: 10.02.1997 EU
(320) Datum převa přednosti: 18.12.1996
(310) Číslo prioritní přihlášky: 320957
(330) Země priority: PT
(442) Datum zveřejnění přihlášky: 31.05.1999 EU
(151) Datum zápisu: 25.02.2000 EU
(730) Přihlašovatel/vlastník: BP p.l.c., BP p.l.c., 1 St James's Square, London, SW1Y 4PD, Velká Británie
(812) Země původu: Velká Británie
(740) Zástupce: BP GROUP TRADE MARKS, 20 Canada Square, Canary Wharf, London, E14 5NJ, Velká Británie
(591) Barevná
(558) Barvy: DE Grün, blau und gelb.
EN Green, blue and yellow.
FR Vert, bleu et jaune.
Stav dokumentu: Registrovaná OZ - registrace zveřejněna
Druh: Obrazová
(510) Seznam výrobků a služeb: FR 9 Cartes pour archivage électronique, optique ou magnétique de données, pour utilisation en guise de cartes de fidélité; lecteurs et encodeurs pour ces cartes.
35 Gestion des programmes de fidélité, d'encouragement ou de promotion.
EN 9 Cards for electronic, optical or magnetic storage of data for use as customer loyalty cards, card readers and encoders for such cards.
35 Management of customer loyalty, incentive or promotional schemes.
DE 9 Karten für die elektronische, optische oder magnetische Datenspeicherung zur Verwendung als Kundenkarten, Kartenleser und Kodierer für diese Karten.
35 Management von Kundentreue-, Prämien- oder Verkaufsförderungsprogrammen.

[Předchozí](#)
[Zpět na hlavní](#)
[Další](#)

Výsledky dotazu Rešerše OZ (ÚPV, OHIM, WIPO)

Údaje byly získány dne 23.7.2007. Na základě dat ze dne (poslední aktualizace DB): ÚPV 22.7.2007 18:14 OHIM 16.7.2007 00:00 WIPO 19.7.2007 00:00.

1 z 1

Zdroj:
(210) Číslo přihlášky:
(540) Reprodukce:

OHIM
13359



(526) Omezení o prvek:

Die Eintragung dieser Marke berechtigt nicht zur exklusiven Benutzung der Farbe Grün, wie sie für Pumpen, Düsen und Schläuche für die Abgabe von bleifreiem Benzin verwendet wird.

The registration of the subject mark shall give no right to the exclusive use of the colour green as applied to pumps, nozzles and hoses used for the delivery of unleaded petrol.

L'enregistrement de la marque en question ne donne aucun droit d'utilisation exclusive de la couleur verte telle qu'appliquée sur les pompes et tuyaux destinés à la distribution d'essence sans plomb.

(511) Třídý výrobků a služeb:

4, 37

(531) Obrazové třídy:

7.1.15

(220) Datum podání přihlášky:

01.04.1996 EU

(442) Datum zveřejnění přihlášky:

26.12.2000 EU

(151) Datum zápisu:

01.06.2001 EU

(730) Přihlašovatel/vlastník:

BP p.l.c., BP p.l.c., 1 St James's Square, London, SW1Y 4PD, Velká Británie

(812) Země původu:

Velká Británie

(740) Zástupce:

BP GROUP TRADE MARKS, 20 Canada Square, Canary Wharf, London, E14 5NJ, Velká Británie

(591)

Barevná

(558) Barvy:

DE Grün und gelb.

EN Green and yellow.

FR Vert et jaune.

Popis:

DE Besteht aus den Farben Grün und Gelb, wie auf der Außenfläche der Verkaufsräumlichkeiten angebracht.

EN The mark consists of the colours green and yellow as applied to the exterior surface of the premises used for the sale of the goods and services.

FR La marque se compose des couleurs verte et jaune telles qu'elles figurent sur la surface extérieure des locaux destinés à la vente de biens et de services.

Stav dokumentu:

Registrovaná OZ - registrace zveřejněna

Druh:

Barva

(510) Seznam výrobků a služeb:

FR 4 Huiles et graisses; lubrifiants; combustibles; huiles de transmission, huiles hydrauliques; tous les produits précités compris dans la classe 4.

37 Lubrification, entretien, nettoyage et réparation de véhicules; traitement antirouille des véhicules; lavage de véhicules; stations services pour véhicules; réparation de rembourrages de véhicules; montage et réparation de pneus de véhicules; tous les services précités compris dans la classe 37.

EN 4 Oils and greases; lubricants; fuels; transmission oils, hydraulic oils; all included in class 4.









37 Vehicle lubrication, maintenance, cleaning and repair; anti-rust treatment for

Výsledky dotazu Rešerše OZ (ÚPV, OHIM, WIPO)

Údaje byly získány dne 23.7.2007. Na základě dat ze dne (poslední aktualizace DB): ÚPV 22.7.2007 16:14 OHIM 16.7.2007 00:00 WIPO 19.7.2007 00:00.

Dotaz: ((MAJX=BP)) AND ZDRK in ('U','O','W','E') AND BAREVA AND DRUH in ('P','B') AND SKUP in (6,51,52,111) AND DRUH=5
Nalezeno záznamů: 9 Zobrazují se záznamy: 1 až 9

Hledí

| Č. přihl. | Obrázek | Č. přihl. | Obrázek |
|-----------------------|---|-----------------------|--|
| 1991 □ |  | 13359 □ |  |
| 13367 □ |  | 113756 218191 ⊙ |  |
| 113757 218192 ⊙ |  | 635649 □ |  |
| 152211 233688 ⊙ |  | 163445 240439 ⊙ |  |
| 9757473 □ |  | | |

1

Přejít

Zpět na formulář

Výpis z Databáze průmyslových vzorů s účinky na území ČR

(Detail spisu)

Údaje byly získány dne 9.7.2007. Na základě dat ze dne (poslední aktualizace DB) 8.7.2007 20:00.

1 z 1

| | |
|----------------------------------|---|
| (11) Číslo zápisu: | 30879 |
| (15) Datum zápisu: | 24.04.2002 |
| (45) Datum zveřejnění: | 24.04.2002 |
| (21) Číslo přihlášky: | 2001-33471 |
| (54) Název: | Informační sloup |
| (51) Zařídění Locamské: | 20-03 |
| (22) Datum podání přihlášky: | 13.09.2001 |
| (320) Datum práva přednosti: | 14.03.2001 |
| (310) Číslo prioritní přihlášky: | 29/138,468 |
| (330) Země priority: | US |
| Číslo věstníku publikace: | 2002/06 |
| (73) Vlastník: | BP P.L.C., London, GB |
| (72) Původce: | O'Brien Michael J., Naperville, IL, US Antista Thomas, Lilburn, GA, US Fairclough Thomas, Grayson, GA, US |
| (74) Zástupce: | Zelený Pavel JUDr., Hájkova 2, Praha, 12000, CZ |
| (28) Počet vzorů při zápisu: | 1 |
| Stav řízení: | Platný dokument |
| Průmyslový vzor obnoven do: | 13.09.2011 |
| Vyobrazení: | |



1.1

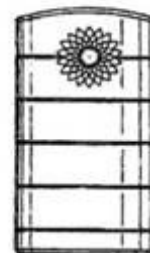

1.2



13

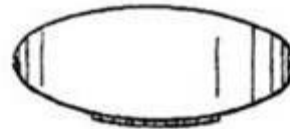

14

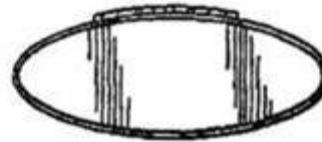

15



Copyright © 2002-2007 DELTAX Systems ALL Rights Reserved.

The Castrol logo, consisting of a red and white shield with a green and white circle, is positioned at the top of a green sign.

sb

| | |
|------------|-------|
| Diesel | 1.094 |
| Benzin | 1.154 |
| Super | 1.181 |
| Super plus | 1.290 |

A collection of logos for various services and brands, including a fork and knife icon, VTA, DKV, EDITEK, and BP PLUS.



Výpis z Databáze průmyslových vzorů s účinky na území ČR

(Detail spisu)

Údaje byly získány dne 9.7.2007. Na základě dat ze dne (poslední aktualizace DB) 8.7.2007 20:00.

1 z 1

| | |
|----------------------------------|--|
| (11) Číslo zápisu: | 27773 |
| (15) Datum zápisu: | 02.06.1998 |
| (45) Datum zveřejnění: | 02.06.1998 |
| (21) Číslo přihlášky: | 1997-30181 |
| (54) Název: | Nádoba s uzávěrem |
| (51) Zařídění Locarnské: | 09-02 |
| (22) Datum podání přihlášky: | 10.06.1997 |
| (320) Datum práva přednosti: | 28.05.1997 |
| (310) Číslo prioritní přihlášky: | 2066124 |
| (330) Země priority: | GB |
| Číslo věstníku publikace: | 1998/07 |
| (73) Vlastník: | BP OIL INTERNATIONAL LIMITED, London, GB |
| (72) Původce: | Dhamrongrat Varavut, Samutprakran, TH |
| (74) Zástupce: | Čermák Karel Dr., Národní 32, Praha 1, 11000, CZ |
| (28) Počet vzorů při zápisu: | 1 |
| Stav řízení: | Platný dokument |
| Průmyslový vzor obnoven do: | 10.06.2012 |
| Vyobrazení: | |



1.1

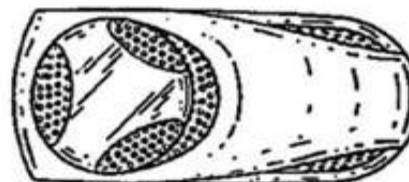

1.2



1.3

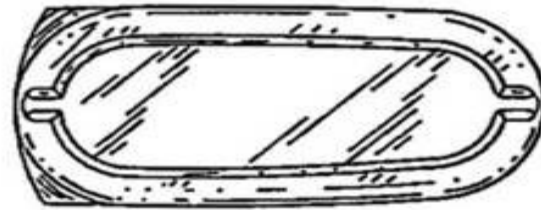

1.4



1.5



1.6



1.7

Spínač hliníkový

Profil podzemní testovací

Copyright © 2002-2007 DELTAX Systems ALL Rights Reserved.

BP Shop

VIGNETTEN CZ UND AUSTRIA

LUCKY STRIKE

BANK

For each box 21.10.2011
Public edition and
Home edition

zubehör

ANGEBOTE

corporate identity

corporate mission

corporate culture

corporate design

A rectangular sign with a red top half and a blue bottom half. The letters 'SGBJ' are printed in white on the blue section. The sign is mounted on a light-colored wall with a decorative horizontal band.

SGBJ



KB

PŘÍKLAD: Databáze

Zlaté stránky
Infolinka: 800 12 12 12 | www.zlatestranky.cz | 2006/2007

BRNO

MEDIATEL
O₂
www.cz.o2.com

Soutěž
JIST & PÍT
INFORMAČNÍ STRÁNKY

ASPENA
střešní a stavební
www.aspens.cz
tel. 543 242 144

STAVOPROJEKTA
výroba a montáž
plastových akcí
tel. 538 711 722
www.stavoprojekta.cz

NEJVYŠŠÍ
SOUD
ČESKÉ
REPUBLIKY

1/2006

ročník
LVIII



SBÍRKA SOUDNÍCH ROZHODNUTÍ A STANOVISEK

OBSAH:

Rozhodnutí ve věcech trestních

| | |
|---|------|
| Advokátní tarif | č. 2 |
| Náhrada nákladů za obhajobu | č. 4 |
| Nedovolená výroba a držení omamných a psychotropních látek a jedů | č. 1 |
| Postoupení věci jinému orgánu | č. 6 |
| Právní moc rozhodnutí | č. 6 |
| Rozhodnutí nejvyššího státního zástupce | č. 6 |
| Řízení o stížnosti pro porušení zákona | č. 6 |
| Úmysl nepřímý | č. 3 |
| Úvěrový podvod | č. 5 |
| Zastavení trestního stíhání | č. 6 |
| Zmocněnec poškozeného | č. 2 |

Rozhodnutí ve věcech občanskoprávních, obchodních a správních

| | |
|---|-------|
| Konkurs | č. 9 |
| Náhrada škody | č. 6 |
| Náhrada škody z pracovního poměru zaměstnavatelem | č. 10 |
| Obchodní společnost | č. 7 |
| Podmínky řízení (způsobilost být účastníkem řízení) | č. 10 |
| Příslušenství pohledávky | č. 5 |
| Směnky | č. 8 |
| Soudní poplatky | č. 1 |
| Vlastnictví (církevní restituce) | č. 4 |
| Výkon rozhodnutí (excinduční žaloba) | č. 3 |
| Výkon rozhodnutí (exekuce) | č. 2 |

Ochranné známky

Úřad průmyslového vlastnictví

Databáze obsahuje národní ochranné známky (ÚPV), mezinárodní ochranné známky (WIPO) s designací ČR a EU a komunitární ochranné známky (OHIM).

Data ÚPV jsou aktuální ke dni: 12.2.2009
 Data WIPO jsou aktuální ke dni: 10.2.2009
 Data WIPO - v řízení jsou aktuální ke dni: 11.2.2009
 Data OHIM jsou aktuální ke dni: 20.1.2009

| Zdroj | ÚPV-ČR |
|----------------------------------|---|
| (210) Číslo spisu | 180574 |
| (540) Reprodukce/Znění OZ | |
| (111) Číslo zápisu | 254363 |
| (511) Třídy výrobků a služeb | 9, 16, 35, 42 |
| (220) Datum podání přihlášky | 07.06.2002 |
| (320) Datum práva přednosti: | 07.06.2002 |
| (330) Země priority: | CZ |
| (442) Datum zveřejnění přihlášky | 12.02.2003 |
| (151) Datum zápisu | 26.05.2003 |
| (730) Přihlašovatel/vlastník | |
| | Pod sídlem Praha 8 CZ 18211 |
| (740) Zástupce | Unipatent Dipl. Ing. Jiří Chlustina Jana Masaryka 43-47 Praha 2 CZ 120 00 |
| Stav | Platný dokument |
| Druh | Slovní |
| (510) Seznam výrobků a služeb | (9) výpočetní technika všeho druhu včetně periferních zařízení, telekomunikační technika všeho druhu, mapy a geografická díla a související data na všech druzích nosičů, software a programové vybavení všeho druhu; (16) papír a výrobky z papíru, lepenky a kartonážní výrobky, tiskoviny všeho druhu, časopisy, periodika, knihy, mapy a geografická díla všeho druhu na všech druzích papírových nosičů, manuály a jiné školicí materiály, výrobky knihařské, fotografie, učební a školní potřeby a pomůcky, razítka; (35) zpracování dat; (42) odborné konzultace a poradenství v oblasti tvorby a vývoje geografických informačních systémů, poskytování služeb v oblasti tvorby a vývoje geografických informačních systémů, návrhy a projektování v oblasti geografických informačních systémů. (9) Computer technology of all kinds including peripheral devices, telecommunication technique of different type, maps and geographic works and related data on all kinds of media, |

Ochranné známky

Úřad průmyslového vlastnictví

Databáze obsahuje národní ochranné známky (ÚPV), mezinárodní ochranné známky (WIPO) s
designací ČR a EU a komunitární ochranné známky (OHIM).

Data ÚPV jsou aktuální ke dni: 24.2.2009
Data WIPO jsou aktuální ke dni: 23.2.2009
Data WIPO - v řízení jsou aktuální ke dni: 25.2.2009
Data OHIM jsou aktuální ke dni: 20.1.2009

| | |
|----------------------------------|--|
| Zdroj | ÚPV-ČR |
| (210) Číslo spisu | 452710 |
| (540) Reprodukce/Znění OZ | |
| (111) Číslo zápisu | 296173 |
| (511) Třidy výrobků a služeb | 9, 16, 35, 38, 41, 42 |
| (220) Datum podání přihlášky | 11.10.2007 |
| (320) Datum práva přednosti: | 11.10.2007 |
| (330) Země priority: | CZ |
| (442) Datum zveřejnění přihlášky | 07.11.2007 |
| (151) Datum zápisu | 13.02.2008 |
| (730) Přihlašovatel/vlastník | Ing. Michael Fischer Joštova 8 Brno 2 CZ 66083 |
| (740) Zástupce | FISCHER & PARTNER Intellectual Property s.r.o. Ing. Michael Fischer Na Hrobci 294/5 Praha 2 CZ 120 00 |
| Stav | Platný dokument |
| Druh | Slovní |
| (510) Seznam výrobků a služeb | (9) nosiče optických, zvukových, textových a obrazových záznamů, počítače a periferní zařízení počítačů, zařízení k přenášení a zpracování dat, zvuku a obrazu, ovládací zařízení na magnetické, mechanické, čipové a jiné karty, detekční karty, mobilní telefony, software, software pro komunikaci, udržování databází a správu počítačových sítí; (16) tiskoviny všeho druhu, knihy, periodika, bulletiny, katalogy, prospekty, návody k obsluze, výrobky z papíru a kartónu, učební pomůcky, plány a kalendáře, plakáty, fotografie, grafická díla na papírovém, kartónovém nebo umělohmotném nosiči, pořadače na dokumenty, tašky, krabice, pouzdra, obaly a obálky, herní plány, mapy, pohlednice, alba, umělohmotné obaly pro balení nezařazené do jiných tříd, pera, tužky a jejich pouzdra, tištěné vzory pro oblečení; (35) záznam, přepis, vypracování, shromažďování, přenášení nebo systematická sdělení a záznamů, překlad a systemizace informací do počítačových databází, podnikatelské, organizační a |

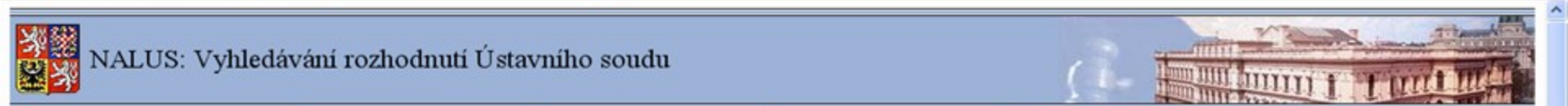

Vyhledávání Nalezené Odložené výsledky Návod

Forma rozhodnutí:

- NÁLEZY
- USNESENÍ
- STANOVISKA PLÉNA
- Jen publikovaná

Text hledej v zóně (části dokumentu)

- v právní větě
- v abstraktu
- v návěti
- ve výroku
- v odůvodnění
 - v argumentaci Ústavního soudu
- v odlišném stanovisku

Jen přírůstky za dní

| | | |
|---|--|-----|
| Text | <input type="text"/> | 1 |
| Citace (sp. zn., Sb., SbNU) | <input type="text"/> | |
| Populární název | <input type="text"/> | |
| Typ řízení | <input type="text"/> | ... |
| Datum rozhodnutí od | <input type="text"/> do <input type="text"/> | |
| Datum vyhlášení od | <input type="text"/> do <input type="text"/> | |
| Datum podání od | <input type="text"/> do <input type="text"/> | |
| Soudce zpravodaj | <input type="text"/> | ... |
| Soudce s odlišným stanoviskem | <input type="text"/> | ... |
| Navrhovatel (typ, specifikace) | <input type="text"/> | ... |
| Dotčený orgán (typ, specifikace) | <input type="text"/> | ... |
| Napadený akt (druh; číslo; název, ust.) | <input type="text"/> | ... |
| Výrok | <input type="text"/> | ... |
| Vztah k předpisům | <input type="text"/> | ... |
| Předmět řízení | <input type="text"/> | ... |
| Věcný rejstřík | <input type="text"/> | ... |
| Poznámka | <input type="text"/> | |

Vyhledat

- Vyhledat v nalezených
- Vyhledat a přidat k nalezeným
- Vyloučit z nalezených

Vymazat dotaz

Vymazat nalezené

Historie dotazů:

Výsledky řadit podle:

Výsledků na stránku:

Velikost písma rozhodnutí:

Upozornění
 Rozhodnutí Ústavního soudu publikovaná v elektronické podobě na této internetové stránce slouží pouze pro informaci o rozhodovací činnosti Ústavního soudu. Autentické jsou pouze originály a stejnopisy rozhodnutí se státním znakem a podpisem příslušné řádné osoby. Elektronická verze rozhodnutí Ústavního soudu jsou na této internetové stránce k dispozici zdarma. Jejich další používání včetně používání dorozhodných informací je povoleno pod podmínkou, že je výslovně uvedeno tento zdroj změnky jeho hotovo





ČÍSLO POSLEDNÍ.

LITERATURA

Boháček/Jakl, Právo duševního vlastnictví. Praha 2002.

Dobřichovský, Moderní trendy práv k duševnímu vlastnictví v kontextu evropského práva, Dohody TRIPS a aktivit WIPO. Praha 2004.

Horáček/Čada/Hajn, Práva k průmyslovému vlastnictví. Praha 2005.

Ježek, Právo průmyslového vlastnictví. Praha 1996.

Knap/Kunz, Mezinárodní právo autorské. Praha 1981.

Knap/Kunz/Opltová, Průmyslová práva v mezinárodních vztazích. Praha 1988.



*Knap/Opltová/Kříž/Růžička, Práva k nehmotným statkům.
Praha 1994.*

*Kříž, Ochrana autorských práv v informační společnosti.
Praha 1999.*

*Munková, Ochranné známky a další práva
na označení a hospodářská soutěž. Praha 2000.*

*Murín, Priemyselné práva a právo vyšľachtiteľov.
Bratislava 2004.*

*Netušil et al., Sporná řízení před Úřadem průmyslového
vlastnictví. Praha 2000.²*



Prošek, Průmyslové vlastnictví. Pětijazyčný slovník. Praha 1993.

Rangel-Ortiz (ed.), Colleciton of Curricula of Intellectual Property Courses taught by ATRIP Members. Mexico City 1998.

Smejkal et al., Právo informačních a telekomunikačních systémů. Praha 2004.²

Švidroň, Hodnotové zakotvenie slovenského občianskeho práva ako všeobecného základu práva duševného vlastníctva. Dušev. vlast. 2007/1. Základy práva duševného vlastníctva. Bratislava 2000.



- Telec*, Přehled práva duševního vlastnictví. Brno 2007/1².
Tvůrčí práva duševního vlastnictví. Brno 1994. Dodatek.
Brno 2002.
- Telec/Tůma*, Přehled práva duševního vlastnictví. Brno
2006/2.
- Týč*, Průmyslová a autorská práva v mezinárodním
obchodě. Praha 1997.
- Utěšený*, Tržní moc a duševní vlastnictví v evropském
soutěžním právu. Praha 2005.



ÚPV, Metodické pokyny pro řízení před Úřadem průmyslového vlastnictví. Praha 2006.

ÚPV: Duševní vlastnictví jako zdroj kvalitativního rozvoje. [WIPO]. Praha 2004.

ÚPV: Pojmy z oboru ochranných známek, průmyslových vzorů, označení původu a nekalé soutěže. Praha 1963.

Vojčík, Právo priemyselného vlastníctva. Bratislava 1998.

Vyparina, Inovácie pre podnikateľov. Bratislava 2000.



WIPO, *WIPO Glossary of Terms of the Law of Copyright and Neighboring Right*. Geneva 1981.

WIPO, *WIPO Intellectual Property Handbook*. Geneva 2001.

WIPO, *Principles of Copyright. Cases and Materials*. Geneva 2002.

WIPO (ed.), *Introduction to Intellectual Property*. London 1997.

JUDIKATURA

Horáček/Macek, Sbírka správních a soudních rozhodnutí ve věcech průmyslového vlastnictví. Praha 2006.

Jakl, Konečná rozhodnutí ve věcech vynálezů. Praha 1994.² Sbírka správních rozhodnutí ve věcech průmyslových práv. Praha 1996,² 1998,² 1999/1-3.

Judikáty stížnostních senátů Evropského patentového úřadu. Praha 2001/2.

Judikáty s'aznostných senátov Európskeho patentového úřadu. Banská Bystrica 2001/1.



Min/Lilleengen, Collection of WIPO Domain Name Panel Decisions. Haag 2003.

Macek, Rozhodnutí ve věcech obchodního jména a nekalé soutěže. Praha 2000.

Netušil et al., Sporná řízení před Úřadem průmyslového vlastnictví. Praha 2000.²



Použité snímky:

Anonymus, Šumivé limonádové bonbony, dle Vošahlíková, Zlaté časy české reklamy. Praha 1998.

Atelier Nouvelles Images, Sièges de designers. Lombreuil 2000.

B.A.T Program, Mapa Jižní Moravy. Rožnov p. R. 2000.³

Burki, Daf Variomatic 1997. Amsterdam, Art Unlimited.

Cépages d'Alsace. Europ, Y. Noto-Campanella.

Contour Bottle. The Coca-Cola Company.

Dufková, Názvy, zkratky a symboly mezinárodních mezivládních organizací. Vynálezy a zlepšovací návrhy, 1987/7.

Hanes, Právo ochranných známok. Bratislava 1963.

Hesemann/Tóthová, Záhadné kruhy v obilí. Praha. B. r.²

Náš byt, 2007, č. XVI.

Coca Cola Body Line, <http://metacafe.com>, stav 24. 5. 2008

<http://totallyabsurd.com/archive.htm>

Rádio Praha – Český rozhlas 7 (24. 5. 2008).

Pringleová, Kruhy v obilí. Největší záhada moderní doby. Praha 2001.

Lang, výřez obálky Meduňky, 2007, č. 7.

Breese/Kermadec, La propriété intellectuelle au service de l'innovation. Nathan – INPI 2006.

Rytíř, Malířské signatury. Praha 2008.⁶

FOTO:

Světová organizace duševního vlastnictví, Ženeva, Švýcarsko, 1989

Alicante, Španělsko, 2012

Laos, ostrov v Mekongu, Laos, 2006

Skandinávská ul., IKEA, Brno, Morava, Česko 2007

Saranda, Albánie, 2007

Banská Bystrica, Slovensko 2008

Brno, Česká ulice, Morava, Česko, 2006

Den Haag, Nizozemí, 2006

Žireč, Čechy, Česko 2007

Brno, Masarykova ulice, Morava, Česko 2007

Vídeň, Rakousko, 2006

Káhira, Egypt, 2005

Valletta, Malta, 2006

Staré město, Praha 1, Čechy, Česko 2007

Kerkyra, Korfu, Řecko 2007

Nedvězí, Čechy, Česko 2007

Holašovice, Čechy, Česko 2008

Justiční areál, Brno, Morava, Česko 2009

Velký Třebešov, Čechy, Česko 2007
Drasenhofen, Dolní Rakousy, Rakousko 2007
Den Haag, Nizozemí, 2006
Den Haag, Scheveningen, pobřeží Severního moře, Nizozemí, 2006
Brno, Zámečnická ul., Morava, Česko 2007
Sliema, Malta 2006
Brno, hrad Veveří, Morava, Česko, 2004
Rotterdam, Nizozemí, 2006
Den Haag, Scheveningen, pobřeží Severního moře, Nizozemí, 2006
Pattaya, Thajsko, 2549 (2006)
Brno, Běhounská ul., Morava, Česko 2008
Ammán, Jordánsko 2007
Jeruzalém, Izrael 2008
Bazilika na Velehradu, Stojanovo nádv., Morava, Česko 2007
Mombasa, Shanzu Beach, Keňa 2007
Ammán, Jordánsko 2007
Akaba, Jordánsko 2008
Brno, Koblišná ul., Morava, Česko 2008
Bratislava, Laurinská ul, Slovensko 2010

Tiberias, Galilea, Izrael 2008
Borobudur, Jáva, Indonésie 2009
Brno, ul. Příkop, Morava, Česko 2007
Akaba, Jordánsko 2008
Bratislava, Hlavné nám., Slovensko 2007
Macoča, Moravský kras, Morava, Česko 2007
Slavkov u Brna, Morava, Česko 2007
Zlín, Kudlov, Morava, Česko 2007
Brno, Mariánské údolí, Líšeň, Morava, Česko 2007
Gíza, Egypt, 2005
Abú Simbel, Egypt, 2005
Babiččino údolí, Ratibořice, Čechy, Česko 2007
Brno, Žebětín, Ríšova ul., Morava, Česko 2007
Kačina, Čechy, Česko, 2006
Hraniční zámek Hlohovec, Morava, Česko 2007
Brno, Zámečnická ul., Morava, Česko 2007
Brno, Česká ul., Morava, Česko 2007
Karnak, Egypt, 2005
Antonína Čermáka 2a, Praha 6, Čechy, Česko 2007
Velehrad, Morava, Česko 2007
Jalta, Ukrajina 2009