



# *Sítování ve Windows*

*RNDr. Šimon Suchomel*



# Workgroup

- Logické uskupení počítačů v síti, všichni jsou si rovni (peer-to-peer)
- Všichni počítače si udržují pouze svůj ACL
- Změna nutná všude
- Decentralizovaná správa!
- Nepotřebuje server
- Jednoduché na provedení
- Pro síť <10 počítačů

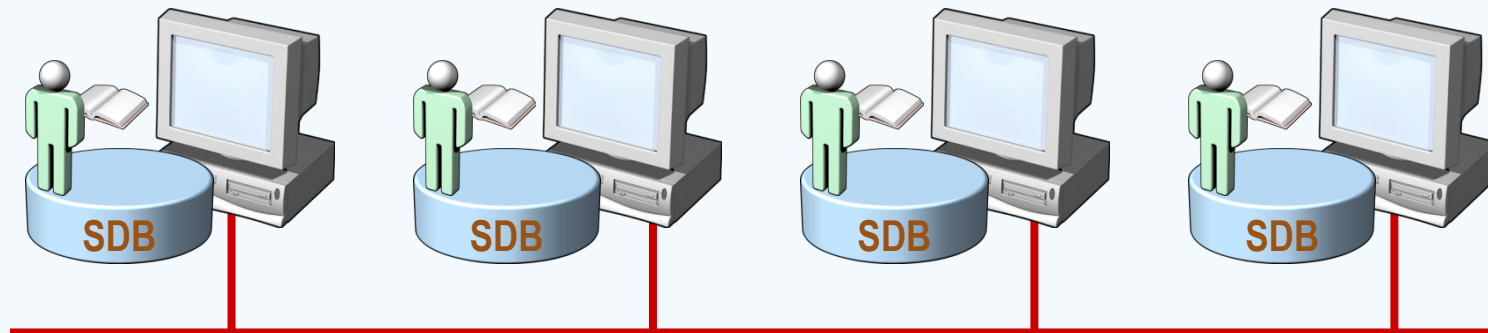

# Homegroup

- Spojení 2 nebo více počítačů (obvykle v domácím prostředí), které jsou automaticky nastaveny ke sdílení: souborů (hudby, obrázků, videí, dokumentů), tiskáren a streamování médií
- Všechny počítače musí být ve stejné podsíti
- Chráněno heslem, stačí ho zadat pouze jednou
- Pro správu PC na pracovišti však nepoužitelné (neumožňuje centrální správu, podrobné nastavení oprávnění)

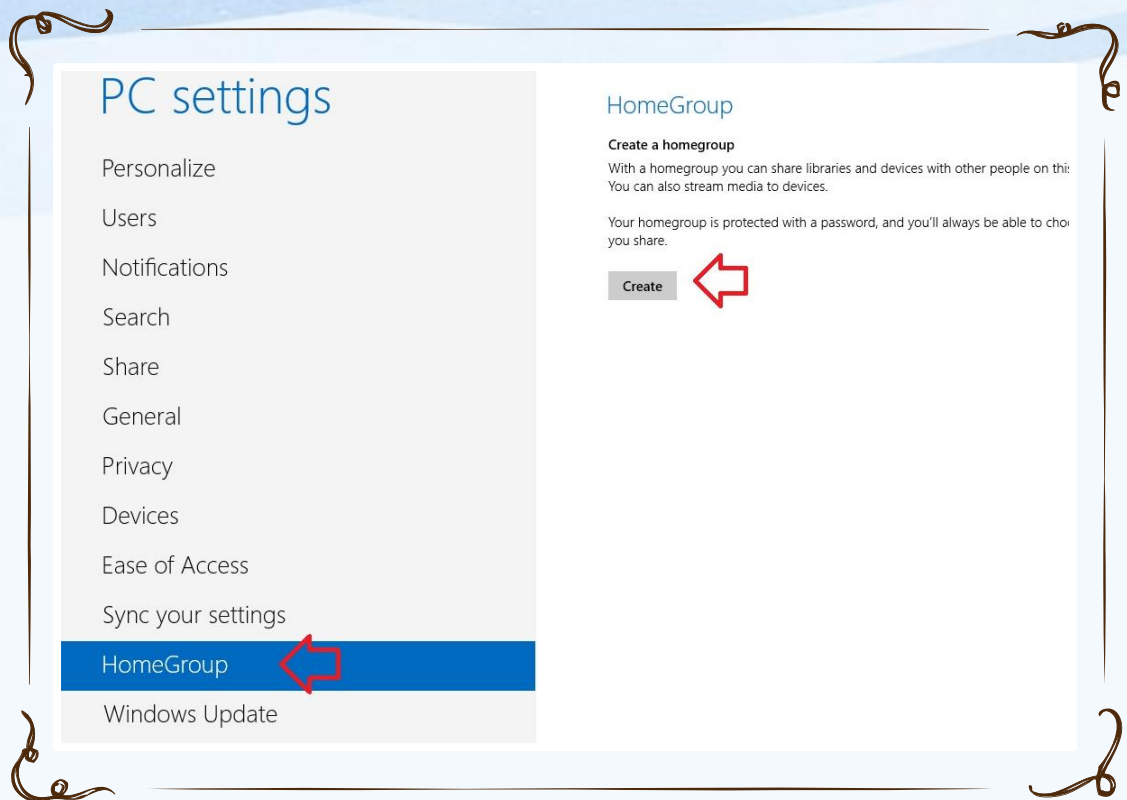

Vytvoření Homegroup

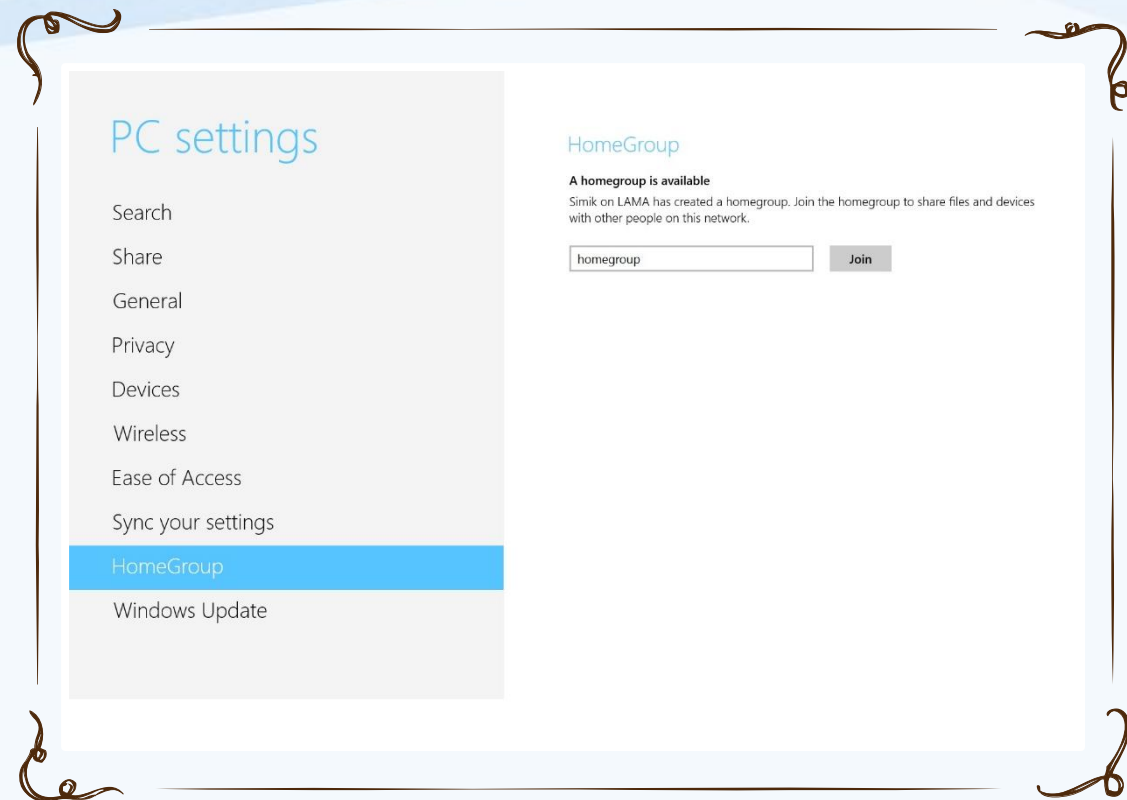

Připojení do Homegroup

# Doména Active Directory

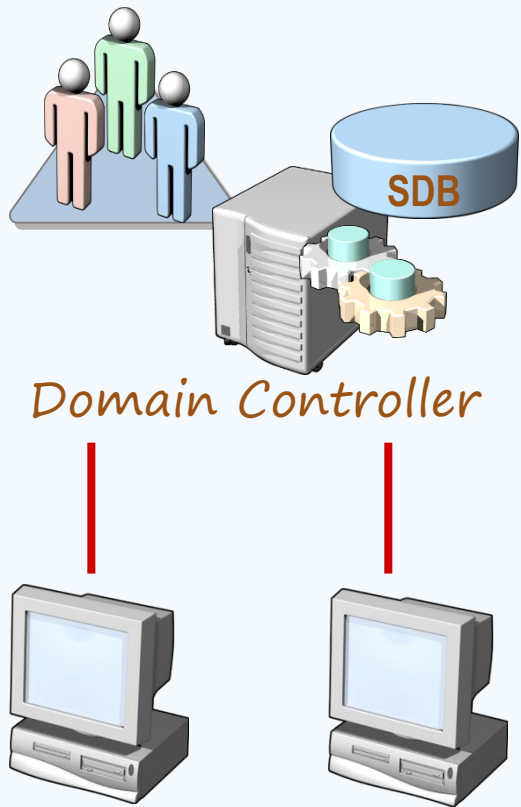

- Centralizovaná správa
- Objekty bezpečně uloženy v jedné logické struktuře
- Optimalizuje síťový provoz
- Rozšiřitelnost
- Uživatel se přihlásí jedním účtem a má přístup ke všem prostředkům, na které má oprávnění v celé struktuře
- Oddělení logické struktury (domény, OU, objekty) od fyzické struktury sítě samotné

# Jak Windows hledá síťové zdroje

- Network Discovery – pro malé sítě a domácí použití (př. Media Center ve W7 najde Media Center na Xbox 360)
- Překlad jmen pomocí Link Local Multicast Name Resolution (LLMNR)
- The Link Layer Topology Discovery (LLTD) Mapper
  - Multicast protokol pro najetí cílových zařízení (sdílená složka, tiskárna...) cílový počítač odpoví na zprávu – WS-Discovery

# LLMNR

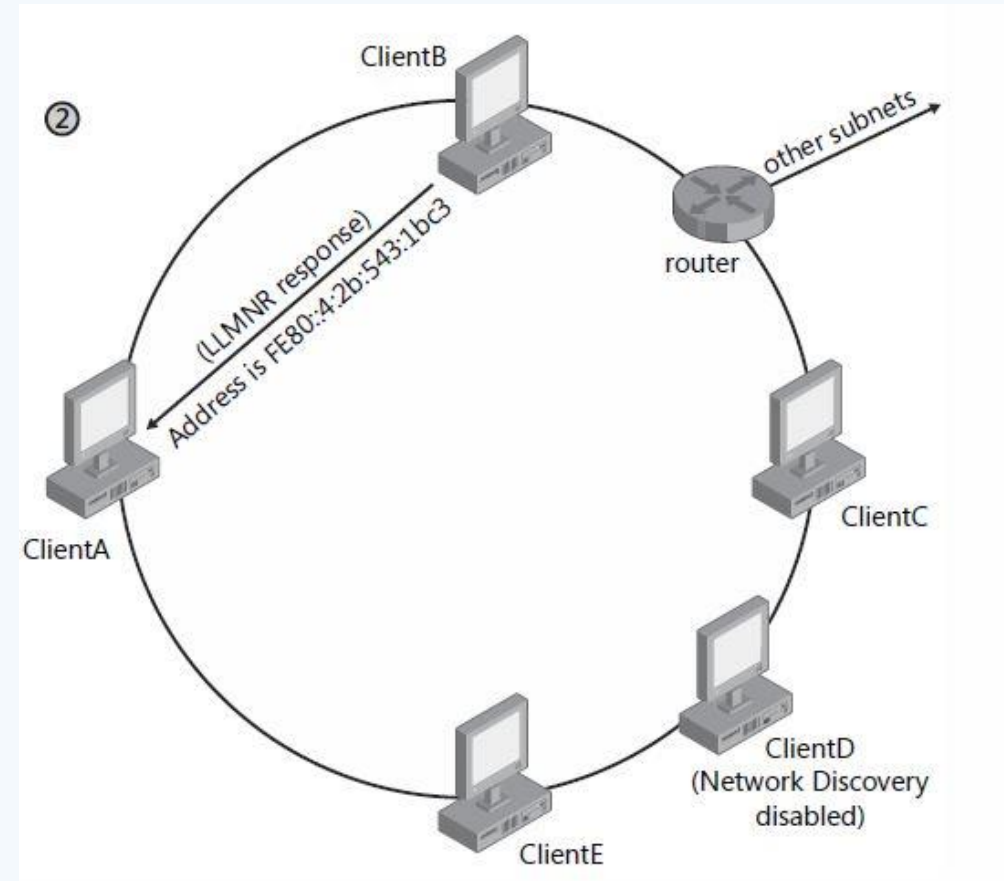
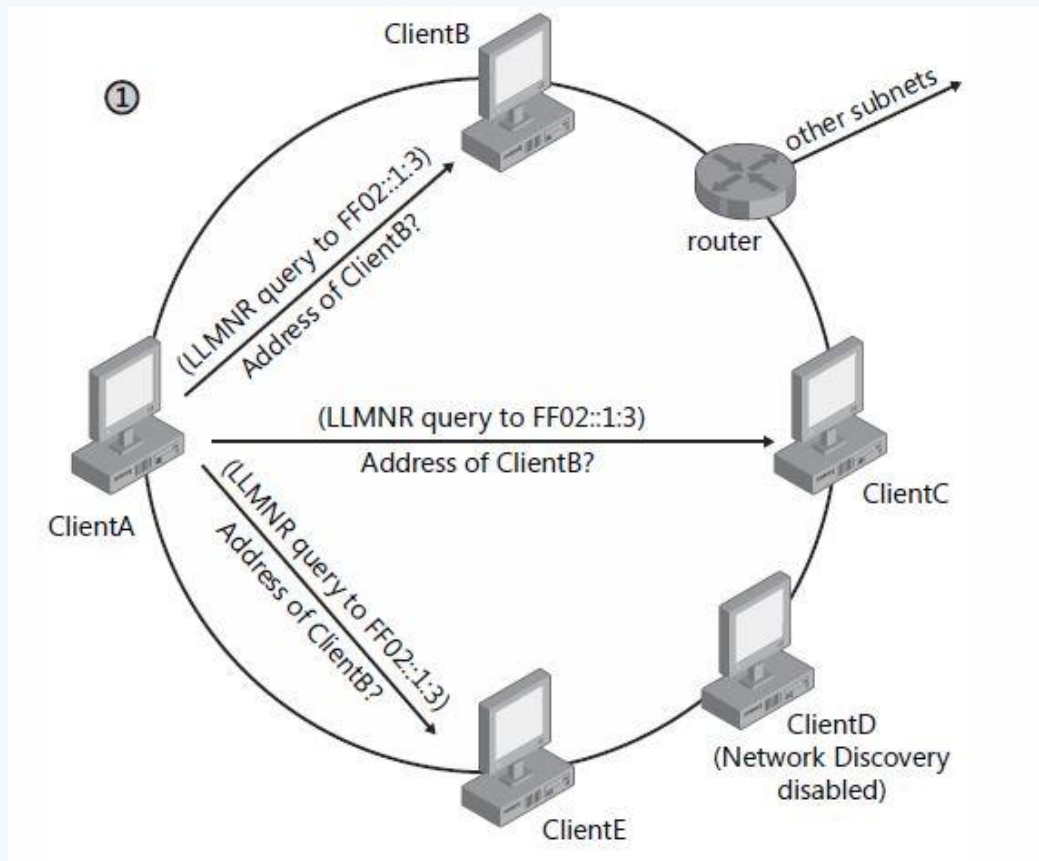

# Jak Windows publikuje síťové zdroje

- LLTD Responder
- WS-discovery, Win7 používá Function Discovery Resource Publication (FDRP) službu
- Klient objevuje prostředky, server oznamuje:
  - HELLO pro každý zdroj při spuštění služby, při registraci nového zdroje (obsahuje jméno, popis, doména či pr. skupina, sdílení s read, administrativní nejsou oznámeny)
  - Řeší požadavky podle jména
  - BYE pro každý zdroj při ukončení



# Network Location Types

- *Public*
  - *Network Discovery je zakázané, firewall blokuje všechna nevyžádaná příchozí spojení*
- *Private*
  - *Určeno pro domácí použití, kde chci sdílet prostředky, ale nemám k dispozici Active Directory DC*
- *Domain*
  - *Když se autentizuje k DC, Network Discovery a firewall zakázané, počítá se s využitím Group Policy*

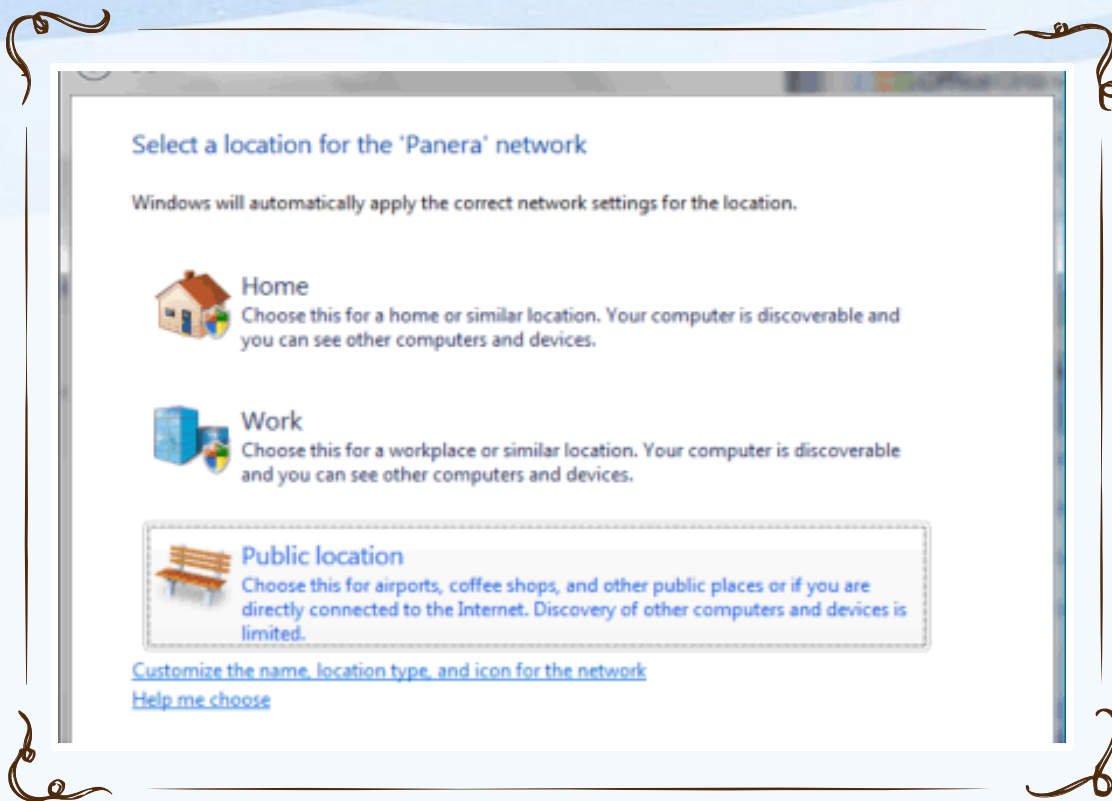

*Windows 7 výběr umístění sítě*

*Home | Work = Private*

*Public location = Public*

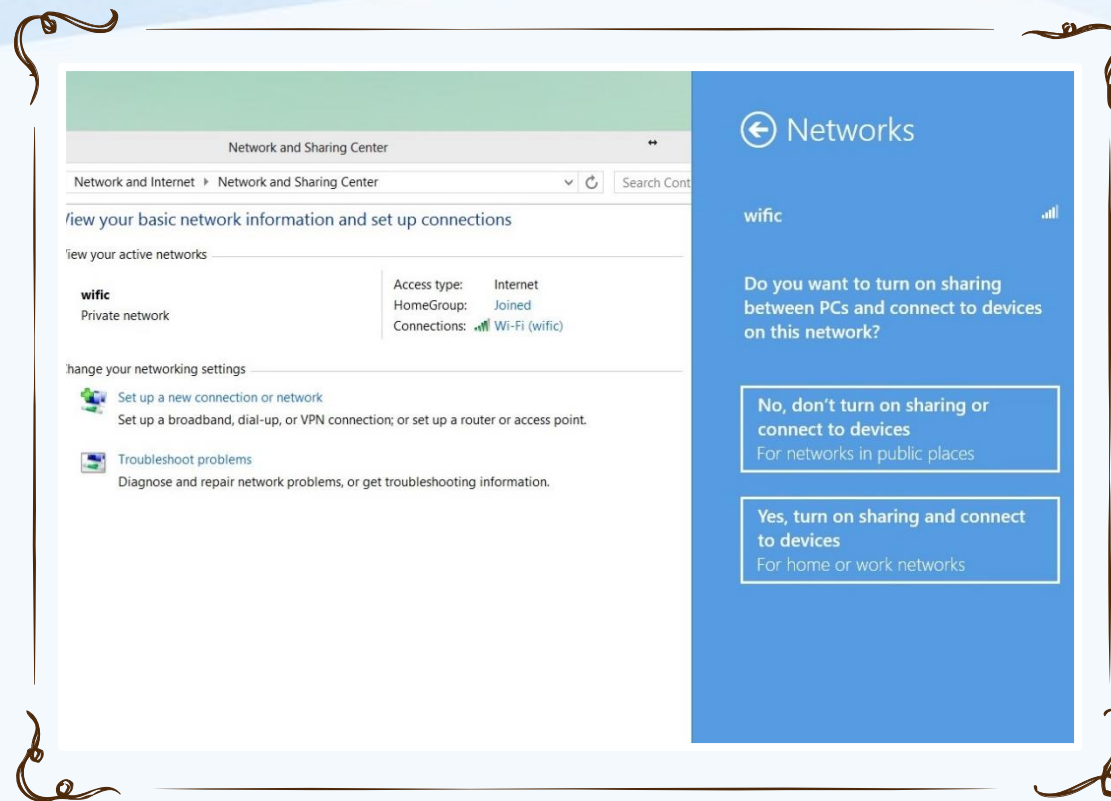

*Windows 8 výběr umístění sítě*

# 4 vrstvý síťový model

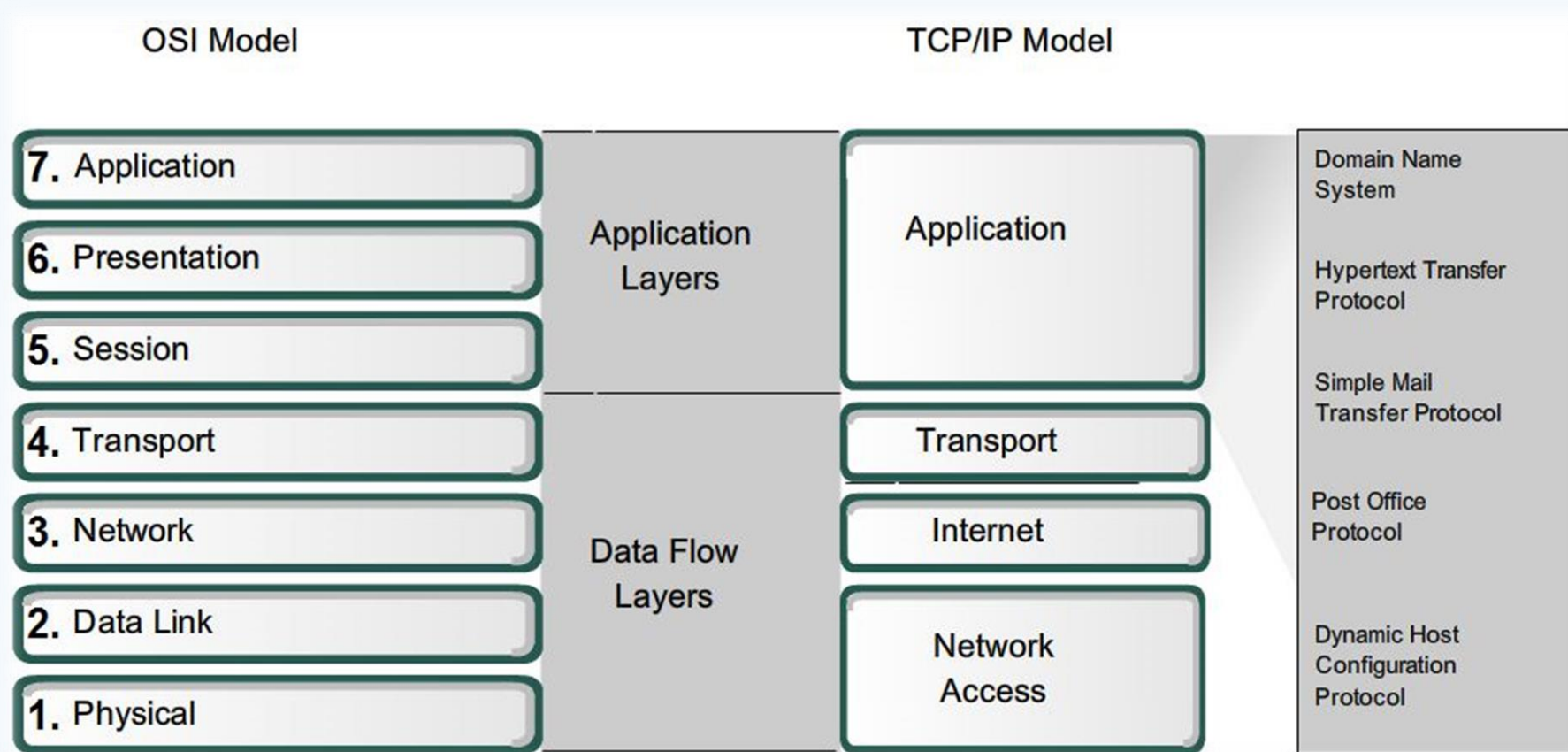

Převzato z CISCO Networking Academy, CCNA

# Aplikační vrstva

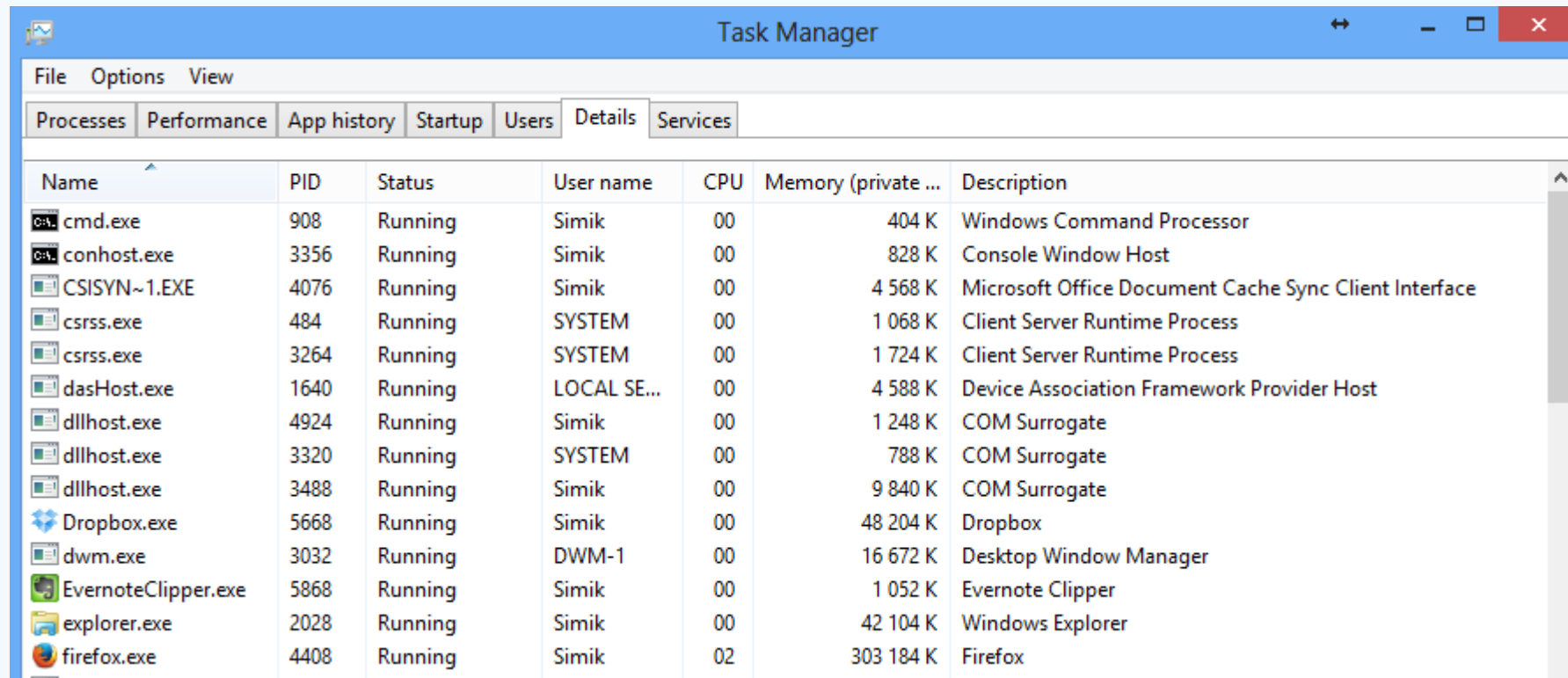

The image shows a screenshot of the Windows Task Manager application. The window title is "Task Manager". The menu bar includes "File", "Options", and "View". The tabs at the top are "Processes", "Performance", "App history", "Startup", "Users", "Details", and "Services". The "Processes" tab is selected, displaying a list of running processes in a table format. The table has columns for Name, PID, Status, User name, CPU, Memory (private ...), and Description. The processes listed include cmd.exe, conhost.exe, CSISYN~1.EXE, csrss.exe (two instances), dasHost.exe, dllhost.exe (three instances), Dropbox.exe, dwm.exe, EvernoteClipper.exe, explorer.exe, and firefox.exe.

Name	PID	Status	User name	CPU	Memory (private ...)	Description
cmd.exe	908	Running	Simik	00	404 K	Windows Command Processor
conhost.exe	3356	Running	Simik	00	828 K	Console Window Host
CSISYN~1.EXE	4076	Running	Simik	00	4 568 K	Microsoft Office Document Cache Sync Client Interface
csrss.exe	484	Running	SYSTEM	00	1 068 K	Client Server Runtime Process
csrss.exe	3264	Running	SYSTEM	00	1 724 K	Client Server Runtime Process
dasHost.exe	1640	Running	LOCAL SE...	00	4 588 K	Device Association Framework Provider Host
dllhost.exe	4924	Running	Simik	00	1 248 K	COM Surrogate
dllhost.exe	3320	Running	SYSTEM	00	788 K	COM Surrogate
dllhost.exe	3488	Running	Simik	00	9 840 K	COM Surrogate
Dropbox.exe	5668	Running	Simik	00	48 204 K	Dropbox
dwm.exe	3032	Running	DWM-1	00	16 672 K	Desktop Window Manager
EvernoteClipper.exe	5868	Running	Simik	00	1 052 K	Evernote Clipper
explorer.exe	2028	Running	Simik	00	42 104 K	Windows Explorer
firefox.exe	4408	Running	Simik	02	303 184 K	Firefox

# SMB protokol

- SMB v2 od Vista a Server 2008
- SMB v3 od Windows 8 a Server 2012
- Advanced sharing settings
  - File and Printer sharing – aktivuje možnost sdílení
- Při přejmenování nebo přesunutí složky se informace o sdílení ztrácí
- Administrativní sdílení – neviditelné na síti, \$

# Oprávnění sdílených složek

- Vztahují se pouze na uživatele přistupující přes síť
- Kombinuje se s NTFS oprávněním, použije se to nejvíc restriktivní
- Sdílení lze aktivovat pouze nad složkou, ne nad souborem
  - Výjimka je sdílení uvnitř uživatelského profilu (Access-Based Enumeration)

Oprávnění	Popis
Read	Uživatelé mohou zobrazit obsah souboru, atributy a spustit programy
Change	Read + Uživatelé mohou vytvářet a přepisovat soubory, změnit atributy, zobrazovat vlastníka a oprávnění
Full Control	Read + Change + měnit oprávnění, převzít vlastnictví

# DLNA

- *Digital Living Network Alliance*
- *Pro jednoduché sdílení multimédií v domácí síti*
- *Počítače, mobilní zařízení, AV zařízení, herní zařízení*
- *DLNA server pro sdílení – DMS (Digital Media Server)*
  - *PC (aplikace 3. stran např. Servio), NAS, mobil ...*
- *DLNA klient – DMP (Digital Media Player)*
  - *AV receiver, TV, mobil, herní konzole, PC ...*
  - *Klient musí umět obsah přehrát*

# Windows Firewall

- Windows Firewall with Advanced Security
- Může filtrovat příchozí i odchozí provoz
- Typy pravidel kombinace protokolu, portu, IP adresy, typ sítě, rozhraní, programu, služby, Ipsec metadat ...
- FW profily podle typu sítě

Profil	Popis
Domain	Když se počítač ověří vůči DC
Private	Většinou méně přísné, očekává se domácí, či SOHO síť, používání NAT. Povolena pravidla pro network discovery
Public	Jindy



<b>TCP</b>	<b>UDP</b>
Reliable	Unreliable
Connection-oriented	Connectionless
Segment retransmission and flow control through windowing	No windowing or retransmission
Segment sequencing	No sequencing
Acknowledge segments	No acknowledgement

## Transportní vrstva

- *Výběr transportního protokolu závisí na použité aplikaci*
- *Adresa v transportní vrstvě představuje číslo portu*

# Internet vrstva

- IP protokol verze 4 a verze 6
- Co je IPv4 adresa?
  - $192.168.1.102 = 11000000\ 10101000\ 00000001\ 01100110$
  - 2 části: NetworkID, HostID
- Maska podsítě
  - Definuje, kde začíná HostID
  - $255.255.255.0 = 11111111\ 11111111\ 11111111\ 00000000$

# Maska sítě

- CIDR (Classless Interdomain Routing)
- Maska určuje do jaké sítě adresa patří
- 147.251.43.97/28 odpovídá masce 255.255.255.240

Binární hodnota	Dekadická hodnota
10000000	128
11000000	192
11100000	224
11110000	240
11111000	248
11111100	252
11111110	254
11111111	255

# Speciální adresy

- *Privátní adresy*
  - *10.0.0.0 - 10.255.255.255 (10.0.0.0/8)*
  - *172.16.0.0 - 172.31.255.255 (172.16.0.0/12)*
  - *192.168.0.0 - 192.168.255.255 (192.168.0.0/16)*
- *Výchozí cesta*
  - *0.0.0.0 - 0.255.255.255 (0.0.0.0/8)*
- *Loopback*
  - *127.0.0.0 - 127.255.255.255 (127.0.0.0/8)*
- *Lokální adresy (Link-Local, APIPA)*
  - *169.254.0.0 - 169.254.255.255 (169.254.0.0/16)*
- *Test-Net adresy 192.0.2.0 /24, Multicast 224.0.0.0/4*

# IPv4 adresace

- Nejnižší adresa v každé síti je adresa sítě
- Nejvyšší pak adresa broadcast
- Počet počítačů v síti =  $2^n - 2$ , kde  $n$  je počet bitů v HostID

# IPv4 adresace

- IP adresa zařízení 147.251.48.37
- Masky sítě 255.255.255.224
- CIDR notace 147.251.48.37/27
- IP adresa binárně 10010011.11111011.00110000.00100101
- Masky binárně 11111111.11111111.11111111.11100000
- Adresa sítě 147.251.48.32/27
- Broadcast adresa 147.251.48.63/27
- Počet možných zařízení v síti  $2^5 - 2 = 30$

	/25 (1 subnet bit) 2 subnets 126 hosts	/26 (2 subnet bits) 4 subnets 62 hosts	/27 (3 subnet bits) 8 subnets 30 hosts	/28 (4 subnet bits) 16 subnets 14 hosts	/29 (5 subnet bits) 32 subnets 6 hosts	/30 (6 subnet bits) 64 subnets 2 hosts
.0	.0	.0 (.1-.62)	.0 (.1-.30)	.0 (.1-.14)	.0 (.1-.6)	.0 (.1-.2)
.4					.4 (.5-.6)	
.8				.16 (.17-.30)	.16 (.17-.18)	
.12						.8 (.9-.14)
.16			.32 (.33-.46)	.16 (.17-.22)	.16 (.17-.18)	
.20						.20 (.21-.22)
.24				.48 (.49-.62)	.24 (.25-.26)	
.28						.24 (.25-.30)
.32		.64 (.65-.94)	.32 (.33-.34)	.32 (.33-.38)	.32 (.33-.34)	
.36						.36 (.37-.38)
.40			.40 (.41-.46)	.40 (.41-.42)		
.44					.40 (.41-.46)	.44 (.45-.46)
.48		.80 (.81-.94)	.48 (.49-.50)	.48 (.49-.54)	.48 (.49-.50)	
.52						.52 (.53-.54)
.56			.96 (.97-.102)	.56 (.57-.58)		
.60					.56 (.57-.62)	.60 (.61-.62)
.64	.64 (.65-.126)	.64 (.65-.78)	.64 (.65-.70)	.64 (.65-.70)		
.68					.68 (.69-.70)	
.72			.80 (.81-.86)	.72 (.73-.74)		
.76					.72 (.73-.78)	.76 (.77-.78)
.80		.96 (.97-.110)	.80 (.81-.82)	.80 (.81-.82)		
.84					.84 (.85-.86)	
.88			.104 (.105-.110)	.88 (.89-.90)		
.92					.88 (.89-.94)	.92 (.93-.94)
.96	.112 (.113-.118)	.96 (.97-.98)				
.100			.96 (.97-.102)	.96 (.97-.98)		
.104		.100 (.101-.102)	.100 (.101-.102)			
.108				.104 (.105-.106)	.104 (.105-.106)	
.112	.128 (.129-.142)	.108 (.109-.110)	.108 (.109-.110)			
.116				.112 (.113-.114)	.112 (.113-.114)	
.120		.116 (.117-.118)	.116 (.117-.118)			
.124				.120 (.121-.122)	.120 (.121-.122)	
.128	.144 (.145-.150)	.124 (.125-.126)	.124 (.125-.126)			
.132				.128 (.129-.130)	.128 (.129-.130)	
.136		.132 (.133-.134)	.132 (.133-.134)			
.140				.136 (.137-.138)	.136 (.137-.138)	
.144	.140 (.141-.142)	.140 (.141-.142)				
.148			.144 (.145-.146)	.144 (.145-.146)		
.152				.148 (.149-.150)	.152 (.153-.154)	

## VLSM chart

- Zobrazení posledního oktetu tabulkou
- Zelený je přidělený rozsah IP adresního prostoru

# Konfigurace (statické) IP adresy

- Implicitně nastavené na autokonfiguraci – využívá DHCP server
- Většina počítačů přes DHCP

- Vybraná nastavení:

- Ip address
- Default Gateway
- DNS server
- Boot server

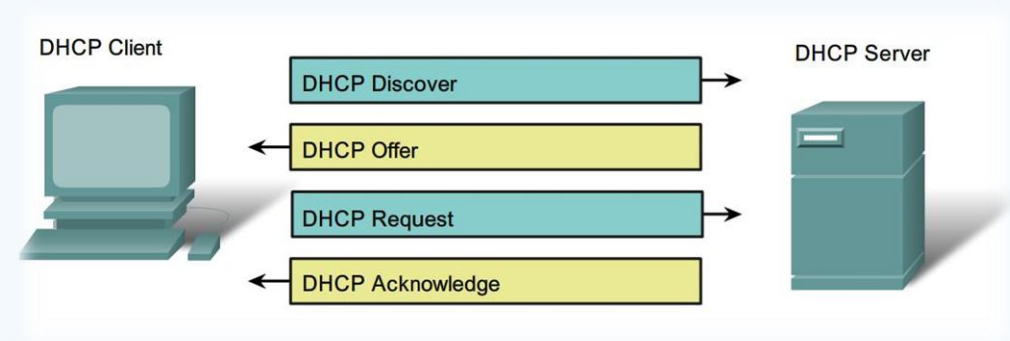

Převzato z CISCO Networking Academy, CCNA

- Po startu vyšle DHCPDiscover broadcast
  - DHCP pošle DHCP Offer (IP, konfigurace)
  - Klient pošle DHCP Request vybranému DHCP serveru
  - DHCP pošle DHCPACK oznámení, že IP adresa byla přidělena na nějakou dobu
- Za uplynutí poloviny doby platnosti, se klient snaží nastavení obnovit



# Automatic Private IP Addressing

- APIPA – konf. jednoduché LAN sítě
- Jediná podsíť, bez připojení do jiné
- 169.254.x.y
- Defaultně povoleno
- Pro domácí použití
- Nastaví se pouze IP a maska!
- Proces APIPA
  - Pokus o najetí DHCP, zvolí náhodnou IP, test této IP, nastavení IP
  - $\exists$  lease TTL > 0, pokus o obnovení, pokus o kontaktování výchozí brány

# Manuální konfigurace

- *Network and sharing center* → *Change adapter settings (ncpa.cpl)*
- Netsh interface ipv4 set address „Local Area Connection“ dhcp
- Netsh interface ipv4 set dnsserver „Local Area Connection“ dhcp
- Netsh interface ipv4 set address „Local Area Connection“ source=static address=192.168.1.10 mask=255.255.255.0 gateway=192.168.1.1
- Netsh interface ipv4 set dnsserver „Local Area Connection“ source=static address=192.168.1.2 register=primary
- Netsh interface ipv6 set address „Local Area Connection“ address=2001:db8:3fa8:102a::2 anycast

# Alternativní konfigurace

- Zastíní proces APIPA
- Pro mobilní PC, aby fungovala doma i v práci bez rekonfigurace
- Alternativa pro jedno místo, kde není DHCP
- Plnohodnotná konfigurace na rozdíl od APIPA

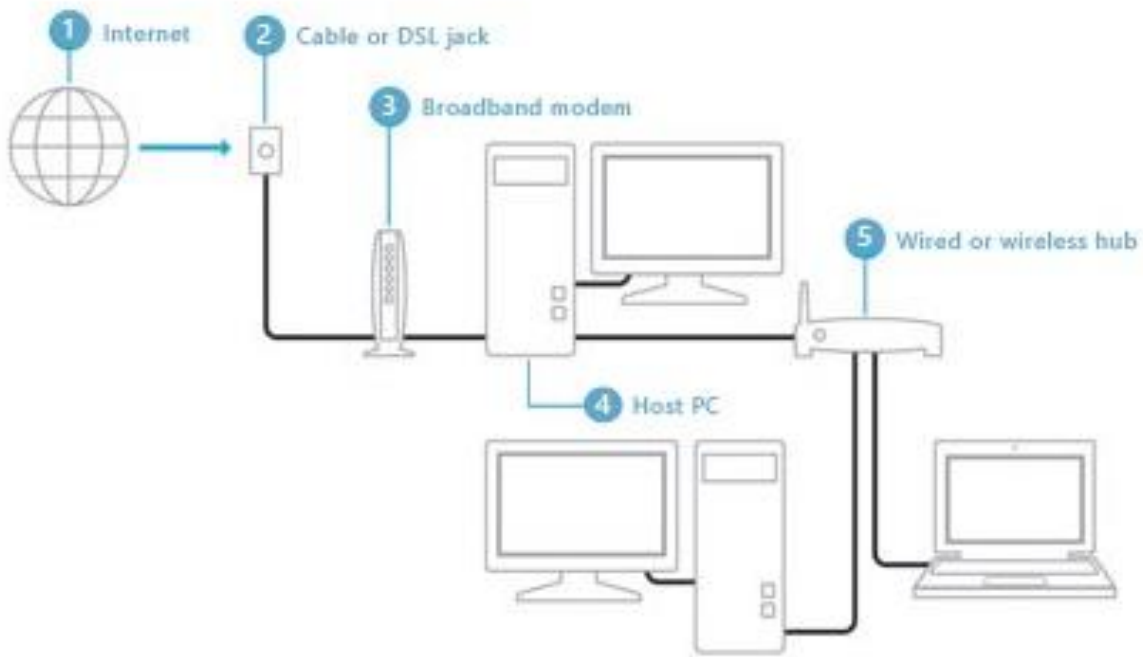

# Internet Connection Sharing (ICS)

*Sdílení připojení mezi více PC*

- *Host Computer*
  - *Share (tab) ve vlastnostech Network Connection*
  - *Musí mít více síťových rozhraní*
  - *Slouží jako DHCP + NAT*

# ICS

- *Pro sdílení připojení přes WiFi adaptér vytvořit ad-hoc WiFi síť*
  - *Win 7: Network and Sharing Center -> Set up a new connection or network -> Set up a wireless ad hoc network*
  - *Win 8: netsh wlan set hostednetwork mode=allow ssid=jmeno key=heslo  
netsh wlan start hostednetwork*
- *Adaptér musí podporovat Hosted Network, lze zkontrolovat přes netsh wlan show drivers*

# Network Connections

- *Network Clients*
  - *Umožňují připojení počítače s určitou sítí operačního systému (př. Připojení ke sdílené složce v síti Microsoft)*
- *Network Services*
  - *Poskytují další vlastnosti síťovým spojením (př. vysdílení složky)*
- *Network Protocols*
  - *PC může komunikovat skrze NC pouze za použití protokolů*

# Network Access vrstva

- Šíření signálů
- MAC adresa - adresace na úrovni L2 vrstvy Ethernetu
- ARP = Protokol pro překlad MAC  $\leftrightarrow$  IPv4
- MAC adresa

# Nástroje pro řešení problémů TCP/IP

- `ipconfig` – zobrazí nastavení TCP/IP
  - `/all`, `/release`, `/renew`, `/flushdns`
- `Ping` – konektivita zevnitř ven
  - `Ping Loopback`, `ip adresu`, `výchozí bránu`, `Internet` 😊
- `Tracert` – zkusí projít cestu postupně
- `Pathping` – jako `Tracert`
  - zobrazí informace o ztrátě paketů na jednotlivých aktivních prvcích
- `Arp` – překlad IP  $\leftrightarrow$  MAC adres
- `NetStat` – statistiky a spojení



# ARP poisoning

```
C:\Users\Administrator>arp -a
```

```
Interface: 192.168.2.55 --- 0xa
```

Internet Address	Physical Address	Type
192.168.2.1	00-18-8b-a4-09-2e	dynamic
192.168.2.50	00-19-db-4c-91-28	dynamic
192.168.2.52	00-18-8b-a4-09-2e	dynamic
192.168.2.53	00-18-8b-a4-09-2e	dynamic
192.168.2.64	00-1d-60-9c-b5-35	dynamic
192.168.2.200	00-04-5a-7d-b5-b0	dynamic
192.168.2.255	ff-ff-ff-ff-ff-ff	static
224.0.0.22	01-00-5e-00-00-16	static
224.0.0.252	01-00-5e-00-00-fc	static
224.0.1.24	01-00-5e-00-01-18	static
239.255.255.250	01-00-5e-7f-ff-fa	static
255.255.255.255	ff-ff-ff-ff-ff-ff	static

```
C:\Users\Administrator>
```

# Strukturovaná kabeláž

- Ethernetový kabel UTP Cat5e – pro 1 Gbps, v současné době nejrozšířenější
- Konektor RJ45
- Krimpovací kleště pro konektor RJ45

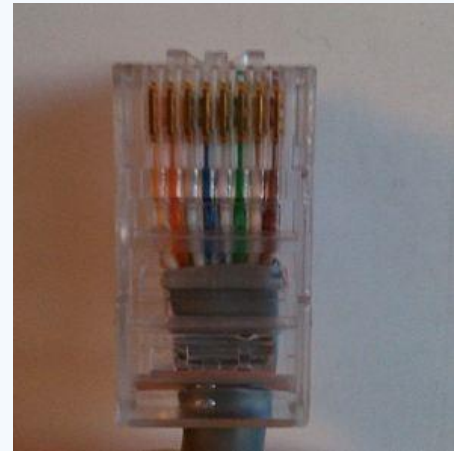
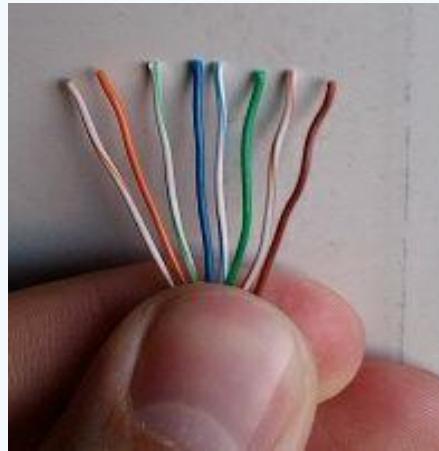

# Přímý kabel (T568B)

- PC – Switch
- Switch – Router

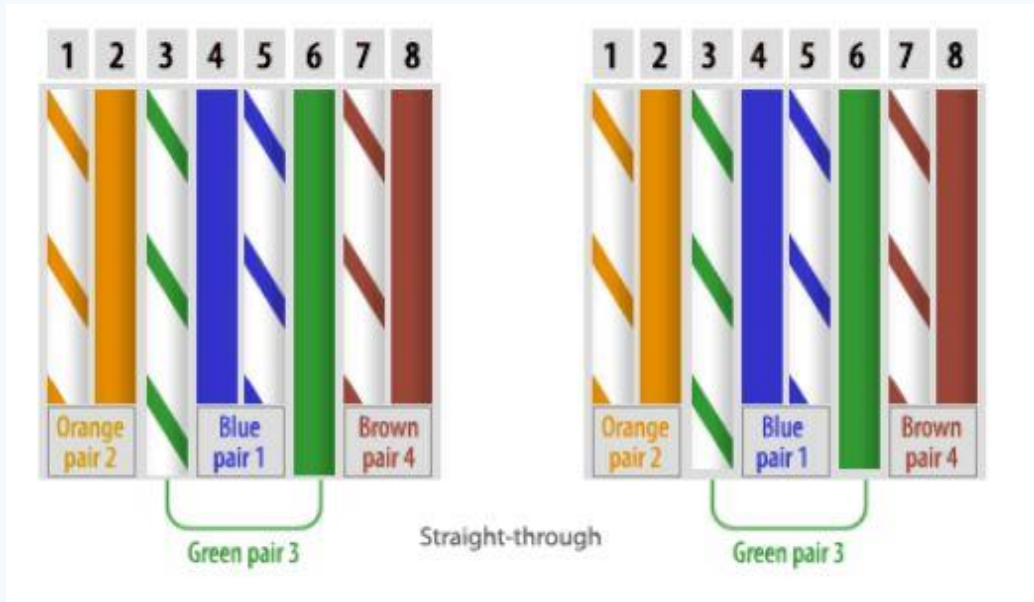

# Kroucený kabel (T568B – T568A)

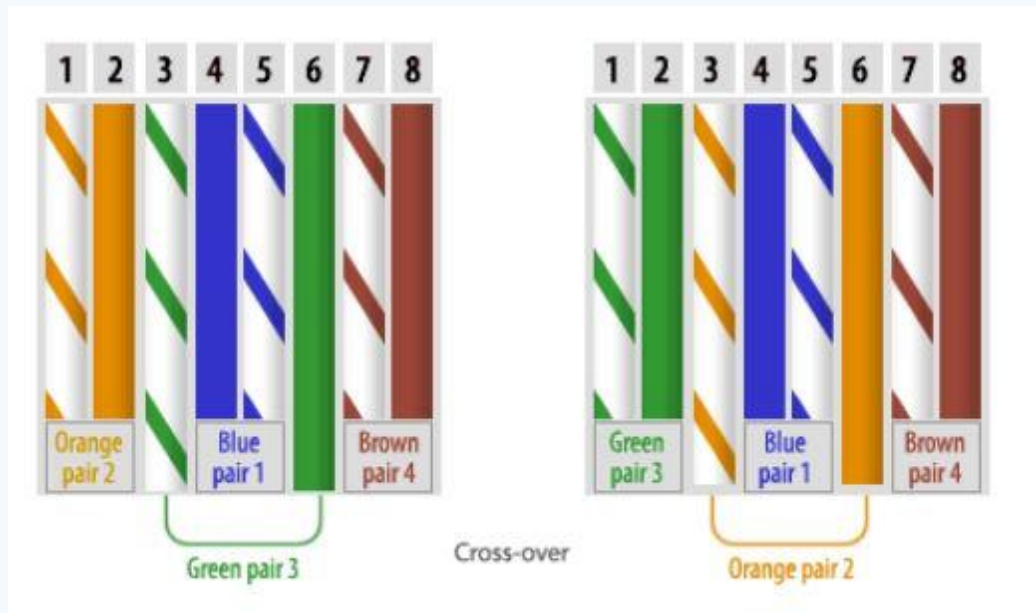

- PC – PC
- PC – Router (Ethernet port)
- Switch – Switch
- Router – Router (Ethernet)
- Pzn. tzv. router pro domácí použití není router, ale multifunkční domácí zařízení (switchoroutroaccesspoint 😊)

# Vytvoření jednoduché domácí sítě

- Kolik mám zařízení?
- WiFi / kabely
- Privátní síťový rozsah
- NAT
- DHCP
- Zařízení pro stálý provoz na síti?
- Vhodné vedení kabelů

### DHCP Settings

**DHCP Server:**  Disable  Enable

**Start IP Address:**

**End IP Address:**

**Address Lease Time:**  minutes (1~2880 minutes, the default value is 120)

**Default Gateway:**  (optional)

**Default Domain:**  (optional)

**Primary DNS:**  (optional)

**Secondary DNS:**  (optional)

# Kritéria pro výběr switche

- Cena
- Kabel / Bezdrátové
- Rychlost
- Porty
- Rozšiřitelnost
- Možnosti správy
- Funkce



Domácí router



Porty

# Pozvánka

- *PV175 – Správa MS Windows I*
  - *podzim*
  - *pracovní stanice*
- *PV176 – Správa MS Windows II*
  - *jaro*
  - *AD*