

# PV109: Historie a vývojové trendy ve VT

## Základní části počítačů, paměti

Eva Hladká

Fakulta informatiky Masarykovy univerzity

podzim 2014



# Základní části počítače

- Základní koncept počítačů najdeme už u analytických kalkulátorů (např. Ch. Babbage).
- Mezi hlavní části patří:
  - **aritmetická (aritmeticko logická) jednotka** – zpracovává zadaná data a výsledky ukládá do paměti;
  - **zařízení pro vstup a výstup** – umožňují kontakt s okolím, zadávání dat a prezentace výsledků;
  - **řídící jednotka** – řídí provádění sekvence instrukcí (programu);
  - **paměť** – pro uchování instrukcí, mezivýsledků i výsledků, vnitřní/vnější.
- Termín *procesor* se obvykle nepoužíval.

- Vnitřní paměti
  - Mechanické a elektromechanické paměti
  - Zpoždovací linky
  - Elektrostatické paměti (Willsonova trubice)
  - Feritové paměti
  - Paměti na bázi klopných obvodů
  - *Volatilní vs. non-volatilní paměť*
- Vnější paměti
  - Děrné štítky a pásy
  - Magnetické paměti (magnetické bubny, pásy, disky)
  - Optická média

# Děrné štítky a pásy

- Používané od poloviny 17. století (viz 2. přednáška) téměř do konce 20. stol.
- Různé formy (tvar i materiál) – štítky, pásy
- Problémy:
  - pásy se snadno trhaly,
  - většinou byl program na mnoha lístcích – nutné dodržet pořadí,
  - zdlouhavé zadávání.
- Výhody:
  - trvanlivost,
  - nízká cena.



Zdroj: <http://www.gym-karvina.cz>

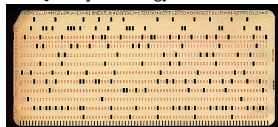

Zdroj: <http://ncssm.edu>

# Mechanické paměti

- Objevily se již v Analytical Engine, počátkem 20. stol. v počítačích Z1 a Z2 K. Zuseho.
- Přístupová doba byla vysoká, ve srovnání s rychlostí tehdejších počítačů však postačovala.
- Mechanická paměť K. Zuseho
  - Slovo délky 22 bitů.
  - Bit byl reprezentován jako soustava pevné tyčky protínající kovové plíšky.
  - Dvě pozice reprezentující 0 a 1.

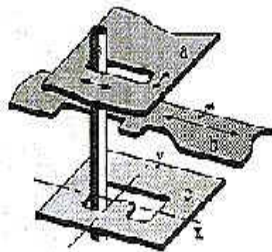

Zdroj: <http://www.xnumber.com>

- Založeny zpravidla na relé (0. generace – např. Z3)
- Kapacity pamětí v řádu jednotek kB.
- Nejjednodušší implementace – přepínací relé
  - Jednou cívkou se docílí přepnutí do stavu 0, druhou cívkou do stavu 1.
- Pomalé, náchylné k poruchám → ztráta informace.

# Zpožd'ovací linky I.

- Používány od I. generace počítačů (UNIVAC I, EDVAC apod.) až do 70. let
- Vynálezce W. Shockley z Bell Labs (mj. autor tranzistoru).
- 40. léta 20 stol, J. P. Eckert – další zdokonalení umožnilo využít je jako hlavní paměť v počítačích.
- Přenosové médium:
  - válec naplněný rtuť (v počátcích),
  - magnetorestruktivní cívka,
  - piezoelektrický krystal.

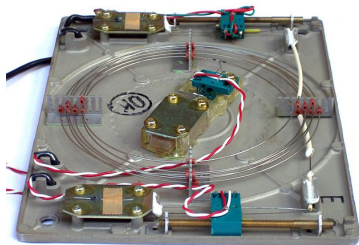

Magnetorestruktivní cívka (60. léta)  
Zdroj: <http://en.wikipedia.org>

## Zpožd'ovací linky II.

- El. pulsy se měnily na mechanické (pomalejší, v řádku  $\mu\text{s}$ ).
- Po dosažení konce přenosového média byly vlny přeměněny zpět na el. pulsy.
- Médium mohlo přenášet stovky či tisíce vln (i opakovaně).
- Problémy rtuťových zpožd'ovacích linek:
  - Zajištění přenosu signálu z trubice do krystalu na přijímací straně.
  - Problém s rychlostí šíření signálu s ohledem na teplotu rtuťi.



Zpožd'ovací linka počítače UNIVAC I

Zdroj: <http://en.wikipedia.org>

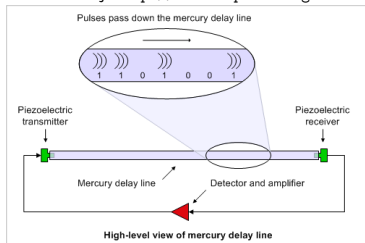

High-level view of mercury delay line

Schematické znázornění

Zdroj: <http://diycalculator.com>



- Princip stejný jako u CRT monitorů – emise elektronů ve vakuu na stínítku.
- Dva hlavní zástupci:
  - Williamsova trubice
  - Selectron
- První paměti s náhodným přístupem (RAM)
- Nástup feritových pamětí zcela vytlačil z trhu elektrostatické počátkem 50. let 20. stol.

# Williamsova trubice

- Též Williams-Kilburn tube, sestrojena během let 1946–1947.
- Konstrukčně podobná osciloskopu, základem je katodová trubice.
- Před stínítkem je umístěna kovová mřížka určená pro zpětné čtení zapsaných informací.
- Používané v počítačích vyrobených do poloviny 50. letch – např. IBM 701/702
- Nevýhody:
  - malá kapacita –  $\times 100 - 1000$  bitů
  - nutnost kalibrace trubice před použitím

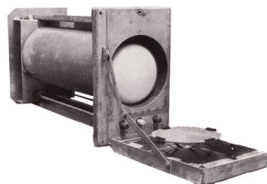

Zdroj: <http://en.wikipedia.org>

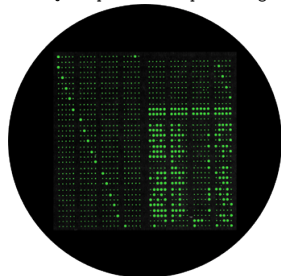

Zdroj: <http://http://www.science.uva.nl/>

# Williamsova trubice – princip

- Princip činnosti:
  - Informace jsou zaznamenány na obrazovku ve formě bitové mapy pomocí elektronového paprsku (1 = rozsvícený bod).
  - V místě dopadu paprsku vzniká nábojový rozdíl mezi ním a okolím, který zůstává stabilní několik stovek ms.
  - Čtení je destruktivní.

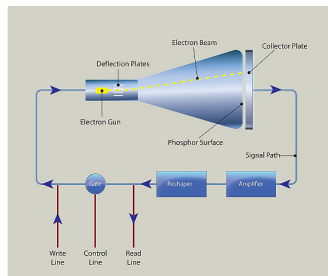

Zdroj: <http://computerhistory.org>

# Selectron – slepá větev vývoje

- Idea: rychlá paměť s velkou kapacitou (původně se uvažovalo o 4096 bitů).
- Komerčně dostupná nakonec pouze 256b verze (cena \$500).
- Kvůli vysoké ceně a dlouhému vývoji se nakonec neprosadila.
- Použita pouze v jediném počítači – JOHNNIAC.

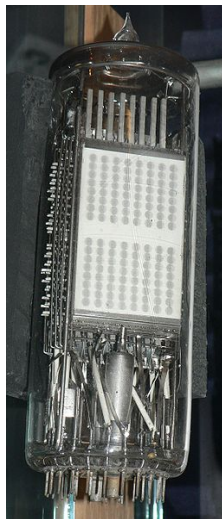

Zdroj: <http://en.wikipedia.org>

# Selectron – princip

- Katoda obklopená metalickou mřížkou s kladným nábojem (dvě ortogonální pole) a vnější dielektrikum (stínítka).
- Výběr bitu – dva přilehlé vodiče s kladným nábojem → elektron dopadl na dielektrikum.
- Zápis – výběr bitu, následované vysláním signálu (+ nebo -) na stínítka. Podle náboje byly elektrony buď odpuzovány (-) nebo přitahovány (+) dielektrikem (místo dopadu bylo nabito statickým nábojem).
- Čtení – výběr bitu následovaný vysláním signálu z katody. Pokud na dielektriku byl náboj, byl signál přečten jako krátký napěťový puls na stínítku. Absence pulsu znamenala místo bez náboje.

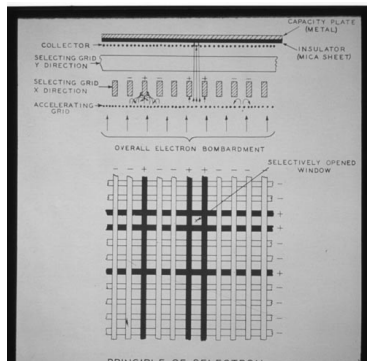

Zdroj: <http://computerhistory.org>

# Magnetický buben I.

- Vynález již z roku 1932 (G. Tauschek, Rakousko), jako operační paměť v počítačích používán od 40. let.
- Konstrukčně jednoduché řešení – jeden motor, který otáčí válcem konstantní rychlostí.
- Válec z nemagnetického materiálu potažený feromagnetickou vrstvou (podobně jako magnetofonové pásky či HDD).
- K povrchu jsou přitlačovány čtecí a zápisové hlavy.
- Počet hlav odpovídá zpravidla délce slova – paralelní čtení/zápis.

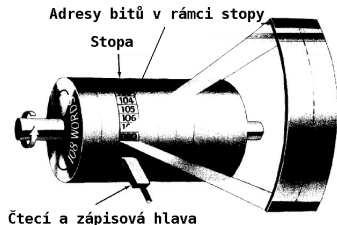

Zdroj: <http://root.cz>

# Magnetický buben

- Používán jako operační paměť, kapacita v řádu kB.
- Přístupová doba = doba poloviny otáčky bubnu.
- Hlavní nevýhodou byla citlivost na magnetické a mechanické vlivy.
- Výhodou napak velmi nízká cena a jednoduchost konstrukce (žádné krokové motory).

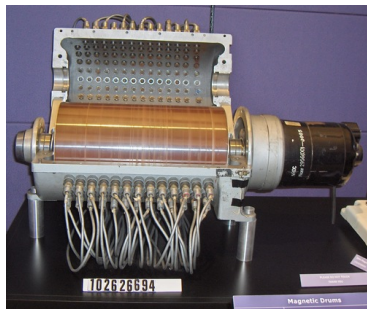

Zdroj: <http://computerhistory.org>

# Feritová paměť I.

- Matice feritových jader, které byly magnetizovány.
- Používány v počítačích téměř 20 let jako hlavní paměť.
- Čtení – na adresové vodiče je přiveden proud, na čtecím vodiči se zjistí míra indukce.
- Čtení je destruktivní – jádérko musí být znovu zmagnetizováno.
- Zápis – zmagnetizováním feritového jádérka

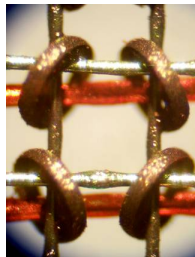
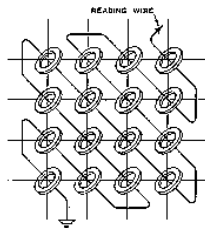

Detail čtyř buněk paměti (adresové vodiče a červený čtecí vodič)  
Zdroj: <http://root.cz>



## Feritová paměť II.

- Paměť je non-volatilní (náboj vydrží několik desítek minut po vypnutí)
- Pojem *core dump* – zjištění stavu programu před pádem
- Odolnost vůči různým druhům záření – není nutné drahé stínění, využito např. při kosmickém programu.

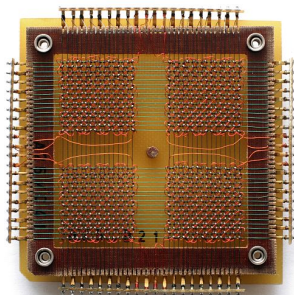

Feritová paměť o kapacitě 32×32 b

Zdroj: <http://en.wikipedia.org>

## ● triody

- Typ elektroniky, dva režimy práce – zesilovač (tranzistor) a spínač (relé).
- Kombinací 2 triod a několika pasivních součástek lze sestavit paměťovou buňku o kapacitě 1 b.
- Používány pro pracovní registry doplňující bubnovou paměť.

## ● tranzistory

- Původně se používaly bipolární, později unipolární tranzistory.
- Na 1 paměťovou buňku je třeba min. 2 tranzistorů bipolárních nebo 6 unipolárních.
- Oproti triodám jsou menší, levnější a mají vyšší rychlost.

## ● integrované klopné obvody

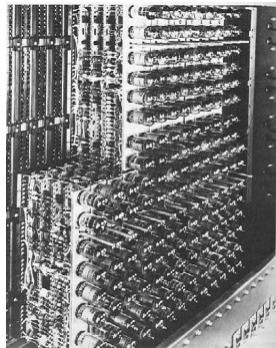

Větší blok operační paměti sestavený z triod

Zdroj: <http://root.cz>

# Klopné obvody

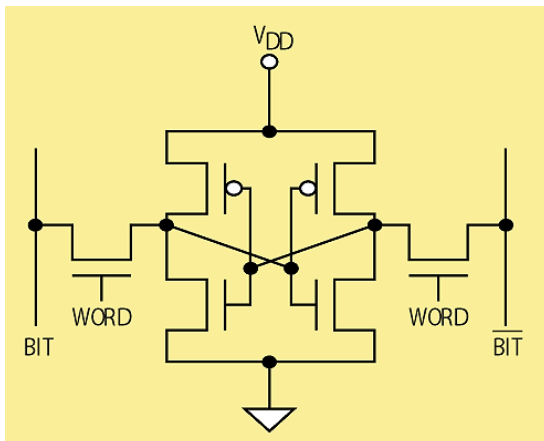

1. A six-transistor CMOS SRAM cell, like the one shown in this diagram, is the basic building block of a memory array.

Jednobilová paměťová buňka sestavená z šesti tranzistorů NMOS a PMOS  
Zdroj: <http://root.cz>

# Integrované klopné obvody

- 70. léta – integrace několika obvodů do jednoho pouzdra (čipu).
- Tranzistorové paměti byly nahrazovány paměťovými čipy, např. CMOS.
- Výsledkem paměti typu SRAM (Static RAM)
  - volatilní paměť
  - nedestruktivní čtení
  - složitější konstrukce (až 6 tranzistorů na 1 bit)  
→ vyšší cena
- DRAM (Dynamic RAM)
  - konstrukčně jednodušší (tranzistor+kondenzátor)
  - náboj v kondenzátoru je nutné obnovovat, čtení je destruktivní

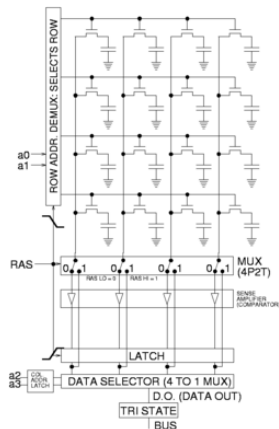

Blok paměťových buněk v paměti DRAM

Zdroj: <http://root.cz>

# Paměti typu ROM

- Read Only Memory – paměť pouze pro čtení
- Non-volatilní paměť, zpravidla předprogramovaná (maska používaná při výrobě)
- Používala se např. pro uložení firmware již od 60. let.
- Různé typy
  - PROM – Programmable ROM (1956), programovatelná (pouze jednou)
  - EPROM – Erasable PROM (1971), umožnila smazat program pod UV světlem
  - EEPROM – Electrically EPROM (1983), nebylo nutné paměť vyjmout z počítače
  - Flash – základ dnešních paměťových karet
- Více o pamětech např. v PV094 - Technické vybavení počítačů (dr. Pelikán)

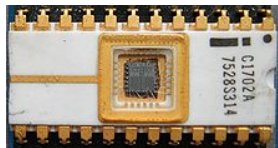

Zdroj: <http://cs.wikipedia.org>



Zdroj: <http://futurlec.com>

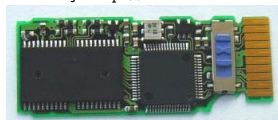

Zdroj: <http://build-your-own-computer.net>  
podzim 2014

# Magnetické paměti

- Princip: na médiu je nanesena feromagnetická vrstva, povrch je rozdělen na *magnetické regiony* (sub-mikrometrové velikosti).
- Čtení/zápis zajišťuje čtecí/zapisovací hlava (cívka).
- Non-volatilní paměť, zpravidla používané jako vnější úložiště dat
- Různé formy:
  - Magnetický buben – původně operační, posléze i jako vnější paměť
  - Magnetické pásky
  - Magnetické disky

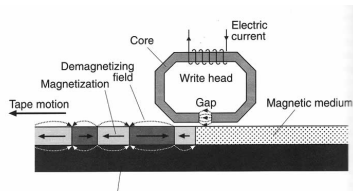

# Magnetické pásky

- Poprvé nasazeny u počítače UNIVAC 1 v roce 1951, hustota záznamu byla 128 znaků na palec na 8 stopách.
- Hlavní záznamové médium vnější paměti u mainframů.
- 8bitové počítače používaly klasické magnetofonové audio pásky (kapacita cca 500 kB – 1 MB)
- Používané dodnes pro zálohu dat (páskový robot).
- Výhody: velká kapacita, přepisovatelné médium (na rozdíl např. od děrných štítků), vysoká životnost.
- Nevýhody: sekvenční přístup, řádově vyšší doba pro vystavení dat. přetržení pásky.



Zdroj:

<http://computersciencelab.com>

# Diskové paměti

- Rotující pevný/pružný disk, pohyblivá čtecí hlava.
- Stopy jsou uloženy v soustředných kružnicích.
- Čtyři kategorie
  - 1 disketové paměti (pružný disk)
  - 2 diskové paměti s výměnným svazkem disků (používají se pevné disky, dnes prakticky bez významu)
  - 3 diskové paměti s nevýměnným svazkem disků (klasické harddisky)
  - 4 kazetové diskové paměti (pamětníci je většinou znají z výpočetních center)



8", 5,25" a 3,5" diskety



8", 5,25", 3,5", 2,5", 1,8", a 1" pevné disky

Zdroj: <http://en.wikipedia.org>



- První optický disk byl vynalezen již v roce 1958, původně analogové.
- Kompaktní disky tak, jak je známe dnes, byly vyvinuty až roku 1979 (Sony+Philips).
- Datová stopa ve tvaru spirály, začíná u středu.
- Průměr média je 12 nebo 8 cm.
- Čtení: Laserové světlo snímá povrch (prohlubně).
- Zápis: lisováním matrice při výrobě nebo laserem do chemické vrstvy.
- Nástupci: DVD (1995), Blue-ray (2000).

# Hustota zápisu na optických médiích

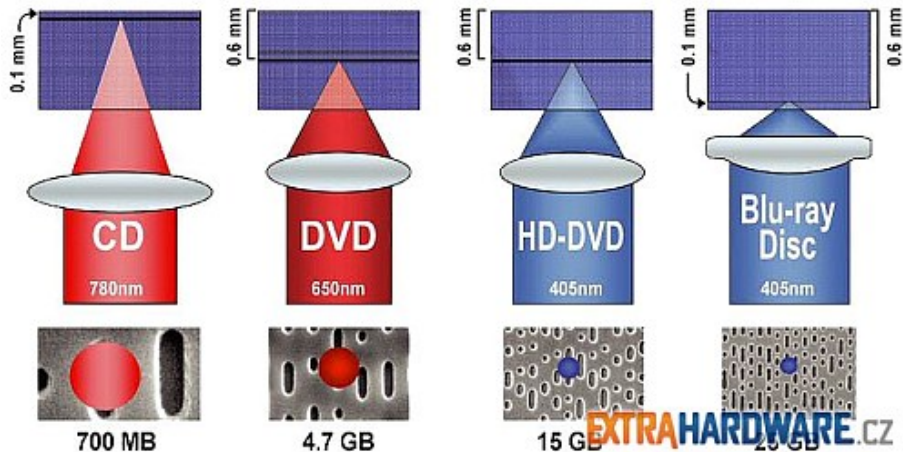

Zdroj: <http://extrahardware.cnews.cz>

- Kombinace optických a magnetických médií, vynalezena v roce 1985.
- Řádově vyšší kapacita při stejné velikosti jako magnetické disky (1,44 MB (FDD) vs. až 9 GB (MO) při velikosti 3,5")
- Čtení: laserový paprsek dopadá na zmagnetizovanou vrstvu. Dochází ke stáčení polarizační roviny odraženého světla, polarizační filtry na čtecí hlavě pak rozlišují 0 nebo 1 bit.
- Zápis:
  - 1 laserový paprsek zahřeje místo feromagnetického materiálu na Currieovu teplotu (dochází ke změně struktury látky)
  - 2 Magnetická hlava nejprve zapíše logické 0 následně 1.
  - 3 Ohřáté lokace se rychle ochlazují, magnetické domény tak zůstávají „zmrazeny“ ve feromagnetické vrstvě.

# Záznam na MO disk

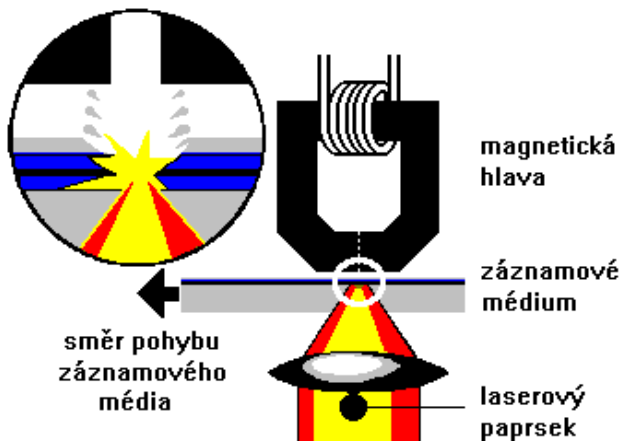

Zdroj: <http://www.umel.feec.vutbr.cz/~adamek/komp/KOMPFRAM.HTM>

# Historický vývoj pamětí

