

# **PB165 Grafy a sítě: Plánování na počítačové síti I.**

# Plánování na počítačové síti

**Plánování komunikace současně běžících úloh:** paralelní úlohy s komunikací

- plánování strojů pro úlohy
- plánování současně probíhající komunikace

**Plánování současně probíhajících přenosů**

- plánování všech komunikací pro aktuální okamžik
- plánování strojů neuvažováno

**Plánování úloh s precedencemi**

- plánování strojů pro úlohy
- plánování přenosu dat po ukončení úlohy jiné úloze (úlohám)

# Problémy plánování úloh na počítačové síti

- Stroj: dán počet procesorů
- Úlohy prováděny na jednom nebo více uzlech počítačové sítě
  - vyžadují několik procesorů
- Úlohy potřebují k výpočtu **data**
  - data dané velikosti na jednom nebo více uzlech
  - data je nutné přenést na uzel, kde se úloha bude počítat
  - realita: data jsou často zreplikována na několika uzlech
- Linka:
  - **kapacita linky**: velikost přenesených dat za časovou jednotku
    - např. 100Mb/s, 1Gb/s, 10Gb/s
  - **latence**: doba nutná na přenos dat po lince
- Cíl: **realizovat všechny úlohy tak, jak postupně (dynamicky) přibývají**
  - úlohy musí mít dostatek procesorů
  - data musí ležet v době výpočtu na uzlu, kde se počítá úloha
  - je nutné plánovat i přenosy dat tak, aby bylo možné data přenést vzhledem k latenci i kapacitě linek na cestě

# Základní model: multi-operační rozvrhování

## Multi-operační rozvrhování

- úloha se skládá z několika operací
- může/nemusí být určeno pořadí operací
- operace má zadáno
  - dobu provádění, konkrétní stroj k provádění
- stroj: na každém stroji maximálně jedna operace
- **doba na dopravu  $t_{hl}$  mezi stroji  $h$  a  $l$ : závislá na strojích**
  - kapacita cest mezi stroji neomezená
  - délka cesty mezi stroji = součet odpovídajících dob na dopravu
- cíl: realizovat všechny operace všech úloh
  - při minimalizaci času dokončení všech úloh

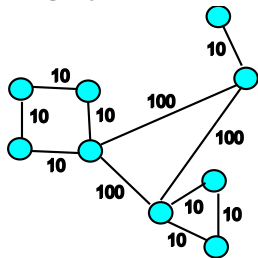

## Grafová reprezentace

- **orientovaný hranově ohodnocený graf**
- vrchol: stroj
- hrana: pokud lze přejít přímo z jednoho stroje na druhý
- ohodnocení hrany: doba na dopravu z jednoho stroje na druhý

# Rozšířený model: reprezentace síťových zdrojů

- Vrcholově ohodnocený neorientovaný graf
- Vrchol: stroj nebo linka
- Ohodnocení vrcholu-stroje: počet procesorů
- Ohodnocení vrcholu-linky: kapacita linky
  - linka je chápána jako zdroj, který má zadánu kapacitu
  - doba zpracování úlohy na lince (tj. přenosu dat pro úlohu na lince) odpovídá latenci
- Hrany: pokud jsou stroje A a B přímo spojeny linkou C, pak existují hrany AC a BC

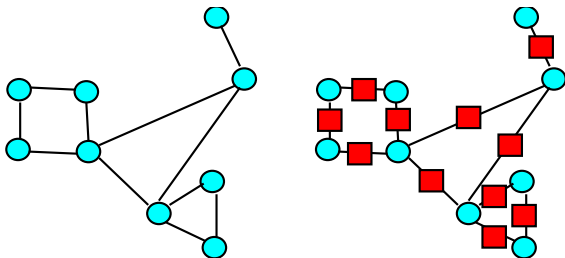

# Plánování úlohy na počítačové síti: příklad

- Úloha naplánována k provádění na uzlu 1
- Data na uzlech 2 a 3

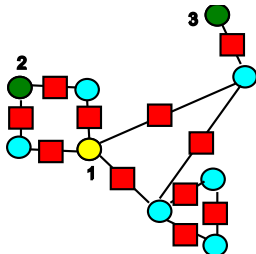

- Data jsou přenesena přes D,C a A,B
- Kapacita linek A,B,C,D musí být v daném čase postačující
- Celková doba přenostu do 1:  
 $\max(\text{latenceA} + \text{latenceB}, \text{latenceD} + \text{latenceC})$

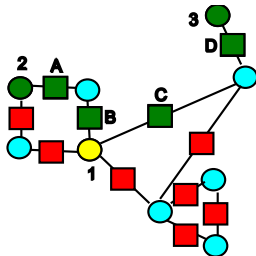

## Otázky:

- Je možné takovouto úlohu naplánovat za probíhajícího provozu na síti?
- Je možné ji naplánovat při modifikaci cest pro přenosy?
- Obecně: jak naplánovat úlohu(y) za daného provozu na síť?

směrování

# Příklady aplikací plánování přenosů

## Plánování datových přenosů a výpočtů pro speciální zařízení a přístroje

- umožňuje plánovat přenosy dopředu na danou dobu, kdy budou linky dostupné (bulk přenosy dat)
- např. RHIC (relativistic heavy ion collider, USA)  
a zpracování dat pro HENP (High Energy and Nuclear Physics)

## Plánování přenosů videa v rámci kolaborativního prostředí

- kapacita přenášených dat srovnatelná s kapacitou linek
- nutná reakce na okamžitý stav počítačové sítě a naplánování na síť za daných aktuálních podmínek
- např. medicínské aplikace, snímání sportovních zápasů, výuka pomocí videa (vzdálená výuka, přístup např. k operačním sálům na medicíně, záznam a zpracování přednášek)
- systém CoUniverse vyvíjený na FI MU
  - <https://www.sitola.cz/CoUniverse>

## Umělecká představení na dálku



přesná synchronizace a vysoká kvalita

## Výuka neslyšících



vysoká kvalita vícebodové komunikace

## Distribuovaná mediální produkce pro živé vysílání

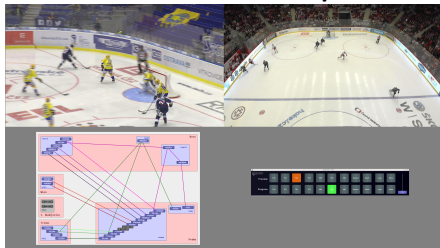

omezené možnosti komprese



# Naplánované spojení pomocí CoUniverse

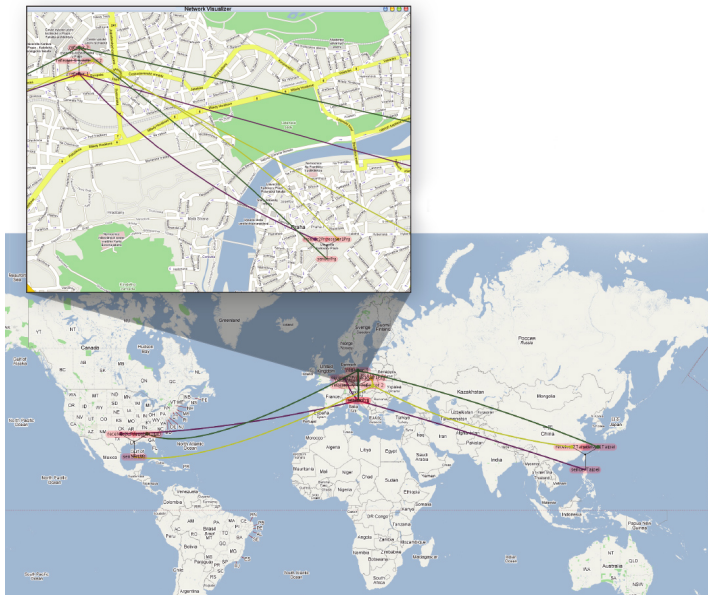

# Paralelně komunikující úlohy

## Paralelní aplikace

- $n$  komunikujících úloh
- $m$  procesorů
- několik úloh prováděno **zároveň** na každém procesoru
- tj. opět plánování pro daný časový okamžik
- kromě přenosů explicitně uvažována zátěž na uzlech

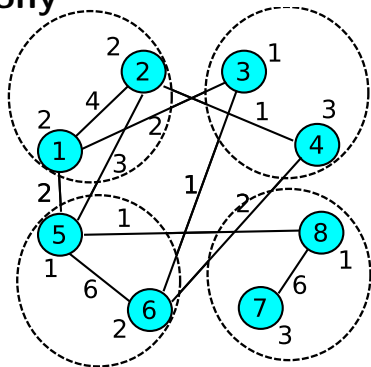

## Grafová reprezentace

- **hranově a vrcholově ohodnocený neorientovaný graf**
- ohodnocené vrcholy: úlohy s danou výpočetní náročností
- ohodnocené hrany: **průběžně** komunikující úlohy s komunikační náročností

**Vyvažování zátěže (load balancing):** přiřazení úloh na procesory tak, aby

- byla vyvážená zátěž jednotlivých procesorů
- byla minimalizována komunikace úloh na různých procesorech

# Rozdělení grafu

Formulace problému vyvažování zátěže jako  
problému rozdělení grafu (*graph partitioning*)

Rozdělení grafu  $G = (V, E)$  na  $V = V_1 \cup \dots \cup V_m$  tak, že je

- $V_1 \cap \dots \cap V_m = \emptyset$
- $G_1 = (V_1, E_1), \dots, G_m = (V_m, E_m)$
- $E_i$  tvořeno hranami, jejichž oba vrcholy patří do  $V_i$
- součet ohodnocení vrcholů v jednotlivých  $V_i$  „zhruba stejný“
- součet ohodnocení hran  $E \setminus \{E_1 \cup \dots \cup E_m\}$  spojujících různé  $V_j$  a  $V_k$  minimalizován

# Rozdělení grafu a bisekce grafu

Speciální případ:  $V = V_1 \cup V_2$  **bisekce grafu (graph bisection)**, tj. z grafu  $G = (V, E)$  vytvoříme dva podgrafy  $(V_1, E_1)$   $(V_2, E_2)$  tak, že

- $V = V_1 \cup V_2, V_1 \cap V_2 = \emptyset$
- $E_i$  tvořeno hranami, jejichž oba vrcholy patří do  $V_i$ , tj.  
 $E_1, E_2 \subset E, E_1 \cap E_2 = \emptyset, E_i$
- součet ohodnocení vrcholů ve  $V_1$  a  $V_2$  je „zhruba stejný“
- součet ohodnocení hran  $E \setminus \{E_1 \cup E_2\}$  spojující vrcholy z  $V_1$  a  $V_2$  je minimalizován

Jak nalézt vhodné rozdělení grafu?

- problém optimálního rozdělení je NP-úplný
  - už pro bisekci: prohledání všech podmnožin množiny vrcholů (podmnožina a její doplněk tvoří  $V_1$  a  $V_2$ )
- nutné použít dobré heuristiky

# Heuristika: opakovaná bisekce grafu

Základní používaný princip při rozdělení grafu:

rozdělení množiny vrcholů  $V$  na  $2^k$  částí:

rekurzivní bisekce grafu  $k$ -krát

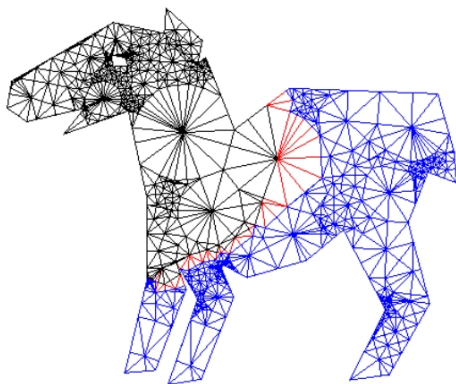

58 dělicích hran

# Rozdělení se souřadnicemi vrcholů (partitioning with nodal coordinates)

Myšlenka rozdělení pomocí souřadnic vrcholů

- každý vrchol má souřadnice v prostoru → **rozdělení prostoru**
- pomocí dělicí přímky, která dělí vrcholy v prostoru na poloviny

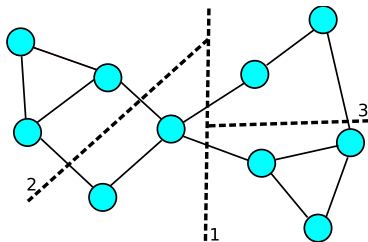
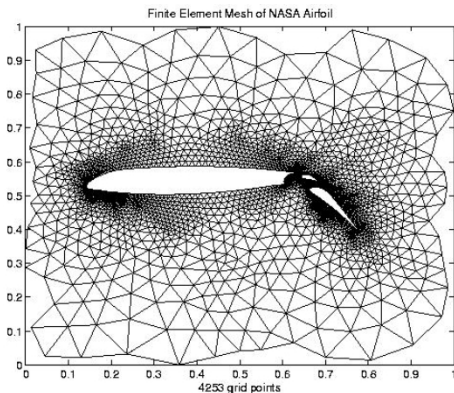

# Plánování datových přenosů

Problém:

- plánování datových přenosů, kde se **velikost přenášených dat blíží kapacitám používaných linek**

Varianty:

- **plánování přenosů v čase**
  - je třeba uvažovat **plánování zdrojů v čase**
- **plánování současně probíhajících přenosů**
  - není uvažován čas, vše se **plánuje pro aktuální okamžik**
  - není tedy ani uvažováno plánování úloh v čase na uzly
  - pro tento případ uvedeme základní model

# Grafová reprezentace: uzel

Na uzlu  $v \in V$  se mohou nacházet různé aplikace

- **producent**  $p \in P$  produkuje data
- **konzument**  $c \in C$  přijímá data
- **distributor**  $d \in D$  je schopen rozesílat přijímaná data do několika linek

distributor jako náročná aplikace nejvýše jeden na uzlu

distributor = application-level multicast (ALM) agent

možné varianty distributora:

- ① distributor může data transformovat (transkódovat) přenášená data
  - např. z nekomprimovaného HDTV videa na HDV MPEG2 video
- ② data jsou stejného typu, tj. distributor je reflektorem (uvažováno dále)

Uzel má několik rozhraní (interfaces), po kterých posílá a přijímá data

- množina všech **rozhraní**  $I$
- kapacita rozhraní  $capacity_I(i)$  pro  $i \in I$
- linky připojené k rozhraní  $links(i)$  pro  $i \in I$



# Grafová reprezentace (dokončení)

Linka  $l \in L$  má určen

- počáteční uzel  $begin(l)$
- koncový uzel  $end(l)$
- latenci  $latency(l)$
- kapacitu  $capacity(l)$

Linky reprezentují logickou strukturu sítě

- reálná struktura sítě často neznámá
- zahlcení linky detekováno monitorováním stavu sítě
- v případě nutnosti možné přepínání
  - nutné realizovat v reálném čase  
tj. vyžaduje rychlou odezvu

**Orientovaný graf**  $(V, L)$

- vrcholy: množina uzlů  $v \in V$
- hrany: množina orientovaných linek  $l \in L$
- tento graf reprezentuje základní strukturu, se kterou pracujeme

# Ukázka sítě při plánování datových přenosů

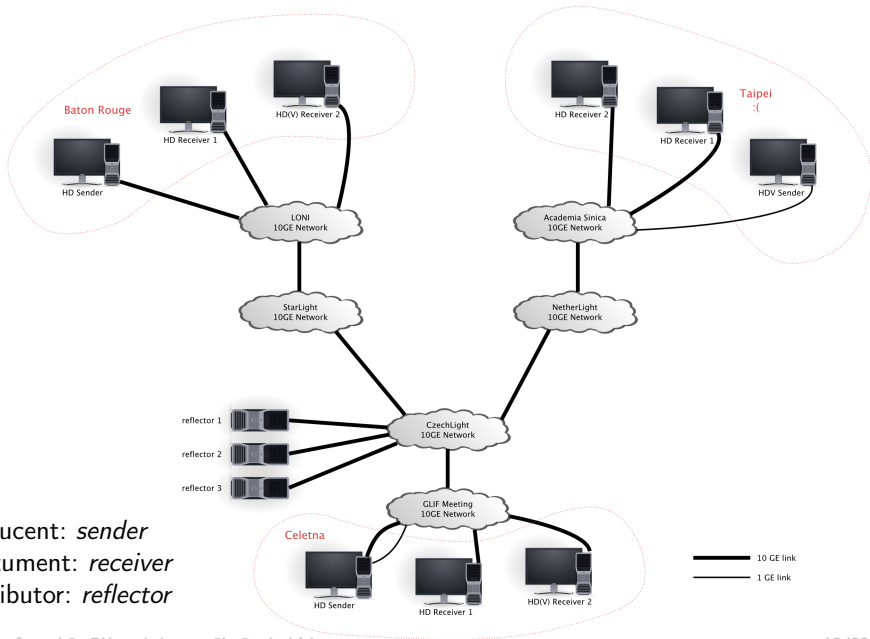

# Stream

**Stream**  $s \in S$  je datový tok od producenta ke konzumentům

- $bandwidth(s)$  udává požadovanou **šířku pásma** datového toku streamu
- příjem dat streamu  $s$  je požadován množinou zadaných konzumentů  $consumers(s) \subseteq C$
- data streamu  $s$  vysílá právě jeden producent  $p = producer(s) \in P$ 
  - *obecně* může existovat více producentů a cílem plánování je pak vybrat producenty zajišťující maximální kvalitu danou typem přenášených dat
    - např. nekomprimované HDTV video, HDV MPEG2 video, HDV MPEG4 video
  - pro *zjednodušení* můžeme předpokládat, že každý stream má předem jednoznačně určeného producenta
    - vhodného producenta lze vypočítat předem

Předpokládáme tedy: **pro každý stream přesně určen jeden producent**

# Problém plánování datových přenosů

## Problém plánování několika streamu

- naplánovat všechny streamy z  $S$  na dostupné linky tak, aby byla optimalizována zadaná kritéria, např.
  - minimalizace celkové latence
  - při uvažování kvality spojení: maximalizace kvality přenášených dat
- všechny přenosy probíhají zároveň

## Konstrukce distribučního stromu pro každého producenta/stream $s$

- distribuční strom jako podgraf grafu  $(V, L)$
- kořen stromu: uzel s producentem  $producer(s)$
- listy stromu: uzly s konzumenty  $consumers(s)$
- vnitřní uzly stromu: uzly s distributory

# Distribuce dat

Distributor vytváří kopie dat

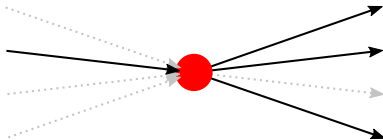

Všechny pakety jdou k jednomu konzumentovi po jedné cestě

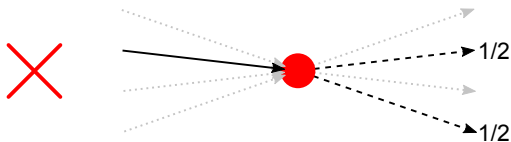

# Ukázka distribučních stromů

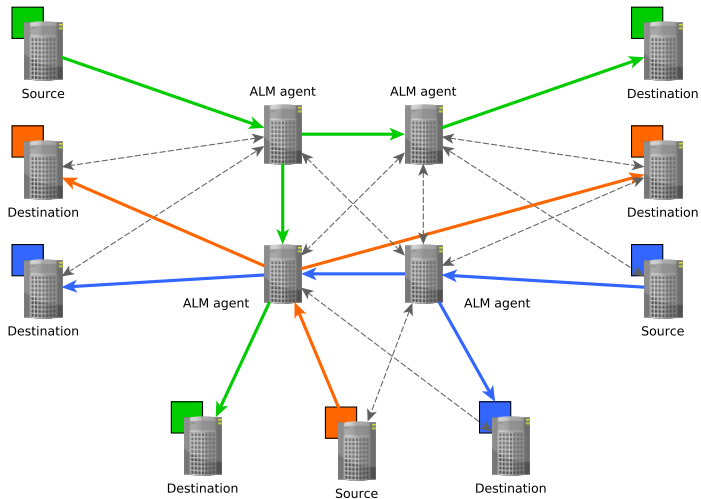

# Modely pro plánování datových přenosů

## Modely

- model založený na linkách
- model založený na cestách
- model založený na uzlech

## Model založený na linkách (*link-based model*)

- pro každý požadavek (stream)  $s$ : proměnná pro každý link  $l$
- **Proměnná**  $x_{s,l}$  pro každý stream  $s$  a každou linku  $l$

$$x_{s,l} = \begin{cases} 1 & \text{jestliže } s \text{ prochází po } l \\ 0 & \text{jinak} \end{cases}$$

- **Cíl**: nalézt hodnoty proměnných  $x_{s,l}$  optimální vzhledem k zadanému optimalizačnímu kritériu
- pro tento model si ukážeme vyjádření typických požadavků problému

# Ukázka distribučního stromu pro jeden stream

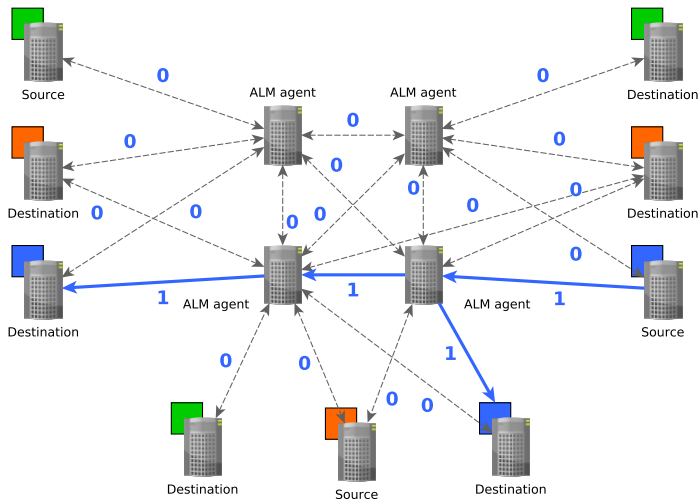

0/1 ukazují hodnoty  $x_{s,l}$  proměnných pro vybraný stream  $s$  a všechny linky  $l$



# Další modely pro plánování na přenosů

## Model založený na cestách (*path-based model*)

- pro každý požadavek  $s$ : proměnná pro každou možnou cestu  $p$  mezi zdrojem (producent) a cílem (konzument)

$$x_{s,p} = \begin{cases} 1 & \text{jestliže jde požadavek } s \text{ po cestě } p \\ 0 & \text{jinak} \end{cases}$$

- náročné pokud je hodně možných cest

## Model založený na uzlech (*node-based model*)

- pro každý požadavek  $s$ : proměnná pro každý uzel  $v$

$$x_{s,v} = \begin{cases} 1 & \text{jestliže je uzel } v \text{ použit pro požadavek } s \\ 0 & \text{jinak} \end{cases}$$

# Vztahy pro konzistentní a optimální plánování

## Konzistentní plánování

- kapacita linek a rozhraní
- posílání a přijímání dat
- vlastnosti konzumenta a producenta
- vlastnosti distributora
- eliminace cyklů

## Optimální plánování

- optimalizační kritéria

# Optimalizační kritéria

Celková latence musí být minimalizována

$$\text{minimize } \sum_{s \in S} \sum_{l \in L} \textit{latency}(l) \cdot x_{s,l}$$

Další kritéria:

- **maximalizace kvality přenosu**
  - při zajišťování linek s maximální kapacitou pro přenášená data
- **balancování latencí všech linek**
  - při video-konferencích k zajištění bezproblémového přerušení a vstupu do probíhající video-konference

# Kapacita linky a rozhraní

## Kapacita linky

- Požadovaná šířka pásma pro všechny streamy nesmí překročit kapacitu žádného linku

$$\forall l \in L \quad \sum_{s \in S} \text{bandwidth}(s) \cdot x_{s,l} \leq \text{capacity}(l)$$

## Kapacita rozhraní

- Streamy přenášené jedním rozhraním nesmí překročit jeho kapacitu

$$\forall i \in I \quad \sum_{s \in S} \sum_{l \in \text{links}(i)} \text{bandwidth}(s) \cdot x_{s,l} \leq \text{capacity}(i)$$

# (NE)posílání a (NE)přijímání dat

## Kdo může posílat data?

- Pokud není na počátečním uzlu linky  $l$   
ani producent streamu  $s$  ani distributor  $\Rightarrow$

$$x_{s,l} = 0$$

## Kdo může přijímat data?

- Pokud není na koncovém uzlu linky  $l$   
ani konzument streamu  $s$  ani distributor  $\Rightarrow$

$$x_{s,l} = 0$$

# Vlastnosti konzumenta a producenta

Konzument  $c$  přijímá data právě jednou linkou

$$\forall s \in S \forall c \in \text{consumers}(s) \quad \sum_{l \in L \wedge c \in \text{end}(l)} x_{s,l} = 1$$

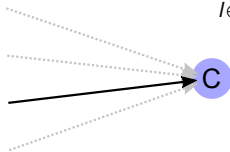

Producent posílá data právě jednou linkou

$$\forall s \in S \quad \sum_{l \in L \wedge \text{producer}(s) \in \text{begin}(l)} x_{s,l} = 1$$

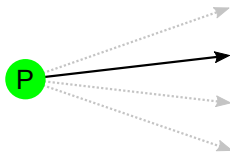

# Vlastnosti distributora

Distributor přijímá data nejvýše jednou

$$\forall d \in D \quad \sum_{s \in S} \sum_{l \in \text{inlinks}(d)} x_{s,l} \leq 1$$

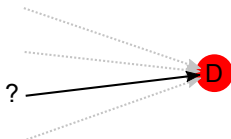

- *inlinks*(*d*) linky, které vstupují do uzlu distributora
- *outlinks*(*d*) linky, které vystupují z uzlu distributora

# Vlastnosti distributora

Distributor přeposílá příchozí stream

- aktivní distributor pro stream  $s$

$$\forall d \in D \quad \sum_{l \in \text{inlinks}(d)} x_{s,l} \leq \sum_{l \in \text{outlinks}(d)} x_{s,l}$$

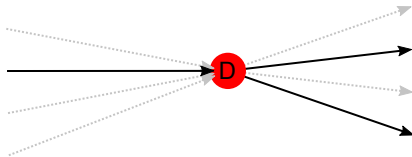



# Vlastnosti distributora

Na distributorovi nevznikají žádná data

- neaktivní distributor pro stream  $s$

$$\forall d \in D \quad \sum_{l \in \text{inlinks}(d)} x_{s,l} = 0 \Leftrightarrow \sum_{l \in \text{outlinks}(d)} x_{s,l} = 0$$

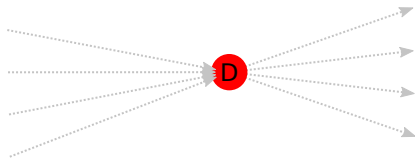

# Eliminace cyklů

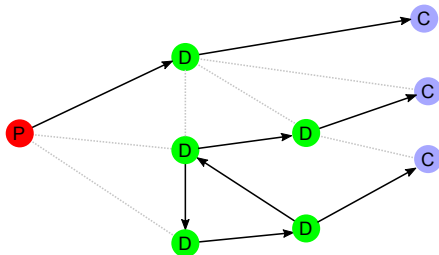
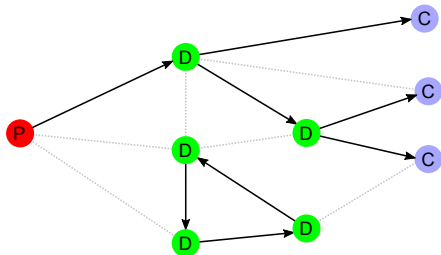

- Všechny cykly mezi distributory je nutné zakázat

Příklad řešení:

- Nejvýše  $k - 1$  používaných linek mezi každou  $k$ -ticí uzlů pro každý stream
  - ve stromu s  $k$  uzly je  $k - 1$  hran, přidáním další hrany vznikne cyklus

# Metody řešení

- Uvedený model popisuje základní množinu požadavků pro řešení problémů plánování datových přenosů
- Při řešení konkrétního problému nutné přidat specifická omezení a také redundantní omezení pro úspěšné/efektivní řešení problému
- Daný model (a jeho rozšíření na konkrétní aplikaci) lze řešit pomocí
  - **grafových algoritmů** (toky v síti, hledání cest v grafu)
  - **programování s omezujícími podmínkami**
    - např. CoUniverse využívá pro plánování Java řešič Choco pro omezující podmínky
  - **celočíselné programování**
    - optimální plánovač pro CoUniverse
    - zahrnuta částečná znalost topologie sítě + komprese dat
  - **meta-heuristiky** (lokální prohledávání)
    - např. ant colony optimization – prohledávání pomocí kolonie mravenců
    - zahrnutí částečné znalosti topologie sítě, komprese dat a dále i nepřesné znalosti topologie sítě a přeplánování při změně

# Datové přenosy: příklad

Pro zadanou počítačovou síť uveďte seznam proměnných. Navrhněte, jak by mohl být datový přednos realizován a uveďte odpovídající hodnoty proměnných reprezentující řešení optimalizující celkovou latenci. Jaká je celková latence?

Ohodnocení linku  $l$

- $latency(l)$ ,  $capacity(l)$

Stream  $s_1$

- $bandwidth(s_1) = 5$
- $producer(s_1) = P_1$
- $consumers(s_1) = \{C_1, C_2\}$

Stream  $s_2$

- $bandwidth(s_2) = 5$
- $producer(s_2) = P_2$
- $consumers(s_2) = \{C_3\}$

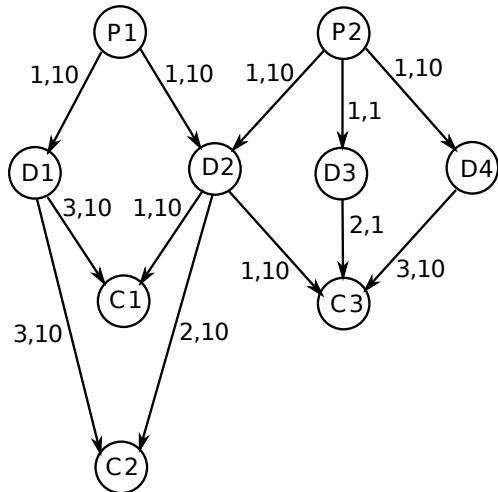

# Datové přednosy: výsledný graf

Proměnné:

• pro stream  $s1$ :  $x_{s1,/1}, \dots, x_{s1,/12}$

pro stream  $s2$ :  $x_{s2,/1}, \dots, x_{s2,/12}$

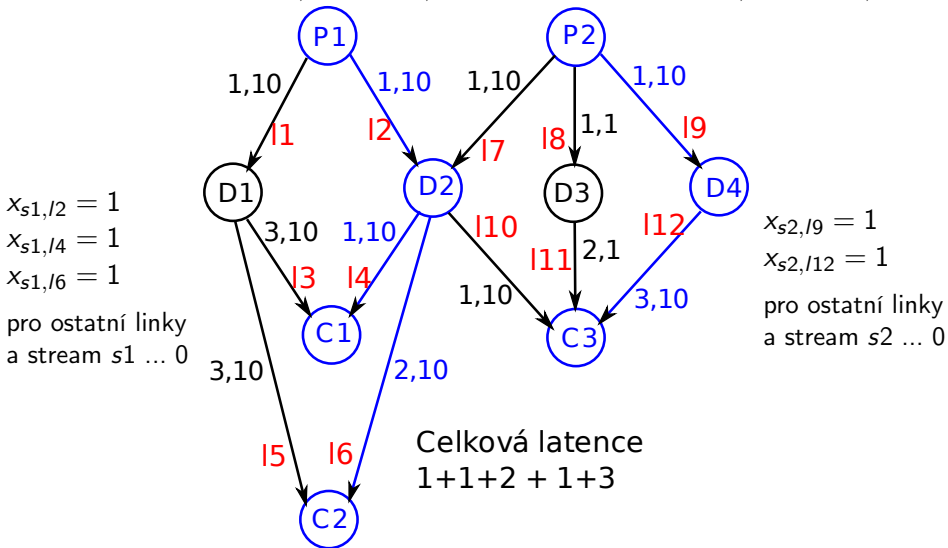

# Datové přenosy: cvičení

Pro graf počítačové sítě na obrázku uvažujte datové přenosy pro stream  $s_1$  a  $s_2$ , které jsou zadány následujícím způsobem

- stream  $s_1$ :  $\text{bandwith}(s_1)=10$ ,  $\text{producer}(s_1)=P1$ ,  $\text{consumer}(s_1)=\{C1\}$ ;
- stream  $s_2$ :  $\text{bandwith}(s_2)=10$ ,  $\text{producer}(s_2)=P2$ ,  $\text{consumer}(s_2)=\{C2,C3\}$ .

Ohodnocení hran grafu přitom udává jejich latenci a kapacitu.

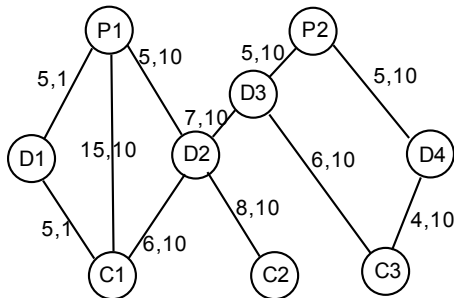

Uveďte, jaké proměnné jsou nutné při řešení tohoto *problému datových přenosů* a navrhnete jejich vhodné hodnoty tak, aby odpovídající řešení minimalizovalo celkovou latenci. Jaká je pak celková latence?