

SIN01

Sociální sítě

RNDr. Jaromír Plhák, Ph.D.

Podzim 2017

Osnova

- Přehled sociálních sítí
 - První sociální sítě
 - Současné nejrozšířenější sítě a jejich funkcionalita
- Modelování a analýza sociálních sítí
 - Vizualizace sociálních sítí
- Rizika spojená s užíváním sociálních sítí
- Fenomény sociálních sítí

Sociální síť



- Internetová služba umožňující (zpravidla registrovaným) členům
 - Vytvářet svůj veřejný nebo částečně veřejný profil
 - Navazovat virtuální vztahy s uživateli, s nimiž chtějí být ve spojení v rámci dané sítě
 - Komunikovat mezi sebou
 - Sdílet společně informace, fotografie, videa, odkazy, plánovat akce a další aktivity
- Většinu obsahu sociálních sítí vytvářejí samotní uživatelé
- Sociální sítě virtuálně propojují různé osoby a instituce na základě společných přátelských či pracovních vztahů nebo stejného zájmu



Soubor sociálních vztahů mezi jednotlivými prvky sítě, které se vzájemně ovlivňují a kterými jsou zejména jednotlivci (nebo organizace)

Historie sociálních sítí

- První pokusy v polovině 90. let
- Zprvu aplikace studentů pro komunikaci na univerzitě a mezi rodinou
- Řada těchto sociálních sítí zanikla
 - Přesto se jejich myšlenka projevila jako pokroková
 - Předběhly svou dobu
 - Nízký počet uživatelů oproti dnešnímu stavu
 - Málo uživatelů v té době cítilo potřebu vytvářet komunitní prostředí

Historie - 90. léta (1)

- theGlobe.com (1995)
 - Zveřejnění 1. 4. 1995
 - 44 000 uživatelů první měsíc
 - Spíše jen chatovací prostor
- Classmates.com (1995)
 - Vyhledávání spolužáků a kolegů
 - Funkční dodnes, ale minimální podíl na trhu
 - Méně než 0,5 %
 - Na stejném principu založena síť Spolužáci.cz

The screenshot shows the homepage of theGlobe.com. At the top, there is a navigation bar with the logo 'theglobe.com', a 'welcome' message, and links for 'login' and 'register now'. The date '12/15/2000' is displayed in the top right corner. The main content area is divided into several sections: 'Join or Start a globeclub' with sub-links for 'Connect with friends and family', 'Meet people with similar interests', and 'E-mail lists'; 'Explore these clubs' with categories like 'Arts & Books', 'Auto', 'Business & Finance', 'Careers', 'Computers & Internet', 'Entertainment', 'Games', 'Health & Fitness', 'Hobbies & Pets', 'Humanities & Thought', 'News & Government', 'People & Lifestyles', 'Real Estate', 'Regions', 'Science & Tech', 'Society & Culture', 'Sports & Recreation', and 'Travel'; 'Check out The Perfect Storm!' with links to 'Kids Domain', 'Happy Puppy', 'Games Domain', 'Console Domain', and 'Computer Games Online'; 'quotes & indices' with a 'sponsored by:' label; and 'best deals' featuring 'OmahaSteaks.com' and 'Order 4 Omaha Steaks Filet Mignons, Get 2 Free!'. On the right side, there is a sidebar with 'homepages' (search, browse, build, manage), 'clubs' (search, start, join, my), and 'services' (free disk space, toolbar, forums, chat, email check, photo center, help). At the bottom right, there is a 'marketplace' section with 'shop', 'special offers', and 'featured offers'. A small stock market chart titled 'DJA Intraday' is visible, showing a line graph with data points for 'DJA', 'NASDAQ', 'NYSE', and 'RUSS 2000'.

The screenshot shows the homepage of Classmates.com. At the top, there is a navigation bar with the logo 'Memory Lane', 'classmates', and a 'Hello! Sign in or register for free | Help' message. The main content area is divided into several sections: 'Find School Friends' and 'Yearbooks'; 'HIGH SCHOOL YEARBOOKS' with the tagline 'Every yearbook is a window into the past.' and a description: 'We have yearbooks covering more than 30 million people. You can browse 90,000 yearbooks from over 200,000 high schools and look for pictures of old classmates, find photos for your family tree, even your favorite celebrities—all with your free membership. Why wait? Register and start reconnecting now!'; a navigation bar for yearbooks from '1920s' to '1980s' with '1970s' selected; a grid of yearbook listings including '1972 Yearbook Bishop Miege High School SHAWNEE MISSION, KS', '1976 Yearbook Cordova High School RANCHO CORDOVA, CA', '1979 Yearbook Western Hills High School', and '1977 Yearbook Wichita Heights High School'; and a 'Free to preview' section on the right with a search form for 'Mr.', 'Ms.', 'M', 'First Name', 'Last Name', 'Last Name at Grad', and 'Graduation High School'. At the bottom, there are links for 'Movies' and 'Music'.

Historie - 90. léta (2)

- SixDegrees.com (1997)

- První sociální síť představující službu na Internetu
- Osobní profil
- Seznam přátel
- Uživatelé vytváří vlastní obsah
- V době největší slávy
 - 3,5 milionu uživatelů
 - 100 zaměstnanců
- V roce 2001 pak byla tato služba z důvodu nízkého počtu uživatelů ukončena

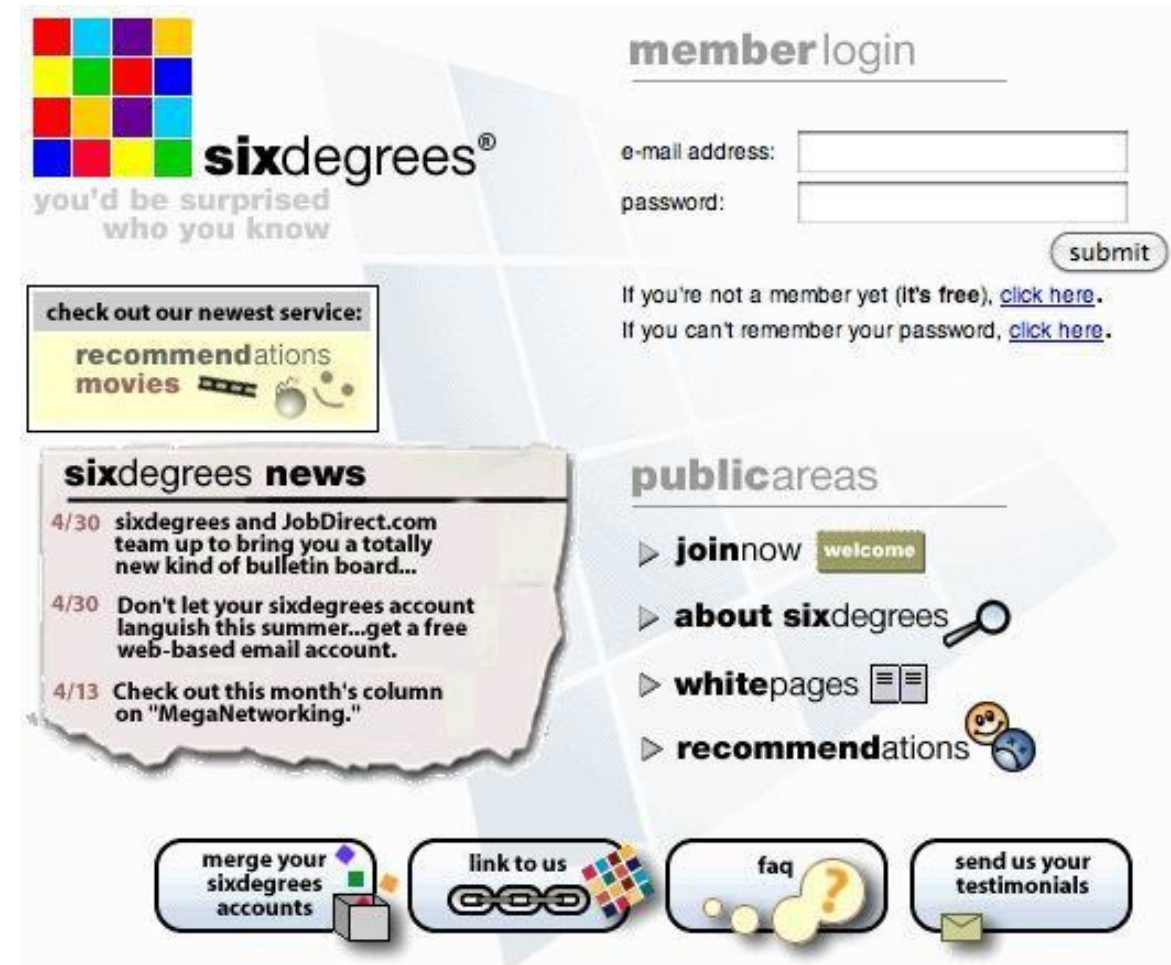

Historie - počátek 21. století (1)

- Sociální sítě zaměřené na menšiny
 - AsianAvenue.com (1997)
 - 50 000 uživatelů v roce 1998
 - 1,5 milionu v roce 2007
 - MiGente.com (2000)
 - Hispánská komunita
 - BlackPlanet (2001)
 - Afroameričané

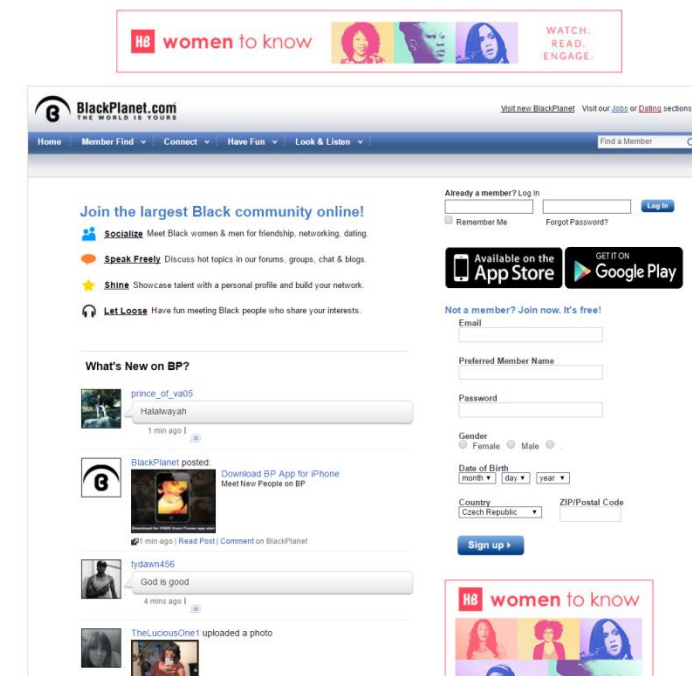

Historie - počátek 21. století (2)

- Friendster (2002)
 - Circle of friends
 - 3 miliony uživatelů během 3 měsíců
 - Vytváření kontaktů s jinými uživateli
 - Sdílení obsahu (video, fotografie, zprávy, ...)
 - Do roku 2004 nejoblíbenější sociální síť
 - Předstížena sítí MySpace
 - V roce 2008 měla 115 miliónů uživatelů
 - Od roku 2011 změněn na herní platformu
 - Oblíbená téměř výhradně jen u asijských uživatelů
 - V roce 2015 pozastavena činnost

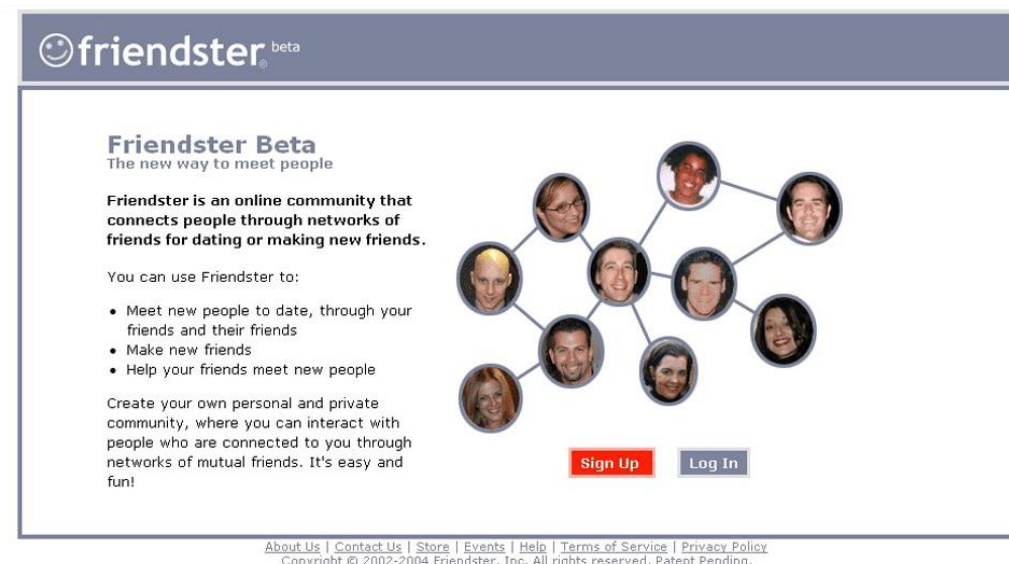

The screenshot shows the Friendster Beta website. At the top, there is a navigation bar with the Friendster logo and the word "beta". Below the navigation bar, the main content area features the heading "Friendster Beta" and the tagline "The new way to meet people". A descriptive paragraph states: "Friendster is an online community that connects people through networks of friends for dating or making new friends." Below this, a section titled "You can use Friendster to:" lists three bullet points: "Meet new people to date, through your friends and their friends", "Make new friends", and "Help your friends meet new people". To the right of the text is a network diagram consisting of several circular profile pictures of people connected by lines, illustrating the "circle of friends" concept. At the bottom of the main content area, there are two buttons: a red "Sign Up" button and a grey "Log In" button. At the very bottom of the page, there is a footer with links for "About Us", "Contact Us", "Store", "Events", "Help", "Terms of Service", and "Privacy Policy", followed by the copyright notice: "Copyright © 2002-2004 Friendster, Inc. All rights reserved. Patent Pending."

Současné sociální sítě - LinkedIn

- Založena v roce 2003
- Profesionální zaměření
 - Řeší se pracovní zájmy
- Profily obsahují zejména informace o odborných pracovních schopnostech a praxi
- Uživatelé jsou manažeři, konzultanti a odborníci z nejrůznějších oborů
 - Využívána personalisty
- Základní profil zdarma
 - Doplnkové funkce jsou placené
- Úspěšná dodnes
 - Populární i v ČR
 - V roce 2011 překonala 100 miliónů uživatelů
 - Nyní přes 467 milionů uživatelů
- V roce 2016 ji převzal Microsoft za 26,2 miliard \$

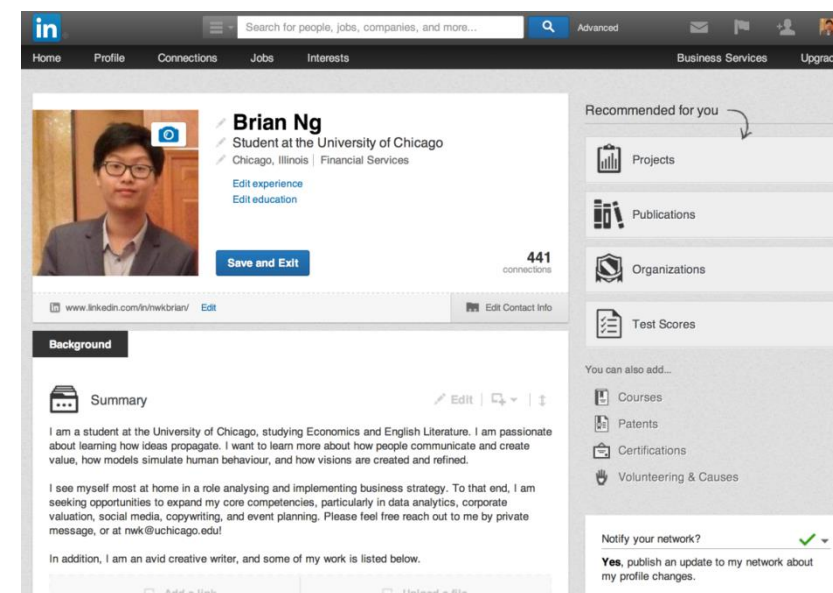

Numbers of LinkedIn members from 1st quarter 2009 to 3rd quarter 2016 (in millions)

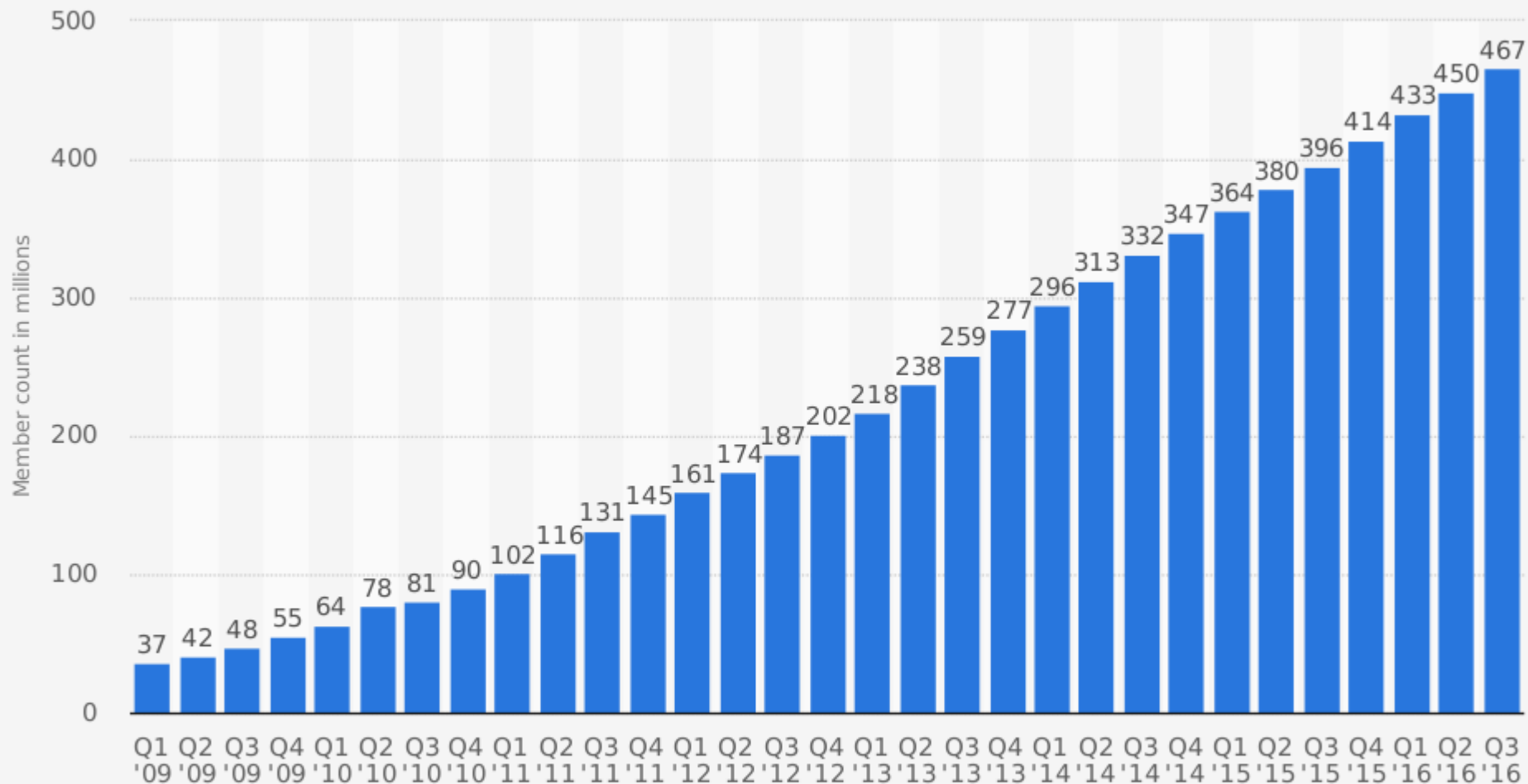

Source:
LinkedIn
© Statista 2016

Additional Information:
Worldwide; 1st quarter 2009 to 3rd quarter 2016

LinkedIn's Impressive Revenue Growth

LinkedIn's quarterly revenue since Q1 2009, by segment

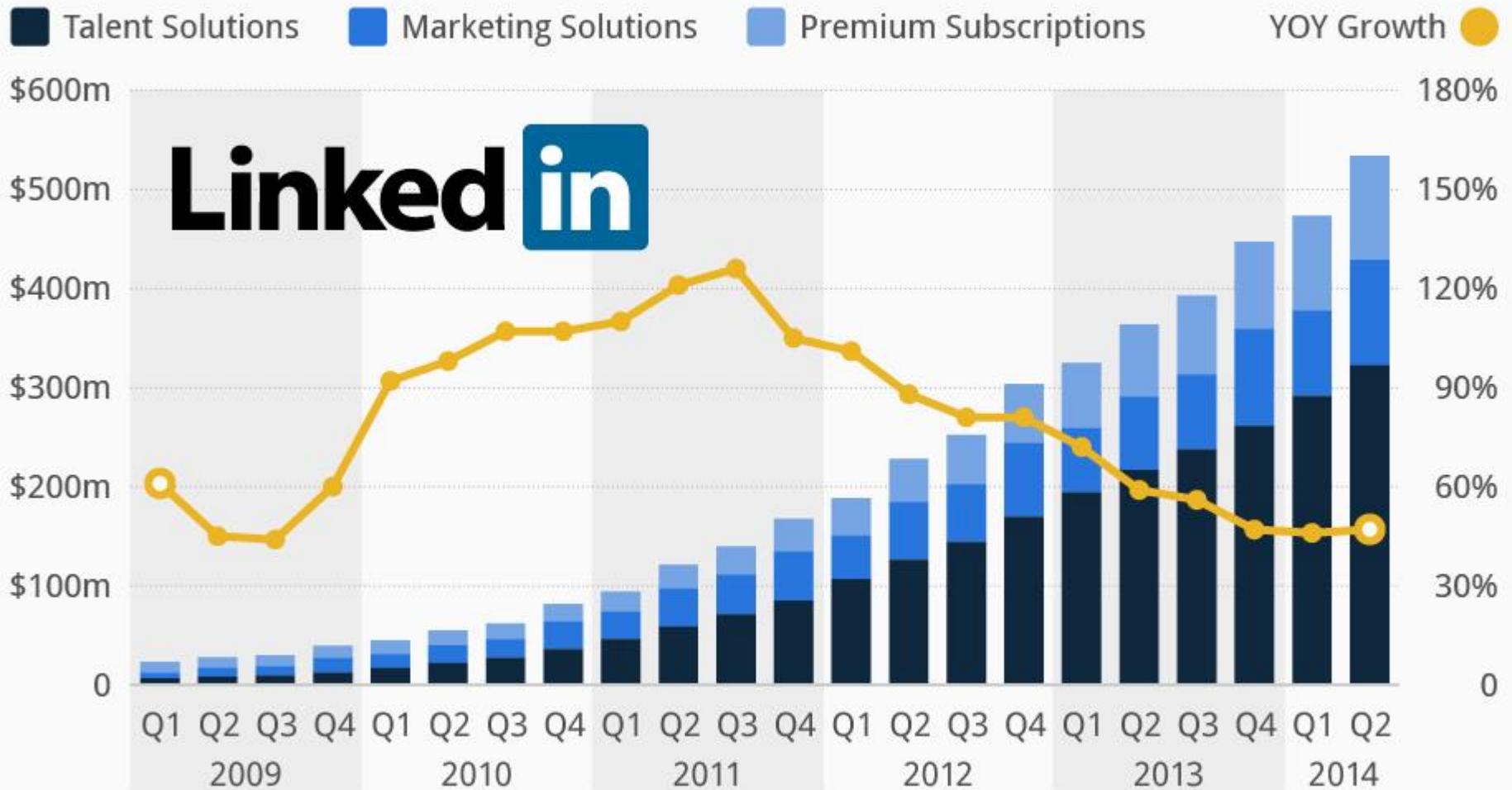

@StatistaCharts Source: LinkedIn

Současné sociální sítě - MySpace

- Vznikla v roce 2003
- 2004 - 2008 nejpopulárnější sociální sítí
- Sdílení
 - Emotikon (indikátorů nálad)
 - Krátkých textů o sobě a tom, koho chci potkat
- Aplikace charakterizující uživatele
- Chat, diskuzní skupiny
- Podpora marketingu
 - Je často využíván umělci, kteří na něj mohou vkládat fotky, videa či hudbu
 - Cílí zejména na hudebníky a skupiny
- V roce 2009 cca 1600 zaměstnanců, nyní zhruba 200
- Nyní zhruba 50 miliónů uživatelů



Současné sociální sítě - Facebook (1)

- Od roku 2004
 - Pouze pro studenty Harvardu
 - Během prvního měsíce se připojila více než polovina studentů
- Od září roku 2006 dostupné veřejnosti
- 2008 překonal MySpace
- Přeložen do více jak 80 jazyků
- 1,7 miliardy registrovaných uživatelů
 - 4 - 4,5 miliónu v ČR
 - Nutno odečíst až několik desítek procent falešných či duplicitních účtů



Současné sociální sítě - Facebook (2)

- Funkcionalita

- Statusy
- Vkládání fotografií a videí
- Události
- Zed'
- Skupiny
- Messenger
- Oznamování své aktuální polohy pomocí GPS
- API
- Hry
- ...



Number of monthly active Facebook users worldwide as of 3rd quarter 2016 (in millions)

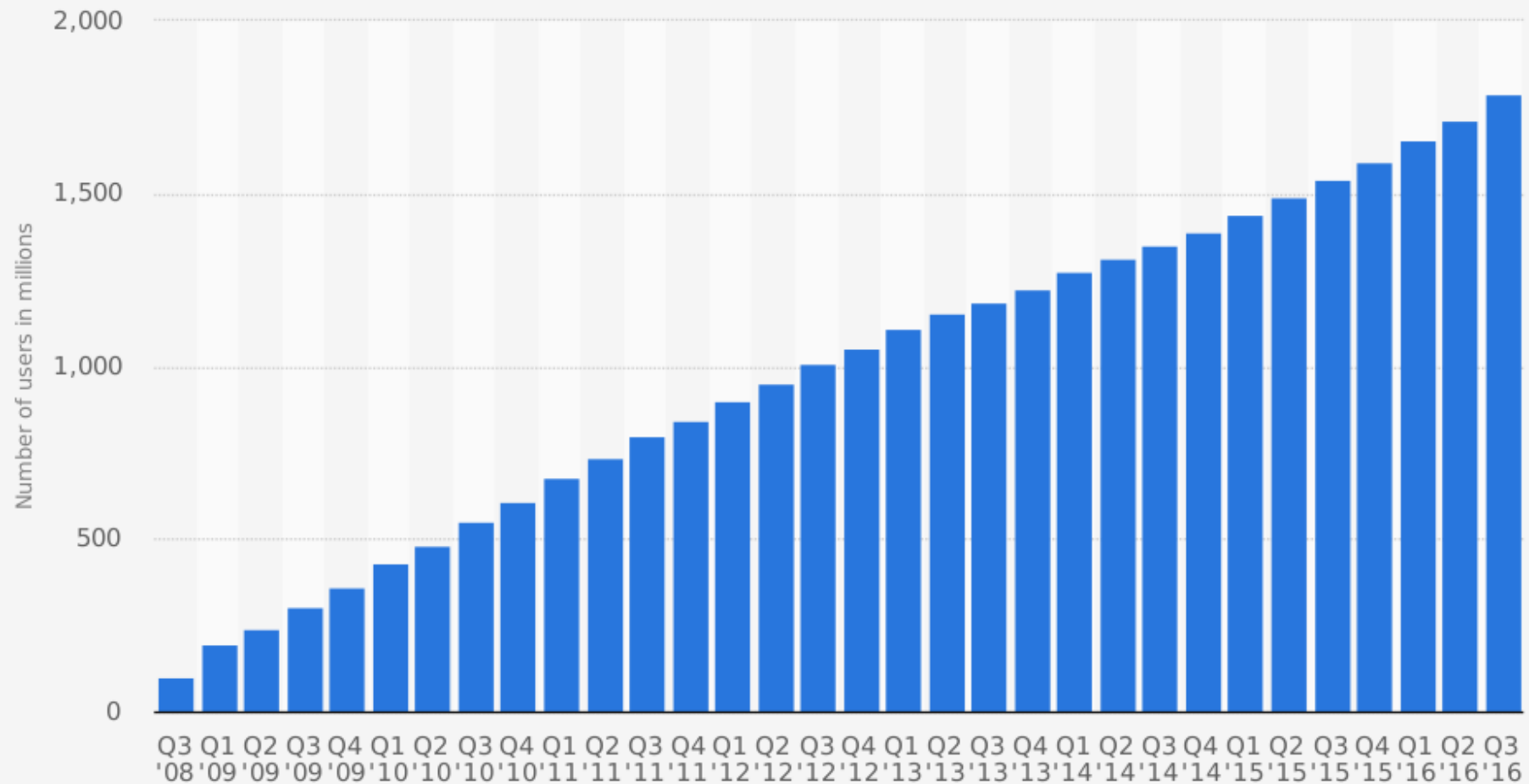

Source:
Facebook
© Statista 2016

Additional Information:
Worldwide; Facebook; 3rd quarter 2008 to 3rd quarter 2016

Současné sociální sítě - Twitter



- Od roku 2006
- Mikroblog
- Původně sdílení krátkých zpráv (tzv. tweetů)
 - Maximálně 140 znaků
- Nyní možnost posílání delších zpráv
 - Video, obrázky
- Používá „Hashtagy“

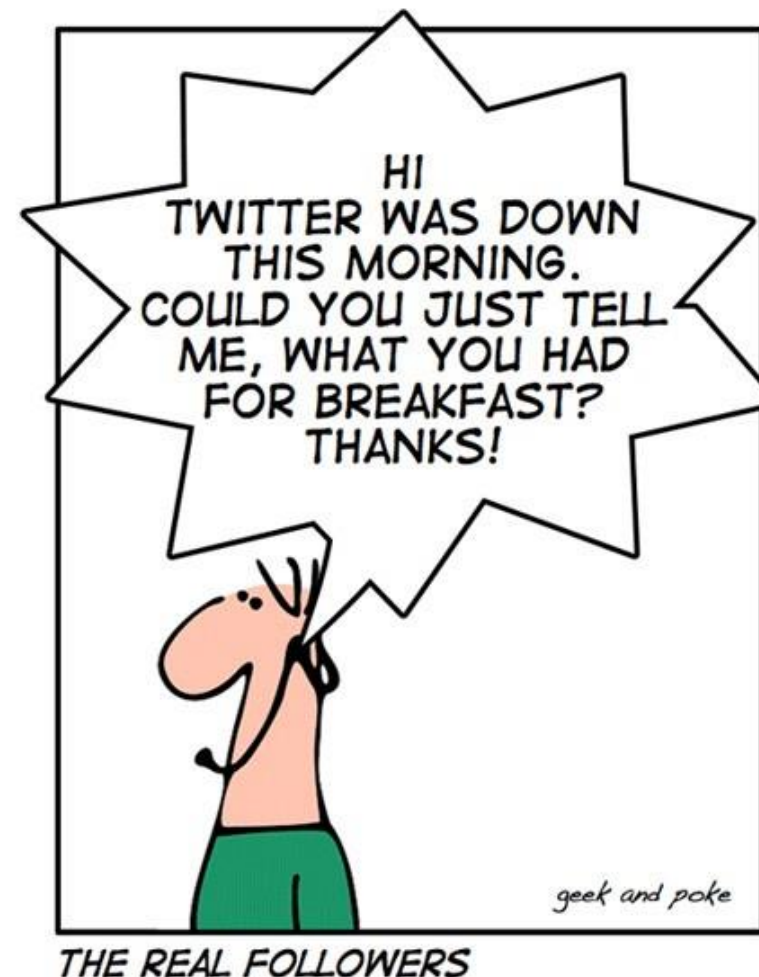

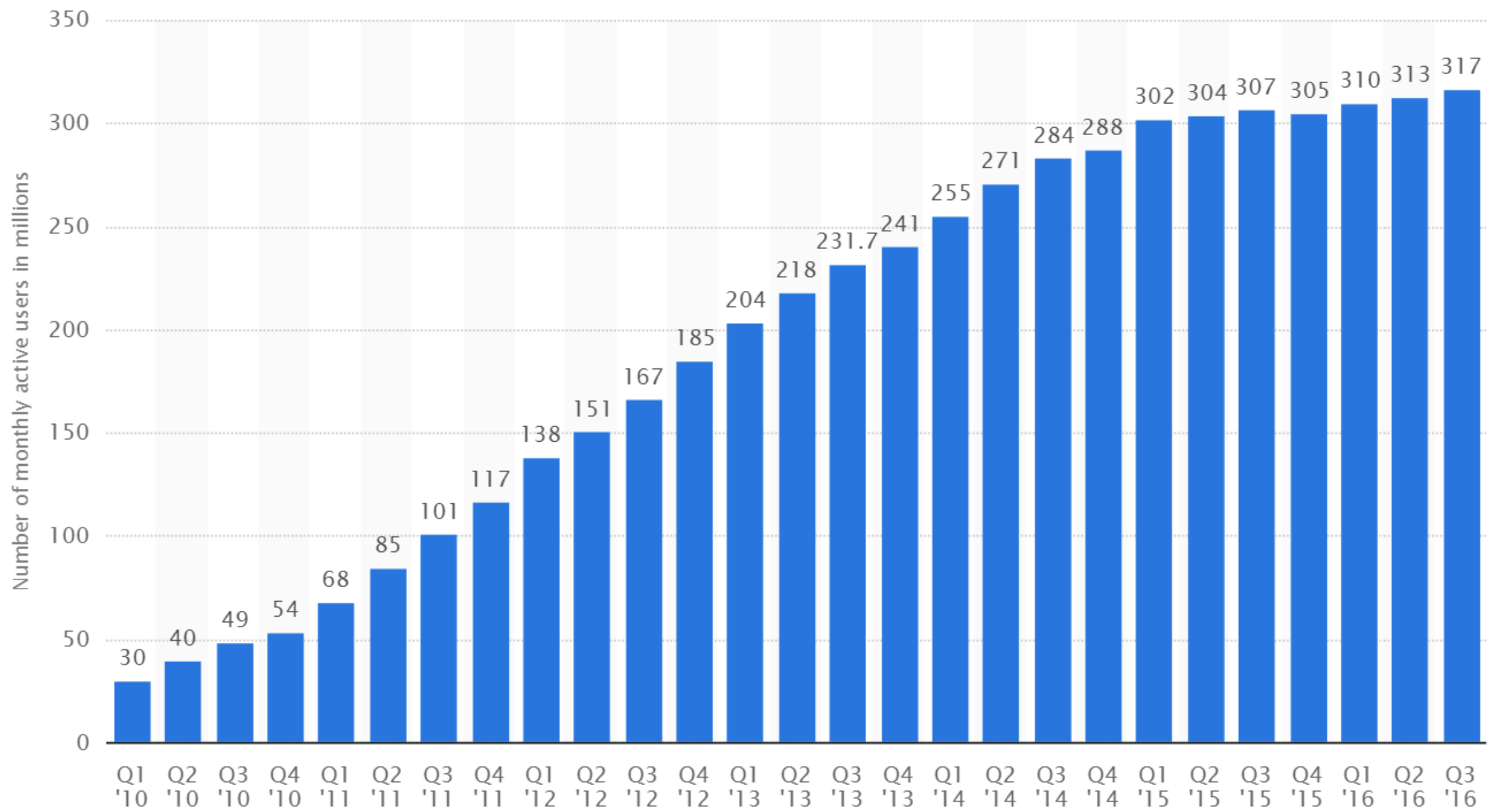

Současné sociální sítě - Google+



- Provoz zahájen v roce 2011
- Google Profiles
 - Profilová fotografie, o mně, předchozí zaměstnání a školy, zájmy, ...
- +1
 - Doporučování obsahu
- Kruhy
 - Třídění kontaktů (drag and drop)
- Oznamování polohy
- Talk
 - Chat
- ...

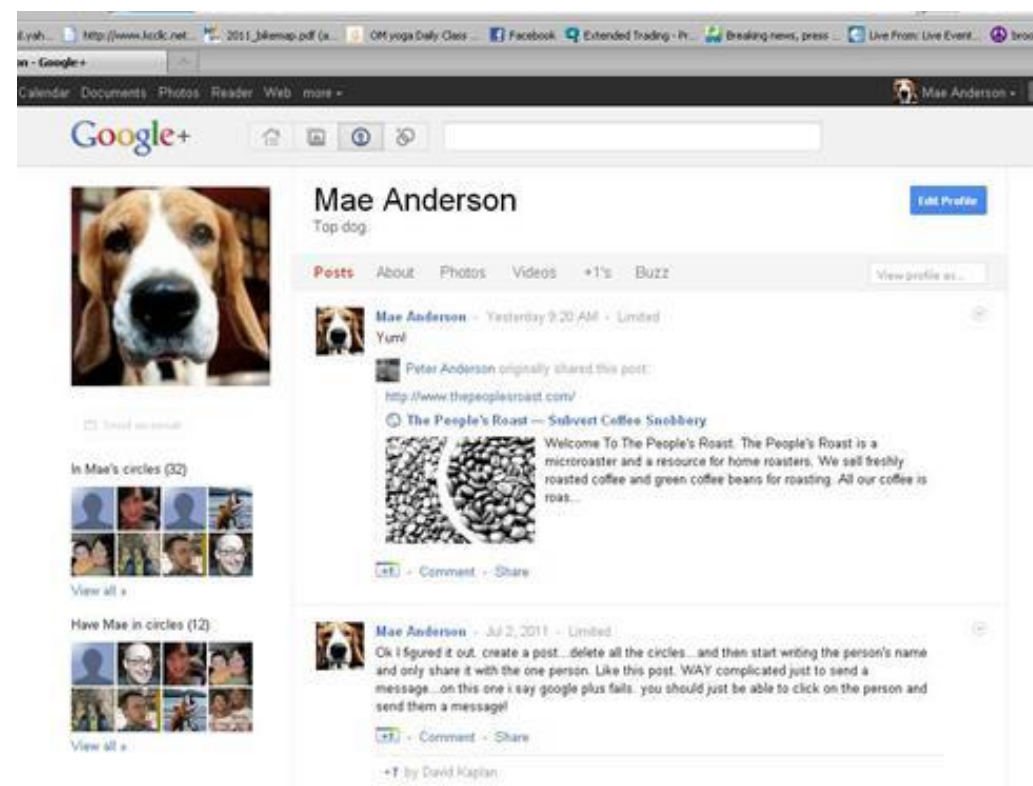

2015

GOOGLE+ USAGE

% of internet users who say they used or contributed to Google+ last month

GLOBAL

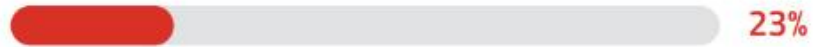

BY REGION

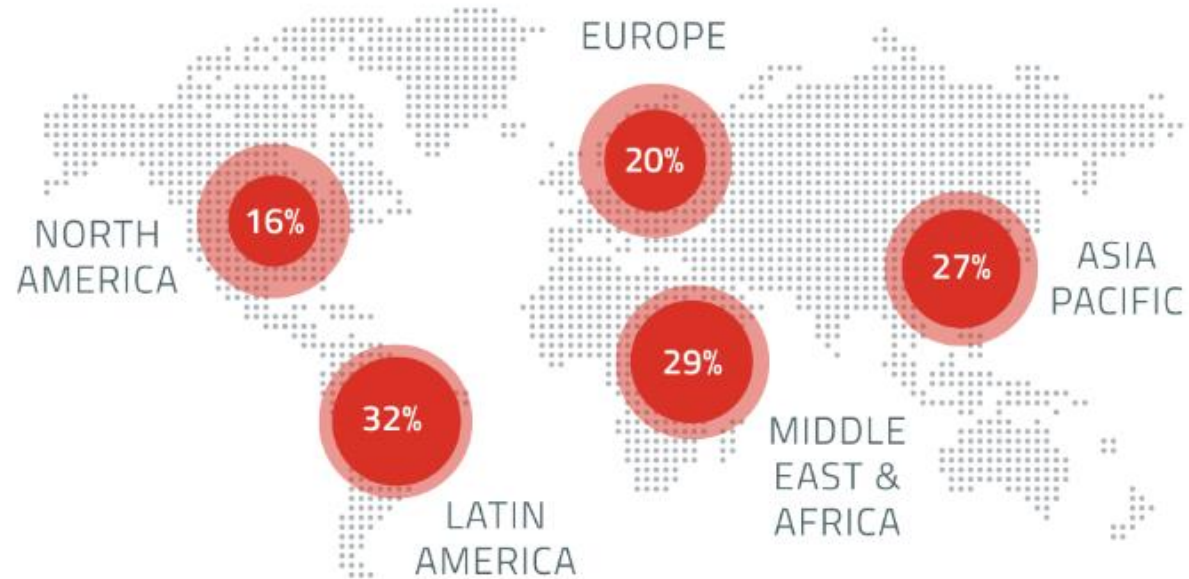

globalwebindex.net /// **Question:** Which of the following services have you used or contributed to in the past month using any type of device? Google+
/// **Source:** GlobalWebIndex Q3 2015 /// **Base:** Internet Users Aged 16-64 (exc. China)

Současné sociální sítě - YouTube

- Založeno 2005
 - 2006 koupeno Googlem
- „Video“ sociální síť
 - Zhlédnutí, hodnocení, sdílení, komentování videí
- Cca 75 jazykových verzí
 - České rozhraní od roku 2008
- Fenomén YouTuberů
 - Celebrity pro své odběratele
- Reklama



YouTube Uploads: > 300 Hours of Video per Minute



Současné sociální sítě - ostatní sítě

- Hi-5
 - 2004
 - Chvíli druhá nejoblíbenější po MySpace
- FourSquare
 - Geolokační aktivity
 - Body za dosažení určitého místa
- Instagram
 - Sdílení fotografií
 - Koupena Facebookem (2012)
- Badoo
 - Populární v Latinské Americe, Španělsku, Itálii a Francii



Současné sociální sítě v ČR

- Lidé.cz
 - Od roku 1997
 - Provozováno společností Seznam
 - Vlastní profil a hledat v profilech ostatních
 - Soukromé zasílání zpráv
 - Od roku 2014 prezentováno jako seznamka a chat
- Spolužáci.cz
 - Sdružování spolužáků ze škol
- Líbímseti.cz
 - Seznamka, hodnocení fotografií, diskuzní fóra, chat, blogy, horoskopy
 - Vlastní magazín Magazin.cz

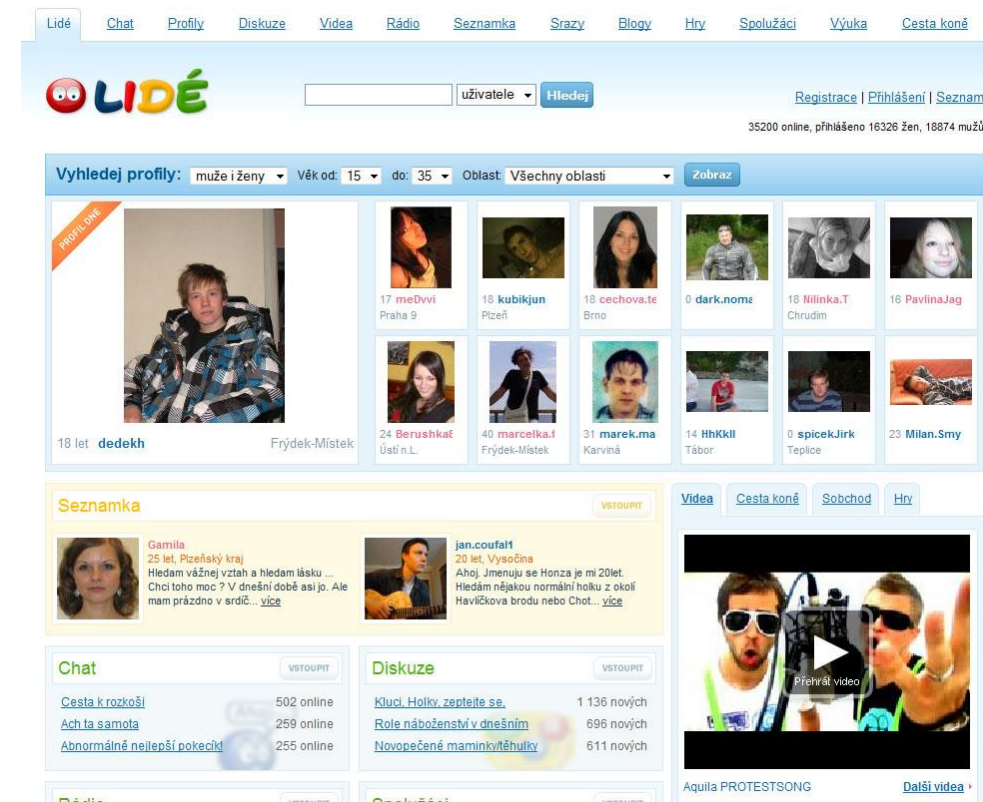

Top 15 Most Popular Social Networking Sites

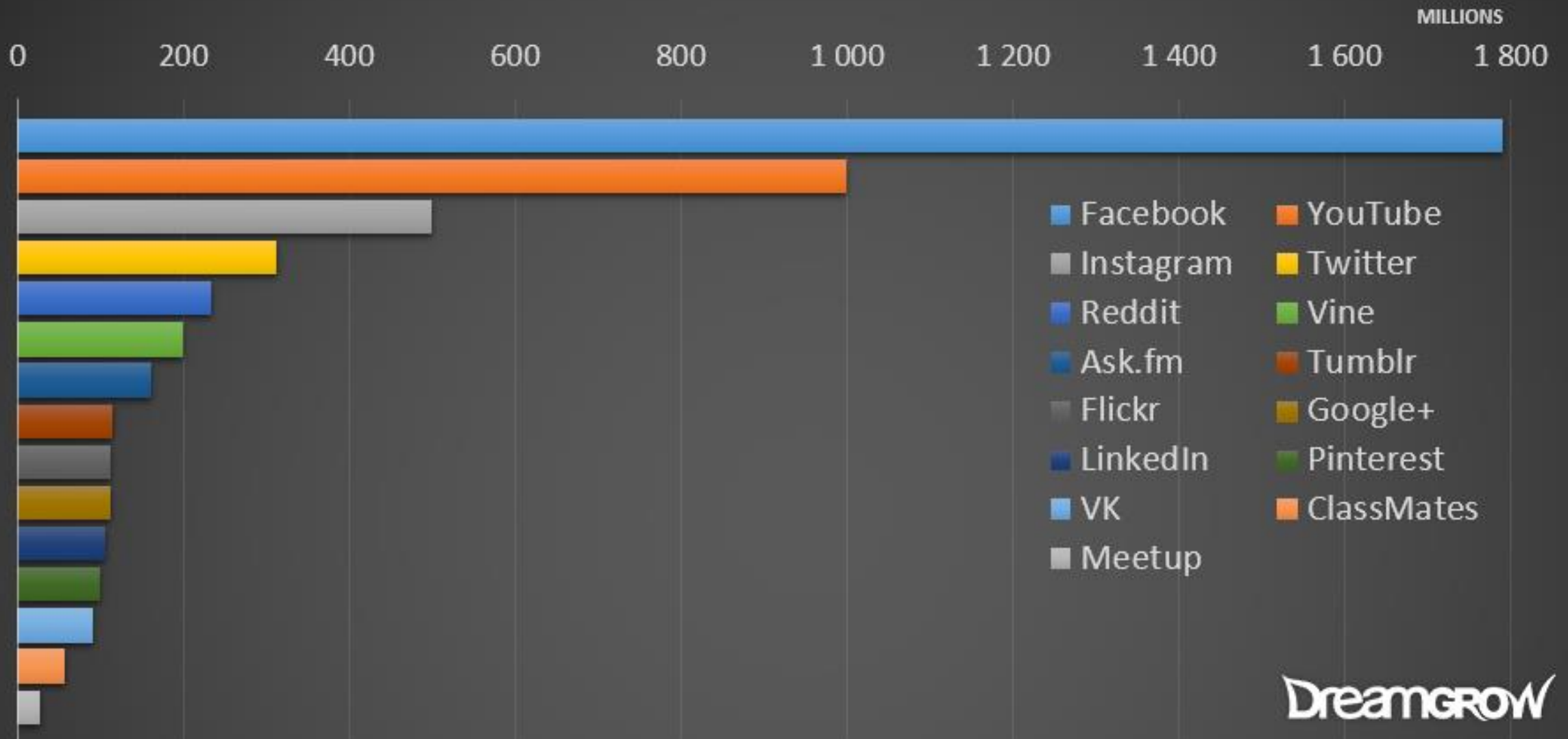

WORLD MAP OF SOCIAL NETWORKS

January 2017

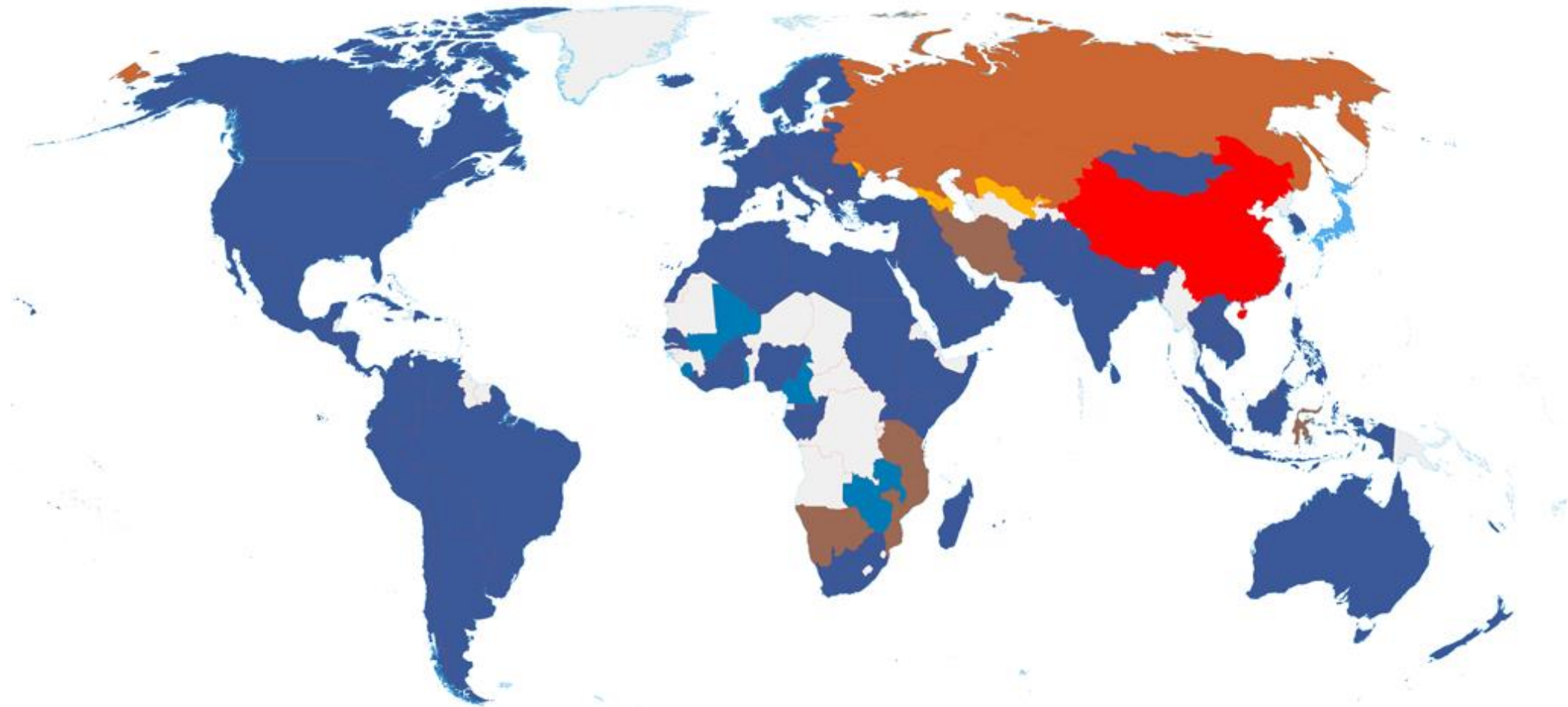

Facebook

QZone

V Kontakte

Odnoklassniki

Twitter

LinkedIn

Instagram

credits: Vincenzo Cosenza vincos.it

license: CC-BY-NC

source: Alexa/SimilarWeb

Top 10 Most Popular Social Networking Apps

MILLIONS

0 200 400 600 800 1 000 1 200

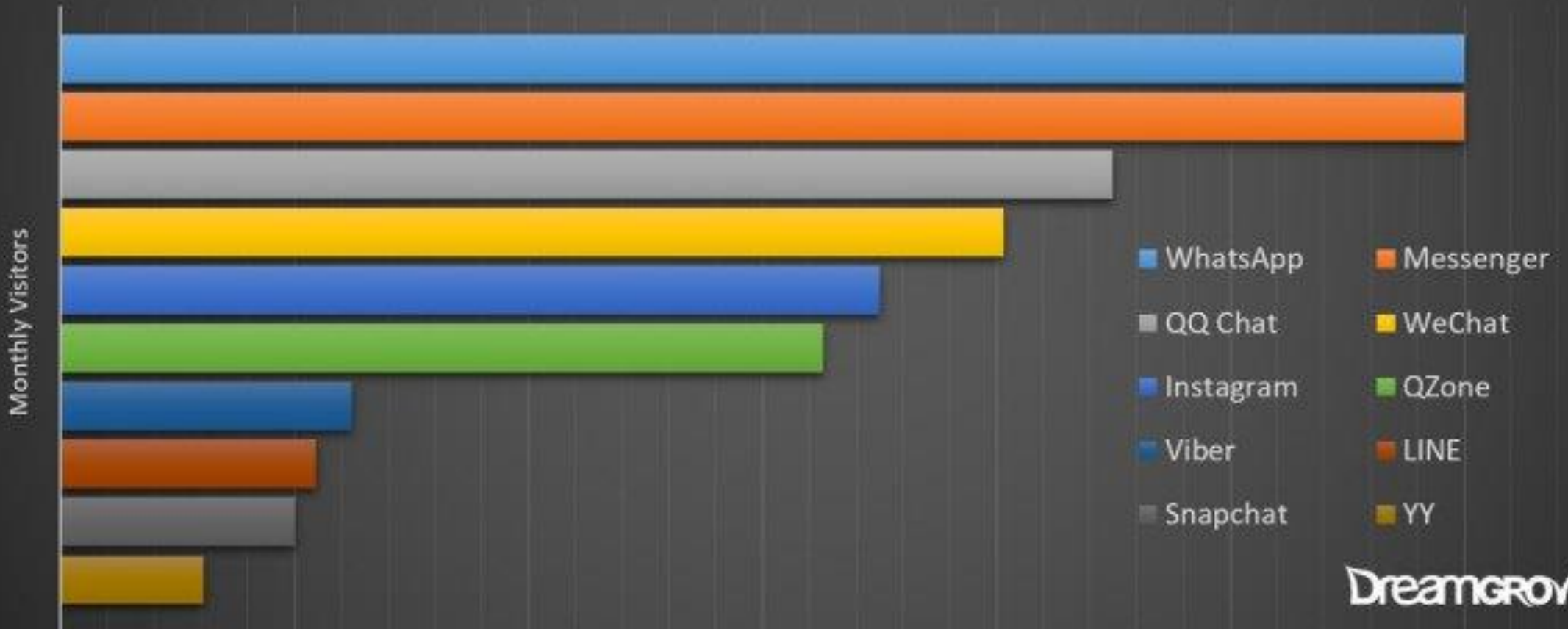

DREAMGROW

<https://www.dreamgrow.com/top-15-most-popular-social-networking-sites/>

Age Distribution At The Top Social Networks

% Of Users In Each Age Group — US Data - Users Aged 18 And Over — December 2014

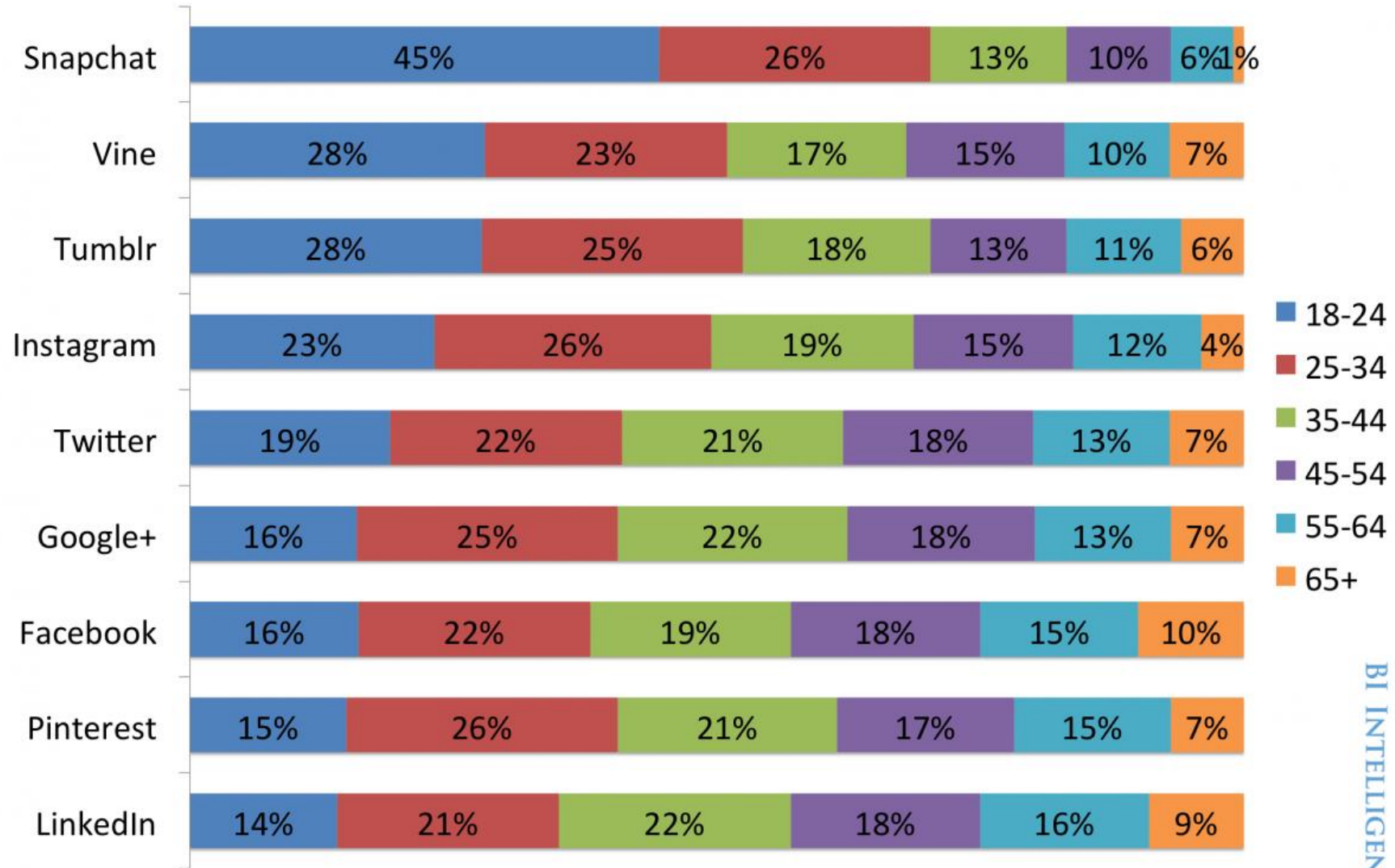

Source: comScore

BI INTELLIGENCE

Share of Mobile App Time Spent

Source: comScore Media Metrix MP and Mobile Metrix, U.S., Total Audience, June 2015

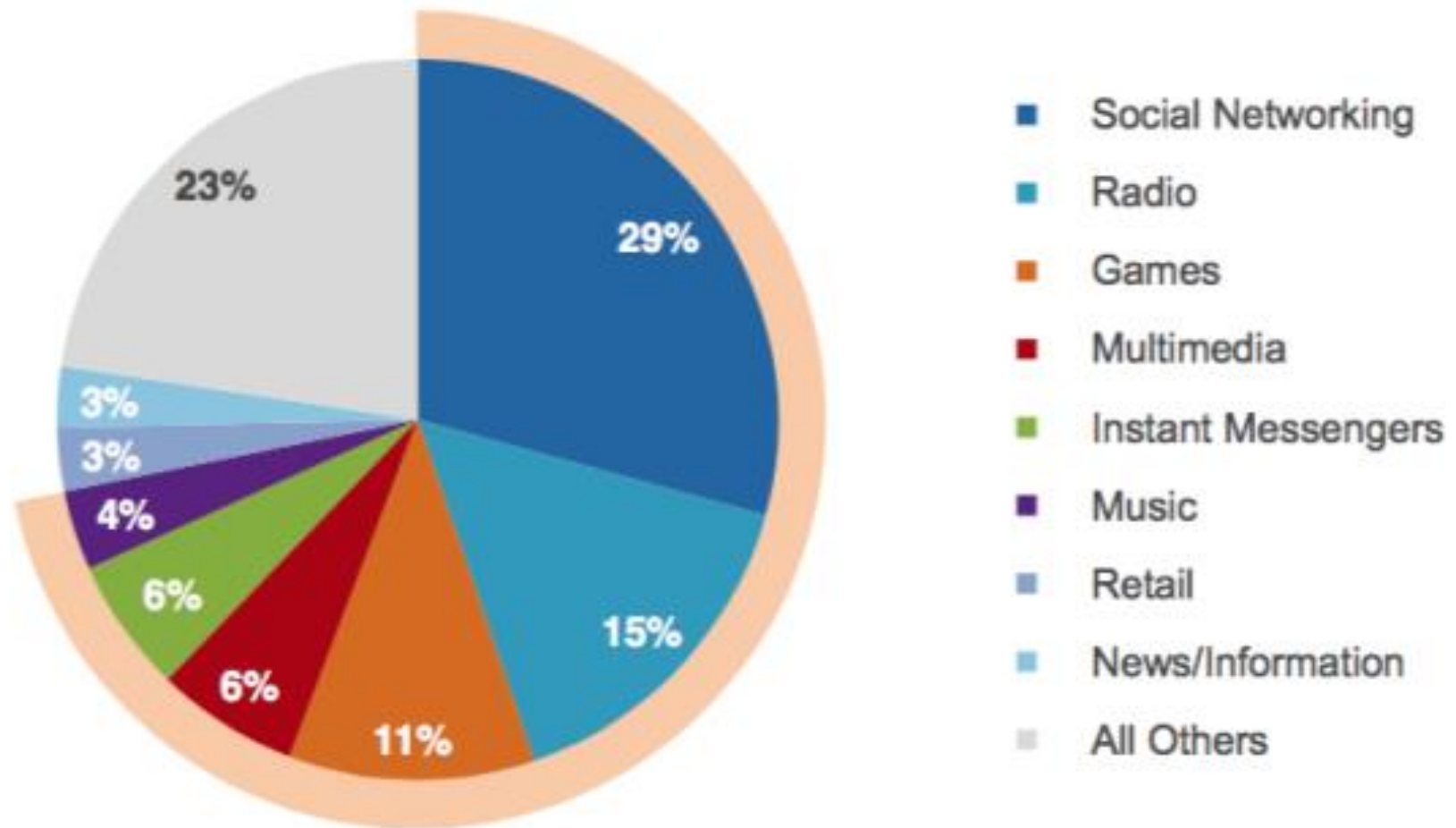

Modelování a analýza sociálních sítí

- Grafy
 - Teorie grafů
- Matice
- Vizualizace

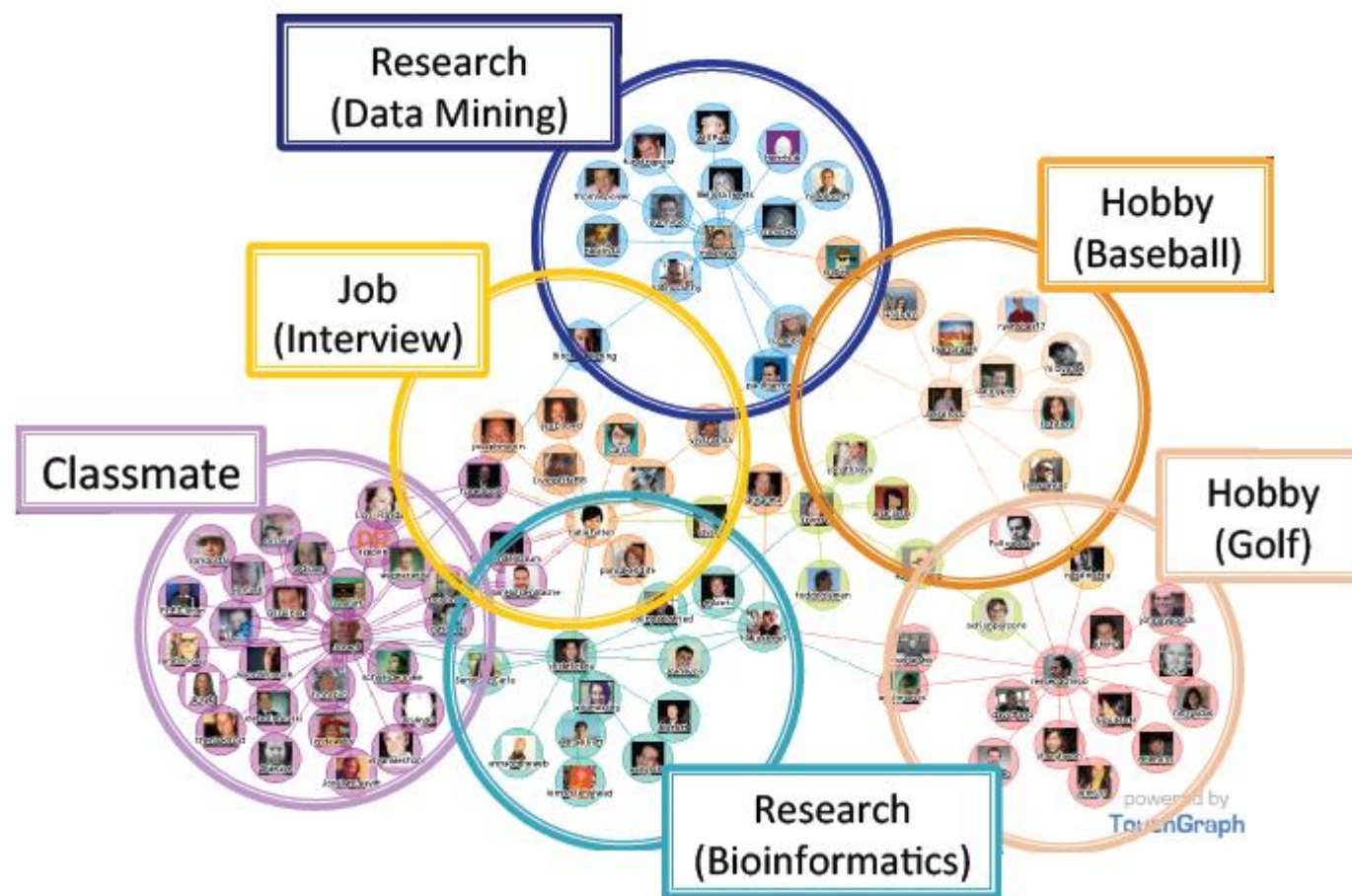

Graf

- **Jednoduchý neorientovaný graf** je dvojice $G = (V, E)$, kde V je neprázdná množina **vrcholů (uzlů)** a E je množina dvouprvkových množin vrcholů, tzv. **(neorientovaných) hran**
- **Jednoduchý orientovaný graf** je dvojice $G = (V, E)$, kde V je neprázdná množina vrcholů (uzlů) a E je množina uspořádaných dvojic vrcholů, tzv. **(orientovaných) hran**
- Uzlem mohou být například uživatelé, události, stránky
- Hrana znázorňuje vztah
 - Neorientovaná = např. přátelství
 - Orientovaná = např. „follower“

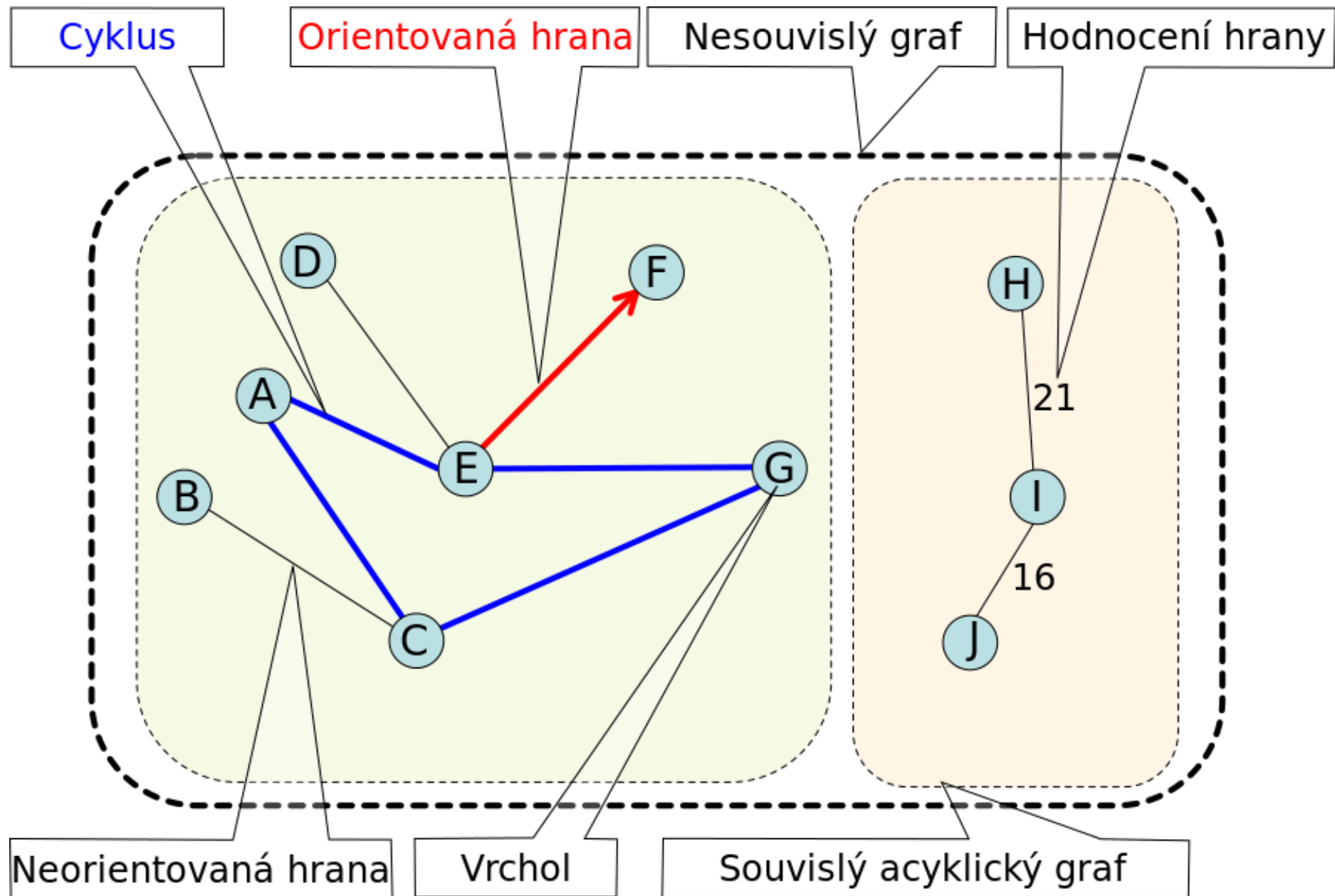

Maticová reprezentace grafu

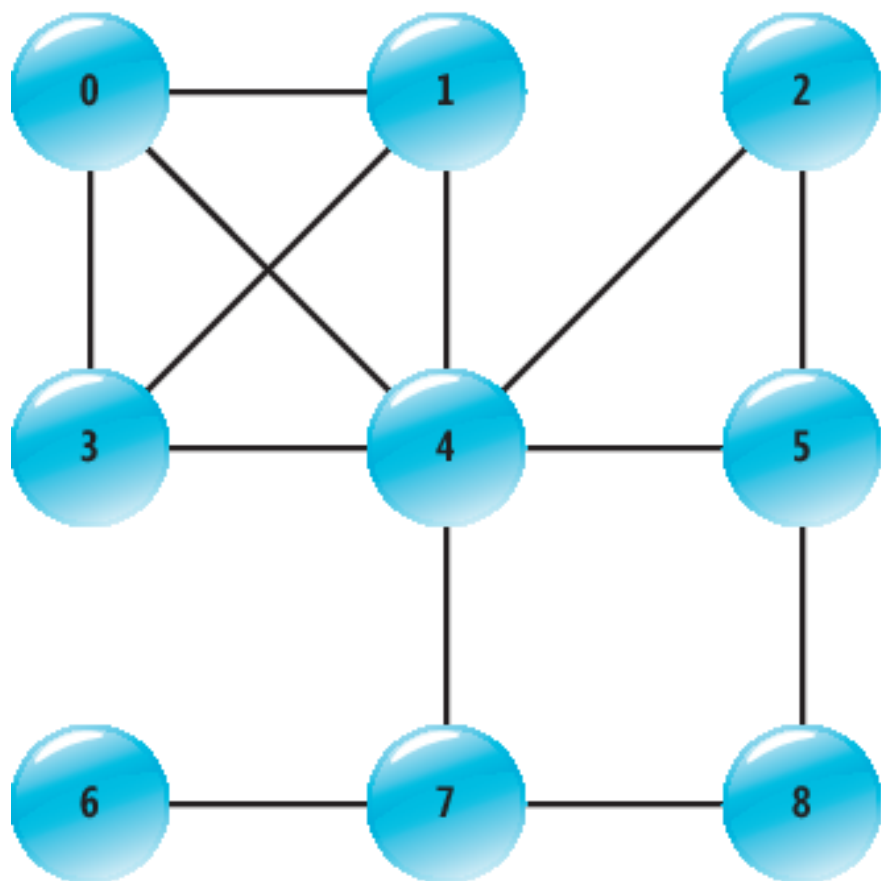

	0	1	2	3	4	5	6	7	8
0	0	1	0	1	1	0	0	0	0
1	1	0	0	1	1	0	0	0	0
2	0	0	0	0	1	1	0	0	0
3	1	1	0	0	1	0	0	0	0
4	1	1	1	1	0	1	0	1	0
5	0	0	1	0	1	0	0	0	1
6	0	0	0	0	0	0	0	1	0
7	0	0	0	0	1	0	1	0	1
8	0	0	0	0	0	1	0	1	0

Seznam následníků

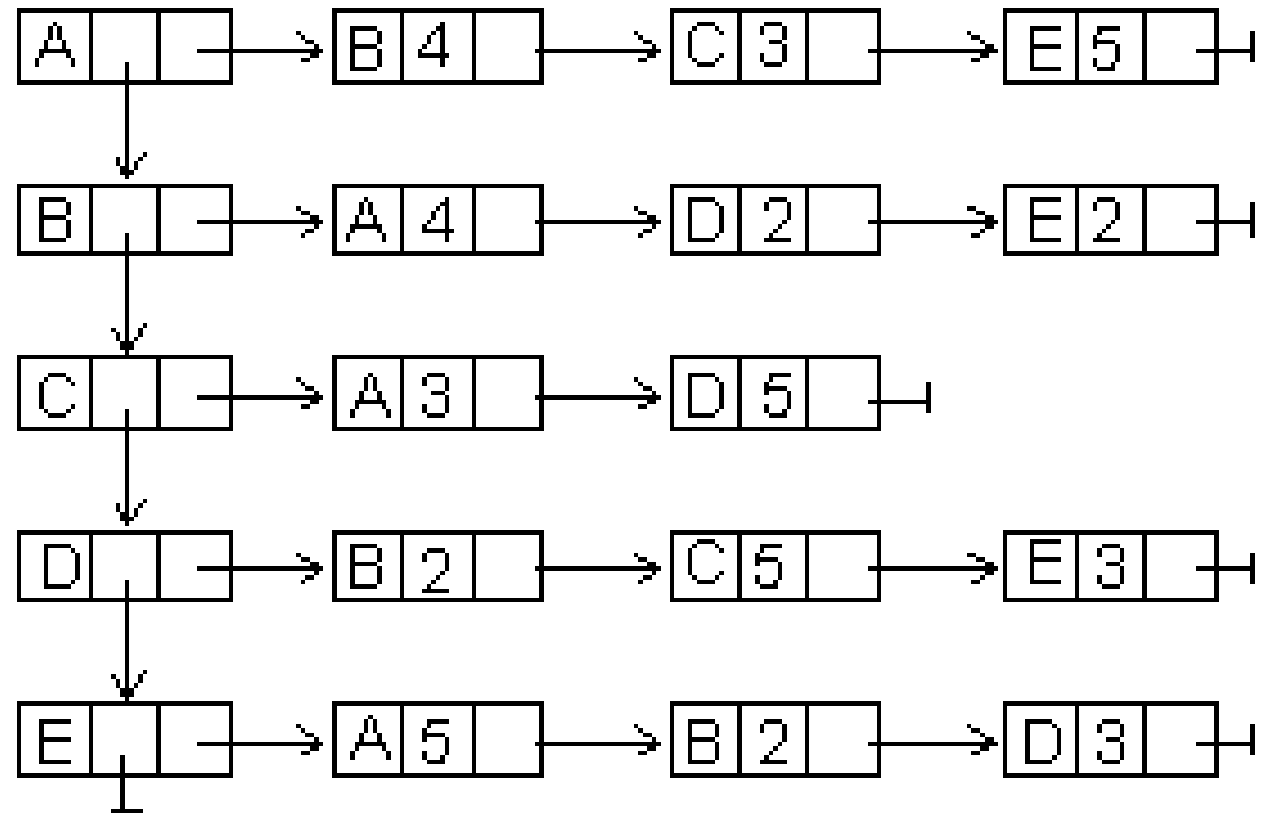
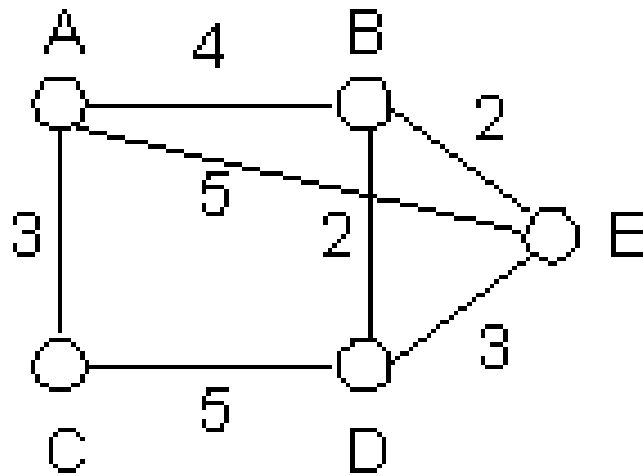

Relevantní grafové pojmy (1)

- Klika

- Teorie grafů: Klika je taková podmnožina neorientovaného grafu, ve které jsou každé dva uzly spojené hranou
- Sociální vědy: Klika popisuje skupinu přibližně 2 až 12 (průměr 5 - 6) osob které spolu interagují mnohem častěji a intenzivněji než ostatní

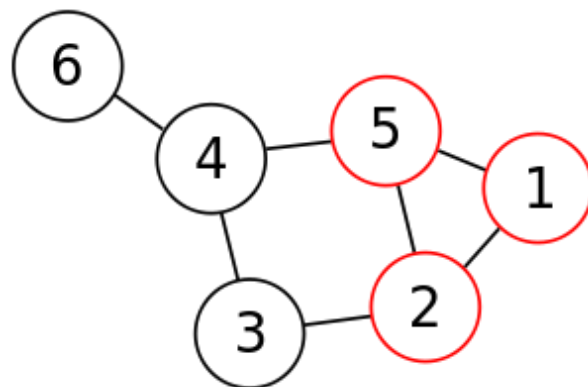

Punkeři

Gangsteři

Mean girls

Špti (nerds)

Skateboardisté

Outsideři

Intelektuálové

Pražská kavárna

Sluníčkáři

...

Relevantní grafové pojmy (2)

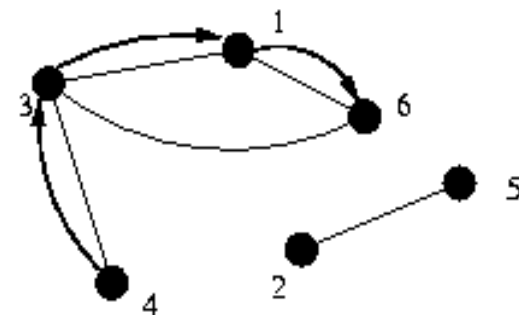

- Cesta

- Tah grafu je takový jeho **sled**, ve kterém se neopakují žádné hrany
- Cestou v grafu je takový jeho **tah**, ve kterém se neopakují žádné uzly
- Šest stupňů odloučení

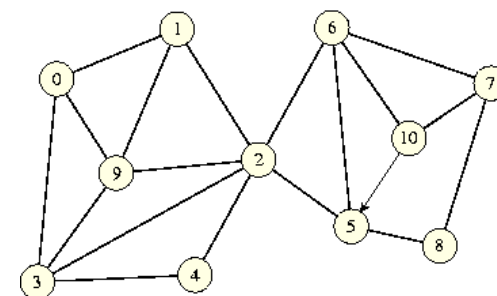

- Souvislost grafu

- Souvislý graf je takový (neorientovaný) graf, v němž platí, že pro každé dva vrcholy x, y existuje sled z x do y

- Cyklus

- Uzavřená cesta respektující orientaci hran

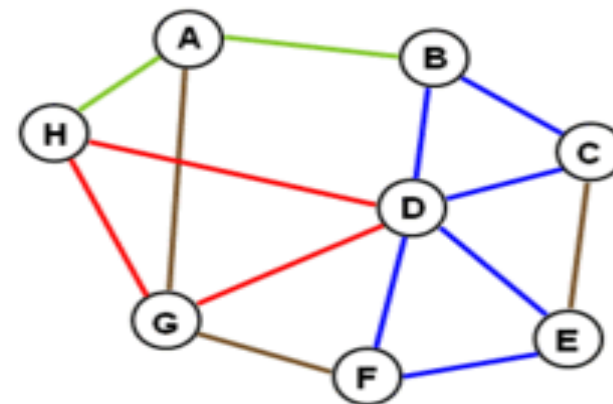

Relevantní grafové pojmy (3)

- Strom

- Kdo je tahoun skupiny

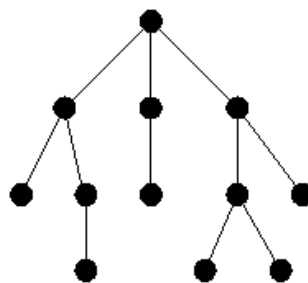

- Most

- Uživatel, který má málo spojení s jinými uživateli, ale je jediným spojením pro dva uživatele (shluky uživatelů)

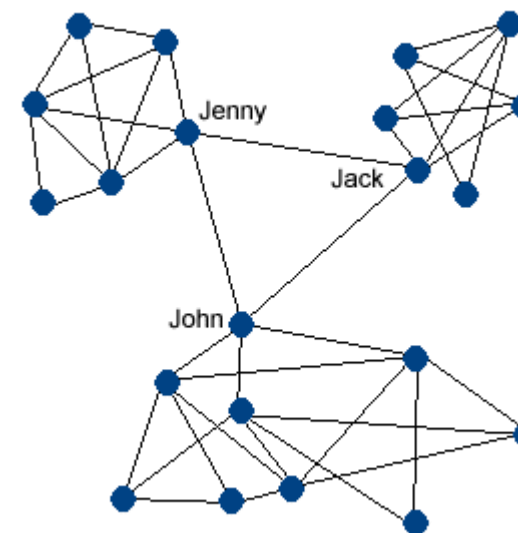

- Bipartitní graf

- Například propojení uživatelů a stránek, které mají v oblibě

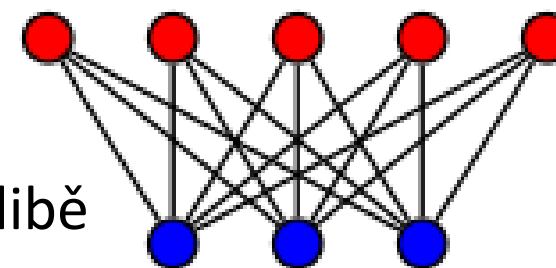

- Multigraf

- Více hran může reprezentovat vyšší sílu vztahu

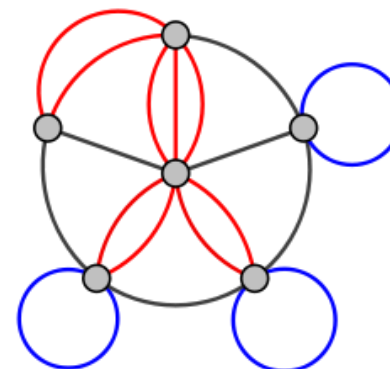

Metriky

- Zda uživatelé tvoří vazby zejména s podobnými nebo rozdílnými uživateli
 - Podobnost dle pohlaví, rasy, věku, povolání, dosažené vzdělání, postavení, hodnot, ...
- Síla vztahu
 - Například silnější vztah mají lidé, kteří jsou přátelé a zároveň spolu pracují
- Vzájemnost
 - Do jaké míry dva uživatelé opětuji přátelství s jinými uživateli nebo jiné interakce v sociální síti
- Tranzitivní uzávěr
 - Zda přátelé mých přátel jsou také moji přátelé
- Geografická blízkost

Vizualizace sociálních sítí

- Grafická reprezentace sociální sítě
 - Převod dat do geometrické reprezentace
- Je to netriviální úloha
 - Sociální síť je velmi složitá a rozsáhlá
 - Obsahuje mnoho typů dat
- Efektivní způsob jak porozumět datům v sociální síti
 - A její dynamice
- Velikost, barva, tvar, textury, hodnoty a orientace
 - Velikost může určovat důležitost uzlu
 - Každý typ vztahu lze zobrazit vlastní barvou

Náhodné rozmístění uzlů

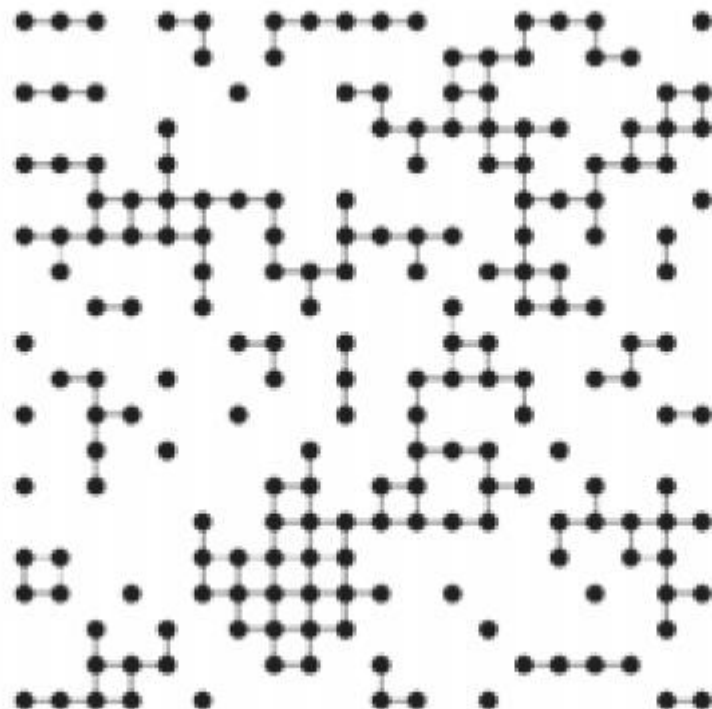
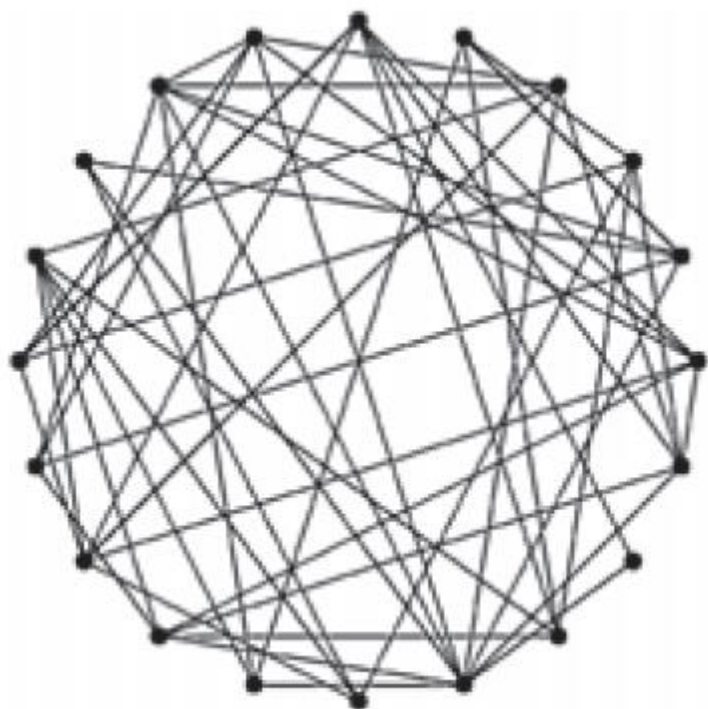

- + Efektivní vykreslení v lineárním čase
- + Použitelné i pro velké sítě, pokud nemám estetické požadavky
- Při velkých sítích produkuje nepoužitelné výsledky
- Velké křížení hran v komplexních sítích

Force-directed layout

- Automatické úpravy
 - Podobná délka hran
 - Malé množství křížení hran
- + Jednoduchá implementace
- + Možnost využití estetických pravidel pro vylepšení výsledku
- Časově náročné pro velké sítě
- Většinou dojde k výsledku „kruh s vlasy“

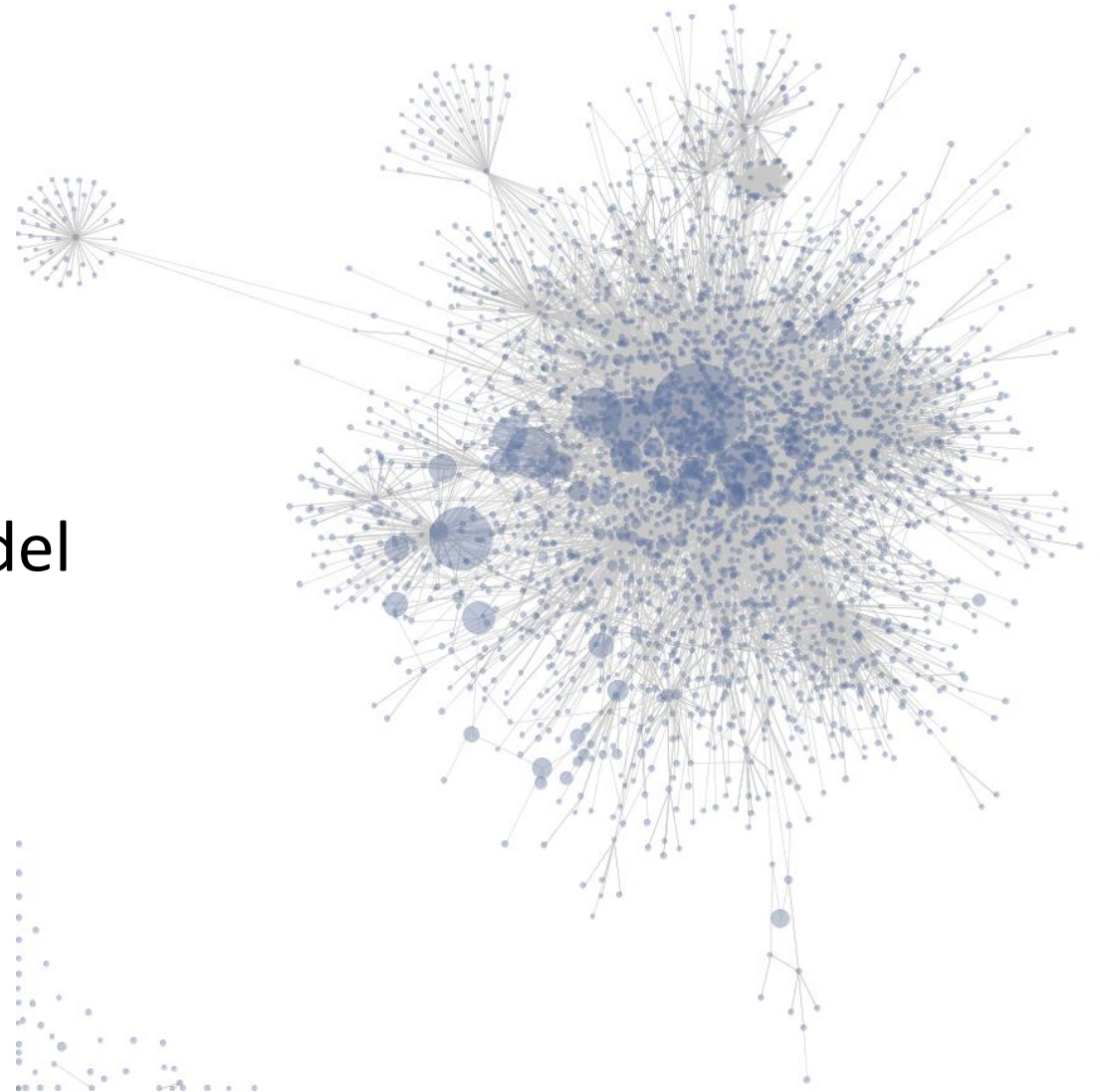

Facebook

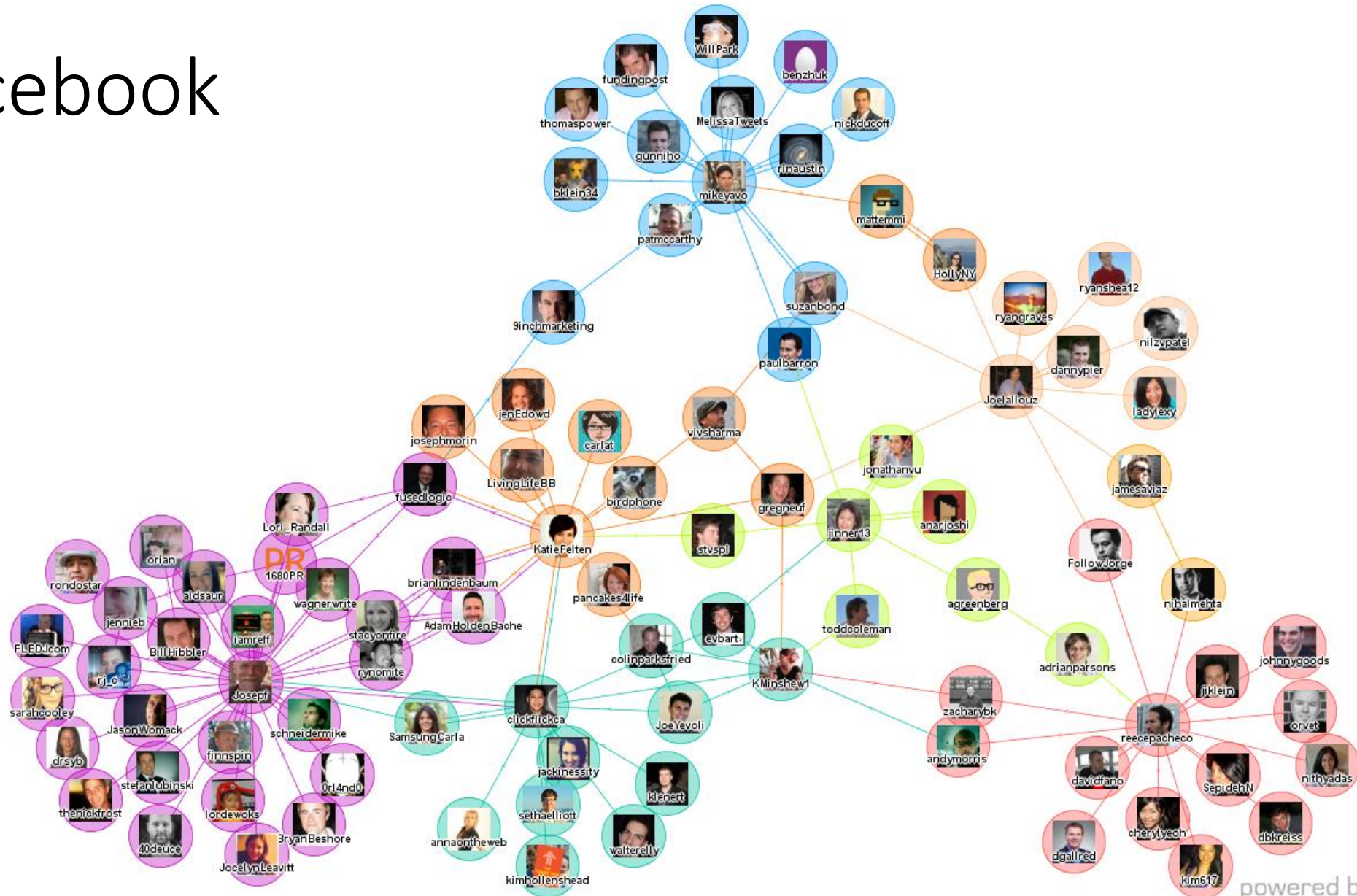

LinkedIn

- Zelená a červená
 - Pracovní kontakty
 - (Červená) firma byla koupena (zelenou)
- Světle modrá
 - Změna zaměstnání
- Tmavě modrá a žlutozelená
 - Soukromé kontakty
- Fialová
 - Personalisté

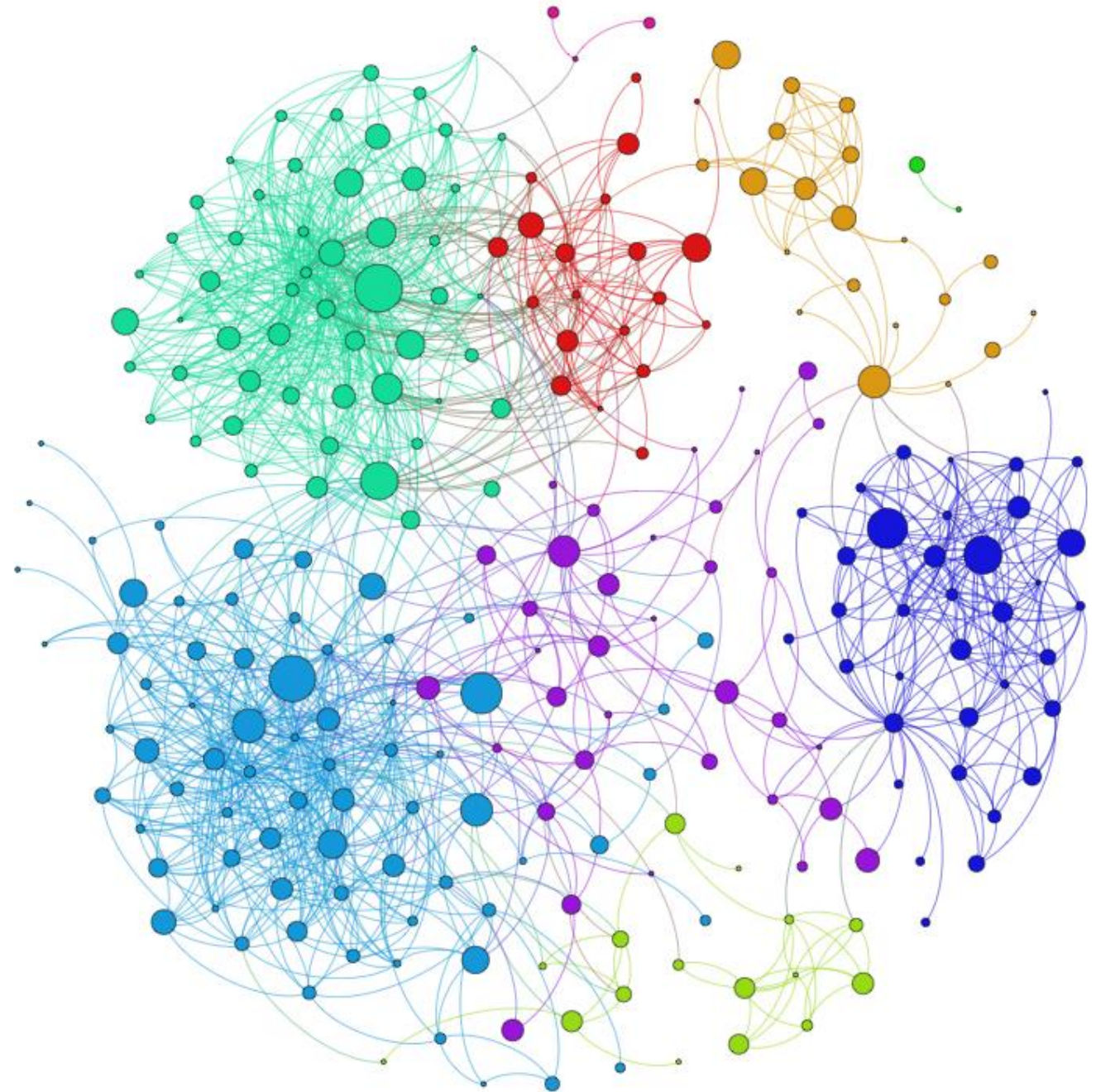

Kruhové rozmístění uzlů

- Tradiční způsob pro vizualizaci grafů
- Uzly jsou na hranici a hrany jsou uprostřed
- + Uzly nemohou být překryty hranami
- Hodně uzlů vede k množství překrytí hran
- Nevhodné pro velké sítě

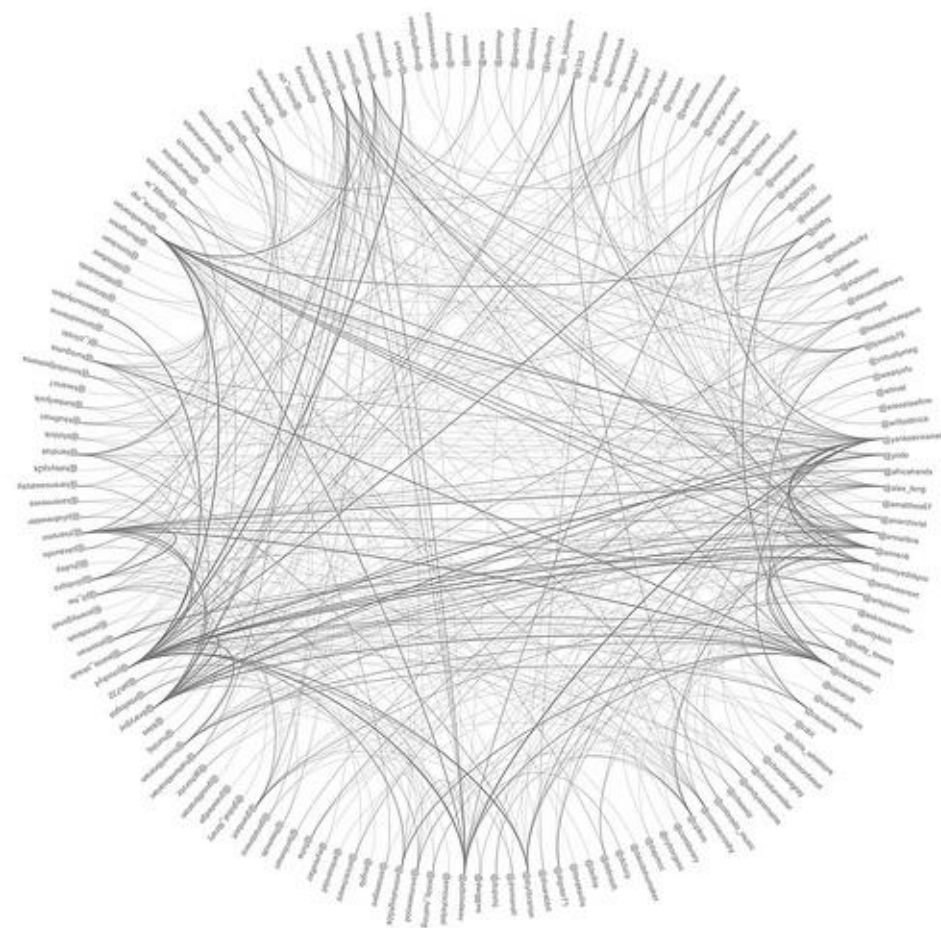

Vizualizace dynamiky sociální sítě

- Grafické proměnné pro označení změn
- Přidání dalšího rozměru pro čas (2,5 nebo 3D)
- Série obrázků stavu sítě v jednotlivých časových okamžicích

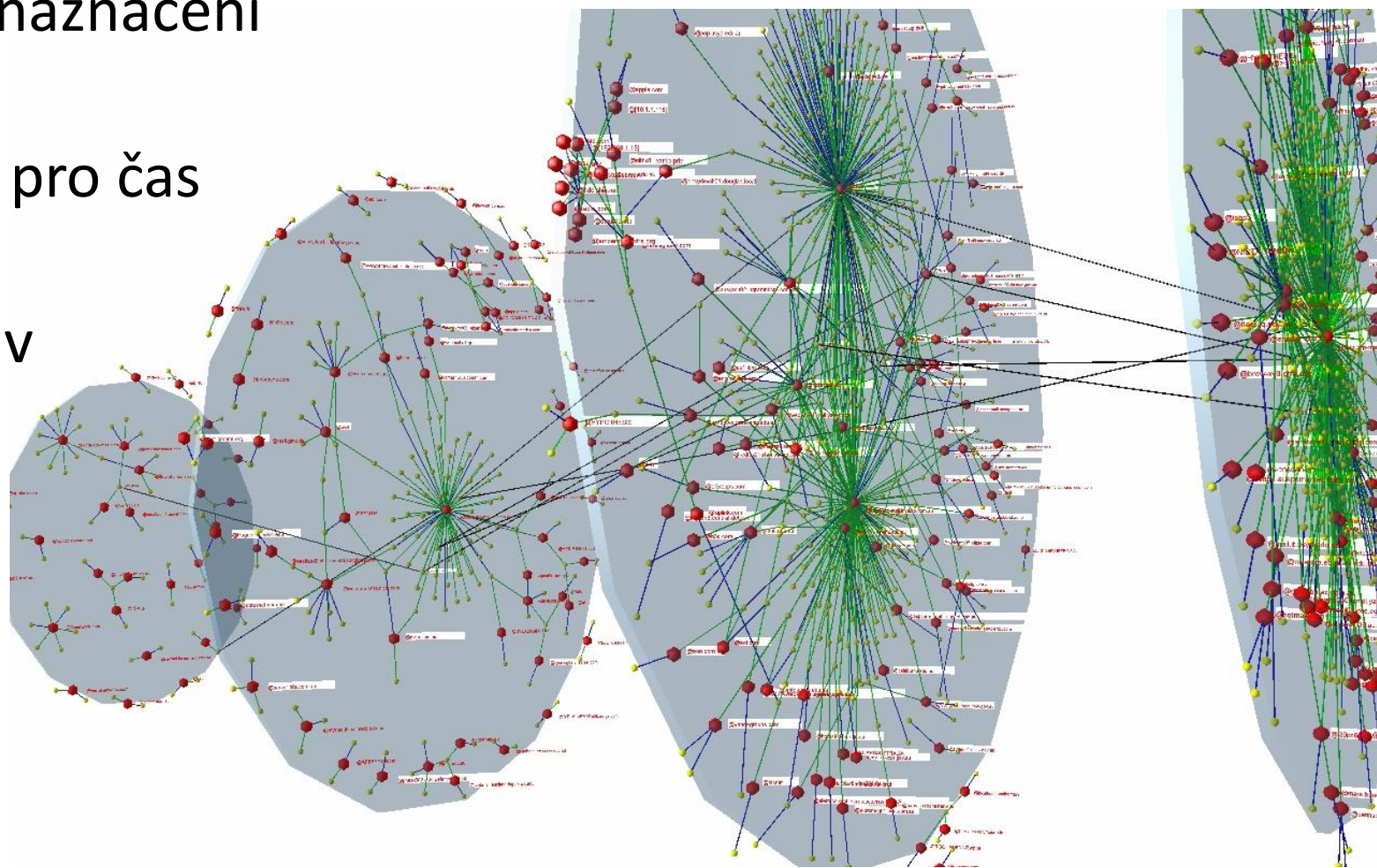

Ukázka analýzy za pomoci vizualizace

- Sociální graf senátu USA
- O'Reilly Media
- Senatoři jsou propojeni hranou jestliže volí stejně v 65% případů během dvouletého období
- <http://www.slideshare.net/oreillymedia/us-senate-social-graph-1991-present?type=presentation>

102nd Session

January 3, 1991, to January 3, 1993

First Gulf war. Dems hold majority.
Fairly weak voting blocks with considerable spread within and across parties.

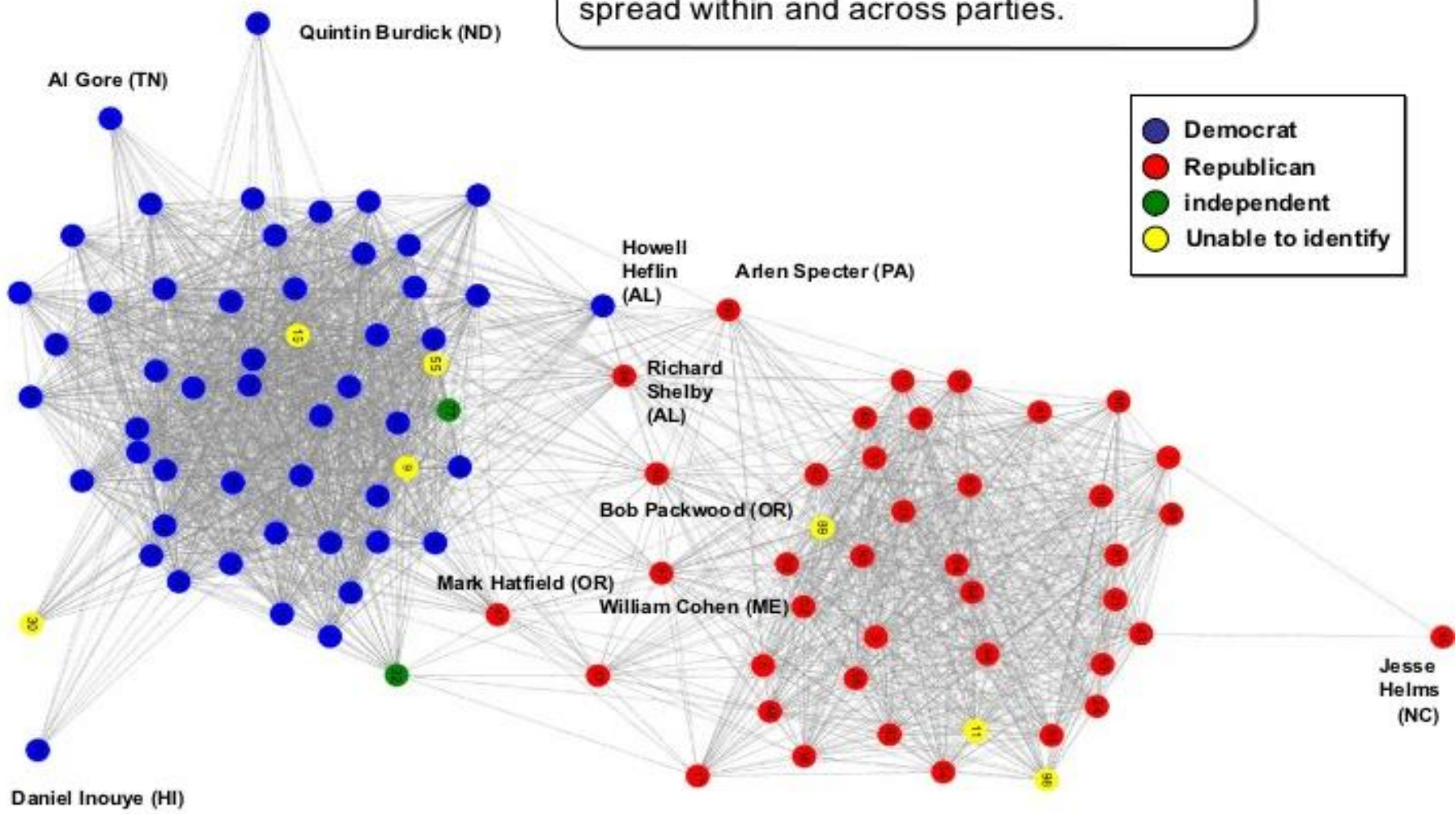

103rd Session

January 3, 1993 to January 3, 1995

Note how Dems split into 2 distinct but tight blocks. Repubs are more diffuse.

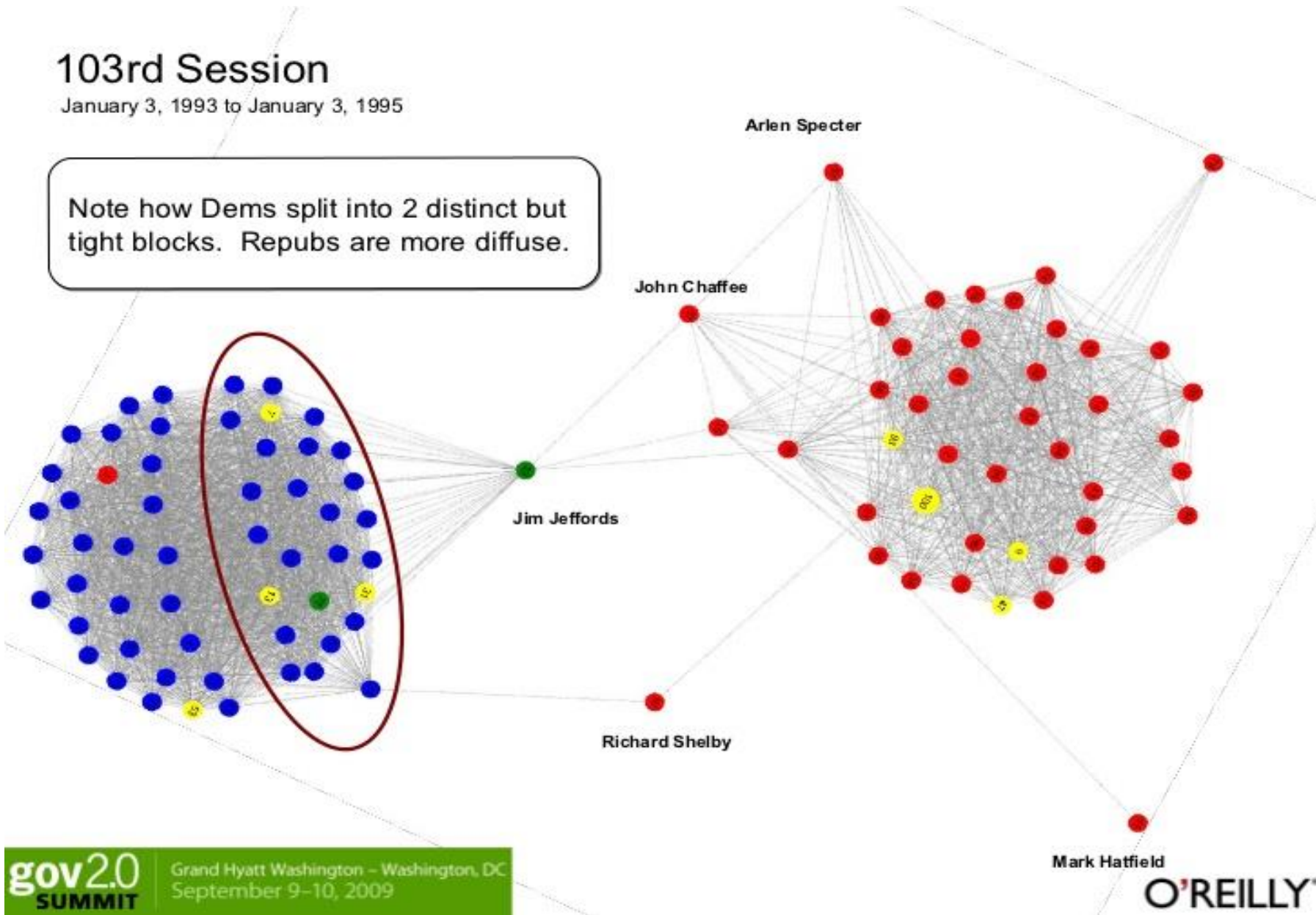

104th Session

January 3, 1995 to January 3, 1997

1994 Republican Revolution. Repubs gain majority of both houses for first time since 1950s. No cross-party connections. Both parties form solid blocks.

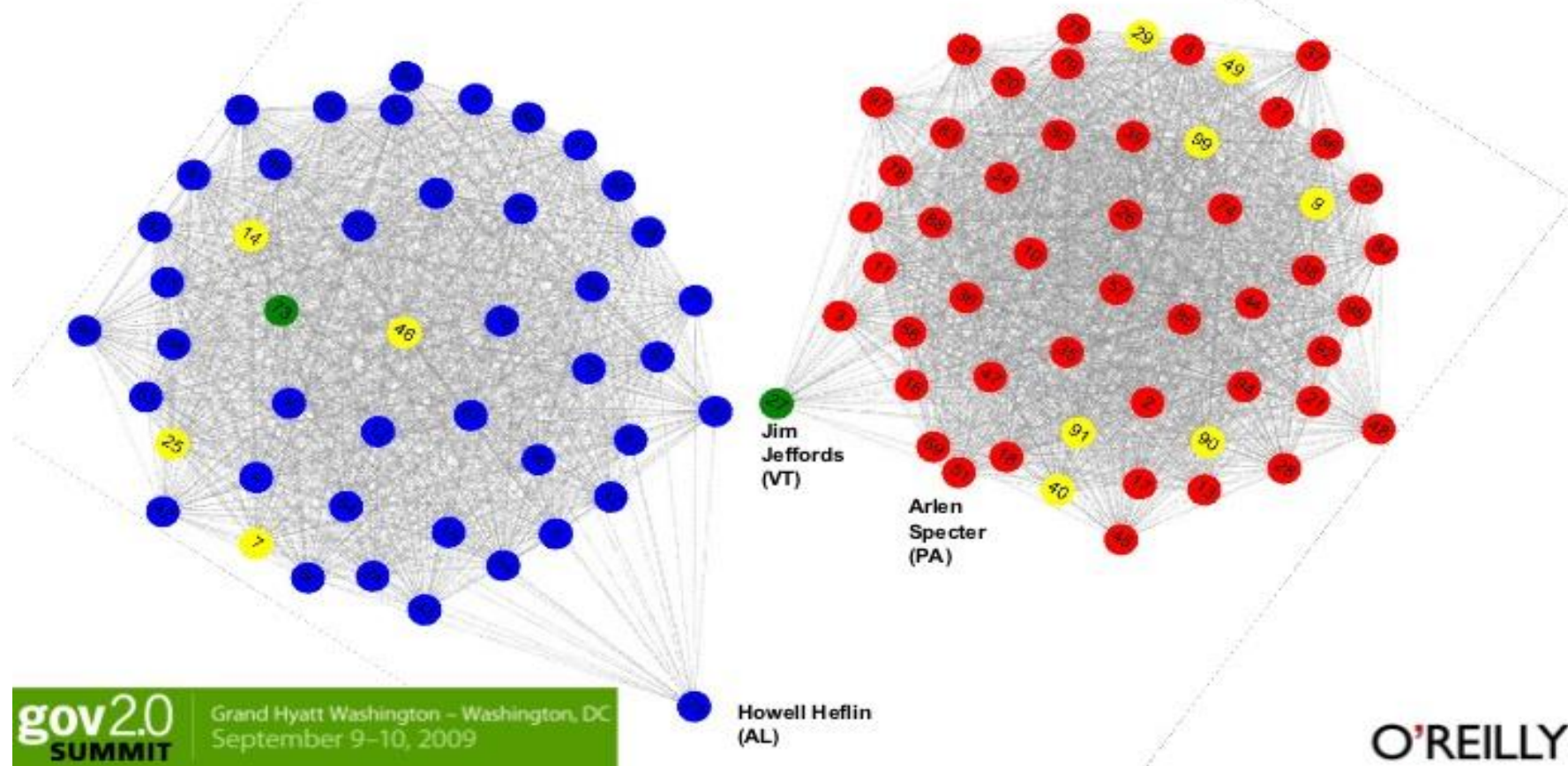

106th Session

January 3, 1999 to January 3, 2001

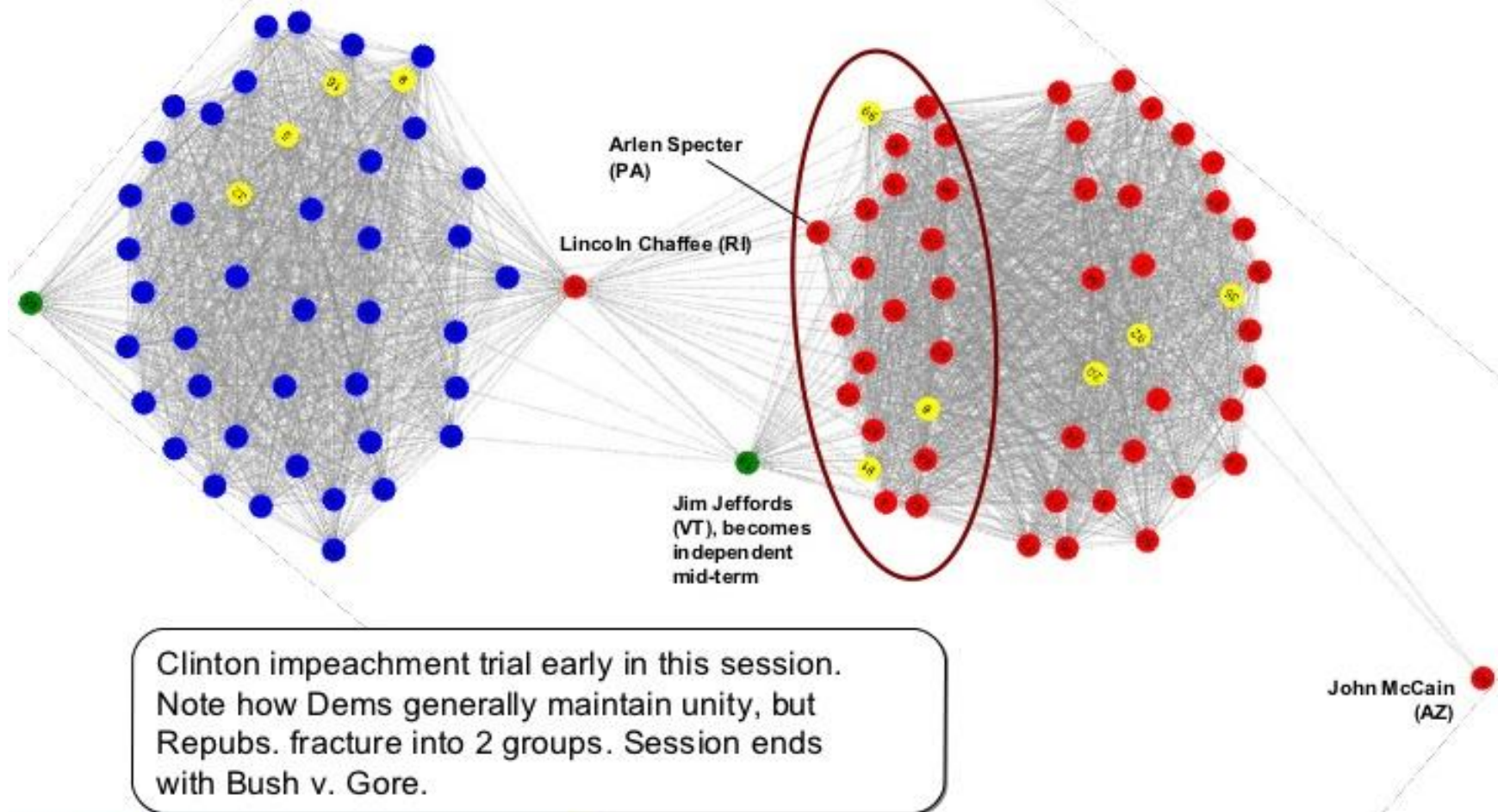

Clinton impeachment trial early in this session. Note how Dems generally maintain unity, but Repubs. fracture into 2 groups. Session ends with Bush v. Gore.

109th Session

January 3, 2005 to January 3, 2007

Hurricane Katrina, Tom Delay investigation, Terri Schaivo, Abramoff scandal. Dems break into 3 groups, with moderates breaking towards the more liberal members.

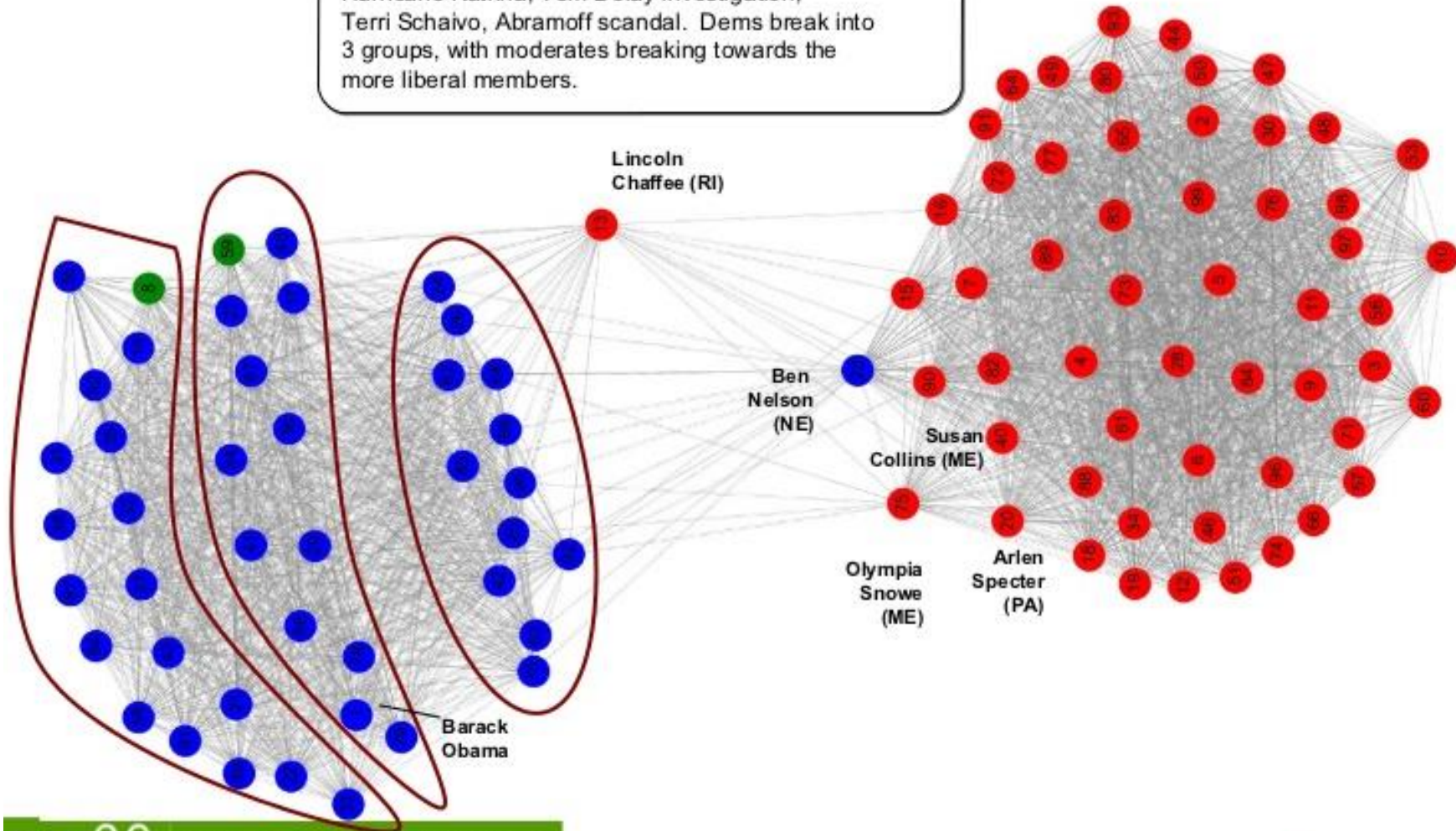

110th Session

January 3, 2007 to January 3, 2009

Conservative Repubs split into identifiable voting block. Split in Dems is reduced. Democrats increased their congressional majorities at mid-term and Senator Barack Obama was elected President.

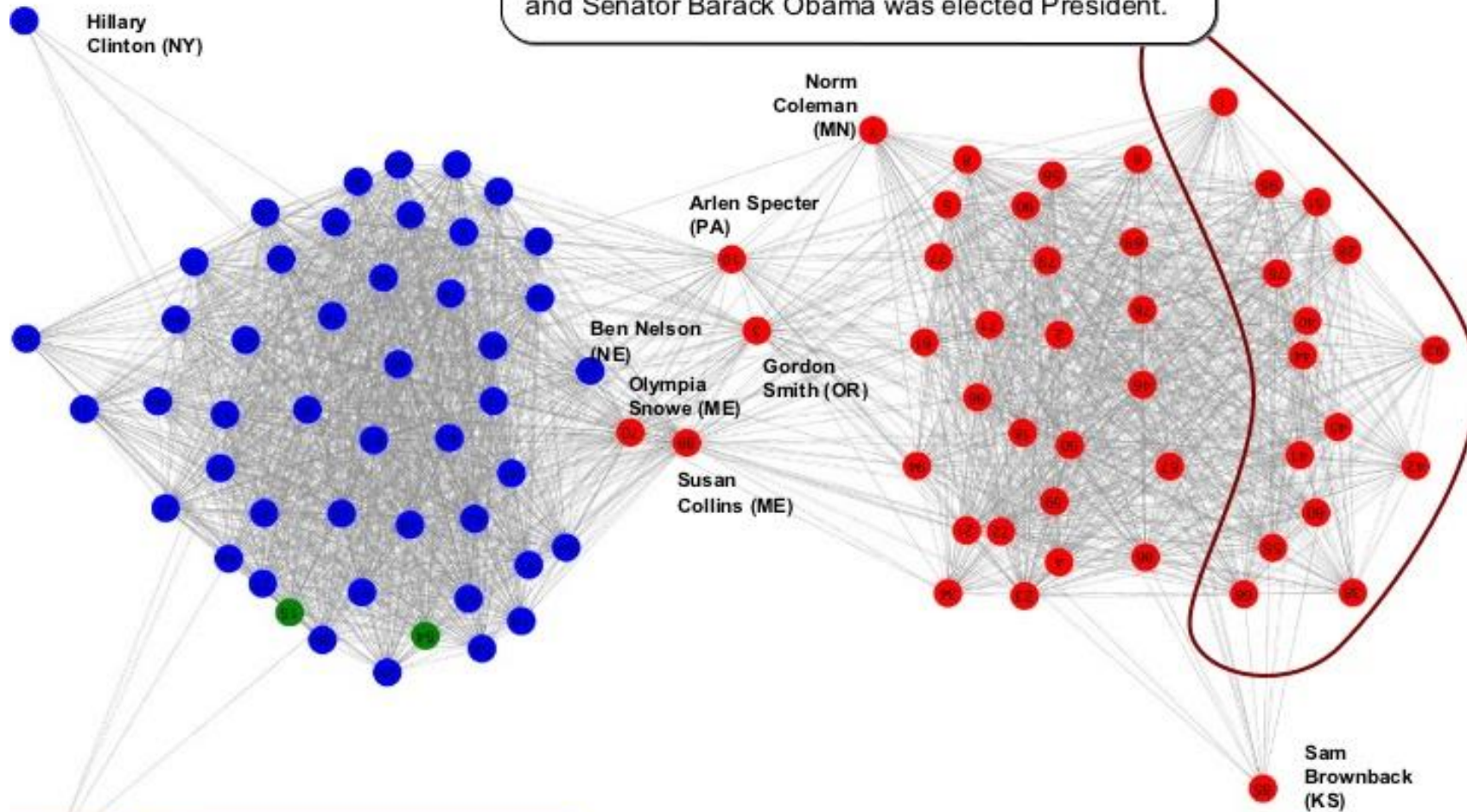

gov2.0
SUMMIT

Grand Hyatt Washington - Washington, DC
September 9-10, 2009

Sam
Brownback
(KS)
O'REILLY®

Rizika spojená s používaním sociálnych sítí

- Problém zejména u dětí
- Rizika
 - Zneužití osobních dat
 - Anonymita
 - Kyberšikana
 - Cybergrooming
 - Cyberstalking
 - Závislost na sociálních sítích

Zneužití osobních dat

- Vkládání množství osobních údajů
 - Některé nepovinné, ale sítě se rády vnucují s jejich vyplňováním
 - Jméno a příjmení, telefon, adresa bydliště, datum narození, aktuální zaměstnání, vystudované školy, rodinné vztahy, fotografie, ...
 - Je vhodné zkontrolovat pravidla nakládání s osobními údaji ze strany provozovatele
 - Některé sítě mohou údaje z profilů uživatelů nabízet třetím stranám
 - Velké sociální sítě jsou pod drobnohledem
 - Je vhodné se vyhnout aplikacím, které požadují práva k přístupu k osobním údajům
 - Různé horoskopy, aplikace pro hledání člověka, kterému se podobáte, ...

Anonymita

- Anonymita uživatele
 - Falešné účty
 - Průzkum z roku 2009
 - 60 % náhodných uživatelů Facebooku akceptovalo přátelství s falešným profilem dívky
 - 42 % u mladíka
- Není zajištěno, že jméno, věk či fotografie odpovídají skutečnosti
- Důvěřivý člověk může snadno sdělit důvěrné informace

Kyberšikana

- Šikanování jiné osoby prostřednictvím komunikačních technologií jako je Internet či mobilní telefon
- Útočníci bývají anonymní
 - Pocit nepolapitelnosti posiluje odvahu používat propracovanější formy útoku
- Mění se místo a čas útoků
- Dopady kyberšikany na oběť nemusí být snadné rozpoznat
 - Introverti
- Příklady
 - Vytvoření hanlivého profilu na sociální síti
 - Nahrávání a zveřejňování osobních (intimních) videí

Cybergrooming

- Snaha o vzbuzení důvěry přes Internet
 - Podplácení dárky či různými službami
 - Vyvolání emoční závislosti
 - Stává se nejlepším přítelem
- Vylákání (izolování) dítěte a jeho zneužití
- Útočníci jsou zejména pedofilové

Cyberstalking

- Opakované a stupňované obtěžování a pronásledování pomocí elektronických medií
 - Snižuje kvalitu života oběti a ohrožuje její bezpečnost
- Opakované zasílání velkého množství nežádoucích zpráv
 - Email
 - Sociální sítě
 - Instant messengery
 - ...
- Stalking je od roku 2010 podle českých zákonů veden jako trestný čin

Odlišné chování při komunikaci naživo a přes sociální sítě

- Důvody
 - Není vidět reakce adresáta
 - Vliv alkoholu či jiných omamných látek
- To co napíšete na sociální síť už nemusí jít vzít zpět
 - Na rozdíl od výroku v hospodě
 - I při smazání je pravděpodobné, že někdo z přátel udělal printscreen kontroverzního příspěvku
- Chování na FB je jiné než chování mimo něj, ale může mít stejné důsledky
 - Sledování zveřejněných informací manažery z personálního oddělení

Závislost na sociálních sítích

- Většinou v kombinaci s jinou závislostí
- Problematické je
 - 4 - 8 hodin denně u sociálních sítí
 - Mimo dobu strávenou prací a studiem
 - Kontrola více než 20krát denně
 - A sebevražedné myšlenky, pokud nikdo neokomentuje příspěvek do 12 hodin
 - Více FB kamarádů než reálných
 - Trávení více volného času přidáváním příspěvků a fotografií místo osobního kontaktu
- Důvody vzniku závislosti
 - Není nutné odpovídat spontánně
 - Neexistuje tlak si rozmyslet každou odpověď
 - Pro sociální kontakt, není nutné vycházet z pohodlí svého domova

Další negativní jevy (nejen) na sociálních sítích

- Kradení profilů
 - Zkopírování fotografie
 - Přátel požádají o přátelství
 - Prosba o zaslání telefonního čísla
 - Řešení: Skrýt seznam přátel
- Flame war
 - Diskuse, která překročila hranice pro účastníky přínosné výměny názorů a stala se hádkou



Další negativní jevy (nejen) na sociálních sítích

- Trolling

- Zasílání záměrně provokativních, urážlivých nebo irelevantních příspěvků k citlivým tématům
- Cílem diskutujícího není diskuze nějakého konkrétního problému, ale rozdmýchávání konfliktu

- Hoax

- Falešná zpráva, která uživatele varuje před nějakým virem, prosí o pomoc, informuje o nebezpečí, ...
- Většinou obsahuje i výzvu žádající dalšímu rozeslání hoaxu mezi přátele



Posuzování důvěryhodnosti online informací

- Studie ze Stanford Graduate School of Education
 - 7000 studentů
 - Od 2. stupně až po univerzitu
- Studentům se nedařilo odlišit se jedná o reklamu nebo článek ve zprávách či identifikovat zdroj informace
- Přestože dokázali bez problému ovládat sociální sítě, nebyli schopni kriticky vyhodnocovat důvěryhodnost informace
- Zdroje typu <http://aeronet.cz/news/>



Ztripovaný nahý Čech naběhal v lesích 25 kilometrů



Přečetli jsme si: Fotopasti v polském lese zachytily muže, který se po čtyřech a nahý osm hodin proháněl napříč lesy několika států, přičemž urazil trasu dlouhou 25 km. Později se ukázalo, že jde o Čecha Marka H. z Liberce, ve kterém LSD vyvolalo dojem, že je sibiřský tygr.



But rly: Zpráva [pochází z polské stránky zaviruj.pl](#), která je zřejmě obdobou českých sračkovebů typu Lajkit. Použité fotografie ve skutečnosti zachytily fotopasti [umístěné v lesích v americké Virginii](#). Se správným zdrojem [proletěly internetem](#) už ke konci října.



Trolled: [TN.cz](#) / [Blesk](#) / [Funradio.sk](#)
Detrolled: [Marcella J. Kelly \(Twitter\)](#) / [Motherboard](#)



[link na tento post](#) / 2016/12/02

Informační bublina (1)

- „Když byl zvolen Zeman prezidentem, bavili jsme se o tom na sále. Bylo tam možná 10 lidí, ale nikdo, kdo by řekl, že Zemana volil. Letos v červnu jsem byl pracovně v Manchesteru a kolega z tamní kliniky mi tvrdil, že osobně nezná nikoho, kdo by hlasoval pro brexit. A včera mi dcera, která studuje na vysoké škole v Kansasu, zase napsala, že mezi spolužáky ani v rodině, kde bydlí, není nikdo, kdo podporoval Trumpa. Takže se ptám, jestli je to normální?“
- Bohužel, ano.
- [<http://archiv.ihned.cz/c1-65522740-socialni-site-milose-cermaka-srdecne-pozdravy-z-bubliny>]

Informační bublina (2)

- Původně fyzikální termín pro místnost, jejíž stěny nepropouštějí ven téměř žádné zvuky
 - Naopak je velmi dobře odrážejí
 - „Echo chamber“
- Ven není skoro nic slyšet, ale uvnitř vzniká dlouhý dozvuk, až ozvěna
- Způsob, jakým dnes konzumujeme média
 - Vyhledáváme ty zdroje zpráv, které jsou naladěny na podobnou notu jako my
 - Vnímáme především ty názory, se kterými souhlasíme
 - Utvrzují nás v tom, co už víme nebo si sami myslíme
 - Ostatní názory zeslabujeme nebo ignorujeme

Obrázkové memy

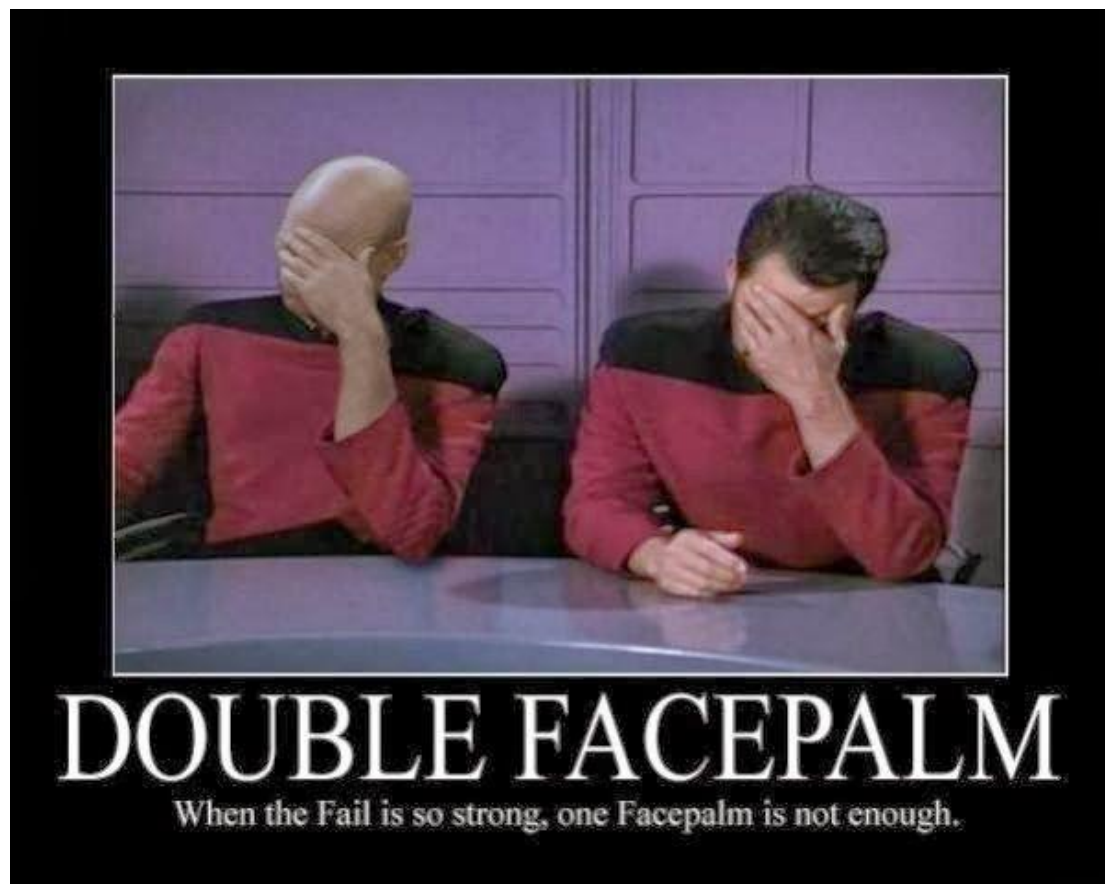

YouTubeři a virální videa

- Šíří se jako virus
- Souvisí často s marketingem



Kdo si dnes ještě pamatuje?

- „Šel jsem na záchod. Byla tam tma, tak jsem si rozsvítil ...“
- Selfie/Belfie/Welfie/Drelfie
- Focení jídla
- Když dostanu n lajků tak udělám ...
- Harlem shake
- Výzvy typu Ice Bucket Challenge



Šest stupňů odloučení

- Libovolní dva lidé planety spojeni maximálně přes šest dalších osob
- Stanley Milgram (1967)
 - Rozeslání dopisů
 - Průměrně šest mezičlánků
 - Z těch, co byly doručeny
- Stále aktuální téma výzkumu
 - Včetně samotného Facebooku

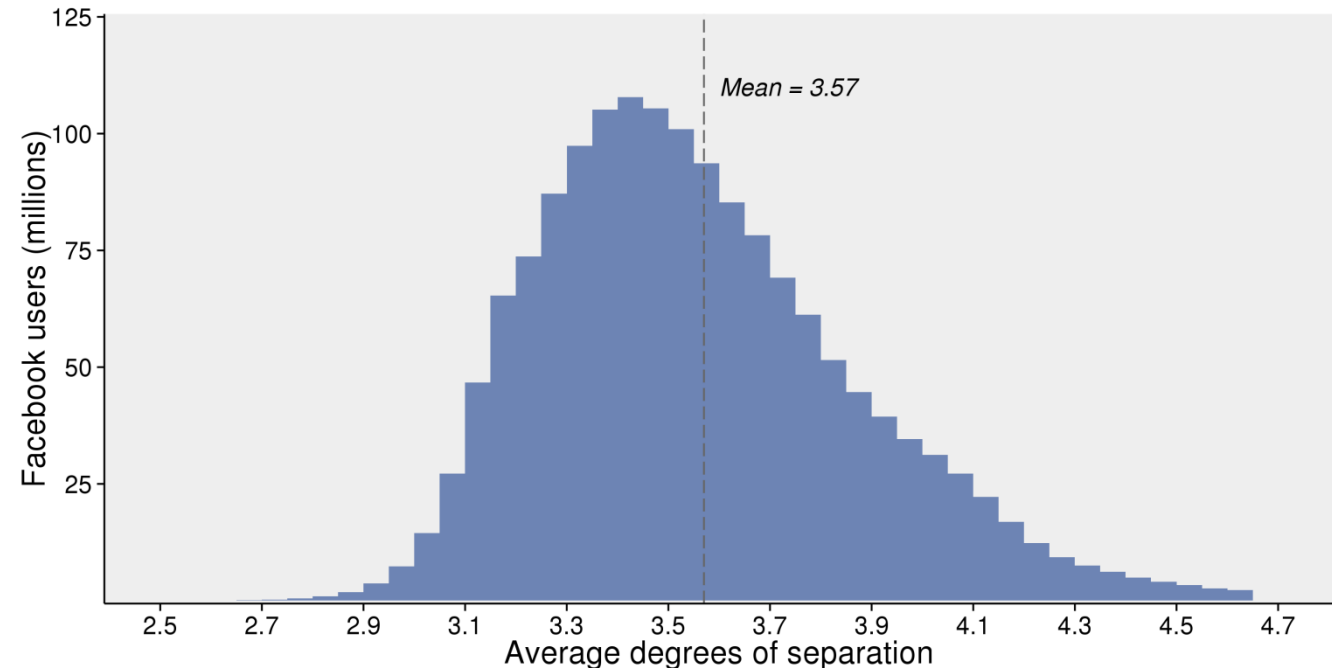

[<https://research.facebook.com/blog/three-and-a-half-degrees-of-separation/>]