

Ekonomický styl myšlení I

Fakulta informatiky MU

3. přednáška

30. září 2019

Obsah dnešní přednášky

1. Další pojmy: rozdělování, směna, peníze
2. Metody ekonomie (dokončení)
3. Zákonitosti využívání zdrojů (HVM, z.k.v.)
4. Hospodářský mechanismus a jeho funkce
 - Tržní mechanismus
5. Otázky a úkoly

Hranice výrobních možností

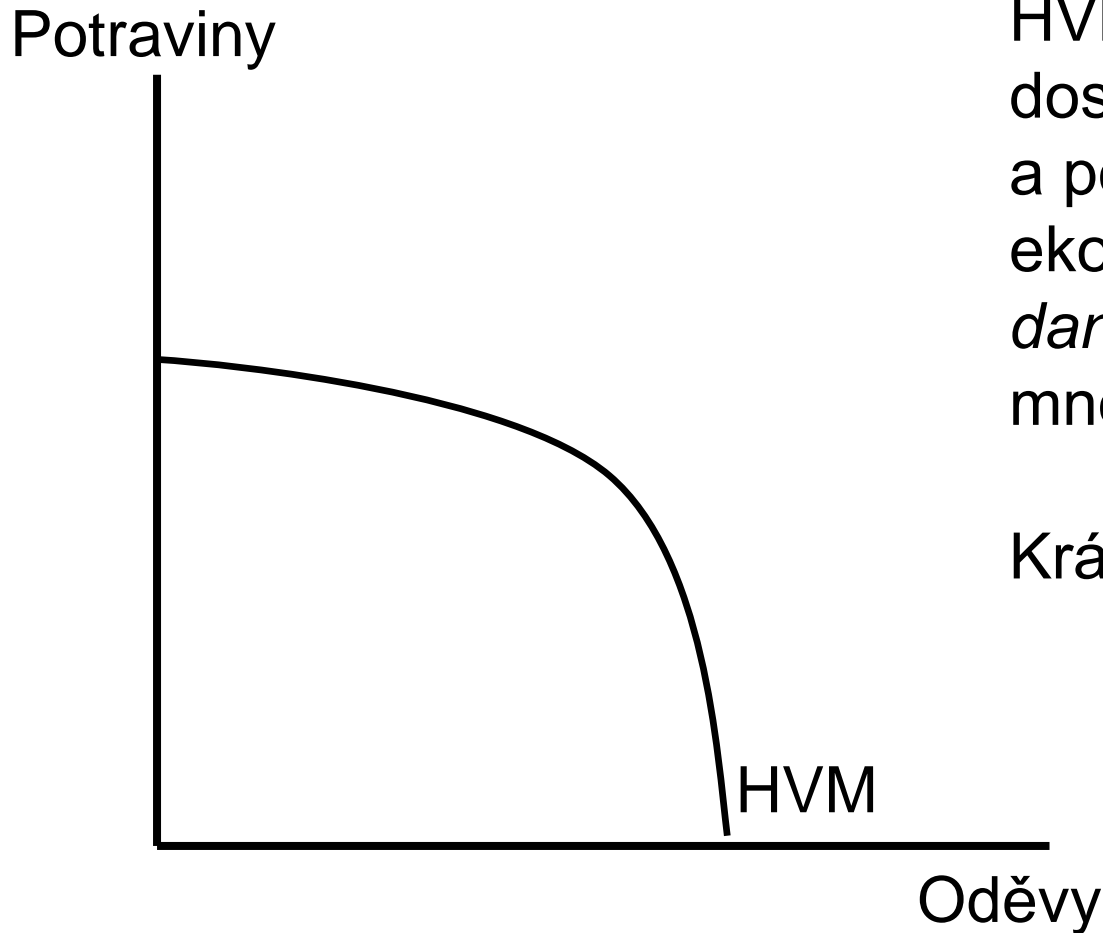

HVM: zobrazuje maximálně dostupné kombinace oděvů a potravin, které lze v ekonomice vyrobit při *dané* technologii a množství a kvalitě VF

Krátké období

Posun HVM (PPF)

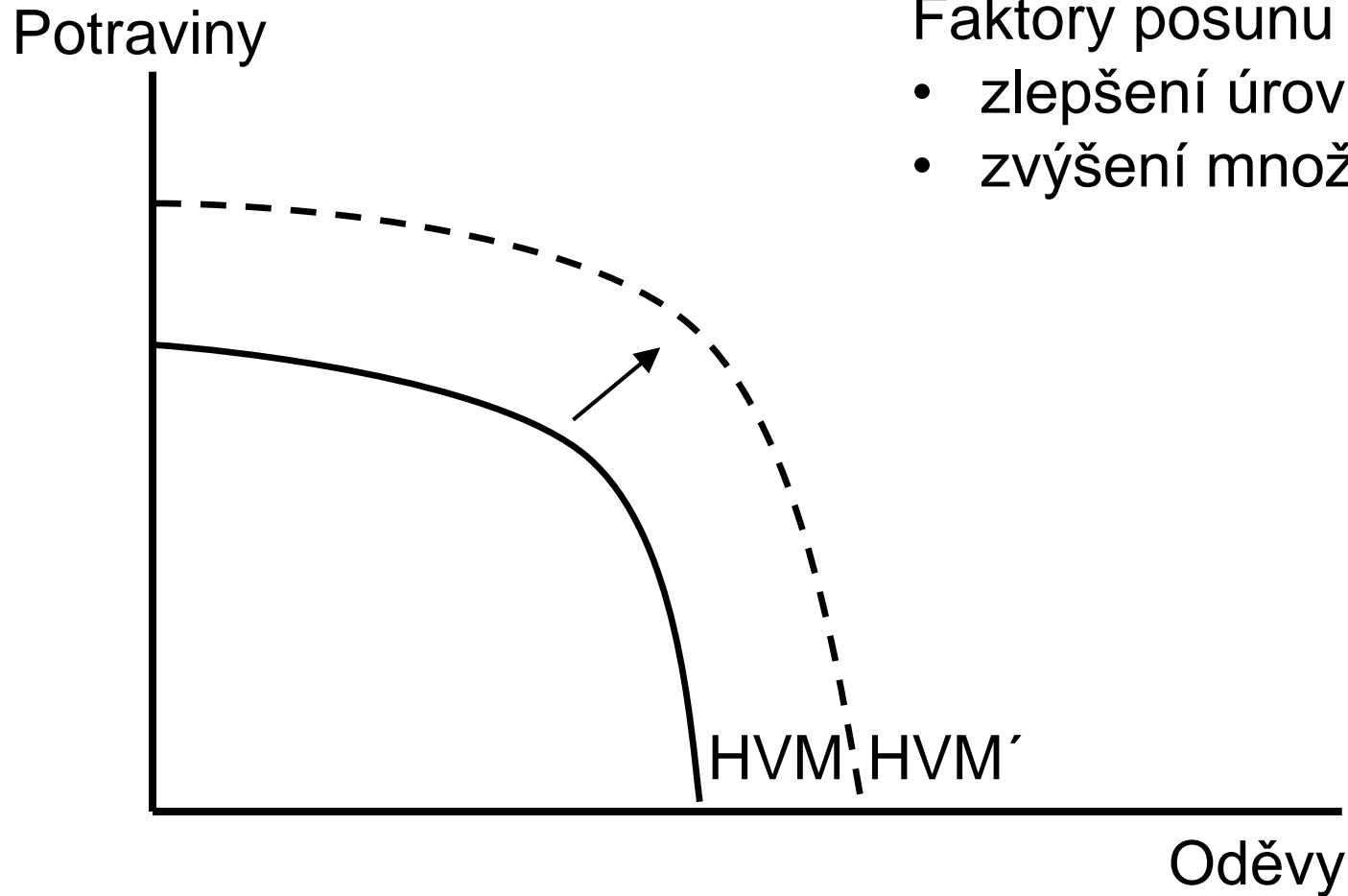

Faktory posunu HVM:

- zlepšení úrovně technologie
- zvýšení množství zdrojů

Zákon klesajících výnosů (1)

půda	lidé	TP	MP	AP
5	0	0	0	0
5	1	6	6	6
5	2	13	7	6,5
5	3	21	8	7
5	4	28,5	7,5	7,125
5	5	33	4,5	6,6

Zákon klesajících výnosů - graficky

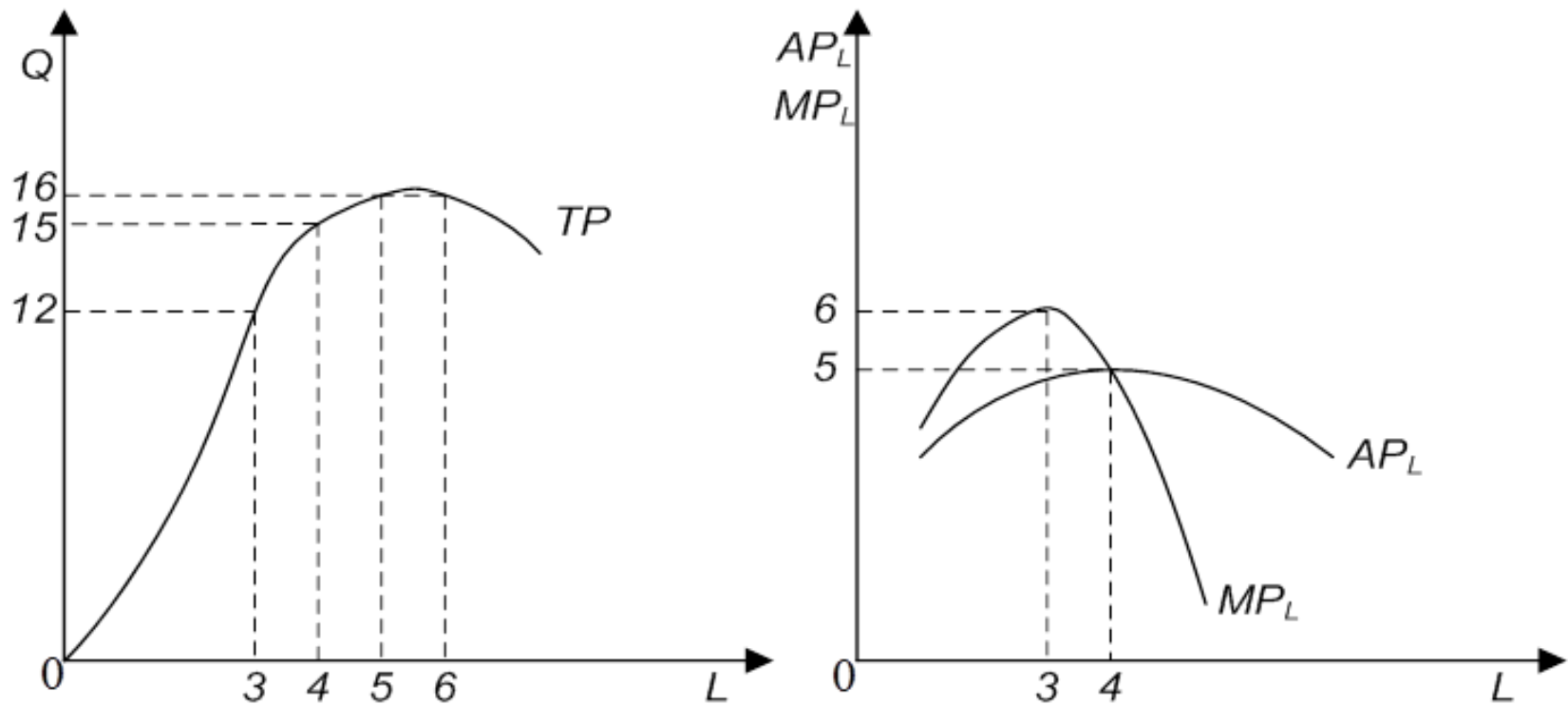

Zákon klesajících výnosů (4)

Se zvyšováním množství jednoho výrobního faktoru (množství ostatních je neměnné) přinese každá další jednotka faktoru čím dál menší přírůstek produkce

Produkce (TP) roste, ALE čím dál pomaleji

Vztahy: $TP = Q = f(K, L, A)$

$AP = TP/VF$ např. $AP_L = TP/L$

$MP = \Delta TP$ $MP = \delta TP / \delta L$

Funkce HM

1. zabezpečit usměrnění zdrojů vzhledem k potřebám
 - přednostně užívat zdroje pro výrobu statků uspokojujících nejnaléhavější potřeby

2. nutit výrobce k efektivnímu chování
 - z daných zdrojů dosáhnout na největší výstup
 - zavádět způsoby snižující nároky na množství zdrojů

Tržní mechanismus zjednodušeně

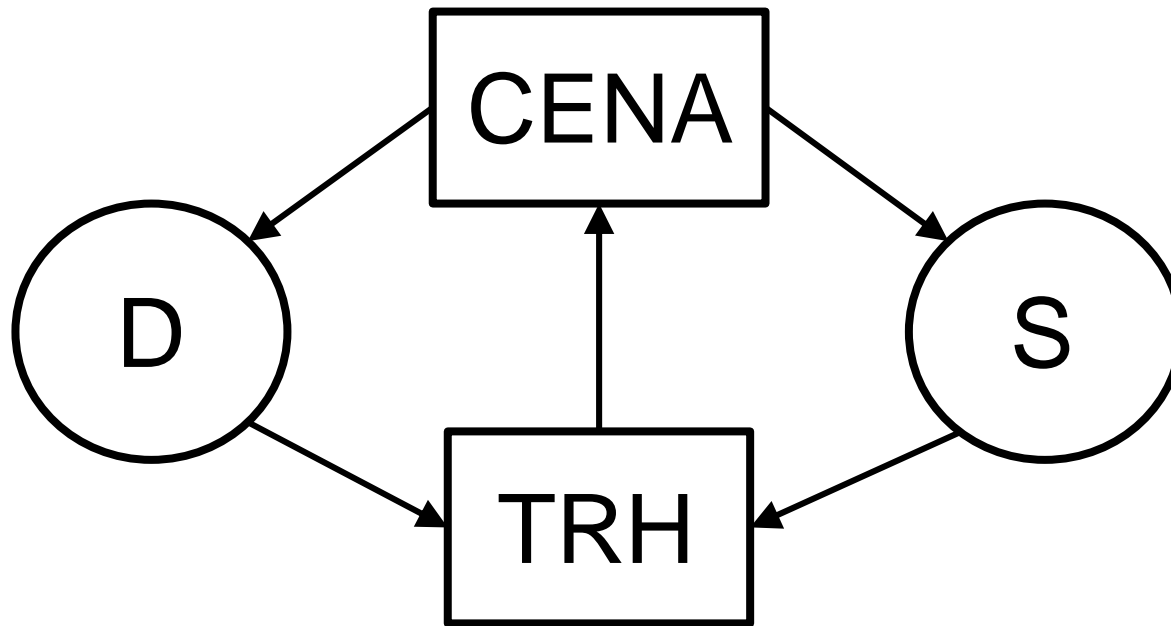

Předpoklady fungování TM

- Soukromé vlastnictví (zejména výrobních prostředků)
- Cenová liberalizace
- Existence trhu VF

Tržní mechanismus

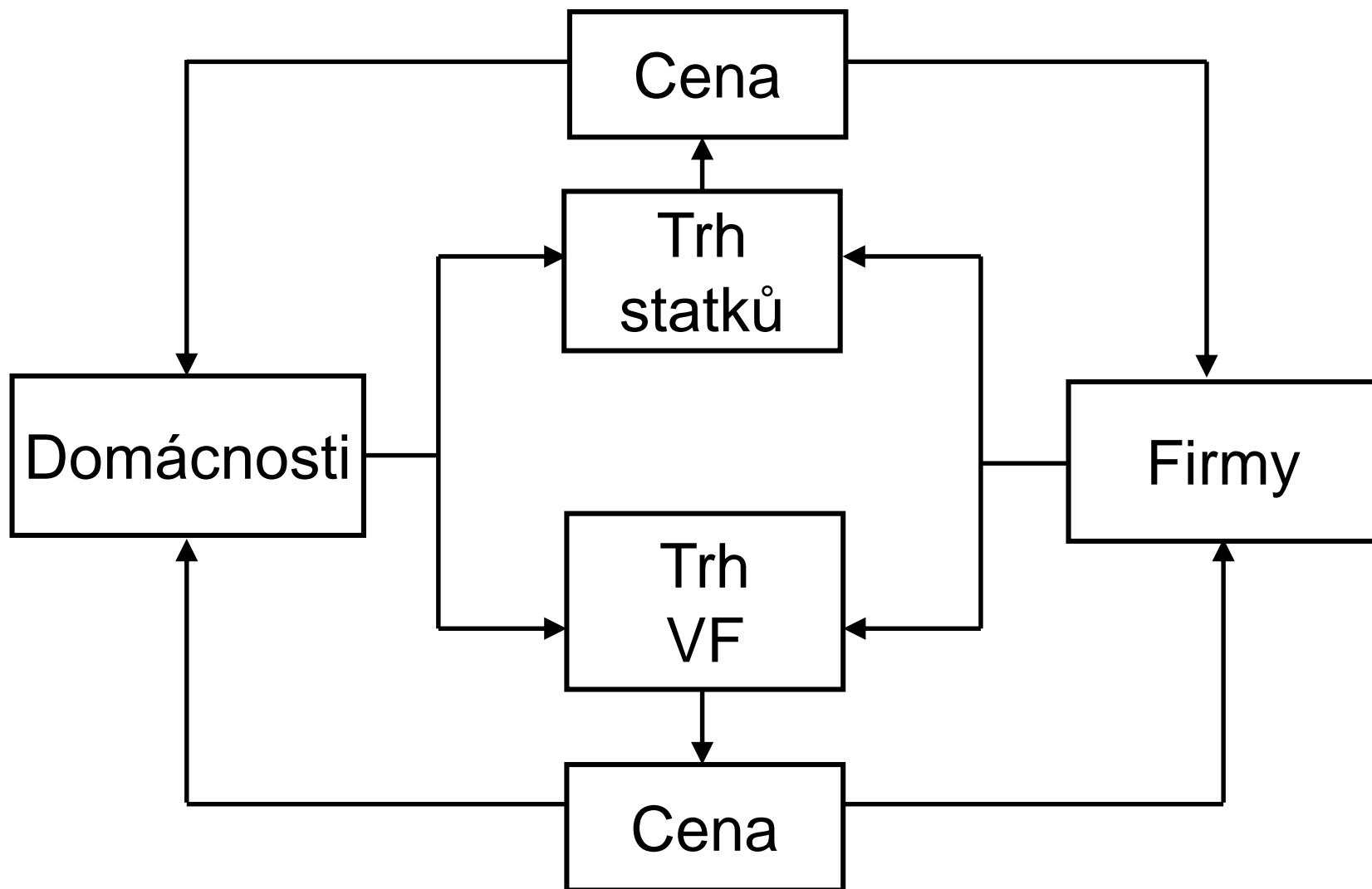

Zákon klesající poptávky

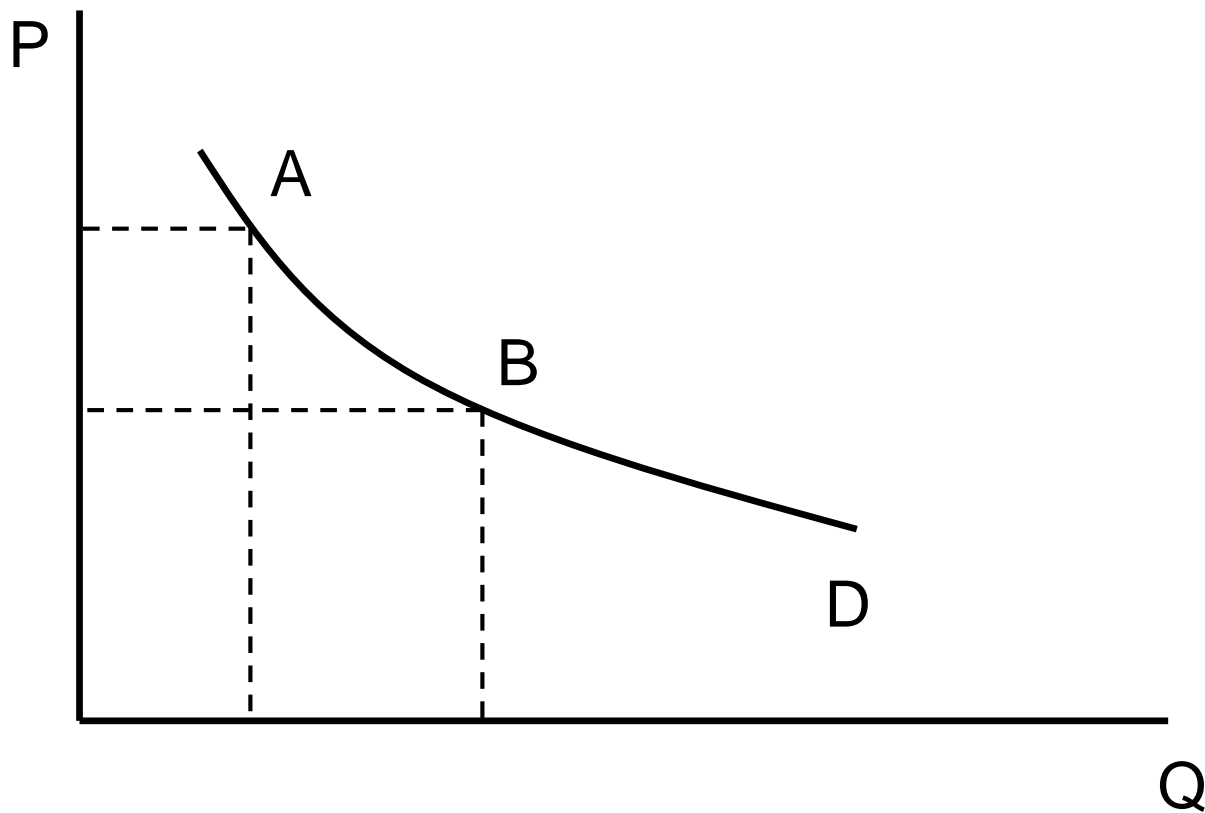

Zákon rostoucí nabídky

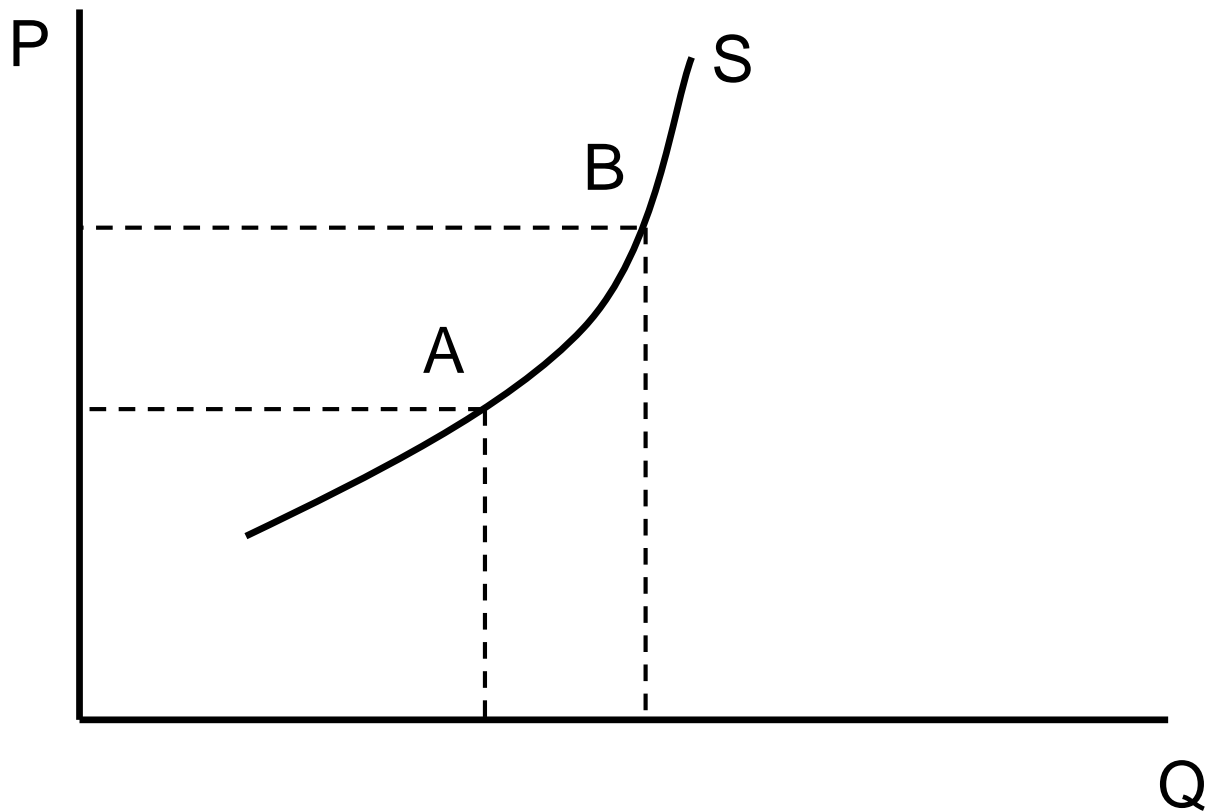

Rovnováha na trhu

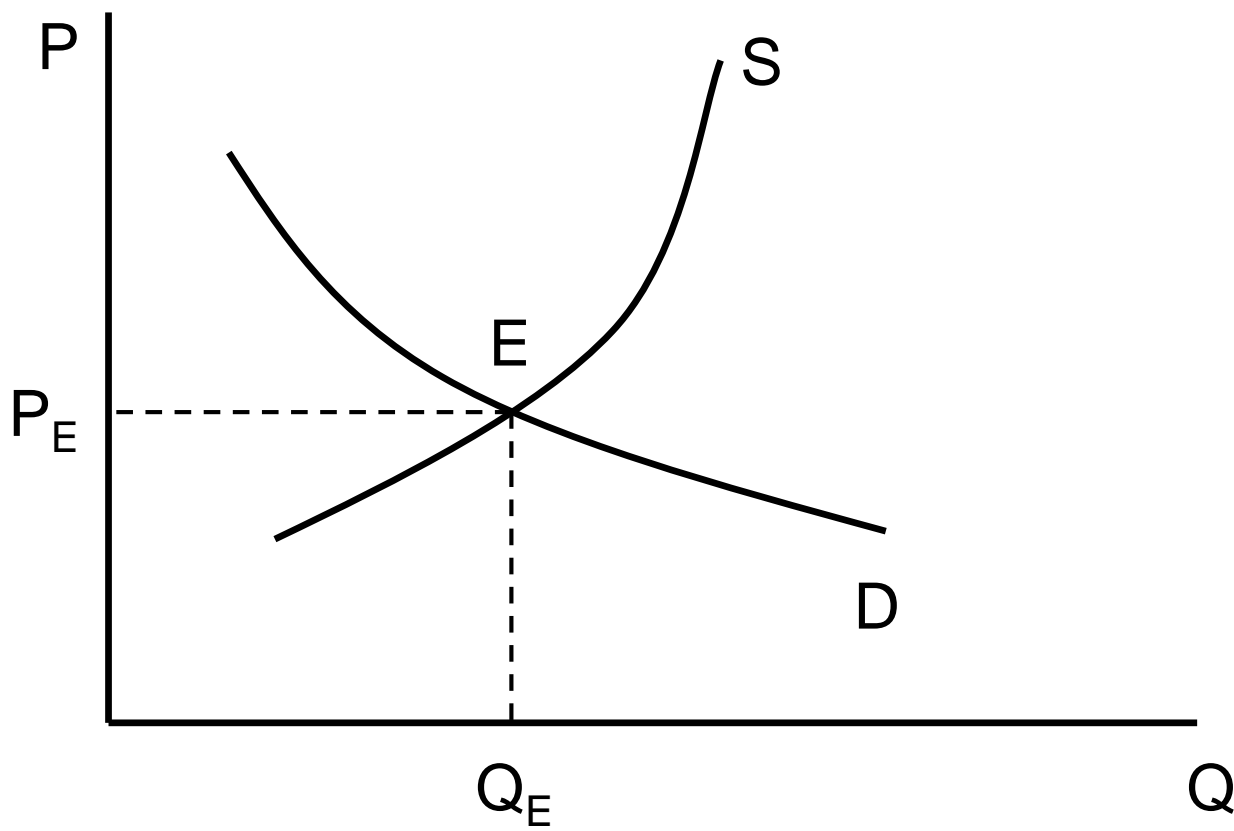

Centrální plánování

- Tržní hospodářství versus centrální plán.

- Vazby:

horizontální

vertikální

- Princip:

cena

příkaz

Dosažení optima:

předem

zpětné kroky