

Část 1 - HŘIŠTĚ



100 – Definice hřiště

- reklamní předpisy
- bílá ledová plocha

101 – Rozměry hřiště

- max. 61 m a 30 m
- min. 56 m a 26 m
- pro soutěže IIHF 60-61 m / 29-30 m
nebo výjimka
- poloměr zaoblení 7 až 8,5 m

102 – 103 Hrazení, ochranný pás, skla

- hrazení dřevěné nebo umělohmotné
- výška
minimálně 1,17 m
maximálně 1,22 m
- sklo/plexisklo
- sklo vysoké/nízké
přerušené u střídaček

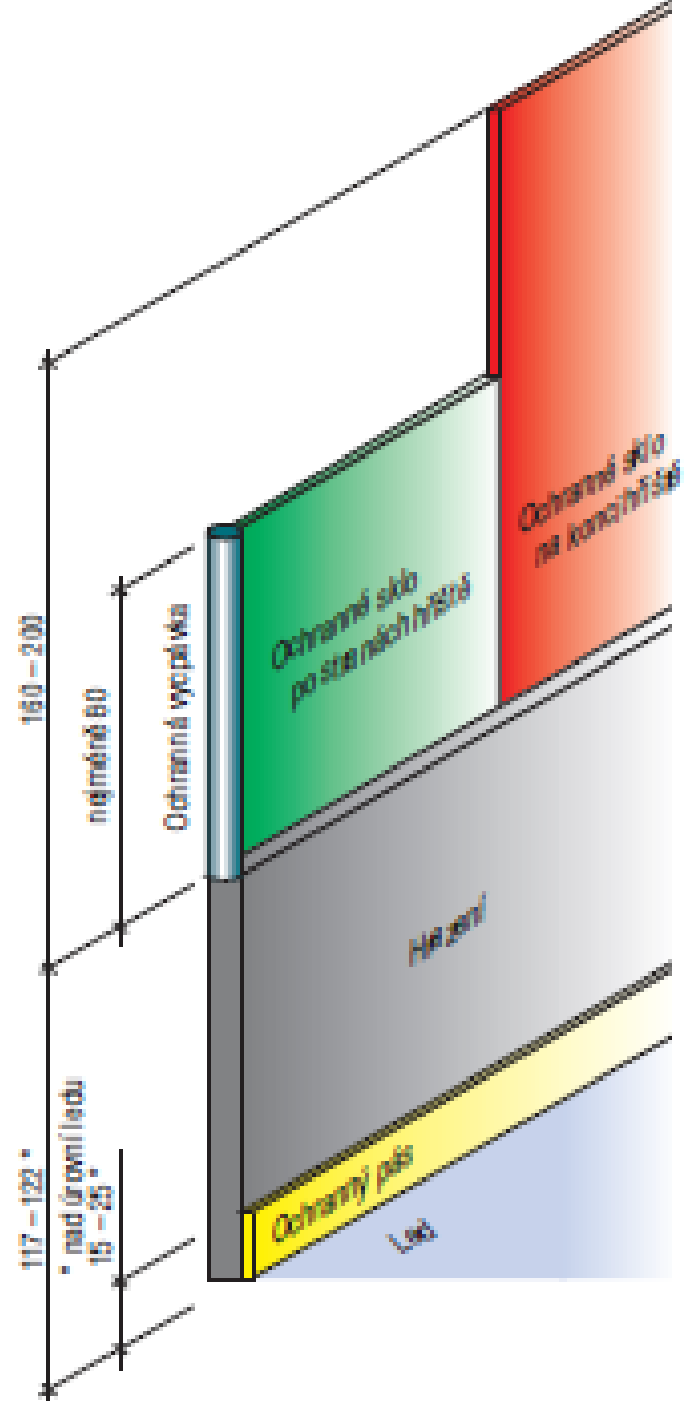

106 – Sítě na konci hřiště

- na koncích hřiště k ochraně diváků
- mohou nahradit ochranné sklo
- výška není omezena

Rozdělení a vyznačení ledové plochy

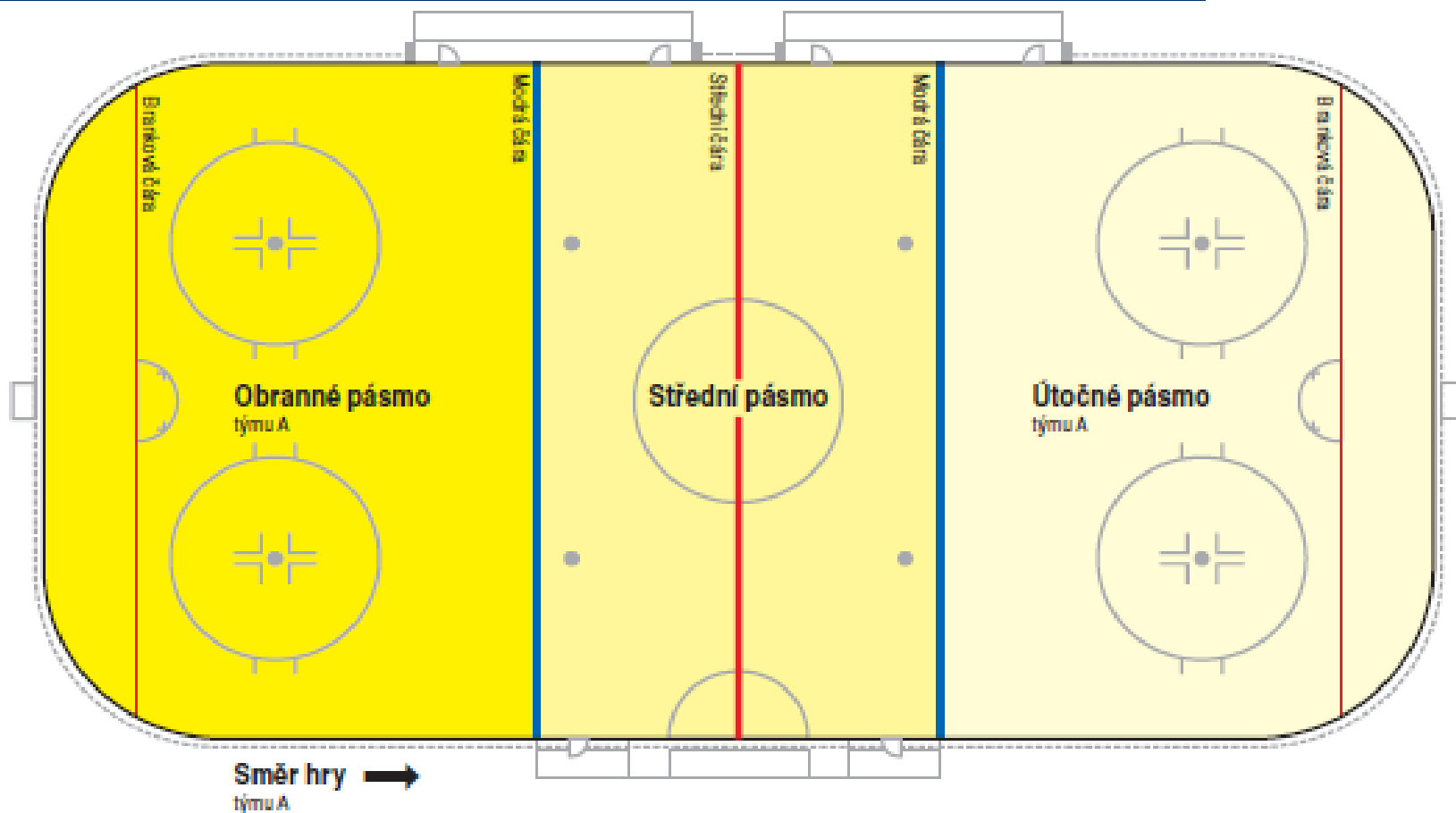

118 – Území rozhodčích

ÚZEMÍ ROZHODČÍCH

Všechny míry jsou v cm.

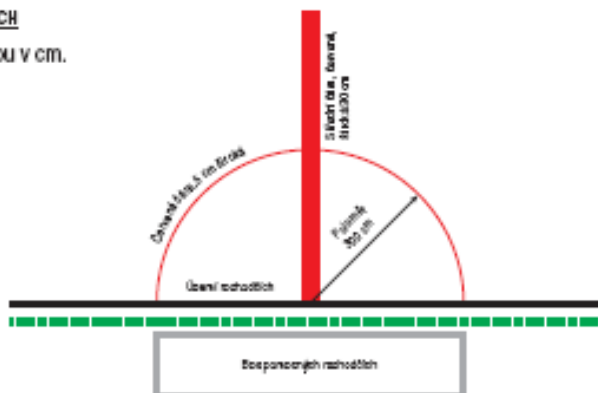

119 - Brankoviště

BRANKOVIŠTE

Všechny míry jsou v cm.

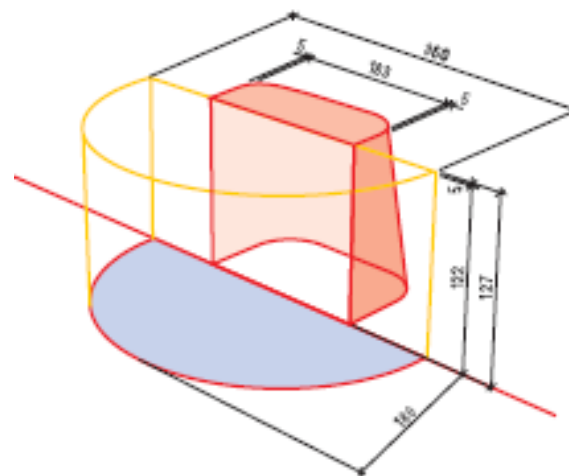
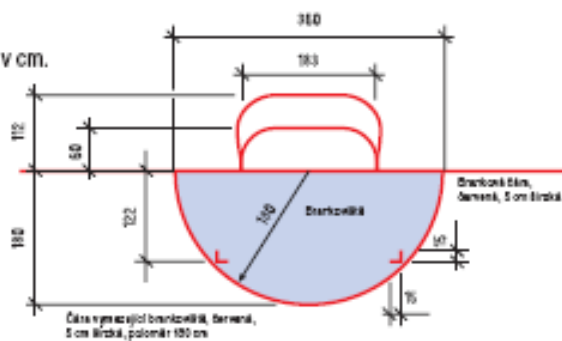

130 – Konstrukce branky, tyče a síť

- výška branky 1,22 m
- vnitřní rozměr 1,83 m
- hloubka 0,60 až 1.12 m
- upevnění na pružné kolíky
- vycpávky a síť

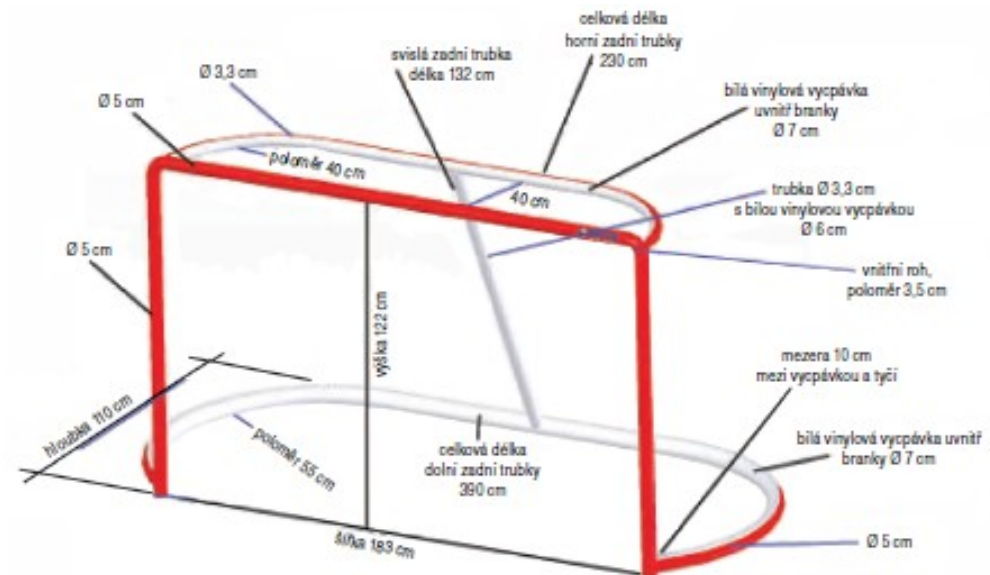

140 – Hráčské lavice

- dvě stejné hráčské lavice
- na stejné straně hřiště
- místo pro 16 hráčů a 8 funkcionářů
- 2 m od střední čáry, min. 10 m dlouhá, 1,5 m široká
- dvoje dvířka z nichž jedny musí být ve středním pásmu
- lavice musí být zabezpečeny

141 – Trestné lavice

- místo nejméně pro 5 hráčů
- minimálně 4 m dlouhé
- minimálně 1,5 m široké

142 – Boxy brankových rozhodčích

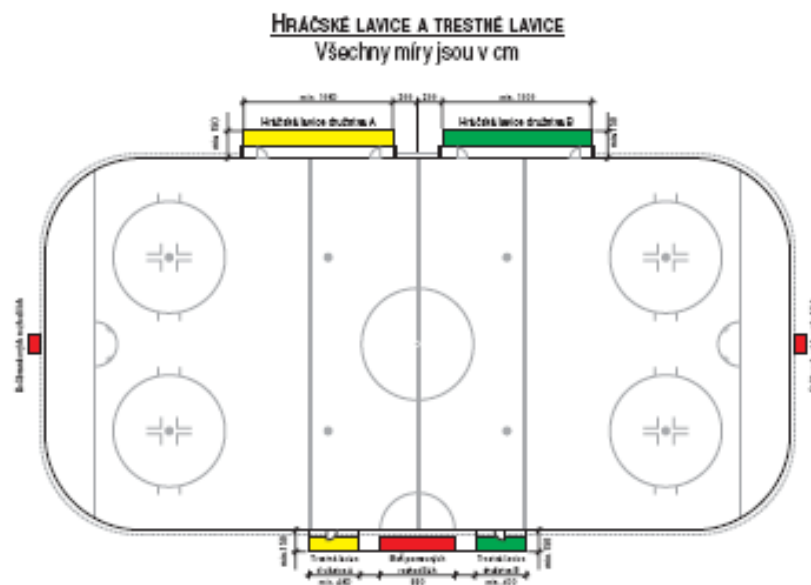

150 – Signální a časová zařízení

151 – Siréna

152 - Časomíra

- názvy týmů
- odehraný čas
- tresty
- skóre
- oddechové časy
- přestávky

HRÁČ	TREST		HRÁČ	TREST	
44	4.43		20	3.45	
38	1.37	20:00	88	1.28	
22	2.00	DOMÁCI	HOSTÉ	30	5.00
		2 2 1			

Červená a zelená světla

- za oběma brankami
- zelené světlo svítí automaticky v přerušení hry včetně konce třetin
- červené světlo ovládá brankový rozhodčí
- propojení červeného světla a časomíry, blokace na konci třetin

Šatny hráčů, rozhodčích

- dostatek prostoru pro 25 hráčů a funkcionářů mužstva
- vybavení a sociální zázemí
- šatna rozhodčích

Osvětlení hřiště

- není předepsaná hodnota
- posuzuje rozhodčí
- při nedostatečném osvětlení
lze měnit strany

Hudba na stadionu

- smí hrát
 - při rozcvičení
 - při přerušení hry
- nesmí hrát
 - v průběhu hry
 - při oddechových časech
 - leží-li zraněný hráč na ledě
- zákaz kouření

Porovnání hřiště IHF a NHL

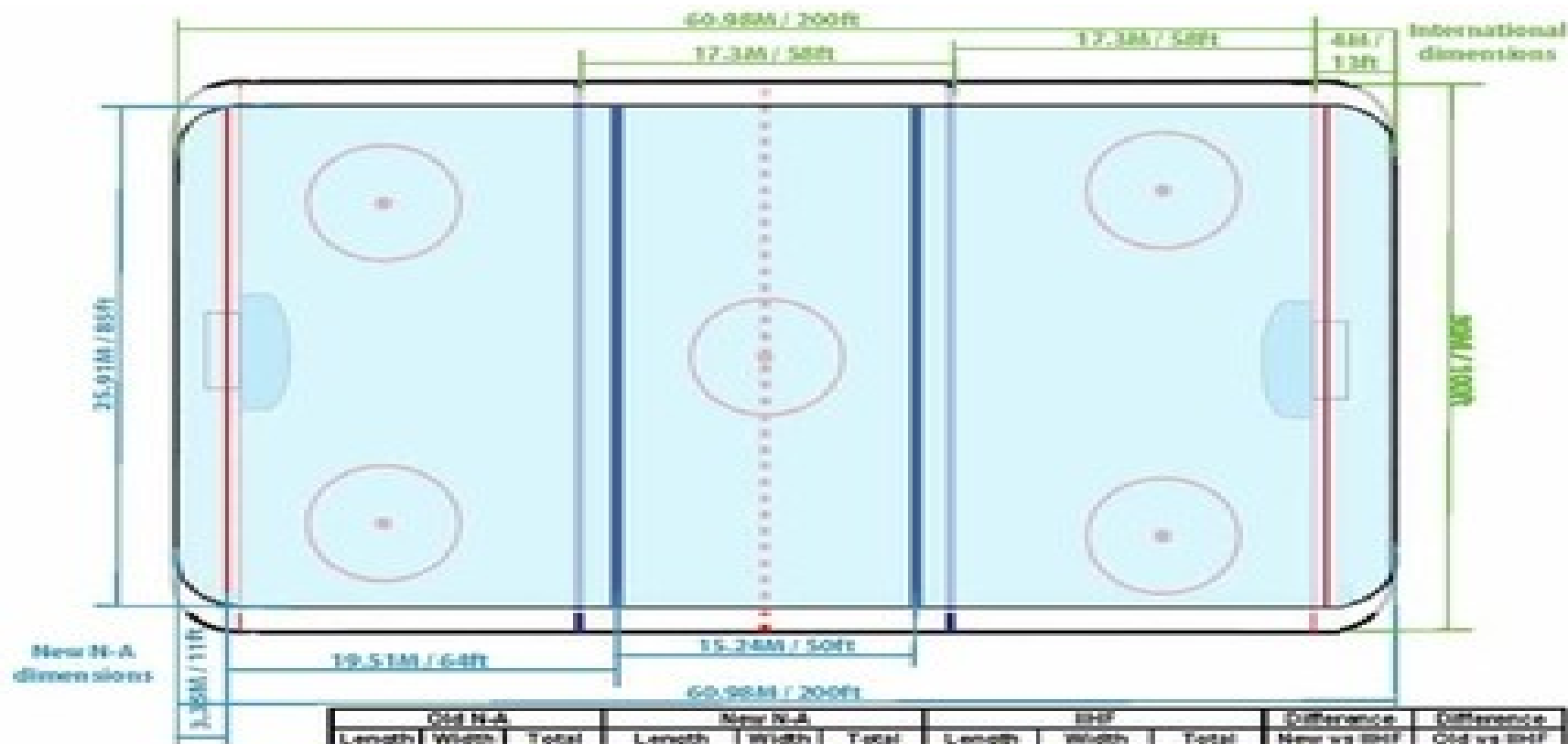

	Metric	Old N.A.			New N.A.			IHF			Difference New vs IHF	Difference Old vs IHF
		Length MP	Width MP	Total M ² /ft ²	Length MP	Width MP	Total M ² /ft ²	Length MP	Width MP	Total M ² /ft ²		
Total Surface	Metric	60.95	25.91	1579	60.95	25.91	1579	60	25	1500	79	79
	Imperial	200	85	17000	200	85	17000	200	100	20000	3000	3000
Neutral Zone	Metric	17.3	25.91	448	17.3	25.91	448	17.3	25	435	13	13
	Imperial	56	85	4800	56	85	4800	56	100	5600	1600	1200
End Zones	Metric	17.3	25.91	448	17.3	25.91	448	17.3	25	435	13	13
	Imperial	56	85	4800	56	85	4800	56	100	5600	300	700
Behind goal lines	Metric	4.8	25.91	123	4.8	25.91	123	4	25	100	23	23
	Imperial	15	85	1300	15	85	1300	13	100	1300	300	300

Část 2 – TÝMY, HRÁČI A JEJICH VÝSTROJ



200 – Hráči v dresech

- maximálně 20 + 2
- minimální počet pravidla neřeší (podle Soutěžního řádu 10 + 1)
- jména hráčů v oficiálním zápisu o utkání se mohou měnit do začátku utkání
- po začátku utkání nelze hráče doplňovat
- počet hráčů na rozcvičení (registrovaní hráči)
- není-li tým schopen poslat na led správný počet hráčů, utkání se ukončí

Brankáři

- maximálně dva brankáři
- na ledě pouze jeden
- jsou označeni v zápise
- náhradník za brankáře
- zapsaný brankář může být po celé utkání pouze brankářem
- třetí brankář – pouze na vrcholných akcích

201 – Kapitán družstva

- označení C, A
- 1 C + maximálně 2 A
- (brankář, hrající trenér a vedoucí mužstva)
- označení
- práva C a A
- C a A, kteří nejsou na hřišti, nemohou přijet z hráčské lavice, nejsou-li vyzváni rozhodčím
- Protest, který se týká vyloučení, není věcí vztahující se k výkladu pravidel

210 - Výstroj

- hole, brusle, ochranná výstroj a dres
- veškerá výstroj s výjimkou rukavic, přileb a brankářských chráničů – pod oblečením

220 – Výstroj hráčů

221 – Hráčské brusle

- hokejové brusle

222 – Hráčská hůl

- dřevo nebo materiál schválený IIHF
- „omotávky“ páskou nefluoreskující barvy
- rozměry:

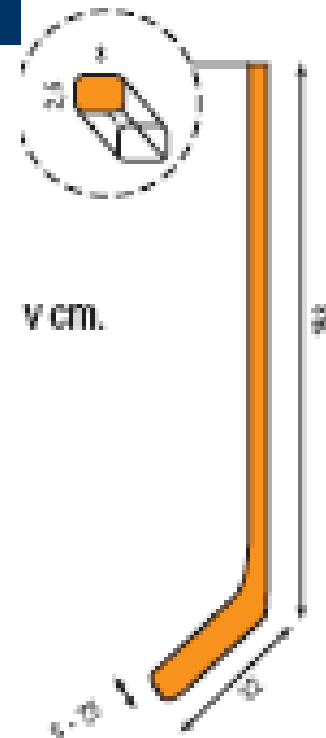

223 – Hráčská přilba

- povinnost nosit řádně upevněnou přilbu během hry i během rozcvičení
- přilby na hráčské lavici

224 – Hráčské obličejové masky a chrániče očí

- 31.12.1974
- zákaz používání barevných nebo tónovaných chráničů očí (platí i pro rozhodčí!)
- ženský hokej

225 – Hráčské rukavice

- odstranění dlaně z hráčské rukavice

226 – Chráníč krku a hrdla

- povinnost pro hráče v kategorii do 18 let

227 – Chráníč úst

- povinnost pro hráče ve věkové kategorii do 20 let, kteří nenosí celoobličejovou masku

230 – Výstroj brankářů

- výstroj bez „přídavků“

231 – Brankářské brusle

BRANKÁŘSKÁ BRUSLE



232 – Brankářské hole

- nad rozšířenou částí nesmí být zakřivena!

BRANKÁŘSKÁ HŮL

Všechny míry jsou v cm.



► Čepel brankářské hole smí být zakřivena. Toto zakřivení je omezeno tak, že délka kolmice, měřena od přímky spojující jakýkoli bod patky s koncem čepěle nepřesáhne 1,5 cm.

233 - Brankářské rukavice

233A - Vyrážečka

VYRÁŽEČKA



233B - Lapačka



234 – Brankářské přilby a obličejové masky

- maskou nesmí proniknout puk
- brankář bez masky v průběhu hry
- úmyslné sejmutí masky brankářem
- zásah do obličejové masky tvrdou střelou

235 – Brankářské chrániče nohou

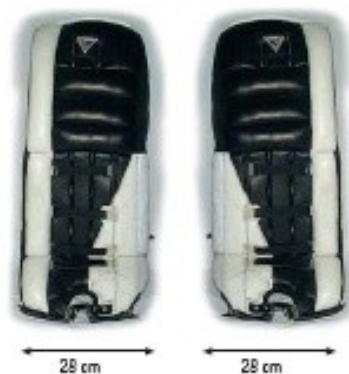

240 - Dresy

- při podobnosti dresů je povinnost domácího mužstva převléknout dresy na pokyn HR
- stanoveny míry brankářského dresu
- čísla také na obou rukávech



250 - Puk

- stanovena plocha pro umístění LOGA

260 – Přeměření výstroje

- měření provádět schváleným měřidlem – ELH a 1. liga
- žádost o přeměření výstroje v posledních dvou minutách utkání nebo v prodloužení, kdy mužstvo hraje oslabeno o dva hráče
→ TS
- přeměřování brankářské výstroje a hole

Část 3 – ROZHODČÍ A JEJICH POVINNOSTI



300 – Určení rozhodčích

- rozhodčí na hřišti
- pomocní rozhodčí

310 – Rozhodčí na hřišti



311 – Výstroj hlavního a čárových rozhodčích

- dresy
- kalhoty
- brusle
- přilba
- píšťalka
- kovové pásmo délky minimálně 2 m

312 – Povinnosti hlavního rozhodčího

?

313 – Povinnosti čárových rozhodčích

- ?
- ?

320 – Pomocní rozhodčí



321 – Brankový rozhodčí

- povinnost brankového rozhodčího

322 - Zapisovatel



323 - Časoměřič

324 - Hlasatel



325 – Dohlížitelé trestů

330 – Systém brankového videorozhodčího a podpůrný videosystém

- **systém může použít pouze HR!**
- zda puk přešel brankovou čáru
- zda byl puk v brance dříve, než došlo k posunutí brankové konstrukce
- zda byl puk v brance před vypršením nebo po vypršení hrací doby na konci třetiny
- zda byl puk dopraven do branky rukou nebo zda byl kopnut do branky
- zda byl puk zahrán „vysokou holí“ před vniknutím do branky
- nastavení správného času na oficiální časomíře

340 – Příslušné orgány

- řídicí orgány příslušné soutěže

Část 4 – PRAVIDLA HRY



400 – Hráči na ledě

brankář,
pravý obránce, levý obránce,
pravé křídlo, střední útočník, levé křídlo.

402 – Začátek utkání a třetin

- zahájení na straně vlastní hráčské lavice
- výměna stran
 - po 1. a 2.třetině
 - v polovině 3.třetiny na otevřeném hřišti

410 – Střídání hráčů a brankářů

PROSTOR PRO STŘÍDÁNÍ HRÁČŮ Všechny míry jsou v cm.

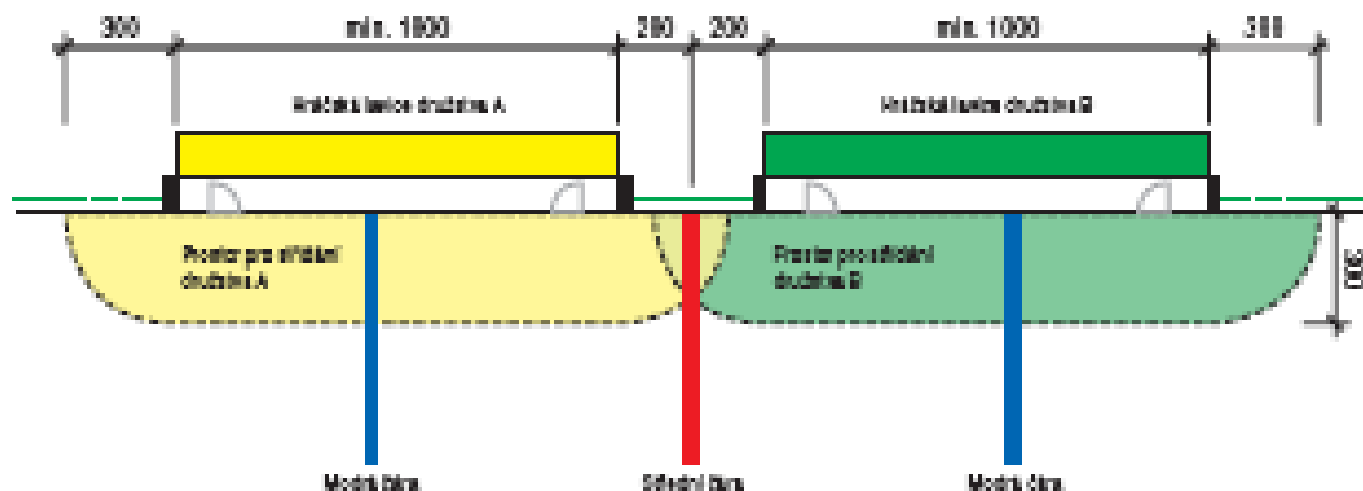

411 – Střídání hráčů a brankářů z hráčské lavice v průběhu hry

- střídání brankářů kdykoli
- předčasný vstup hráče místo brankáře

412 – Střídání hráčů v přerušení hry

- 5 vteřin pro hostující družstvo
- 5 vteřin pro domácí družstvo
- 5 vteřin na vhazování
- družstva nesmějí provádět střídání po chybném vhazování s výjimkou situace, kdy je uložen trest

415 – Střídání brankářů při přerušení hry

- brankář nesmí odjet **k hráčské lavici** s výjimkou, že je střídán nebo v případě oddechového času
- brankář se může vrátit do hry, jakmile je hra znovu zahájena

416 – Zranění hráči

- nahrazení zraněného hráče na trestné lavici
- pokud se zraněný hráč vrátí do hry před vypršením svého trestu, bude potrestán dalším menším trestem

417 – Zranění brankáři

- zranění obou brankářů



419 – Čištění ledu

- NOVÉ - odstranění sněhu nahromaděného kolem brankových tyčí nebo na brankové čáře – možnost pro HR

420 – Hrací doba

- ?
- musí rozhodčí pískat na konec třetiny?

421 - Prodloužení

- copak to je?

422 – Oddechový čas

- každé mužstvo v průběhu řádné hrací doby nebo v prodloužení – 1x 30 vteřin
- kdy nelze žádat oddechový čas?
- mohou se rozvíčovat brankáři v průběhu OČ?

440 - Vhazování

BODY VHAZOVÁNÍ A POMYSLNÉ ČÁRY

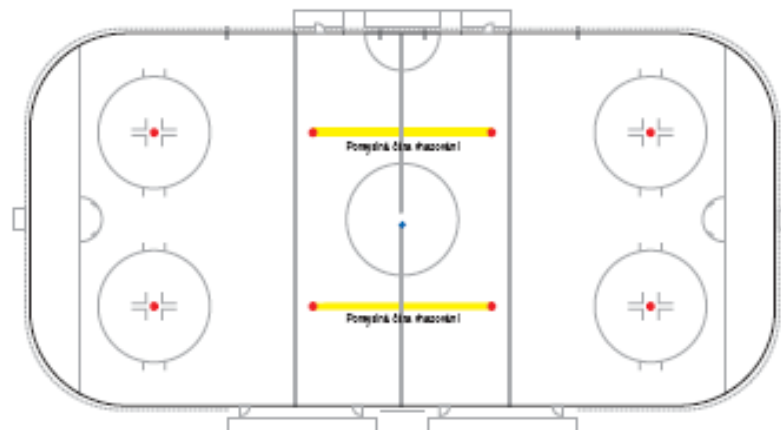

442 – Provádění vhažování

- jak se to vlastně dělá? 😊

450 - Ofsajd

PŘÍKLADY PŘÍHRÁVEK



451 – Výhoda při ofsajdu

- kdy je poskytována?
- platí vlastní branka!!!!

460 – Zakázané uvolnění

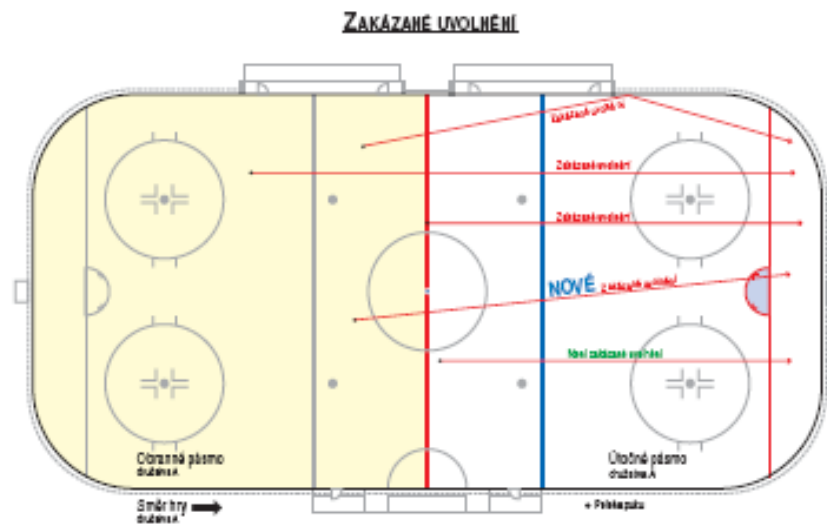

470 – Definice branky

1. Puk byl dopraven do branky holí útočícího hráče
2. Puk byl dopraven do branky bránícím hráčem
3. Puk se po střele útočícího hráče odrazí do branky od jakékoliv části jeho spoluhráče
4. Útočící hráč byl zablokován v brankovišti
5. Puk je v brankovišti volný a potom je dopraven do branky holí útočícího hráče
6. Puk se odrazí od brusle útočícího nebo bránícího hráče
7. Jestliže je útočící hráč v brankovišti v okamžiku, kdy kotouč přechází brankovou čáru, a žádným způsobem neovlivní zákrok brankáře.

471 – Neuznání branky

1. Kopne, hodí, odpálí rukou nebo jinak dopraví puk do branky.
2. Dotyk holí nad příčnou tyčí.
3. Odraz od rozhodčího.
4. Hráč stojí nebo drží svou hůl v brankovišti.
5. Je-li branka vychýlena ze svého postavení.
6. Jestliže útočící hráč vyvolá kontakt s brankářem v brankovišti.
7. Jestliže útočící hráč vyvolá kontakt s brankářem jinak než nahodile mimo brankoviště.
8. Jestliže útočící hráč zaujme postavení v brankovišti tak, že překáží brankáři.
9. Jestliže je brankář natlačen do branky společně s pukem.

472 – Branka a asistence přiznané hráčům

- max. dvě asistence

480 – Puk mimo hřiště

- co následuje?

481 – Puk na vnější brankové síti



482 – Puk z dohledu



483 – Nepravý puk

- počkat, dokud v herní situaci nedojde ke změně v držení puku

484 – Puk odražený od rozhodčího

- ?
- situace

490 – Zastavení nebo přihrávka rukou

- co je dovoleno?
- co je zakázáno?
- kde se vhazuje?

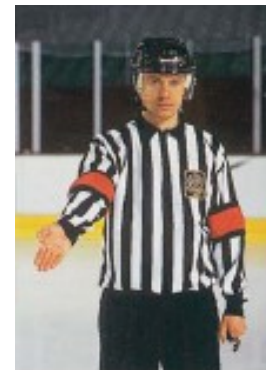

491 – Kopnutí puku

- kdy po kopnutí puku může být dosaženo branky?

492 – Zahrání puku vysokou holí

- kdy bude přerušena hra?
- kdy bude hra pokračovat?
- kdy může být vysokou holí dosaženo branky?

493 – Nedovolený zásah diváků

- postup rozhodčího

Část 5 - TRESTY



500 – Tresty – definice a postup

Tabulka trestů

Trest	Hráči		Brankáři		Poznámky		
	Hráč vyloučen na	Odpytá na trestné lavici	Brankář vyloučen na	Odpytá na trestné lavici	V zápise o utkání se uvede	Jiná ustanovení	Současné tresty
MENŠÍ	2 minuty	provínil se hráč	—	hráč z ledu	2 minuty	končí, padne-li branka	lze použít
MENŠÍ PRO HRÁČSKOU LAVICI	2 minuty	kterýkoli hráč	nepoužitelné	—	2 minuty	končí, padne-li branka	lze použít
VĚTŠÍ	zbytek utkání	kterýkoli hráč, kromě provinivšího se, na 5 minut	zbytek utkání	hráč z ledu 5 minut	5 minut	—	lze použít
OSOBNÍ	10 minut	provínil se hráč	—	hráč z ledu	10 minut	—	—
OSOBNÍ DO KONCE UTKÁNÍ	zbytek utkání	nikdo	zbytek utkání	nikdo	20 minut	hlášení	—
VE HŘE	zbytek utkání	kterýkoli hráč kromě provinivšího se na 5 minut	zbytek utkání	hráč z ledu 5 minut	25 minut	hlášení	lze použít
TRESTNÉ STÍLENÍ	—	—	—	—	trestné stílení	—	—

501 – Menší trest

- je-li současně hráči uložen MT a VT, odpyká si nejdříve VT

502 – Menší trest pro hráčskou lavici

- odpyká určený hráč potrestaného družstva
- v zápise o utkání bude uvedeno HL místo čísla hráče
- jestliže v době, kdy je družstvo v oslabení kvůli jednomu nebo více menším trestům či trestům pro hráčskou lavici a soupeř dosáhne branky, první z těchto trestů automaticky končí, ledaže tento trest byl uložen současně s trestem protihráči
- nevztahuje se na případy, kdy bylo branky dosaženo z trestného střelení

503 – Větší trest



504 – Osobní trest

- osobní trest
- druhý osobní trest hráči

505 – Osobní trest do konce utkání

- důsledky?

507 – Trest ve hře

- může být uložen také funkcionáři!

508 – Trestné střílení

- nedovolený zákrok zezadu
- pět podmínek:
 - puk mimo obranné pásmo
 - puk pod kontrolou útočícího hráče
 - přestupek zezadu
 - je zmařena příznivá branková příležitost
 - útočící hráč má puk v držení a pod kontrolou a nemá před sebou žádného protihráče s výjimkou brankáře
- pokud má být za přestupek uložen další trest, bude uložen bez ohledu na výsledek TS

509 – Provádění trestného střílení

- technický postup
- čas potřebný k provedení TS se nezpočítává do hrací doby

510 – Dodatečná disciplinární opatření



511 – Trest pro brankáře

BRANKÁŘ NIKDY NEODCHÁZÍ NA TRESTNOU LAVICI!!!!

- MT a první OT odpyká jiný hráč jeho družstva, který se nacházel na ledě v době přerušení hry k uložení trestu za tento přestupek a byl určen vedoucím nebo trenérem družstva prostřednictvím kapitána
- v případě VT a TH odpyká trest jiný hráč jeho družstva, který se nacházel na ledě v době přerušení hry k uložení trestu za tento přestupek a byl určen vedoucím nebo trenérem družstva prostřednictvím kapitána
- všechny tresty budou připsány k tíži provinivšího se brankáře

512 – Souběžné tresty

- vysvětlit

513 – Odložený trest

- copak to je?
- pravidlo platí pouze pro MT, ML, VT a TH
- jsou-li současně uloženy MT a VT dvěma nebo více hráčům téhož mužstva, zapisovatel zaznamená jako první z těchto trestů MT
- tresty končící ve stejném čase – kapitán oznámí, který hráč se vrátí jako první.

514 – Ukládání trestů

- technický postup
- pozor na **dokončení herní akce (odraz kotouče x získání kotouče pod kontrolu nebo úmyslné zahrání či zašlápnutí)**

! PŘI VÝHODĚ PLATÍ VLASTNÍ BRANKA!

FAULY PROTI HRÁČŮM



520 – Vražení na hrazení



bez zranění =

MT nebo VT+OK nebo TH

se zraněním =

VT+OK nebo TH

521 – Bodnutí koncem hole

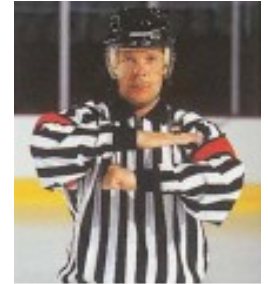

pokus =
MT+MT+OT

bodnutí =
VT+OK nebo TH

zranění =
TH

522 - Napadení

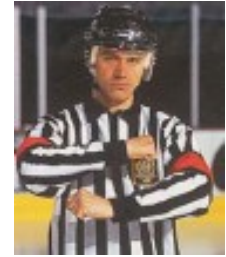

bez zranění =

MT nebo VT+OK nebo TH

se zraněním =

VT+OK nebo TH

- nová definice
- napadání brankáře

523 – Naražení zezadu



bez zranění =

MT+OT nebo VT+OK nebo TH

se zraněním =

TH

524 – Pád pod nohy

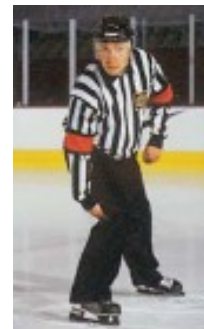

bez zranění =

MT nebo VT+OK nebo TH

se zraněním =

VT+OK nebo TH

525 - Krosček

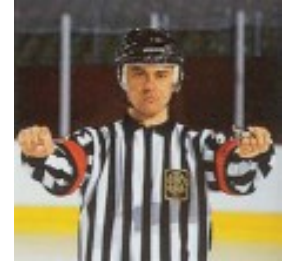

bez zranění =

MT nebo VT+OK nebo TH

se zraněním =

VT+OK nebo TH

526 – Faul loktem

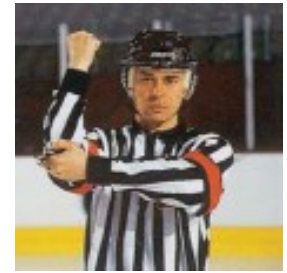

bez zranění =

MT nebo VT+OK nebo TH

se zraněním =

VT+OK nebo TH

527 – Nadměrná tvrdost

Každému hráči, jenž použije zákrok, který nepovolují pravidla a který může způsobit nebo způsobí soupeři, funkcionáři družstva nebo rozhodčímu zranění, se uloží:

TH



528 – Rány pěstí nebo hrubost

- hráč úmyslně sejme rukavice při šarvátce = OT
- hráč se začne bít ranami pěstí = TH
- hráč byl udeřen a oplácí = MT
- hráč zasáhne do probíhající šarvátky = OK
- hráč pokračuje v šarvátce = MT+MT nebo VT+OK nebo TH
- hráč nebo funkcionář na ledě nebo mimo led se zapojí do šarvátky nebo použije rány pěstí vůči hráči nebo funkcionáři mimo hrací plochu = OT nebo OK nebo TH
- zbytečná hrubost = MT nebo MT+MT nebo VT+OK
- hráč strhne nebo uchopí soupeřovu obličejovou masku nebo přilbu nebo ho tahá za vlasy = MT nebo VT+OK

529 – Úder hlavou

pokus i úder = TH

530 – Vysoká hůl



bez zranění =

MT nebo VT+OK nebo TH

se zraněním =

VT+OK nebo TH

zranění „neúmyslné“ =

MT+MT

531 – Držení protihráče

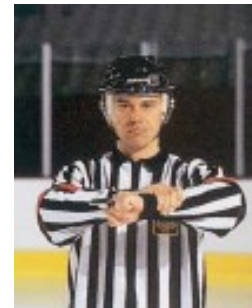

pouze MT

532 – Držení hole

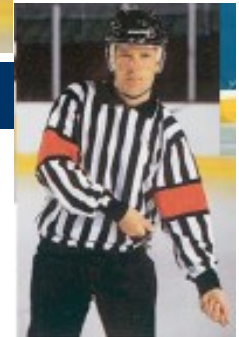

pouze MT

533 - Hákování



bez zranění =

MT nebo VT+OK nebo TH

se zraněním =

VT+OK nebo TH

brejková situace

534 – Nedovolené bránění

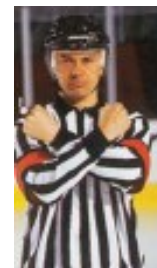

- pouze MT
- také hráč, který fauluje z HL nebo z TL
- hráč bránící v pohybu brankáři v brankovišti

535 - Kopnutí

pouze TH
i za pokus

536 – Faul kolenem

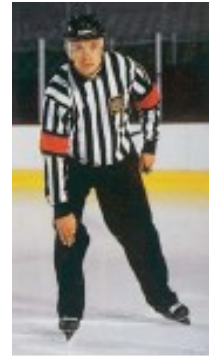

bez zranění =

MT nebo VT+OK nebo TH

se zraněním =

VT+ OK nebo TH

537 - Sekání

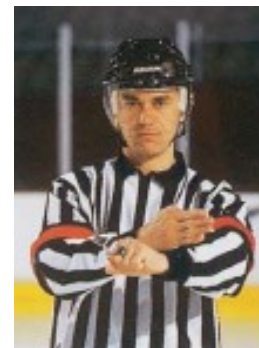

bez zranění =

MT nebo VT+OK nebo TH

se zraněním =

VT+ OK nebo TH

v šarvátce =

VT+ OK nebo TH

538 – Bodnutí špičkou hole



pokus =

MT+MT+OT

bez zranění =

VT+OK nebo TH

zranění =

TH

539 - Podražení



bez zranění =

MT nebo VT+OK nebo TH

se zraněním =

VT+OK nebo TH

brejková situace

540 – Zásah do oblasti hlavy a krku

bez zranění =

MT+OT nebo VT+OK nebo TH

se zraněním =

TH

541 – Hra tělem v ženském hokeji

MT nebo VT+OK

JINÉ TRESTY



550 – Napadání rozhodčích a nesportovní chování hráčů

ML

- po uložení trestu nejde přímo na trestnou lavici nebo do šatny
- mimo led mluví neslušně, hrubě nebo urážlivě vůči rozhodčímu nebo kterékoli jiné osobě
- mimo led zasahuje jakýmkoliv způsobem proti rozhodčímu

OT

- během utkání zpochybní výrok rozhodčího nebo protestuje
- úmyslně odpálí kotouč mimo dosah rozhodčího, který ho chce zvednout
- vjede nebo setrvává v kruhu rozhodčích, když hlavní rozhodčí něco sděluje jinému rozhodčímu

Za další polemiku se udělí OK

550 – Napadání rozhodčích a nesportovní chování hráčů

OT

- hráč mluví neslušně, hrubě nebo urážlivě na ledě nebo kdekoliv na hřišti před, během nebo po skončení utkání, vyjma blízkosti hráčské nebo trestné lavice
- kdykoli bouchá do hrazení holí nebo jiným předmětem
- nejde přímo a neprodleně na trestnou lavici po bitce nebo šarvátce, jíž se zúčastnil, nebo zdržuje sbíráním své výstroje
- vytrvale provokuje soupeře s cílem, aby byl soupeř potrestán

OK

- hráč pokračuje v chování, za které dostal OT
- rasová nebo národnostní narážka nebo etnická nadávka

550 – Napadání rozhodčích a nesportovní chování hráčů

TH

- hráč se úmyslně dotkne rukama nebo holí rozhodčího, úmyslně ho chytne, strčí do něho nebo jej zadržuje rukama, holí nebo tělem, podrazí, sekne nebo jakýmkoliv způsobem udeří, nebo plivne na rozhodčího
- zesměšňuje, narušuje nebo poškozují průběh utkání
- na ledě nebo mimo led či kdekoliv na stadionu před, během nebo po utkání udělá sprostý posunek vůči kterémukoliv rozhodčímu nebo kterékoliv osobě
- plivne na někoho na ledě nebo kdekoliv na stadionu

550 – Napadání rozhodčích a nesportovní chování hráčů

- identifikovaný hráč, který je mimo led, hodí hůl nebo jiný předmět na ledovou plochu
 - MT+OK
- neidentifikovaný hráč
 - ML

551 – Napadání rozhodčích a nesportovní chování funkcionářů družstev

ML

- mluví neslušně, hrubě nebo urážlivě vůči kterémukoli rozhodčímu nebo kterékoli osobě
- zasahuje jakýmkoli způsobem proti kterémukoli rozhodčímu
- kdykoli bouchá do hrazení holí nebo jiným předmětem

OK

- pokračuje ve způsobu chování
- udělá rasovou či národnostní narážku nebo použije etnickou nadávku

551 – Napadání rozhodčích a nespportovní chování funkcionářů družstev

TH

- drží nebo udeří rozhodčího
- zesměšňuje nebo poškozují průběh utkání
- udělá sprostý posunek
- plivne na rozhodčího

551 – Napadání rozhodčích a nesportovní chování funkcionářů družstev

hození hole nebo jiného předmětu na ledovou plochu

- identifikovaný funkcionář
 - ML+OK
- neidentifikovaný funkcionář
 - ML

554 – Zdržování hry



554A – Udržování puku v pohybu

- zavážení do vlastního pásma a za branku
- zašlapování
 - MT

554B – Posunutí branky

- úmyslné posunutí branky – MT
- poslední dvě minuty utkání a kdykoliv v prodloužení – TS
- posunutí při brejku – TS
- posunutí při odvolání brankáře z ledu - PB

554C – Vystřelení nebo vyhození puku mimo hřiště

- rukou nebo holí
- MT

554D – Úprava výstroje

- MT

554E – Zraněný hráč odmítající opustit hřiště

- MT

554F – Více hráčů na ledě po vstřelení branky

- ML

554G – Porušení postupu při vhazování

- chybné střídání
- porušení pravidla o vhazování hráčem, který se nezúčastní vhazování
 - vždy ML

554H – Pozdní nástup na hřiště

- povinnost nastoupit s potřebným počtem hráčů
- ML

555 – Nedovolená nebo nebezpečná výstroj

- varování
- další porušení pravidla kterýmkoli hráčem nebo brankářem varovaného družstva
 - OT
- odmítnutí vydat hůl k přeměření nebo zničení hole
 - MT+OT
- přeměření části výstroje
 - oprávněná – MT
 - neoprávněná – ML pro žádající družstvo
- hráč s nenasazenou přilbou ve hře
 - MT

556 – Zlomená hůl

- pouze MT

557 – Padnutí na puk hráčem

558 – Padnutí na puk brankářem

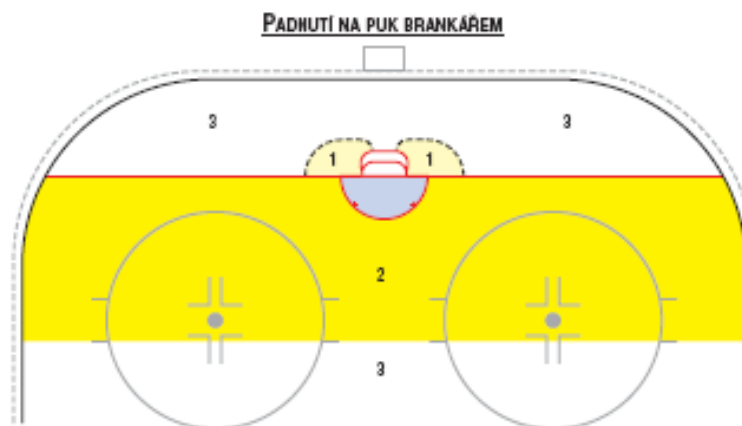

- 1** Brankář je dovoleno přikryt puk jen v případě, že alespoň část těla zůstane v brankovišti.
- 2** Brankář je dovoleno držet puk pouze, je-li stakován.
- 3** Brankář nemá dovoleno držet puk.

559 – Hraní kotouče rukou

560 – Hraní kotouče rukou brankářem

- drží puk déle jak 3 vteřiny
- hodí puk dopředu a pukem zahraje spoluhráč jako první
- úmyslně upustí puk za chrániče

561 – Zásah proti divákům

- TH

562 – Opuštění trestné nebo hráčské lavice

- OK
- TS
- PB

563 – Opuštění trestné lavice

- opuštění za účelem protestu
 - MT+OK

564 – Opuštění lavic během šarvátky

- první hráč – MT+MT+OK
- další - OT

565 – Opuštění HL funkcionáři družstva

- OK

566 – Odmítnutí zahájit hru – družstvo je na hřišti

- 30 vteřin
- pak ML
- pak ukončení

567 – Odmítnutí zahájit hru – družstvo není na hřišti

- 2 minuty
- vždy ML

568 – Vyhození hole či jakéhokoliv předmětu z hřiště

- OK

569 – Hození hole či jakéhokoliv předmětu na hřišti

- POZOR – patří sem i ponechání hole, její části nebo jiného předmětu brankářem v brankovišti

570 – Hození hole nebo jakéhokoli předmětu při brejku

- TS
- PB

571 – Prevence přenosu infekce krví



572 – Protest kapitána a náhradních kapitánů

- NOVÉ

573 – Příliš mnoho hráčů na ledě

- ML
- TS

575 – Porušení postupu při střídání hráčů



576 – Nafilmovaný pád

590 – Tresty pro brankáře

591 – Brankář za střední čarou

592 – Brankář na hráčské lavici v přerušené hře

593 – Brankář mimo brankoviště při šarvátce

594 – Upuštění puku brankářem na vnější síť branky

595 – Ochrana brankářů

**Následuje shrnutí nejdůležitějších
změn**



Brankářská výstroj

- zmenšení všech součástí
- výjimka ČSLH,
platí jen pro ELH, 1.ligu, ELJ, ELD
- dva předpisy
 1. pravidla (rukavice, betony, dres)
 2. podrobné pokyny IIHF
- úprava výstroje brankáře

Výstroj

- chrániče očí musí být čiré (platí i pro rozhodčí)
- výluka odpovědnosti IIHF

Měření výstroje

- TS za měření vyhovující výstroje
 - posledních 2 min. nebo v prodloužení
 - žádá družstvo oslabené o dva hráče
 - výstroj je vyhovující
- druhé družstvo nemá volbu, musí se provést TS
- nelze měřit brankářskou výstroj po prodloužení

Předčasný vstup hráče z hr.lavice

- hráč místo brankáře (výhoda, power play)
- místo vhazování:
 - uprostřed
 - blíže k brance

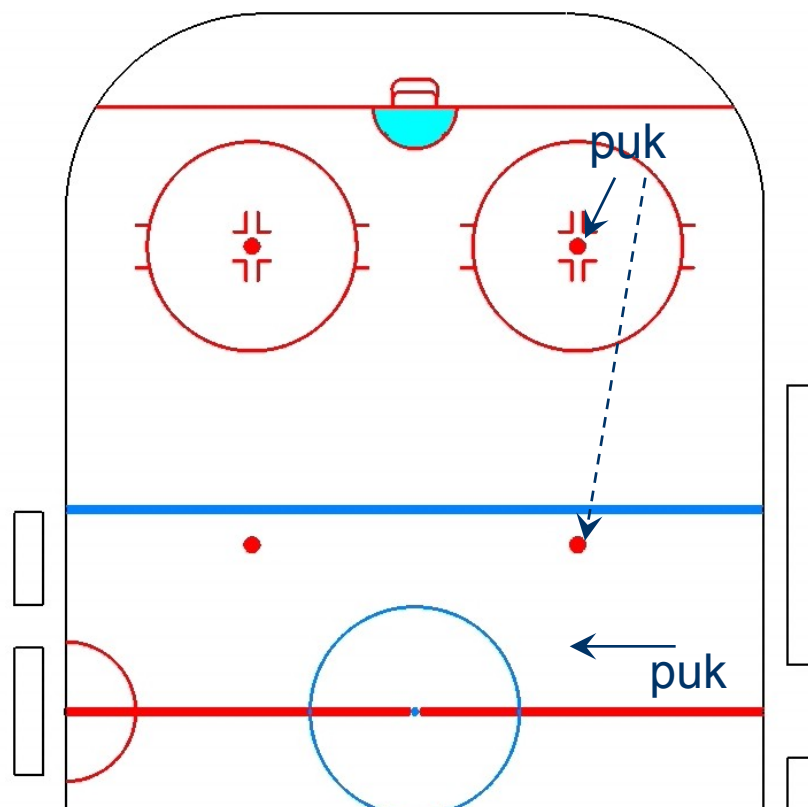

Čištění ledu

- rozhoduje hlavní rozhodčí
- výklad: odstraní nebo nechá odstranit

Místo vhazování

- všechna vhazování v útočné/obránné třetině jen na koncových bodech
- ve střední třetině jen na spojnicích bodů
- žádné vhazování mezi modrou a bodem
- rozhoduje důvod přerušení
- odraz od rozhodčího

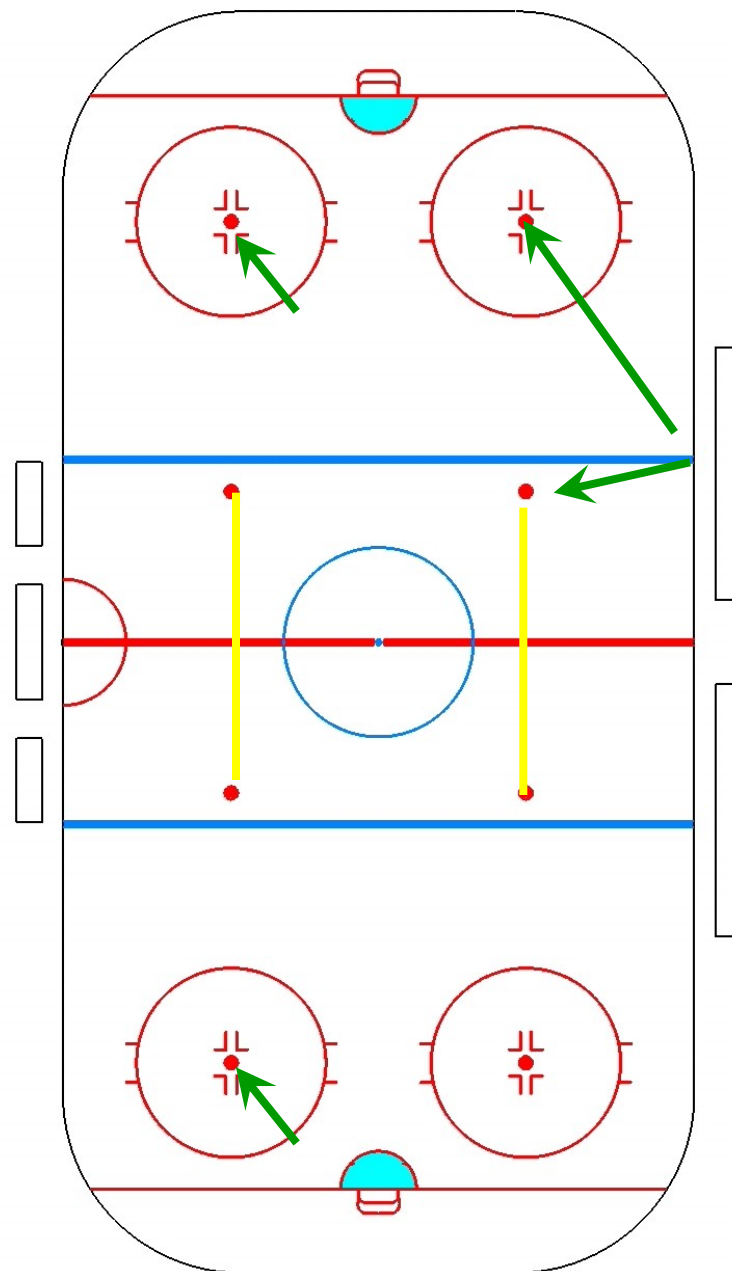

Zakázané uvolnění

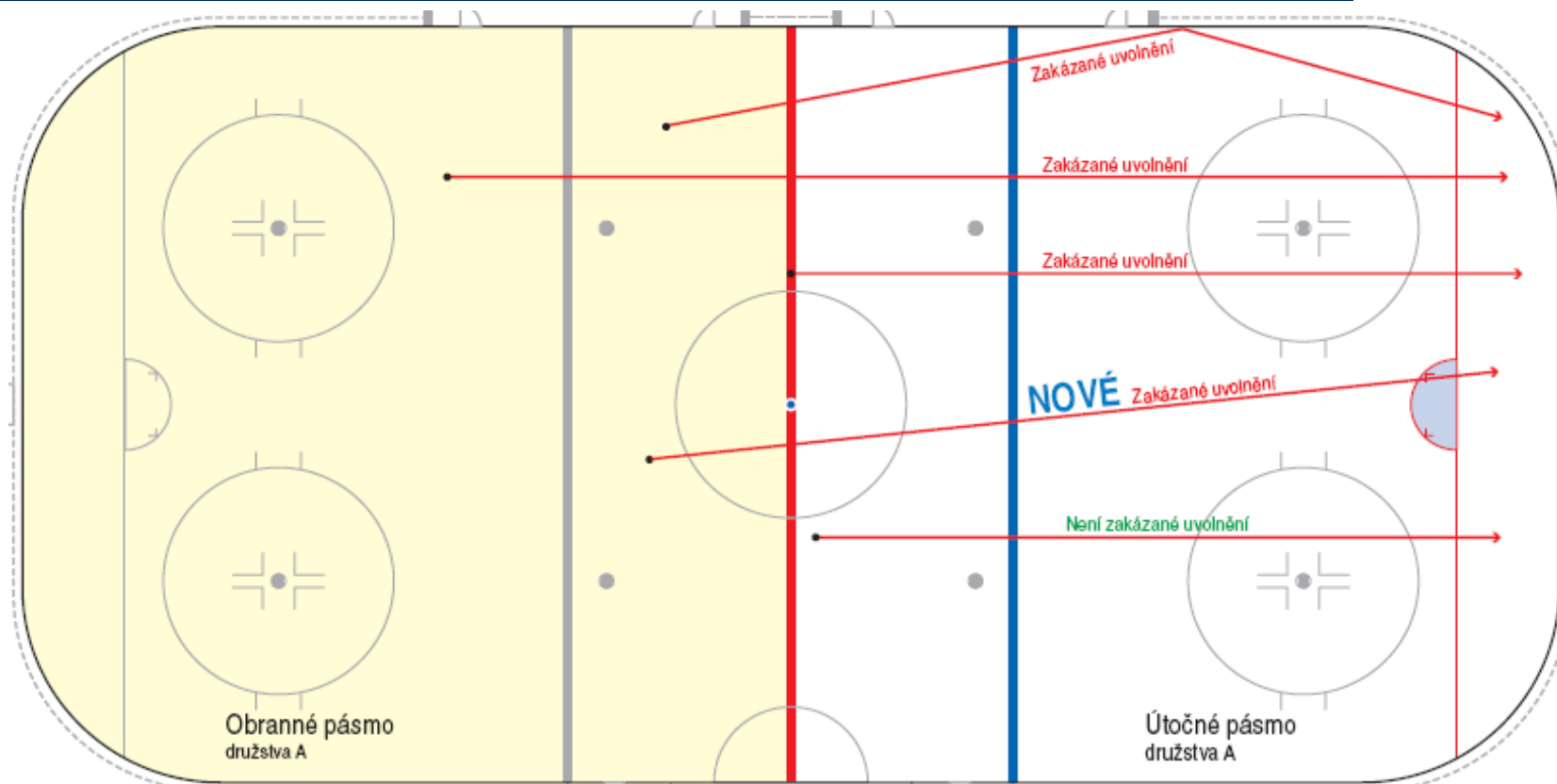

Zakázané uvolnění

- pokud brankář opustí brankoviště, ZU se neodpíská
- pokud jde střídat a nemá snahu hrát = ZU
- pokud je mimo brankoviště:
 - nepokusí se hrát pukem = ZU
 - pokusí se hrát pukem = není ZU
 - vrací se do brankoviště bez pokusu hrát = ZU
 - vrací se do brankoviště se snahou hrát = není ZU
- posuzuje a odpovídá přední ČR

Trestné střelení

- není možnost volby MT
- při brance z TS nekončí trest oslabeného družstva
- ohlášení hráče provádějícího TS
- postavení rozhodčích při TS

Ukončení trestů při brance

- končí první menší trest
- pokud byl tento trest uložen současně s trestem protihráče, končí další menší trest

Ukončení trestů při brance

1.A6 – menší trest v 3:00
A9 – menší trest v 3:30

na led se v 4:00 vrací:

a)A6

b)A9

c)nikdo

B11 – menší trest v 3:00

B vstřelilo branku v 4:00

2.A6 – menší trest v 3:00
A9 – větší trest + OK v 4:00

na led se v 4:30 vrací:

a)A6

b)náhradník za A9

c)nikdo

B11 – menší trest v 3:00

B vstřelilo branku v 4:30

Ukončení trestů při brance

1.A6 – větší trest + OK v 3:00
A9 – menší trest v 3:00

na led se v 4:30 vrací:

a)A6

b)A9

c)nikdo

B11 – menší trest v 3:00
B vstřelilo branku v 4:30

2.A6 – menší trest v 3:00

A9 – menší trest v 4:00

na led se v 4:30 vrací:

a)A6

b)A9

c)nikdo

B11 – menší trest v 3:30

B vstřelilo branku v 4:30

Ukládání trestů

- signalizace
- projev rozhodčího
- komunikace

Trest pro brankáře

- trest odpykají hráči, kteří byli na ledě v okamžiku přerušeni hry
- týká se obou brankářů

Vlastní branka při výhodě

- nově platí
- musí být dosažena výlučně činností mužstva hrajícího s pukem bez zásahu soupeře
- sjednocení s ofsajdovou výhodou
- platí i přiznaná branka ve výhodě

Tresty pro funkcionáře

- nelze OT
- OK
- TH – oslabení 5 minut !
- nově lze uložit trest funkcionáři družstva za hrubost nebo rány pěstí

Nesportovní chování

- za sprostý posuněk výhradně TH
- do plivnutí (TH) se zahrnují i jiné nechutnosti

Zdržování hry – 554C

- hráč vystřelí, zahraje puk přímo mimo hřiště
- odstraňuje se slovo „úmyslně“
- kdekoli na hřišti
- mimo hřiště: síť na plexi, střídačky, kostka, lampy, střecha
- stejný výklad jako u brankáře
- výjimka do dvířek a při TS
- spolupráce rozhodčích (příloha, Kniha příkladů)

Porušení postupu vhazování

- menší trest pro hráčskou lavici

Padnutí na puk brankářem

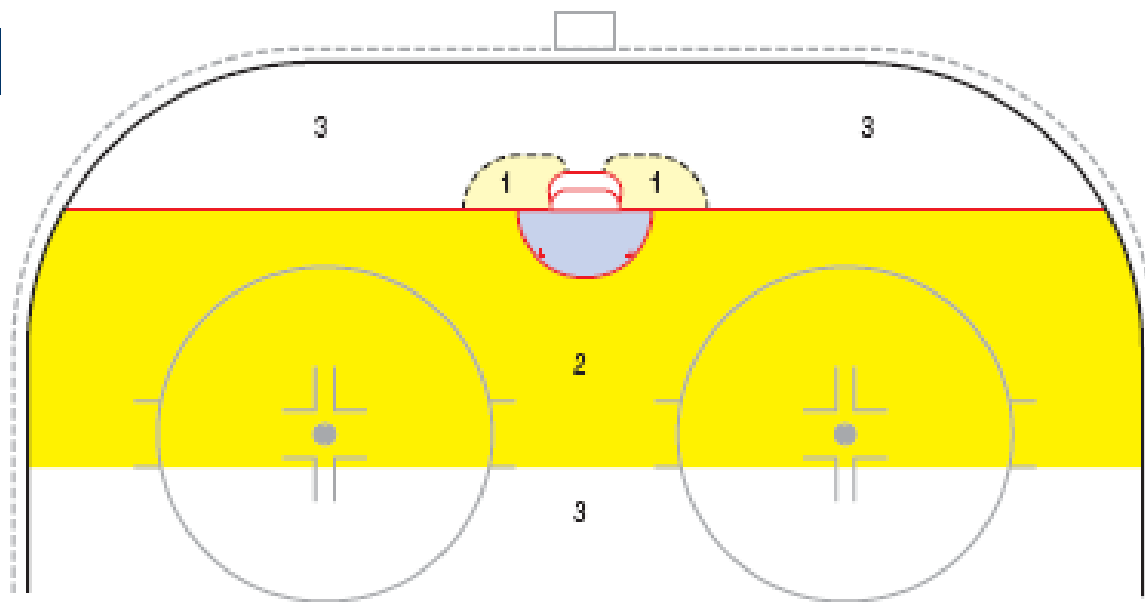

- 1** Brankář je dovoleno přikrýt puk jen v případě, že alespoň část těla zůstane v brankovišti.
- 2** Brankář je dovoleno držet puk pouze, je-li atakován.
- 3** Brankář není dovoleno držet puk.

Hraní puku rukou

- tři situace:
 - hra pokračuje
 - přerušení hry
 - přerušení hry a trest

Pozdní nástup po přestávce

- menší trest pro hráčskou lavici
- stačí „hrající sestava“ (vztah se SDŘ)
- směrodatná je časomíra
- po přestávce
 - včetně začátku prodloužení
 - před utkáním ? (vztah k SDŘ)

Opuštění lavic

- 562 Opuštění hráčské lavice a
- 563 Opuštění trestné lavice
v rozporu s
- 564 Opuštění lavic během šarvátky
- platí (562, 563) + 564
- funkcionář družstva smí pomoci zraněnému hráči
- zraněný hráč musí opustit led

Hození hole

- (nebo jiného předmětu)
- v obranné třetině a v brejku TS
- jinde na hřišti MT (dříve VT + OK)
- přiznaná branka
- mimo hřiště výhradně OK
- hození hole mimo puk je nedovolené bránění

Protesty

- osobní trest
- sjednocení pro hráče i kapitány
- není možno uložit menší trest
- protesty a diskuze „nekapitánů“
- protesty a zpochybňování rozhodnutí (stupeň závažnosti)

Nafilmovaný pád

- samostatné pravidlo
- hlášení, ale bez signálu
- rozšířeno o předstírání zranění

Videosystém

- brankový videorozhodčí
- podpůrný videosystém (PVS)
- aplikace:
 - přerušení hry
 - specifikovat dotazy
 - důležitý je čas
 - záznam nemá zvuk

Branky

- možné 2 přihrávky po odrazu od brankáře
- zatlačení hráče nebo brankáře s pukem do branky není branka (zastavení puku a přerušování hry není totožné)
- sklouznutí brankáře s pukem do branky je branka
 - branka nohou, rukou
 - kopnutí puku a odraz od hole
 - puk na vnější brankové síti – 3 vteřiny

Ochrana brankáře

- Kniha příkladů do Pravidel
- postavení hráče v brankovišti
- brankoviště slouží jen pro ochranu brankáře
- nahodilý kontakt s brankářem
- tvrdá střela do masky brankáře

Nové signály

- zásah do oblasti hlavy a krku
- „hra tělem“
(v ženském hokeji)

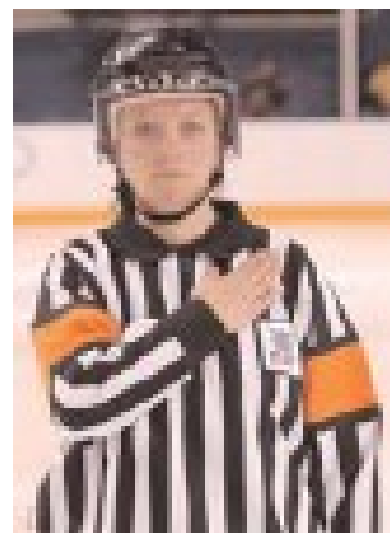

Přílohy

- pozměněno hlášení
podrobnější pokyny pro boxy
- nová příloha – nákres branky

Děkujeme za pozornost

A thick, dark blue horizontal bar with rounded ends, positioned below the text.