

Británie a Francie, Napoleonské vátky, průmyslová revoluce, imperialismus

Evropa ve světové ekonomice

2015

Soupeření **Británie** a **Francie** o zámořské impérium

- 1689-1815: **64 let válčení**; střet **námořní** a **pozemní** velmoci;
- Mocenské soupeření v koloniích odrazem **válek** na kontinentu:
 - **Augšpurská liga** (1688-1697) (FRA L.XIV) – válka krále Viléma (Iroquéská konfederace);
 - **Španělské dědictví** (1701-1714) (L.XIV a Filip z Anjou -> SPA), v NS znesnadnění merkantilistických restrikcí, 1703 CA;
 - Jenkinsovo ucho (1739-1748) – Asiento (dovoz do SPA kolonií), nájezd na Portobello (1739, PAN);
 - (Rakouské dědictví 1740-1768);
 - **Sedmiletá válka** (1756-1763):
 - GB vs. FRA v Atlantiku + RAK vs. PRU (Kladsko a Slezsko);
 - v NS od 1753 – tlak na Mississippi + New Orleans;
 - v Evropě s **GB** jen **HAN** a **PRU** (Friedrich II. – úspěchy);
 - **FRA** – **fiasko**, místo invaze do GB prohry **Lagos** a **Quiberon** – fatální pro kolonie;
 - **1759** rok zázraků: dobyli **Quebeck** a Montreal, Gua+Mar, **Pondichery** 1761, pevnosti v SEN a GAM; vstup **SPA** 1762 – GB obsadilo Kubu a Filipíny;
 - mír: **New FRA pod GB** + karibské ostrovy a Florida, FRA vráceny cukrové ostrovy a SPA Manila a Havana;
- **Námořní dominance**: „západní squadrona“, řadové lodě, obrovské náklady;
- Poválečná **recese** – GB Parlament odmítá daně i default, přesun **nákladů na kolonie** (podmínka zastoupení); **zákaz expanze** na západ; požadavek **nezávislosti** Sev.Am. kolonií **1776** (1778 FRA, NIZ, SPA); GB v izolaci; **1783** **nezávislost USA**;



Britské impérium v Asii

- **Vých.ind. spol.** (EIC 1600); cíl **koření** na Molukách (neúspěch NED); **pobřeží Indie**:
 - 1607 **Surat** (dostupnost zboží a blízkost Mugh.říše);
 - **budování pozice** – eskorty obchodníků a poutníků – obchodní **privilegia**: **Madras** 1639, **Bombaj** 1661 a **Kalkata** 1690; zakoupení „feudálních práv“ v **Bengálsku** (1698);
 - **roztržka s říší 1688** – obsazení skladišť v Surat, obnovení privilegií;
- **Mughálská říše** (1526-1858) nejvýznamnější v Indii:
 - Bábura z Kábulu (turkický kmen), **Pánípat 1526** vítězí nad Dillím – obsazení Dillí a Agry (centra);
 - Expanze za Kabara a **Aurangzéba** (1658-1701) (výnosy 10x L.XIV), 150mil obyv., překročení **optimálního bodu**;
 - Agresivní **konfederace Maratha** (šíité) – konec **náb.tolerance** v Mugh.říši – finanční **přetížení** a úpadek;
 - **1803** císař Šáh Alem pod **GB ochranu**, **1858 Viktorie** císařovna Indická;
 - **Ek.systém: džagír** (nedědičně propůjčená půda), mansab (+voj. povinnost); polygamní dvory, **kasty**; postupně monetizace-daně; doplněk: obchodní příjmy; špičkový **exportér manuf.textilní** produkce (celosvětová poptávka – od mušelín po koromandel);
 - **zaostávání** v inovacích (železo, ocelové zbraně), dostupnost **pracovní síly**, **nízké** mzdové **náklady**; pak **politiky GB** (dovoz surovin, likvidace prům.);
- **Britská expanze**:
 - malá armáda místních + **E. důstojníci** a **dělostřelectvo** + **diplomacie** využívající místní konflikty -> možnost ovládnutí lokálních států a provincií jako loutek (Dupleix);
 - **Bengálsko** – autonomní vláda, **bavlněný textil**, **1756** přepad **Kalkaty** (podpora FRA), expedice Roberta **Clivea**: obsazení Kalkaty a bitva u **Palásí 1757** (3050 vs. 62k) -> **smlouva 1756** na právo **výběru výnosů** z bavlny a hedvábí; **GB protektorát**;
 - Obchod s **bavlněnými látkami** a **oděvy** – **Indie** největší producent, **60-80% obchodu EIC** v **1750**; objednávky z GB, kontrakt s místními obchodníky, zpracování v manufakturách ve vnitrozemí, dodání do přístavů a do GB;
 - Obchod s **čajem** (1/3 obchodu) a **opiem**: postupný **pokles potřeby stříbra** (z 75% exp.GB na 30%); **opium** za čaj (Kalkata - Kanton)
 - dříve **E poptávka zlepšovala ToT Asie**, daně z **BENG** a **opium**: **obrat** v toku **stříbra** a **dezindustrializace**;



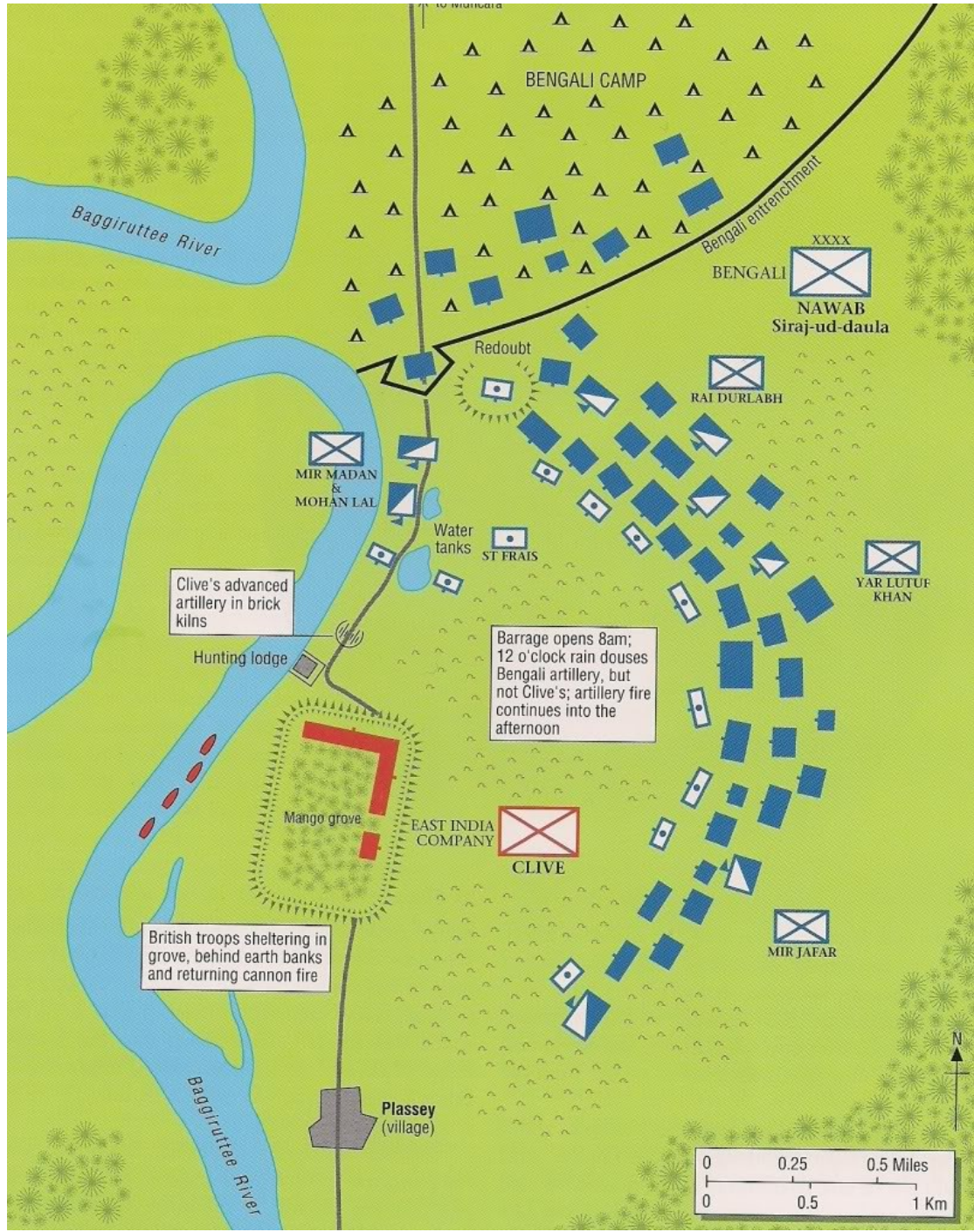

Baggiruttee River

BENGALI CAMP

Bengali entrenchment

BENGALI
NAWAB
Siraj-ud-daula

Redoubt

RAI DURLABH

MIR MADAN
&
MOHAN LAL

Water tanks
ST FRAIS

Clive's advanced
artillery in brick
kilns

Hunting lodge

Barrage opens 8am;
12 o'clock rain douses
Bengali artillery, but
not Clive's; artillery fire
continues into the
afternoon

YAR LUTUF
KHAN

Mango grove
EAST INDIA
COMPANY

CLIVE

British troops sheltering in
grove, behind earth banks
and returning cannon fire

MIR JAFAR

Plassey
(village)

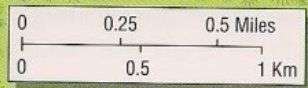

Komoditní složení evropských exportů z Asie do Evropy

Portugalsko (% , hodnota)	1513–1519	1608–1610
Pepř	80,0	69,0
Molucké koření	9,0	0,03
Jiné koření	9,4	10,9
Textil	0,2	7,8
Indigo	0,0	7,7
jiné	1,4	4,6
VOC (Nizozemí) (% , hodnota)	1619–1621	1778–1780
Pepř	56,4	11,0
Jiné koření	17,6	24,4
Textil a surové hedvábí	16,1	32,7
Čaj a káva	0,0	22,9
jiné	9,9	9,0
EIC (Británie) (% , hodnota)	1668–1670	1758–1760
Pepř	25,3	4,4
Textil	56,6	53,5
Surové hedvábí	0,6	12,3
Čaj	0,03	25,3
jiné	17,5	4,5

Politický vývoj ve Francii, GB

- 1680-1780 **GB** arm. a nám. se ztrojnásobilo (vojenské **výdaje** 70%+ výdajů státu a 14% HDP v 1760);
 - **výběh daní** – centralizovaná správa, nepřímé daně (2x/obyv. vs. FRA); nižší **úroky** z půjček; (NED top zdanění – ochrana obchodu);
- **FRA**: do revoluce **absolutismus**; **aristokracie** a **klérus** neplatí daně a rolnické dávky, **cechy** nepřipouští trh; **merkantilismus Colberta** (1665-1683) protekcionismus a státní podpora **průmyslu**;
- Neúnosné **náklady válek** – katastrofální stav rozpočtu a nutnost daňové reformy:
 - **1787** svolání Shromáždění **notáblů**, neúspěch a svolání **Generálních stavů** (od 1614) – snaha o **udržení privilegií** -> omezení absolutismu;
 - **Národní shromáždění** – reprezentován **třetí stav** (podpora **ulice**, Bastila);
 - Nová **ústava 1791**: radikální (**feudální** systém, privilegia, **způsobilst**, **cechy**) (útěk a poprava krále 1793);
 - Od roku 1792 **protifrancouzské koalice**...
- **GB**:
 - **moderní průmyslové výroby** (železo, uhlí, papír...bavlna), **obchod** a **zpracování koloniálních produktů**;
 - **Impérium**: 1/3 daňových výnosů 1800 z **koloniálního zboží**;
 - čaj, cukr, tabák zboží **masové spotřeby**; **zámořské exporty** (drobné pům.zboží) na konci 18st. 3x více než do E (vs. **FRA** absence dyn.trhu, reexport cukru ze S-D);
- Proměna **GB obchodu**:
 - před občanskou válkou 80% exportů **vlněné produkty** do E; v 1700 nové **koloniální produkty** již 50% -> rozvoj **dopravních** a **finančních služeb** (NED);
 - odstranění **korporátních monopolistických privilegií** -> **národní „monopoly“**; **parlament** – **podnikatelská třída** – **národní zájem** - **národní stát**;

Napoleonské války a kontinentální blokáda

- Proti revoluční FRA **koalice** SŘŘ a Pruska, pak GB, SPA, Italské státy;
- **Egypt 1798** – neúspěch zpět do E; stabilizace poměrů ve FRA a **obsazení ITA**; plán **invaze do GB** (Trafalgar 1805);
- Směr **Vídeň** (Slavkov 1805), ovládnutí **německých států** a **Rýnský spolek**; porážka Pruska a vstup do **Berlína**;
- **1806 Berlínský dekret**:
 - **Kontinentální blokáda** (zákaz obchodu, konfiskace zboží, uzavření přístavů GB lodím); **režim prosazen** do všech zemí E kromě POR a TUR;
 - 1807 donuceno **RUS** k účasti; snaha vyhnat **GB** z **Baltu** (Dánsko a SKAN);
 - **USA** – **neutrální obchod** (FRA kolonie – FRA); **GB protiopatření** (licence nebo zabavení) -> FRA **Milánský dekret** (konfiskace lodí v kontaktu s Brity); **USA embargo** (**válka 1812**);
 - GB narušuje blokádu **pašováním** (Helgoland, Soluň, Malta) + růst **obchodu s mimo E**; GB obchod během blokády vzrostl;
- Napoleon musel **povolit dovozy** vstupů pro prům.+ vývoz **pšenice 1810**; **GB** situaci zvládá **clý, zdaněním a půjčkami**;
- **FRA**: propad cel, neochota zavést daně -> válečné **retribuce**, země pokrývají **náklady okupačních armád, bezcelní přístup** na trhy pro FRA zboží; **italské daně**; **branná povinnost** od 1793 (obrovská síla);
- **Zvrat**: 1810 **RUS** neakceptují škody z přerušení obchodu, otevírají přístavy neutrálním lodím; **1812 invaze** Napoleona do RUS – **katastrofa**; prohra u Lipska (1813) a **invaze do FRA**;
- **GB** obchod zasažen málo, **FRA** pokles na polovinu;
- Válka -> utrpení, ale také zásadní **externí šok**, který **změnil** absolutistické **feudální režimy**:
 - Prusko, Belgie, Nizozemí, Německo, Švýcarsko – **radikální reformy** (zrušeny feudální pozemkové vztahy a cechy, rovnost před zákonem, klérus zbaven výsad, zlomeny cechy); změny **přežily i restaurace**;
- Blokády nastartovaly **protekcionsickou průmyslovou loby**:
 - **absence GB** (strojní) **konkurence**; ve **FRA** přesun zpracovatelských odvětví z Atlantického pobřeží (cukr, len, oděvy pro Karibik) do **vnitrozemí** a SZM – **reorientace** na **E trh**;
 - po válce **návrat GB** a požadavek **ochrany**; klíčovým odvětvím pak zpracování bavlny;



<i>Dynastie a politické zřízení</i>	<i>Někteří významní panovníci a hlavy státu</i>
Francouzské království (do 1848)	
Karlovcí 843 - 987	
Kapetovci 987-1328	
Valois 1328-1589	
Bourboni 1589-1792	Ludvík XIV 1643-1715 Ludvík XV 1715-1774 Ludvík XVI 1774-1792
První republika 1792-1804	
První císařství 1804-1814, 1815	
Bonapartové 1804-1814, 1815	Napoleon I. 1804-1814, 1815
Restaurace Bourbonů	
Bourboni 1814-1830	Ludvík XVIII 1814-1824 Karel X 1824-1830
Bourbon-Orléans 1830-1848	Ludvík Filip 1830-1848
Druhá republika 1848-1852	
Druhé císařství 1852-1870	
	Napoleon III. 1852-1870
Třetí republika 1870-1940	
Čtvrtá republika 1946-1958	
Pátá republika 1958-	

Německo a další země

- Místo SŘŘ vzniká **Německý spolek** (39 států v čele s RAK);
 - 1834 **celní unie** -> rychlý růst a budování **železnic**;
 - 1862 pruským premiérem **Bismarck**, společná správa Šlesvicko-Hoštýnska s RAK konfliktní -> **prusko-rakouská válka**;
 - **Severoněmecké konfederace** – RAK ztrácí pozici;
 - Neshody **PRU s FRA** (nástupnictví na SPA trůn) – **válka** – GER získává **Alsasko** a **Lotrinsko** (průmyslový region), Vilém I. císařem **Německé říše**;
 - Bismarckova **průmyslová politika** industrializace a protekcionismus je úspěšná (List); zahr. politika – rovnováha moci, **izolace FRA**;
- **Švýcarsko** – nemá uhlí ani rudu, nemá přístup k moři, obklopeno protekcionisty;
 - vzdělaná prac.síla (kalvinismus) a zkušenosti s obchodem;
 - orientace na segment vysoké kvality, živočišnou výrobu a obchod; zaměření na extra-E trhy (64% exportu do zámoří);
- **Belgie**: uhlí, ruda – GB model, budování železnic, otevřenost v IT;
- Dále severní ITA a Skandinávie;
- Naopak **absolutismus RAK-UH** a **Ruska**:
 - ostražitost vůči průmyslu, povolování či zákaz budování továren, omezení na stavbu železnic; konzervace společnosti a explicitní politika minimálních změn;

Politické zřízení	Některé hlavy státu
Německé království – Svatá říše římská 843-1806	
Rýnský spolek 1806-1813	Napoleon I. (císař francouzský) 1806-1813
Německý spolek 1815-1866	František I. (císař rakouský) 1815-1835 Ferdinand I. (císař rakouský) 1835-1848 Jan (arcivévoda rakouský) 1848-1849 Fridrich Vilém IV. (král pruský) 1849-1850 František Josef I. (císař rakouský) 1850-1866
Severoněmecká konfederace 1867-1871	Vilém I. (král Pruska) 1867-1871,
Německá říše 1871-1918	Vilém I. 1871-1888 Vilém II. 1888-1918
Výmarská republika 1918-1933	

Tovární produkce

- **Moderní odvětví:**
 - bavlněný **textil**, železo a **ocel**, **uhlí** (1770-1815 růst o 7%, 3% a 2%);
 - nárůst produkce 1800-1860: železo 16x, uhlí 14x a spotřeba surové bavlny 21x;
- Přeměna tradiční výroby v manufakturách na **tovární** (koncentrovaná, masová, využívající stroje): **technika**, **management**, sociální vztahy a **trhy**;
- Odlesňování -> **uhlí** (GB, BEL, US vs. FRA, SPA);
- **Stroj:**
 - místo lidské, zvířecí, přírodní „živelné“ síly: uhlí + **parní stroj**, odděluje produkci od zdroje (ke **koncentrované pracovní síle** – města);
 - opakované pohyby nástroje (baterie) rychlost a síla – rozdělení produkčního procesu do **kroků**; **expertnost** obsluhy;
- Levné **zboží masové spotřeby**: předpoklad **poptávky**; důsledek **tovární výroby**;
- **Parní stroj:**
 - Podtlak – voda v **dolech** (Savery 1698), Newcomen; použití v **továrně** až Watt (1756 – oddělený kondenzátor páry); rotační pohyb...
 - Plnotlaký PS – přesun do **hal** a **lokomotiv** – Stephenson 1825 (*Rocket*; lokomotiva na železnici 90t, 30km/h) - revoluce;
 - 1867 – sdružený PS (několikanásobná expanze v samostatných válcích); Parsons 1884 – parní **turbína**;
 - 1800: 35k HP, 1870: 2mil. HP;
- Produkce železa ve **vysoké peci**, **koks** (Darby 1709); Bessemer – **ocel** (1856), dostupný materiál;
- **Pokrok**, zvědavost, **hrdost** – hodnoty GB společnosti; pozemková **šlechta** ztrácí politický vliv i hospodářskou kontrolu (přízpůsobení i odpor) – překonána;

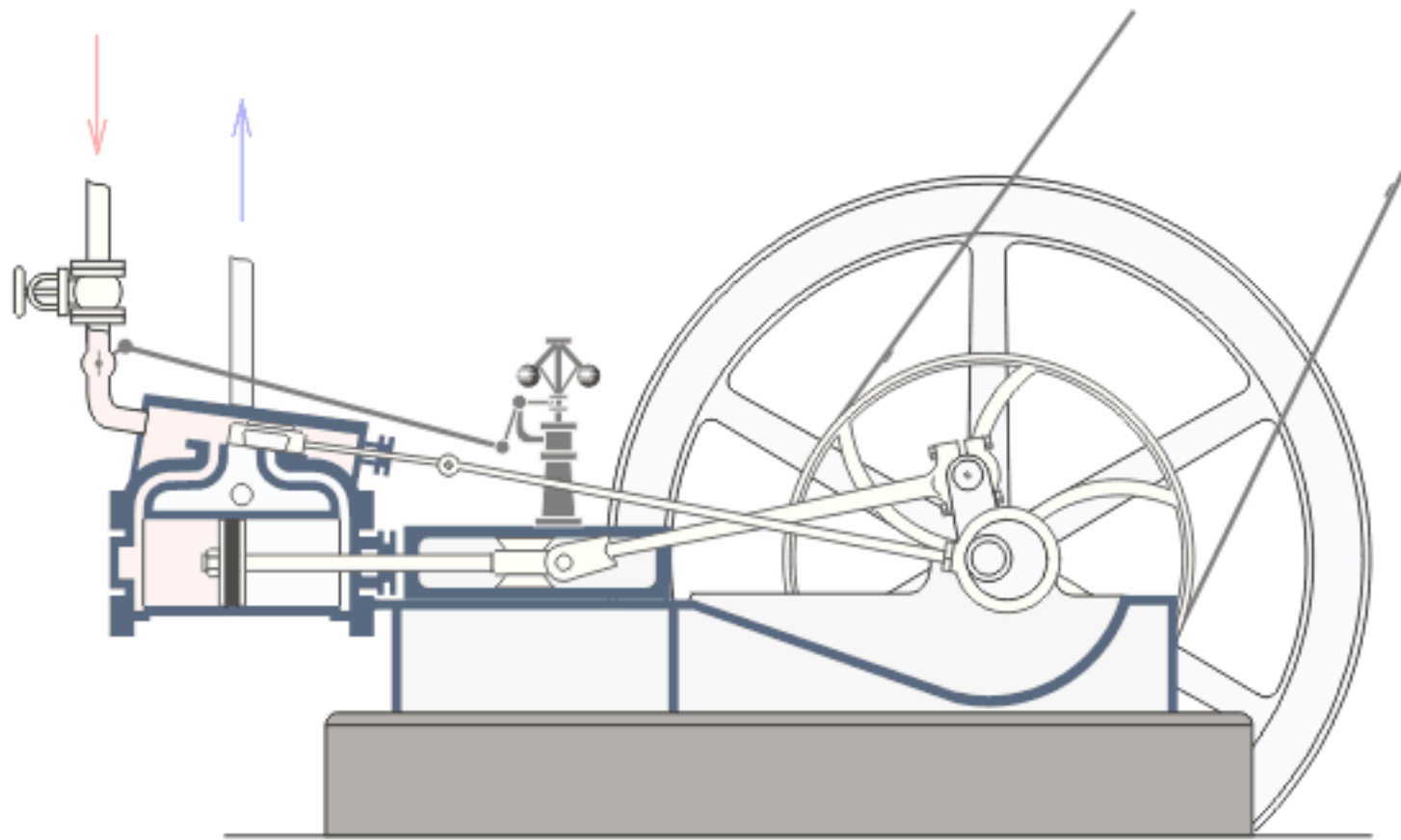

http://cs.wikipedia.org/wiki/Soubor:Steam_engine_in_action.gif



Zpracování bavlny

- Bavlina – vhodná pro **tovární výrobu** + **levná** + masová **poptávka**; BO **propojily GB s E a NW (AFR)**; industrializace západu a dezin. východu (Asie);
- **Kaliko** (levné, barvené dovozy z **IND**) vs. prům. **vlny**;
 - **1700 zákaz dovozu kalika** -> EIC dováží nezpracované látky, dokončení v GB; **1721** pokuta za **nošení**;
 - nevztahuje se na mušelín (luxus) nebo **fusian** (len+bavlina);
 - imigrace z Flander (po 1579) -> Lancashire aglom.; bavlna posílená příměsí lnu- do roku 1774 zákaz dovozu barvených látek, ale fusian **povolen 1736** (dopad na GB zaměstnanost);
 - Masivní dovozy **surové bavlny** (Live – Izmir, Karib, BRA a US); **export příze** (a látek) do AFR, NW (a Asie);
- **Tovární výroba** (inovace)+ poptávka + dostupné suroviny:
 - Vs. **hedvábí** (ITA 14st., FRA 17st. -> GB omezený trh); **vlna** nevhodná – bavlna;
 - létající člunek (2x); **spinning jenny** (Hargreaves); **waterframe** (Arkwright); mul (Crompton); **mechanický tkalcovský stav** (Crompton); odzrňovač bavlny (Whitney); -> nerovnováha mezi **spřádáním a tkaním...**
 - **dělba práce**: GB produkuje přízi a E zpracovává do látek (manufakturní a podomní práce)...
 - stimul pro další odvětví – **barvení** (chemie), **tisk** (rotačky); odběr kapitálového zboží (**stroje**);
- Decentralizovaná **podomní** výroba výhodou proti **cechovní** regulace - nyní nevhodná; **koncentrace do továren** není samozřejmá (neutěšené podmínky, dozor);
 - vznik nové sociální třídy – **průmyslový námezdní dělník** (mimo GB **donucení**); oplocování;
 - rozdíl ve výši **mezd** – dán **produktivitou**, ta dána **organizací práce a využitím strojů**;
 - **produktivita**: zpracování 45 kg surové bavlny v 1779 50k hodin v IND a 2k v GB; 1795 GB 300h a v 1825 135h;

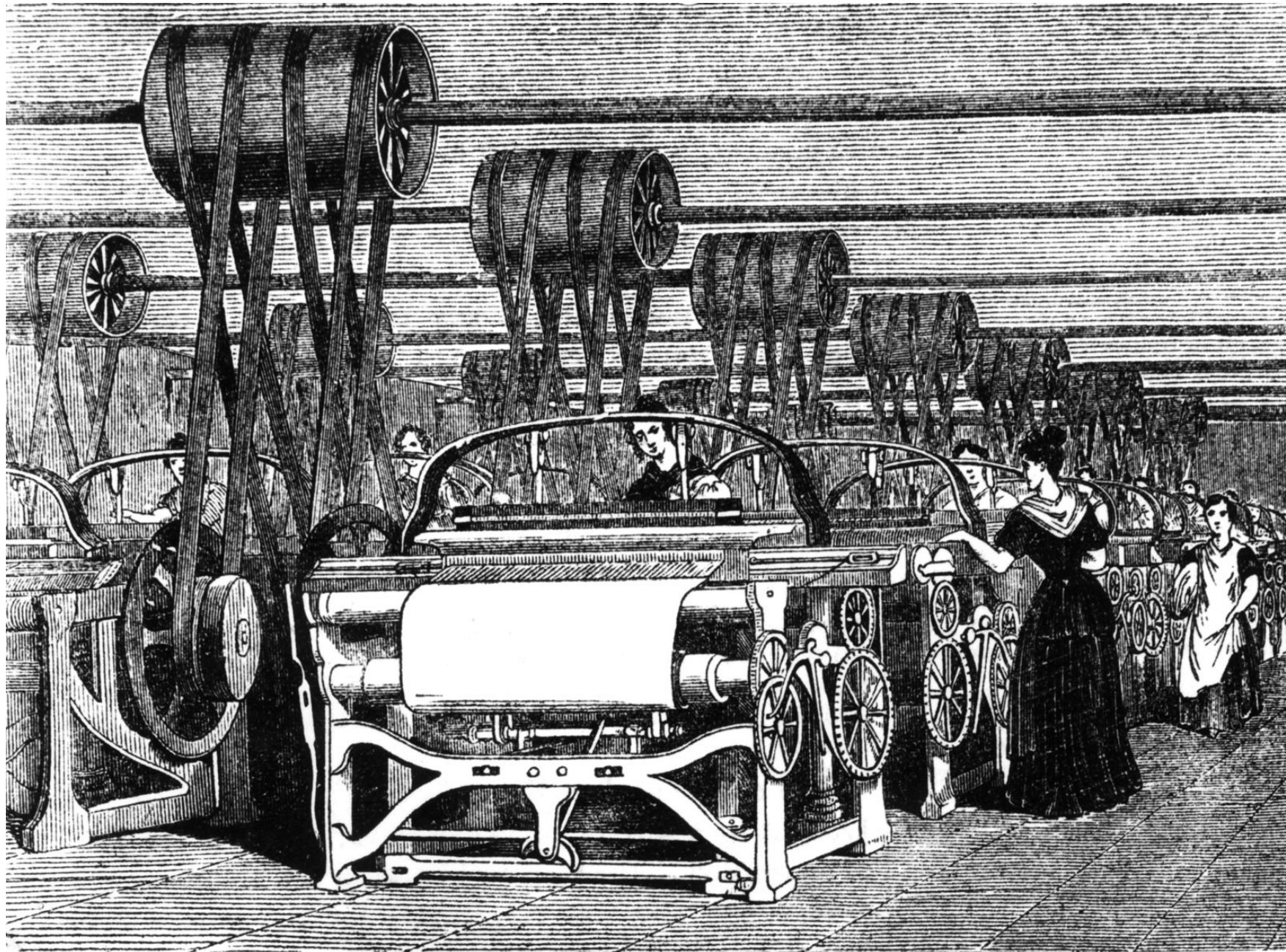

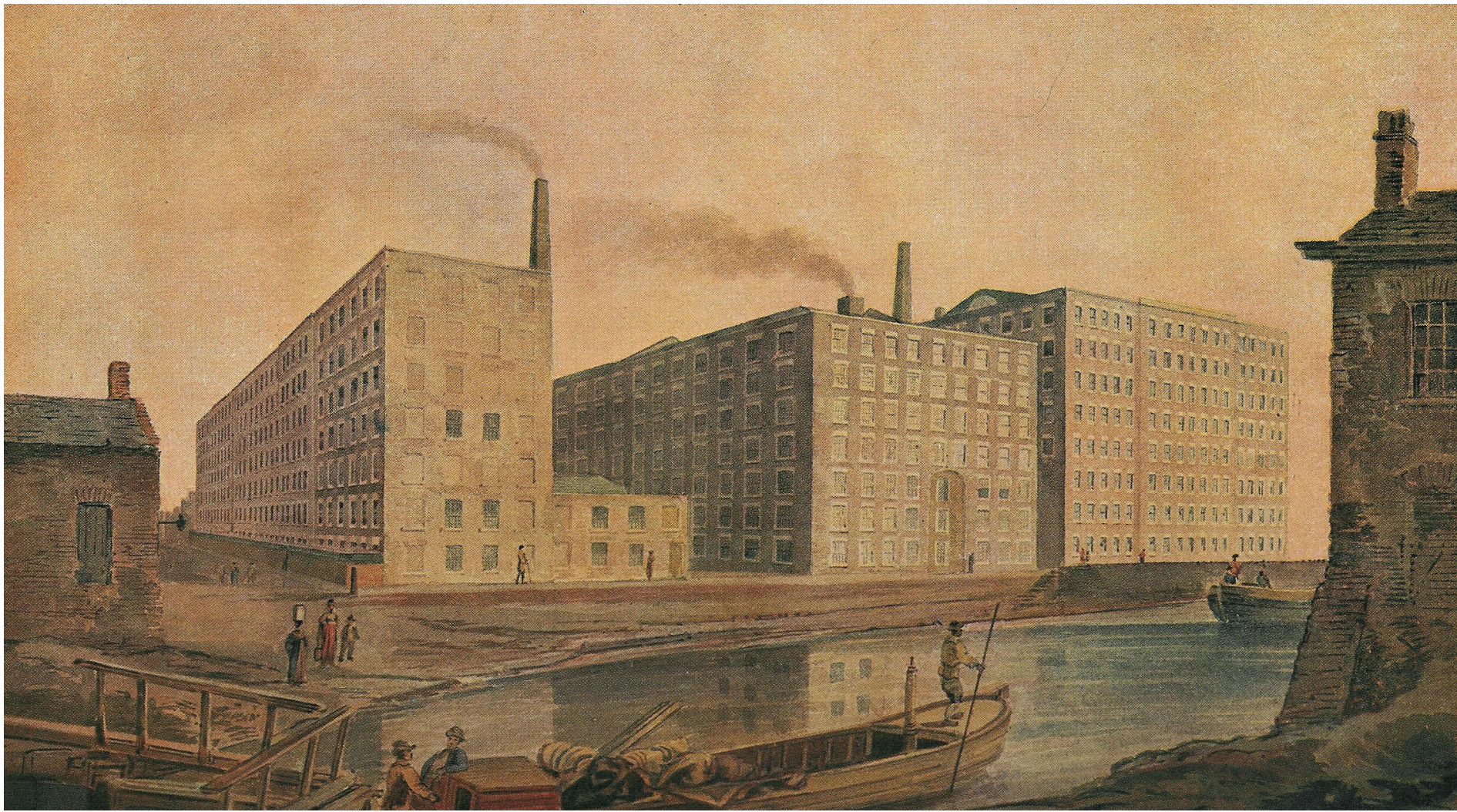



Mezinárodní obchod a pokroky v **dopravní technologii**

- Nový **obchodní systém** - suroviny a potraviny – **objemné zboží každodenní spotřeby**, produkované **i v Evropě**;
- Bylo nutné řešit **problémy** přepravy na **moři** i na **souši**; přeprava po souši větší překážka:
 - budování **kanálů** (18st. GB a FRA – Rýn; 19st. US – Erijský k.: 21->8d Buf-NY);
 - **silnice**: soukromé investice v GB (108->36h Man-Lon), granty ve FRA;
 - **železnice**: Live-Man 1830; GB export artikl; zahraniční investice (US 1869 transkont.), KAN 1885, RUS 1903; (příkl. Ch->NY 17,2%; NY->Live 11,6% ...změna na 5,5 a 4,7% v 1913);
- **Parolod'**: 1870 jen 20% obchodních lodí;
 - palivo, servisní stanice; nerentabilní Mys; - otevření Suez 1869;
 - lodní šroub, WWI turbíny na spalování nafty;
 - dopravní náklady na polovinu 1816-1830 a znovu do 1860;
- **Telegrafní kabel** 1866 (IND 1870);
- Ekonomika **NW navázána** na E – **přímá konkurence**; nové téma – **redistribuce** v důsledku IT (štěpení na **EO** a **IS** odvětví uvnitř zemí);

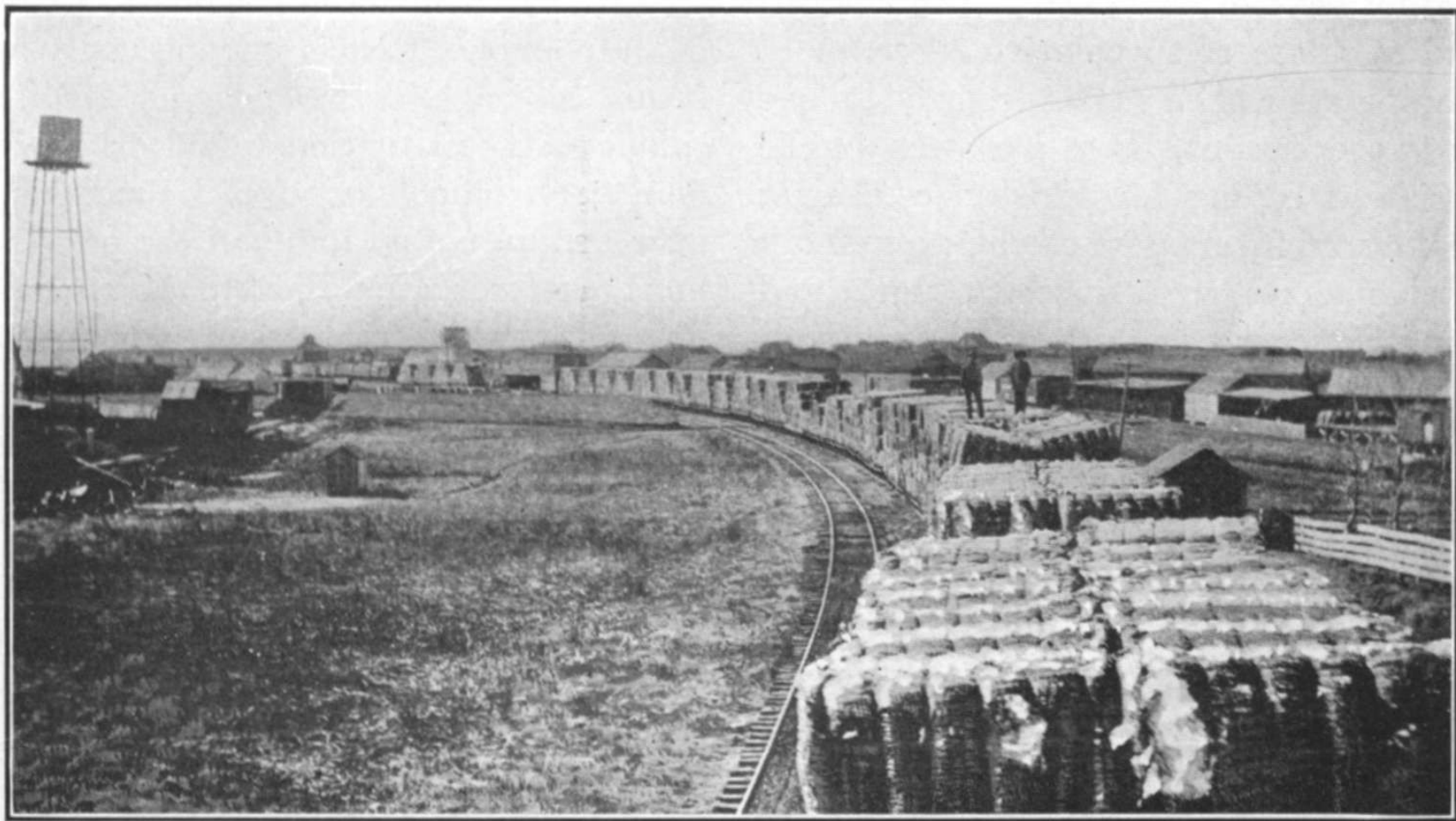

Cotton train going from gin to compress

Únik z **Malthusovské rovnováhy**

- r.T.Malthus 1798: **konečné množství zdrojů** (půda a její úrodnost), limit na populaci – populační růst je funkcí příjmu;
- Do **18st.** odpovídá:
 - většina příjmu na **potraviny**, pomalý **technologický pokrok**, osetí marginální půdy → nedostatek nenahraditelný IT;
 - omezí kapitál (klesající výnosy) a ten nemůže být využit v odvětvích zvyšujících produktivitu v AGRI;
- **GB populace:** 5,1mil. (1701); 5,8 (1751); 8,3 (1801); 11,2 (1821); 14,9 (1841); 30,5 (1901);
- **Mzdy** ale **neklesají** (!); růst **produktivity** v **AGRI** a **INDU + IT** (dovoz potravin)...
 - **kumulativní procesy:** dělba práce, tech.pokrok; růst poptávky – růst obrátu + investic + produktivity + mezd...
 - růst **produktu zrychluje** společně s růstem **populace**;
 - změna **reprodukčního** a sociální **chování**, institucí (vs. život ve městech, závislost na atlantickém systému, emigrace do NW);
 - **uhájení** prosperity a systému proti vyzyvateľům;
- Teprve když **není** zvýšení živ.úrovně **zkonsumováno** růstem **populace** jsou stabilita a mír a zdraví bez dalšího **pozitivním** jevem a ne důsledkem předchozí **katastrofy** (hlavní beneficiant „**commons**“ do 1800 růst živ. úrovně diskutabilní);

Diskuze o obilných zákonech a volný obchod

- **Nap.války** – růst ceny obilí na GB trhu – po válce **dovozy z RUS a POL** – loby pozemkových vlastníků (**šlechta** - nadreprezentovaná v Parl.)
- **Průmysl**: vysoké ceny obilí tlačí na **vysoké mzdy** – to vede k nižší **konkurenceschopnost** indu. produkce;
- **Férová cena** obilí 80šil. za 219kg (Malthus) vs. Ricardo a Torrens (obětovaná **příležitost**);
- **Obilné zákony** (Importation act 1815) – **proměnlivé clo** (cena do 53š clo 34š, cena nad 72š clo 1š); **neúroda 1845** (Irsko) – **zrušení OZ**;
 - **Proč?** Robert Peel (PM) chtěl **zabránit** větším **změnám** (rok 1848 v E); **průmysl** měl zájem na **nízkých mzdách**; další argument: větší **disponibilní příjem** – poptávka po indu.prod. (pro prům. příznivé i ToT);
- **Mimo GB** lobují pro **FT spíše AGRI**; v **GB** přesun faktorů z **AGRI do INDU** (přesun do živoč., -28,5% rozlohy půdy do 1885, dováženo až **65% pšenice** a 45% obilí; cena 31š v 1886);
 - 1840 v GB **47,3% mužů** v **INDU** (E 25,3%) – posilování **politického vlivu prům.** (+zapojení šlechty do **finančního sektoru** – pro **inegraci SE**) – indu je **EO...** v 1831 již 14,3% GB produkce na export, 49% INDU produkce!
- Nutné udržet **zahraniční trhy otevřené** (odbyt produkce moderních továren) + zajistit **infrastrukturu IT** (možnost nakrmit vlastní populaci a prům.);
 - **R. Cobden** (MP) se setkává s **Napoleonem III.** (FRA reflektují pozitivní vývoj v GB -> FT) – **bezpečnostní argument** (FRA méně závislá na IT);
 - přesto **C-CH dohoda 1860** (snížení dovozních cel FRA na 30% a GB na víno a exp.uhlí) + **MFN**;
 - C-CH základem pro **následné bilaterální dohody** – pokles cel v obchodu mezi hlavními ekonomikami;
- Nejvíce liberalizovaly **malé státy** (NED, BEL, SWI, DEN); ztelně **FRA** a **GER**; mimo E AUS a CAN (ne **US**);
 - **suroviny** z **AUS, KAN, RUS** mění trh – **protekcionistické tendence** – GER a FRA – od 80.let opět růst cel;
- V **GB pokračování liberální TP (malý AGRI sektor)**;
 - vzhledem k **vytlačování GB** tovární produkce z **kont.E**, **reorientace** na mimo E regiony; významná role **reexportu** koloniálu a surovin z mimo E (export nezprac. 57%);
 - **dezindustrialiace Asie** – pokles dovozů manuf. (IND z 33% 1700 na 1,1% v 1814); dovoz potravin (33% i mírné pásmo) a surovin (68% dovozu z US bavlna);

Imperialismus v Asii

- **Indie:** 209 mil obyvatel v 1820 a 284 mil v 1900; **EIC** nejvýznamnější obchodně-politická organizace v oblasti (ztráta monopolu 1813);
- Cílem EIC **zisk pro akcionáře**; od 1793 výběr daní v Bengálsku přes zprostředkovatele – **odliv hotovosti** do GB; **náklady správy** a obrany zatěžují spravované území, indické administrativy si půjčují na hrazení závazků EIC (1805 jen 31tis. Britů v Indii);
- **Otevření trhu** – **dovoz** strojní **bavlněné produkce** (z 800k y. v 1814 na 51mil.y. v 1830 a 1mld.y. 1870) – nejde ale o konec místní výroby (existuje vedle moderní produkce);
- Od 1820 hlavní exporty **indigo** a **opium**;
 - **opium** od 1830 33% exportu, další **rýže, cukr, čaj, juta**;
 - **vzpoura** bengálské armády 1857 – přechod pod GB;
- **GB** 1819 **Singapur**, 1824 **Melaka**, **Malajsie**, **Barma...**
- **FRA:** **Kambodža**, **Laos** a **Kočínčina**, Vietnam;
- Nejbohatší kolonie – **NED** (během Nap.válek VOC zrušena):
 - od 1824 Holandská obchodní společnost pro obchod s **Indonesií**;
 - od 1830 **kultivační systém** (vesnice vyčlenily půdu na produkci pro NHM – výkup z uměle nízké ceny (občasné hladomory));



Mandžuská Čína a pozemní obchod

- Džurdženi -> **Mandžuové**; Nurhači (1607-1626) a Abachaj (1635-1643) ovládli Mongolsko a Koreu; 1635 pečeť chánů a **nástupnictví** k Jüan jako **Čhing**;
- **Nájezdy** na Čínu od **1644**, režim **Ming** čelí **povstáním** a **zve** Mandžui do severní Číny – ti rozdrtili povstání a **zmocnili se severu** Číny;
- V 80. letech 17st. **dobyli Čínu**, odpor **loajalistů Ming** v **jižní Číně**;
- **„Dynamičtí“ císaři**:
 - zničili **Ojratskou říši** a **západní Mongoly**;
 - **náklonost** čínských vzdělanců, přijali **čínskou administrativu**, udrželi **kulturu a identitu** (duální vedení úřadů a zákaz sňatků);
 - místo spoléhání na **zed'** zničili **džungarskou říši** 1757 a ovládli **nomádské oblasti**;
 - **tributární síť** států (Korea, Barma, Vietnam);
 - zvětšení oblasti **kultivace** – **růst populace** (1600-160mil, 1680 – 126mil, 1700-138 mil, 1710-157 mil, 1820-381mil a 1850-412mil);
- **Obchodní komunity** na **jih**u – povstání **Zheng poraženo** (multietnická armáda); **vnitrozemské, vojenské, agrární impérium** (vnitřní Mongolsko);
- **Zámořský ochod** –
 - monopolistická **gilda** (odpovědnost za cizince);
 - **čaj** (GB růst z 1000t 1720 na 18000t 1850); dovoz **opia** do CH v roce 1821 převyšuje export čaje;
 - **regulace obchodu** – obava ze ztráty kontroly nad čínskými obchodními komunitami;
- **RUS** – otevřeli **Sibiř** v 17st. – **kožešiny**; 1689 **Nerčinská smlouva** – obchod s **hedvábím** a **kožešinami**, státní karavany; **1727** otevřena obchodní osada **Kjachta** (systém fungoval do 1860); přátelské vztahy (ale dodávky po moři neakceptovány), později i vlněné látky;



Otevření Číny

- **Čína:** 381 mil. **1820** (358 v 1870); **32,9% světového produktu** (GB 1820 5,2% a ZE 23%) (1870 CH 17,2% a ZE 33,6%);
- **Mandžouvé** – preventivní vypořádání s nebezpečím střední Asie, konfuciánství; soběstačnost, **malá poptávka po záp. produktech** (E naopak);
- 1700-1842 **Kantonský systém:** cizinci v Kantonu (zákaz vstupu do země), nad rámec šedá ekonomika a korupce v přístavních městech;
- Oficiální vztahy CH-ostatní na základě **tributárního systému:** syn nebes – přijímá od ostatních panovníků tribut, kterým uznávají podřízenost, na oplátku dary a tituly (vyšší hodnoty – velkorysost) + po dobu pobytu obchod (velmi výnosné);
- Západ tlačí na flexibilnější systém – odmítnuto, vyhroceno v důsledku **obchodu s opiem:**
 - Jediná komodita na export **stříbro** (pro E „nevýhodné“ GB na zlatě);
 - GB hledá způsob jak **vyrovnat bilanci** (bavlna neuspěla) – za čaj **opium** (z 15t 1730 na 900t v 1820) – **obrácení toku stříbra**; dovoz do **CH ilegální** – pašování soukromými obchodníky (nákup v BENG);
 - V CH převládl **tvrdý postup: 1838** Lin Zexu – v oblehl Kanton, zničil opium;
 - **1840 GB expedice** z Indie – kolesový parník **Nemesis**, obsazení Kantonu a plavba po J-c-J; 1842 žádost o mír a **dohoda z Nankingu** (odškodné, H-K, otevření přístavů, rovné postavení a extra v přístavech - také FRA a US); Gladstone-Palmerston-J.Q.Adams;
 - Nedodržování smlouvy – **1856 zajetí Arrow**; GB konzul žádá propuštění a omluvu → využil guvernér H-K a ostře loval Kanton → **FRA** se přidali, obsadili **Kanton** a postup na **Tientsin (dohoda pěti států:** +přístup do Peking);
 - **Nedodrženo** → **1859 výsadek** GB a FRA na Peking („delegace“), **porážka** čínských sil – **kapitulace CH**;
 - Potvrzení předchozích smluv a oficiální opiový obchod; **cla** nesmí překročit **5%**;
- Století ponížení...





THE NEMESIS STEAMER DESTROYING CHINESE WAR JUNKS, IN CANTON RIVER.

(From a sketch in the possession of the Hon. East India Company.)

Imperialismus v Africe

- **1870** – jen **10%** území, pobřeží (klima, nejasné benefity, militantní státy); expedice; strategické ohledy: námořní základny, nové koloniální mocnosti (**GER** a **ITA**), zdroje vojáků, export civilizace;
- **GB** – 1806 získali na NED **mys** – 1866 zlato a diamanty (ze 175k v 1854 na 1,5mil 1877), zemědělství (90%), export vlny 100x 1840-1872;
 - válka proti Zulu 1879 a Boerské války (1880-1881 a 1899-1903, spálená země); **zemědělská reforma 1913** (80% obyvatel má 13% půdy, těžba a diskriminace);
- **Závody:**
 - plán **GB**: Egypt <-> Mys (Botsw, Zim, Zam, Ken);
 - **FRA**: Sen<->Rudém m.: střet ve **Fashodě** (1899 Súdán);
 - **FRA**: 1827-1847 angažmá v Alžíru (spolu s ním Tunis a Maroko);
 - **GER**: Togoland, Kam, Namibie – střet s GB v Tanganice;
 - **ITA**: Som, Erit, Libye;
- 1884 **Berlínská konference**: notifikace a efektivní obsazení; Kongo
- **Svobodný stát Kongo** 1885-1908 (Leopold I.): zóna volného obchodu (koncese na 10-15 let) + území krále; Katanga (měď, GB) a zanzibar (Tippu Tipu);
 - 90. léta – kaučukový boom (Force Publique); redukce obyvatel na polovinu;



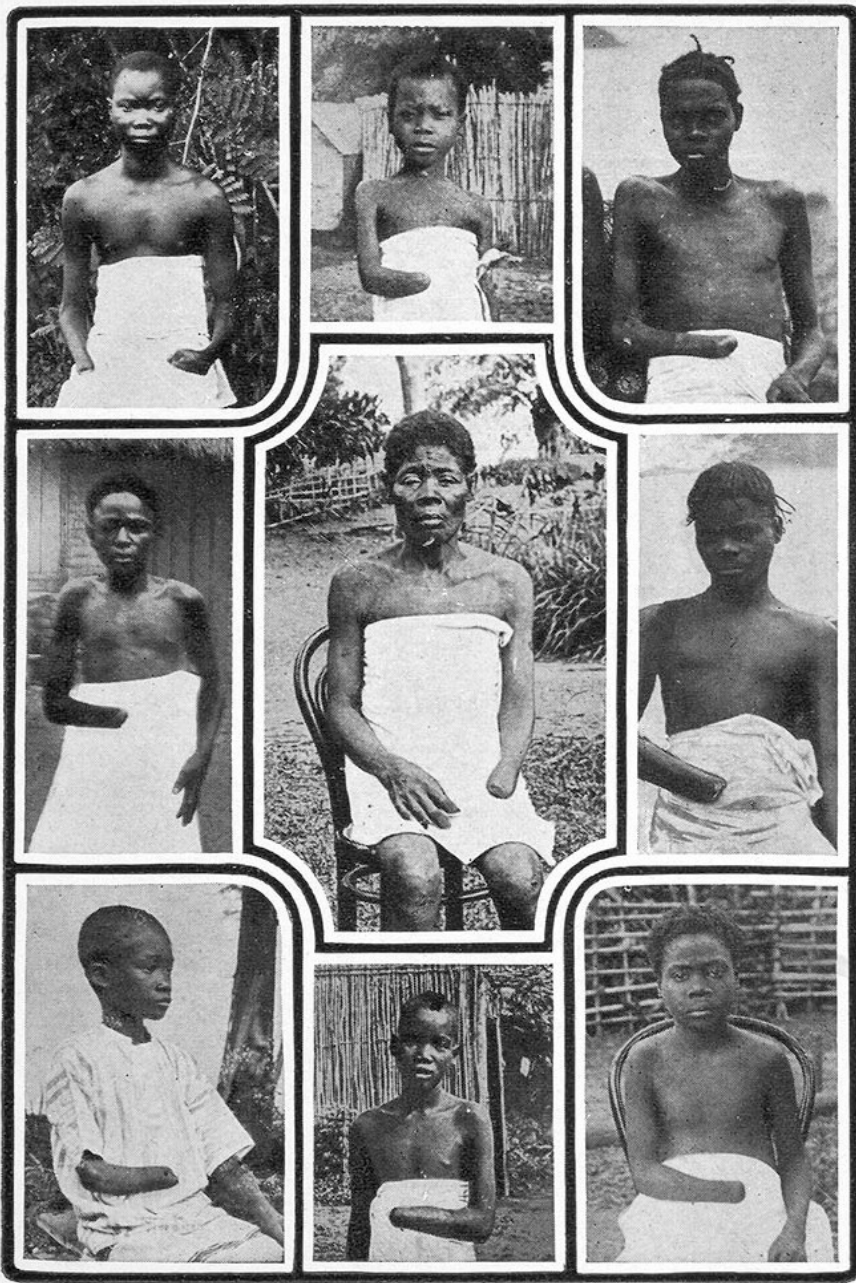

FROM PHOTOGRAPHS, CONGO STATE

“The pictures get sneaked around everywhere.”— Page 40.