

Evropský **Imperialismus**, **průmyslová** revoluce

Evropa ve světové ekonomice

2023

Politický vývoj ve Francii, UK

- 1680-1780 **UK arm. a nám.** se ztrojnásobilo (vojenské **výdaje** 70%+ výdajů státu a 14% HDP v 1760);
 - **výběr daní** – centralizovaná správa, nepřímé daně (2x/obyv. vs. FRA); nižší **úroky** z půjček; (NED top zdanění – ochrana obchodu);
- **FRA:** do revoluce **absolutismus**; **aristokracie** a **klérus** neplatí daně a rolnické dávky, **cechy** nepřipouští trh; **merkantilismus Colberta** (1665-1683) protekcionismus a státní podpora **průmyslu**;
- Neúnosné **náklady válek** – katastrofální stav rozpočtu a nutnost daňové reformy:
 - **1787** svolání Shromáždění **notáblů**, neúspěch a svolání **Generálních stavů** (od 1614) – snaha o **udržení privilegií** -> omezení absolutismu;
 - **Národní shromáždění** – reprezentován **třetí stav** (podpora **ulice**, Bastila);
 - Nová **ústava 1791**: **radikální** (**feudální** systém, privilegia, **způsobilost**, **cechy**) (útěk a poprava krále 1793);
 - Od roku 1792 **protifrancouzské koalice**...
- **UK:**
 - **moderní průmyslové výroby** (železo, uhlí, papír...bavlna), **obchod** a **zpracování koloniálních** produktů;
 - **Impérium**: 1/3 daňových výnosů z **koloniálního zboží** (1800);
 - čaj, cukr, tabák - zboží **masové spotřeby**; **zámořské exporty** (drobné pům. zboží) na konci 18st. 3x více než do E (vs. **FRA** absence dynamického trhu, reexport cukru ze Saint-Domingue);
- Proměna **UK obchodu**:
 - před občanskou válkou 80% exportů **vlněné produkty** do E; v 1700 nové **koloniální produkty** již 50% -> rozvoj **dopravních** a **finančních služeb** (nahrazení NED);
 - odstranění **korporátních monopolistických privilegií** -> národní „monopoly“; parlament – **podnikatelská třída** – **národní zájem** - národní stát;

Napoleonské války a kontinentální blokáda

- Proti revoluční FRA **koalice** SŘŘ a Pruska, pak GB, SPA, Italské státy;
- **Egypt 1798** – neúspěch zpět do E; převrat ve FRA; **vítězství v ITA**; plán **invaze do UK** (Trafalgar 1805);
- Směr **Vídeň** (Slavkov 1805), ovládnutí **německých států** a **Rýnský spolek**; porážka Pruska a vstup do **Berlína**;
- **1806 Berlínský dekret**:
 - **Kontinentální blokáda** (zákaz obchodu, konfiskace zboží, uzavření přístavů GB lodím); **režim prosazen** do všech zemí E kromě POR a TUR;
 - 1807 **Tylžský mír** - RUS se připojuje; snaha vyhnat **UK** z **Baltu** (Dánsko a SKAN);
 - **USA** – **neutrální obchod** (FRA kolonie <-> FRA); **UK protiopatření** (licence nebo zabavení) -> FRA **Milánský dekret** (konfiskace lodí v kontaktu s Brity); **USA embargo** (**válka 1812**);
 - UK narušuje blokádu **pašováním** (Helgoland, Soluň, Malta) + růst **obchodu s mimo E**; GB obchod během blokády vzrostl;
- Napoleon musel **povolit dovozy** vstupů pro prům.+ vývoz **pšenice 1810**; **UK** situaci zvládá **clý, zdaněním a půjčkami**;
- **FRA**: propad cel, neochota zavést daně -> válečné **retribuce**, země pokrývají **náklady okupačních armád, bezcelní přístup** na trhy pro FRA zboží; **italské daně; branná povinnost** od 1793 (obrovská síla);
- **Zvrat**: 1810 **RUS** neakceptují škody z přerušení obchodu, otevírají přístavy neutrálním lodím; **1812 invaze** Napoleona do RUS – **katastrofa**; prohra u **Lipska (1813)** a **invaze do FRA**;
- **UK** obchod zasažen málo, **FRA** pokles na polovinu;
- Válka -> utrpení, ale také zásadní **externí šok**, který **změnil** absolutistické **feudální režimy**:
 - Prusko, Belgie, Nizozemí, Německo, Švýcarsko – **radikální reformy** (zrušeny feudální pozemkové vztahy a cechy, rovnost před zákonem, klérus zbaven výsad, zlomeny cechy); změny **přežily i restaurace**;
- Blokády nastartovaly **protekcionsickou průmyslovou loby**:
 - **absence UK** (strojní) **konkurence**; ve **FRA** přesun zpracovatelských odvětví z Atlantického pobřeží (cukr, len, oděvy pro Karibik) do **vnitrozemí** a SZM – **reorientace** na **E trh**;
 - po válce **návrat GB** a požadavek **ochrany**; klíčovým odvětvím pak zpracování bavlny.





Napoleon's Empire, 1810

- French Empire
- Countries allied with Napoleon
- Countries controlled by Napoleon
- Countries at war with Napoleon





Branci z roku 1807 procházejí před pařížskou Porte Saint Denis (Louis Leopold Boilly).

Carte Figurative des pertes successives en hommes de l'Armée Française dans la campagne de Russie 1812-1813.

Dressée par M. Minard, Inspecteur Général des Ponts et Chaussées en retraite. Paris, le 20 Novembre 1869.

Les nombres d'hommes présents sont représentés par les largeurs des zones colorées à raison d'un millimètre pour dix mille hommes; ils sont de plus écrits en travers des zones. Le rouge désigne les hommes qui entrent en Russie, le noir ceux qui en sortent. — Les renseignements qui ont servi à dresser la carte ont été puisés dans les ouvrages de M. M. Chiers, de Léger, de Fezensac, de Chambrey et le journal inédit de Jacob, pharmacien de l'Armée depuis le 28 Octobre.

Pour mieux faire juger à l'œil la diminution de l'armée, j'ai supposé que les corps du Prince Jérôme et du Maréchal Davout qui avaient été détachés sur Minsk et Mohilow et qui rejoignent vers Orscha et Witebsk, avaient toujours marché avec l'armée.



TABLEAU GRAPHIQUE de la température en degrés du thermomètre de Réaumur au dessous de zéro.

Les Cosaques passent au galop le Niémen gelé.

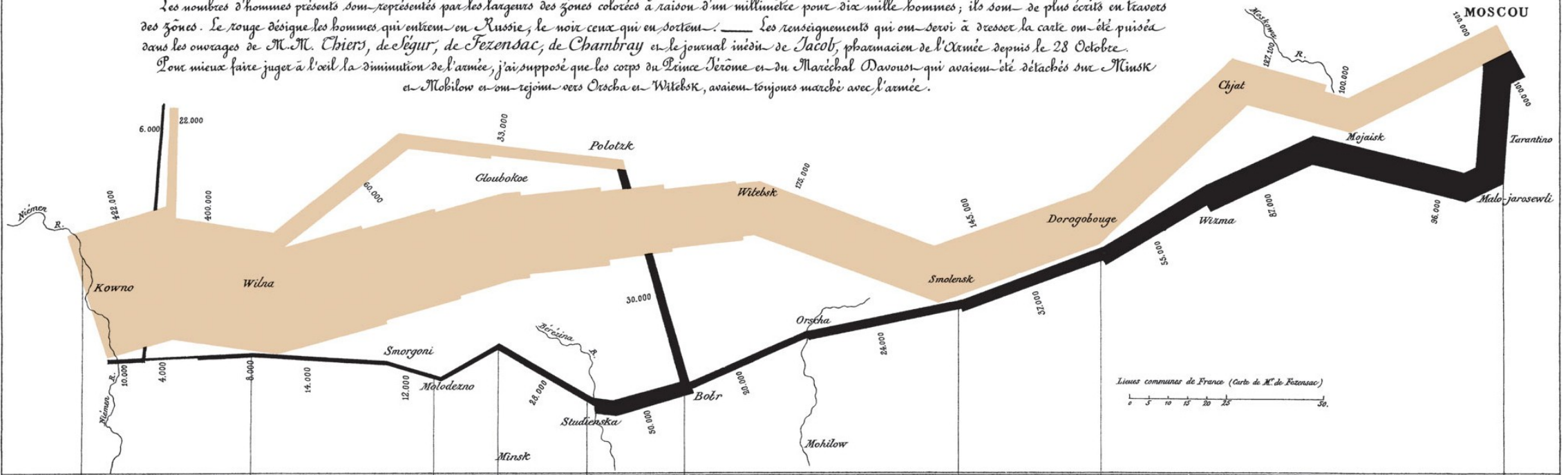
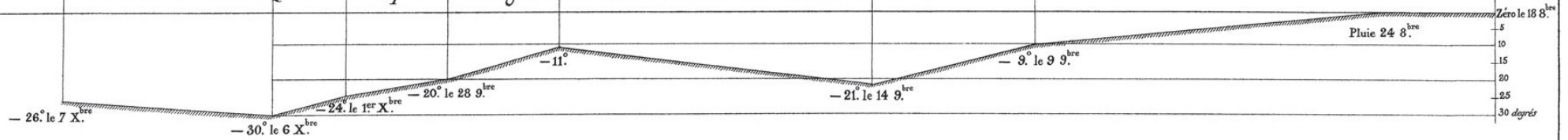

FIGURATIVE MAP of the successive losses in men of the French Army in the RUSSIAN CAMPAIGN OF 1812-1813

Drawn by Mr. Minard, Inspector General of Bridges and Roads in retirement, Paris, 20 November 1869. The numbers of men present are represented by the widths of the colored zones in a rate of one millimeter for ten thousand men; these are also written beside the zones. Red designates men moving into Russia, black those on retreat. — The informations used for drawing the map were taken from the works of Messrs. Chiers, de Ségur, de Fezensac, de Chambray and the unpublished diary of Jacob, pharmacist of the Army since 28 October. In order to facilitate the judgement of the eye regarding the diminution of the army, I supposed that the troops under Prince Jérôme and under Marshal Davoust, who were sent to Minsk and Mobilow and who rejoined near Orscha and Witebsk, had always marched with the army.

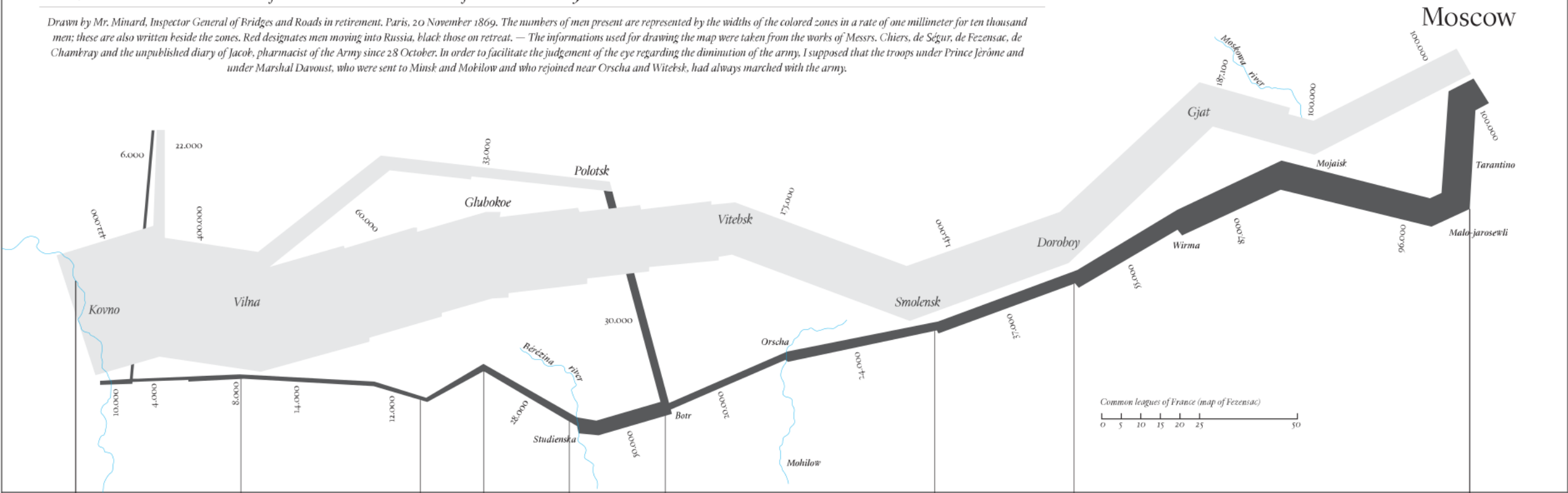

Common leagues of France (map of Fezensac)
 0 5 10 15 20 25 30 35 40 45 50

GRAPHIC TABLE of the temperature in degrees of Réaumur thermometer

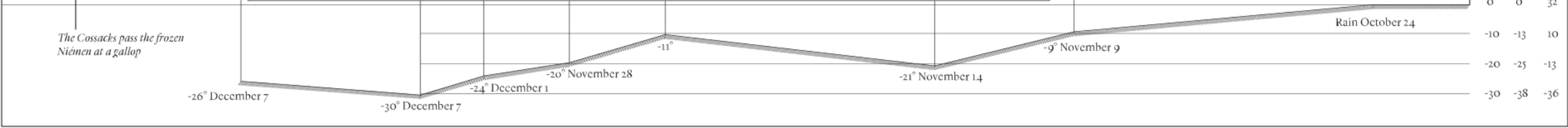

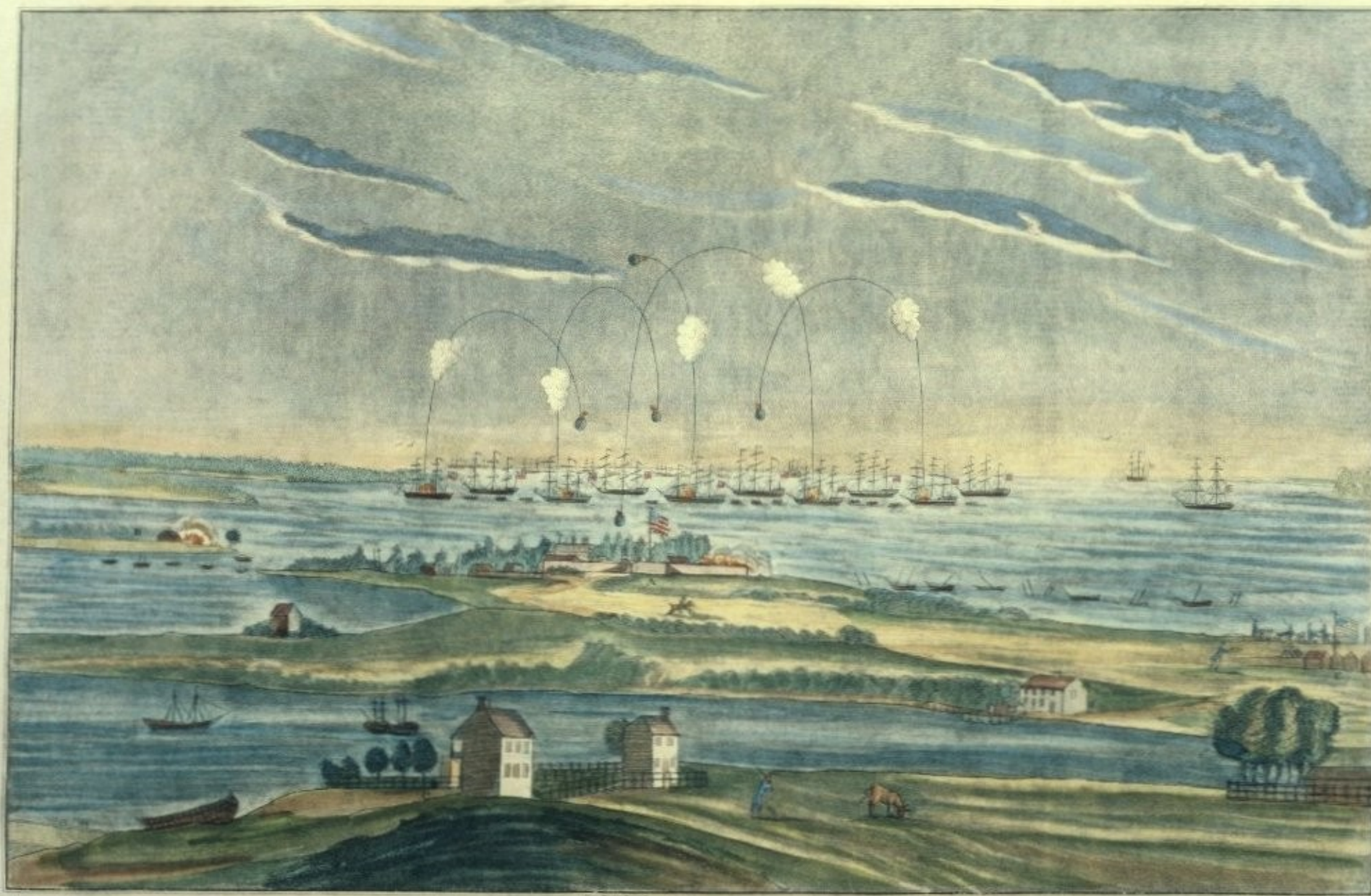

And the rocket's red glare, the
 bombs bursting in air,
 Gave proof through the night that
 our flag was still there...

A VIEW of the BOMBARDMENT of Fort M^cHenry, near Baltimore, by the British fleet taken from the Observatory under the Command of Admirals Cochrane, & Lockhart on the morning of the 13th Sep^r 1814 which lasted 24 hours, & thrown from 1500 to 1800 shells in the Night attempted to land by forcing a passage up the ferry branch but were repulsed with great loss.

(References.)
 A. Fort M^cHenry
 B. Lancaster
 C. Lancaster House
 "Abolished Ship" "Old Fort"
 E. Ferry and Fort

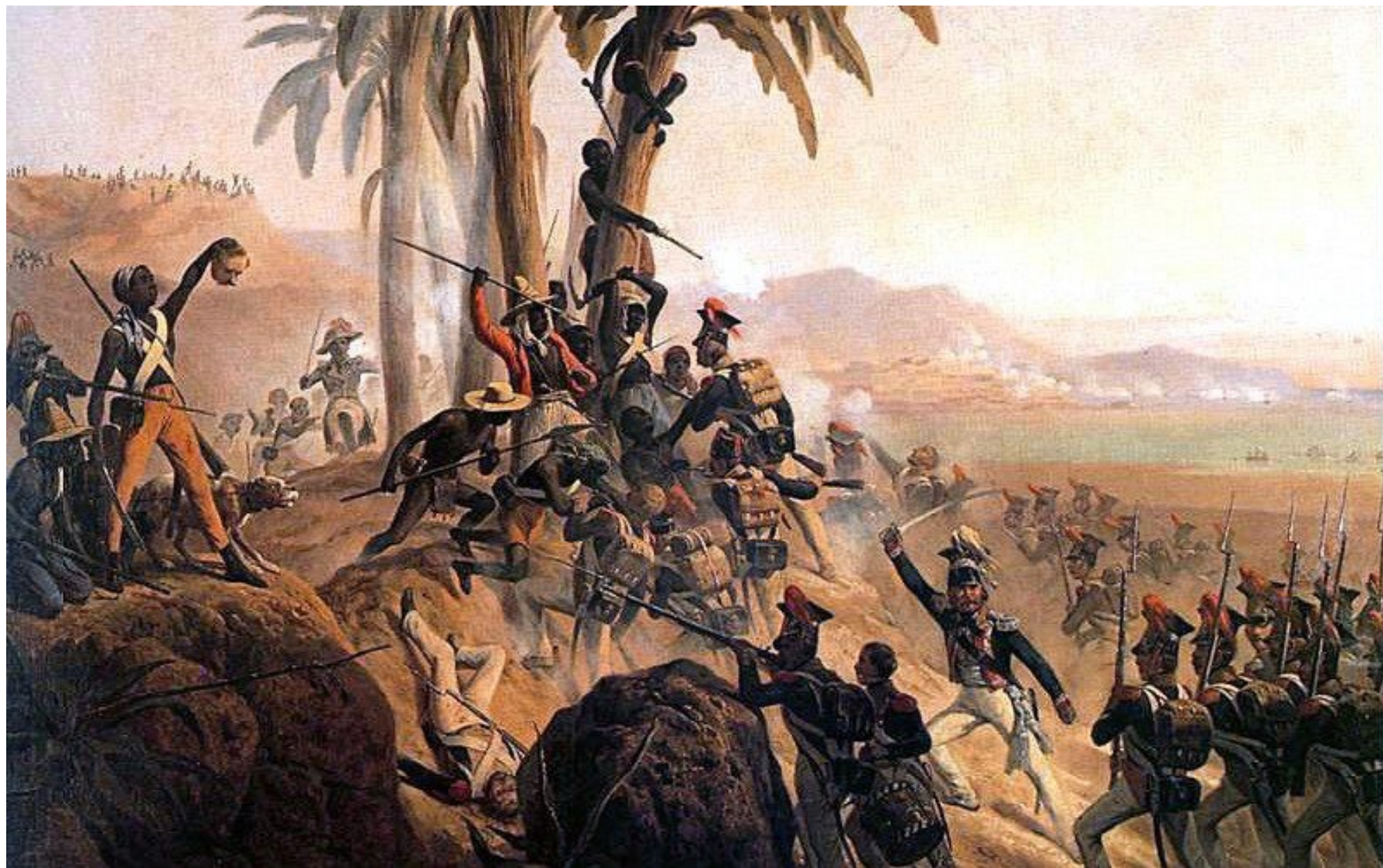

Hospodářský a politický vývoj **Francie** po restauraci

- FRA: restaurace **Bourbonů**:
 - **L.XVIII** (1815-24) a **Karel X.** (1824-30) – konzervativní, katolická politika, snaha o revizi volebního práva -> **červencová revoluce 1830**;
 - nástup liberálního „občanského“ krále **Ludvíka Filipa Orleánského** 1830-1848, reformy;
 - abdikace po **revoluci 1848** (buržoazie a dělnictvo proti šlechtě), volba **prezidenta Ludvíka Napoleona** - **druhá republika** (1848-1852);
 - svržena 1852 a nastolení **císařství**, do **války s Pruskem 1870**; ta vedla k sjednocení **Německa, Itálie** a svržení **Napoleona III.** -> **třetí republika** do 1940;
- Orientace na produkci s vysokým podílem **řemeslné práce** a **luxusní zboží**;
- Revoluční garance **vlastnictví půdy** – neochota **rolníků** k přechodu do měst (proletariát); potravinová **soběstačnost** (vs. potřeba IT); dostatek dřeva (vs. koks);
- Za císařství **programy** budování **cest, kanálů** a **železnic** (2,5k km v 1820 a 17,5k km v 1850), rozvoj průmyslu zpracování železa, investičního bankovníctví a inženýrských odvětví;





J. S. Pilsen

<i>Dynastie a politické zřízení</i>	<i>Někteří významní panovníci a hlavy státu</i>
Francouzské království (do 1848)	
Karlovci 843 - 987	
Kapetovci 987-1328	
Valois 1328-1589	
Bourboni 1589-1792	Ludvík XIV 1643-1715 Ludvík XV 1715-1774 Ludvík XVI 1774-1792
První republika 1792-1804	
První císařství 1804-1814, 1815	
Bonapartové 1804-1814, 1815	Napoleon I. 1804-1814, 1815
Restaurace Bourbonů	
Bourboni 1814-1830	Ludvík XVIII 1814-1824 Karel X 1824-1830
Bourbon-Orléans 1830-1848	Ludvík Filip 1830-1848
Druhá republika 1848-1852	
Druhé císařství 1852-1870	
	Napoleon III. 1852-1870
Třetí republika 1870-1940	
Čtvrtá republika 1946-1958	
Pátá republika 1958-	

Německo a Rakousko

- Místo SŘŘ vzniká **Německý spolek** (39 států v čele s RAK);
 - 1834 **celní unie** -> rychlý růst a budování **železnic**;
 - 1862 pruským premiérem **Bismarck**, společná správa Šlesvicko-Hoštýnska s RAK konfliktní -> **prusko-rakouská válka** (1866);
 - **Severoněmecké konfederace** -> RAK ztrácí pozici (R-U);
 - Neshody **PRU s FRA** (nástupnictví na SPA trůn) – **válka** (1870-1871) – GER získává **Alsasko** a **Lotrinsko** (průmyslový region), Vilém I. císařem **Německé říše**;
 - Bismarckova **průmyslová politika** industrializace a protekcionismus je úspěšná (List); zahr. politika – rovnováha moci, **izolace FRA**;
- **Rakousko**
 - Po porážce **Vídeňské revoluce** 1848 nastupuje na trůn **František Josef I.** – politika je zabránit další revoluci, reprezentant **konzervativních** kruhů; 1849 porážena Uherská revoluce (s RUS), rozpuštěn ústavodárný sněm v Kroměříži (oktrojované ústavy); -> Bachův **absolutismus** – centralizace říše; zabraňování snahy buržoazie o politickou emancipaci;
 - Zároveň nutnost **hospodářské modernizace** – zrušení vnitřních cel, cechů; založení Creditanstalt;
 - RAK nepodpořilo RUS v **Krymské válce** a ztratilo jeho podporu; 1859 ztráta pozic v **Itálii** (Napoleon III. a Viktor Emanuel); **1866** ztráta vůdčí pozice v **německých zemích**; RAK se orientuje na **Balkán** (konflikt s RUS), naděje orientace na FRA jen do 1871 -> proti RUS pakt s GER 1879 (**dvojspolek**); 1908 anexe Bosny...
 - Od roku 1860 posun ke **konstituční monarchii**; 1867 RAK-UH vyrovnání; hlava státu -> zahraniční politika a armáda (domácí a hospodářská politika se liberalizuje); volební reforma 1882 – 15% mužů -> 1907 všeobecné **volební právo** (Předlitavsko);
- **Švýcarsko** – nemá uhlí ani rudu, nemá přístup k moři, obklopeno protekcionisty;
 - vzdělaná prac.síla (kalvinismus) a zkušenosti s obchodem;
 - orientace na segment vysoké kvality, živočišnou výrobu a obchod; zaměření na extra-E trhy (64% exportu do zámoří);
- **Belgie**: uhlí, ruda – GB model, budování železnic, otevřenost v IT;

Politické zřízení	Některé hlavy státu
Německé království – Svatá říše římská 843-1806	
Rýnský spolek 1806-1813	Napoleon I. (císař francouzský) 1806-1813
Německý spolek 1815-1866	František I. (císař rakouský) 1815-1835 Ferdinand I. (císař rakouský) 1835-1848 Jan (arcivévoda rakouský) 1848-1849 Fridrich Vilém IV. (král pruský) 1849-1850 František Josef I. (císař rakouský) 1850-1866
Severoněmecká konfederace 1867-1871	Vilém I. (král Pruska) 1867-1871,
Německá říše 1871-1918	Vilém I. 1861-1888 Vilém II. 1888-1918
Výmarská republika 1918-1933	

Tovární produkce

- **Moderní odvětví:**
 - bavlněný **textil**, železo a **ocel**, **uhlí** (1770-1815 růst o 7%, 3% a 2%);
 - nárůst produkce 1800-1860: železo 16x, uhlí 14x a spotřeba surové bavlny 21x;
- Přeměna tradiční výroby v manufakturách na **tovární** (koncentrovaná, masová, využívající stroje): **technika, management, sociální vztahy a trhy**;
- Odlesňování -> **uhlí** (GB, BEL, US vs. FRA, SPA);
- **Stroj:**
 - místo lidské, zvířecí, přírodní „živelné“ síly: uhlí + **parní stroj**, odděluje produkci od zdroje (ke **koncentrované pracovní síle** – města);
 - opakované pohyby nástroje (baterie) rychlost a síla – rozdělení produkčního procesu do **kroků**; **expertnost** obsluhy;
- Levné **zboží masové spotřeby**: předpoklad **poptávky**; důsledek **tovární výroby**;
- **Parní stroj:**
 - Podtlak – voda v **dolech** (Savery 1698), Newcomen; použití v **továrně** až Watt (1756 – oddělený kondenzátor páry); rotační pohyb...
 - Plnotlaký PS – přesun do **hal** a **lokomotiv** – Stephenson 1825 (*Rocket*; lokomotiva na železnici 90t, 30km/h) - revoluce;
 - 1867 – sdružený PS (několikanásobná expanze v samostatných válcích); Parsons 1884 – parní **turbína**;
 - 1800: 35k HP -> 1870: 2mil. HP;
- Produkce železa ve **vysoké peci, koks** (Darby 1709); Bessemer – **ocel** (1856), dostupný materiál;
- **Pokrok, zvědavost, hrdost** – hodnoty GB společnosti; pozemková **šlechta** ztrácí politický vliv i hospodářskou kontrolu (přízpůsobení i odpor) – překonána...

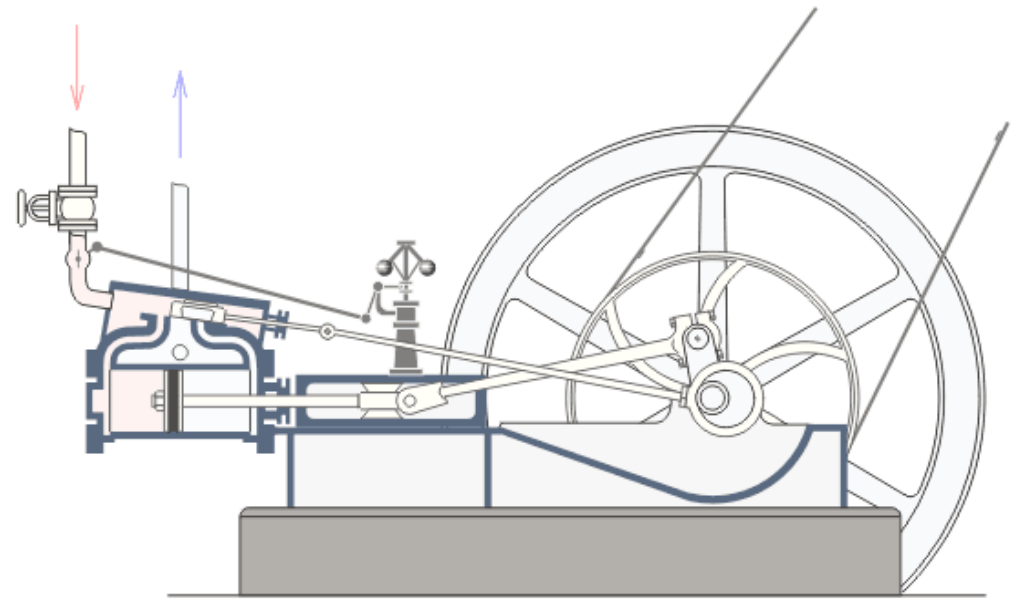
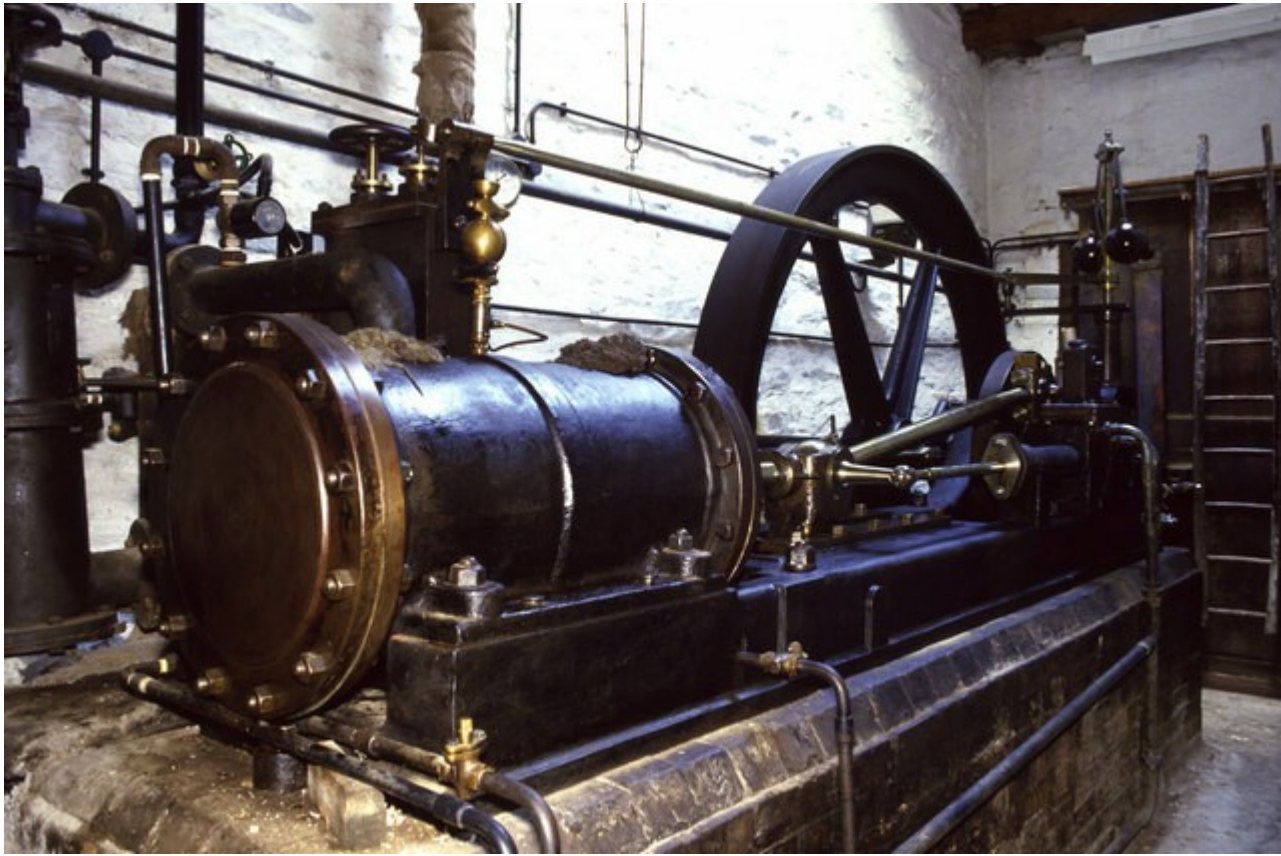



HMS Victory, HMS Temeraire a HMS Neptune vedou kolonu proti Francouzsko-španělskému loďstvu u mysu Trafalgar, 21. října 1805 (Geoff Hunt)



Q: "It always makes me feel a little melancholy. Grand old war ship, being ignominiously hauled away to scrap... The inevitability of time, don't you think? What do you see?"

James Bond: "A bloody big ship."



The Fighting Temeraire – William Turner (1839)

Zpracování bavlny

- Bavlina – vhodná pro **tovární výrobu** + **levná** + masová **poptávka**; BO **propojily GB s E a NW (AFR)**; industrializace západu a dezin. východu (Asie);
- **Kaliko** (levné, barvené dovozy z **IND**) vs. průmysl **vlny**;
 - **1700 zákaz dovozu** kalika -> EIC dováží nezpracované látky, dokončení v GB; **1721** pokuta za **nošení**;
 - nevztahuje se na mušelín (luxus) nebo **fustian** (len+bavlna);
 - imigrace z Flander (po 1579) -> Lancashire aglom.; bavlna posílená příměsí lnu- do roku 1774 zákaz dovozu barvených látek, ale fustian **povoleno 1736** (dopad na GB zaměstnanost);
 - Masivní dovozy **surové bavlny** (Live. – Izmir, Karib., BRA a US); **export příze** (a látek) do AFR, NW (a Asie);
- **Tovární výroba** (inovace)+ poptávka + dostupné suroviny:
 - Vs. **hedvábí** (ITA 14st., FRA 17st. -> GB omezený trh); **vlna** nevhodná -> bavlna;
 - létající člunek (2x); **spinning jenny** (Hargreaves); **waterframe** (Arkwright); mul (Crompton); **mechanický tkalcovský stav** (Carrwright); odzrňovač bavlny (Whitney); -> nerovnováha mezi **spřádáním** a **tkáním**...
 - **dělba práce**: GB produkuje přízi a E zpracovává do látek (manufakturní a podomní práce)...
 - stimul pro další odvětví – **barvení** (chemie), **tisk** (rotačky); odběr kapitálového zboží (**stroje**);
- Decentralizovaná **podomní** výroba výhodou proti **cechovní** regulaci - nyní nevhodná; **koncentrace do továren** není samozřejmá (neutěšené podmínky, dozor);
 - vznik nové sociální třídy – **průmyslový námezdní dělník** (mimo GB **donucení**); oplocování;
 - rozdíl ve výši **mezd** – dán **produktivitou**, ta dána **organizací** práce a **využitím strojů**;
 - **produktivita**: zpracování 45 kg surové bavlny v 1779: 50k hodin v IND a 2k v GB; 1795: GB 300h a v 1825: 135h;



Linen dress 18th century



Woolen dress 18th century



Silk dress 18th century



c.1740-1760

Day dress
Wood-block printed cotton
British, textile Indian



A fairly simple and inexpensive printed cotton



A very fine muslin that's been embroidered in gold. Dress, 1795

V Anglii byl v letech 1721 až 1774 **zakázán** dovoz **indické bavlny**, což však neplatilo v amerických koloniích ani jinde v Evropě. Změny v **technologiích**, kolonizaci a obchodu **zrušily** britský domácí **zákaz**, protože se staly dostupné a konkurenceschopné bavlněné textilie **vyráběné v Británii** ze surové bavlny, která se stále dovážela z Indie.

- Systém venkovských manufaktur - **Cottages** (rozptýlení činnosti - náklady na distribuci a sběr);
 - myšlenka **velkých dílen**, kde pracují přadláci a tkalci pod **dohledem...**;
- Výrobci museli platit za to, že **přesvědčili** lidi, aby odešli z chalup do továren...
 - dokud bylo **vybavení** ve mlýně **stejně** jako v chalupě, stála mlýnská výroba více;
- Aby byla továrna **konkurenceschopná**, bylo zapotřebí výkonných **strojů**:
 - navzdory vyšším mzdám se mlýny stále zdály být **vězením...**;
 - kde vzít pracovní sílu? **Děti**, často naverbované z chudobinců, a **ženy**, zejména svobodné;
- Vlněná vlákna problematická pro strojové zpracování - bavlna poddajná, investor obrátil pozornost...;



Spinning Jenny – spřádací stroj (James Hargreaves 1764)



...dokáže roztočit mnoho vřeten najednou; obsluhuje se nekvalifikovanou silou;
...přenesl výrobu z Cottage do průmyslové výroby...

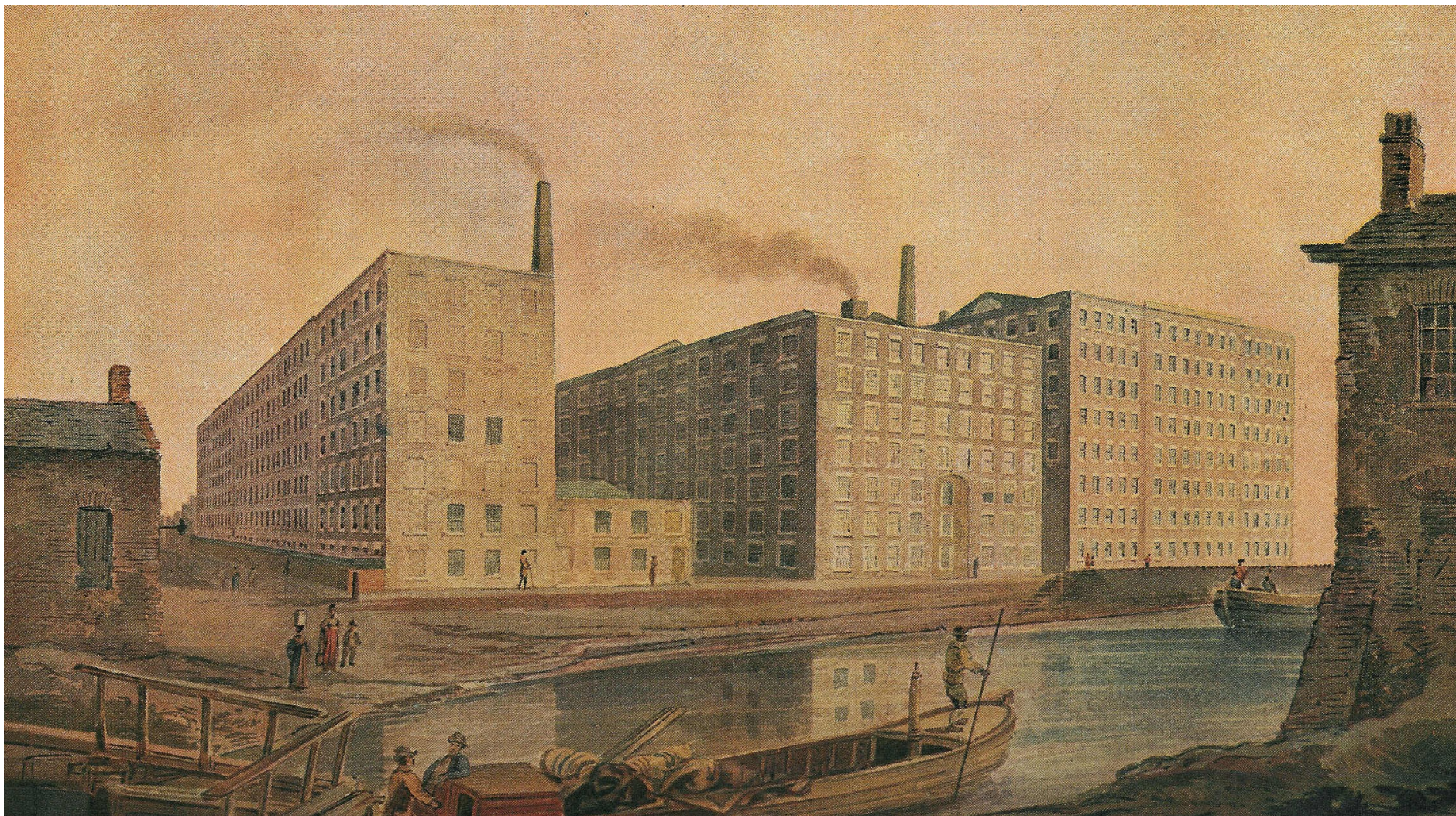

V roce 1833 byla největší přádelna bavlny - McConnell and Company v Ancoats v Manchesteru s 1545 dělníky.



Left and middle - 1840s US cotton dress; on right french silk dress



View A Front
Cap and Petticoat not included

View B Front

View A Back
Cap and Petticoat not included

View B Back

The dress on the left is made of wool, the dress on the right is made of printed cotton.

Spinning mechanized first, **weaving** latter...



Roberts loom (1835) – powered by central steam engine



Stále **ruční tkalcovské stavy** rozšířenější než stavy strojové; **Robertsův tkalcovský stav** se rychle ujal a opět to byla spřádací strana, které chyběla kapacita; textilní výroba již nebyla kvalifikovaným řemeslem, ale průmyslovým procesem, který mohla obsluhovat **polokvalifikovaná** pracovní síla...

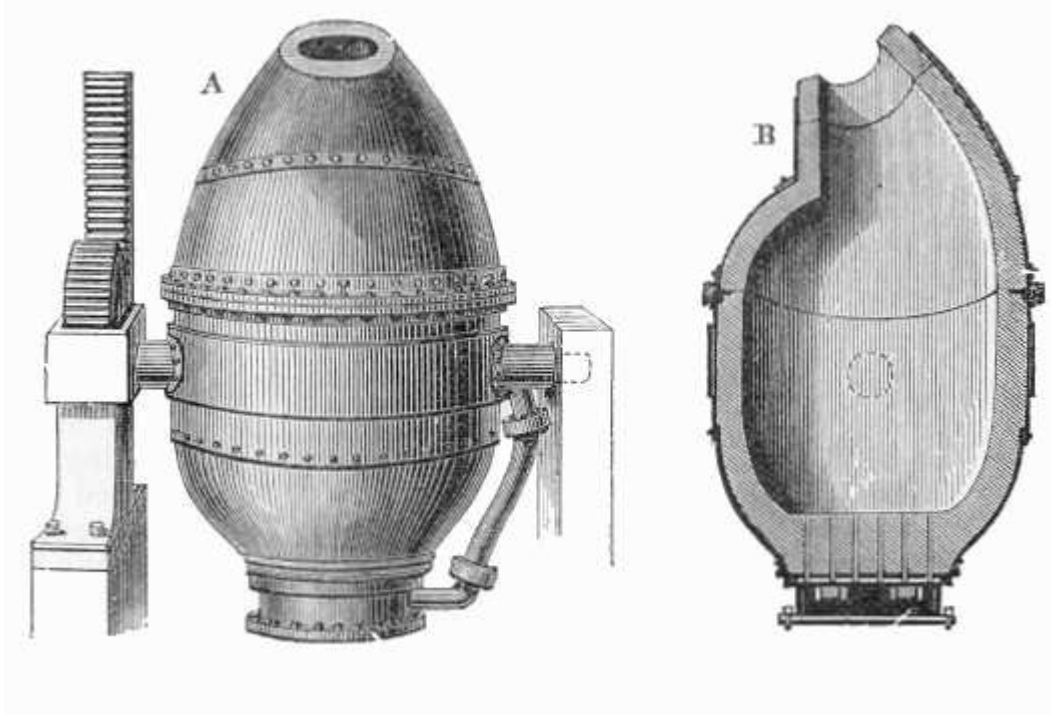

Mezinárodní obchod a pokroky v **dopravní technologii**

- Nový **obchodní systém** - suroviny a potraviny – **objemné zboží každodenní spotřeby** (plodiny **mírného pásma**), produkované i v **Evropě**;
- Bylo nutné řešit **problémy** přepravy na **moři** i na **souši**; přeprava po souši větší překážka:
 - budování **kanálů** (18st. GB a FRA – Rýn; 19st. US – Erijský k.: 21->8d Buf-NY);
 - **silnice**: soukromé investice v GB (108->36h Man.-Lon.), granty ve FRA;
 - **železnice**: Live-Man 1830; GB export artikl; zahraniční investice (US 1869 transkont.), KAN 1885, RUS 1903; (příkl. Ch.->NY 17,2%; NY->Live. 11,6% ...změna na 5,5 a 4,7% v 1913);
- **Parolod'**: 1870 jen 20% obchodních lodí;
 - palivo, servisní stanice; nerentabilní Mys; - otevření Suez 1869;
 - lodní šroub, WWI turbíny na spalování nafty;
 - dopravní náklady na polovinu 1816-1830 a znovu do 1860;
- **Telegrafní kabel** 1866 (IND 1870);
- Ekonomika **NW navázána** na E – **přímá konkurence**; nové téma – **redistribuce** v důsledku IT (štěpení na **EO** a **IS** odvětví uvnitř zemí);

Stephenson's Rocket - 1829

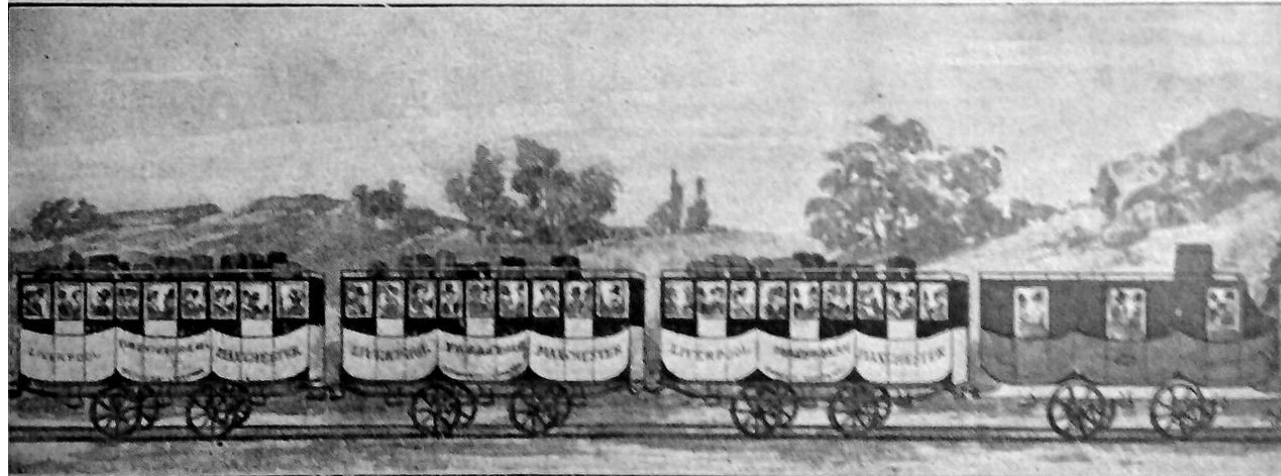
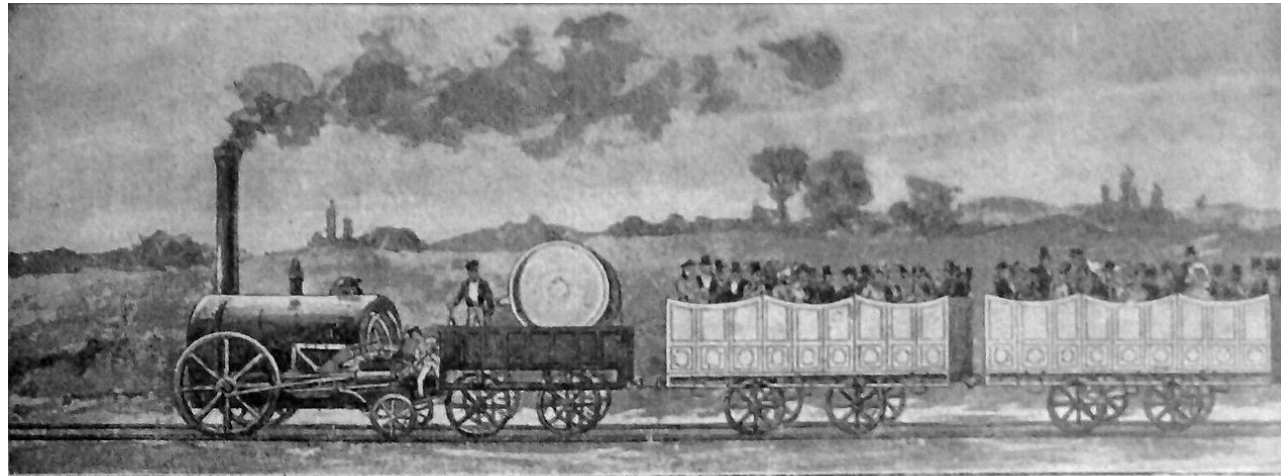

- ... Diskuze zda jsou lokomotivy nejlepším pohonem pro novou železnici **Liverpool and Manchester**;
- tato konstrukce - s komínem vpředu a samostatným topeništěm a kotlem vzadu - se stala vzorem pro parní lokomotivy na dalších 150 let.

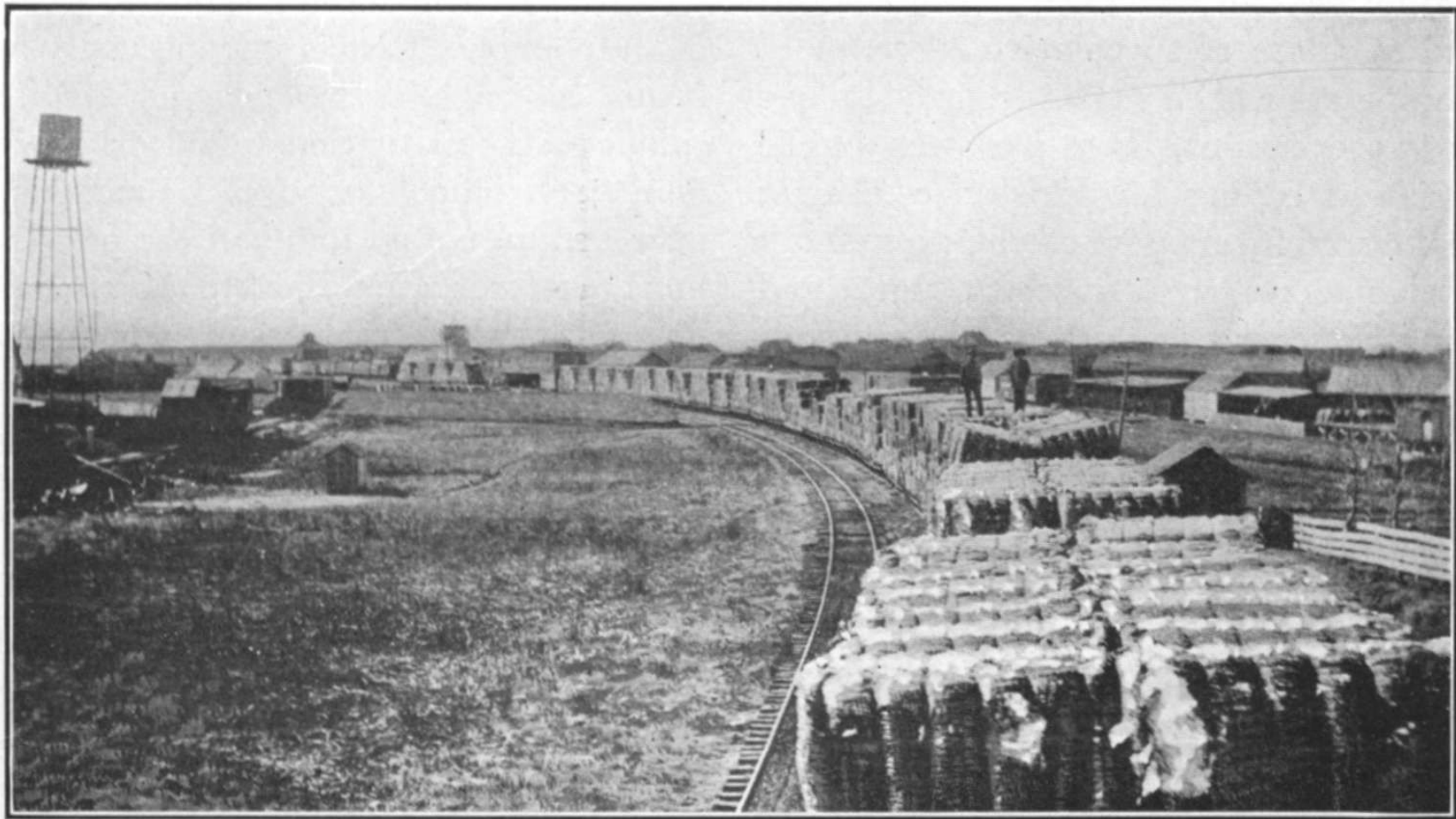

Cotton train going from gin to compress



Velký čajový závod v roce 1866: Teaping (Čajka) zakotvila 28 minut před Ariel - po plavbě dlouhé více než 14 000 mil. Třetí v cíli, Serica, zakotvila hodinu a 15 minut po Ariel. Tyto tři lodě opustily Čínu při stejném přílivu a dorazily do Londýna o 99 dní později a zakotvily při stejném přílivu.

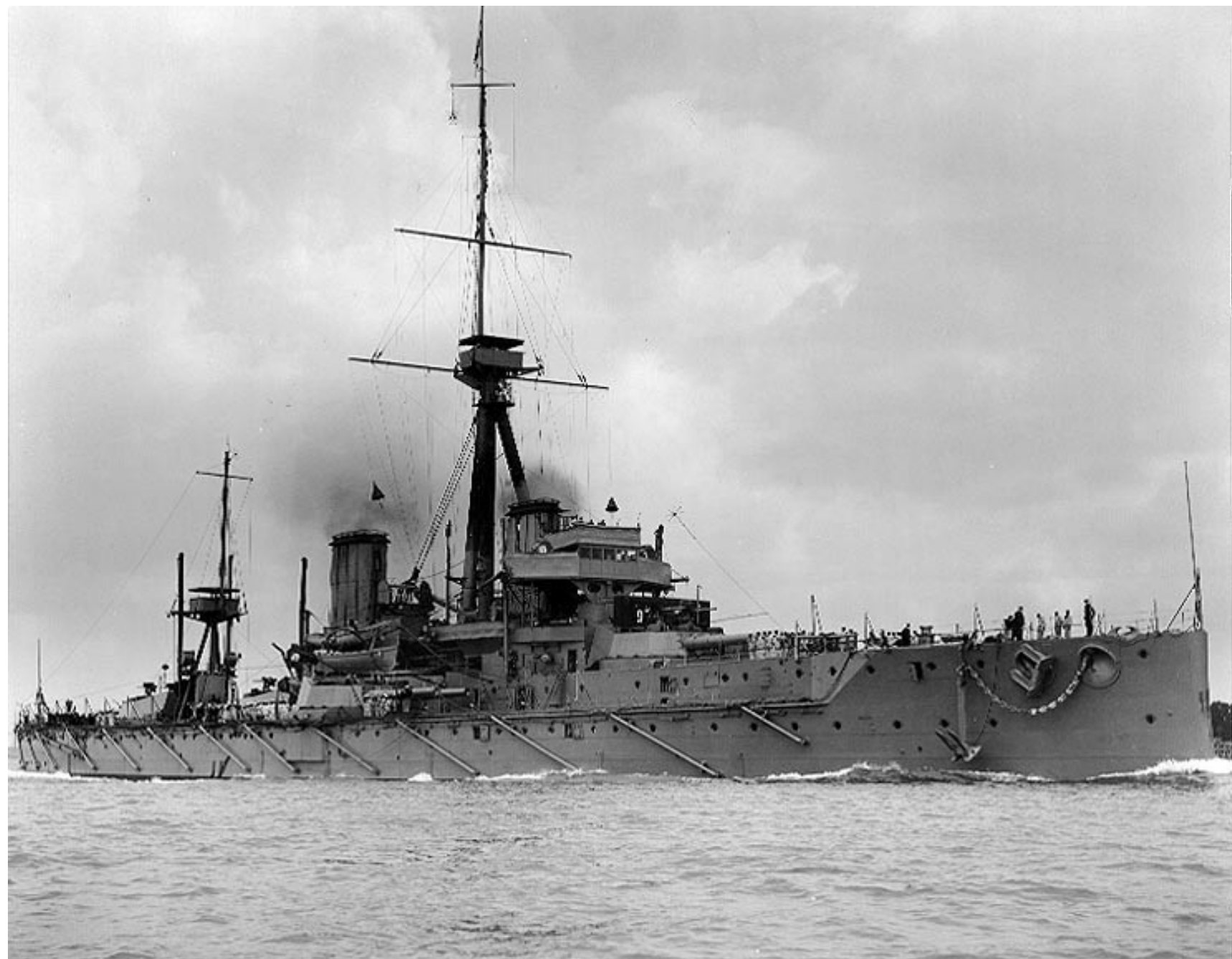

Únik z **Malthusovské rovnováhy**

- r. T. Malthus 1798: **konečné množství zdrojů** (půda a její úrodnost), limit na populaci – populační růst je funkcí příjmu;
- Do **18st.** odpovídá:
 - většina příjmu na **potraviny**, pomalý **technologický pokrok**, osetí marginální půdy → nedostatek nenahraditelný IT;
 - omezí kapitál (klesající výnosy) a ten nemůže být využit v odvětvích zvyšujících produktivitu v AGRI;
- **GB populace**: 5,1mil. (1701); 5,8 (1751); 8,3 (1801); 11,2 (1821); 14,9 (1841); 30,5 (1901); **Česko**: 3 mil (1754); 4,9 (1800); 9,4 (1900); 11,5 (1944);
- **Mzdy** ale **neklesají** (!); růst **produktivity** v **AGRI** a **INDU + IT** (dovoz potravin)...
 - **kumulativní procesy**: dělba práce, tech.pokrok; růst **poptávky** – růst **obratu + investic + produktivity + mezd**...
 - růst **produktu zrychluje** společně s růstem **populace**;
 - změna **reprodukčního** a sociální **chování**, institucí (vs. život ve městech, závislost na atlantickém systému, emigrace do NW);
 - **uhájení** prosperity a systému proti vyzyvatelům;
- Teprve když **není** zvýšení živ.úrovně **zkonsumováno** růstem **populace** jsou stabilita a mír a zdraví bez dalšího **pozitivním** jevem a ne důsledkem předchozí **katastrofy** (hlavní beneficent: „**commons**“ do 1800 růst živ. úrovně diskutabilní);

Diskuze o obilných zákonech a volný obchod

- **Nap. války** – růst ceny obilí na GB trhu – po válce znovu **dovozy z RUS a POL** – loby pozemkových vlastníků (**šlechta** - nadreprezentovaná v Parlamentu);
- **Průmysl**: vysoké ceny obilí tlačí na **vysoké mzdy** – to vede k nižší **konkurenceschopnost** indu. produkce;
- **Férová cena** obilí 80šil. za 219kg (Malthus) vs. Ricardo a Torrens (obětovaná **příležitost**);
- **Obilné zákony** (Importation Act 1815) – **proměnlivé clo** (cena do 53š = clo 34š, cena nad 72š = clo 1š); **neúroda 1845** (Irsko) – **zrušení OZ**;
 - **Proč?** Robert Peel (PM) chtěl **zabránit** větším **změnám** (rok 1848 v E); **průmysl** měl zájem na **nízkých mzdách**; další argument: větší **disponibilní příjem** – poptávka po indu.prod. (pro prům. příznivé i ToT);
- **Mimo GB** lobují **pro FT spíše AGRI**; v **GB** přesun faktorů z **AGRI do INDU** (přesun do živoč., -28,5% rozlohy půdy do 1885, dováženo až **65% pšenice** a 45% obilí; cena 31š v 1886);
 - 1840 v GB **47,3% mužů v INDU** (E 25,3%) – posilování **politického vlivu prům.** (+zapojení šlechty do **finančního sektoru** – pro **inegraci SE**) – indu je **EO...** v 1831 již 14,3% GB produkce na export, 49% INDU produkce!
- Nutné udržet **zahraniční trhy otevřené** (odbyt produkce moderních továren) + zajistit **infrastrukturu IT** (možnost nakrmit vlastní populaci a prům.);
 - **R. Cobden** (MP) se setkává s **Napoleonem III.** (FRA reflektují pozitivní vývoj v GB -> FT) – **bezpečnostní argument** (FRA méně závislá na IT);
 - přesto **Cobden-Chevalier dohoda 1860** (snížení dovozních cel FRA na 30% a GB na víno a exp.uhlí) + **MFN**;
 - C-CH základem pro **následné bilaterální dohody** – pokles cel v obchodu mezi hlavními ekonomikami;
- Nejvíce liberalizovaly **malé státy** (NED, BEL, SWI, DEN); ztelně **FRA a GER**; mimo E: AUS a CAN (ne **US**);
 - **suroviny z AUS, KAN, RUS** mění trh – **protektionistické tendence** – GER a FRA – od 80.let opět růst cel;
- V **GB pokračování liberální TP (malý AGRI sektor)**;
 - vzhledem k **vytlačování GB** tovární produkce z **kont. E, reorientace** na mimo E regiony; významná role **reexportu** koloniálu a surovin z mimo E (export nezprac. 57%);
 - **deindustriace Asie** – pokles dovozů manuf. (IND z 33% 1700 na 1,1% v 1814); dovoz potravin (33% i mírné pásmo) a surovin (68% dovozu z US bavlna);

The Economist was founded by the British businessman and banker James Wilson in 1843, to advance the repeal of the **Corn Laws**.



The Economist:

OR THE POLITICAL, COMMERCIAL, AGRICULTURAL, AND FREE-TRADE JOURNAL.

"If we make ourselves too little for the sphere of our day, if, as the century, we do not stretch and expand our minds to the compass of their sphere; we will assured that everything about us will decline in degree, until at length our country, our country, our country, will be the possession of a few nations of our interest, or general the thoughtless disposition into which a great empire must fall by some separation upon simply ruin."—BRUCE.

No. 1. SATURDAY, SEPTEMBER 2, 1843. PRICE 6d

CONTENTS.

Foreign Commercial Treaty with the United States	1	Great Free-Trade Demonstration at Liverpool	10
Recent Commercial Regulations with Portugal	2	Spain and her Antislavery Legislation	11
Corn and Agriculture	3	Agriculture	12
The Tariff	4	Wool	13
Country Commercial Legislation	5	Wool in the Colonies	14
The Tariff	6	Our Liberty Trade	15
Trade Protection	7	Commercial Markets	16
Trade Protection	8	Commercial Markets	17
Trade Protection	9	Commercial Markets	18
Trade Protection	10	Commercial Markets	19
Trade Protection	11	Commercial Markets	20
Trade Protection	12	Commercial Markets	21
Trade Protection	13	Commercial Markets	22
Trade Protection	14	Commercial Markets	23
Trade Protection	15	Commercial Markets	24
Trade Protection	16	Commercial Markets	25
Trade Protection	17	Commercial Markets	26
Trade Protection	18	Commercial Markets	27
Trade Protection	19	Commercial Markets	28
Trade Protection	20	Commercial Markets	29
Trade Protection	21	Commercial Markets	30
Trade Protection	22	Commercial Markets	31
Trade Protection	23	Commercial Markets	32
Trade Protection	24	Commercial Markets	33
Trade Protection	25	Commercial Markets	34
Trade Protection	26	Commercial Markets	35
Trade Protection	27	Commercial Markets	36
Trade Protection	28	Commercial Markets	37
Trade Protection	29	Commercial Markets	38
Trade Protection	30	Commercial Markets	39
Trade Protection	31	Commercial Markets	40
Trade Protection	32	Commercial Markets	41
Trade Protection	33	Commercial Markets	42
Trade Protection	34	Commercial Markets	43
Trade Protection	35	Commercial Markets	44
Trade Protection	36	Commercial Markets	45
Trade Protection	37	Commercial Markets	46
Trade Protection	38	Commercial Markets	47
Trade Protection	39	Commercial Markets	48
Trade Protection	40	Commercial Markets	49
Trade Protection	41	Commercial Markets	50
Trade Protection	42	Commercial Markets	51
Trade Protection	43	Commercial Markets	52
Trade Protection	44	Commercial Markets	53
Trade Protection	45	Commercial Markets	54
Trade Protection	46	Commercial Markets	55
Trade Protection	47	Commercial Markets	56
Trade Protection	48	Commercial Markets	57
Trade Protection	49	Commercial Markets	58
Trade Protection	50	Commercial Markets	59
Trade Protection	51	Commercial Markets	60
Trade Protection	52	Commercial Markets	61
Trade Protection	53	Commercial Markets	62
Trade Protection	54	Commercial Markets	63
Trade Protection	55	Commercial Markets	64
Trade Protection	56	Commercial Markets	65
Trade Protection	57	Commercial Markets	66
Trade Protection	58	Commercial Markets	67
Trade Protection	59	Commercial Markets	68
Trade Protection	60	Commercial Markets	69
Trade Protection	61	Commercial Markets	70
Trade Protection	62	Commercial Markets	71
Trade Protection	63	Commercial Markets	72
Trade Protection	64	Commercial Markets	73
Trade Protection	65	Commercial Markets	74
Trade Protection	66	Commercial Markets	75
Trade Protection	67	Commercial Markets	76
Trade Protection	68	Commercial Markets	77
Trade Protection	69	Commercial Markets	78
Trade Protection	70	Commercial Markets	79
Trade Protection	71	Commercial Markets	80
Trade Protection	72	Commercial Markets	81
Trade Protection	73	Commercial Markets	82
Trade Protection	74	Commercial Markets	83
Trade Protection	75	Commercial Markets	84
Trade Protection	76	Commercial Markets	85
Trade Protection	77	Commercial Markets	86
Trade Protection	78	Commercial Markets	87
Trade Protection	79	Commercial Markets	88
Trade Protection	80	Commercial Markets	89
Trade Protection	81	Commercial Markets	90
Trade Protection	82	Commercial Markets	91
Trade Protection	83	Commercial Markets	92
Trade Protection	84	Commercial Markets	93
Trade Protection	85	Commercial Markets	94
Trade Protection	86	Commercial Markets	95
Trade Protection	87	Commercial Markets	96
Trade Protection	88	Commercial Markets	97
Trade Protection	89	Commercial Markets	98
Trade Protection	90	Commercial Markets	99
Trade Protection	91	Commercial Markets	100

"If a writer is content to give a reception for his favorite doctrine he must combat with certain classes of opposition, in the text, or the title, or the initials of those whom he is addressing, who will only serve to make him the more impotent. There is a difference between such trials as are merely of a speculative nature, and such as are allied with practice and moral feeling. With the former all opposition may be often as profitable; with the latter it may not be so, and the result, that their influence tends to be thoroughly annihilated over the mind of an inquirer."—CHRISTIAN.

OUR EXPIRING COMMERCIAL TREATY WITH THE BRAZILS.

The present unsettled state of our commercial relations with the Brazilian Empire presents a subject of more importance than any other at this moment to our trading, and, we may add, to our social existence; for the comforts and welfare of so large a mass of our people, whether engaged in agriculture or manufactures, have of late been proved to depend so greatly on the existence of our foreign trade, that nothing essentially affects the one which is not quickly felt by the other.

Before entering into the subject, however, we must, as a preliminary, we will, by way of administering some advisory experience, shortly refer to what has occurred in our trade to the United States of America, within the last two or three years. By their former tariff the duties imposed on our manufactures were on a scale which was subject to gradual reduction, and in 1840 the rates had become comparatively moderate. The great Southern States, growers of cotton, dependent chiefly on this country for a market, and desirous to obtain our manufactures in exchange, at the smaller price, were always friendly to the lowest rates of duties; but, in the Northern States, we had two of the largest and most important classes opposed to an extension of trade with this country, and consequently to low rates of duties. First,—the manufacturing classes of all kinds, with whose products our goods came in competition; and, secondly, the great agricultural classes, whose produce was practically nearly excluded from this market. They felt that even the peculiar construction of our scale of corn duties was as if designed to exclude them particularly from any share of our trade. The former class we had no means of opposing, nor was it of such consequence that we should; but the latter class we had the power of doing so, not only greatly to their advantage, but also to our own; and the neglect to listen to their case, so strongly and so frequently urged upon the attention of the late Government, by individual friends of free trade in this country, and also by our diplomatic agents in America, led only as an act of justice to the commercial body, but as the only means by which our great trade with that country could be sustained, those at length struck of the influence of the agricultural body in the Northern States into that of the manufacturing body, in antagonism with the trade of England. At their public meetings, say, even in the columns of our own daily journals, in articles written by accredited agents of the parties most interested in a free trade with us, the tone of argument was, that England adhered with so much tenacity to her protective and prohibitory laws, that it became needless that America should, even against her own interest, which to some inconveniences, make some considerable temporary sacrifice of her own admitted interests in obtaining the cheap goods of England, in order to coerce the English Government to a more liberal policy towards their produce. Others, chiefly of the agricultural body, felt that however good a thing it might be to have the cheap goods of

England, yet if they had no means of paying for them, the advantage was lost to them, and the manufacturers, whose only object was to obtain a higher protection, had so difficulty to persuade them that they had better encourage the extension of their trade at home, by paying even higher prices, and thus increase the only market they had for their produce. Under these influences, which were operating for some time, and which were repeatedly and strongly urged upon our Government, and strengthened by the political events which occurred in this country in 1841—which stamped more and more our determination to preserve its principles of restriction—the free-trade party in America was so weakened, that their opponents were able to carry the present tariff, so destructive to our trade, with little difficulty. And let it ever be borne in mind, that when men in America were making up their minds as to the policy they would pursue towards England, they were influenced, not by any secret insinuations (if such existed) of some great change which might be wrought in our tariff in 1842, but by the actual spirit which had been so unequivocally manifested in the elections here; and that, not so far as it showed a choice for this man or that man as leader, of this party or that party as predominant—for these are at all times both to them and us of little importance—but they looked, and had a right to look, intensely, on the great issues which the English public were called upon to try; which simply were, extension or restriction, free trade or monopoly. We decided in favour of the latter, and a country never felt more palpably and insistently a punishment for an error, than in this instance; for if the surprise reserved for us until the Session of 1842 had been of a character even much more extensive and agreeable than it was, our enemies could not have perpetrated by the moral effect which our decision had had on other countries. It would be difficult for the West-India of Yorkshire, the town of Liverpool, or the city of London, to estimate how much has they have sustained by the construction which every man who sees occasion to prosecute in commercial speculation.

By a return laid before the House of Commons, on the 10th of July last, the following results to our export trade have arisen from the change of the American tariff:

EXPORTS TO THE UNITED STATES IN 1841 AND 1842.	1841.	1842.
Cotton Manufactures	5,515,508	467,274
Woolen Manufactures	225,479	109,472
Hardware and Cutlery	294,493	290,841
Linen Manufactures	1,220,247	420,542
Iron Manufactures	39,717	51,280
Woolen Manufactures	1,540,225	842,515
Other Goods	1,869,841	1,176,214
Total	12,005,410	3,528,198

Showing a reduction of upwards of three millions and a half pounds. It has been customary, during the last year, when the bad state of trade in the manufacturing districts, which so much depressed the demand and price of agricultural produce, was attributed to the operation of the Corn Laws and commercial restriction, to be told, No—it is caused by the bad state of the American markets. Will people only take the trouble to look beyond the proximity to the first cause.

It would be well for those agriculturists who boasted the better of monopoly in 1841, to consider what they lost in 1842, from the depressed and ruined condition of their best customers, arising out of the loss of the above 8,477,212 value of their produce. We sincerely believe that the agriculturists of Great Britain would not have suffered even temporarily to the same extent which it did from this cause and the general bad state of other trades partly arising therefrom, had the whole system of protection been abolished, and the Corn Laws totally repealed in 1841.

While these events have been going forward in North America, we have had questions of not less importance raised respecting our relations to the Brazil, and in consequence of the extraordinary and unaccountable spirit with which the country, even that portion whose interests are most directly and dangerously threatened, view all great questions of commercial policy—it appears at present only too probable that the Government will be left quietly alone—to do nothing—until the discussions end in a result as disastrous to the South as they have done in the North.

Západní Dakota 1878 - sklizeň pšenice parními mlátičkami



Používání traktorů v Kalifornii v 1910s

Imperialismus v Asii

- **Indie:** 209 mil obyvatel v 1820 a 284 mil v 1900; **EIC** nejvýznamnější obchodně- politická organizace v oblasti (ztráta monopolu 1813);
- Cílem EIC **zisk pro akcionáře**; od 1793 výběr daní v Bengálsku přes zprostředkovatele – **odliv hotovosti** do UK; **náklady správy** a obrany zatěžují spravované území, indické administrativy si půjčují na hrazení závazků EIC (1805 jen 31tis. Britů v Indii);
- **Otevření trhu** – **dovoz** strojní **bavlněné produkce** (z 800k y. v 1814 na 51mil.y. v 1830 a 1mld.y. 1870) – nejde ale o konec místní výroby (existuje vedle moderní produkce);
- Od 1820 hlavní exporty **indigo** a **opium**;
 - **opium** od 1830 33% exportu, další **rýže, cukr, čaj, juta**;
 - **vzpoura** bengálské armády 1857 – přechod pod UK;
- **GB** 1819 **Singapur**, 1824 **Melaka**, **Malajsie**, **Barma...**
- **FRA:** **Kambodža**, **Laos** a **Kočinčína**, Vietnam;
- Nejbohatší kolonie – **Jáva** - **NED** (během Nap.válek VOC zrušena):
 - od 1824 Holandská obchodní společnost (**NHM**) pro obchod s **Indonesií**;
 - od 1830 **kultivační systém** (vesnice vyčlenily půdu na produkci pro NHM – výkup z uměle nízké ceny (občasné hladomory);



Mandžuská Čína a pozemní obchod

- Džurdženi -> **Mandžuové**; Nurhači (1607-1626) a Abachaj (1635-1643) ovládli Mongolsko a Koreu; 1635 pečeť chánů a **nástupnictví** k Jüan jako **Čing**;
- **Nájezdy** na Čínu od **1644**, režim **Ming** čelí **povstáním** a **zve** Mandžui do severní Číny – ti rozdrtili povstání a **zmocnili** se **severu** Číny;
- V 80. letech 17st. **dobyli Čínu**, odpor **loajalistů Ming** v **jižní Číně**;
- „**Dynamičtí**“ císaři:
 - zničili **Ojratskou říši** a **západní Mongoly**;
 - **náklonost** čínských vzdělanců, přijali **čínskou administrativu**, udrželi **kulturu a identitu** (duální vedení úřadů a zákaz sňatků);
 - místo spoléhání na **zed'** zničili **džungarskou říši** 1757 a ovládli **nomádské oblasti**;
 - **tributární síť** států (Korea, Barma, Vietnam);
 - zvětšení oblasti **kultivace** – **růst populace** (1600-160mil, 1680 – 126mil, 1700-138 mil, 1710-157 mil, 1820-381mil a 1850-412mil);
- **Obchodní komunity** na **jihu** – povstání **Zheng poraženo** (multietnická armáda); **vnitrozemské, vojenské, agrární impérium** (vnitřní Mongolsko);
- **Zámořský ochod**:
 - monopolistická **gilda** (odpovědnost za cizince);
 - **čaj** (GB růst z 1 tis.tun 1720 na 18tis.tun 1850); dovoz **opia** do CH v roce 1821 převyšuje export čaje;
 - **regulace obchodu** – obava ze ztráty kontroly nad čínskými obchodními komunitami;
- **RUS** – otevřeli **Sibiř** v 17st. – **kožešiny**; 1689 **Nerčinská smlouva** – obchod s **hedvábím** a **kožešinami**, státní karavany; **1727** otevřena obchodní osada **Kjachta** (systém fungoval do 1860); přátelské vztahy (ale dodávky po moři neakceptovány), později i vlněné látky;



Otevření Číny

- **Čína:** 381 mil. **1820** (358 v 1870); **32,9% světového produktu** (UK 1820 5,2% a ZE 23%) (1870 CH 17,2% a ZE 33,6%);
- **Mandžouvé** – preventivní vypořádání s nebezpečím střední Asie, konfuciánství; soběstačnost, **malá poptávka po záp. produktech** (E naopak);
- 1660s/1757-1842 **Kantonský systém:** cizinci v Kantonu (*Guangzhou*), zákaz vstupu do země, nad rámec šedá ekonomika a korupce v přístavních městech;
- Oficiální vztahy CH vs. ostatní na základě **tributárního systému:** syn nebes – přijímá od ostatních panovníků tribut, kterým uznávají podřízenost, na oplátku dary a tituly (vyšší hodnoty – velkorysost) + po dobu pobytu obchod (velmi výnosné);
- Západ tlačí na flexibilnější systém – odmítnuto + vyhroceno v důsledku **obchodu s opiem:**
 - Jediná komodita na export **stříbro** (pro E „nevýhodné“ UK na zlatě);
 - UK hledá způsob jak **vyrovnat bilanci** (bavlna neuspěla) – za čaj **opium** (z 15t 1730 na 900t v 1820) – **obrácení toku stříbra**; dovoz do **CH ilegální** – pašování soukromými obchodníky (nákup v BENG);
 - V CH převládl **tvrdý postup: 1838** Lin Zexu – v oblehl Kanton, zničil opium;
 - **1840 UK expedice** z Indie – kolesový parník **Nemesis**, obsazení Kantonu a plavba po J-c-J; 1842 žádost o mír a **dohoda z Nankingu** (odškodné, H-K, otevření přístavů, rovné postavení a extra v přístavech - také FRA a US); Gladstone-Palmerston-J.Q.Adams;
 - Nedodržování smlouvy – **1856 zajetí Arrow**; UK konzul žádá propuštění a omluvu → využil guvernér H-K a ostřeloval Kanton → **FRA** se přidala; obsadili **Kanton** a postup na **Tientsin (dohoda pěti států:** + přístup do Pekingu);
 - **Nedodrženo** → **1859 výsadek** UK a FRA na Peking („delegace“), **porážka** čínských sil – **kapitulace CH**;
 - Potvrzení předchozích smluv a oficiální opiový obchod; **cla** nesmí překročit **5%**;
- Století ponížení...





THE NEMESIS STEAMER DESTROYING CHINESE WAR JUNKS, IN CANTON RIVER.

(From a sketch in the possession of the Hon. East India Company.)

Japonsko

- **uzavřené** po staletí (1633) - nuceno otevřít své území koncem padesátých let 19. století;
- Americká **expedice** komodora **Perryho** - **smlouva** z roku **1866**: nezvyšovat cla nad 5% a zároveň dávat cizincům extrateritoriální práva;
- po epizodě **protizápadních povstání** - obnovení císařské moci - **Meidži 1868**; liberální politické **reformy** (veřejný zájem; úřady na základě schopností; zrušení kast; vlastnická práva; 1890 konstituční monarchie);
- **modernizace** (průmysl, doprava); ekonomika byla transformována pozoruhodnou rychlostí od 70. let 19. století - modernizace (enklávy), **industrializace** - železnice, uhlí, ocel;
- růst populace (1800 – 30,3; 1868 – 34,4; 1900 – 44,3; 1929 – 62,5; 1941 – 74,1) závislost na exportu -> **imperialismus...**



Sonnō jōi 尊皇攘夷

Revere the Emperor,
expel the barbarians!



Fukoku kyōhei 富国強兵

Enrich the Country,
Strengthen the Army!

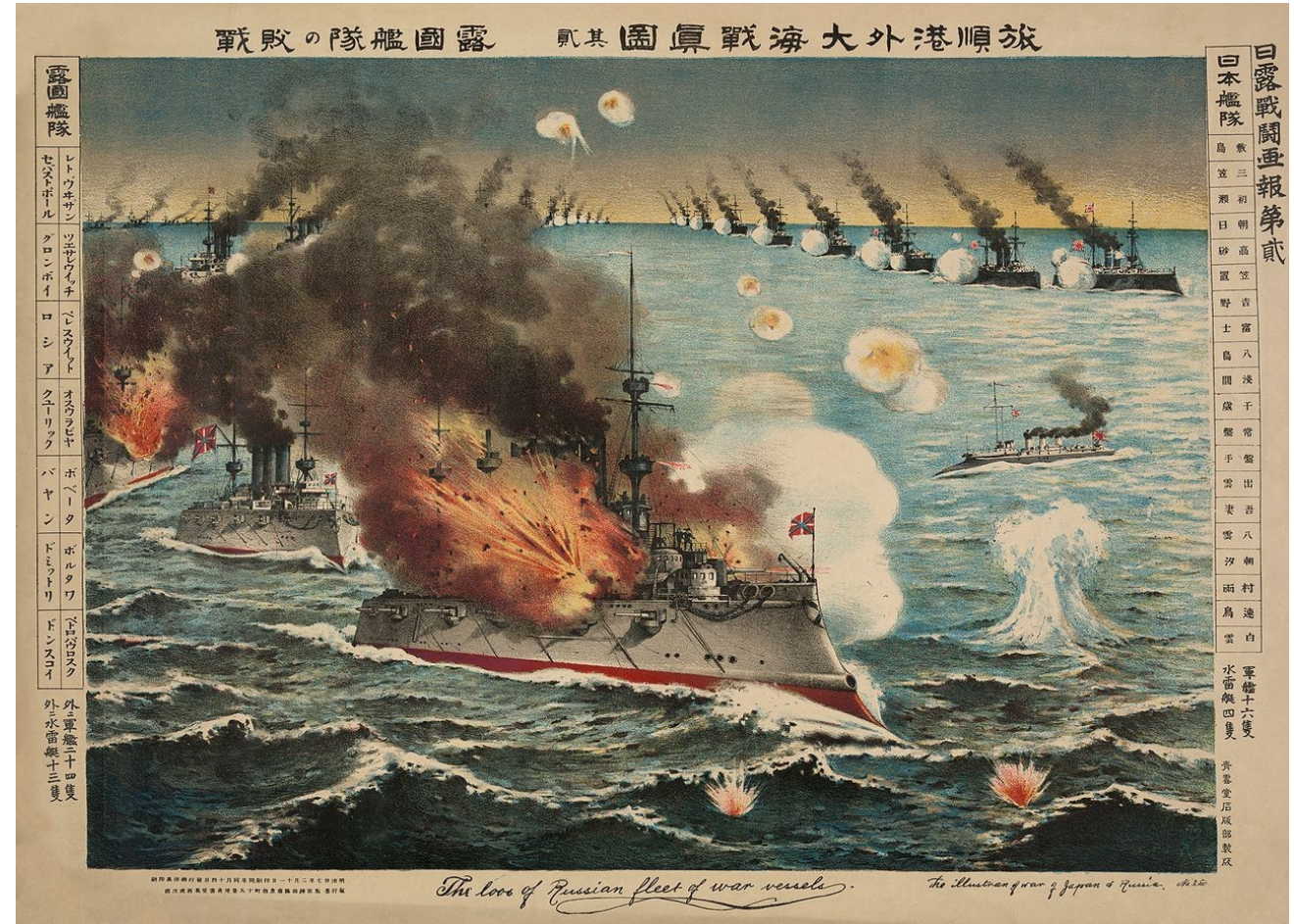

Battle of Tsushima, (May 27–29, 1905)

Imperialismus v Africe

- **1870** – jen **10%** území, pobřeží (klima, nejasné benefity, militantní státy); expedice; strategické ohledy: námořní základny, nové koloniální mocnosti (**GER** a **ITA**), zdroje vojáků, export civilizace;
- **GB** – 1806 získali na NED **mys** – 1866 zlato a diamanty (ze 175k v 1854 na 1,5mil 1877), zemědělství (90%), export vlny 100x 1840-1872;
 - válka proti **Zulu** 1879 a **Boerské války** (1880-1881 a 1899-1903 – desetitisíce obětí, koncentrační tábory); **zemědělská reforma 1913** (80% obyv. má 13% půdy, těžba a diskriminace);
- **Závody:**
 - plán **GB**: Egypt <-> Mys (Botsw, Zim, Zam, Ken);
 - **FRA**: Sen<->Rudém m.: střet ve **Fashodě** (1899 Súdán);
 - **FRA**: 1827-1847 angažmá v Alžíru (spolu s ním Tunis a Maroko);
 - **GER**: Togoland, Kamerun, Namibie – střet s GB v Tanganice;
 - **ITA**: Somálsko, Eritrea, Libye;
- 1884 **Berlínská konference**: notifikace a efektivní obsazení; Kongo
- **Svobodný stát Kongo** 1885-1908 (Leopold I.): zóna volného obchodu (koncese na 10-15 let) + území krále; Katanga (měď, GB) a Zanzibar (Tippu Tipa);
 - 90. léta – kaučukový boom (Force Publique); redukce obyvatel na polovinu;

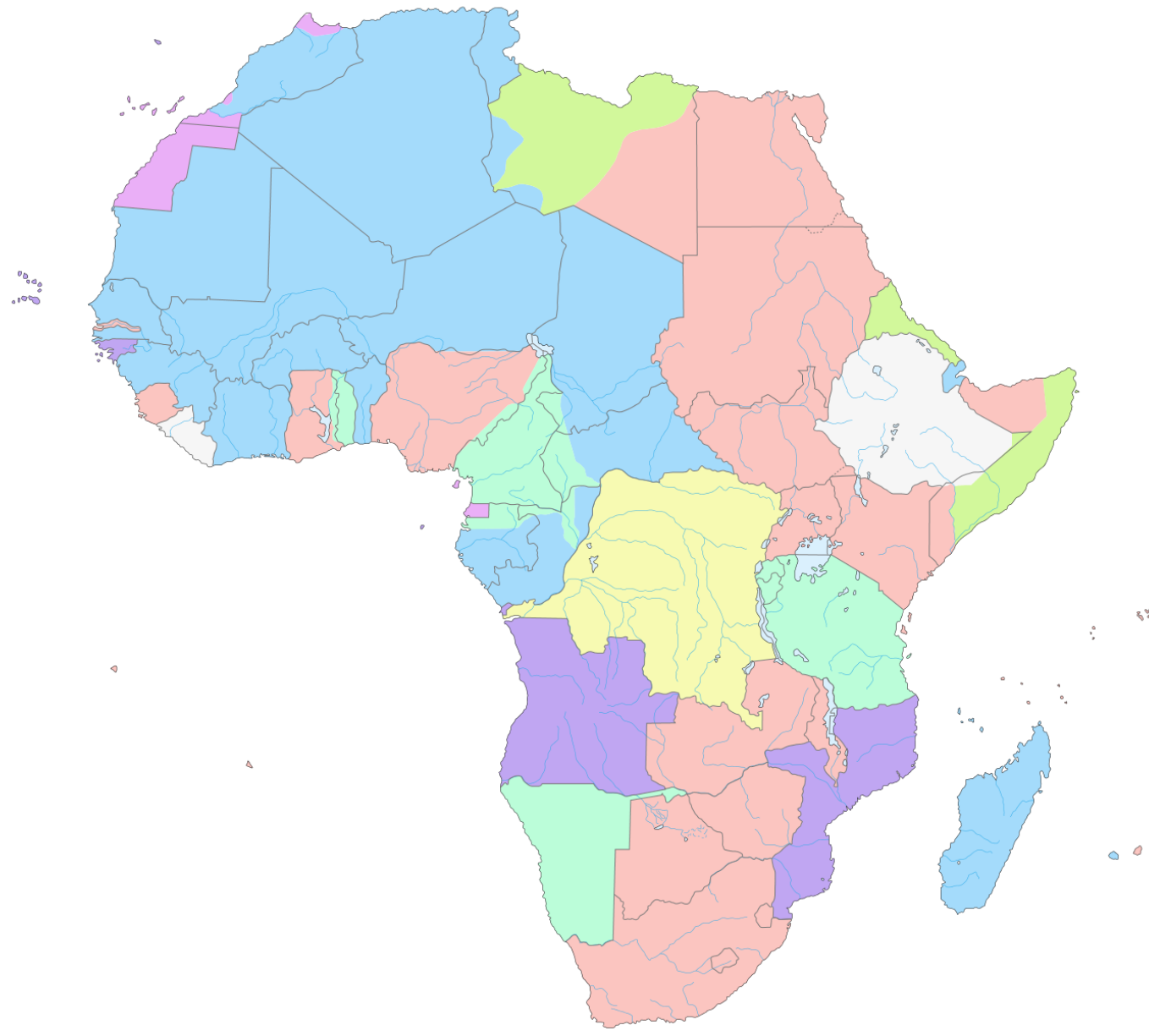

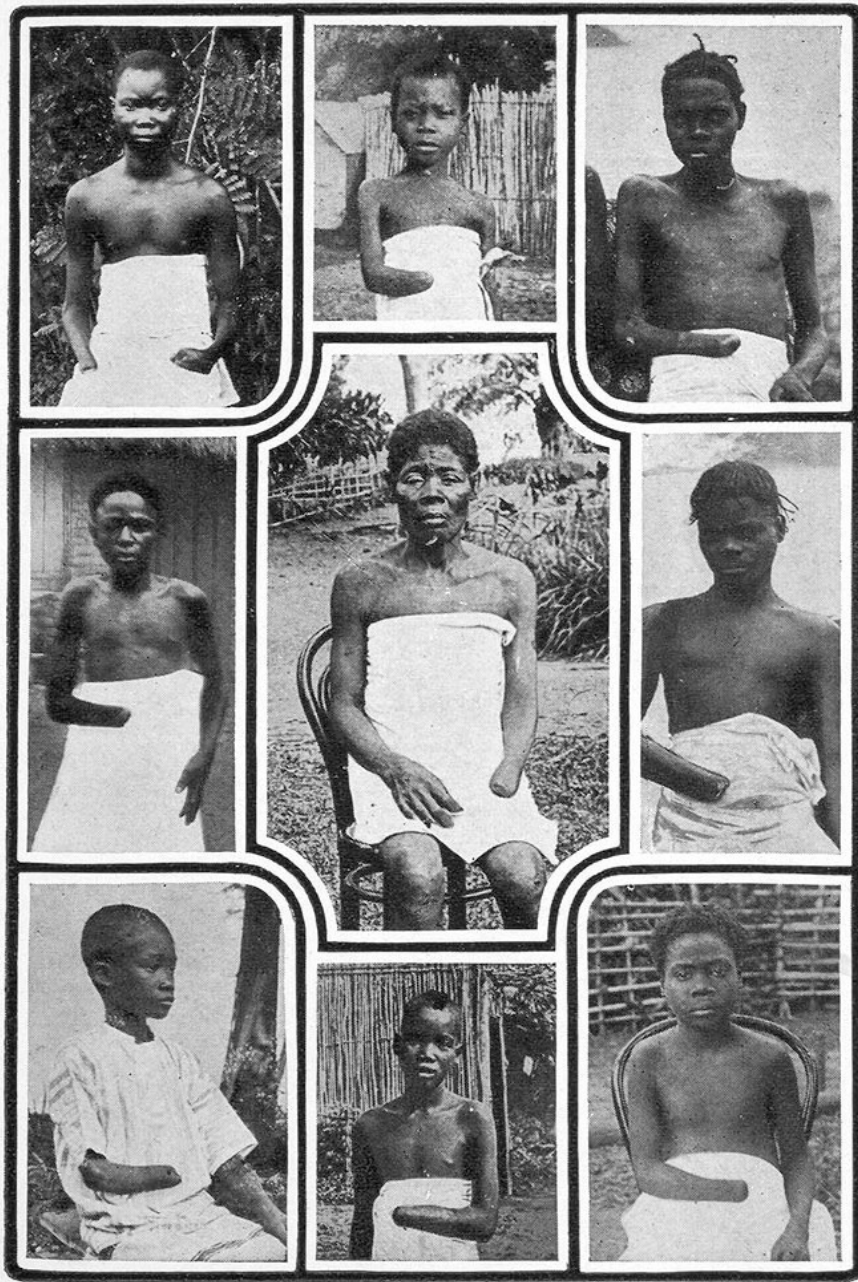

FROM PHOTOGRAPHS, CONGO STATE

“The pictures get sneaked around everywhere.”— *Page 40.*

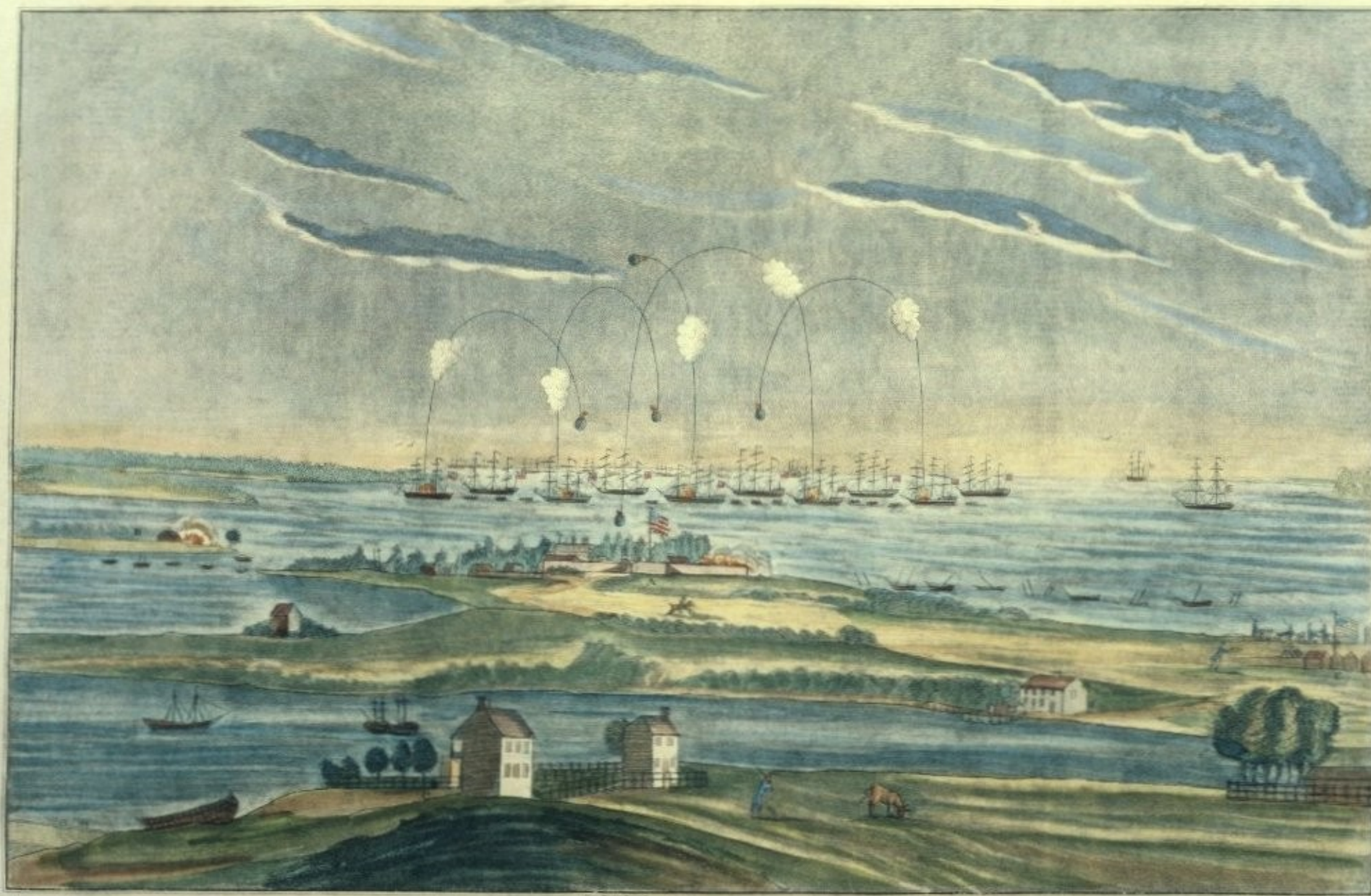

And the rocket's red glare, the bombs
bursting in air,
Gave proof through the night that our
flag was still there...

A VIEW of the BOMBARDMENT of Fort M^cHenry, near Baltimore, by the British fleet taken from the Observatory under the Command of Admirals Cochrane, & Lockhart on the morning of the 13th Sep^r 1814 which lasted 24 hours, & thrown from 1500 to 1800 shells in the Night attempted to land by forcing a passage up the ferry branch but were repulsed with great loss,

- (References.)
 A. Fort M^cHenry
 B. Lancaster
 C. Lancaster House
 "Advanced Post" "Black Post"
 E. Ferry and Fort



American Progress,
John Gast (1872)

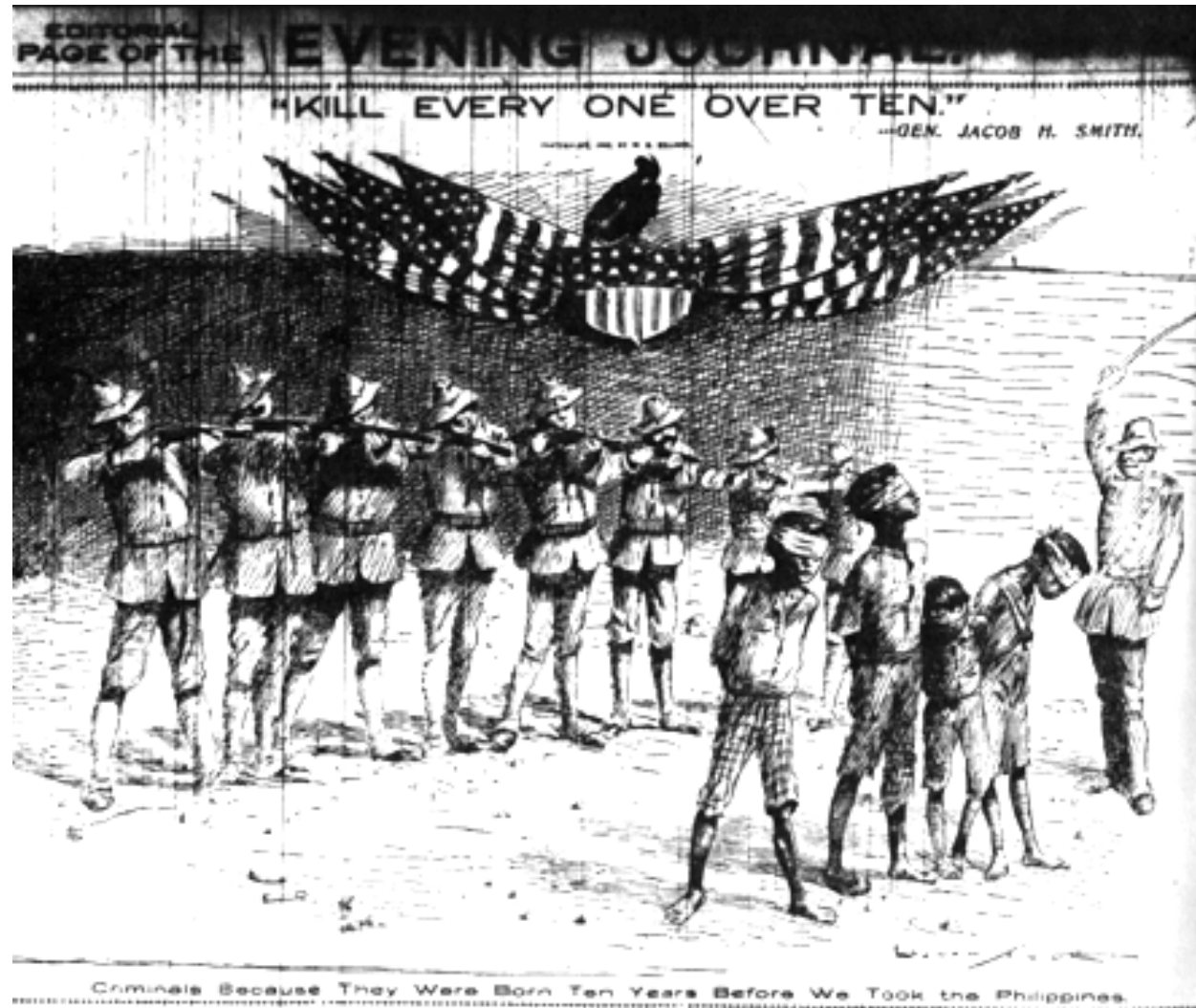

Americko-Filipínská válka (1899-1902); 5tis. Vs. 16 tis. vojáků a 200 tis. – 1 mil. civilních obětí