

SOCn5010 Analýza sociálních sítí

Přednáška 9: bi-modální sítě

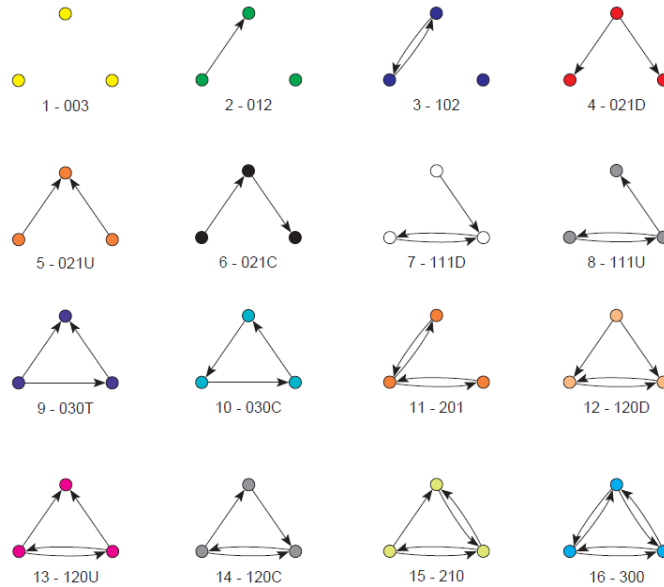

Sociální skupiny

- Velikost?
- Primární vs. Sekundární
- Definice:
 - 2 s více osob
 - interakce mezi členy
 - sdílené očekávání mezi členy
 - sdílená identita
- Vs. „agregát“: např. dav nebo fronta (chybí organizace, neplánují interakci)
 - např. sociální kategorie



Velikost skupin



- Dyáda: 2 lidé, kteří sdílejí ve skupině moc
 - pokud jeden z nich odejde, skupina přestane existovat – křehká sociální forma
- Triáda: 3 lidé, kteří ve skupině sdílí moc (mediátor, arbitr, směřující se třetí)
 - více trvalá skupina než dyáda
- Velikost skupiny by měla na jedné straně umožňovat interakci, na straně druhé by měla umožnit tvorbu kolektivní identity



Organizace skupin

- Formální struktury
 - struktura
 - cíle
 - aktivity

- Neformální struktury
 - bez struktury
 - bez pravidel



Typy skupiny

- Primární
 - malé skupiny, jejichž členové komunikují dlouhodobě, přímé a na osobní rovině
 - intimní a intenzivní vztahy
- Sekundární
 - interakce je často neosobní
 - interakce je dočasná, časově omezená
 - jedinci ve skupině mohou být nahrazeni
- Typy skupin vs. úrovně vztahů: primární vs. Sekundární
- Neformálnost byrokracie atd.



Vývoj sociálních skupin (Simmel)

- Od lokálně exkluzivních k účelovým, založeným na individuálních zájmech
- Sociální kategorie nahrazují lokalitu nebo fyziologii (obyvatel konkrétního města vs. dělník)
- V modernitě převládá princip „svobodných sdružení“
- Členství ve skupinách není identické ve vztahu k možnosti kolektivního jednání – pohlaví vs. zaměstnání
- Kritéria členství – od organického po racionální (pohlaví.... věk povolání)
- Racionální kritéria – výsledek vědomé reflexe a plánování, artikulace zájmů
- Dříve – omezení počtu členství v různých skupinách (exkluzivita středověkých skupin), dnes - neomezené

Sociální skupiny (Simmel)

- Mnohost skupin – ideály individualismu i kolektivismu jsou naplňovány současně
- Jedinec nachází pro svůj charakter a požadavky vhodné skupiny
- Společnost povstává z jedinců, jedinci povstávají ze skupin(y)
- Sociální koheze původních malých skupin nabízela i jistou svobodu (agrese vůči nečlenům), toto se postupně proměnilo v mnohost členství v zemích s politickou svobodou (kolektivní sankce v různých skupinách a omezení násilí)

Obecné kategorie a sociální skupiny (Simmel)

- Sociální vzorce jako ztělesnění hlubších psychologických funkcí
- Např. tvorba sociálních skupin na základě postupujícího sociálního vědomí – např. odbory, zaměstnavatelé, ženy...
- Kategorie se stává obecnou idejí, ponechává si svůj obecný charakter a má sociální následky (dělník)
- Obecné koncepty se mohou křížit a narušit stávající sociální vazby (dělník vs. kapitalista)
- Některé obecné sociální kategorie neodpovídají sociální realitě a musí se vymezit vůči stávajícím starým sociálním vazbám (ženy); a členové těchto skupiny jsou k nim přiřazeni na vyšší, ne-každodenní úrovni

Mnohost členství (Simmel)

- Různá členství se v jedinci prolínají
- Různost tohoto členství a jejich kombinace přispívají k individualizaci jedince
- Může se odrážet ve vnitřních konfliktech, které jedince řeší (konfliktní a integrační tendence se tedy vzájemně posilují)
- Některé skupiny se prolínají tak, že tyto konflikty způsobují minimálně (církve a její sociální různorodost)
- Konfliktnost narůstá podle toho, zda jde o skupiny koncentrické (soustředné – rodina, sousedství, církve) nebo protilehlé (dělnická třída, národnost)
- Vývoj jde od skupin koncentrických k protilehlým
- Vícenásobné členství v rámci jedné skupiny – mezi členy existuje jak určitá forma solidarity, tak i forma konkurence nebo nepřátelství

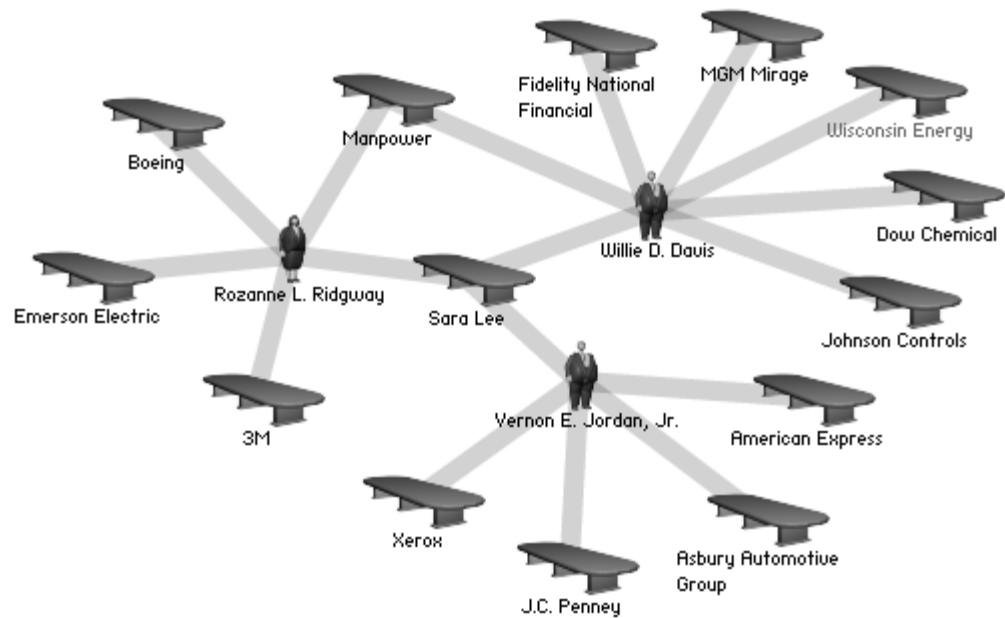

Sent interlock

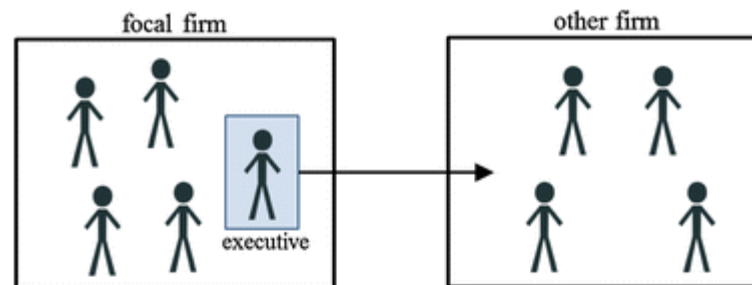

Received interlock

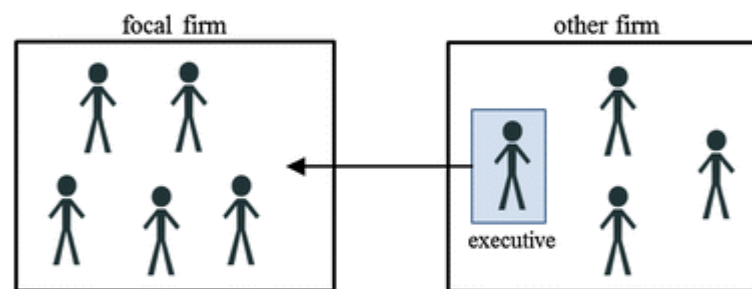

Undirected interlock

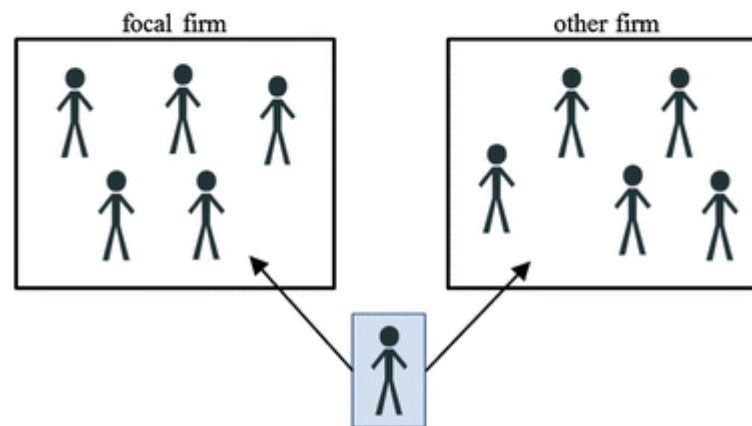

Dualita osob a skupin (Breiger)

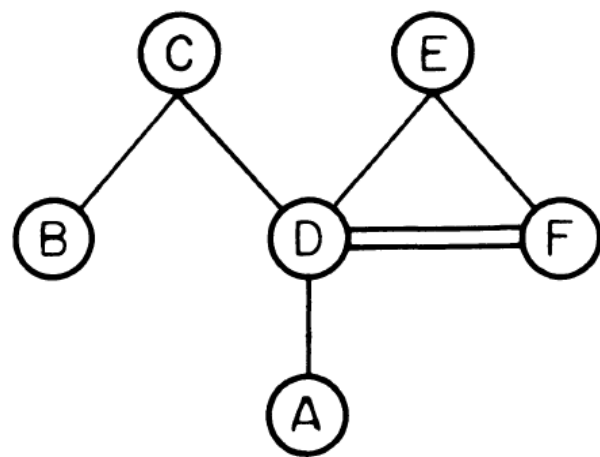

	<u>A</u>	<u>B</u>	<u>C</u>	<u>D</u>	<u>E</u>	<u>F</u>
A	0	0	0	1	0	0
B	0	0	1	0	0	0
C	0	1	0	1	0	0
D	1	0	1	0	1	2
E	0	0	0	1	0	1
F	0	0	0	2	1	0

Dualita osob a skupin (Breiger)

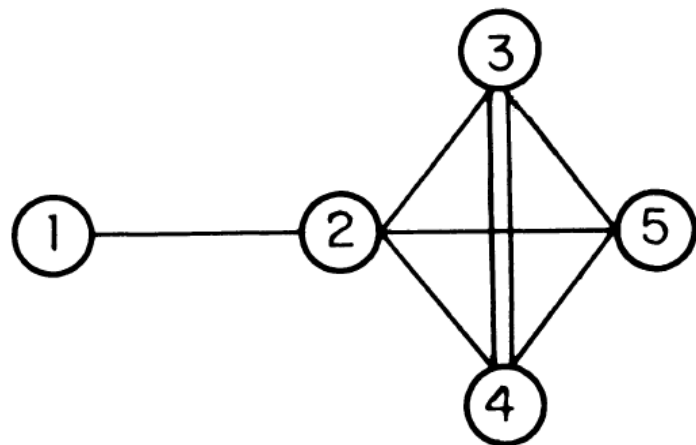

	<u>1</u>	<u>2</u>	<u>3</u>	<u>4</u>	<u>5</u>
1	0	1	0	0	0
2	1	0	1	1	1
3	0	1	0	2	1
4	0	1	2	0	1
5	0	1	1	1	0

Dualita osob a skupin (Breiger)

	<u>A</u>	<u>B</u>	<u>C</u>	<u>D</u>	<u>E</u>	<u>F</u>		<u>1</u>	<u>2</u>	<u>3</u>	<u>4</u>	<u>5</u>		<u>1</u>	<u>2</u>	<u>3</u>	<u>4</u>	<u>5</u>		
A	0	0	0	1	0	0	+	1	0	1	0	0	0	A	0	0	0	0	1	
B	0	0	1	0	0	0		2	1	1	0	1	1	1	B	1	0	0	0	0
C	0	1	0	1	0	0		3	0	1	0	2	1	1	C	1	1	0	0	0
D	1	0	1	0	1	2		4	0	1	2	0	1	1	D	0	1	1	1	1
E	0	0	0	1	0	1		5	0	1	2	0	1	0	E	0	0	1	0	0
F	0	0	0	2	1	0			0	1	1	1	0	0	F	0	0	1	1	0

Seminář

2-mode networks

- 2 sets of nodes
- Transformation into 1-mode
- Bi-partite networks and graphs

Literatura

- SIMMEL, Georg. 1964. „The Web of Group-Affiliations.“ Pp. 127-185 in Conflict and The Web of Group-Affiliations. New York: The Free Press.
- BREIGER, Ronald. 1974. “The Duality of Persons and Groups,” Social Forces 53: 181-190.
- CROSSLEY, Nick. 2010. Towards Relational Sociology. Abingdon: Routledge.
- PRELL, Christine. 2012. Social Network Analysis: History, Theory & Methodology. Los Angeles: Sage.
- KNOKE, David, and Song YANG. 2008. Social network analysis. Thousand Oaks: Sage.