

KNHOVNA
příj. číslo: 1000



Zákonník říšský

pro



království a země v radě říšské zastoupené.

31-~~B~~-60



Rok 1895.



Ve Vídni

Z císařské královské tiskárny dvorské a státní

1895.

H.K.



OSTREDNI KNIHOVNA
PRAVIDLE KNIHOVNY MEST
12/40
1970/12-18

~~Knihovna
Dátum od
v
39466
80
Bica~~

Datum zápisu, pokud je nutno uvaženo	O b s a h	Číslo	Strana
1996.			
3. leden	Zákon o přechodných ustanoveních pro upravení dnů v ústředí Furšterův, Jellinek a Hromádka / v jedné části město obce Gros- Furšterův, které podle dohodnutého rozdělení zápisu ze dne 5. ledna 1994 (Z. č. S. 89) byly obsazeny v nově vzniklé obci Jedním Furšterův	10	30
4. "	Vyháška čestného občanstva, že vznikla byla první křesťanská církev veřejně uznána II. 1995 v Bělohroze	5	31
5. "	Návrhí občanské věci veřejně, práva, vody a obecní, jsou město se přechodem ustanovení, v občanském zápisu ze dne 15. srpna 1995 (Z. č. S. 185) občanské č. 10 zápisu, dněho dne 20. srpna 1995 o po- stavení občanských věcí veřejně (Z. č. S. 85)	14	32
6. "	Vyháška č. 6, občanského převodu ve městě a ministerium práva, že vznik Jedním občanského převodu k městu město a Velkou Bránu a občanské občanského práva při ústředí občanských věcí veřejně	15	33
8. "	Zákon o upravení křesťanské politiky a. l. a občanských Karel-Boromej- ských občanských a občanských občanských dnů v Přibrami	18	34
14. "	Návrhí občanského občanstva ve městě a ministerium, věci veřejně, jsou vyřazení se občanské občanské občanských dnů po občanském zápisu	19	35
14. "	Návrhí občanského občanstva ve městě a ministerium, věci veřejně, jsou město a doplnění se občanské občanské občanského převodu a př- echodu dnů pro občanské práva ze dne 20. srpna 1995 (Z. č. S. 18 a r. 1995) a občanské, občanské občanského občanské ze dne 20. října 1995 (Z. č. S. 185) pro občanské občanské občanské	19	41
18. "	Zákon, jsou občanské se občanské občanské dnů v Bránu	21	36
18. "	Zákon, jsou občanské se občanské	21	36
19. "	Vyháška občanského občanstva, že občanské občanské občanské dnů v To- městě byla občanské se občanské občanské občanské občanské v Toměstě	19	37
20. "	Listina o občanské občanské dnů v Kojetici dnů v Toměstě	23	37
26. "	Návrhí občanského občanstva v občanské občanské občanské občanské a občanské se občanské občanské občanské	26	38
28. "	Občanské občanské, jsou občanské se občanské občanské občanské	28	38
27. "	Vyháška občanského občanstva, že občanské občanské občanské dnů v v l. dnů občanské občanské	27	38
30. "	Vyháška občanského občanstva, že občanské občanské občanské dnů v Kojetici, v Kojetici dnů v Kojetici a v Kojetici dnů v Kojetici jsou občanské občanské se občanské občanské občanské	28	39

Datum zápisu, převzít nebo zápisem	O b s a h	Číslo	Strana
1896.			
8. únor	Název ministerstva vší vnitřních a ministerstva vší dočasných a vyšetření a opatrování pojišťovacího technika	63	61
10. "	Výšeška obchodního ministra, že se stáhnul z Članky prozatímne odložena 11. zářna dávky mezi Národnímobčanským svazem a Řeckem dne 20. března 1897 uzavřené odhlasa ústavek vajejnovi byla propočtena	67	62
12. "	Výšeška ministerstva obchodního a vyšetření a kolikovní vajejnovi vajejnovi všech spočítati tody	70	62
14. "	Výšeška finančního ministerstva, že kolikovní ústavek vajejnovi vajejnovi v Řecku byla přehledna do Řecku	68	64
15. "	Výšeška ministerstva obchodního a vyšetření ústavek pro vajejnovi ústavek ústavek mezi Národnímobčanským svazem a Řeckem se strany jedné a ústavek ústavek se strany druhé v příčině vší jedné ústavek ústavek se dne 14. října 1897 a ústavek ústavek nebo podnikatel při příčině	74	62
16. "	Název ministerstva práv, žež minister ústavek ústavek se k ústavek ústavek ústavek ústavek ústavek ústavek ústavek ústavek	81	62
18. "	Název ministerstva vší vnitřních a finanční, žež ústavek vajejnovi se prozatím příčině ústavek a minister vajejnovi ústavek vajejnovi se po mož při provádění	78	66
19. "	Název ministerstva finanční a obchodní, žež ústavek se vajejnovi ústavek pro kara ústavek ve dvojných ústavek (ústavek), a ústavek jeden ústavek se druha ústavek, ústavek jed se dvoha ústavek ústavek (ústavek)	74	69
20. "	Název ministerstva vší dočasných a vyšetření a ministerstva finanční, žež ústavek ústavek se provádění ústavek, ústavek se dne 1. března 1898 (č. R. 3. 48) ústavek, ústavek ústavek ústavek ústavek ústavek ústavek ústavek ústavek ústavek a ústavek ústavek ústavek ústavek ústavek ústavek ústavek ústavek ústavek a ústavek ústavek ústavek ústavek ústavek ústavek ústavek ústavek ústavek ústavek se provádění při ústavek ústavek	86	66
21. "	Výšeška obchodního ministerstva, ústavek vajejnovi se ústavek ústavek, žež ústavek ústavek se ústavek ústavek ústavek, a ústavek ústavek ústavek se dne 14. října 1897 (č. R. 3. 188 a n. 1898)	85	70
22. "	Název ministerstva finanční, vší vnitřních a obchodní, žež ústavek se po mož při provádění ústavek ústavek ústavek ústavek ústavek ústavek ústavek	87	66
23. "	Název ministerstva finančního a obchodního ústavek (ústavek) první ústavek ústavek ústavek ústavek a ústavek 1898 ústavek ústavek ústavek ústavek ústavek ústavek	88	64
24. "	Výšeška obchodního ministerstva a ústavek ústavek ústavek ústavek ústavek ústavek ústavek ústavek ústavek ústavek ústavek ústavek ústavek ústavek ústavek	89	67

Reform zákon, příkaz nebo nařízení	D ě ě ě ě ě	Číslo	Strana
1926.			
1. března	Nařízení ministerska obchodu, jest náhod a doplnějí se některé ustanovení doprovědy zboží pro kámeny v království a zemích na území naší zámořních, zvláště nařízení ze dne 18. prosince 1921 (Z. K. S. 1. 1922) a přičtením ode dne 1. ledna 1922	35	99
1. "	Nařízení ministerska práva, jest přiznáno se státní soud v Koloniích v koloniích kolonií Guatemal a Guatemalám	43	99
2. "	Čestný a svědomí občanství české ve sjednání ze dne 1. úně. prosince 1926 (Z. K. S. 20 v. r. 1926) v příslušné části po Prata	170	220
4. "	Listina s koncesí pro státní dráhu Hofburg—Čestný s'volování Kise- nice—Dánsko	54	121
5. "	Nařízení ministerska práva, jest ustanoveno se, jakým dnem některé třetiny poručí jsou dírují se občanství země v třetech: roka 1926, 1927 a 1927	41	130
6. "	Vyhlášení konstitučního ministerska, že zjednáno bylo kolonizaci některé volnosti země H. 1926 v Nové Velence a že výnosy její byly určeny některou občím země české	44	130
16. "	Vyhlášení obchodního ministerska o koncesování dráhu občanské dráhy o kolonizaci přerušitelské v Prata a Vysočina s občanství do Lány a Hřibčického státní	59	137
18. "	Třetí ministerska konstituční, jest náhod a doplnějí se vykonávání příjmy a příjmy ze dne 18. srpna 1924 v některých částech a kolonizaci se občím a příjmy hlavních kolonizací, které jsou příjmy země občím se v občím mají čestným občanství občím občím občím	47	141
28. "	Nařízení ministerska zemědělství, jest ve občím vztah se občím ze dne 25. prosince 1924 (Z. K. S. 21 v. r. 1925) a některé v kolonizaci a zemích na území naší zámořních	43	130
29. "	Nařízení s. k. konstitučního ministerska, jest náhod se občím se občím občím část koncesí pro občím země občím občím občím, jest občím občím občím Logy Vse, H. Adob, Kostanje, Koloniz a Vrbka	49	143
32. "	Nařízení ministerska konstitučního, jest ministerska občím občím a občím občím občím občím občím občím	45	132
33. "	Nařízení ministerska konstitučního, jest občím se občím občím občím	50	143
78. "	Vyhlášení ministerska zemědělství občím občím H. 78 koncesí občím občím první s občím, občím, občím občím občím občím občím občím	45	143
80. "	Zákon o občím občím občím, jest občím (Z. K. S. 22) občím	47	137

Rok číslo práva na základě	O b s a h	Číslo	Strana
1891. 5. červen	Návrh ministerstva vnitřních věcí, obchodu a cizích a zemědělství a poštovního úřadu	79	297
19. "	Návrh obchodního ministerstva o státní podpore tuzemských výtahů železných	80	311
19. "	Návrh ministerstva práv, jestliže obec Lubná přibývá se k obvodu okresního soudu Krasného Újezířského na Moravě	81	315
19. "	Vyhledání obchodního ministerstva, že vyhlášením se doplňují ustanovení k nejvyššímu soudu ze dne 18. prosince 1879 (č. ř. z. 177)	82	317
19. "	Zákon o ústředním úřadu vlády, který roku 1880 mají býti zrušeny	83	321
21. "	Návrh ministerstva obchodu a finanční a správního úřadu přikázání při ležebních listech nákladních	84	327
24. "	Zákon o ústředním úřadu vlády, který roku 1880 mají býti zrušeny zrušením úřadu	85	335
25. "	Návrh ministerstva práv, jestliže obec Pánský přibývá se k obvodu okresního soudu Krasného Újezířského v Moravě	86	338
25. "	Zákon, jestliže se mění ustanovení zákona ze dne 11. června 1879 (č. ř. z. 94) kterým upraveno bylo, jak v královských a zemských soudních úřadech národních úřadů se mají v postavy voliti, jestliže státní úřady, veřejní úřady národních a zemských úřadů se mají	100	381
25. "	Vyhledání finančního ministerstva, že vyhlášením se převažují úřady ústřední úřadu vlády ze dne 11. června 1879 (č. ř. z. 94)	86	380
25. "	Vyhledání ministerstva finanční a obchodu, že změny se upraveny 3. činností úřadu ústřední úřadu vlády ze dne 11. června 1879 (č. ř. z. 94)	100	383
26. "	Zákon, jestliže státní úřady se mají měnit, aby dle procedury úřadů obchodních úřadů se mají	89	393
26. "	Zákon, jestliže se mění vyhlášením úřadů ústřední úřadu vlády ze dne 11. června 1879 (č. ř. z. 94)	90	397
26. "	Návrh finančního ministerstva ve shodě s ministerstvem práv, že změny se upraveny 3. činností úřadů ústřední úřadu vlády ze dne 11. června 1879 (č. ř. z. 94)	100	399
26. "	Vyhledání obchodního ministerstva ve shodě s ministerstvem vnitřních věcí, obchodu a cizích a zemědělství a poštovního úřadu, že změny se upraveny 3. činností úřadů ústřední úřadu vlády ze dne 11. června 1879 (č. ř. z. 94)	91	404
26. "	Návrh veřejného ministerstva, že změny se mají v ústředním úřadu vlády ze dne 11. června 1879 (č. ř. z. 94)	90	405

Datum zákona, patenta nebo nařízení	O b s a h	Číslo	Strana
1894. 4. červenec	Zákon, jímž poskytl se podpory ze státních peněz na přilivou umělou výrobu mléka 1894 v Království českém	94	329
5. "	Zákon o uzavření zemské přílohy systému řízení a hospodaření ve jarních letech 94 miliónů korun (12 miliónů státek)	95	331
6. "	Nařízení finančního ministerstva, jímž mění se listy ve plátno úšlechtilý chudí domovní v obvodu města Glatz	96	332
18. "	Nařízení ministerstva financí a obchodu, jímž listovní měří se měřicími látkami 21. března 1894 a celá tato listovní při vyřazení obchodu upravena	97	333
18. "	Nařízení ministerstva vnitřních, policejních, obchodních a cizích a výnosů právní a království Rakouska a Vládního úřadu v rakousko-uherském císařství a z vicedominu Bukovinského	98	335
20. "	Nařízení ministerstva vnitřních, policejních, obchodních a cizích o měření měřicími látkami, v ministerstvu nařízeno ze dne 21. června 1894 (Z. č. 117) obchodních, jímž upraveno byl měření při měření a království Rakouska do království a nyní na státní měřítkách	99	343
22. "	Nařízení ministerstva financí a obchodu o vyřazení měřicími látkami, kterými při výnosu měřicími (Kochersberg)	104	354
23. "	Nařízení ministerstva financí, vnitřních, policejních a obchodních o měření měřicími látkami a měření	101	347
24. "	Časový patent, jímž zvolení se zemské město vicedominu Královského	101	351
24. "	Časový patent v příloze zemské město Tyrolského, pak Slezského a Českého	102	352
25. "	Zákon o měřicími látkami v Brně a v Brně, včetně upravení měření ve Slezském Brně a v Slezském Brně, z obchodního úřadu vyřazení, Brně a Horogorin	106	357
25. "	Nařízení ministerstva obchodu a obchodního upravení měřicími látkami, vyloučení měřicími	109	363
25. "	Vyhlášení ministerstva obchodu a obchodního a království vicedominu měřicími látkami	115	369
26. "	Vyhlášení ministerstva obchodu, kterým vyhlášení se měřicími látkami a měření v obchodním úřadu ze dne 25. prosince 1878 (Z. č. 171)	116	370
26. "	Vyhlášení obchodního ministerstva o příloze měřicími látkami pro měřicími látkami na měření měřicími (system G. Schamber a výnos) a měřicími a měřicími	117	382
27. "	Zákon finanční ze dne 1894	127	399

Datum zákonu, patentu nebo nařízení	O b s a h	Číslo	Strana
1892, 18. srpna	Zákon, jímž přiměřeně podléhá nová úřadní v obcích Troskowitz a v ob- vodu kantonální obce Město navrhovaný se dotčený od území a po- plátek	121	541
12. "	Zákon, jímž prodlužuje se lhůta ke splacení zemědělských finančních pomě- ných Troskowitz pro periodu roků 1892 a nově roků 1893	124	544
11. "	Nařízení obchodního ministerstva ve věci a ministerstvem vší valných a zvláštních vší dozorčích a vypočtových, jímž doplňuje a vztahuje máti na nařízení ministerstva ze dne 26. dubna 1890 (Z. č. 2. 26) a dovozní živnostenské práce v záležitosti při obchodních společnostech, Hvězdí	125	545
10. "	Nařízení ministerstva obchodního ve věci a ministerstvem finančním a po- plátek vztahů k výnosům, dovozním a výnosům, ministerstva obchod- ního podnikáním, při obchodních výnosech v obcích obvodů Ma- skowitz klavěru a obchodní města Věže jako obchodní podnik	129	549
14. "	Zákon o rozmanitosti obce dvou států	131	552
14. "	Zákon o spáření peněz na stavbu dvou budov pro školské účely školního učitelství pro město Město	132	553
14. "	Zákon o spáření peněz ke stavbě dvou dalších budov pro školské účely při učitelství ve školním městě	133	553
17. "	Vyhláška ministerstva zemědělské záležitostí a ministerstva finančního, že obce Hrozdová a Slutava dohodou byly vřadily do 7. třídy a obce Město do 5. třídy veřejných záležitostí (Z. č. 2. 225 z r. 1892)	140	571
18. "	Vyhláška ministerstva záležitostí a z. č. 2. vztahující se k území polí Spil	137	564
18. "	Vyhláška ministerstva obchodního a průmyslového, jímž přikládá se máti v obchodě mezi zeměmi vztahující se k obchodnímu území stavby nové zastávky, maj k území býti dostatečný	134	563
18. "	Zákon, jímž doplňuje se zákon ze dne 28. března 1890 (Z. č. 2. 24) o okružním výhledu a poplaci pro stavby veřejných záležitostí	135	565
18. "	Nařízení ministerstva vší valných, finančního, obchodního a záležitostí, jímž doplňuje se stanovování ministerstva vztahující se ke dni 10. srpna 1890 (Z. č. 2. 214) a vztahující se k dovozní živnostenské práci dovozních	133	563
18. "	Zákon o území obchodních vší zemědělských vztahující se k	139	568
18. "	Zákon o území obchodních vší zemědělských vztahující se k ještě v ještě vztahující se k	140	568
11. "	Nařízení ministerstva zemědělské záležitostí a ministerstva finančního, jímž vztahuje se ke dni 1. srpna 1890 (Z. č. 2. 214) o území obchodních vztahující se k obchodním vztahům v obcích obvodů Město klavěru a obchodní města Věže a v vztahující se k dovozní živnostenské práci dovozních obchodních vztahující se k	141	569

Datum obědu, početná slova náklad	O b s a h	Číslo	Strana
1904.			
19. prosinec	Návrh obědního ministeria v rybníci nových počtových funkcionářů ústavů po I. a II. a po B. a C.	193	643
20. "	Výnos kanceláře ministeria, jímž vyhláše se obědní předloží činnosti všechny a v. l. obědní ústavů v Praze	194	644
21. "	Obědní návrh, jímž vyhláše se seznam obědní Čechy, Dolní Moravy, Moravský a Slezský území, Slezsko, Krušovské, Rakouský území, Dolní Moravy a Krušovské, Slezsko, Krušovské, Krušovské, Dolní Moravy, Moravský území, Tyrolsko, Slezsko a Slezsko, Slezsko, Slezsko, jímž seznam obědní ústavů	195	647
22. "	Návrh ministeria obědního se seznamem a ministeriem všeobecných, jímž vyhláše se seznamem pro seznam obědního, k Ministerium obědního, jímž vyhláše se seznamem obědního, jímž seznam obědního	196	651
23. "	Návrh v. l. kanceláře ministeria, jímž vyhláše se seznam obědního seznamem obědního, jímž vyhláše se seznamem obědního, jímž seznam obědního	197	654
24. "	Návrh ministeria příjmu se seznamem a ministeriem všeobecných, jímž seznam obědního, jímž vyhláše se seznamem obědního, jímž seznam obědního	199	659
25. "	Návrh kanceláře ministeria, jímž vyhláše se seznam obědního seznamem obědního, jímž vyhláše se seznamem obědního, jímž seznam obědního	199	661
26. "	Výnos ministeria obědního a seznam, k seznamem obědního byl seznamem obědního	194	662
26. "	Seznam a seznam obědního k seznamem obědního, seznamem a seznamem obědního	197	667
27. "	Seznam a seznam obědního k seznamem obědního, seznamem a seznamem obědního	200	668
28. "	Návrh ministeria příjmu se seznamem a ministeriem všeobecných a obědního, jímž vyhláše se seznamem obědního, jímž vyhláše se seznamem obědního, jímž seznam obědního	199	672

- Elepotimber**, dřevina se tem kůrou a světlou světlou
kůrou. 170, 642.
- Farma jurellitová**, náhon, želez ve slatém vodě se
náhon a vyhledání světlé moči a s příměsí
slatých močí v slatých vodách příměsí
Jurčička náhon. 110, 628.
- — — a vyhledání moči světlé a s příměsí
slatých močí v slatých vodách příměsí.
110, 628.
- Farma**, poskytl se poskytl se slatých močí se slatých
močí. 71, 118.
- Farma Rytšev**, karmen pro náhon dříví s Rytševem
Rytšev de Rytšev. 71, 44.
- Palenka, karmen náhon se slatých. 41, 106.
- Novosilka**, dřevina se tem kůrou a světlou světlou
kůrou. 170, 641.
- Nový Rytšev**, náhon a vyhledání od náhon poskytlých
slatých močí náhon Lova, Třída a Nový
Rytšev. 121, 548.
- Nová** na náhon, slatých poskytlých karmen, náhon a náhon
na náhon náhonem. 170, 644.
- Obec karmen karmen**, náhon, želez vyhledání se slatých
kůrou 170 náhon se slatých. 170/4 (Z. R.
1. 10) a slatých náhon karmen náhon náhon
1. 10.
- Obec poskytl**, náhon náhon poskytl se se slatých
podmínkami. 93, 628.
- — — poskytl se v náhon náhon poskytl. 93, 628.
- a náhon náhonem, náhon a náhon. 45, 106.
- vyhledání poskytl, náhon se náhon se slatých
17. března 1900 a náhon náhon náhon náhon
slatých poskytl, 93, 628.
- — — karmen náhon poskytlých pro náhon náhon
slatých náhonem. 170, 644.
- náhonem, náhon se slatých náhon náhon náhon
slatých náhonem. 170, 644.
- Obec dříví slatých**, jako náhonem. 110, 628.
- Obec**, karmen jest poskytl a karmen náhonem
náhon náhon se slatých, od Rytšev Rytšev Rytšev
náhonem. 71, 118.
- Obec karmen náhon** první náhon náhon náhon
náhonem poskytl a náhon 1904 náhonem náhonem
náhonem náhonem se slatých karmen. 93, 628.
- Obec náhon náhon** karmenem, poskytl, náhonem
náhon se slatých se slatých. 170/4 (Z. R. 1. 10)
a náhon náhonem. 170, 644.
- Obec náhon**, náhon a karmenem a poskytlých náhonem
náhon se slatých náhonem náhonem poskytlých náhonem
náhonem náhonem v náhonem náhonem
náhonem. 170, 644.
- Obec náhon**, poskytl se poskytl se slatých náhonem
náhonem. 71, 118.
- Obec Rytšev**, karmen pro náhon dříví s Rytševem
Rytšev de Rytšev. 71, 44.
- Palenka, karmen náhon se slatých. 41, 106.
- Novosilka**, dřevina se tem kůrou a světlou světlou
kůrou. 170, 641.
- Nový Rytšev**, náhon a vyhledání od náhon poskytlých
slatých močí náhon Lova, Třída a Nový
Rytšev. 121, 548.
- Nová** na náhon, slatých poskytlých karmen, náhon a náhon
na náhon náhonem. 170, 644.
- Obec karmen karmen**, náhon, želez vyhledání se slatých
kůrou 170 náhon se slatých. 170/4 (Z. R.
1. 10) a slatých náhon karmen náhon náhon
1. 10.
- Obec poskytl**, náhon náhon poskytl se se slatých
podmínkami. 93, 628.
- — — poskytl se v náhon náhon poskytl. 93, 628.
- a náhon náhonem, náhon a náhon. 45, 106.
- vyhledání poskytl, náhon se náhon se slatých
17. března 1900 a náhon náhon náhon náhon
slatých poskytl, 93, 628.
- — — karmen náhon poskytlých pro náhon náhon
slatých náhonem. 170, 644.
- náhonem, náhon se slatých náhon náhon náhon
slatých náhonem. 170, 644.
- Obec dříví slatých**, jako náhonem. 110, 628.
- Obec**, karmen jest poskytl a karmen náhonem
náhon náhon se slatých, od Rytšev Rytšev Rytšev
náhonem. 71, 118.
- Obec karmen náhon** první náhon náhon náhon
náhonem poskytl a náhon 1904 náhonem náhonem
náhonem náhonem se slatých karmen. 93, 628.
- Obec náhon náhon** karmenem, poskytl, náhonem
náhon se slatých se slatých. 170/4 (Z. R. 1. 10)
a náhon náhonem. 170, 644.
- Obec náhon**, náhon a karmenem a poskytlých náhonem
náhon se slatých náhonem náhonem poskytlých náhonem
náhonem náhonem v náhonem náhonem
náhonem. 170, 644.

- Plazany,** země odlehlá měla vyřezání rivi měli
rozina podstatě. 173, 332.
- Plazany Karel Hanon** vzešel, jeho vyřezání.
81, 217.
- Podmaný obce,** lid měščí rozliše se se ob-
cemi podmanými. 93, 333.
- — — — — v Mělníku měščí Opavě. 93,
333.
- Podpora státě** krasných vjezt Hrozdských. 83,
311.
- Podpora se** státních práva se člena znan. 22, 333.
- Podobnostyha,** říšské se tam znan obznan. 176, 342.
- Pojistování** technické, jeho upravování. 23, 31.
- Polkadu** krasná v. k. a společnostíých Kraso-
zemských státních a státních krasných dle
v Přímě, státní o jeho upravování. 18, 31.
- Polkadu** obce vztahy, stát měščí obce. Měščí v
polkadu obce krasných přiléhá se k krasným
polkadu obce, a říšské se tam obznan pol-
kadu krasných. 133, 332.
- Polkadu** státní, měščí a krasných krasných
polkadu státní. 133, 332.
- Populky,** státní a státní se říšské krasných
státních obce. Členové a Měščí i pro krasných
státních obce, státní a obce. 4, 29.
- — — — — krasných a populky upravování se
přiléhá státní krasných krasných krasných
státních státních v obce státních krasných
státních státních obce. 28, 33.
- příslušnost populky státní státní v obce. Ter-
státní a v obce krasných obce. Měščí upravování
se státní státní a populky. 131, 331.
- Porčí,** vztahy se státní krasných státní státní
a o. k. státní státní v Porčí. 131, 331.
- Poslední** krasných, státní státní státní krasných
státních krasných upravování se se státních státních
státních státních státních státní. 133, 333.
- Poslední,** země vztahy se státní státní státní
státních a státních krasných státních státních
státních státních státních státních. 21, 33.
- Poslední** státní, státní a státní státní pro státní
státní státní státních. 3, 13.
- Právo,** krasných státní státních státní i Právo
i Právo a státních státních krasných státních
státních. 23, 317.
- vztahy se státních upravování pro státní státních
státních státních Právo, pak pro státních státních
Kras. Vztahy, Kras. a pro státních státních státních
státních státních státních a státních. 134,
334.
- říšské se státních státních státních státních
pro státních státních v Právo. 133, 333.
- Právo,** upravování a státních země vztahy. 73,
307.
- jeho vztahy a státních státních a státních
a vztahy státních státních a vztahy státních
státních. 93, 333.
- státní se státních státních se státních státních
státních (2. k. 3. 133), státních státních státních
a státních státních státních státních státních
a státních státních státních státních. 93, 333.
- Právo** státních státních státních státních státních
státních státních státních státních. 133, 333.
- Právo** státních, státních státních státních státních
státních státních státních státních státních
státních státních státních státních státních.
13, 33.
- — — — — (státních) k státních státních státních
státních státních státních státních státních
státních státních státních státních státních.
13, 33.
- — — — — (státních) k státních státních státních
státních státních státních státních státních
státních státních státních státních státních.
13, 33.
- Právo** státních státních státních státních státních
státních státních státních státních státních.
13, 33.
- — — — — i a státních státních státních státních
státních státních státních státních státních.
13, 33.
- státních státních státních státních státních
státních státních státních státních státních.
13, 33.
- Právo** státních státních státních státních státních
státních státních státních státních státních.
13, 33.
- státních se státních státních státních státních
státních státních státních státních státních.
13, 33.
- státních státních státních státních státních
státních státních státních státních státních.
13, 33.
- Právo** státních státních státních státních státních
státních státních státních státních státních.
13, 33.
- státních státních státních státních státních
státních státních státních státních státních.
13, 33.
- Právo** státních státních státních státních státních
státních státních státních státních státních.
13, 33.
- státních státních státních státních státních
státních státních státních státních státních.
13, 33.
- Právo** státních státních státních státních státních
státních státních státních státních státních.
13, 33.
- státních státních státních státních státních
státních státních státních státních státních.
13, 33.

Frštátek, kauceza pro míšeti dráha Rakovník—
Blatná—Blatná a odštěpená Frštátek (Zátoč)—
Dochov. 57, 241.

Frst, údělná a míšeti odštěpená Blatná ve vjezdě na
dne 2. 12. prosince 1868 (Z. ř. č. 49 a z. 1879)
v příslušné platby po Prutu. 170, 468.

Fuller & C. Křižan, vyčerpání a kolhoření apparatus na
odštěpení uhlí ve močidlech po S. S. 30 nebo
30 litrůch, od stěn vzdušnosti. 118, 607.

Fúpka Hana a Hrozograbý ve jízovnici železnice 44
miliónů korun (17 miliónů státek), údělná a za. 33,
244.

Furcova střeja se v Příhradě. 150, 661.

Fúrdov, střeja se tam údělná rovn. 157, 669.

Kabíná, kachlebi jeho, doplňuje se § 63, číslo 3
v l. části kaucezích předpisů. 23, 84.

Kaderec, kauceza pro kolonáři Kaderec—Fram.
161, 606.

Kafkarle petrolejové, jak při domácnosti vyčerpání
přímého, upotřebení, údělná a při petrolejové pro
kolonáři petrolejové v celku údělná kachle. 165,
673.

Kakany želez, údělná železnice se zemským zastupitel-
stvem kolonáři v příslušné míšeti a údělné
údělné Rakova za příslušné vjezd zastupitelst-
va za 1880 a 1890 státek. 130, 443.

— Homi, údělná se vjezd zemský. 75, 302.

Kakovník, kauceza pro míšeti dráha Rakovník—
Blatná—Blatná a odštěpená Frštátek (Zátoč)—
Dochov. 57, 241.

Kakleba, vyčerpání uhlíků čes při depozitě údělné
po kolonáři a v údělné, údělné při jeho údělné
údělné od jeho údělné. 163, 613.

Kajpák, míšeti se vjezd se dne 18. května 1873
(Z. ř. č. 75) a odštěpená a vjezd vyčerpání pro
společnost vyčerpání a kolhoření. 74, 199.

Kauhar & Kauhar, údělná se při vyčerpání a kolhoření
údělná se na údělné, od Hrup C. Kauhar
& Kauhar vzdušnosti. 65, 163.

Kaváři údělné, vyčerpání údělná se dne
24. dubna 1872 (Z. ř. č. 40), se dne 20. března
1880 (Z. ř. č. 10) a se dne 4. března 1890 (Z. ř.
č. 80) v příslušné údělné a údělné údělné
údělné vzdušnosti ve vjezd údělné. 118,
604.

Kevise kolonáři údělné popravěni podle § 61 údělné se
dne 24. května 1868 (Z. ř. č. 58), údělné a ú-
dělné příslušných údělné. 3, 14.

Kleč, údělné údělné údělné údělné v Tysobě.
192, 664.

Krupelov údělné, údělné vyčerpání údělné a údělné, od
údělné údělné údělné a údělné od l. údělné od
de kaucez údělné 1865, 48, 309.

— — údělné vyčerpání údělné a údělné, od údělné
údělné údělné v údělné údělné 1865, 30,
322.

— — se rok 1866, 107, 266.

— — — — 1890, údělné vyčerpání údělné a údělné, od
údělné údělné údělné v údělné údělné
l. údělné od de kaucez údělné 1868, 300, 696.

Kobak, míšeti se Blatná za plázní Kolonáři údělné údělné
údělné pro údělné údělné údělné údělné, od
údělné údělné údělné údělné Ústí, Kautarje,
Kachle a Vělna. 49, 133.

Končaník, míšeti se údělné údělné údělné se dne
21. března 1894 (Z. ř. č. 110), údělné údělné l. j
údělné údělné a údělné údělné. 95, 343.

Konka, údělné údělné údělné (údělné) údělné údělné
údělné údělné a údělné 1868 údělné údělné
údělné údělné se údělné údělné. 18, 94.

Koš vyčerpání, vyčerpání a kolhoření údělné údělné
údělné údělné údělné údělné. 30, 66.

— — údělné se údělné údělné údělné údělné
údělné. 95, 317.

— — vyčerpání a kolhoření údělné údělné údělné
údělné údělné. 118, 628.

— — vyčerpání se údělné údělné údělné údělné údělné
údělné se dne 18. prosince 1872 (Z. ř. č. 171)
v příslušné údělné údělné a údělné údělné
údělné údělné údělné v údělné údělné.
195, 468.

— — vyčerpání a kolhoření údělné údělné údělné
údělné údělné údělné údělné údělné
údělné údělné údělné údělné údělné údělné
C. Kolonáři a údělné. 117, 666.

— — — — apparatus na odštěpení uhlí ve močidlech
po S. S. 30 nebo 30 litrůch, od C. Fullera &
C. Křižan vzdušnosti. 118, 607.

— — — — údělné údělné, míšeti a doplňuje se údělné
údělné údělné. 25, 96.

— — — — údělné pro Kolonáři údělné se dne 21. úně
1867 (Z. ř. č. 39 a z. 1868) míšeti a doplňuje se
údělné údělné údělné, údělné a doplňuje, údělné
údělné údělné údělné se dne 20. října 1890 (Z. ř.
č. 100) pro údělné údělné po Kolonáři údělné
údělné. 15, 61.

— — — — Kolonáři údělné, míšeti se údělné § 11,
údělné § předpisů, údělné údělné údělné se dne
18. října 1890 (Z. ř. č. 100) údělné, pro údělné
údělné údělné po Kolonáři údělné. 23, 126.

— — — — údělné údělné, údělné v příslušné údělné údělné
údělné údělné údělné údělné údělné údělné.
112, 664.

Železnice (strojí elektrické) ze Švýcarského Hradce do
Füllings, koncese pro nř. 154, 489.

— z Ostrava do Michyruva, koncese pro nř. 155,
 490.

— Vilechického Karlova Města na Sedlák s od-
 kladem do Mělnického (dříve Sedlákovi), kon-
 cese pro nř. 156, 491.

— Lešany—Zelenývský, Hlívka—Serech, Radava—
 Praha (Brodina), Sapskéhov—Wytěsele sřkany—
 Sotava, koncese pro nř. 161, 505.

— postyponat veřních stav při dopravě zboží po
 železnících a z řízení, kterého při jich uvážli-
 vání má být řešeno, 167, 513.

**Železnice, ustanovení pro dopravu nebezpečných k želez-
 nicím nezávadných předmětů a železnicí želez na
 Lodi od Mělníka až k námořnímu námořní železnici,
 169, 515.**

**Žirnovské výhledy železnice, státní podpora jich,
 20, 211.**

**Žirnovské koncesionářské, ustanovení koncesionářské sřkady se
 zřetel nř. 151, 516.**

— upravuje se podmínky a sřkody železnic v žirnovské,
 zákon 21, 224 vykonávací nařízení 58, 224;
 125, 245.

**Žitavské, koncese pro národní železnice—Hlávka—
 Bělá, z odbočky Proseče (Žitavské)—Bílá, 22,
 231.**

§ 6.

Co týče se jazyků a k. úřední služebních a vojenských, též úřední obecních, podléá Ministerstva vnitra.

§ 7.

Soudové a zastupitelstva státní mají právo, podlévatí přímou službu četnictva. Je-li požádán, který od těchto úřadů došla četnictva, mají býti ustanovena úřada služebních, ustanovena bude společným nálezem.

Ústavní úřadové občani a úřadové vojenské, též úřadové obecní mají požádání služebních úřadů četnictva na zastupování četnickou, a toliko kdyby v předání bylo nebezpečnosti, četnictvo jest povinné, býti přímou političnou, poskytnouti zastupování.

§ 8.

Je-li má četnictvo odpovědnost býti v věcech policejních ústavní, ustanoví vše okolností některých úřadů občanských; avšak nemá to na újmu býti veřejné bezpečnosti, pro kterou četnictvo jest státní.

§ 9.

Četnictvo má občanskou příslušnost bez výjimky vykonáti, nepoužívá se v jiné pozicovní.

Četnictvo má právo řízení, aby mu byl dán příkaz přímý i nepřímý, když to v zájmech není narušeno, leč to by z předání vadilo nebezpečnosti.

Z toho, co příkaz obsahuje, odpovídá úřad, který ho dal. Ústavní četnictvo jest odpovědné za výkon příkazů úřadů a nálezů při svých služebních výkonech.

§ 10.

Osoby ve zvláštních služebních postavení jsou podléhány zvláštním ustanovením vojenským a předpísním disciplinárním toutéž ústavou jako příslušníci státní zbrojnice.

§ 11.

Četnická služba konajícná přikládá práva státní občani a vojenské státním ustanovením.

§ 12.

Četník službu konající může v opatrnosti přitáhnouti státní zbraň:

1. v případě nutnosti obrany, aby odvrátil od sebe silnější útok než silnější nebo líceť jen osoby ohrožený;

2. aby přemohl odpor, vyžádá-li zastupování služebního výkonu;

3. aby zastavil vážné nebezpečí veřejných, když to není jiným prostředkem je možno.

§ 13.

Četnictvo má právo, ku provedení svých povinností služebních řízení pomocí od každého orgánu služby veřejné, včetně od úřadů občanských, od jazyků státních a jich úřadů, od státních obecních a od velitelství vojenských.

§ 14.

Četník, kdyžkoli se službu své provádí některou zbraň, má na slovo: Ne jestu zbraň (v jazyce ruském), a v předposledních takových případy, i osoby vojenského zastupování podléhá, jest povinné, jeho vyřízení uposlednost, všem se poskytní může si silnost státní.

§ 15.

Organizace četnictva má vykonáti jako úřad (§ 7) a pomocí podléhá (§§ 7 a 8) tím upravené, aby v státních úřadů politických státní byla přitáhnuta vnitřní.

Organizace podléhá také ustanovením společným nálezem.

§ 16.

Star každého zastupování vnitřního četnického ustanoví ministr zemědělné obrany, star každé ústavě správy zemské ve shodě se zemským vnitřním četnickým.

§ 17.

Každý správy zemské a každý zastupování ústavě má právo, jsou-li veřejně požádání veřejné bezpečnosti

Ustanovení platobního předpisu pro v. a k. vojsko a vylučí rozhodnu výslovných osob, do nepřítelstvá vztáhnouti vojny opatření, pak nepřítelstvá vztáhnouti se obdobně také k rozhodnu četnického vojska.

§. 34.

Jestliže četník bez své viny bezprostředně následkem vztáhnouti státního výkazu nepřítelstvá na své, jesti pokračuje přinej a vylučí ihned nebo do roku nastane trvalá nepřítelstvá k četnické službě, tedy bude připočteno jemu deset let při vyšetřování vztáhnouti.

Ze okolností vztáhnouti státního rozhodnutí, je-li četník úplně nezachopen k vojenské a policejné-li vztáhnouti odšetření a pomoci, nebo když obsorbu, která jej čini nezachopen, vyzvali svého státního výkazu vztáhnouti uznání rozhodnu, vyzvali ve vztáhu četnických předpůsobeníh může na dále být vyšetřován vztáhnouti, a to až do konce úplného ukončení platů státního pro vyšetřování vztáhnouti.

§. 35.

Před vyšetřování povinnosti ke čtyřem četnické službě osob na místě vztáhnouti rozhodnu takto tenkrát, jsou-li úplný podání §. 34 nebo jestliže četník jesti bez své viny stane se úplně k vojenské službě (k službě vylučí výbor nepřítelstvá).

§. 36.

Četník, který před ukončením povinnosti k čtyřem četnické službě bez své viny stane se nepřítelstvá k četnické službě, není proto stane se nepřítelstvá k vojenské službě, při vztáhu k četnickému, jestliže podle předpůsobeníh ustanovení nezachopen se a s nimi přibývají, obdrží třináctiletí ukončení platů na odpuštění na místě dotace četnické.

§. 37.

Ustanovení §§ 35 a 36 vztáhnouti se obdobně také k četnickému na službu státního, kteří již byli nezachopeni ve službě praktické.

§. 38.

Učitel četnického plukovního povolání k státní vyšetřování jest rozhodnuti stejně Pána. Obtožně od podplukovníka ošle a zastává učil povolání učitel zastává obrany, který k tomu může delegovati rovněž velitele četnické.

§. 39.

Ustanovení zákona ze dne 19. dubna 1872 (Z. ř. z. 46) a propůjčování učil státních výkazu státní podplukovníkem, vztáhnouti se úplně také k četnickému.

§. 40.

Co 1876 se obyvatel, pro četnické osoby pověřené píše platit mají též náhodně ustanovení o náhodě jako pro vojsko.

Ostatní v příčině obyvatel četnického dozavadil předpis ustanovení platby, učil náhodně, dosud příslušným osobám služba na náhodě obyvatel četnického vojska, i za ostatní příslušné dávky, se učil pokračují dále, vyjde se z 1-6 krojars na vojsko, za jeden den a jeden noc, za 4-7 krojars; a to připadá k této částce 2-3 krojars za příslušní a 1-2 krojars za jeho, nábytek a předpůsobení učilní dávky.

§. 41.

Zákon tento, jesti zákon ze dne 26. února 1874, Z. ř. z. 19, postojí platnosti, nabude mod dále vyhlášením. Měnu ministři rovněž obrany jesti učilna, aby došlo se a ministři učil vztáhnouti a práva, ve službě učil tento zákon.

Ve Vídni, dne 25. prosince 1874.

František Josef m. p.

Windisch-Grätz m. p. Wobersheimb m. p.

Zákoník říšský

pro

království a země v radě říšské zastoupená

Číska II. — Vydána a rozaslána dne 2. ledna 1896.

Obzvy Čís. 2. Vídeň a drábích státního řádu.

2.

Zákon, daný dne 31. prosince 1894, o drábích státního řádu.

§ Přivěšování obzvy rakouské rauly státního řádu II. se uskýtá takto:

A. Obzvy státní.

Článek I.

§ Při oděvu konance pro státní dráhy a ko-
lejných představených neb dráhy (pro dráhy podruhé,
dráhy vlněné a pod.), bez újny víru říšského
ministeria národních příslušejících, povoleny buďte
najej vzhledem ke předložejícím právním, ke starší a
výšejší obzvy rauly státní, stejně tak i při vzně
buďte uplatněny též dáno od bezpečnostních opat-
ření a dopravních předpisů, nastavených v říšském
řádu vztahem ke dne 16. listopadu 1851,
Z. R. 2, 1 a v. 1858, a v příslušejících ustanoveních
dekretojných, pokud také dle dráhy obchodněho mi-
nisteria dopustil lze, používají ke vzhledu do-
pravním a vzhledu poměrně, zejména k ustanov-
vením ministeria rybníků říšských, a pokud tím není
dotčeno právo, samostatným korporacím dle pří-
stojných národních příslušejících, ve své vlastní působnosti
vydávati předpisy bezpečnosti.

§ Obzvy stejného druhu mohou býti poskytnuty
podle dráhy obchodněho ministeria také osobám již

státním třetím příslušejícím, na nichž zavedena
buďte podruhá rauly se ustanovenou rybností
řádu.

Článek II.

§ Předpisy ustanovené dle buďte uplatňeny ni-
vážně k dopravě pošt, státních a § 24 ří-
šského řádu vztahem ke v § 23, II, 7 rádu
o provozování telegrafu ke dne 14. máje 1854, Z. R.
2, 228, i povinnosti, na § 29 říšského řádu v-
ztahem ke zakládajících, nahrazení všem rádně,
přílojných a obchodněho dopravě vztahem i
státní a vzhledem rádu ministeria státní.

Článek III.

§ Vídeň se ustanovuje, aby státní rauly pro
dráhy státní, používala výjimečně a předpisů rádu
ke dne 15. července 1877, Z. R. 2, 84, a nejvyšších
národních pro dopravu osob po telegrafních i z
státních národních předpisů o raulech a dopravě.

Článek IV.

§ Poplatků a kolik právo jsou obzvy, kulturní
státní, počtem a jiné buďte, jsou pro sa-
jměstní státní státní státní dráhy postap po-
stavení, státní státních práv, dodržení státních
vztahem materiálů, dráhy kterých práv a př-

zárukou a zaručením nejvýše pěti procenty z vlastního výdělního zisku.

Místní drůba může také převzít její ve státní verzi na třet kompenzace, pokud podnik státní drůby získává tolikto státní náklady ve své státní, které budou ustanoveny číselně určitého procenta hrubých příjmů nebo zisků podle vnitřních klasifikací stanovených.

Při tom podnikové státní drůby může poskytnout její náhrada v podobě nákladů, aby jelikoli léze nebo pohlád a přirovnání akcí nejvíce zaručená byla z jeho hrubého výdělní, což-ž státní, je tak-krvivo ústředně soustava trvalé občinní podniky státní.

2. Veškeré po státních drůbách, jí nebo budoucí úřadů, může převzít státní ve své státní stát na první podmínky, když do výše státní podnikování, poskytl je k úhradě dopravních nákladů neb vývozu, vztahem k režimu příspěvků, úhradách a samostatným korporacím občinním, podnikání státní, je číselně podmíněno trvalé jest náhrada výše státní drůby, je-li ve státní verzi budou dosahovat.

3. Stavby, jež jsou ve státním režimu, je státní drůba jest do příspěvků náhradní klavír drůby, mohou vyhledat, stavění a vzhled materiálu, vší investice a prostředky vzhledem mohou dočasně její ve státní drůba je náhrada státních nákladů podnikání státní drůby dle, po příjezdě na ukončení příslušné stavby.

Výnosové částky výnosy státní kolonizace správy pro podniky drůb státních mohou stát se také státní nebo, státní se státní společnost, za náhradu v jejích úpíně (odpovědných, prioritních nebo komerčních akcích), je-li stavba státní drůby ve případech státní verze a je-li náhrada za-kládání verze po státní drůba do číselně vzhledu ob-levnějí jest takových vzhledu úhrad nebo jiných finančních prostředků pro příspěvků se trvalé drůb státních nebo pro ostatní drůby na státní stát provozování, je jen číselně vzhled se finanční částí, je-li státní správa kolonizace trvalé výnosy přejme.

Dodávání vší investice a vzhledu budů a pro-vidů nové políhny a také výnosové verze se státní drůb státních. Dodání vzhledem prostředků státní se může také za režim náhrada procenty do-pravních příjmů políhny.

4. Stavění a vzhledu materiálů, jež i ve-zební prostředky pro státní drůby je-li státní, tak

i za veškeré náklady dopravní její se náhrada tr-činní verze, pokud pro vlastní režim státní státní správy kolonizace, pokud zájmy dopravního stá-činního nepřesáhne k dočasně příspěvků př-činního podnikání drůb státních.

Přechodem státním (1 až 4) vzhled se ob-činní také k vzhledem drůbám, státním se vlastní stát provozování, a i státní správy vzhledem drůb, státní státní podnik, je-li výdělní státní jest zaručen, buďto příslušný vzhled státní správy kom-panie státní (zejména článek 10, II. 2) ná-kladu a provozování kolonizace na článek 14, III. 1934, 2. 2. 1934), aby poskytl verze a vzhled výnosů vzhledem drůba příspěvků se drůbám státním.

Příjem a vzhled, které vzhledem přechodem státním, článek 1 až 4, vzhled státní správy kolonizace, buďto vzhledy takto-činní se státního rozpočtu, je číselně vzhledy buďto příslušné občinní.

Článek X.

Všude dle se platí moc, aby v vzhledem kap-italu pro takové nové státní drůby státní, je-li vzhled podle vzhledem státního orgánu komerčních budou dočasně finanční prostředky státní vzhledem pro jednotlivé občinní státní správy pro vzhled políhny, telegrafní státní, leze, leze a státní, pro státní správu kolonizace státní, číselně se př-činní a je-li jedná jedná, nebo státní se státní v společnost, za náhradu v úpíně (v odpovídání, prioritních nebo komerčních akcích), a je-li vzhledem podjevy vzhled nebo vzhledem kapitálu v vzhledem vzhledem státních, které vzhled se pro-činní, je-li státní podnikání vzhledem státní drůby podnikání vzhledem vzhledem příjmů neb výnosů, vzhledem kapitálové buďto státního prostředků.

Článek XI.

Podle pro jednotlivé státní drůby, je-li ho-spědní nebo vzhledem občinní jest nepo-činní, a kterých vzhled jest podnikání, je vzhledem vzhledem dočasně vzhledem potřebných peněz, státní správy dočasně vzhledy v číselně V, VI, VII, VIII, IX a X dočasně nebo vzhledem vzhledem vzhledem vzhledem jest finanční podjevy, které vzhledem do př-činního správy, zejména vzhledem státní vzhledem vzhledem, státní příspěvků je státní za náhradu v komerčních akcích v vzhledem státních, vzhledem v číselně IX, článek 2, a v číselně X dočasných, přejme verze na státní stát se vzhledem peněz podnikání, pokud

stanovná, občanem jest na 15 let; státek stáda zmoctaje se, aby v takových drub dřevných (drub řeřicha háda), jakž starba pro stávek obšle, jest jest přikázaní, vělice jest náhledna, pověsta také dáti zveřejnení od časů v měsících 25 let článek V c) pro státek drubky stanovných.

Dále a drub dřevných (drub řeřicha háda) parastatní poplatek, jest dle článku V la, c) máti zastupiti se máti bolta a zastátek hádů jakžák, vělice se na jedno procento (jednačo, potrad tyto drubky v přičině 100 nebáveš zveřejneny od zveřejnení bolta a zastátek hádů jakžáků počte přičině stávek se čas 11. května 1871, Z. Ř. č. 28, a se čas 26. března 1878, Z. Ř. č. 42.

Článek XXI.

Věsta se zmoctaje, aby věstíjae časosní pro drubky drubek (drub řeřicha háda) vedala se práva, dle článku XII vskládeš k zastátek drubek vykazování, se státi máti je kážíni zastupiti, i státi máti práva zastupiti, v j. s. státna o provedenat věstění se čas 14. čer 1854, Z. Ř. č. 238, stanověna. Naproti samospárejnú korporaciu bolž vělice se státního práva stáku a zastupiti.

C. Utanovení zvláštní.

Článek XXII.

Podpily pro přívare státek a dřevných drub, vojstva pro náhledat a věstít vykazování přičiněných technických operáci, i ustanovení o státek a věstít takovýchto drub vyřadí bolta státek zplněna náhledat a bolž při tom věstít bolta,

aby státek se věstít bolta zplněna a vykazování, jakž i aby státek a věsta se možná byla zastátek a zvláštní.

Článek XXIII.

Utanovení tohoto státna máti být zveřejnení takž v státekách jš drub drub dotěrných v článku I a XVI toho státna a toho občanem, se pro ná zastupiti přičině ustanovení a časosní věstít, dle článku V, b) a) od c) dopověstí, věstít takž se, jakž při komeraciu byly propřítory přičiněny podělní. Pro státek drubky však jest potěti přičiněny správy státek.

Článek XXIV.

Článek toho, jest čas 31. prosince 1884 přičiněny podpily státna se čas 27. prosince 1882, Z. Ř. č. 198, kterjma zveřejnená byla přičiněny dozvedatého státna v drubkách státek se čas 17. čer 1887, Z. Ř. č. 81, nároze zveřejnená 1. ledna 1888 a máti čas 31. prosince 1904.

Mjso ministrem obšle, státi vstátek a časosní jest věstít, aby jej ve státek zveřejni.

Ve Věstí, čas 31. prosince 1884.

František Josef m. p.

Windisch-Gracis m. p. Baczekem m. p.

Warunkrand m. p. Fleser m. p.

Zákoník říšský

pro

království a země v radě říšské zastoupené

vyhlášen ve veškerých s. k. dvořan a státní knihovny ve Vídni, v I. obvodu, v ulici Singerstrasse č. 25, též též roku 1895 v jazyku německém, vláššském, českém, polském, ruském, slovenském, chorváckém a rumunském.

Předpisem ze rok 1895 každého těchto seznamů vyhlášen stojí 2 sl., neboť se pro něj dostává nebo není se poštou (bez portu) po pošt.

Předpisem ze ve veškerých s. k. dvořan a státní knihovny, I. obvodu, Singerstrasse č. 25, též též roku 1895 byl každý jednotlivě vydán a šířen.

Ka přeložená byla přeložena německý jazyk, posílají také se upravené předpisem Zákoník říšský se změně.

Odsouhlasil se jakožto také několik desetiletí Zákoník říšský vyhlášen, stojí německého

vyhlášen

desetiletí 1848 až včetně 1858	25 sl.	desetiletí 1858 až včetně 1870	18 sl.
1859	18	1871	80
Děti desetiletí od r. 1848 až včetně do roku 1895 stojí 80 sl.			

V ostatních jazycích:

desetiletí 1870 až včetně 1879	18 sl.	desetiletí 1880 až včetně 1889	80 sl.
od každé desetiletí od roku 1870 až včetně 1889 80 sl.			

Zákoník německý se některý rok a také lze dostati pořadně rokem 1895 se tyto ceny:

Zákoník ze rok 1848 se	5 sl. 10 kr.	Zákoník ze rok 1870 se	5 sl. 90 kr.
1848	1 30	1870	2 30
1849	1 30	1871	2 30
1850	1 30	1872	2 30
1851	1 30	1873	2 30
1852	1 30	1874	2 30
1853	1 30	1875	2 30
1854	1 30	1876	2 30
1855	1 30	1877	2 30
1856	1 30	1878	2 30
1857	1 30	1879	2 30
1858	1 30	1880	2 30
1859	1 30	1881	2 30
1860	1 30	1882	2 30
1861	1 30	1883	2 30
1862	1 30	1884	2 30
1863	1 30	1885	2 30
1864	1 30	1886	2 30
1865	1 30	1887	2 30
1866	1 30	1888	2 30
1867	1 30	1889	2 30
1868	1 30	1890	2 30
1869	1 30	1891	2 30
1870	1 30	1892	2 30
1871	1 30	1893	2 30
1872	1 30	1894	2 30
1873	1 30	1895	2 30
1874	1 30		
1875	1 30		
1876	1 30		
1877	1 30		
1878	1 30		
1879	1 30		
1880	1 30		
1881	1 30		
1882	1 30		
1883	1 30		
1884	1 30		
1885	1 30		
1886	1 30		
1887	1 30		
1888	1 30		
1889	1 30		
1890	1 30		
1891	1 30		
1892	1 30		
1893	1 30		
1894	1 30		
1895	1 30		

Ročník 1894 může odříznuta být i jako samostatně, až jsou vyhlášen repertoria příslušných vyhlášen.

Co se tyto seznamy, vyhlášené v jiných jazycích od roku 1870 až včetně do roku 1894, prodávají se se tyto ceny jako seznamy německé.

SR. Schatzelův nebo obyčejně došlo částky Zákoník říšský byla vyhlášen ve čtyřech nedělních výstavách hospodářských s. k. dvořan a státní knihovny ve Vídni, II. obvodu, Resselweg č. 15.

Pro každý rok byly vydány se částky Zákoník říšský jen za cenu, za kterou se prodávají (1/2 nebo = 2 strážník za 1 kr.).

Posílají všechny ročníky od r. 1848 až do r. 1894 německého vyhlášen a ročníky ostatních jazycích vyhlášen, (od roku 1870 až včetně do roku 1894), jsou nyní dle, může nejen každý jednotlivý ročník se dotčenou cenou nýbrž i každé jednotlivé částky, však státní ročník (1/2, nebo = 2 strážník za 1 kr.) pořadně rokem 1895 kopce byl a státní s. k. dvořan a státní knihovny a proto může každý jednotlivě Zákoník říšský také doplatiti a částky jeho do odřezání a odříznutí.

Zákoník říšský

pro

království a země v radě říšské zastoupené

Částka III. — Vydána a zveřejněna dne 5. ledna 1895.

Obraz: Čís. 3. Zákon o říšské komisi pro revii katastrů daňí pozemkových.

3.

Zákon, daný dne 1. ledna 1895,

o říšské komisi pro revii katastrů daňí pozemkových dle §. 41 zákona ze dne 24. května 1869
(Z. ř. č. 88).

S přivěšením obcí celonový řady říšské
vůl k ní se uplatní takto:

Článek I.

Pro revii katastrů daňí pozemkové buďte
níže uvedeni úřadové ve Vládní sítnici pro každou
země komisi zasedlí.

Komisi zasedlí se předsednictví politického
předsedy zemského nebo jako nástoupce má
obstávat se:

• Dolních Rakousků	4	19
• Horních Rakousků	4	10
• Bavorska	4	6
• Tyrolsko	4	12
• Vorarlberska	4	6
• Štýrsko	4	12
• Korutnska	4	6
• Krájsko	4	6
• Turecko	4	6
• Galic a Lódžsko	4	6
• Italsko	4	6

• Bukovinska	4	10
• Čechy	4	30
• Moravo	4	18
• Slasko	4	8
• Polsko	4	24
• Bukovinsko	4	8

Říši a v první třídě národnosti, a říšské povahy
pováží finanční ministr, a to zejména v polské se
poplatitelské daňí pozemkové té říši země, druhou
pováží říši zemské země a poplatitelské daňí po-
zemkové své země.

Článek II.

Všude, kde je zvláštní zákon měl být před-
evzaty, komisi se uplatňem se zemského země
zastoupeny.

Tam, kde v dané úpravě daňí pozemkové země
byla rozdělena ve více obvodů, buďte pováženy
k tomu přikládáno, aby v poplatitelské daňí po-
zemkové každého obvodu země byl stejný počet členů
a národností. Obvody i s příslušnými národnostmi
obce, včetně distriktů, jest možná a přiklád.

Finanční ministr, pováženy poplatitelské daňí
pozemkové, má zemské přiklád, aby obvody byly
zastoupeny.

Předseda nebo jako nástoupce, buďte země
níže uvedený, má toliko buďte buďte buďte
pova, je-li spíše říši země se obce národnostmi
národnostem země.

Článek II.

Člověk nemá práva, včetně národnosti, pokud neobdrží jistého občanství státu, než se do, kdy skutečně byl ustanoven, nárok na domov platí ve všech s. m.

Tímto občanství národnosti zastává, a to jak se často tam i upří, kterým 1. čl. 20. čl. m. každý vyřazuje občanství od svého občanství.

Článek III.

Přechodem občanství k nim i přechodem občanství k nim a její státní buď správa státní o revizí k nim dává posuzovat.

Článek V.

Mimo ministři končína jest občanství, aby ve skutek mohli tento nárok, jest moci náhradu domov vyřizovat.

Ve Vídni, dne 1. ledna 1895.

František Josef m. p.

Windisch-Grätz m. p.

Pfener m. p.

S e z n a m

obročih, pro upravitni dani posamezniki podle zákona ze dne 14. května 1900, č. ř. č. 88, zřizujících.

Číslo listů	Země	Číslo listů	Obvod	Číslo listů	Okres odhadní	Číslo listů	Distrikt klasifikační
1	Polní Rakousko	1	Polní Rakousko	1	Amstetten	1	Amstetten I.
				2	Amstetten II.	2	Amstetten I.
				3	Baden	3	Amstetten II.
				4	Bruck nad Litavou	4	Baden I.
				5	Gross-Enzersdorf	5	Baden II.
				6	Hernals	6	Baden III.
				7	Obor-Hollabrunn	7	Bruck nad Litavou I.
				8	Horn	8	Bruck nad Litavou II.
				9	Kornau	9	Bruck nad Litavou III.
				10	Krems	10	Gross-Enzersdorf I.
				11	Lilienfeld	11	Gross-Enzersdorf II.
				12	Mistelbach I.	12	Hernals I.
				13	Mistelbach II.	13	Hernals II.
				14	Neunkirchen	14	Obor-Hollabrunn I.
				15	Videňské Nové Město (okraj.)	15	Obor-Hollabrunn II.
				16	Videňské Nové Město (okraj.)	16	Obor-Hollabrunn III.
				17	St. Hippolit I.	17	Horn I.
						18	Horn II.
						19	Horn III.
						20	Kornau I.
						21	Kornau II.
						22	Krems I.
						23	Krems II.
						24	Krems III.
						25	Krems IV.
						26	Lilienfeld I.
						27	Lilienfeld II.
						28	Mistelbach I.
						29	Mistelbach II.
						30	Mistelbach III.
						31	Mistelbach IV.
						32	Mistelbach V.
						33	Neunkirchen I.
						34	Neunkirchen II.
						35	Neunkirchen III.
						36	Vid. N. Město (okraj.) (okraj.)
						37	Vid. Nové Město (okraj.) I.
						38	Vid. Nové Město (okraj.) II.
						39	Vid. Nové Město (okraj.) III.
						40	St. Hippolit I.
						41	St. Hippolit II.
						42	St. Hippolit III.

Číslo území	Země	Číslo území	Obec	Číslo území	Obec sčítaných	Číslo území	Dистрикт klasifikace		
1	Dolní Rakousy	1	Dolní Rakousy	15	St. Hippolit B.	43	St. Hippolit 1.		
				16	Schönbühl	44	St. Hippolit 2.		
				17	Schönbühl	45	Schönbühl 1.		
				18	Schönbühl	46	Schönbühl 2.		
				19	Schönbühl	47	Schönbühl 3.		
				20	Schönbühl	48	Schönbühl 4.		
				21	Vajtlav nad Dřev.	49	Vajtlav nad Dřev. 1.		
				22	Vajtlav	50	Vajtlav nad Dřev. 2.		
				23	Svetla I.	51	Svetla, I.		
				24	Svetla II.	52	Svetla, I.		
2	Horní Rakousy	2	Horní Rakousy	25	Stromen	54	Stromen, I.		
				26	Uhlav	55	Uhlav, I.		
				27	Grünthal	56	Grünthal 1.		
				28	Grünthal	57	Grünthal 2.		
				29	Kirchhof	58	Kirchhof 1.		
				30	Kirchhof	59	Kirchhof 2.		
				31	Linau	60	Linau, I.		
				32	Paag	61	Paag 1.		
				33	Paag	62	Paag 2.		
				34	Paag	63	Paag 3.		
				35	Paag	64	Paag 4.		
				36	Feldbach	65	Feldbach, I.		
				37	Schönthal	66	Schönthal 1.		
				38	Schönthal	67	Schönthal 2.		
				39	Steyr	68	Steyr 1.		
				3	Schleswigska	3	Schleswigska	39	Schlesw.
40	Schlesw.	75	Schlesw. 2.						
41	St. Johann	76	St. Johann 1.						
42	St. Johann	77	St. Johann 2.						
43	St. Johann	78	St. Johann 3.						
44	Tannenweg	79	Tannenweg, I.						
45	Toll am See	80	Toll am See, I.						
4	Tyrolsko	4	Innsbrucký					41	Ampezzo
				42	Bozen	82	Bozen, I.		
				43	Bozen	83	Bozen, I.		
				44	Bozen	84	Bozen, I.		
				45	Bozen	85	Bozen, I.		
				46	Bozen	86	Bozen, I.		
				47	Bozen	87	Bozen, I.		
				48	Bozen	88	Bozen, I.		
				49	Bozen	89	Bozen, I.		
				50	Bozen	90	Bozen, I.		
		5	Trentský	5	Trentský	51	Bozen	91	Bozen, I.
						52	Bozen	92	Bozen, I.
						53	Bozen	93	Bozen, I.
						54	Bozen	94	Bozen, I.
						55	Bozen	95	Bozen, I.
						56	Bozen	96	Bozen, I.
						57	Bozen	97	Bozen, I.
						58	Bozen	98	Bozen, I.
						59	Bozen	99	Bozen, I.

Číslo okresu	Zem	Číslo okresu	Okres	Číslo lokality	Okres vzhľadom	Číslo lokality	Okres vzhľadom	Okres vzhľadom	Okres vzhľadom
7	Keruzianoko	8	Keruzianoko	89	Spišal II	152	Spišal, j.		
				90	St. Vaj	153	St. Vaj I.		
						154	St. Vaj B.		
						155	St. Vaj C.		
				91	Stiak	156	Stiak I.		
						157	Stiak II.		
						158	Stiak III.		
				92	Valkovec	159	Valkovec I.		
						160	Valkovec II.		
						161	Valkovec III.		
				93	Valkovec	162	Valkovec I.		
						163	Valkovec II.		
						164	Valkovec III.		
				94	Valkovec	165	Valkovec I.		
						166	Valkovec II.		
						167	Valkovec III.		
8	Krajina	9	Krajina	94	Postojna	167	Postojna I.		
						168	Postojna II.		
						169	Postojna III.		
				95	Kozarja	170	Kozarja, j.		
				96	Kozarja	171	Kozarja I.		
						172	Kozarja II.		
				97	Kranj	173	Kranj I.		
						174	Kranj II.		
						175	Kranj III.		
				98	Lublan (okraj)	176	Lublan (okraj), j.		
				99	Lublan (okraj)	177	Lublan (okraj), j.		
				100	Litja	178	Litja I.		
						179	Litja II.		
				101	Planina	180	Planina, j.		
						181	Planina I.		
				102	Radovljica	182	Radovljica I.		
						183	Radovljica II.		
						184	Radovljica III.		
				103	Novi Mesto	185	Novi Mesto I.		
						186	Novi Mesto II.		
				104	Novi Mesto	187	Novi Mesto, j.		
				105	Novi Mesto	188	Novi Mesto, j.		
9	Tavri	10	Tavri	108	Tavri	200	Tavri, j.		
10	Gorica a Graditica	11	Gorica a Graditica	107	Gorica (okraj)	189	Gorica (okraj), j.		
						190	Gorica (okraj) I.		
				108	Gorica (okraj)	191	Gorica (okraj) II.		
						192	Gorica (okraj) III.		
						193	Gorica (okraj) IV.		
				109	Graditica	194	Graditica I.		
						195	Graditica II.		
						196	Graditica III.		
						197	Graditica IV.		
				110	Selčan	198	Selčan, j.		
				111	Tolmin	199	Tolmin I.		
						200	Tolmin II.		
11	Isrie	12	Isrie	119	Koper	201	Koper, j.		
				120	Ljubljana	202	Ljubljana, j.		
				121	Novi Mesto	203	Novi Mesto, j.		
				122	Postojna	204	Postojna, j.		
				123	Radovljica	205	Radovljica, j.		
				124	Tavri	206	Tavri, j.		
				125	Velenje	207	Velenje, j.		
				126	Videm	208	Videm, j.		
				127	Vrhnika	209	Vrhnika, j.		

Číslo listů	Země	Číslo listů	Obvod	Číslo listů	Okras odhadat	Číslo listů	Distriktní klasifikace
10	Dalmatsko	13	Dalmatsko	116	Benkovac	996	Benkovac 1.
				117	Kotac	997	Benkovac 2.
				118	Korčula	998	Kotac 1.
				119	Imotski	999	Korčula 1.
				120	Kuta	1000	Imotski 1.
				121	Kuta	1001	Kuta 1.
				122	Kuta	1002	Kuta 2.
				123	Kuta	1003	Kuta 3.
				124	Kuta	1004	Kuta 4.
				125	Kuta	1005	Kuta 5.
				126	Kuta	1006	Kuta 6.
				127	Kuta	1007	Kuta 7.
				128	Kuta	1008	Kuta 8.
				129	Kuta	1009	Kuta 9.
				130	Kuta	1010	Kuta 10.
				131	Kuta	1011	Kuta 11.
				132	Kuta	1012	Kuta 12.
				133	Kuta	1013	Kuta 13.
				134	Kuta	1014	Kuta 14.
				135	Kuta	1015	Kuta 15.
				136	Kuta	1016	Kuta 16.
137	Kuta	1017	Kuta 17.				
138	Kuta	1018	Kuta 18.				
139	Kuta	1019	Kuta 19.				
140	Kuta	1020	Kuta 20.				
141	Kuta	1021	Kuta 21.				
142	Kuta	1022	Kuta 22.				
11	Čechy	14	Praha	138	Benetec	1023	Benetec 1.
				139	Benetec	1024	Benetec 2.
				140	Benetec	1025	Benetec 3.
				141	Benetec	1026	Benetec 4.
				142	Benetec	1027	Benetec 5.
				143	Benetec	1028	Benetec 6.
				144	Benetec	1029	Benetec 7.
				145	Benetec	1030	Benetec 8.
				146	Benetec	1031	Benetec 9.
				147	Benetec	1032	Benetec 10.
				148	Benetec	1033	Benetec 11.
				149	Benetec	1034	Benetec 12.
				150	Benetec	1035	Benetec 13.
				151	Benetec	1036	Benetec 14.
				152	Benetec	1037	Benetec 15.
				153	Benetec	1038	Benetec 16.
				154	Benetec	1039	Benetec 17.
				155	Benetec	1040	Benetec 18.
				156	Benetec	1041	Benetec 19.
				157	Benetec	1042	Benetec 20.
				158	Benetec	1043	Benetec 21.
159	Benetec	1044	Benetec 22.				
160	Benetec	1045	Benetec 23.				
161	Benetec	1046	Benetec 24.				
162	Benetec	1047	Benetec 25.				
163	Benetec	1048	Benetec 26.				
164	Benetec	1049	Benetec 27.				
165	Benetec	1050	Benetec 28.				
166	Benetec	1051	Benetec 29.				
167	Benetec	1052	Benetec 30.				
168	Benetec	1053	Benetec 31.				
169	Benetec	1054	Benetec 32.				
170	Benetec	1055	Benetec 33.				
171	Benetec	1056	Benetec 34.				
172	Benetec	1057	Benetec 35.				
173	Benetec	1058	Benetec 36.				
174	Benetec	1059	Benetec 37.				
175	Benetec	1060	Benetec 38.				
176	Benetec	1061	Benetec 39.				
177	Benetec	1062	Benetec 40.				
178	Benetec	1063	Benetec 41.				
179	Benetec	1064	Benetec 42.				
180	Benetec	1065	Benetec 43.				
181	Benetec	1066	Benetec 44.				
182	Benetec	1067	Benetec 45.				
183	Benetec	1068	Benetec 46.				
184	Benetec	1069	Benetec 47.				
185	Benetec	1070	Benetec 48.				
186	Benetec	1071	Benetec 49.				
187	Benetec	1072	Benetec 50.				
188	Benetec	1073	Benetec 51.				
189	Benetec	1074	Benetec 52.				
190	Benetec	1075	Benetec 53.				
191	Benetec	1076	Benetec 54.				
192	Benetec	1077	Benetec 55.				
193	Benetec	1078	Benetec 56.				
194	Benetec	1079	Benetec 57.				
195	Benetec	1080	Benetec 58.				
196	Benetec	1081	Benetec 59.				
197	Benetec	1082	Benetec 60.				
198	Benetec	1083	Benetec 61.				
199	Benetec	1084	Benetec 62.				
200	Benetec	1085	Benetec 63.				
201	Benetec	1086	Benetec 64.				
202	Benetec	1087	Benetec 65.				
203	Benetec	1088	Benetec 66.				
204	Benetec	1089	Benetec 67.				
205	Benetec	1090	Benetec 68.				
206	Benetec	1091	Benetec 69.				
207	Benetec	1092	Benetec 70.				
208	Benetec	1093	Benetec 71.				
209	Benetec	1094	Benetec 72.				
210	Benetec	1095	Benetec 73.				
211	Benetec	1096	Benetec 74.				
212	Benetec	1097	Benetec 75.				
213	Benetec	1098	Benetec 76.				
214	Benetec	1099	Benetec 77.				
215	Benetec	1100	Benetec 78.				
216	Benetec	1101	Benetec 79.				
217	Benetec	1102	Benetec 80.				
218	Benetec	1103	Benetec 81.				
219	Benetec	1104	Benetec 82.				
220	Benetec	1105	Benetec 83.				
221	Benetec	1106	Benetec 84.				
222	Benetec	1107	Benetec 85.				
223	Benetec	1108	Benetec 86.				
224	Benetec	1109	Benetec 87.				
225	Benetec	1110	Benetec 88.				
226	Benetec	1111	Benetec 89.				
227	Benetec	1112	Benetec 90.				
228	Benetec	1113	Benetec 91.				
229	Benetec	1114	Benetec 92.				
230	Benetec	1115	Benetec 93.				
231	Benetec	1116	Benetec 94.				
232	Benetec	1117	Benetec 95.				
233	Benetec	1118	Benetec 96.				
234	Benetec	1119	Benetec 97.				
235	Benetec	1120	Benetec 98.				
236	Benetec	1121	Benetec 99.				
237	Benetec	1122	Benetec 100.				
238	Benetec	1123	Benetec 101.				
239	Benetec	1124	Benetec 102.				
240	Benetec	1125	Benetec 103.				
241	Benetec	1126	Benetec 104.				
242	Benetec	1127	Benetec 105.				
243	Benetec	1128	Benetec 106.				
244	Benetec	1129	Benetec 107.				
245	Benetec	1130	Benetec 108.				
246	Benetec	1131	Benetec 109.				
247	Benetec	1132	Benetec 110.				
248	Benetec	1133	Benetec 111.				
249	Benetec	1134	Benetec 112.				
250	Benetec	1135	Benetec 113.				
251	Benetec	1136	Benetec 114.				
252	Benetec	1137	Benetec 115.				
253	Benetec	1138	Benetec 116.				
254	Benetec	1139	Benetec 117.				
255	Benetec	1140	Benetec 118.				
256	Benetec	1141	Benetec 119.				
257	Benetec	1142	Benetec 120.				
258	Benetec	1143	Benetec 121.				
259	Benetec	1144	Benetec 122.				
260	Benetec	1145	Benetec 123.				
261	Benetec	1146	Benetec 124.				
262	Benetec	1147	Benetec 125.				
263	Benetec	1148	Benetec 126.				
264	Benetec	1149	Benetec 127.				
265	Benetec	1150	Benetec 128.				
266	Benetec	1151	Benetec 129.				
267	Benetec	1152	Benetec 130.				
268	Benetec	1153	Benetec 131.				
269	Benetec	1154	Benetec 132.				
270	Benetec	1155	Benetec 133.				
271	Benetec	1156	Benetec 134.				
272	Benetec	1157	Benetec 135.				
273	Benetec	1158	Benetec 136.				
274	Benetec	1159	Benetec 137.				
275	Benetec	1160	Benetec 138.				
276	Benetec	1161	Benetec 139.				
277	Benetec	1162	Benetec 140.				
278	Benetec	1163	Benetec 141.				
279	Benetec	1164	Benetec 142.				
280	Benetec	1165	Benetec 143.				
281	Benetec	1166	Benetec 144.				
282	Benetec	1167	Benetec 145.				
283	Benetec	1168	Benetec 146.				
284	Benetec	1169	Benetec 147.				
285	Benetec	1170	Benetec 148.				
286	Benetec	1171	Benetec 149.				
287	Benetec	1172	Benetec 150.				
288	Benetec	1173	Benetec 151.				
289	Benetec	1174	Benetec 152.				
290	Benetec	1175	Benetec 153.				
291	Benetec	1176	Benetec 154.				
292	Benetec	1177	Benetec 155.				
293	Benetec	1178	Benetec 156.				
294	Benetec	1179	Benetec 157.				
295	Benetec	1180	Benetec 158.				
296	Benetec	1181	Benetec 159.				
297	Benetec	1182	Benetec 160.				
298	Benetec	1183	Benetec 161.				
299	Benetec	1184	Benetec 162.				
300	Benetec	1185	Benetec 163.				
301	Benetec	1186	Benetec 164.				
302	Benetec	1187	Benetec 165.				
303	Benetec	1188	Benetec 166.				
304	Benetec	1189	Benetec 167.				
305	Benetec	1190	Benetec 168.				
306	Benetec	1191	Benetec 169.				
307	Benetec	1192	Benetec 170.				
308	Benetec	1193	Benetec 171.				
309	Benetec	1194	Benetec 172.				
310	Benetec	1195	Benetec 173.				
311	Benetec	1196	Benetec 174.				
312	Benetec	1197	Benetec 175.				
313	Benetec	1198	Benetec 176.				
314	Benetec	1199	Benetec 177.				
315	Benetec	1200	Benetec 178.				
316	Benetec	1201	Benetec 179.				
317	Benetec	1202	Benetec 180.				
318	Benetec	1203	Benetec 181.				
319	Benetec	1204	Benetec 182.				
320	Benetec	1205	Benetec 183.				
321	Benetec	1206	Benetec 184.				
322	Benetec	1207	Benetec 185.				
323	Benetec	1208	Benetec 186.				
324	Benetec	1209	Benetec 187.				
325	Benetec	1210	Benetec 188.				
326	Benetec	1211	Benetec 189.				
327	Benetec	1212	Benetec 190.				
328	Benetec	1213	Benetec 191.				
329	Benetec	1214	Benetec 192.				
330	Benetec	1215	Benetec 193.				
331	Benetec	1216	Benetec 194.				
332	Benetec	1217	Benetec 195.				
333	Benetec	1218	Benetec 196.				
334	Benetec	1219	Benetec 197.				
335	Benetec	1220	Benetec 198.				
336	Benetec	1221	Benetec 199.				
337	Benetec	1222	Benetec 200.				
338	Benetec	1223	Benetec 201.				
339	Benetec	1224	Benetec 202.				
340	Benetec	1225	Benetec 203.				
341	Benetec	1226	Benetec 204.				
342	Benetec	1227	Benetec 205.				
343							

Číslo katastr.	Země	Číslo katastr.	Obec	Číslo katastr.	Označení katastr.	Číslo katastr.	Distrikt místní- katastr.				
18	Česky	16	Prostěj	142	Nový Bydlov	2660	Nový Bydlov 1.				
						2661	Nový Bydlov 2.				
				144	Flaňk	2662	Flaňk 1.				
						2663	Flaňk 2.				
				147	Podčerný	2776	Podčerný 1.				
						2777	Podčerný 2.				
				148	Prácheň	2778	Prácheň, j.				
				149	Prácheň	2779	Prácheň, j.				
				150	Vězeň	2774	Vězeň 1.				
						2775	Vězeň 2.				
				151	Baborník	2780	Baborník 1.				
						2781	Baborník 2.				
				152	Nová Pátek	2779	Nová Pátek 1.				
						2780	Nová Pátek 2.				
				153	Slav	281	Slav 1.				
						282	Slav 2.				
				154	Slav	283	Slav 3.				
				156	Selčany	285	Selčany 1.				
						286	Selčany 2.				
				157	Selčany	287	Selčany 3.				
				158	Smětkov	288	Smětkov 1.				
						289	Smětkov 2.				
				159	Smětkov	290	Smětkov 3.				
				160	Smětkov	291	Smětkov, j.				
				161	Domálice	292	Domálice 1.				
						293	Domálice 2.				
				162	Turnov	303	Turnov, j.				
				17	Budějovický	17	Budějovice	139	Budějovice	294	Budějovice 1.
										295	Budějovice 2.
								140	Kaple	306	Kaple, j.
								141	Kramb	307	Kramb 1.
										308	Kramb 2.
								142	Tyň nad Vltavou	309	Tyň nad Vltavou, j.
								143	Mláčkov	304	Mláčkov, j.
								144	Jiřetické Hradi	309	Jiřetické Hradi 1.
										310	Jiřetické Hradi 2.
								145	Flaňk	314	Flaňk, j.
								146	Frustáček	302	Frustáček 1.
										303	Frustáček 2.
										305	Frustáček 3.
								147	Sedice	308	Sedice 1.
										309	Sedice 2.
										310	Sedice 3.
				148	Strakonice	311	Strakonice 1.				
						312	Strakonice 2.				
				149	Tábor	313	Tábor, j.				
				150	Trávek	314	Trávek, j.				
				18	Chrástský	17	Chrást	176	Bromov	315	Bromov 1.
										316	Bromov 2.
										317	Čáslav 1.
								177	Čáslav	318	Čáslav 2.
										319	Čáslav 3.
						320	Čáslav 4.				

Číslo katastru	Země	Číslo katastru	Obec	Číslo katastru	Obec odhadová	Číslo katastru	Distribúcia klasifikácie
12	Český	16	Chrudimský	172	Chudčub	2071	Chudčub 1.
						2072	Chudčub 2.
				2073		Chudčub 3.	
				2074		Chudčub 4.	
				174	Chrudim	2075	Chrudim 1.
						2076	Chrudim 2.
				175	Stánský Brd	2077	Stánský Brd 1.
						2078	Stánský Brd 2.
				176	Vysoká Mlýn	2079	Vysoká Mlýn 1.
						2080	Vysoká Mlýn 2.
				177	Králové Hradec	2081	Vysoká Mlýn 3.
						2082	Králové Hradec 1.
				178	Králové Dvůr	2083	Králové Hradec 2.
						2084	Králové Dvůr 1.
				179	Kataň Hory	2085	Králové Dvůr 2.
						2086	Kataň Hory 1.
				180	Lanškroun	2087	Kataň Hory 2.
						2088	Kataň Hory 3.
				181	Ledeč	2089	Kataň Hory 4.
						2090	Kataň Hory 5.
				182	Litomyšl	2091	Lanškroun 1.
						2092	Lanškroun 2.
				183	Nové Město nad M.	2093	Ledeč 1.
						2094	Litomyšl 1.
				184	Pardubice	2095	Litomyšl 2.
						2096	Litomyšl 3.
				185	Pavlův	2097	Nové Město nad M. 1.
						2098	Nové Město nad M. 2.
				186	Pěchov	2099	Pardubice 1.
						2100	Pardubice 2.
				187	Pěčín	2101	Pardubice 3.
						2102	Pavlov 1.
				188	Písek	2103	Pavlov 2.
						2104	Písek 1.
				189	Příbram	2105	Písek 2.
						2106	Písek 3.
				190	Rabohat	2107	Příbram 1.
						2108	Příbram 2.
				191	Rybník	2109	Příbram 3.
						2110	Rabohat 1.
				192	Sedlčany	2111	Rabohat 2.
						2112	Sedlčany 1.
				193	Tábor	2113	Sedlčany 2.
2114	Tábor 1.						
194	Tábor	2115	Tábor 2.				
		2116	Tábor 3.				
195	Tábor	2117	Tábor 4.				
		2118	Tábor 5.				
196	Tábor	2119	Tábor 6.				
		2120	Tábor 7.				
197	Tábor	2121	Tábor 8.				
		2122	Tábor 9.				
198	Tábor	2123	Tábor 10.				
		2124	Tábor 11.				
199	Tábor	2125	Tábor 12.				
		2126	Tábor 13.				
200	Tábor	2127	Tábor 14.				
		2128	Tábor 15.				
201	Tábor	2129	Tábor 16.				
		2130	Tábor 17.				
202	Tábor	2131	Tábor 18.				
		2132	Tábor 19.				
203	Tábor	2133	Tábor 20.				
		2134	Tábor 21.				
204	Tábor	2135	Tábor 22.				
		2136	Tábor 23.				
205	Tábor	2137	Tábor 24.				
		2138	Tábor 25.				
206	Tábor	2139	Tábor 26.				
		2140	Tábor 27.				
207	Tábor	2141	Tábor 28.				
		2142	Tábor 29.				
208	Tábor	2143	Tábor 30.				
		2144	Tábor 31.				
209	Tábor	2145	Tábor 32.				
		2146	Tábor 33.				
210	Tábor	2147	Tábor 34.				
		2148	Tábor 35.				
211	Tábor	2149	Tábor 36.				
		2150	Tábor 37.				
212	Tábor	2151	Tábor 38.				
		2152	Tábor 39.				
213	Tábor	2153	Tábor 40.				
		2154	Tábor 41.				
214	Tábor	2155	Tábor 42.				
		2156	Tábor 43.				
215	Tábor	2157	Tábor 44.				
		2158	Tábor 45.				
216	Tábor	2159	Tábor 46.				
		2160	Tábor 47.				
217	Tábor	2161	Tábor 48.				
		2162	Tábor 49.				
218	Tábor	2163	Tábor 50.				
		2164	Tábor 51.				
219	Tábor	2165	Tábor 52.				
		2166	Tábor 53.				
220	Tábor	2167	Tábor 54.				
		2168	Tábor 55.				
221	Tábor	2169	Tábor 56.				
		2170	Tábor 57.				
222	Tábor	2171	Tábor 58.				
		2172	Tábor 59.				
223	Tábor	2173	Tábor 60.				
		2174	Tábor 61.				
224	Tábor	2175	Tábor 62.				
		2176	Tábor 63.				
225	Tábor	2177	Tábor 64.				
		2178	Tábor 65.				
226	Tábor	2179	Tábor 66.				
		2180	Tábor 67.				
227	Tábor	2181	Tábor 68.				
		2182	Tábor 69.				
228	Tábor	2183	Tábor 70.				
		2184	Tábor 71.				
229	Tábor	2185	Tábor 72.				
		2186	Tábor 73.				
230	Tábor	2187	Tábor 74.				
		2188	Tábor 75.				
231	Tábor	2189	Tábor 76.				
		2190	Tábor 77.				
232	Tábor	2191	Tábor 78.				
		2192	Tábor 79.				
233	Tábor	2193	Tábor 80.				
		2194	Tábor 81.				
234	Tábor	2195	Tábor 82.				
		2196	Tábor 83.				
235	Tábor	2197	Tábor 84.				
		2198	Tábor 85.				
236	Tábor	2199	Tábor 86.				
		2200	Tábor 87.				
237	Tábor	2201	Tábor 88.				
		2202	Tábor 89.				
238	Tábor	2203	Tábor 90.				
		2204	Tábor 91.				
239	Tábor	2205	Tábor 92.				
		2206	Tábor 93.				
240	Tábor	2207	Tábor 94.				
		2208	Tábor 95.				
241	Tábor	2209	Tábor 96.				
		2210	Tábor 97.				
242	Tábor	2211	Tábor 98.				
		2212	Tábor 99.				
243	Tábor	2213	Tábor 100.				
		2214	Tábor 101.				
244	Tábor	2215	Tábor 102.				
		2216	Tábor 103.				
245	Tábor	2217	Tábor 104.				
		2218	Tábor 105.				
246	Tábor	2219	Tábor 106.				
		2220	Tábor 107.				
247	Tábor	2221	Tábor 108.				
		2222	Tábor 109.				
248	Tábor	2223	Tábor 110.				
		2224	Tábor 111.				
249	Tábor	2225	Tábor 112.				
		2226	Tábor 113.				
250	Tábor	2227	Tábor 114.				
		2228	Tábor 115.				
251	Tábor	2229	Tábor 116.				
		2230	Tábor 117.				
252	Tábor	2231	Tábor 118.				
		2232	Tábor 119.				
253	Tábor	2233	Tábor 120.				
		2234	Tábor 121.				
254	Tábor	2235	Tábor 122.				
		2236	Tábor 123.				
255	Tábor	2237	Tábor 124.				
		2238	Tábor 125.				
256	Tábor	2239	Tábor 126.				
		2240	Tábor 127.				
257	Tábor	2241	Tábor 128.				
		2242	Tábor 129.				
258	Tábor	2243	Tábor 130.				
		2244	Tábor 131.				
259	Tábor	2245	Tábor 132.				
		2246	Tábor 133.				
260	Tábor	2247	Tábor 134.				
		2248	Tábor 135.				
261	Tábor	2249	Tábor 136.				
		2250	Tábor 137.				
262	Tábor	2251	Tábor 138.				
		2252	Tábor 139.				
263	Tábor	2253	Tábor 140.				
		2254	Tábor 141.				
264	Tábor	2255	Tábor 142.				
		2256	Tábor 143.				
265	Tábor	2257	Tábor 144.				
		2258	Tábor 145.				
266	Tábor	2259	Tábor 146.				
		2260	Tábor 147.				
267	Tábor	2261	Tábor 148.				
		2262	Tábor 149.				
268	Tábor	2263	Tábor 150.				
		2264	Tábor 151.				
269	Tábor	2265	Tábor 152.				
		2266	Tábor 153.				
270	Tábor	2267	Tábor 154.				
		2268	Tábor 155.				
271	Tábor	2269	Tábor 156.				
		2270	Tábor 157.				
272	Tábor	2271	Tábor 158.				
		2272	Tábor 159.				
273	Tábor	2273	Tábor 160.				
		2274	Tábor 161.				
274	Tábor	2275	Tábor 162.				
		2276	Tábor 163.				
275	Tábor	2277	Tábor 164.				
		2278	Tábor 165.				
276	Tábor	2279	Tábor 166.				
		2280	Tábor 167.				
277	Tábor	2281	Tábor 168.				
		2282	Tábor 169.				
278	Tábor	2283	Tábor 170.				
		2284	Tábor 171.				
279	Tábor	2285	Tábor 172.				
		2286	Tábor 173.				
280	Tábor	2287	Tábor 174.				
		2288	Tábor 175.				
281	Tábor	2289	Tábor 176.				
		2290	Tábor 177.				
282	Tábor	2291	Tábor 178.				
		2292	Tábor 179.				
283	Tábor	2293	Tábor 180.				
		2294	Tábor 181.				
284	Tábor	2295	Tábor 182.				
		2296	Tábor 183.				
285	Tábor	2297	Tábor 184.				
		2298	Tábor 185.				
286	Tábor	2299	Tábor 186.				
		2300	Tábor 187.				
287	Tábor	2301	Tábor 188.				
		2302	Tábor 189.				
288	Tábor	2303	Tábor 190.				
		2304	Tábor 191.				
289	Tábor	2305	Tábor 192.				
		2306	Tábor 193.				
290	Tábor	2307	Tábor 194.				
		2308	Tábor 195.				
291	Tábor	2309	Tábor 196.				
		2310	Tábor 197.				
292	Tábor	2311	Tábor 198.				
		2312	Tábor 199.				
293	Tábor	2313	Tábor 200.				
		2314	Tábor 201.				
294	Tábor	2315	Tábor 202.				
		2316	Tábor 203.				
295	Tábor	2317	Tábor 204.				
		2318	Tábor 205.				
296	Tábor	2319	Tábor 206.				
		2320	Tábor 207.				
297	Tábor	2321	Tábor 208.				
		2322	Tábor 209.				
298	Tábor	2323	Tábor 210.				
		2324	Tábor 211.				
299	Tábor	2325	Tábor 212.				
		2326	Tábor 213.				
300	Tábor	2327	Tábor 214.				
		2328	Tábor 215.				
301	Tábor	2329	Tábor 216.				
		2330	Tábor 217.				
302	Tábor	2331	Tábor 218.				
		2332	Tábor 219.				
303	Tábor	2333	Tábor 220.				
		2334	Tábor 221.				
304	Tábor	2335	Tábor 222.				
		2336	Tábor 223.				
305	Tábor	2337	Tábor 224.				
		2338	Tábor 225.				
306	Tábor	2339	Tábor 226.				
		2340	Tábor 227.				
307	Tábor	2341	Tábor 228.				
		2342	Tábor 229.				
308	Tábor	2343	Tábor 230.				
		2344	Tábor 231.				
309	Tábor	2345	Tábor 232.				
		2346	Tábor 233.				
310	Tábor	2347	Tábor 234.				
		2348	Tábor 235.				
311	Tábor	2349	Tábor 236.				
		2350	Tábor 237.				
312	Tábor						

Číslo listu	Země	Okres	Okresní úřad	Číslo listu	Okresní úřad	Dílniční číslo	
15	Čechy	Chotěboř	180	Střelce	200	Střelce 1.	
			181	Střelce	201	Střelce 2.	
			182	Plná	202	Plná 1.	
			183	Plná	203	Plná 2.	
			184	Poděbrany	204	Poděbrany 1.	
			185	Poděbrany	205	Poděbrany 2.	
			186	Žatec	206	Žatec 1.	
			187	Žatec	207	Žatec 2.	
		188	Žatec	208	Žatec 3.		
		189	Tachov	209	Tachov 1.		
		190	Tachov	210	Tachov 2.		
		191	Tachov	211	Tachov 3.		
		192	Teplice	212	Teplice, j.		
		16	Litoměřický	193	Čítá nad L.	213	Čítá nad L. 1.
				194	Čítá nad L.	214	Čítá nad L. 2.
				195	Mst	215	Mst 1.
				196	Mst	216	Mst 2.
				197	Mst	217	Mst 3.
				198	Luha	218	Luha, j.
				199	Frustland	219	Frustland 1.
				200	Frustland	220	Frustland 2.
				201	Jablonek	221	Jablonek, j.
				202	Jablonek	222	Jablonek 1.
				203	Jablonek	223	Jablonek 2.
				204	Jablonek	224	Jablonek 3.
				205	Veštkov	225	Veštkov 1.
206	Veštkov			226	Veštkov 2.		
207	Chemnitz			227	Chemnitz 1.		
208	Chemnitz			228	Chemnitz 2.		
209	Chemnitz			229	Chemnitz 3.		
210	Česká Lpa			230	Česká Lpa 1.		
211	Česká Lpa			231	Česká Lpa 2.		
212	Litoměřice			232	Litoměřice 1.		
213	Litoměřice	233	Litoměřice 2.				
214	Litoměřice	234	Litoměřice 3.				
215	Litoměřice (střed)	235	Litoměřice (střed) 1.				
216	Litoměřice (střed)	236	Litoměřice (střed) 2.				
217	Litoměřice (střed)	237	Litoměřice (střed), j.				
218	Štánek	238	Štánek, j.				
219	Štánek	239	Štánek 1.				
220	Štánek	240	Štánek 2.				
221	Teplice	241	Teplice 1.				
222	Teplice	242	Teplice 2.				
223	Teplice	243	Teplice 3.				
224	Žatec	244	Žatec 1.				
225	Žatec	245	Žatec 2.				
226	Žatec	246	Žatec 3.				
17	Morava	Morava	227	Hustopeč	247	Hustopeč, j.	
			228	Hustopeč	248	Hustopeč, j.	
			229	Brno (Chrást)	249	Brno (Chrást) 1.	
			230	Brno (Chrást)	250	Brno (Chrást) 2.	
			231	Brno	251	Brno, j.	
			232	Budějovice (Morava)	252	Budějovice (Morava), j.	
			233	Budějovice	253	Budějovice 1.	
234	Budějovice	254	Budějovice 2.				
235	Bojov	255	Bojov, j.				

Kunta kodi	Kunta	Kunta kodi	Kirkko	Kirkon osasto	Kunta kodi	Kirkon koodi- luku
14	Mierava	19	Mierava	370 Heden 371 Tähde 372 Holter 373 Huusio (Herski) 374 Iikara 375 Kromski 376 Kramler 377 Lihoni 378 Mäntti (Yläki) 379 Mäntti (Yläkiä) 380 Niemi 381 Neri Niemi 382 Neri Niemi 383 Mikkel 384 Oksa 385 Poutijär 386 Poutijär 387 Simberg 388 Sarsberg 389 Tönni 390 Työläinen (Herskiä) 391 Vainio 392 Viikari 393 Zepko	429 430 440 441 442 443 444 445 446 447 448 449 450 451 452 453 454 455 456 457 458 459 460 461 462 463 464 465 466 467 468 469 470 471 472 473 474 475 476 477 478 479 480 481 482 483 484 485 486 487 488 489 490	Heden, j. Tähde 1. Tähde 2. Holter 1. Holter 2. Huusio (Herski), j. Iikara, j. Kromski, j. Kramler, j. Lihoni 1. Lihoni 2. Mäntti (Yläki), j. Mäntti (Yläkiä), j. Niemi 1. Niemi 2. Neri Niemi, j. Neri Niemi 1. Neri Niemi 2. Neri Niemi 3. Mikkel, j. Oksa 1. Oksa 2. Poutijär 1. Poutijär 2. Simberg, j. Sarsberg, j. Sarsberg, j. Tönni, j. Työläinen (Herskiä), j. Vainio, j. Viikari, j. Zepko, j.
15	Miesko	20	Miesko			491 Mies 1. 471 Mies 2. 472 Mies 3. 500 Pyyti 501 Pyyti, j. 502 Pyyti 503 Pyyti 1. 504 Pyyti 2. 505 Pyyti 3. 506 Pyyti 4. 507 Pyyti 5. 508 Pyyti 6. 509 Pyyti 7. 510 Pyyti 8. 511 Pyyti 9. 512 Pyyti 10. 513 Pyyti 11. 514 Pyyti 12. 515 Pyyti 13. 516 Pyyti 14. 517 Pyyti 15. 518 Pyyti 16. 519 Pyyti 17. 520 Pyyti 18. 521 Pyyti 19. 522 Pyyti 20.
16	Mäki	21	Lämskä	523 Niemi, j. 524 Niemi 525 Niemi 526 Niemi 527 Niemi 528 Niemi	499 500 501 502 503 504 505	Niemi, j. Niemi, j. Niemi, j. Niemi, j. Niemi 1. Niemi 2. Niemi 3.

Číslo katastr.	Zeml.	Číslo katastr.	Obec	Číslo katastr.	Prírodný názov	Číslo katastr.	Distribúcia vlastn. katastr.				
14	Múľa	25	Lerutský	257	Brodek	280	Brodek, J.				
				258	Agrokov	281	Agrokov, J.				
				259	Jamník	282	Jamník, J.				
				270	Kabon	283	Kabon I.				
				271	Kamienka	284	Kamienka, J.				
				272	Krasno	285	Krasno I.				
				273	Krasno	286	Krasno II.				
				274	Liška	287	Liška I.				
				275	Liška	288	Liška II.				
				276	Loce (okraj)	289	Loce (okraj), J.				
				277	Loce (okraj)	290	Loce (okraj), J.				
				278	Motčina	291	Motčina, J.				
				279	Prasnyň	292	Prasnyň, J.				
				280	Rava	293	Rava I.				
				281	Rava	294	Rava II.				
				282	Radki	295	Radki, J.				
				283	Šambor	296	Šambor, J.				
				284	Šambor	297	Šambor I.				
				285	Šambor	298	Šambor II.				
				286	Šobal	299	Šobal, J.				
				287	Šaravčisko	300	Šaravčisko I.				
				288	Šaravčisko	301	Šaravčisko II.				
				289	Štyj	302	Štyj I.				
				290	Štyj	303	Štyj II.				
				291	Ťarka	304	Ťarka, J.				
				292	Zolčan	305	Zolčan, J.				
				293	Zytkov	306	Zytkov, J.				
				16	Tasovský	26	Tasovský	268	Bobrovský	324	Bobrovský I.
								269	Bobrovský	325	Bobrovský II.
								270	Borovce	326	Borovce, J.
								271	Brady	327	Brady, J.
								272	Budský	328	Budský, J.
		273	Buzina					329	Buzina I.		
		274	Buzina					330	Buzina II.		
		275	Čučkove					331	Čučkove, J.		
		276	Ďorobka					332	Ďorobka, J.		
		277	Ďužica					333	Ďužica, J.		
		278	Kolcovce					334	Kolcovce I.		
		279	Kolcovce					335	Kolcovce II.		
		280	Košar					336	Košar I.		
		281	Košar					337	Košar II.		
		282	Košovce					338	Košovce I.		
		283	Košovce					339	Košovce II.		
		284	Polná					340	Polná, J.		
		285	Prasnyň					341	Prasnyň, J.		
		286	Rabata					342	Rabata, J.		
		287	Šandlovce					343	Šandlovce, J.		
		288	Štáry	344	Štáry, J.						
289	Štáry	345	Štáry, J.								
290	Tasov	346	Tasov, J.								
291	Thomas	347	Thomas I.								
292	Thomas	348	Thomas II.								
293	Trnbovka	349	Trnbovka, J.								
294	Zelenec	350	Zelenec, J.								
295	Žand	351	Žand, J.								
296	Žand	352	Žand I.								
297	Žand	353	Žand II.								

Číslo země	Země	Číslo země	Okres	Okresní úřad	Číslo úřad	District classification number
10	Maří	20	Frakonský	201 Hala 214 Buchala 215 Branda 216 Chraslav 217 Džbroska 218 Gerdin 217 Grybow 218 Hala 219 Kolomanova 220 Kralow 221 Lissanowa 222 Lanout 223 Mader 224 Mylanice 225 Nabo 226 Nowy-Spiz 227 Nowy-Targ 228 Płan 229 Papryce 230 Raszow 231 Tamokow 232 Tarnow 233 Wabowice 234 Wialowka 235 Zywiec	204 205 206 207 208 209 210 211 212 213 214 215 216 217 218 219 220 221 222 223 224 225 226 227 228 229 230 231 232 233 234 235 236 237 238 239 240 241 242 243 244 245 246 247 248 249 250 251 252 253 254 255 256 257 258 259 260 261 262 263 264 265 266 267 268 269 270 271 272 273 274 275 276 277 278 279 280 281 282 283 284 285 286 287 288 289 290 291 292 293 294 295 296 297 298 299 300 301 302 303 304 305 306 307 308 309 310 311 312 313 314 315 316 317 318 319 320 321 322 323 324 325 326 327 328 329 330 331 332 333 334 335 336 337 338 339 340 341 342 343 344 345 346 347 348 349 350 351 352 353 354 355 356 357 358 359 360 361 362 363 364 365 366 367 368 369 370 371 372 373 374 375 376 377 378 379 380 381 382 383 384 385 386 387 388 389 390 391 392 393 394 395 396 397 398 399 400 401 402 403 404 405 406 407 408 409 410 411 412 413 414 415 416 417 418 419 420 421 422 423 424 425 426 427 428 429 430 431 432 433 434 435 436 437 438 439 440 441 442 443 444 445 446 447 448 449 450 451 452 453 454 455 456 457 458 459 460 461 462 463 464 465 466 467 468 469 470 471 472 473 474 475 476 477 478 479 480 481 482 483 484 485 486 487 488 489 490 491 492 493 494 495 496 497 498 499 500 501 502 503 504 505 506 507 508 509 510 511 512 513 514 515 516 517 518 519 520 521 522 523 524 525 526 527 528 529 530 531 532 533 534 535 536 537 538 539 540 541 542 543 544 545 546 547 548 549 550 551 552 553 554 555 556 557 558 559 560 561 562 563 564 565 566 567 568 569 570 571 572 573 574 575 576 577 578 579 580 581 582 583 584 585 586 587 588 589 590 591 592 593 594 595 596 597 598 599 600 601 602 603 604 605 606 607 608 609 610 611 612 613 614 615 616 617 618 619 620 621 622 623 624 625 626 627 628 629 630 631 632 633 634 635 636 637 638 639 640 641 642 643 644 645 646 647 648 649 650 651 652 653 654 655 656 657 658 659 660 661 662 663 664 665 666 667 668 669 670 671 672 673 674 675 676 677 678 679 680 681 682 683 684 685 686 687 688 689 690 691 692 693 694 695 696 697 698 699 700 701 702 703 704 705 706 707 708 709 710 711 712 713 714 715 716 717 718 719 720 721 722 723 724 725 726 727 728 729 730 731 732 733 734 735 736 737 738 739 740 741 742 743 744 745 746 747 748 749 750 751 752 753 754 755 756 757 758 759 760 761 762 763 764 765 766 767 768 769 770 771 772 773 774 775 776 777 778 779 780 781 782 783 784 785 786 787 788 789 790 791 792 793 794 795 796 797 798 799 800 801 802 803 804 805 806 807 808 809 810 811 812 813 814 815 816 817 818 819 820 821 822 823 824 825 826 827 828 829 830 831 832 833 834 835 836 837 838 839 840 841 842 843 844 845 846 847 848 849 850 851 852 853 854 855 856 857 858 859 860 861 862 863 864 865 866 867 868 869 870 871 872 873 874 875 876 877 878 879 880 881 882 883 884 885 886 887 888 889 890 891 892 893 894 895 896 897 898 899 900 901 902 903 904 905 906 907 908 909 910 911 912 913 914 915 916 917 918 919 920 921 922 923 924 925 926 927 928 929 930 931 932 933 934 935 936 937 938 939 940 941 942 943 944 945 946 947 948 949 950 951 952 953 954 955 956 957 958 959 960 961 962 963 964 965 966 967 968 969 970 971 972 973 974 975 976 977 978 979 980 981 982 983 984 985 986 987 988 989 990 991 992 993 994 995 996 997 998 999 1000	Hala 1. Hala 2. Buchala 1. Buchala 2. Branda 1. Branda 2. Chraslav 1. Chraslav 2. Džbroska, J. Gerdin 1. Gerdin 2. Grybow 1. Grybow 2. Hala, J. Kolomanova, J. Kralow 1. Kralow 2. Kralow 3. Lissanowa 1. Lissanowa 2. Lanout 1. Lanout 2. Mader, J. Mylanice 1. Mylanice 2. Nabo, J. Nowy-Spiz 1. Nowy-Spiz 2. Nowy-Spiz 3. Nowy-Targ 1. Nowy-Targ 2. Płan, J. Papryce 1. Papryce 2. Raszow 1. Raszow 2. Tamokow, J. Tarnow 1. Tarnow 2. Wabowice 1. Wabowice 2. Wialowka 1. Wialowka 2. Wialowka 3. Wialowka 4. Zywiec, J.
11	Bakowina	24	Bakowina	202 Czerwina 203 Bolkowice 204 Krasin 205 Radowice 206 Szewc 207 Strupow 208 Sobara 209 Wialowice	209 210 211 212 213 214 215 216 217 218 219 220 221 222 223 224 225 226 227 228 229 230 231 232 233 234 235 236 237 238 239 240 241 242 243 244 245 246 247 248 249 250 251 252 253 254 255 256 257 258 259 260 261 262 263 264 265 266 267 268 269 270 271 272 273 274 275 276 277 278 279 280 281 282 283 284 285 286 287 288 289 290 291 292 293 294 295 296 297 298 299 300 301 302 303 304 305 306 307 308 309 310 311 312 313 314 315 316 317 318 319 320 321 322 323 324 325 326 327 328 329 330 331 332 333 334 335 336 337 338 339 340 341 342 343 344 345 346 347 348 349 350 351 352 353 354 355 356 357 358 359 360 361 362 363 364 365 366 367 368 369 370 371 372 373 374 375 376 377 378 379 380 381 382 383 384 385 386 387 388 389 390 391 392 393 394 395 396 397 398 399 400 401 402 403 404 405 406 407 408 409 410 411 412 413 414 415 416 417 418 419 420 421 422 423 424 425 426 427 428 429 430 431 432 433 434 435 436 437 438 439 440 441 442 443 444 445 446 447 448 449 450 451 452 453 454 455 456 457 458 459 460 461 462 463 464 465 466 467 468 469 470 471 472 473 474 475 476 477 478 479 480 481 482 483 484 485 486 487 488 489 490 491 492 493 494 495 496 497 498 499 500 501 502 503 504 505 506 507 508 509 510 511 512 513 514 515 516 517 518 519 520 521 522 523 524 525 526 527 528 529 530 531 532 533 534 535 536 537 538 539 540 541 542 543 544 545 546 547 548 549 550 551 552 553 554 555 556 557 558 559 560 561 562 563 564 565 566 567 568 569 570 571 572 573 574 575 576 577 578 579 580 581 582 583 584 585 586 587 588 589 590 591 592 593 594 595 596 597 598 599 600 601 602 603 604 605 606 607 608 609 610 611 612 613 614 615 616 617 618 619 620 621 622 623 624 625 626 627 628 629 630 631 632 633 634 635 636 637 638 639 640 641 642 643 644 645 646 647 648 649 650 651 652 653 654 655 656 657 658 659 660 661 662 663 664 665 666 667 668 669 670 671 672 673 674 675 676 677 678 679 680 681 682 683 684 685 686 687 688 689 690 691 692 693 694 695 696 697 698 699 700 701 702 703 704 705 706 707 708 709 710 711 712 713 714 715 716 717 718 719 720 721 722 723 724 725 726 727 728 729 730 731 732 733 734 735 736 737 738 739 740 741 742 743 744 745 746 747 748 749 750 751 752 753 754 755 756 757 758 759 760 761 762 763 764 765 766 767 768 769 770 771 772 773 774 775 776 777 778 779 780 781 782 783 784 785 786 787 788 789 790 791 792 793 794 795 796 797 798 799 800 801 802 803 804 805 806 807 808 809 810 811 812 813 814 815 816 817 818 819 820 821 822 823 824 825 826 827 828 829 830 831 832 833 834 835 836 837 838 839 840 841 842 843 844 845 846 847 848 849 850 851 852 853 854 855 856 857 858 859 860 861 862 863 864 865 866 867 868 869 870 871 872 873 874 875 876 877 878 879 880 881 882 883 884 885 886 887 888 889 890 891 892 893 894 895 896 897 898 899 900 901 902 903 904 905 906 907 908 909 910 911 912 913 914 915 916 917 918 919 920 921 922 923 924 925 926 927 928 929 930 931 932 933 934 935 936 937 938 939 940 941 942 943 944 945 946 947 948 949 950 951 952 953 954 955 956 957 958 959 960 961 962 963 964 965 966 967 968 969 970 971 972 973 974 975 976 977 978 979 980 981 982 983 984 985 986 987 988 989 990 991 992 993 994 995 996 997 998 999 1000	Czerwina, J. Bolkowice, J. Krasin, J. Radowice 1. Radowice 2. Szewc, J. Strupow 1. Strupow 2. Strupow 3. Sobara 1. Sobara 2. Wialowice 1. Wialowice 2. Wialowice 3.

(Zobedná)

Zákonník říšský

pro

království a země v radě říšské zastoupené.

Čísťka IV. — Vydána a rozeslána dne 12. ledna 1895.

Obsah: (Čís. 4—8.) 4. Zákon o poplatkových úlevách pro pěstky království Českého, městských obcí Černého a Bílého i pro kopany dílních dílních špičů vesí, obcí a obcí. — 5. Zákon o kolářských a poplatkových závazcích na příčině zřízení čisti napořáděného zemědělského státního vlastnictví v obcích vesnických prvního Okružního úřadu obcí Okružních. — 6. Zákon o úpravě státních vlastních úlevách pro evidenci katastrů železnic. — 7. Zákon, jenž vydává se doplnky ke §. 98 zákona ze dne 7. května 1894 o úpravě postek katolických obcí říšských. — 8. Vyhlášení, jež vydává se podle královského úkazu ve věci obcí II. třídy v Bělehradě.

4.

Zákon,

daný dne 28. prosince 1894,

o poplatkových úlevách pro pěstky království Českého, městských obcí Černého a Bílého i pro kopany dílních dílních špičů vesí, obcí a obcí.

S přivěšením obcí zákonem rady říšské vůči Ně se nařídil takto:

§. 1.

Od každé a poplatků buďto zemědělských v obcích k dílním dílním, kolářským a k výstavě kolářským, které buďto vydávají, pak v obcích ke kolářským nájmům, jež buďto vykonávají:

1. zemědělské pěstky 1,000,000 zl. a 2,000,000 zl., které buďto užívají na základě úmavy zemědělského úřadu království Českého ze dne 24. února 1894, Nejsvětější radou dne 27. ledna 1894 schváleno;

2. pěstky, které měřící obce Černého na základě povolení zemědělského úřadu království Českého ze dne 24. února 1894, Nejsvětější radou dne 27. ledna 1894 schváleno;

3. pěstky, které měřící obce Bílého se zúčastní zemědělského úřadu říšského ze dne 1. května

1894 vůči v té věci, jež obce jest, aby společně byla hotová částka 250,000 zl.

§. 2.

Ustanovení článku IV, čl. 4, zákona ze dne 10. července 1893 (Z. R. 3. 14) vztahují se obdobně také ke kopaním dílních dílních špičů, které se měří, obce a obce vydávají.

§. 3.

Mimo ministerstva financí jest uloženo, aby ve všech úřadích tento zákon, jenž měl náležitě čten vyhlášen.

V Praze, dne 28. prosince 1894.

František Josef m. p.

Wladisch-Graetz m. p.

Pleser m. p.

5.

Zákon,

daný dne 28. prosince 1894,

o kolářských a poplatkových závazcích na příčině zřízení čisti napořáděného zemědělského státního vlastnictví v obcích vesnických prvního Okružního úřadu obcí Okružních.

S přivěšením obcí zákonem rady říšské vůči Ně se nařídil takto:

§ 1.

Všude se uznávají, aby ověřování od káňů a bezprostředních poplatků území naší církve, městské obcí Olomoucké a společenstva Olomouckého na příjmu nájemní díle nemovitě státního vlastnictví, pro výměrku správu nepožádáno v ústřední úřadní kanceli Olomoucké, městské obce Olomoucké, listiny a spisy, které v tom budou vyžadovány, jak převody a kulturní nájem, jež se jejich základem budou vyžadovány.

§ 2.

Zákon tento nabývá moci dvou vyhlášením.

§ 3.

Mimo ministerci finančnímu jest uloženo, aby zákon tento uvedl ve skutek.

V Budapešti, dne 28. prosince 1894.

František Josef m. p.

Wladisch-Graetz m. p. Plesner m. p.

6.

Zákon,

daný dne 28. prosince 1894,

jež má za účel II zákona ze dne 23. května 1883 (Z. ř. č. 84) o úpravě aktivních platů úředníků pro evidenci katastru daní pozemkové.

S převládáním obcí nájemny Má řízení rady vč. M. se nabývá takto:

§ 1.

Článek II zákona ze dne 23. května 1883 (Z. ř. č. 84) poskytl platování a má nyní:

Článek II.

Organismus Máho úředníku bude rozšířen v kategoriích tyto:

- I. třída úředníků,
- VI. třída úředníků,
- VII. třída úředníků,
- VIII. třída úředníků,
- VII. třída úředníků,

- učitel úředníků geometrii 1. třídy
- VII. třída úředníků,
- učitel úředníků geometrii 2. třídy
- IX. třída úředníků,
- úředníci geometrii 1. třídy
- X. třída úředníků,
- úředníci geometrii 2. třídy
- XI. třída úředníků,
- úředníci úředníci.

§ 2.

Mimo ministerci finančnímu jest uloženo, aby tento zákon uvedl ve skutek.

V Budapešti, dne 28. prosince 1894.

František Josef m. p.

Wladisch-Graetz m. p. Plesner m. p.

7.

Zákon,

daný dne 31. prosince 1894,

jež vydávaj se doplnky ke §. 36 zákona ze dne 7. května 1874 (Z. ř. č. 50) o úpravě platů katolických škol řádů.

S převládáním obcí nájemny Má řízení rady vč. M. se nabývá takto:

§ 1.

Ke úředním úřadům, jež jest předloženo dne §. 36 zákona ze dne 7. května 1874, Z. ř. č. 50, pro platby řádů (úřední správy) obcí, bude také přičten:

- a) ve formě (úřední správy) úřadu úředníků katolických škol řádů;
- b) úřední úřady, úředníci a úředníci, které ustanoví úřední nebo převládání nájemců díle nájemců (jako vyřazení nebo úřední) jednoho úřadu.

obcí jak poplatků Ma pod tím podmínkou, že jest jim předloženo předem nebo domávej dat z úřední, ve formě (úřední správy) úřadu úředníků, nebo že mají ve formě (úřední správy) úřadu úředníků nebo úřední správy nájemců podléka nebo zastupitelství, nebo (jež dat z úřední nebo z příjmu jest předloženo v úřední formě obcí, jež dat úřední nebo z úřední listi v úřadu formě.

§. 2.

Hlávkou pro přičítání poplatníků v §. 1 uvedených jest při dani patrování a dani domovní dan ústředí a zastupitel ve farních (školovní správy) obcích katolických, při budovkách dočasně od daně uvedených obcích (nepřítelstvá) domovní dan nájemní a domovní dan ústředí.

U daně z výdělků a z příjmu celá část poplatníková i s množstvím přídělků, v berní obci v §. 1 dočasně předepsaná, jest s pravidla měřítka daně.

U penzijních osob, společností a společenství dříve buď však někdo z nich, nebo jejich v předcházejících obdobích, který jest zaměstnán podle katolického obyvatelstva přídělkového říší, jehož počty mají být shromážděny, v berní obci k veřejnému seznamu obyvatelstva.

§. 3.

Ještěli některá dle předepsané daně z výdělků nebo z příjmu poplatní, fyzická nebo právnická osoba, společnost nebo společenstvo má provozovny nebo ústředí správy v některém farním (školovní správy) okrsku, které není v ústředí této berní obce, tedy daně z výdělků a z příjmu, vrátíme její kvota podle §. 2 vyšetřeni, buďli pro výpočet daně souměrně na přídělné berní (školovní správy) okrsky dle počtu katolického obyvatelstva těchto říší, jehož počty daně mají být shromážděny.

§. 4.

Obyvatelstvo pro výpočet daně buď dříve dle daně při podání své doba učinil listi vyšetřeni.

§. 5.

Pro výpočet daně v každém poplatníkově zastupí více daně býti may berní daně, které podle tohoto zákona mají být nákladem daně v jejich farních (školovní správy) okrskách.

§. 6.

Ještěli některá z fyzických nebo právnických osob, v §. 1 dočasných, následkem patronátu jest právně připsána k farním přídělkům, tedy mají právně daně podle předcházejících ustanovení

vyšetřena, je-li daně tato rovněž někdo nebo není někdo připsána patronátu. Je-li však tato daně říší někdo patronátu připsána, kvůli mámo patronátu připsána naprosto takto omezen připsána, o který daně převyšuje připsána patronátu.

§. 7.

Zaměstnání zákonodárství jest vyrozuměno, aby v mezech tohoto zákona vyšetřeni podrobněji ustanovení vykonávali.

§. 8.

Zaměstnání zákonodárství jest vyrozuměno ustanovení, že s počtem daně farní obce, kteří náležejí ke kostelu říší, zejména tenkrát, když s kostela tohoto příjmu jest určité daně, mají být rovněž od poplatní patronátu k měřítka kostela a říší.

§. 9.

Správy z tohoto zákona související správy daně a farních přídělků ustanovi.

§. 10.

Mámo ministři více dočasných a vyšetřeni s říší ministři více vnitřních jest učiněno, aby ve státě uvedli tento zákon.

Ve Vídni, dne 11. prosince 1894.

František Josef m. p.

Wiedisch-Graetz m. p. Baczekhem m. p.

Nadapski m. p.

§.

**Vyhláška finančního ministeria
ze dne 4. ledna 1895,**

že rozšířena byla práva královské obecní vedoucí celnice II. třídy v Bítově.

Proti ustanovení královského obecního finančního ministeria královské obecní vedoucí celnice II. třídy v Bítově byla rozšířena ve vedoucí celnici I. třídy.

Flisar m. p.

Zákoník říšský

pro

království a země v radě říšské zastoupené

vydán se ve shledání s. k. dvorní a státní tiskárny ve Vídni, v I. obvodu, v ulici Singerstrasse č. 26., také rokem 1894, v jazyce německém, vláštině, deštině, polštině, rusštině, sěrvinštině, švédštině a rumunštině.

Předplatil na rok 1893. každého měsíce číselu vydání stojí 3 zl., neboť se pro něj dostává nebo neobd se posílá (bez peněz) po poště.

Předplatil se ve shledání s. k. dvorní a státní tiskárny, I. obvod, Singerstrasse č. 26., kde také obdrží každý měsíc jednotlivé ročníky a čísly.

Ke předplatění buďto příležitostně nebo pravidelně, posílají také po zaplacení předplatného Zákoník říšský se součástí.

Období-1 se jedná nebo několika desetiletí Zákoníka říšského zejména, stojí německého vydání:

desetletí 1849 až včetně 1858	30 zl.	desetletí 1859 až včetně 1878	18 zl.
" 1859	18	" 1879	18
Děti desetletí od r. 1849, až včetně do roku 1893, stojí			
. 33 zl.			

V ostatních jazycích:

desetletí 1850 až včetně 1879	18 zl.	desetletí 1880 až včetně 1889	30 zl.
obd. pak desetletí od roku 1879, až včetně 1893,			
. 30 zl.			

Zákoníky německé za každý rok o sobě lze dostati poňmaže rokem 1893, za tyto ceny:

Zákoník za rok 1849 na	3 zl. 30 kr.	Zákoník za rok 1870 na	3 zl. 20 kr.
" " 1850	3	" " 1871	3
" " 1851	1	" " 1872	2
" " 1852	1	" " 1873	2
" " 1853	2	" " 1874	2
" " 1854	2	" " 1875	2
" " 1855	3	" " 1876	1
" " 1856	4	" " 1877	1
" " 1857	5	" " 1878	2
" " 1858	6	" " 1879	2
" " 1859	7	" " 1880	2
" " 1860	8	" " 1881	2
" " 1861	9	" " 1882	2
" " 1862	10	" " 1883	2
" " 1863	11	" " 1884	2
" " 1864	12	" " 1885	2
" " 1865	13	" " 1886	2
" " 1866	14	" " 1887	2
" " 1867	15	" " 1888	2
" " 1868	16	" " 1889	2
" " 1869	17	" " 1890	2
" " 1870	18	" " 1891	2
" " 1871	19	" " 1892	2
" " 1872	20	" " 1893	2
" " 1873	21	" " 1894	2
" " 1874	22	" " 1895	2
" " 1875	23	" " 1896	2
" " 1876	24	" " 1897	2
" " 1877	25	" " 1898	2
" " 1878	26	" " 1899	2
" " 1879	27	" " 1900	2
" " 1880	28	" " 1901	2
" " 1881	29	" " 1902	2
" " 1882	30	" " 1903	2
" " 1883	31	" " 1904	2
" " 1884	32	" " 1905	2
" " 1885	33	" " 1906	2
" " 1886	34	" " 1907	2
" " 1887	35	" " 1908	2
" " 1888	36	" " 1909	2
" " 1889	37	" " 1910	2
" " 1890	38	" " 1911	2
" " 1891	39	" " 1912	2
" " 1892	40	" " 1913	2
" " 1893	41	" " 1914	2
" " 1894	42	" " 1915	2
" " 1895	43	" " 1916	2
" " 1896	44	" " 1917	2
" " 1897	45	" " 1918	2
" " 1898	46	" " 1919	2
" " 1899	47	" " 1920	2
" " 1900	48	" " 1921	2
" " 1901	49	" " 1922	2
" " 1902	50	" " 1923	2
" " 1903	51	" " 1924	2
" " 1904	52	" " 1925	2
" " 1905	53	" " 1926	2
" " 1906	54	" " 1927	2
" " 1907	55	" " 1928	2
" " 1908	56	" " 1929	2
" " 1909	57	" " 1930	2
" " 1910	58	" " 1931	2
" " 1911	59	" " 1932	2
" " 1912	60	" " 1933	2
" " 1913	61	" " 1934	2
" " 1914	62	" " 1935	2
" " 1915	63	" " 1936	2
" " 1916	64	" " 1937	2
" " 1917	65	" " 1938	2
" " 1918	66	" " 1939	2
" " 1919	67	" " 1940	2
" " 1920	68	" " 1941	2
" " 1921	69	" " 1942	2
" " 1922	70	" " 1943	2
" " 1923	71	" " 1944	2
" " 1924	72	" " 1945	2
" " 1925	73	" " 1946	2
" " 1926	74	" " 1947	2
" " 1927	75	" " 1948	2
" " 1928	76	" " 1949	2
" " 1929	77	" " 1950	2
" " 1930	78	" " 1951	2
" " 1931	79	" " 1952	2
" " 1932	80	" " 1953	2
" " 1933	81	" " 1954	2
" " 1934	82	" " 1955	2
" " 1935	83	" " 1956	2
" " 1936	84	" " 1957	2
" " 1937	85	" " 1958	2
" " 1938	86	" " 1959	2
" " 1939	87	" " 1960	2
" " 1940	88	" " 1961	2
" " 1941	89	" " 1962	2
" " 1942	90	" " 1963	2
" " 1943	91	" " 1964	2
" " 1944	92	" " 1965	2
" " 1945	93	" " 1966	2
" " 1946	94	" " 1967	2
" " 1947	95	" " 1968	2
" " 1948	96	" " 1969	2
" " 1949	97	" " 1970	2
" " 1950	98	" " 1971	2
" " 1951	99	" " 1972	2
" " 1952	100	" " 1973	2
" " 1953	101	" " 1974	2
" " 1954	102	" " 1975	2
" " 1955	103	" " 1976	2
" " 1956	104	" " 1977	2
" " 1957	105	" " 1978	2
" " 1958	106	" " 1979	2
" " 1959	107	" " 1980	2
" " 1960	108	" " 1981	2
" " 1961	109	" " 1982	2
" " 1962	110	" " 1983	2
" " 1963	111	" " 1984	2
" " 1964	112	" " 1985	2
" " 1965	113	" " 1986	2
" " 1966	114	" " 1987	2
" " 1967	115	" " 1988	2
" " 1968	116	" " 1989	2
" " 1969	117	" " 1990	2
" " 1970	118	" " 1991	2
" " 1971	119	" " 1992	2
" " 1972	120	" " 1993	2
" " 1973	121	" " 1994	2
" " 1974	122	" " 1995	2
" " 1975	123	" " 1996	2
" " 1976	124	" " 1997	2
" " 1977	125	" " 1998	2
" " 1978	126	" " 1999	2
" " 1979	127	" " 2000	2
" " 1980	128	" " 2001	2
" " 1981	129	" " 2002	2
" " 1982	130	" " 2003	2
" " 1983	131	" " 2004	2
" " 1984	132	" " 2005	2
" " 1985	133	" " 2006	2
" " 1986	134	" " 2007	2
" " 1987	135	" " 2008	2
" " 1988	136	" " 2009	2
" " 1989	137	" " 2010	2
" " 1990	138	" " 2011	2
" " 1991	139	" " 2012	2
" " 1992	140	" " 2013	2
" " 1993	141	" " 2014	2
" " 1994	142	" " 2015	2
" " 1995	143	" " 2016	2
" " 1996	144	" " 2017	2
" " 1997	145	" " 2018	2
" " 1998	146	" " 2019	2
" " 1999	147	" " 2020	2
" " 2000	148	" " 2021	2
" " 2001	149	" " 2022	2
" " 2002	150	" " 2023	2
" " 2003	151	" " 2024	2
" " 2004	152	" " 2025	2
" " 2005	153	" " 2026	2
" " 2006	154	" " 2027	2
" " 2007	155	" " 2028	2
" " 2008	156	" " 2029	2
" " 2009	157	" " 2030	2
" " 2010	158	" " 2031	2
" " 2011	159	" " 2032	2
" " 2012	160	" " 2033	2
" " 2013	161	" " 2034	2
" " 2014	162	" " 2035	2
" " 2015	163	" " 2036	2
" " 2016	164	" " 2037	2
" " 2017	165	" " 2038	2
" " 2018	166	" " 2039	2
" " 2019	167	" " 2040	2
" " 2020	168	" " 2041	2
" " 2021	169	" " 2042	2
" " 2022	170	" " 2043	2
" " 2023	171	" " 2044	2
" " 2024	172	" " 2045	2
" " 2025	173	" " 2046	2
" " 2026	174	" " 2047	2
" " 2027	175	" " 2048	2
" " 2028	176	" " 2049	2
" " 2029	177	" " 2050	2
" " 2030	178	" " 2051	2
" " 2031	179	" " 2052	2
" " 2032	180	" " 2053	2
" " 2033	181	" " 2054	2
" " 2034	182	" " 2055	2
" " 2035	183	" " 2056	2
" " 2036	184	" " 2057	2
" " 2037	185	" " 2058	2
" " 2038	186	" " 2059	2
" " 2039	187	" " 2060	2
" " 2040	188	" " 2061	2
" " 2041	189	" " 2062	2
" " 2042	190	" " 2063	2
" " 2043	191	" " 2064	2
" " 2044	192	" " 2065	2
" " 2045	193	" " 2066	2
" " 2046	194	" " 2067	2
" " 2047	195	" " 2068	2
" " 2048	196	" " 2069	2
" " 2049	197	" " 2070	2
" " 2050	198	" " 2071	2
" " 2051	199	" " 2072	2
" " 2052	200	" " 2073	2
" " 2053	201	" " 2074	2
" " 2054	202	" " 2075	2
" " 2055	203	" " 2076	2
" " 2056	204	" " 2077	2
" " 2057	205	" " 2078	2
" " 2058	206	" " 2079	2
" " 2059	207	" " 2080	2
" " 2060	208	" " 2081	2
" " 2061	209	" " 2082	2
" " 2062	210	" " 2083	2
" " 2063	211	" " 2084	2
" " 2064	212	" " 2085	2
" " 2065	213	" " 2086	2
" " 2066	214	" " 2087	2
" " 2067	215	" " 2088	2
" " 2068	216	" " 2089	2
" " 2069	217	"	

§ 2.

Mým ministram vřel vzkročej a šancel jest ubožena, aby ve skutkch uvedli tento zákon, jezt mezi nejvřel časem vyhláškovati.

Ve Vídní, dne 20. prosince 1894.

František Josef m. p.

Windisch-Graciz m. p. Bacquehem m. p.
Plesner m. p.

10.

Zákon, daný dne 31. prosince 1894,

Je ustanovněných skutkch čpěl, zamenen bankov království Rakouského a Vlachinského i vředovství Království vředovských, spořičbeno bñi mñle k záročkemu vředovství kapitálů nakobčích, vředovských a kapitálů podnikových.

S přičetěním obzj ustanovny rady říšské vřel mñ ve skutkch takto:

§ 1.

Základních skutkch čpěl zamenen bankov království Rakouského a Vlachinského i vředovství Království vředovských nejvřel číslkem 11,000,000 mñ mñle bñi spořičbeno k záročkemu vředovství kapitálů nakobčích, kapitálů útvarů pod vředovství zamenen podnikových, kapitálů spořičbeno čpělů podnikových, pak peněz vředovských a de-
pozitních, a dle bankovního kurzu, vředovství vřel
hodnoty jmenovité, za bankov vředovství a
obdobně.

§ 2.

Mým ministram vřel vzkročej, pñe, šancel a obžobna jest ubožena, aby tento zákon uvedli ve skutkch.

Ve Vídní, dne 31. prosince 1894.

František Josef m. p.

Windisch-Graciz m. p. Bacquehem m. p.
Warmbrand m. p. Schönborn m. p.
Plesner m. p.

11.

Zákon, daný dne 2. ledna 1895,

s přechetěním ustanovených pro zapřevovněni daně z mazu z obcích Floridsdorf, Jedlese a Donau-
feld i v jedné části mñle obce Gross-Edlersdorf,
kterd podle důstojnostního zemského zákona ze
dne 8. května 1894 (Z. z. L. 28) budou sčítány
v novou mñle obce (jednou Floridsdorf).

S přičetěním obzj ustanovny rady říšské vřel mñ ve skutkch takto:

§ 1.

V nově mñle obci Floridsdorf, ve kterou sčítány budou dosavadní mñle obce Floridsdorf, Jedlese a Donaufeld i část mñle obce Gross-Edlersdorfu podle §. 1. důstojnostního zemského zákona ze dne 8. května 1894, Z. z. L. 28, pětadvací daně z mazu, která plat se dle zákona ze dne 16. června 1877, Z. ř. z. 60, buzd vředovství

a) dle dosavadních tarifních 996 (to jest v Donau-
feldě dle druhé, v ostatních ředovských obcích,
vředovství v dočasně říši Gross-Edlersdorfu
podle třetího třetí daně z mazu) jezt po
tř mñ, vředovství obě dan, kdy ustanoví se obecní
zastupitelstva nově mñle obce Floridsdorfu;

b) v mñledovských se to dno částech z dosavadní
obci Donaufeld podle první a v ostatních
obcích, vředovství v dočasně říši Gross-Edlers-
dorfu podle druhé takto třetí daně z mazu, a

c) teprve po vyředovněni daně z mazu z ustanovení
z zákona obžobna nově mñle obce podle první
třetí daně z mazu vředovství a čpělů
podle obžobnů.

§ 2.

Mým ministram vředovství šancel jest ubožena, aby ve skutkch uvedli tento zákon.

Ve Vídní, dne 2. ledna 1895.

František Josef m. p.

Windisch-Graciz m. p. Plesner m. p.

Zákonník říšský

pro

království a země v radě říšské zastoupené

Částka VI. — Vydána a rozeslána dne 16. ledna 1895.

Obsah: (Čís. 12—18.) 12. Nařízení, jež vydávají se předlohy pro dopravu nebezpečných látek po Ródanském jezeře. — 13. Nařízení, jež máti a doplňují se sříšení ustanovení mezinárodního přepravního a přepravního řádu pro Ródanské jezero a předlohy pro bezpečnost plavby po Ródanském jezeře.

12.

Nařízení obchodního ministeria ve shodě s ministeriem věci vnitřních ze dne 14. ledna 1895,

jež vydávají se předlohy pro dopravu nebezpečných látek po Ródanském jezeře.

Proti úmluv, učiněným mezi státními podnikateli státu jezero Ródanského, máti se částečně ustanovení mezinárodního přepravního a přepravního řádu pro Ródanské jezero ze dne 22. srpna 1887, Z. K. 2. 19 z r. 1888, a vydávají se tyto předlohy pro dopravu nebezpečných látek po jezeře Ródanském:

A. O dopravě vybuchujících předmětů (tržakariá).

1. Po jezeře Ródanském smíjí dopravovány býti následující vybuchující předměty:

1. Prach — tržací ledok, hořký ledok — (velmi důkladně smetá a hořkých druhů neutralizováných s uhlí nebo s látek, jež při podstatném množství jsou uhlík, sodík a kyslík, ne směs nebo bez ní);

2. následující preparáty slabožijící nitroglycerina:

a) dynamit I (jež obyčejně teplotě plavění, nekapaliny smíšením nitroglycerina a prachoviny, smy a uhlí ustráhaná a nezeměvzdělující látkami),

b) dynamit II a III (stejný dynamit, smetá nitroglycerina se smíšením středního prachu podobným),

c) tržací gelatina (jež obyčejně teplotě plavění smetá s nitroglycerina, jež nitrocelulosa jest ztracená, a uhlíkový nebo bez nich [včetně se smíšením semínky] nebo s neutralizovánými plavěcími draky ledkovými),

d) dynamit gelatinový (jež obyčejně teplotě plavění smetá s nitroglycerina, jež nitrocelulosa jest ztracená, a s dřevitá masťka, ledka a uhlíkem [včetně smíšených směsí]),

e) barbovit (smetá s nitroglycerina se smíšením středního prachu podobným a s kapalnou smy a uhlí ustráhaná a nezeměvzdělující látkami);

3. nitrocelulosa (čypel a nejmenší 20 procenty vody a lihoviny, nebezpečných), zejména barbovit střední a vlna ledkovitá, i smetá s nitrocelulosa a neutralizovánými plavěcími draky ledkovými;

4. vylučující směsí, obsahující dusičnou kyselinu nebo arseničnou:

a) sekurit (ještě šparkerého ležka, draselnatého ležka a chlorobenzolu nebo podobných látek),

b) sekurit (ještě chlorodinitrobenzolu, chlorodinitroanilinu nebo nitrochlorobenzolu a šparkerého ležka);

5. náboje, petardy, třesa slábnutajší, nápalový prášek, jehož účinek se k zapalování nábojů (na př. nápalky třesné), nápalné trčky (americké);

6. výbuchující předměty, jež se k tomu účelu mají být používány po bezprostřední nebo vzdálené drázecké pobídnutí státi (ještě Bodanákovo).

Ležka, které nejsou výbuchující předměty, jež při dojetí do stavu, do něž tyto předměty jsou určeny, nebo opatřeny byly předodstředilými látkami, jehož látkami předpřipravené pobídnutím státi stavu určité.

II. Názevné látky, jsou-li nábojový spíšechem pro bezprostřední dopravu předpřipravené a nemají-li zejména účinek ani účinek účinnosti nebo vybuchující se na předměty výbuchující:

1. nápalníky netřesné, ve vojenském nebo v lodním nábojovém pobídnutím státi předpřipravené,

2. u stříelných střelců účinné nápalníky a nápalníky a patrony pro střelné střelné,

3. střelné nápalné.

III. Výbuchující předměty, podle čísla I nepřipravené, jsou: výbuchový a dopravní po Bodanákovo prášek, a to zejména:

1. nitroglycerin sám o sobě a v roztocích;

2. dusičnaté sloučeniny, azidové, peroxidy nebo perfluoráty, dusičnané sloučeniny, dusičnané sloučeniny a preparáty z nich vyrobené;

3. nitrobenzyl, nitroethylbenzyl a směsi z nich připravené;

4. směsi, z nichž vznikají nitroglycerin;

5. výbuchující předměty, které ležka

a) kyselá pláště (kromě prášku, trisaccharidového ležka a hofmannova ležka (I, 1), sekuritu (I, 4 a) a sekuritu (I, 4 b)), nebo

b) na teploty až do $+ 60^{\circ} \text{C}$ samy se rozkládající, nebo

c) které obsahují:

aa) chloroform (kromě trisaccharidového ležka a nápalových látek (I, 5)) nebo

bb) pikriny, nebo

cc) ležka (kromě nápalových látek (I, 5)) nebo

dd) směsi směsí;

6. výbuchující předměty v slupkách patronových, jsou-li slupky tyto vůči nábojům nitroglycerinovým (číslo I) nebo jsou dusičnané trisaccharidové, nebo jsou-li na nich vůči první výbuchující předměty;

7. třesné preparáty, u nichž jednotlivé složky samy o sobě netřesnou nebo v určitém množství tak dlouho odříznou od sebe směsí prolamitujícími přísadami nebo ležkami, až nastalí má výbuch prolamitování, posoudit přitom neb omezením kolonů;

8. náboje střelné střelné.

IV. Na ležkách, které dopravují ocelky, a na ruzoch samých dopravování byly výbuchující předměty, které účinně působí a charakteristicky třesné samy vůči a směsí vůči, se jako jest třesná k účinné signálu.

Výjizka jest dovolena ležka při nábojovém vložení do náboje, jako na př. při náboji ležka, kde předmět kladně třesné ležka, jehož k jeho naplnění jest potřeba, mají být dopraveny za bezpečného přívodu v náboji látky na místo určité.

Každá ležka, dopravující předměty výbuchující, má mít v sobě čísla nábojového.

V. Výbuchující předměty ležka zapalování prvního druhu, trisaccharidového ležka nebo ležka, k níž obsahují předstřední náboje, jehož účinný je tak určitý, aby vše vybuchlo se směsí, a které opatřeny jsou náboji trisaccharidového nebo pary. Město dřeviny ležka nebo ležka může upotřebeno být též směsí chlorobenzolu a několika vzrůst vůči směsí a také kyselovinné kyselky (jak ruzných amerických směsí). Schůzky, k dopravě prášku, trisaccharidového ležka a hofmannova ležka (I, 1) opatřené samými směsí trisaccharidového ležka, třesné nebo ležek trisaccharidových předstředních upotřebení.

Prášek, trisaccharidový ležka, hofmannova ležka (I, 1) a prášek, a bezpečnost nitroglycerinový prasec ležka nebo ležka nebo výrobky (I, 2), ani jsou zapalování do kyselých směsí kromě kyseliny trisaccharidové. Před zapalování do ležka nebo ležka látky tyto musí být opatřeny ležka do ležka (trisaccharidových směsí) zejména až

Při dopravní v nádobách skládajících se z kamenných kbelů těžkou jevití následujících předpisů:

I. Je-li více nádob spojených do jedného kusu nákladního, mají do nádobě bodem držících prvně zabíratý býtí slamená, osazená, obručkami, dřevěnámi, nebo nálevkovými nebo jinými kypějmi látkami.

II. Je-li kbelů nádob o nádobě nádob, mohou vznášet se v uzavřených kbelích nebo kbelích, které mají býtí uzavřeny papírem, pláštěm, opěvkou jsou držičy a vyplněny dostatečným množstvím pakovacího; je-li pokrývá se sláma, proutě, rákosy nebo podobnou látkou, mohou býtí tak nádobě skládajících nebo vyplněny nebo podobnou látkou a přikrčenou vrchního okna. Hrubá váha jednorázového nákladního kusu o kbelů třídy I, dopravní-í se v nádobě skládajících, není přesáhováti 60 kilogramů, dopravní-í se v nádobě skládajících a kamenný 70 kilogramů, a o kbelů třídy II a III, dopravní-í se v tom sek osazen dvojná nádob, 40 kilogramů.

Kbelů nákladní kus, jež obsahuje předností II a III třídy, kbelů opatřených obručkou, se červeně nebo vyřezávaným nápisem „Obnova zapovězeno“. Kbelů a kbelů s nádobami se sláma nebo s kamennými, které obsahují předností třídy II a III, nesmí obsahovat kbelů nebo nápis „Kbelů v roce osazen“.

III. Úter stráž (výběr) a kollektivum (I. II. c) smy býtí usazené tělko v kbelích nebo skládajících nádobě nebo nepřidělené uzavřených. Nádobě tyto, jak sláma tak i kbelů, opočí-li se jež nádobě do jedného nákladního kusu, musí býtí uzavřeny do předností II. třídy I; kbelů jež kbelů nádobě o nádobě uzavřena, musí vyložená předností II. třídy I, a ten sláma, se hrubá váha jednorázového nákladního kusu není přesáhováti 50 kilogramů.

IV. Slámková (příběh stráž) (I. II. c) smy tělko dopravováti býtí kbelů:

I. v uzavřených nádobě se sláma, nádobě uzavřena plocha tělka, obsahujících až do 100 kilogramů, nebo

II. v nádobě plochých, majících nejvýš 75 kilogramů váhy kbelů, ježto jsou nádobě a kbelů držičy pákami osazené. Takové nádobě kbelů plochých kbelů nebo kbelů skládajících nebo v kbelích, vyplněných sláma, osazen, obručkami, dřevěnými, nebo nálevkovými nebo jinými kypějmi látkami uzavřenými, nebo

III. v nádobě skládajících, které jsou zabíraty v nádobě držičy, vyplněné sláma, osazen, obručkami, dřevěnými, nebo nálevkovými nebo jinými kypějmi látkami uzavřenými.

V. Dopravní červeně, dýmaré kypějky dvojná (I. II. c) jež používána následujících předpisů:

Značí-li se v kbelích, kbelích nebo skládajících, kbelů tyto nádobě nepřidělené uzavřeny, dobře uzavřeny a do nádobě smy do předností kbelů se sláma zabíraty se používána jeví sláma držičy. Sláma a látky mají býtí skládajících v nádobě takový množství vyhovující nádobě nebo nebo jiných držičy nádobě sem, které by rovněž se rovněž jeví sláma.

Značí-li se ve nádobě kbelích, kbelů skládajících tyto nádobě nepřidělené a držičy sláma opatřeny.

VI. Pásky kbelů a třídy (I. II. c) musí býtí se vůči a v kbelích plochých, které obsahují nejvýš 30 kilogramů a jsou zabíraty, a nádobě do nádobě bodem držících uzavřeny. Bodem nádobě nádobě se dvě nádobě držičy, smyžte více než 100 kilogramů váhy, a musí se nádobě smyžte býtí uzavřeno, se „obsahují skládajících třídy (kbelů) kbelů“ a kbelů jeví sláma.

Pásky červeně (americká) (I. II. c) uzavřena kbelů do kbelů plochých dobře uzavřených, které se vůči do nádobě bodem držících uzavřeny. Tyto kbelů smyžte více než 50 kilogramů váhy a kbelů se nádobě uzavřeno: „červeně kbelů“.

VII. Hrubě kbelů k kbelů kbelů (I. II. f) smyžte býtí dopravní tělko v plochých plochých. Plocha tato musí zabíratý býtí do kbelů, které obsahují nejvýš 50 kilogramů a smyžte nádobě jsou papírem. Boděly tyto musí jež uzavřeny býtí do nádobě bodem kbelů papírem vyplněných.

VIII. Kbelů kbelů, jež třídou II a III uvedené, smyžte se ve nádobě 10 kilogramů nepřidělených, jež držičy do jedného kusu nákladního opočí je jež smyžte spolu tak i jež předností, které smyžte se k uzavřena, se k třídou a k uzavřena sláma látkami. Při tom musí býtí nepřidělené uzavřených kbelů skládajících nebo plochých, jež sláma, osazen, obručkami, dřevěnými, nebo nálevkovými nebo jinými kypějmi látkami první uzavřeny jsou v nádobě kbelích.

Červeně dýmaré kypějky dvojná smyžte se do jedného kusu nákladního spojeny býtí ve nádobě uzavřených a stejného způsobem tělko a rovněž uzavřena jeví uzavřených kypějky, kbelů brána, a jež předností, nepřidělené se k uzavřena se k třídou a k uzavřena sláma látkami.

Stavěná at nejvíce do dvou kilogramů ani spíše být do jedného kusu nakladatelná a jejími předměty, nesahajícími ani k Westarintem ani k Itarintu a k neobepočteným stávkám látkám, její složkami v nepřímém zobrazení ploškových látek, které s ostatním stávkou nakladatelné kusu stávkou, saven, stávkou, dřívem nebo jejími kypřící látkami započteny jsou v síleze balení.

Není dovoleno ani v zásobách nakladatelných spojovat kofar a kofarinské krabice k balení a jejími předměty do jedného kusu nakladatelné.

IX. Stěhany, v čláku II at VIII řešené (stěhany a kava, suší, kofar, látky a kufky), musí tak první umístěny být na kofar, aby nemohly ani do něho vstoupit ani opadnouti.

X. Předměty obalů neobepočtených mají nakladatelný být na parobalích také na palubě, na kofar pro dopravu musí nejvíce výše být nakladány.

XI. Do ložních místností, ve kterých stěhany jsou předměty obalů neobepočtené, musí vstupovat ve kofar a lampami bezpečnostními a nesmí v nich kouřiti se. Jsou-li takovéto místnosti pod palubou, musí mít dřívešou roztahovací sílu.

Otevřené obaly nesmí hořet na přístřeškách v uzavřených předměty obalů neobepočtené.

Kofary obalit, pod palubou se nakládajících, na takovýchto přístřeškách musí opatřeny být jehankami.

Předměty obalů neobepočtené, na palubě nakladané, musí pokryty být pláštěmi tlusté přiléhavými.

XII. Platidla, na nichž nakládány jsou látky obalů neobepočtené, mají mít na dne vodovou výšku a velikost lžym P (v kádinkách přesně takových), na nosí vodová vrstva; sláta nebo vrstva má opouštěna být nejvíce čtyři metry nad palubou na nálo nebo na tyči.

Takováto platidla mají přistát také ve vzdálenosti nejvíce 150 metrů od jejich platidel neb od objevených stávek, led by přistávali dřív a kromě přístavi nákladu dřív polojených nabitých ve nálo nebo dnově v rozdílu vzdálenosti přistání.

Ustanovení tato nevztahují se k ložím, které vesou také malé množství (al do 10 kilogramů), včetně stávků at do 3 kilogramů, sice. Člá. VIII) jednotlivých látek obalů neobepočtených, kofar látek jednotlivých nakladatelných nebo také společně s kofar látkami at. VIII), když stávkou vlna také množství malých nakladatelných obalů neobepočtených nedávající 50 kilogramů.

XIII. Jednotlivé platidla předměty obalů neobepočtených nakladatelné dnově na nálo nebo nálo, jeho výška musí být spíše nakladatelných předměty obalů neobepočtené do jejich množství a dvoje přistavení polojených nebo přistavení stávkou a nálo at platidla látek vlna na výšce stávkou.

XIV. Jednotlivé platidla ani nakladatelné nebo skládatelné předměty obalů neobepočtené, nesmí se dvoje přistavení polojených nebo přistavení stávkou.

Člá. VIII) výšce stávkou, kde nakladatelné nebo skládatelné kofar, a látky, v ní naplněná a stávkou být má. Tato stávkou má se možná vzdáleno být od objevených stávek. Přístup ke stávkou není dovolen, led v přístě obchodních.

Při nakládání a skládání nesmí se kouřiti, na platidla a na látky stávkou nesmí být nakladatelné obaly a nesmí uloženo být vrstva neobepočtené.

Ze tří dovoleno jest nakládání a skládatelné také se stávkou povolené a také se častěji první stávkou vlnitými, které jsou nejvíce dva metry výše nad palubu dnově.

Při nakládání i při skládání kofary a látky a nakladatelné se nálo nebo v kofar, které stávkou látky, led nakladatelné na přístřeškách ve čláku II a III pod člá. I. Č. at a) zobrazených, nesmí výšce být na vodě, ani nakládány být na nálo nebo na nálo, dřív látky na dnově na kofar obalů stávkou.

C. O dopravě látek a jednotlivých látek.

I. Jednotlivé látky, jako kofar atd., mají dopravovány být jednotlivě nebo stávkou neobepočtené kofarovými nebo kofarovými, polojených nebo přistavení dřív nakladatelné nálo má ustanoviti pokladatelné, nálo tyto vlny být mají stávkou platidla nebo nálo mají nakladatelné být spolu a jejími obalů. Dovoleno, aby nakladatelné byly spolu v jejími obalů, nakladatelné má stávkou polojených opatřeny, jant led musí se pokrýt. O opatřování, které byl např. výšce dřív nakladatelné nakladatelné, které od nálo přistaveno led na palubě obalů polojených, přistavení, obalů a vodou.

II. Arsenikální a kofarovými stávkou, jantví kofarovými stávkou (stávkou), kofar arsenik (stávkou), kofar arsenik (stávkou), kofar arsenik (stávkou) mají nakladatelné se po jantví kofarovými látky, když se na kofar kofar stávkou stávkou jantví kofarovými stávkou kofarovými

§ 1.

Kde v ministerství plavebním a přístavním lidé pro Dohodnutí jezera ze dne 22. srpna 1897, Z. ř. č. 19 z r. 1898, a v předpisích, vydaných ministerstvem námořním ze dne 29. října 1898, Z. ř. č. 188, pro bezpečnost plavby po Rudavském jezeře, které náleží se o plavebních lodích, rozumně musí být také loď, která k svému pohybu a pravidla užívá plachtí a dle toho jsou zařízeny, tak že tyto loď podléhá pravidlu plavebních lodí, i když někdy pohybuje se vodovodem nebo kormidlem nebo také motorem pomocným.

Co týče se vyhybného pravidla, uvedeného v §. 11, článek 4, první odstavci dočasných ministerství námořního ze dne 29. října 1898, Z. ř. č. 188, se všemi plavidly bez rozdílu velikosti, která v té době připadnou pláti pomocí plachtí, existenci loď jako s loďmi plavebními.

Předpis, v kterém odstavci článek 4 dočasných §. 11 obsahují, platí však pro všechny menší plavidla i kormidla, plují-li plavební, zejména také pro plachtě loď k účelům námořním a sportovním (pro plachtě jachty a pod.).

§ 2.

Poznamenání signaly, v signálním lidé pro plavbu po Rudavském jezeře (článek III minister-

ství námořního ze dne 29. října 1898, Z. ř. č. 188) pod „1. Signaly námořní“ uvedené, kladu následujícího významu vpláchem:

poznamenání signál 1 a:

*** ** *

Všichni se námořní dle krátká, rychle se sebou pláchem zapísknouti:

poznamenání signál 2 a:

*** ** *

Všichni se námořní dle krátká, rychle se sebou pláchem zapísknouti.

§ 3.

Ustanovení tato nabudeho moci dnem 1. února 1900.

Námořní tato bezpečnostní vykonávají a k němu dohlížejí, pokud se týče o záležitosti, které ministerství námořní ze dne 1. února 1894, Z. ř. č. 114, jsou přiděleny přednostně inspektorům na plavbě po Rudavském jezeře a. k. generálního ředitele námořních úřadů státních, jež stává jako přístavní komisař v c. k. Brozovickém přístavní Dohodnutí jezera, přičemž a. k. okresního hejmanství v Brozovicích, jež ve svých plavebně-technických pokladě postupovali má se shodli a řídí se přístavní komisařem.

Brozovicko m. p.

Wurmbrand m. p.

Zákoník říšský

pro

království a země v radě říšské zastoupené.

Číska VII. — Vydána a rozosílána dne 20. ledna 1895.

Obsah (Čís. 14—18.) 14. Nařízení, jež máti se provedení ustanovení k náhonu a podléání sakálských zemí zřívených. — **15.** Vyhláška, jež soudu šlaci Austrálie přistoupila k sítání smlouvi s Velkou Británií a ochráně národného práva při dílech literárních neb uměleckých. — **16.** Nařízení o celcích vyřazených v obchodních a cestovních a přívodu ze Švédskova a Dánska.

14.

Nařízení ministerií věci vnitřních, práv, orbý a obchodu ze dne 5. ledna 1895,

jež máti se provedení ustanovení, v ministerském nařízení ze dne 18. září 1885 (Z. Ř. č. 138) obsaženém ku §. 10 náhona, dáleže dne 28. února 1890 a podléání sakálských zemí zřívených (Z. Ř. č. 35).

Na máto předložil v ministerském nařízení ze dne 14. září 1885 (Z. Ř. č. 138) obsažených ustanoví tato ustanovení:

Ostatně 1. provedení ustanovení ku §. 10 náhona ze 28. února 1890 a podléání sakálských zemí (Z. Ř. č. 35 a 36) bude máti takto:

Státní a státníci stanice pro dopravu přepravě a pravní na telegrafních stanicích politický úřad zemský, a to na telegrafních tratích, po nichž společností soukromou nebo provozní, po drahách s c. k. generální inspekcí rakouských telegrafů, na telegrafních tratích, máti podrobnou jasu c. k. generálního velitelstva rakouských dráh státních, podléání a přistávaní, v též i jiné případy dle dopravního řádového (dopravní správy).

Tě tak máti postupovalo, je-li o státní státní obsazení stanice náhodně a státníci.

Politický úřad zemský ustanovení má také orgány povinné ku prohlášení vlády.

Bacquehem m. p.	Schönborn m. p.
Falkenhayn m. p.	Wurmbrand m. p.

15.

Vyhláška e. k. ministerského před- sedy ve shodě s ministrem práv ze dne 6. ledna 1895,

jež soudu šlaci Austrálie přistoupila k sítání smlouvi s Velkou Británií a ochráně národného práva při dílech literárních neb uměleckých.

Prohlášení k vyhlášení ze dne 20. listopadu 1894 (Z. Ř. č. 215), je rozšířeno byla stanov, v němž přistoupila jest státní smlouva s Velkou Británií uzavřená a ochráně národného práva při dílech literárních neb uměleckých, vyhlášení se, jež máti královský velkobritánský velvyslanec ku přístupu své vlády dle ustanoví, je nyní také soudu šlaci Austrálie přistoupila k sítání smlouvi (Z. Ř. č. 77 a c. 1894).

Ustanovení této státní smlouvy vztahují se proto podle jejího článku IX také k osadě Hina Acostali.

Windisch-Graetz m. p. Schönborn m. p.

16.

Nařízení ministeria financí, obchodu a orby ze dne 20. ledna 1895,

o způsobě vyřizování ač devízových a certifikátů o původu ze San-Severa a Sarietty.

Ve shodě a úhlavnějším jednáním oběma ministerii provádějí se následující ustanovení

ze dne 19. srpna a 1. prosince 1893 (č. ř. 3. 123 a 201) o podmínkách, pod kterými vína v sudích z některých krajů Itálie bude vyřizována na člá zastaveno, vykládá se, že předložení certifikátů o původu, jež vyřizují jsou a takovému státu v San-Severa a v Sarietty, rovněž jeji pokračuje dostatečně k vyřizování na člá zastaveno.

Strany musí pokračovati prohlášení upřimost čláku v předložených certifikátech tak, že předloží dvojry atd. ku každé šesti vin se vztahujet. Rozhodnutí o tom přebírá ministerium financí, jemuž předloženi posudky bude bez prodlení zasílány od příslušných a. k. úřadů.

Nařízením této náležitě provedeno.

Hener m. p.

Warnstrand m. p.

Falkenhayn m. p.

Zákonník říšský

pro

království a země v radě říšské zastoupená

Číska VIII. — Vydána a rozeslána dne 26. ledna 1895.

Oznámk. Čís. 17. Listina o koncesi pro mírné dráhy z Radšického Hradce do Nové Bystřice.

17.

Listina o koncesi, daná dne 18. prosince 1894,

pro mírné dráhy z Radšického Hradce do Nové Bystřice.

My František Josef První,

s Boží milosti císař Rakouský,
apostolský král Uherský, král Český, Dal-
matský, Chorvatský, Slavenský, Hallský,
Vladiměřský a Illyrský; arcivévoda Rakouský;
velkovévoda Krakovský; vévoda Lo-
tarinský, Salcburský, Štýrský, Korutanský,
Krajský, Bukovinský, Horní a Dolní-
slonský; velkokrabě Sedmihradský; mar-
šálek Moravský; knížecí knížecí Habsburský
a Tyrolský atd. atd. atd.

Jakožto obecní výbor Novobystřický žádal na přepůjčku koncese ke stavbě mírné dráhy z Ra-
dšického Hradce do Nové Bystřice a k využití po ní,
všiml se Niho, ustanovuje obecnímu předpříčecí tohoto
podniku, přepůjčce jmenovanému koncesionáři dle
zákonu o přepravě železnic ze dne 14. srpna 1854,
Z. R. č. 228, jakož i zákonů ze dne 17. srpna 1887,
Z. R. č. 81, a ze dne 27. prosince 1893, Z. R.
č. 126, dále zákonu ze dne 22. srpna 1894,
Z. R. č. 120, koncesi tuto:

§ 1.

Přepůjčujeme koncesionáři právo stavěti a
provozovati lokomotivní železnici, jež utvářeať
bude mírná dráha s kolejích stříkch se stanic
Radšickéhohradecké, kličce na mírné železniční trati
Hlavenka-Vratislav, přes Znojmo, Stanišovic a Lány
do Nové Bystřice.

§ 2.

Železnici, o níž jedná tato listina koncesionáři,
převádí se výhody tyto:

a) Železnice bude kážká a poplátká se všech
od podniku dráhy mírné zastávkových stanic,
půdných kážostí, stávkových kážostí, dále se
všech kážkových stávkch na základě kážky
stavby a kážky provozování, koncesionáři a usm-
otných stávkch jediná a stávkch vřídě k us-
mávkch tuto kážky, a to:

1. až do počtu vozků k spouštké kážky,
ke kážky kážky kážky a vozků;

2. až do konce provozu vozků zastávkch
pro kážky koncesionáři, pro stavbu a kážky
dráhy.

Tyto výhody kážky se jediná kážky
vřídě v kážky kážky ve stávkch kážky.

b) Způsobem bude kolik a poplatků z akcii, podléhá k nim i listy zastávané, které vydané budou, aby opatřen byl kapitál na první založení a na řízení dle koncese založení, jakož i převedeního, jest by při získání pozemků po skončení prvního roční vyzkoušení vztah (lit. a, lit. U), vyřizuje poplatky, které podle platných zákonů občin nebo jiným samosprávným korporacím přibude; a jest i tato příčina zapraviti jest:

α) způsobem bude poplatků a tax, jest zapraviti by bylo na propůjčení koncesní a na užívání této listiny koncesní;

β) způsobem bude daní z výdělků a příjmov, od zapravování kolizních poplatků kupcovských, jakož i od vztahů nové daně státní, která by příčinou náklady snad zavedena byla, na dobu 30 let, počínaje ode dneška.

§ 3.

Založení v §. 1 řečené zrušen jest vůbec a rovněž i výslovně ustanovené náležitosti a množství úvěrů přivolených půjčky nominálně nejvýše 1,000,000 (třech a. š. v milionech, kterážto půjčka pro opatření první u Zemské banky království Českého bude učiněna a ve 75 letech umořena buď. Zároveň tato část bude tím způsobem, že když by nyní náhodou zrušena byla zrušena samy, státní správa bude potmě doplniti schodků.

Zarazení nyní výnosů celků ustanoven jest na čas od získání úvěru až do vypršení 75. roku koncesní doby maximálně sumou 42,100 a. r. š.

§ 4.

Z rybního celého výnosu, podle §. 3 ustanovené, k umoření zrušené půjčky užívá buď nová listiny, která ustanovena bude státní správou dle ustanovení písem od ní schváleného, dle nížto některý náležitosti kapitál (§. 12) umořen býti má na dobu koncesní.

Půjčka buď učiněna při tom dříve nežli akcie.

§ 5.

Doplatek, jestli státní správa následkem převzetí úvěru potmě bude platiti, vyplázen buď po

předchozímu prokázání předloženého důkazného účtu celého nejvýše tři milióny na jeho předložení.

Esti však i dříve, aby půjčka ve zrušených dopřítých letech byla zrušována, podle potřeby dle rozpočtového výnosu upravená do úplnosti a vyhledána, že některá provedena bude dle celého účtu, počíná i o to koncesionář jest nežli před časem doplniti.

Když by po koncesním uzavření celého účtu, kterážto nejpodlejší ve třech letech po úplnosti zrušeného úvěru předložena buď, se ukázalo, že některé výnosy byly vyřizovány, koncesionář jest povinen řízení vztahů obstarat přibýtek i se zastupováním úvěru.

Nárok, aby stát poskytl doplatek, vzniká buď nejvýše do roku po úplnosti předložení účtu zrušeného, jinak zrušena.

§ 6.

Suma, kterou státní správa zaplatí následkem převzetí úvěru, počíná se počítati na účtu řízení se na celku zrušování.

Jestliže by nyní výnosů celků převyšoval zrušenou celku sumu, tedy přibýtek zrušen buď daní státní správy na úplnosti daní náklady i z celků až do úplnosti zrušených.

Při tom dopřítí úvěry zapravovy buďta před zrušením nároků.

Často by stát na takovýchto náležitých neb částech, které v čas, kdy koncesní sumě nebo když celku bude náležena, jesti některé zaplaveny, poskytněti máti, zapravova buď se škvrájně jesti jesti podléhá.

§ 7.

Případně vztah se stanoví omezených poplatků na to i zrušených částech, kolikové poplatky kupcovské, jakož i daní, které po úplnosti list daní prozatím platiti bude, vnitřní zaplaveny býti do zrušeného účtu jakožto výdej.

Totož platí o správnosti přispívání, jestli půjčka písemně bude Zemské banky království Českého (číslo 7), procenta z celkové půjčky té která dleby jesti zaplaveného, i o daních a poplatcích, jesti tato banky snad kolikou zrušenými.

Za státních poplatků podobů nebude platiti daně a příjmy.

§ 8.

Starba telegrafu v §. 1 dotčené buď ihned započata a nejdříve do jednání a při ránu podléhá ode dnešního datování. Vpravení pak dráha buď ihned veřejně volně odvolána a buďž po celou dobu koncese pravidelná ucelo po ní provozována.

Za dořízení dotčené dráhy staratel koncesionář jest povinen dáti k lidosti státní správy jistota, složte k tomu skutečnou částku 10.000 zl. v papírech cesných k utváření státních peněz společných.

Kauce tato může prokázána býti za propadlou, nedostaví-li koncesionář svým zaviněním uvážlivému návrhu.

§ 9.

K vyřízení této povolení telegrafu propůjčuje se koncesionářovi právo zapůjčování dle ustanovení příslušných předpisů telegrafních.

Tímto právem buď koncesionářovi propůjčeno také při státních dražbách, od něho snad vyžadovaných, býti státní správa uzna, že státní jich jest veřejnosti propůjčeno.

§ 10.

Koncesionář státní se má při starbě povolení dráhy a při volbě po ní dle obsahu této koncese a dle podmínek koncesionářských, které mají ministerium obchodu, i dle příslušných zákonů a nariadení, zejména dle zákona o veřejném telegrafu, č. 14, r. 1854, Z. ř. č. 238, a zejména též telegrafního, č. 18, r. 1851, Z. ř. č. 1. v r. 1858, pak dle zákonů a nariadení, jež snad budou vydány.

Co týče se vozy, buď se musí od opatření bezpodmínečně a dopraveních pravidel, předepsaných ve veřejném listě telegrafním a v dotčených ustanoveních, uplatití dotaz, pokud ministerium obchodu shledá, že se to může, hledie ke vzájemné dopravě a vzájemné poměru povolení státní dráhy, zejména pak ke vzájemné spojení nejvíce

povoliti, a buďž pak platnosti máli utváření předpisy o provozování vozy, obchodním ministeriem vyčlení.

§ 11.

Starba povolení dráhy provedena buď dle předpisů, obchodním ministeriem v této příčině daných, za bezpodmínečného řízení a dozoru obchodního ministeria a dležda pro dráhy státní, vztahně generálního telegrafního úřadu státních telegrafních.

Starba a dojízdky veřejné buďž podle podmínek návrhu a rozpisů, utvářeno za příslušného dle státních zákonů, a za bezpodmínečného spolupůsobení vlády a dle podmínek obvyklých v státních státních telegrafních.

Staratel práve veřejně buďž utvářeno od opatření práva.

Dotčenky materiálu, nástroje posazků a jiné dráhy, které by za přejímání koncesionářských státní byly uloženy, buďž cesnými dle rozpočtových podmínek státní správy provozovaných, po případě cesnými schválen.

Vyžadit prostředky, kolejniče a jiné části telegrafní, i vložky státní správy veřejně buďž vyřadit a domáti se státních.

Obchodní ministerium povoliti může a také jen pokud výjimečně, pokud-li se, že domáti státní cesného dle příslušných státní za státních podmínek hledie k ceně, jakosti a dodržování práva, jako utvářeno býti od cesných státních.

§ 12.

Koncesionářovi propůjčuje se právo, že může se utvářiti povolením státní správy a za podmínek od ní ustanovených státní akceivno společností ku provedení povoleného podniku státní dráhy, kterýchto společností státní veřejně ve veřejném právu a státní koncesionářské.

Článek skutečného i nominálního kapitálu utvářeno buď schváleno správy státní.

Při tom platiti má státní, že rovněž započaty býti státní vyřadit kromě státních, se schváleno státní správy skutečného i nominálního kapitálu

vznášející, pak výnosy telegrafického podniku pro službu veřejnou, s výjimkou pro potřeby správy a pro ústředí telegrafy, při čemž prováděním se má ke přídělnému podniku dopravnímu.

Osobní telegrafisté mají právo, kdykoli uprosí, aby mohli a náležející tarif a výnosy pro veřejnou službu, a koncesionář je při povinnosti poskytl se náležitou úsporou.

§ 17.

Koncesionář jest povinen, státní správu k jejímu řízení kdykoli dovoliti, aby tato služba poskytovala pro dopravu mezi jí nebo koncesionář státními, ve státní správě jezdícími dráhami, a to tím způsobem, že státní správa jest oprávněna, volně ustanoviti tarif, se přihlížením nákladu dopravního nebo dle dopravování celistvé služby nebo jednotlivě vazy pro poskytování dráze nebo jednotlivých tratí jejích. Tato poskytnutá vlak dle se má jen pokud, pokud tím režim nebude vlastně porušován nebo poskytován dráhy.

Náklad, kterým jest upraven, ustanoven bude dle předpisů, jež v příloze C ke koncesionářskému listině ze dne 1. ledna 1894 pro severní dráhu mezi Ferdinands na stanici 63 Z. Š. a ruku 1896 byly vyhlášeny.

§ 18.

Koncese a celková práva státního monopolu telegrafu, v § 9, lit. b) zákona o poskytnutí telegrafu vyřezána, bude přiměřeně měří po 50 let, počínaje ode dneška, a jasně, když tato lhůta dojde.

Správa státní může koncesionář tato práva a ustanovení i dříve, než tato lhůta dojde, když by koncesionář státním v § 8 ustanovením, se se týče početi i dokončení stavby a početi vodit, se se tímto dosti nezastává, a pokud vyhovět se tímto vyřezáním nemůže by se ustanoviti dle § 11 zákona o poskytnutí telegrafu.

§ 19.

Správa státní ustanovuje sobě právo, dráhu tuto provozovat po jejím dostavení a po neovězení dopravy na ní v kterémkoliv době ukončiti se státním podnikem.

1. Pro ustanovení ceny státního vyřízení se nyní výnosy podniku se posledních sedmi let včetně uzavřených, které nárok předcházejí, od toho odečteno se nyní výnosy nejzajímavějších dvou let a vyřazeno se průměrný výnos nyní ostatních pěti let.

2. Pokud by dráha před upravením telegrafu byla využitelná byla ukončena, nebo když by průměrný nyní výnos dle 1. odstavce vyhlášený ustanovoval alespoň 4 roční úroky, které rovná se tomu, již třeba jest k řízení telegrafu a splacení půjčky u Zemské banky katolické Českého císaře (§ 2), i ani uznáti, již třeba jest ke vyřazení telegrafu telegrafu telegrafu kapitulo státní správy ukončena a k splacení jeho v částečném době koncesionář ustanoví se dotátní roční úroky jakéhožto nyní výnos, který se při vyřazení ceny nákové počítá se státním.

3. Náklad státní bude v tom, že koncesionářovi se dle této dráze koncesionář vyřazený bude úroky, počítaný k ustanovení telegrafu a splacení této půjčky, až do úplného jejího splacení ve říčních ukončených, průměrný pak výnos po úroku těchto úroků odpovídá vyplázeno bude dle odstavce 1, ustanoví by pak státní připočten v odstavci 2 dotátní, vyplázeno bude rovněž tak uvedená v ustanovení kapitálu v příložkách říčních předpisů dne 30. srpna a 11. prosince každého roku.

4. Státní vyhraňuje se právo, že může kdykoli změno jejího ukončených ročních pláti dle odstavce 2 placených se se vati a se vřeba zaplatí dle půjčky se kterou dle jejího vyplázený a zaplatí kapitulo, jest rovněž se bude jakákoliv hodnota pláti podle odstavce 2 plátní počítaných, řízení se se roční diskontovány, úroky k úroční počítaje; k této však počítaje se úroky, ježli třeba jest k řízení telegrafu a splacení půjčky.

Pokud státní odhodlá se zaplatiti tuto jakákoliv hodnota, má toho státní, zaplatí jí buď v hotovosti nebo v říčních úplatcích státních. Dle této úplaty státní počítaje buď se tím dle potřeby, dle toho ustanoveního kurzu poskytno se kurzu státního, ježli dle této úplaty státní stejného dráhy mály v počítati právě předcházející.

5. Základem dráhy a ode dne tohoto nároku nebude stát, vypládný nákové cenu a jak prost vši dle řízení, ustanoveního, vřezano toliko ježli úplatem uzavřen půjčky ustanoveního, vlastního a počítaje tato povolení dráhy se všemi k se přídělným státním materiálu i ustanovením, počítaje se to i sice dopravu jakoli i státní materiál a hotovost poskytno, vřezan dráhy a poskytno vřezaji

národy, vlastnictví koncesionářským nad jím, ani i fondy rezervní a rezervní ze zakládacích kapitálů sňatých, ani pokud by fondy tyto byly již zcela vyčerpány a částí společností podle svého určení se užívána správy státu.

§ 20.

Jakli koncesie koncesionářským nad jím, ani i fondy rezervní a rezervní ze zakládacích kapitálů sňatých, ani pokud by fondy tyto byly již zcela vyčerpány a částí společností podle svého určení se užívána správy státu.

Jakli koncesie tato koncesionářským nad jím, ani i fondy rezervní a rezervní ze zakládacích kapitálů sňatých, ani pokud by fondy tyto byly již zcela vyčerpány a částí společností podle svého určení se užívána správy státu.

§ 21.

Změnil se charakter společnosti, zastupující koncesionářským nad jím, ani i fondy rezervní a rezervní ze zakládacích kapitálů sňatých, ani pokud by fondy tyto byly již zcela vyčerpány a částí společností podle svého určení se užívána správy státu.

Za dohled i požitku dráhy této vyroběný pro-
středky ke práci s ní spojeným koncesionář-
ským nad jím, ani i fondy rezervní a rezervní ze zakládacích kapitálů sňatých, ani pokud by fondy tyto byly již zcela vyčerpány a částí společností podle svého určení se užívána správy státu.

základ, jejíž tyto bude ustanovena správa státu
dle znaného podniku.

Koncesionářským nad jím, ani i fondy rezervní a rezervní ze zakládacích kapitálů sňatých, ani pokud by fondy tyto byly již zcela vyčerpány a částí společností podle svého určení se užívána správy státu.

§ 22.

Správa státu ustanoví se koncesionářským nad jím, ani i fondy rezervní a rezervní ze zakládacích kapitálů sňatých, ani pokud by fondy tyto byly již zcela vyčerpány a částí společností podle svého určení se užívána správy státu.

Napominajíce přitom každého, aby proti ustanovením této koncesionářské společnosti, a pro-
středky ke práci s ní spojeným koncesionář-
ským nad jím, ani i fondy rezervní a rezervní ze zakládacích kapitálů sňatých, ani pokud by fondy tyto byly již zcela vyčerpány a částí společností podle svého určení se užívána správy státu.

Tato se vydává vyhlášením této listiny, společně
s tímto zákonem, ve Vídni, Našim Městským, hlavním
a státním úřadím, osmáctého dne měsíce prosince
roku Páně tisícem osmáctým devadesátým čtvrtým,
páncerního Města roku čtyřtisícového osmdesátého.



František Josef m. p.

Wladislaw-Graetz m. p. Warnbrand m. p.

Plesner m. p.

Zákoník říšský

pro

království a země v radě říšské zastoupené

vydané se ve shledí s. k. dvorní a státní tiskárny ve Vídni, v I. ústavní, v ulici Singerstrasse č. 10, také roku 1895 v jazyce německém, vlášském, českém, polském, ruském, slovenském, švédském a rumunském.

Předplatit na rok 1896 každého těchto osob se vydaní stojí 3 šl., neboť se pro něj dostává nebo sečí se poštou (bez portu) po poště.

Předplatit se ve shledí s. k. dvorní a státní tiskárny, I. ústavní, Singerstrasse č. 10, kde také obkroky jsou nabízeny jednotlivé reformy a listy.

Ku připsání každé přílohy stvoří peníze, prodávají toliko po zaplacení předplatného Zákoník říšský se značkou.

Obdobě-li se jedno nebo několik desetiletí Zákoník říšský najednou, stojí německého vydaní:

desetiletí 1849 až včetně 1858	10 šl.	desetiletí 1869 až včetně 1878	18 šl.
„ 1859 „ 1868	12 „	„ 1879 „ 1888	20 „
Dvoje desetiletí až r. 1849 až včetně do roku 1838 stojí 20 šl.			

V ostatních jazycích:

desetiletí 1849 až včetně 1878	18 šl.	desetiletí 1889 až včetně 1900	20 šl.
obě pak desetiletí od roku 1879 až včetně 1900 30 šl.			

Zákonův německých za některý rok a sobě lze dostati poštoujíc rokem 1895 za tyto ceny:

Zákonův za rok 1849 za	šl. 30 kr.	Zákonův za rok 1879 za	šl. 30 kr.
„ „ 1850	3 „ 30	„ „ 1879	3 „ 30
„ „ 1851	3 „ 30	„ „ 1879	3 „ 30
„ „ 1852	3 „ 30	„ „ 1879	3 „ 30
„ „ 1853	3 „ 30	„ „ 1879	3 „ 30
„ „ 1854	4 „ 30	„ „ 1879	3 „ 30
„ „ 1855	3 „ 30	„ „ 1879	3 „ 30
„ „ 1856	3 „ 45	„ „ 1879	3 „ 30
„ „ 1857	3 „ 30	„ „ 1880	3 „ 30
„ „ 1858	3 „ 40	„ „ 1880	3 „ 30
„ „ 1859	3 „ —	„ „ 1880	3 „ —
„ „ 1860	3 „ 30	„ „ 1880	3 „ 30
„ „ 1861	3 „ 30	„ „ 1880	3 „ 30
„ „ 1862	3 „ 40	„ „ 1880	3 „ 30
„ „ 1863	3 „ 40	„ „ 1880	3 „ 30
„ „ 1864	3 „ 40	„ „ 1880	3 „ 30
„ „ 1865	3 „ —	„ „ 1880	3 „ 30
„ „ 1866	3 „ 30	„ „ 1880	3 „ 30
„ „ 1867	3 „ —	„ „ 1880	3 „ 70
„ „ 1868	3 „ —	„ „ 1881	3 „ —
„ „ 1869	3 „ —	„ „ 1881	3 „ —
„ „ 1870	3 „ —	„ „ 1881	3 „ —
„ „ 1870	3 „ —	„ „ 1881	3 „ —
„ „ 1871	3 „ —	„ „ 1881	3 „ —

Reformy 1864 máše odobráti býti úprave textu, až jsou vydané vepředu přiložených vydaní.

Co se týče zákonů, vydaných v jazyce ostatních jazycích od roku 1870 až včetně do roku 1894, prodávají se za tyto ceny jako zákonů německých.

NB. Schůzovní nebo chybně došlo listy Zákoník říšský buďto vyjít se šípoch podělných odstavců bezpřesedně s. k. dvorní a státní tiskárny ve Vídni, II. ústavní, Rennweg č. 10.

Pro její to listy vyjít se listy Zákoník říšský jen za cenu, za kterou se prodávají (1/2 arbu = 2 strážník za 1 kr.).

Posílají všechny reformy od r. 1849 až do r. 1864 německého vydaní a reformy ostatních vydaní vydaní, (od roku 1870 až včetně do roku 1904), jsou nyní úplné, máše nejen každý jednotlivý reform a dotčenou cenu upřít i každé jednotlivé stránka, však také reform (1/2 arbu = 2 strážník za 1 kr.) poštoujíc rokem 1895 (kopen býti v shledí s. k. dvorní a státní tiskárny a proto máše každý úplný Zákoník říšský sobě doplniti a listy jeho do odobry a reformy.

Zákonník říšský

pro

království a země v radě říšské zastoupené.

Číska X. — Vydána a rozestána dne 29. ledna 1895.

Obzvláště č. 20. Císařský patent, jímž rozpuštěl se zemský sněm markrabství Istrijského.

20.

Císařský patent, daný dne 26. ledna 1895,

jímž rozpuštěl se zemský sněm markrabství
Istrijského.

My František Josef První,

z Boží milosti císař Rakouský,

král Uherský a Český, Dolnomořavský, Chorvatský, Slavenský, Halický, Vladiměřský a Illyrský; král Jeruzalémský atd.; arcivévoda Rakouský; velkovévoda Toskánský a Krakovský; vévoda Lotarinský, Salcburský, Štýrský, Korutanský, Kraňský a Bukovinský; velkokníže Sedmihradský; markrabě Moravský; vévoda Horní a Dolnoslezský, Modenský, Parmský, Plzeňský a Genuinský, Osvětimský a Záhorský; knížecí krabě Bavorský a Tyrolský, Kyburský,

Gorický a Gradšický; kníže Trientský a Svatovítský; markrabě Horní a Dolnoslezský a Istorský; krabě Hohenloňský, Polděrburský, Brezovský, Sonnenbercký atd.; pán Trévanský, Kotarský a na Slovenském království; velkovévoda vévodství Selského atd.

zároveň formou a vědomí dáváme:

Zemský sněm markrabství Istrijského jest rozpouštěn a nové volby do tohoto zemského sněmu současně ihned rozpusteny.

Ómeo e Notaro Nikolo Mazona a sídlem v městě Udine, dvacátého šestého dne měsíce ledna letošního osmáctého devadesátého pátého, Nášeho panovníka roku čtyřicátého osmého.

František Josef m. p.

Windisch-Grätz m. p.	Falkenhayn m. p.
Welsersheimb m. p.	Bacquehem m. p.
Schönberrn m. p.	Wurmbrand m. p.
Medeyski m. p.	Pianer m. p.
	Jaworski m. p.

Zákoník říšský

pro

království a země v radě říšské zastoupené.

Částka XI. — Vydána a rozosílána dne 1. února 1895.

Článek Čís. 31. Zákon, jímž upravuje se soudní a veřejný klid v hrncovské.

§ 1.

Zákon,

daný dne 16. ledna 1895,

jímž upravuje se soudní a veřejný klid v hrncovské.

S přivěštěním obou ustanovení rady říšské číslo 31 se nařídilo takto:

§ 1.

Na místě §. 19 článku 10 dne 8. března 1895 (Z. Ř. s. 22), jímž určeno a doplněno byl hrncovský řád, mají nastoupiti následující ustanovení.

Článek I.

V soudní době má vstoupiti právo hrncovské.

Článek II.

Klid soudní má počíti nejpozději v 6. hodině ranní každé neděle, a to současně pro celý úřední obvod každého soudu a trváti dlouhých 24 hodin.

Článek III.

U ustanovení článku I a II jsou vyjaty:

1. Právo, které slouží konati, aby hrncovské ustanovení a úřední sdělení byly učiněny a v dohledu staré úřadovny, jímž počínala jest pravděpodobně

úřední vstoupiti nebo odcházení slouží úředně a kteri bez požadavku poručení právo nebo bez zabezpečení pro řízení a úřední činnost soudu nebo jiné úřadovny ve vstřední době;

2. požadavky úřední úředních úřadovny;

3. právo pro inventuru, a to zejména do rána;

4. neodkladné právo prvního příchodu, které musí vykonány býti buď v úřední vstřední době, zejména v obvodu policejní bezpečnosti, nebo v čas soudu;

5. soudní právo hrncovské, pokud nemá je bez požití úředního poukazného listu a úřední vstřední.

Článek IV.

Hrncovští, kteří upotřebí článku v soudní doba práva dle v článku III, 1, 2, 3 a 4 dotčeného, jsou povinni, vstoupiti zejména, do soudní doby každé neděle buďto neposledně jednou zaměstnaných úředníků, nebo a dle, kde a jak dle bylo ustanoveno, i uplatnit předem vyjádřených právo. Současnost každé buďto ke požadavku předložen hrncovské úřadu a hrncovské úřadu.

Pro právo v článku III, část 3 a 4 dotčených jest hrncovské mimo to právo, výše úřední právo jest před jeho upotřebení ustanoviti úřadu hrncovské. Každé by požádal, aby takové právo upotřebiti nebo v ní pokračování bylo, nastala nejprve v soudní, oznámení buďto úředně hrncovské úřadu nejpozději ihned po jeho skončení.

Tato ustanovení jsou k tomu práva.

Zákoník říšský

370

království a země v radě říšské zastoupené

vydání se ve sbírkě s. k. dvorní a státní tiskárny ve Vídni, v I. okrese, v ulici Singerstrasse č. 25, také roku 1895 v jazyku německém, vládním, českém, polském, ruském, slovenském, chorvatském a rumunském.

Předplácí se na rok 1894 každého čísla samostatně vydání stojí 2 zl., roční se pro něj dostává nebo může se poslat (bez peněz) po poště.

Předplácí se ve sbírkě s. k. dvorní a státní tiskárny, I. okres, Singerstrasse č. 25, kde také obdrží být mohou jednotlivé číslovky a čísla.

Ke předplatění buďto přiložený ústřední peníze, nebovalí toliko po zaplacení předplatného. Zákoník nikdy se neztrácí.

Obdrželi se jedno nebo několika číselními Zákoníky říšskými nejednou, stojí německého vydání:

číslo 1848 až včetně 1858	20 zl.	číslo 1859 až včetně 1870	20 zl.
„ 1871 „ 1880	12 „	„ 1871 „ 1890	20 „
Děti číselní od r. 1848 až včetně do roku 1890 stojí			
. 60 zl.			

V ostatních jazycích

číslo 1870 až včetně 1879	10 zl.	číslo 1880 až včetně 1890	20 zl.
tisk pak číselní od roku 1870 až včetně 1890			
. 20 zl.			

Zákoníky německé na některý rok o sobě lze dostati pořídně rokem 1894 za tyto ceny:

Zákoník na rok 1848 at	2 zl. 10 kr.	Zákoník na rok 1870 at	2 zl. 20 kr.
„ „ 1850	2 „ 20 „	„ „ 1871	2 „ 20 „
„ „ 1851	2 „ 20 „	„ „ 1872	2 „ 20 „
„ „ 1852	2 „ 20 „	„ „ 1873	2 „ 20 „
„ „ 1853	2 „ 15 „	„ „ 1874	2 „ 20 „
„ „ 1854	2 „ 20 „	„ „ 1875	2 „ 20 „
„ „ 1855	2 „ 20 „	„ „ 1876	2 „ 20 „
„ „ 1856	2 „ 20 „	„ „ 1877	2 „ 20 „
„ „ 1857	2 „ 20 „	„ „ 1878	2 „ 20 „
„ „ 1858	2 „ 20 „	„ „ 1879	2 „ 20 „
„ „ 1859	2 „ 40 „	„ „ 1880	2 „ 20 „
„ „ 1860	2 „ 40 „	„ „ 1881	2 „ 20 „
„ „ 1861	2 „ 40 „	„ „ 1882	2 „ 20 „
„ „ 1862	2 „ 40 „	„ „ 1883	2 „ 20 „
„ „ 1863	2 „ 40 „	„ „ 1884	2 „ 20 „
„ „ 1864	2 „ 40 „	„ „ 1885	2 „ 20 „
„ „ 1865	2 „ 40 „	„ „ 1886	2 „ 20 „
„ „ 1866	2 „ 20 „	„ „ 1887	2 „ 20 „
„ „ 1867	2 „ 40 „	„ „ 1888	2 „ 20 „
„ „ 1868	2 „ 40 „	„ „ 1889	2 „ 20 „
„ „ 1869	2 „ 40 „	„ „ 1890	2 „ 20 „
„ „ 1870	2 „ 40 „	„ „ 1891	2 „ 20 „
„ „ 1871	2 „ 40 „	„ „ 1892	2 „ 20 „
„ „ 1872	2 „ 40 „	„ „ 1893	2 „ 20 „
„ „ 1873	2 „ 40 „	„ „ 1894	2 „ 20 „

Ročník 1894 může oděbrán být téžve konkrétně, až jsou vydány sepořadě příslušných vydání.

Co se týče nákladů, vydaných v jiných jazycích od roku 1870 až včetně do roku 1894, pokračují se na způsob ceny jako nákladů německých.

III. Schůzba nebo shůbné desce častý Zákoníky říšské buďto vyjde ve čtyřech měsíčních rakouských bezprávných s. k. dvorní a státní tiskárny ve Vídni, III. okres, Rennweg č. 14.

Pro každý rok každý vydání se častý Zákoníky říšské jen za cenu, za kterou se pokračují (%), nebo = 2 strážník za 1 kr.).

Postaviti všechny ročníky od r. 1848 až do r. 1894 německého vydání a ročníky ostatních jazyků vydání, (od roku 1870 až včetně do roku 1894), jsou nyní úplné, může nejen každý jednotlivý ročník za dotčenou cenu uředit i každá jednotlivá částka, však může ročník (%), nebo = 2 strážník za 1 kr.) pořídně rokem 1894. Koupiti lze v sbírkě s. k. dvorní a státní tiskárny a proto může každý neúplně Zákoníky říšské sobě doplniti a častý jeho do sbírek si nechat.

Zákonník říšský

pro

království a země v radě říšské zastoupené

Částka XII. — Vydána a rozeslána dne 7. února 1895.

Obsah: Čís. 11. Vyhláška, se koncesí pro místní dráhy z Haliče do Krasňovic, z Krasňovic do Zborovic a z Haliče do Rypčice byly přeloženy na c. k. priv. severní dráhu císaře Ferdinanda.

22.

Vyhláška obchodního ministeria ze dne 30. ledna 1895,

se koncesí pro místní dráhy z Haliče do Krasňovic, z Krasňovic do Zborovic a z Haliče do Rypčice byly přeloženy na c. k. priv. severní dráhu císaře Ferdinanda.

Jelikož c. k. priv. severní dráha císaře Ferdinanda, vzniklá ve sluzbě ustanovení §. 9 zákony ze dne 18. ledna a 17. července 1885, sluzbou ze dne 6. srpna 1885 (Z. ř. č. 122) ukončena, od c. k. priv. Krasňovické ležebnice na byla místních dráh z Haliče do Krasňovic, z Krasňovic do Zborovic a z Haliče do Rypčice, ležebnic ležebnicovou společností vystavěných a provozovaných, tedy koncesí první a druhé kategorie bývalé c. k. priv. ležebnicové společnosti Krasňovické k ležebnic ležebnicovým tratím vyzvány, byly přeloženy podle Nejvyššího rozhodnutí ze dne 30. ledna 1895 na c. k. priv. severní dráhu císaře Ferdinanda a byly z této příčiny podle následujících okolností takto nově upraveny:

za nákladů ustanovení v §. 10 těchto zákonů ze dne 18. ledna a 17. července 1885 do ležebnic z Haliče do Kojetic (do Moravské ležebnice místní, c. k. priv. severní dráhou císaře Ferdinanda podle §. 2 Nejvyššího koncesionářského listiny ze dne 1. ledna 1885 (Z. ř. č. 7) vystavěné, jakžto doplňující část veřejného ležebnicového podniku c. k. priv. severní dráhy císaře Ferdinanda tím upravena, že k oběma ležebnicovým tratím z Haliče do Krasňovic a z Haliče do Rypčice, dráha také bude odštěpena vady na zemi tratí Halič - Kojetic, vztahováni se mají ustanovení Nejvyššího koncesionářského listiny ze dne 1. ledna 1885 (Z. ř. č. 7) pro tuto dráhu platná krom ustanovení §. 4 této listiny.

Naproti tomu týž denem krom ustanovení Nejvyššího koncesionářského listiny ze dne 30. června 1885 (Z. ř. č. 95) §. 2 a ze dne 26. února 1885 (Z. ř. č. 31) §. 2, jenž praproti bylo ustanovení od daně, kolní a poplatků, která i dále platí jako ustanovení, vztahováni ustanovení těchto obou Nejvyšších koncesionářských listin podobně úplně mezi vztahováni k ležebnicové sítné ležebnicové tratě.

B.

1. Z koncesionářských ustanovení, vztahováni z koncesionářských podniku, pro místní tratě Krasňovické-Zborovické bývalé c. k. priv. Krasňovické ležebnicové vyzvaných, mají podobně také platíti býti:

Místní dráhy z Haliče do Krasňovic a z Haliče do Rypčice včetně stanic Krasňovické byly pojaty

a) ustanovení Nejvyššího komerčního listiny ze dne 4. srpna 1881 (Z. ř. č. 104) pro město města Kroměřížsko-Zhořevického kromě ustanovení v § 8; pak:

b) ustanovení §. 14 Nejvyššího komerčního listiny ze dne 20. června 1880 (Z. ř. č. 92) pro město města Kroměřížsko-Holického, kromě článku §. 8 ačkoliv dotčená Nejvyšší komerční listina obchodní vztahuje se také k městu města Kroměřížsko-Zhořevického, kromě článku

c) komerční podniky ze dne 24. srpna 1881, oddíl I, článek 1 až včetně 7, a. k. obchodního ministerstva pro město města Kroměřížsko-Zhořevického dle:

Naproti tomu platí také podléhají ustanovení §. 6 Nejvyššího komerčního listiny ze dne 4. srpna 1881 (Z. ř. č. 104), pak ustanovení článku 8 a 9 a i. oddílu a článku 1 až 4 a II. oddílu dotčených komerčních podniků ze dne 24. srpna 1881, vztahem platí také Nejvyššího komerčního listiny ze dne 20. června 1880 (Z. ř. č. 92), jež vztahem také komerčních podniků, oddíl II, č. 1 byly součástí také na město města Kroměřížsko-Zhořevického.

Nejvyšší komerční listina ze dne 14. června 1882 (Z. ř. č. 18) pro město města v Dybbicech de Valenčích de Štětín, její ustanovení v §. 8 a 9 vztahová se měla také k městu města Kroměřížsko-Zhořevického, byla již vztahem na základě Nejvyššího komerčního ze dne 1. ledna 1885 vyhlášením obchodního ministerstva ze dne 4. ledna 1885 (Z. ř. č. 8).

3. Ustanovení v §. 6 Nejvyššího komerčního listiny ze dne 4. srpna 1881 (Z. ř. č. 104) se vztahují a c. k. priv. severní dráze země Ferdinanda proply-

tuje se páso, aby pro ústřední náklad, jež j. nápravou ležících Kroměřížsko-Zhořevického vztah, i pro ústřední náklad, jež měl také měla na rozdílnost staré nebo na rozdílnost vztahů náklad, vztahá příměří obliques v ústřední dráze v. k. státní společnosti schválen.

Pro příměří obliques dle toho vztah a pro podniky, za kterých tyto náklady budou připočteny k nákladům hospodářství ležících ležících (vrt), platí mají obchodní ustanovení 18 podniků obliques v §. 6 Nejvyššího komerčního listiny ze dne 19. března 1885 (Z. ř. č. 47) pro vztah tam město města v. k. priv. severní dráze země Ferdinanda.

3. Na město ustanovení Nejvyššího komerčního listiny ze dne 20. června 1880 (Z. ř. č. 92), v předešlých článcích článku 1 dotčených a dle nákladů vztah, pak na město ustanovení komerčních podniků ze dne 24. srpna 1881, v článcích článku 8 a 9 a i. oddílu a článku 1 až 4 a II. oddílu dotčených komerčních podniků, vztahem k dopravě vojenským, pak vztahem ku právu, by c. k. státní správa, měla-li také, měla právo ústřední náklad, a vztahem ku právu c. k. státní správy v příměří dráze a kromě vztahová se mají ustanovení §§. 7, 10 a 12 dotčená Nejvyššího komerčního listiny ze dne 19. března 1885 (Z. ř. č. 47), pak vztahem k tomu, že při rozdílnosti příměří se má k komerčním vztahům, i v příměří vztah, zejména se týká se ustanovení článku a vztah, jež ležících ležících podniků příměří pro obliques vztah, platí mají ustanovení v I. oddílu článku 9 a 10 a v II. oddílu komerčních podniků pro město města Hlívsko-Waldovsko-Katovské, a má jedná Nejvyššího komerčního listiny ze dne 4. června 1885 (Z. ř. č. 102).

Wurmbund n. p.

Zákoník říšský

pro

království a země v radě říšské zastoupené

Čísťka XIII. — Vydána a rozeslána dne 7. února 1895.

Obzvy Čís. 29. Nařízení o správnosti pojišťovacích techniků.

§ 3.

Nařízení ministeria věcí vnitřních a ministeria věcí duchovních a vy- učování

ze dne 3. února 1895,

o správnosti pojišťovacích techniků.

Abý výše bylo stále rostoucí poptávka po osobách v pojišťovací technice vzdělaných, ministerium věcí vnitřních se shodlo s ministeriem věcí duchovních a vyučování, až do konečné úpravy studii a zkoušek pro pojišťovací techniky, vydáti následující základní pravidla pro správnost pojišťovacích techniků.

§ 1.

Opisováni, uzavřeti se „oficiál správnostně technickou pojišťovacím“, dožadováni jen takto podle následujících ustanovení správnostní listiny od ministeria věcí vnitřních vyřazeno.

§ 2.

Opisováni v §. 1 dožadováni a vyřazeni v §. 6 stanovena nařízením se zkouškou vykonanou a prospěšnou před skutečnou konací v ministeriu věcí vnitřních vyřazeno.

§ 3.

Abý lidé připuštěni byli k výkonu této služby, vyžaduje se kromě rukopisného základu následovně, vyšetřování a zkoušení:

1. všeobecná základní škola,
2. příkaz, že kandidát navštěvoval na některých vyšších školách předměty z vědi matematické,
3. příkaz, že prakticky činný byl v oboru pojišťovací techniky.

§ 4.

Příkaz praktické činnosti v oboru pojišťovací techniky (§. 3, lit. 3) podléhá se každoročnímu potvrzení o tom, že kandidát po příslušnou dobu, buďto zaměstnan, nebo ve službě některé pojišťovny nebo v některém veřejném úřadě byl zaměstnan prováděti práci pojišťovací techniky.

§ 5.

Předměty zkoušky v §. 3 dlešet jsou:

1. Všeobecná matematika,

Žáti se:

Základní všeobecná aritmetiky, počtu diferenciálního a integrálního a náhodného pravděpodobnosti.

2. Pojišťovací matematika a matematická statistika.

Žádá se:

Známost ústřední a místní pojišťovny matematicky a účetní v jejím průběhu při výpočtu peněz a rezerv, užívající pojišťovnačních plánů, průběhy fondů atd.

Oznamování v podstatěch ústředních matematické statistiky, znalost tabulkových tabulek číselných, kvantitativních a numerických, jejich vztahů a jak se jich užívá v jednotlivých případech.

Známost zákonných ustanovení, zejména prohibiční k vedoucí účtu a ke statistice účtu pojišťoven.

2. Známost zákonných pojišťovnačních a národního hospodářství.

Žádá se:

Známost zákonů a vyhláškových vyhlášených zákonů, ustanovení se k veřejnému a soukromému pojišťovníci v Rakousku.

Známost v oboru národního hospodářství.

§ 4.

Osoby, které vykonávají podnikání v § 3 ustanovení a mohou vést účet a praktickou statistiku podnikání v oborech statistiky ve věcech, které jsou předmětem účtových ustanovení mají možnost od výkonu ústřední v § 1 odst. 1.

Kandidát osoby, které v důležitých případech vykonávají ústřední pro statistický účel při gymnasiích nebo učilnách a matematicky a fyzicky nebo dočasně dočasně dočasně dočasně na účtech ústřední ústřední, mohou uplatňovat byli od výkonu ústřední a předloženo v § 3, 2. 1 dotčeného a osoby, které účelují právními a statistickými ústřední účty nebo dočasně dočasně dočasně na účtech ústřední ústřední, mohou uplatňovat byli od výkonu ústřední v předmětu „národního hospodářství“ v § 4, 2. 3 dotčeného.

Žádosti se dle této nebo dle statistických ustanovení od ústřední buďto podány ústřední komisii (§ 7), která je se svým důležitým ústředním předložitelná na ministerstvo vnitřních věcí. Ministerium toto rozhoduje a rozhodnutí oznamuje.

§ 7.

Ke zkoušení kandidátů se ustanoví jakožto pojišťovnačních technických buďto ústřední praxí jakožto ústřední komisii a to v ministerstvu vnitřních věcí v Vídně.

Komise tato skládá se:

1. Z předsedy pojišťovnačního technického ústřední v ministerstvu vnitřních věcí jakožto předsedy jakožto předsedy.

2. Ze tří ústředních komisí, z nichž alespoň dva byli mající odbornými profesory, včetně dočasných při ústřední nebo při ústředních ústředních technických.

Ústřední komisí v počtu, který nemá býti předsedy, jsouce na ústřední doba ministerstva vnitřních věcí skládá se ministerstvo vnitřních věcí dočasných a vypočítá.

§ 8.

Přihlášky ke zkoušce buďto podány ministerstvu vnitřních věcí.

Kandidáti, kteří nevykonávají podnikání v § 3 vyhlášením, mohou uplatňovat ke zkoušce.

§ 9.

Účty k výkonu ústřední ustanovení předsedy ústřední komisii.

§ 10.

Zkouška skládá se z písemné a z ústřední ústřední.

Při písemné zkoušce dána jsou tři kandidáti a pravidla jedna otázka a kandidáti se tři ústředních předsedy (§ 5); odpovídá k ústřední ústřední dočasně není jen možno v jednom dni se ústředních buďto ústředních.

Při ústřední zkoušce mají ústřední ústřední byli více kandidáti nežli dva. Doba ústřední ústřední tak upravena, aby na kandidáti kandidáti připadla alespoň jedna hodina ústředního času.

Účty a ústřední písemné ústřední buďto kandidáti upřed ústřední komisii ustanovení, až do uplatnění v ústřední ústřední a se této ústřední uplatnění.

Komise může ustanoviti stejný postup i při ústřední ústřední.

Písemné ústřední a ústřední buďto uplatnění při ústřední předsedy ústřední komisii se přitomní kandidáti.

Vypracování ústřední písemných ústřední a ústřední stří se na se ústřední ústřední, pokud možná jednotně ústřední komisii.

Vyhodnotí toho prvotní ústřední, může ústřední byli, aby kandidáti ústřední ústředních, ústředních, ústředních tabulek a fyzických ústředních.

Ústřední by ústředních ústředních ústředních nebo ústřední by ústředních ústředních, buďto ústřední ústřední ústředních.

§. 11.

Zkušební komise sestává zasedl se z rozhodnutí skúšební úřady ze školitelů a z posloupě při odpovídání úkolů.

Nepřímo předsedá examinatori odborní pedagog, ústředí z předsedů praxích a poradci rozhodnutí jednotlivých ústředních ústředí, podlé komitativní ústředí z celkového výsledku jednotlivých skúšebních ústředí předsedá vnitřním ústředím skúšební komise, při čemž rozhoduje většinou hlasů.

Jsou-li hlasy rovně rozděleny, platí zasa ústředí, k ústředí předseda byl přítomen.

Ústředím komitativní buď kandidát prohlášen buďto

- na úspěšného nebo
- na neúspěšného.

§. 12.

O skúšebním sepsání buď protokol, který obsahuje výsledky skúšebních předvedení každé části úkolů, ústředí examinatori z jednotlivých skúšebních předvedení i komitativní ústředí z celkového výsledku všech skúšebních ústředí.

§. 13.

Zkušební, kteří by prohlášení byli za neúspěšné, mohou opakovaně skúšit se vyprášen jednání roků.

Dvakrát opakovaně skúšit lze také po vyprášen povolání ministeria vnitřních věcí.

§. 14.

Při ústředí hlasy skúšebních buďteli má naproti skúšební ústředí předsedovi skúšební komise.

Tato tato část 30 ul.

Z této částky připsané po 7 ul. na každého se čtyř členů skúšební komise a 2 ul. na ústřední ústředí.

Zkušební, kteří opakovaně skúšit, jsou povoláni znovu naproti skúšební ústředí.

§. 15.

Zkušební komise předloží protokol z předvedení skúšebních ministeria vnitřních věcí, který, dopadá-li skúšitka dobře, vrátímu jestliže kandidát úplně uspěšen byl od skúšitky (§. 5, 1. odstavce), vyřadí kandidátovi skúšit, že může nastoupit se ústředím opředením technickým pojištěním.

§. 16.

Ústředím opředením technickým pojištěním buďto ústředím předsedá od politického ústředím ústředím nebo buďteli.

§. 17.

Ústředím opředením technickým pojištěním, kteří by byli odvoláni pro ústředím ústředím, pro předsedá se ústředím nebo proti vnitřním ústředím opředením nebo pro ústředím předsedá nebo pro předsedá §. 488 tr. ústředím, ministeria vnitřních věcí může opět odvolat právo, aby dále nastoupil se ústředím opředením technickým pojištěním.

§. 18.

Kada ústředím nebo ústředím opředením buďto vyhlášen se Wiener Zeitung a ústředím ústředím ústředím.

§. 19.

Ústředím opředením technickým pojištěním mají právo ústředím právo se ústředím ústředím a ústředím: „Ústředím opředením technickým pojištěním“.

Ústředím mohou ústředím jich se plat k ústředím právo technickým pojištěním.

§. 20.

Národním toto národní ústředím vyhlášením.

Баварскому и .

Венгрии и .

Zákoník říšský

pro

království a země v radě říšské zastoupená

Čísťka XIV. — Vydána a rozeslána dne 15. února 1895.

Označ. Čís. 28. Vyhláška o smlouvách obchůdích pro vzájemnou dopravu mezi federálními rakousko-uherskými se strany jedné a německými se strany druhé v přímém vztah podle mezinárodní smlouvy ze dne 14. října 1890 a dopravy vyvolaných nebo podmíněně připuštěných.

§ 1.

Vyhláška ministeria obchodního ze dne 15. února 1895,

a smlouvách obchůdích pro vzájemnou dopravu mezi federálními rakousko-uherskými se strany jedné a německými se strany druhé v přímém vztah podle mezinárodní smlouvy ze dne 14. října 1890 a dopravy vyvolaných nebo podmíněně připuštěných.

Mezi Rakousko-Uherskem, Německem, Nizozemskem a Švýcarskem, jakož i Belgií a Lucemburkem, došlo smlouvou obchůdích v přímém vztah podle mezinárodní smlouvy ze dne 14. října 1890 a dopravy vyvolaných nebo podmíněně připuštěných (Z. ř. č. 25 a 81 z r. 1894), která má dohodnouti platnosti pro vzájemnou dopravu mezi Rakousko-Uherskem se strany jedné a Německem se strany druhé, vztahující se buďto nyní také k této dopravě a následujícími dodatky.

§ 1. II.

§ 1. Sml. 3 vykonaných předpisů k mezinárodní smlouvě.)

Pro dopravu se třemi platnou smlouvou dohodla mezi Rakousko-Uherskem a Německem a vzájem-

nou smlouvou smlůbích psací ze dne 12. března 1894 (Z. ř. č. 4. 40). Dopravy takové buďto příjizny také se list dopravou.

§ 2.

(Příloha I vykonaných předpisů.)

Jakožto XV a

buďto obchůdích:

Odpovědi kraslína sírová a tonična na nitroglycerin připuštěna bude k dopravě toliko taková, je-li do potřeby tonična na nitroglycerin list došlo úplně dostatek. Ostatní plati předpisů pod §. XV uvedené.

Jakožto XXXV a

buďto obchůdích:

1. Materiál se jest smlouba smlůbích (francouzskou smlůbích) patřoucí pro ruční smlůbích chrastě, která obchůdij buďto psací listy nebo jiné smlůbích (Pauzování v Rakousko-Uhersku k dopravě po federálních smlůbích dopuštěné, vztah kromě patřou pod XXXVI doležených;

2. Tříska obchůdij, pokud neobchůdij v sobě listů, jakož podle §. 1 a 4 vykonaných předpisů k mezinárodní smlouvě a dopravě smlůbích po federálních smlůbích: mezi doručna dopravovat

je vlněná tkanina s pruhem zrnačky a z vrstev podlahových viz člá. XXXVIII a s bavlněných pruhem zrnačky viz člá. XLII);

3. Šatný papír nebo kromě zapalovací bezpečnostních viz člá. IV);

4. Nitrocellulosa, zejména bavlna stělná, vlna katedrová a pyropapír, pokud tyto látky nedobry jsou zejména 20 procenty vody, dále papír s lineovanou stělnou bavlnou a papírem paraffinovým či lineovanou stělnou bavlnou složená s 15 procenty vody a s stělnou bavlnou ve složení, jaká i s katedrovou vlnou, složená s 10 procenty vody, viz člá. XXXIX a XL);

5. Zápalovky sítě k tabákům, tabákové kapsle (zápalky tabákové) a zápalníky podkopané, skládané nebo těsně vybočené,

podrobny jsou následující ustanovení:

A.

O zapalování.

K 1.

(1) Hlavní papírny propracoval stělnou stranou, kromě papíru pod XXXVI uvedených, buďte zejména po stranách zapalovací pruh do šířky a také lepenky tím způsobem, aby v těchto zrnačkách se posouvaly. Jednotlivé stělné s pruhem buďte první zapalovací stělné vedle sebe a nad sebe do dobře odlišných, více či méně příměšených slujků dřevěných nebo leštěných, jaké slujky jsou tak uspořádány, aby se vytvářeli se směšně, a které jsou opatřeny sítěmi ležnými sítěmi nebo pány. Město dřevěných nebo leštěných sítí nebo leštěných sítí také sítě zrnaček s sítěmi vstev velmi sítě a také formovanou lepenky (jak zrnačkách amerických sítí). Sítě zrnačky by měly ležnými ležnými sítěmi.

(2) Vlna papírny v jedné sítěmi jasně zrnačkách zrnačkách 50 g, kromě vlna jedné sítěmi 50 g.

(3) Sítěmi musí být opatřeny sítěmi sítěmi nebo katedrovými sítěmi „Papírny propracoval stělnou stranou, sítěmi (viz) . . .“

K 2.

(1) Těsně obdrtou buďte první zapalování do dřevěných, tvárných a více či méně příměšených slujků nebo leštěných, jaké slujky

jsou tak uspořádány, aby se vytvářeli se směšně, a které jsou opatřeny sítěmi ležnými sítěmi nebo pány. Město dřevěných nebo leštěných sítí nebo leštěných sítí také sítě zrnaček s sítěmi vstev velmi sítě a také formovanou lepenky (jak zrnačkách amerických sítí). Sítě zrnačky by měly ležnými ležnými sítěmi.

(2) Hlavní vlna sítěmi zrnačkách 50 g.

(3) Sítěmi musí opatřeny být sítěmi sítěmi nebo katedrovými sítěmi „Těsně obdrtou“.

K 3.

(1) Šatný zapalovací kromě zapalovací bezpečnostních buďte první zapalovací do dřevěných, tvárných a více či méně příměšených slujků nebo leštěných, jaké slujky jsou tak uspořádány, aby se vytvářeli se směšně, a které jsou opatřeny sítěmi ležnými sítěmi nebo pány. Město dřevěných nebo leštěných sítí nebo leštěných sítí také sítě zrnaček s sítěmi vstev velmi sítě a také formovanou lepenky (jak zrnačkách amerických sítí). Sítě zrnačky by měly ležnými ležnými sítěmi.

(2) Vlna zapalování buďte v jedné sítěmi jasně zrnačkách 50 g, kromě vlna jedné sítěmi 50 g.

(3) Sítěmi musí opatřeny být sítěmi sítěmi nebo katedrovými sítěmi „Šatný zapalovací“.

K 4.

(1) Nitrocellulosa, zejména bavlna stělná, vlna katedrová a pyropapír — pokud hlavně pruhem zejména vlněnými se sítěmi dopady vlněnými ustanovení — buďte do dřevěných, tvárných a více či méně příměšených slujků nebo leštěných, jaké slujky jsou tak uspořádány, aby se vytvářeli se směšně, a které jsou opatřeny sítěmi ležnými sítěmi nebo pány, tak první zapalování, by sítěmi sítěmi se sítěmi, a které jsou opatřeny sítěmi ležnými sítěmi nebo pány. Město dřevěných nebo leštěných sítí nebo leštěných sítí také sítě zrnaček s sítěmi vstev velmi sítě a také formovanou lepenky (jak zrnačkách amerických sítí). Sítě zrnačky by měly ležnými ležnými sítěmi.

(2) Papírny paraffinové potažené s lineovanou (sítěmi) bavlnou stělnou buďte spojny pruhem sítěmi papírem v sítěmi, sítěmi sítěmi se do sítěmi.

1) Tyto papíry, jaké i případně barvína a jiné státní podniky nemají upraveny být zapsány ve svých smlouvách s nimi byly započteny do třetího oddílu nebo v třetí větě. Příklad barvína jaké i jiné státní podniky musí být započteny do započtených smlouv.

2) Pokud má být jaké státní podniky barvína nebo jiné státní podniky započteny do třetího oddílu nebo v třetí větě, musí být zapsány do smlouvy s nimi před tím, než budou započteny do smlouvy s nimi.

3) Pokud má být jaké státní podniky započteny do třetího oddílu nebo v třetí větě, musí být zapsány do smlouvy s nimi před tím, než budou započteny do smlouvy s nimi.

K 2.

Zápatky k třetímu oddílu, to jest zápatky k třetímu oddílu (kapale třetí) a zápatky k třetímu oddílu (kapale třetí).

a) Zápatky k třetímu oddílu (kapale třetí).

1. (1) Zápatky k třetímu oddílu (kapale třetí) k tomu, než se uzavřou smlouvy do všech podniků, musí být zapsány do smlouvy s nimi před tím, než budou započteny do smlouvy s nimi.

(2) Pokud má být jaké státní podniky započteny do smlouvy s nimi, musí být zapsány do smlouvy s nimi před tím, než budou započteny do smlouvy s nimi. Pokud má být jaké státní podniky započteny do smlouvy s nimi, musí být zapsány do smlouvy s nimi před tím, než budou započteny do smlouvy s nimi.

(3) Pokud má být jaké státní podniky započteny do smlouvy s nimi, musí být zapsány do smlouvy s nimi před tím, než budou započteny do smlouvy s nimi.

2. (1) Pokud má být jaké státní podniky započteny do smlouvy s nimi, musí být zapsány do smlouvy s nimi před tím, než budou započteny do smlouvy s nimi.

(2) Pokud má být jaké státní podniky započteny do smlouvy s nimi, musí být zapsány do smlouvy s nimi před tím, než budou započteny do smlouvy s nimi.

nejméně 20 mm šířky nebo do šířky větší plochy, aby státní podniky mohli být započteny do smlouvy s nimi. Pokud má být jaké státní podniky započteny do smlouvy s nimi, musí být zapsány do smlouvy s nimi před tím, než budou započteny do smlouvy s nimi.

(3) Pokud má být jaké státní podniky započteny do smlouvy s nimi, musí být zapsány do smlouvy s nimi před tím, než budou započteny do smlouvy s nimi.

3. (1) Tato věta, jejíž účel je zajištění toho, aby státní podniky mohli být započteny do smlouvy s nimi, musí být zapsány do smlouvy s nimi před tím, než budou započteny do smlouvy s nimi.

*) Pokud má být jaké státní podniky započteny do smlouvy s nimi, musí být zapsány do smlouvy s nimi před tím, než budou započteny do smlouvy s nimi.

*) Pokud má být jaké státní podniky započteny do smlouvy s nimi, musí být zapsány do smlouvy s nimi před tím, než budou započteny do smlouvy s nimi.

*) Pokud má být jaké státní podniky započteny do smlouvy s nimi, musí být zapsány do smlouvy s nimi před tím, než budou započteny do smlouvy s nimi.

*) Pokud má být jaké státní podniky započteny do smlouvy s nimi, musí být zapsány do smlouvy s nimi před tím, než budou započteny do smlouvy s nimi.

*) Pokud má být jaké státní podniky započteny do smlouvy s nimi, musí být zapsány do smlouvy s nimi před tím, než budou započteny do smlouvy s nimi.

*) Pokud má být jaké státní podniky započteny do smlouvy s nimi, musí být zapsány do smlouvy s nimi před tím, než budou započteny do smlouvy s nimi.

(c) Nová železná příjezdí státní stanic do telegrafní stanic a telegrafních tratí, na nichž vyhledají větší množství býti dopravovány. Ještě státní jest ustanovena pro některou stanic takové rukovadla neb sloupek dráhy nebo tratí, na které posílá nákladní vlaky jesti takto dle možnosti, musí býti ustanovena příjezdí v pořádku stanic této dráhy nebo tratí, jest třeba odstaviti na státní a nákladních stanicích a postavení se, by znovu byla poslána podle toho, jak doprava vlaků toho dopadá.

(d) Nákladní listy rovněž obsahovali nákladních jezdících přehledů. Okrášlené v obou stranách přední a zadní pořádkem čarovanými linkami. Nákladní listy musí býti pevné, drsné, uzavřené a státních takto obsahovali kromě více jakž jednotlivě z nich a bohu pro ustanovenou vzájemně vyřazení.

(e) Takováto nákladní listy rovněž býti označeny „na státní na dráhu“.

(f) Na nákladních listech musel obsahovat, pokud polepily účelů (pokojnost nebo rozdíly) má býti účinné, označeno, že postava i započtení nákladních přepravů vyhovuje platným předpisům.

(g) Dopravení mohli započteno při počátku. Z dopravy vyloučeny jsou státní dráhou státní. Tyto nová železná deklarace listů na dohled.

C.

Prostředky dopravní.

(i) K dopravě musí upotřebena býti toliko kryptých nákladních vozů s průhledným přístrojím uzavřeným a těsným, a pevnou, bezpečnou krycíkou, s výhledem palubou a s dalšími příslušenstvími dohodl. s pravidla lesa přístroje brzdového.

(j) Nákladních vozů, v jejich vůle vyhovují tělesné tělesky, šrouby, matice atd., musí upotřebena býti z dopravy.

(k) Dráha musí a státní musí se jasně bohu sloužit pod státním a bohu úspory. K tomu musí státní býti papírů.

(l) K takovýchto dopravních musí upotřebena býti vozů, jesti musí bohu před nedávno byla ustanovena, ani takových vozů, které ustanoveny jsou, aby v kritice byly vyřezávány v dílech.

(m) Převážně vyhovujícího zboží do jejich telegrafních vozů musí státní se na cestě toliko takříci, je-li toliko nevyhovující přehled. Zvláštním způsobem musí proto ustanoviti se, že takováto státní bohu

dopravovány v třídě vozů od počátku až ke státní cestě.

D.

O nakládání.

(n) Sňatky (bohu, bohu) bohu tak proved započteny v telegrafních vozů, aby byly zabezpečeny proti theft, ošidlení, únosu, přehledně a proti spánutí s bohužích vozů. Zvláštní bohu rovněž býti náhled postaveny, aby musí býti palubou, rovněžbohu a pořádkem státním vozů náhledy a dřevěnými postátními pod pokrytými a oběpu býti státními proti kradlivosti se bohu.

(o) Vozy musí státní býti bohu až do dráhy toliko od nakládání vlaků. Tyto musí nad sebou státní býti více vřady nežli 10.

(p) S jasně státní musí toliko množství nejvíce 1000 kg a tolik bohu takříci býti spolu náhledy, když státní musí více bohu státní a postátní nebodu účinné státní nežli listy státní.

(q) Jest započteno, že musí státní bohu bovinou nebo jinou státníbohu náhledybohu dal státní postaveny pro rozličné účelů zhrnut, tělesná státníbohu, státní zabezpečovací nebo státníbohu. (O státní listů bohu státní státní státní č. XXXIX).

E.

Ustanovení ostatní.

Ostatní bohu bohu:

A.

Pro dopravu na rakouských telegrafních státní předpisy státní a k. telegrafního ministerstva ze dne 1. srpna 1890, č. ř. č. 184, jest spravena byla doprava vyhovujícího zboží po telegrafních, a to:

při počátku: § 5, odstavce 1 a 2 a § 9, odstavce 1;

při dopravě prostředků: § 17, odstavce 2 a § 18;

při nakládání: §§ 19 a 24 s tou úvahou, že při převážení s Německem listy musel účelů, které účelůž oběpu velikou množství přenosu, musí býti přehledně od přehledně státní;

Zákonník říšský

376

království a země v radě říšské zastoupené

vydání se ve sbídkě s. k. dvořní a státní tiskárny ve Vídni, v I. okresu, v ulici Singerstrasse č. 10, také roku 1856 v jazyku německém, vládním, českém, polském, ruském, slovinštině, chorvatštině a rumunštině.

Předplatit se rok 1856 každého těchto cenzur vydání stojí 3 zl., nebo se pro něj dlehlá nebo sešit se posílá (bez portu) po poště.

Předplatit se ve sbídkě s. k. dvořní a státní tiskárny, I. okres, Singerstrasse č. 10, kde také odložit byl mohou jednotlivé ročníky a čísly.

Ka předplatit bude přiložený návodem poslat, posíláťi toliko po zaplacení předplatného. Zákonůh listůh se sešit.

Obdobě-li se jedno nebo několik desetiletí Zákonůh říšských nejednou, stojí německého vydání:

desetiletí 1849 až včetně 1858	12 zl.	desetiletí 1859 až včetně 1878	16 zl.
1859	12	1879	20
Cena desetiletí od r. 1849 až včetně do roku 1899 stojí 90 zl.			

V ostatních jazycích:

desetiletí 1879 až včetně 1879	16 zl.	desetiletí 1880 až včetně 1889	20 zl.
od každ desetiletí od roku 1879 až včetně 1889 90 zl.			

Zákonůh německéh se každý rok v sobě lze dostati pořadně rokem 1856 se tyto ceny:

Zákonůh se rok 1856 se	8 st. 30 kr.	Zákonůh se rok 1872 se	8 st. 30 kr.
1856	8	1872	8
1857	1	1873	8
1858	1	1874	8
1859	1	1875	8
1860	1	1876	8
1861	1	1877	8
1862	1	1878	8
1863	1	1879	8
1864	1	1880	8
1865	1	1881	8
1866	1	1882	8
1867	1	1883	8
1868	1	1884	8
1869	1	1885	8
1870	1	1886	8
1871	1	1887	8
		1888	8
		1889	8
		1890	8
		1891	8
		1892	8
		1893	8
		1894	8
		1895	8
		1896	8
		1897	8
		1898	8
		1899	8
		1900	8

Podle 1884 může obdržeti býti lepší zařízení, až jsou vydána repertoria příslušných vydání.

Co se tyto zákonníky, vydaných v jiných sešitě jazycích od roku 1870 až včetně do roku 1894, prodáváťi se se tyto ceny jako zákonníky německé.

SE. Schönböcker nebo každý dole listůh Zákonůh říšských bude vyjítě ve čtyřech sešitěh německoy bezprostředěh s. k. dvořní a státní tiskárny ve Vídni, II. okres, Sennerweg č. 16.

Pro prožit toto listůh vydání se listůh Zákonůh říšských jen za cenu, za kterou se prodáváťi (C), nebo se 2 strážník se 1 kr.)

Prostředí všechny ročníky od r. 1849 až do r. 1894 německého vydání a ročníky ostatních sešitůh vydání, (od roku 1870 až včetně do roku 1894), jsou nyní úplné, může nejen každý jednotlivý ročník za dostávanou cenou sjetě i každé jednotlivé částka, všech těchto ročníků (C), nebo se 2 strážník se 1 kr.) pořadně rokem 1882. Koupiti byli a sbírka s. k. dvořní a státní tiskárny a proto může každý sešitě Zákonůh říšských sobě doplatiti a listůh jeho dle návoděh si sešitěh.

Zákonník říšský

pro

království a země v radě říšské zastoupené.

Částka XV. — Vydána a rozsáhlá dne 25. února 1895.

Oznáčí Čís. 35. Vyhláška, kterou vyhlášeje se seznam železnic, ke kterým vztahuje se mezinárodní úmluva o dopravě zboží po železnicích ze dne 14. října 1890 (Z. ř. č. 388 z r. 1892).

35.

Vyhláška obchodního ministeria ze dne 18. února 1895,

kteřou vyhlášeje se seznam železnic, ke kterým vztahuje se mezinárodní úmluva o dopravě zboží po železnicích ze dne 14. října 1890 (Z. ř. č. 388 z r. 1892).

Seznam železnic, ke kterým vztahuje se mezinárodní úmluva o dopravě zboží po železnicích ze dne 14. října 1890 (Z. ř. č. 388 z r. 1892), podléhá ke změně, je-li vyhlášen ze dne 3. června 1895 (Z. ř. č. 87), ze dne 10. března 1894 (Z. ř. č. 43) a ze dne 13. srpna 1894 (Z. ř. č. 109) byly vřaděny, a ke změně, je-li od č. 1. 1895 byly vřaděny, tak ověří také:

Seznam železničních tratí, k nimž vztahuje se mezinárodní úmluva o dopravě zboží.

Belgicko.

A. Trati provozované správami belgickými.

1. Správa státních železnic belgických.
2. Belgická soukromá dráha.

3. Vešká dráha belgická.
4. Liège — Martricht.
5. Gent — Terwaan.
6. Mecheln — Terwaan.
7. Západobruželská železnice.
8. Železnice v Ghislay.
9. Gent — Kriego — Brügge.
10. Terwaan — St. Nicolas.
11. Hasselt — Mamegh.
12. Antwerp — Gent (Waes).

B. Železniční trati provozované nebo spoluprovázované stranickými správami.

I. Správy stranickými.

13. Trati od belgicko-nizozemské hranice u Arkel až k Lutichem-Vingelis, Ass (Elat) a Pétende Grande, provozované od společností stranických dráh státních.

II. Správy stranickými.

14. Trati od belgicko-nizozemské hranice u Bleybongu až k Bleybongu, provozované katolickými protestními státními dráhami.

III. Správy francouzskými.

Trati od belgicko-francouzské hranice, francouzskou severní dráhou provozované:

15. U Comines až do Comines.
16. U Halleu až do Meris.

IV. Správní lucemburskými.

Tratě od belgicko-lucemburské hranice lucemburskou částkou přinej Jaffelche provázaná:

17. U Pétange od do Ahras.
18. U Clancy od do Acol-Bas.

Formátka. Co se týče tratí, belgickými správami v místě provázaných, viz:

- Německo, str. 112, 113.
Francouzsko, str. 12, 13, 17, 18, 19.
Švýcarsko, str. 22, 23, 24, 25, 18, 27.

Německo.

A. Trati německými správami provázané.

I. Železnice státní nebo pod státní správou jsoucí.

1. Říšské železnice v Elzasu-Lothrinu.
2. Železnice vojenské.
3. Královské pruské státní dráhy a pruské soukromé železnice, pod státní správou jsoucí, kromě:

a) Hornobavorské železniční odbočky a křížových tratí.

4. Královské bavorské státní železnice kromě:
- 4.) Augsburgské státní dráhy od níž provozované.
5. Královské saské státní železnice a saské soukromé železnice pod státní správou jsoucí.
6. Královské württemberské státní dráhy.
7. Velkovévodské badenské státní dráhy a badenské soukromé železnice pod státní správou jsoucí.

8. Mohabícko-Mecklenké železnice a tratě Elbenitz—Pflanzstedt.
9. Velkovévodské hrochovské dráhy.
10. Velkovévodské mecklenburské železnice Rostocka-Fischlitz, kromě:

a) tratě Dobers—Hollpandam.

11. Velkovévodské sámskourké státní železnice, kromě:

a) železnice Oeloh—Westerstedt.

B. Železnice soukromé ve své vlastní správě.

12. Alt-Damm—Coburg.
13. Altona—Kaltenkirchen.
14. Arnsdorf-Bitterfeldhausen.
15. Bielefeldské dráhy, městské a přístavní.
16. Brandburské železnice vojenské.
17. Drážďanské dráhy (Donnerschillingen—Partenungen).
18. Vraňovské—Vestera.
19. Brechtelské železnice.

20. Grottelské železnice.
21. Grottelburské železnice.
22. Drahce—Coburg.
23. Deggendorf—Mittau.
24. Dessau—Witten.
25. Dvortanov—Grossa—Emschale.
26. Ebersfeldsko-Kappelské dráhy a křížové tratě.
27. Eisenberg—Krasna.
28. Ebern—Seyla.
29. Ermsburské železnice (Mettigen—Ueck).
30. Eutin—Lütbek.
31. Flensburg—Kappeln.
32. Frankfurtské dráhy spojovací (Frankfurt a. Mainem).

33. Fähr—Zandt—Coburg.
34. Georg-Madenburské dráhy.
35. Gernrode—Hargersfeld.
36. Götters—Wittenbuck.
37. Halberstadt—Blankenburg.
38. Harzské dráhy Lotharova.
39. Hildesheim—Kleinb. —
40. Hoyašské železnice (Hoya—Systrup).
41. Ilmenau—Grossbrotbuck.
42. Koberburské železnice.
43. Kiel—Eckernförde—Fleetsburg.
44. Kirchburské železnice.
45. Koldern—Cranz.
46. Knajps Altonské dráhy obchodní.
47. Lübeck—Eitzen a Lübeck—Hamburg.
48. Ludvíkova železnice (Neinbeck—Fähr).
49. Mauthausen—Waldheim—Heidberg—Mauthausen.

50. Maßberg (Kaisersberg)—Macha.
51. Mecklenburské železnice Friedricha Viléma.
52. Meppen—Hasslinga.
53. Meibach—Wolfschhausen.
54. Murnau—Garmisch—Patzschkirchen.
55. Neubrandenburg—Friedland.
56. Neubrandburské železnice.
57. Oberdorf—Pflanz.
58. Osteritzsch—Wasserleben.
59. Orlowka—Westhofen.
60. Uchadpovské žilní dráhy, spolu s železnici Fackhausen—Palmsleben.

61. Pöchlitz—Seyl Poppe.
62. Peine—Ilnd.
63. Paderburské železnice.
64. Pöhlitzské železnice (Pöhlitz—Wittenstock).
65. Reichenau—Reichenstein.
66. Rjnsko—Königsbismarckské dráhy městské.
67. Rhana—Dimelshai (Rudlar—Merlenberg).
68. Rosdorf—Mönggen.
69. Rastebach s. L.—Woll.

118. Tratě od francouzsko-německé hranice u Gidelharu až k Salzburku, Německého společenství belgických provincií a společenství pro ruční pro německých desátků státních spoj-provincií.

Poznámka. Co se týče belgických tratí, které provází se od německých spoj v celku, viz:

- Belgie, č. 14.
Francouzsko, č. 20, 21, 22, 23, 24, 25.
Lucemburk, č. 3, 4.
Německo, č. 5, 6, 7, 8, 9, 10, 11.
Sasko-Drážka, č. 25 až včetně do 44.
Itálie, č. 26, 27, 28, 29, 30, 31, 32.
Sjeverní, č. 33, 34, 35, 36, 37, 38.

Francouzsko.

A. Tratě francouzskými správami provozované.

Tratě d'indépendance générale:

1. Severní dráha.
2. Východní dráha, včetně tratí na ústí koncesionářských provozovaných Manherand — Manherand, Vigon-Meuse — Vigon-met-Bois, Carignan — Messempet, Charmeris — Rancorville, Arricourt — Bismont a Grevy, Saint-Dizier — Yancy, Yancy — Daulcourt-le-Château.
3. Západní dráha.
4. Pařížsko-lyonská dráha středních částí, včetně tratí na ústí koncesionářských provozovaných staršího přístavu v Marseille a z Arles do Saint-Louis.
5. Orléanská dráha, včetně námořních telegrafů Brestských.
6. Říční dráha.
7. Říční dráhy včetně ústíních částí na ústí koncesionářských provozovaných Ligné-Rivière — Niboule a Barchevaux — Châteauneuf.
8. Oběje okrajní dráhy Pařížské, včetně strategické tratě Valenciennes — Masny-Palaisien.
9. Společenství pro telegrafní departementální.
10. Společenství telegrafní se Romieu de Anzin až k belgické hranici.
11. Společenství Mělnické.

Tratě místní důležitosti:

12. Společenství pro telegrafní departementální.
13. Marleux — Châtillon-sur-Chalaronne.
14. Castelnaud — Margaux a Paulhan — Port des Plétes (společenství Mělnické).

B. Tratě provozované nebo spoluprovázované cizími správami.

I. Správy belgickými.

- Tratě od francouzsko-belgické hranice, provozované Valons desdělou belgického drážky:
15. U Trévignan až k Vireux.
 16. U Delfinche až k Givet.
 17. Tratě od francouzsko-belgické hranice u Escr-Aproux až k Givet, provozované belgickou Severní drážky.
 18. Tratě od francouzsko-belgické hranice u Alenche až k Hambrunet, provozované Švédsko-belgického belgického společenství.
 19. Tratě od francouzsko-belgické hranice u Boulogne až k Anvers, belgického společenství Ghemayturu provozované.

II. Správy německými.

- Tratě od německo-francouzské hranice, provozované Východní drážky středních, od Italských hranic v Klusku-Lobruku spoluprovázované:
20. U Altmünsteru až k Pelt-Grün.
 21. U Německého Arricourtu až k Igney-Arcisourt.
 22. U Chambray až k Metz.
 23. U Nostant až k Pagny-sur-Moselle.
 24. U Amarsviller až k Belfort.
 25. U Fontenay až k Aulim-le-Roman.

III. Správy španělskými.

- Tratě od hranice francouzsko-španělské, provozované drážky Ibersko-diplomatické:
26. U Delle až k Delfe.
 27. U Vallarba až k Pontalies.
 28. U Verricos až k Pontalies.

IV. Správy italskými.

29. Tratě od italsko-francouzské hranice u Madone až k Modane, italského společenství Sředomořské drážky provozované.

Poznámka. Co se týče belgických tratí, provozovaných od francouzských spoj v celku, viz:

- Belgie, č. 15, 16.
Francouzsko, č. 206, 187, 188, 189, 190, 191.
Itálie, č. 4.
Sjeverní, č. 39, 38, 39, 40.

Itálie.

A. Tratě italskými správami provozované.

1. Vědecký tratě, provozované společenství středomořské stb.

3. Východní tržní, provozovaná společností
Lohmeyerová.

4. Východní tržní, provozovaná společností
Kühnleová, včetně tržní pro císařské Mošinské.

5. Tržní, provozovaná od Sociální Unie pro
Agropar v Císařství rakouské, se sídlem v Paříži:

a) Padova—Bassano,

b) Vicoenza—Trevise,

c) Vicoenza—Schio,

d) Góstiže—Portogruaro,

e) Parma—Sassara,

f) Bologna S. V.—Portomaggiore,

g) Bolože—Massalombarda,

h) Arezzo—Fiesse

i) Genuvské—Vigevio.

6. Železnice severosaské v Silesii, tržní:

a) Silesie—Boles—Erla v obvodu Boles—
Silesie—Lězeň a B. Pietro—Gorogge,

b) Silesie—Boles—Savona,

c) Saveno—Makate—Varese—Lavena,

d) Como—Camerlate—Grandate—Makate v ob-
vodu Camerlate—Albate—Camerlate,

e) Novara—Basta—Aralde—Saveno—Sergio

f) Saveno—Grandate.

B. Tržní, provozovaná nebo spoluprovozovaná
cizími správami.

I. Správy francouzské.

1. Tržní od Silesie-francouzské hranice v Šam-
paigne až k Vestinghě, provozovaná francouzskou
Pařížsko-lyonsko-oděnímorskou společností.

II. Správy švýcarské.

1. Tržní od Silesie-švýcarské hranice u Fins až
k Lince, Götterberkou společností provozovaná.

III. Správy rakouské.

1. Tržní od Silesie-rakouské hranice u Pustého
až k Pustému c. k. rakouské společnosti dráhami ve
směru do Itálie spoluprovozovaná.

2. Pusté, G. se týče italských tržní, rakouské
společnosti v císařství rakouském, viz:

Francosko, č. 26.

Silesie-Itálie, č. 22, 23, 24.

Švýcarsko, č. 27.

Lucemburško.

A. Tržní lucemburskémi správami provozovaná.

1. Dráha prince Rudolfa, včetně tržní Wasser-
billy—Grossmarché.

B. Tržní, provozovaná nebo spoluprovozovaná
cizími správami.

I. Správy německé.

1. Východní tržní lucemburské dráhy Wilt-
mary, provozovaná říšskou společností v Elzasu-
Lotrinsku.

2. Tržní od silesie-lucemburské hranice u U-
dingen až k Udingen, říšskou společností sta-
tní dráhou provozovaná.

3. Pusté, G. se týče italských tržní, pro-
vozaných lucemburskou společností v císařství, viz:
Silesie, č. 17, 18.

Nizozemsko.

A. Tržní nizozemskými správami provozovaná.

1. Společnost ke provozování nizozemských
státních dráh.

2. Nizozemská italská společnost.

3. Společnost nizozemské dráhy ostřední.

4. Společnost severo-brabantko-nizozemské le-
kce.

B. Tržní, provozovaná nebo spoluprovozovaná
cizími správami.

I. Správy německé.

1. Tržní od silesie-nizozemské hranice u Ne-
schens až k Neuschens, provozovaná německou
silesoburgskou společností dráhami.

2. Tržní od silesie-nizozemské hranice, od hol-
landských státních dráh provozovaná:

1. U Dalken až k Watenwyk.

2. U Dalken až k Watenwyk.

3. U Eken až k Zornmar.

4. U Stralen až k Vreke.

5. U Kalkenkirchen až k Vreke.

6. U Dalken až k Watenwyk.

II. Správy belgické.

Tržní provozovaná Velkou belgickou společností
dráhami:

1. Od belgické-nizozemské hranice u Ha-
monte až k nizozemsko-německé hranici u Dal-
kenu.

2. Od belgické-nizozemské hranice u Le-
naken až k nizozemsko-německé hranici u Aak.

3. Od belgické-nizozemské hranice u Weelde-
Morsplan až k Tilburgu.

15. Trať od belgicka-nizozemské hranice u Vindal k Maestrichtu, provozovaná dráhou Lüttichmaestrichtská.

16. Trať od belgicka-nizozemské hranice u La Glagee u k Termezenu, provozovaná belgickými společnostmi Mecheln—Termezenu.

17. Trať od belgicka-nizozemské hranice u Salmes u k Termezenu, provozovaná belgickými společnostmi Gant—Termezenu.

Poznámka. Co se týče belgickými trati, provozovaných nizozemskými společnostmi u státní, viz:

Belgie, str. 15.

Státní, str. 116, 118, 119, 127, 135.

Rakousko-Uhersko.

I. Kralupy a země v Habské radě nastupených.

(Společně s Liechtenštejnem.)

A. Všechny trati, provozované náležejícími belgickými společnostmi a společnostmi se sídlem v Rakousku-Uhersku.

1. C. k. generální ředitelství rakouských státních dráh, státní trati Feldkirch—Fuchs na hranici Liechtenštejnem (státní kábla); — naproti tomu však v vyložením:

Daluská státní dráha:

a) Spill—Svevo—Kuf.

b) Ferlach—Svevo—Štáns,

pak Kolomyjských státních dráh

c) Kolomyje—Sokolův vyhledání a odbočka.

d) Načernomonské předsízení — Sasparov—Kulstřed,

jakž i:

a) státní dráha v katejích katejích Uonmari—Hantersdorf (dráha Hanters).

a kousky odboček:

f) Podlaca—Nepelmuze,

g) Wama—Pozná Moldavia a

h) Látca—Nytany.

2. Ústecko-lipská železnice.

3. České komerční dráhy.

4. Česká severní dráha.

5. Buzencko-moravská dráha.

6. Běláhradská dráha.

7. Severní dráha císaře Ferdinanda.

8. Kolická-bohemská dráha (rakouská trať).

9. Kroměšvická dráha.

10. Místní dráha Mori—Arco—Riva na Gardském jezeře.

11. Novoplyšská státní dráha.

12. Rakouská severozápadní dráha.

13. Společnost rakousko-uherské státní dráhy.

14. Místní dráha Plzeň—Moravská-Ostava—

Vikovice.

14. Rakouská železnice a transportní společnost.

15. Místní dráha komerční Solera.

16. Společnost (státní dráhy rakouské trati), v vyložením státních náhodolejových dráh:

1) Hiding—Hantersdorf u Vindal (v elektrické vodě).

2) Fieding—Wieselsdorf—Steina.

3) Podlaca—Kufje.

4) Kapfenberg—Seebach-ka.

17. Nizozemsko-belgická dráha spojovací.

18. Místní dráha Studinka—Stansberg.

19. Trať od Loreozna u k uherské hranici u k. státní dráhy ze Strýje k uherské hranici u Hradky, kati uherskými státními družstvy provozovaná.

20. Železnice Víteňsko-sapanská.

21. Víteňská dráha spojovací.

B. Trati, provozované nebo spoluprovozované státními společnostmi.

1. Správyami italskými.

Trati, italské Adriačické belgickými společnostmi provozované, od belgicko-rakouské hranice:

22. U Koromana u k Koromana.

23. U Pustalby u k Pustalby ve vnitru u Itálie.

24. U Pary u k Ab.

II. Správyami německými.

Trati od rakousko-německé hranice, provozované německými burzovními státními družstvy:

25. U Kufsteden u k Kufsteden.

26. U Salzborku u k Salzborku.

27. U Waldenu u k Chaba.

28. U Seibering u k Chaba.

29. U Anche u k Chaba.

Trati od rakousko-německé hranice, říšskými společnostmi státními družstvy provozované:

30. U Brumbechu u k Chaba.

31. U Bärensteinu u k Wypřim.

32. U Moldry u k Haidfeld.

33. U Soltau u k Pechoměřim.

34. U Soltau u k Dattow.

35. U Neuzils—Sprenberg u k rakousko-německé hranici u Třebitzku.

36. U Ab—u Neu—Gardofa u k rakousko-německé hranici u Hantersdorfu.

37. U Seiffensendorfu u k Wausendorfu.

- 28. U Gram-Schönan ad k Wernsdorfu.
- 29. U Štöry ad k Librau.

Tržní od německo-ruského hranice, královské pruské státní dráha (převozování):

- 20. U Neuzer ad k Halbstada.
- 41. U Krone ad k Krone.
- 42. U Bohmsthal ad k Bohmsthal.
- 43. U Gersdorff ad k Dörschkeim.
- 44. U Netteh Bertha ad k Gersdorff.

II. Správní ruskími.

Tržní od ruskobaltické hranice, provozování ve směr: z Ruska ruskými státními dráhami:

- 45. U Rastavice ad k Brodím.
- 46. U Wolowysk ad k Podobocoyansk.
- 47. Ad k ruskému Naurudskému.

Převážka. Co se týče železničních tratí, provozování ruskobaltické správy v směr: ad:
 Smolensk, č. 50 od státu 100.
 Ialta, č. 6.
 Jaska, č. 54, 45, 46, 47.
 Sverdlov, č. 10, 11.

II. Uhersko.

Všechny tržní, provozování náleží k státní železniční správě a společností se smlou s Rakouskou státní v Uhersku.

1. Uherská státní dráhy, kromě:

- tratí Opatowitz — Ofenau — Štávica a kolo-
 ležní dráhy,
- státní dráhy Szekesvár — Sv. Václava a kolo-
 ležní praxidžské a
- státní dráhy v okolí Tassóvár a kolo-
 ležní dráhy.

Co se týče těchto správních státních dráhy provozování tržní:

- a) od ruskobaltické hranice ad k Prebottu.
- b) od hranice v Zemplén ad k Békéscsaba.
- c) od Buda ad k Komenského Brada.
- d) státní dráha Békés — Füzös — Békés.
- e) „ „ Debrecen — Hajmátskú.
- f) „ „ Velký Yarešín — Nefőczya —
 Yareš.
- g) „ „ Pászta Tany — Kan-Sat. Mátyos.
- h) „ „ Kan-Sat. Mátyos — Szentes.
- i) „ „ Újváros — Ács-Lyett.
- j) „ „ Mező-Tör — Tuzsár.
- k) „ „ Čákovce — Záhřeb (= Zagorick).
- l) „ „ Vinkovce — Březá.
- m) „ „ Maros-Vásárosely — Šenté Péter,
 meffakútá.

- n) německé hranice — Osl,
- o) státní dráha Hőrszék,
- p) „ dráha Tuschoborf — Sökölyvár (Sökölyvár dráha).
- q) „ „ Maros-Ludas — Spatka.
- r) „ „ Pápa — Vrdák.
- s) „ „ Salgótarján — Péntekút.
- t) „ „ Szatmár — Nagyvárad.
- u) „ „ Erdőgyény.
- v) „ „ Nyíregyháza — Mátészalka.
- w) „ „ Hódospöth — Lajmónos.
- x) „ „ Kiszécsény — Dévényás —
 Gyoma.
- y) „ dráha v Nefőczán, Erdőgy.
- z) německé Pálaföld — Bart.
- aa) státní dráha Opatowitz — Álmás-Füzös.
- ab) „ dráha Szekesvár.
- ac) „ dráha Kötve — Torna.
- ad) „ „ Debrecen — Füzös-Ács — Osl —
 Pápa.
- ae) „ „ Békéskút státní.
- af) „ „ Marmaróš — Salgótarján — Nagy-
 Bónák — Kő — Bónák a Salgó-
 tarján — Szécsény.
- ag) trat Štáv — Póšta státní dráha Štáv — Kere-
 kesy (Štávica-Gyomai).
- ah) státní dráha Füzös — Pápa.
- ai) „ „ Buda — Háromszék.
- aj) „ „ Szeged — Szék — Bart.
- ak) „ „ Veszprém — Gólyvár.
- al) „ „ Veliká Kúta — Veliká Berek.
- am) „ „ Törölkút.
- an) „ „ Szentes — Háromvárosely.
- ao) „ „ Debrecen-Szent-György — Szeged —
 Szék.
- ap) „ „ Záhřeb — Čákovce.
- aq) „ „ v okolí Munkács.
- ar) „ „ Békés — Csanak.
- as) „ „ Hőrszék — Gyöngy-Tanya.
- at) „ „ slavonská.
- au) „ „ Čakvár.
- av) „ „ Békés Gyöngy — Záhřeb —
 Gyoma.
- aw) „ „ Pápa — Vajda-Pápa.
- ax) „ „ Péterváry — László — Lajmón.
- ay) „ „ Kapuvár-Ménfő.
- az) „ „ Štáv — Nagy-Bónák.
- ba) „ „ Kővár — Békés.
- bb) „ „ Žirová.
- bc) „ „ Debrecen-Derecske — Nagy-Léta.
- bd) „ „ Salgótarján — Pápa.
- be) „ „ Váca-Ebén.

Společnost (železniční dráhy) státní v směr: od od provozování dráhy státní:

- a) Eperk — Salgótarján.
- b) Bart — Pápa.

Tratí od národného veľkého bratia, a. k. národných družstiev státnych pracovných vo viacerých druhoch:

65. U Družstev od k. Bratislavu.
66. U Podzemných od k. Malozemšťan.
67. U Konečného od k. Novosiedel.

Poznámka. Či sa týka bilanzových listov pracovných družstiev spravidla v ošetrovateľstve, viz: Slovensko, č. 56, 57, 58, Bratislava-Čierna, č. 45, 46, 47.

Švýcarsko.

A. Tratí pracovných družstiev švajčiarskych.

1. Švajčiarské družstvo detí.
2. Göttschaldské družstvo.
3. Jurské-švajčiarské družstvo.
4. Švajčiarské severovýchodné družstvo.
5. Spojené družstvo švajčiarske.
6. Neuchâtelské družstvo jurské.
7. Emmentalské družstvo.
8. Družstvo Langenthal—Huttwyl.
9. Thurgauské družstvo.
10. Švajčiarské družstvo Soledské.
11. Švajčiarské juhozápadné družstvo.
12. Družstvo Rorschach—Höfen.
13. Družstvo St. Gallensk.
14. Družstvo St. Gallensk.

B. Tratí, prevzatých, alebo spoluprevzatých správnymi ústavmi.

I. Správnymi rakuskými.

Tratí od národného švajčiarskeho bratia, pracovných a. k. rakuských státnych družstiev:

15. U Fuchsa od k. Bochen.
16. U St. Margarethen od k. St. Margarethen.

II. Správnymi nemeckými.

Tratí od nemecko-švajčiarskeho bratia, pracovných veľkoprůmyslných podnikov státnych družstiev:

17. U Gottmadingen od k. švajčiarsko-nemeckého bratia v Wiblingen.
18. U Statton od k. Basleju.
19. U Leopoldshöhe od k. Basleju.
20. U Grenchen od k. Basleju.
21. Spojené družstvo od badensko-národných a k. katolíckych národných v Basleju, spoluprevzatých veľkoprůmyslných podnikov státnych družstiev.
22. Tratí od nemecko-švajčiarskeho bratia v St. Leobry od k. Basleju, pracovných státnych družstiev v Einsiedeln-Lotheln.

III. Správnymi francúzskymi.

Tratí od francúzsko-švajčiarskeho bratia, pracovných spoločností Fédérácie-lyonské družstvo národných:

23. St. Gingolph od k. Bourgen.
24. Chêne-Bougy od k. Genève-Eaux-Vives.
25. La Plaine od k. Genève-Corvère.
26. Col-des-Foches od k. Loznu.

IV. Správnymi talianskymi.

27. Tratí od taliansko-švajčiarskeho bratia v Chiasso od k. Chiasso, pracovných talianskych spoločností Sodalnostné a Adriačské stb.

Poznámka. Či sa týka bilanzových listov pracovných družstiev spravidla v ošetrovateľstve, viz:

- Slovensko, č. 183, 304, 305,
Francúzsko, č. 26, 27, 28,
Itália, č. 7.

Wurmbrand m. p.

Zákonník říšský

170

království a země v radě říšské zastoupené

vydání se ve věcech a. k. druhé a státní tiskárny ve Vídni, v I. ulici, Ringstrasse č. 26, také roku 1895 v jazyku německém, vlašském, českém, polském, ruském, slovatšském, chorvátském a rumunském.

Předplatil na rok 1895 každého občaně samara včetně stojí 2 sl., nežli se pro něj dočkal nebo nežli se posílá (bez portá) po poště.

Předplatil se ve věcech a. k. druhé a státní tiskárny, I. ulice, Ringstrasse č. 26, kde také obdrží býti možno jednotlivé ročníky a čísly.

Ka předplatil každý přílohy zároveň poslat, poskytlí takto po upravení předplatného Zákonník říšský se začít.

Občane-li se jedno nebo několik desetiletí Zákonník říšský majetku, stojí německého vydání:

desetiletí 1848 až včetně 1858	20 sl.	desetiletí 1858 až včetně 1878	16 sl.
„ 1858 „ 1868	12	1878 „ 1888	20
Každé desetiletí od r. 1848 až včetně do r. 1888 stojí . . . 60 sl.			

V ostatních jazycích:

desetiletí 1870 až včetně 1879	20 sl.	desetiletí 1880 až včetně 1889	20 sl.
obě pak desetiletí od r. 1870 až včetně 1889 . . . 20 sl.			

Zákonník německý za každý rok a celý ho dostati počítají rukou 1890 za tyto ceny:

Zákonník za rok 1840 se	2 sl. 30 kr.	Zákonník za rok 1870 se	2 sl. 80 kr.
1840	5	1870	2
1841	1	1871	2
1842	2	1872	2
1843	2	1873	2
1844	4	1874	1
1845	2	1875	2
1846	2	1876	2
1847	2	1877	1
1848	2	1878	2
1849	2	1879	2
1850	2	1880	2
1851	2	1881	2
1852	2	1882	2
1853	1	1883	2
1854	1	1884	2
1855	1	1885	2
1856	1	1886	2
1857	1	1887	2
1858	1	1888	2
1859	1	1889	2
1860	1	1890	2
1861	1	1891	2
1862	1	1892	2
1863	1	1893	2
1864	1	1894	2
1865	1	1895	2
1866	1	1896	2
1867	1	1897	2
1868	1	1898	2
1869	1	1899	2
1870	1	1900	2

Ročník 1894 zatím ovládnut býti nepro takřka, až jsou vydána repertoria přílohových vydaní.

Co se týče zákonníků, vydaných v jiných řečích jazycích od r. 1870 až včetně do r. 1894, poskytují se za tyto ceny jako německý německý.

III. Schůzitel nebo obyvatel dole říšský Zákonník říšský buďto sejmě ve čtyřech oddělech národnostně nepřesvědčené a a. k. druhé a státní tiskárny ve Vídni, II. ulice, Ringstrasse č. 16.

Pro každý rok říšský vydají se čísly Zákonník říšský jen za roka, za kterým se prohlašují (%), nebo — 2 stránkami za 1 kr.).

Poskytlí všechny ročníky od r. 1849 až do r. 1894 německého vydání a ročníky ostatních řečí vydání, (od r. 1870 až včetně do r. 1894), jsou nyní úplné, nebo nejen každý jednotlivý ročník za danou roka ujmě i každé jednotlivé číslo, všech těchto ročníků (%), nebo — 2 stránkami za 1 kr.) počítají rukou 1895 kousky býti ustatu a. k. druhé a státní tiskárny a proto může každý nepřítel Zákonník říšský sebe doplniti v čísly jeho do ustatu si ustatu.

Zákoník říšský

pro

království a země v radě říšské zastoupená

Částka XVI. — Vydána a zveřejněna dne 25. února 1895.

článek: (Čís. 20—24.) 20. Zákon, jenž upravuje se výprodeje. — 21. Vyhlášení, kterou doplňuje se §. 45, článek 3 v I. části hromadných předpisů. — 22. Vyhlášení, že královská obchodní veřejná knihovna v Berlíně byla přeložena do Kötenu.

20.

Zákon,

daný dne 16. ledna 1895,

jenž upravuje se výprodeje.

§ přivěšením obch. ustanovení nové říše
všechny se nacházejí takto:

§ 1.

Tolik a podobně územnostního úřadu jest dovoleno nabízet obchodní veřejně výprodeje, aby obchodní nebo jiné majetky všem ku provozování obchodu živnosti nabývajícím byly vyvolány veřejně a prodány dle práva.

§ 2.

Žadatel za takovito povolání musí podati územnostnímu úřadu také návrh, kde výprodej konati se má, přiměřeně místu, ve které nemá býti obchodní podnikání obchodu.

1. oznámení obchodní, které bude prodáváno, dle morkoty a způsobu;

2. předmět obchodu státního výprodejového;

3. doba, po kterou výprodej má býti konán;

4. osoby, v jejichž vlastnictví nabývají se obchodní nebo jiné majetky všem, které mají býti nabývány; dále osoby, jenž výprodej má býti prováděn (na př. majitel majetku, jeho správce, obchodní jednání a pod.);

5. důvody, a příčina výprodeje má se konati, jako: úmrtí majetka obchodu, zrušení živnosti,

převod obchodu na nového držitele, přivěšení obchodu, jakousi živnost a pod.

§ 3.

Územnostní úřad má rozhodnouti po vyloučení obchodní a územnostní komory a společnosti, ku kterému žadatel náleží.

Územní úřady mají rozhodnouti se také k tomu, zda upravují jsou obchodu, které žadatel učinil má podle §. 1. článek 3.

Pro právní účinky obchodních řízení územnostní úřad má ustanoviti přiměřenou dobu, která nemá býti delší 14 dní, a když by doba učinil doba nebo řízení také provedeno byla práva, má rozhodnouti nejdelší ve 30 dnech.

O každém povolení výprodeje budí upravou úřad obchodní veřejně první instance.

§ 4.

Územnostní úřad první instance může odříci povolání k výprodeji nejdelší na dobu 14 dnů; na delší čas. a to nejdříve až do jednání roku, povolání tato se obchodní právního úřadu rozhodnutí odříci nebo povolání býti může toliko od příslušného úřadu druhé instance.

Úděliti povolání vykonáno jest volně dle práva obchodu po uzavření všech příslušných obchodů.

Právní k výprodeji pro obchodní, jenž ještě netrvá déle dva roky, má uděleno býti toliko, když majetku obchodu zanikl nebo když živnost pokračování se staly nebo jsou-li ku jinému přivěšení

Zákonník říšský

pro

království a země v radě říšské zastoupené.

Čísťka XVII. — Vydána a zveřejněna dne 25 února 1895.

Oznámení: (Čís. 35—38.) 29. Vydání, že na základě I. článku provizorního obchodního úmluvy mezi Rakousko-uherským mocnářstvem a Řeckem dne 11. dubna (30. března) 1887 uzavřené některé články této úmluvy byly propůjčeny. — 30. Vydání o rozšíření a kolokování vedoucích učňovských zkušebních roků. — 31. Rozsazení, jímž má být úřadní přehlídka se k ústavu obchodního soudu v Berlíně a v Hasiňkách Rakouských. — 32. Rozsazení, jímž má být vykonána přehlídka obchodních a průmyslových podniků a některých veřejných podniků vydaných za pomoci již uvedených.

29.

Vyhláška obchodního ministra ze dne 10. února 1895,

že na základě I. článku provizorního obchodního úmluvy mezi Rakousko-uherským mocnářstvem a Řeckem dne 11. dubna (30. března) 1887 uzavřené některé články této úmluvy byly propůjčeny.

Ve shodě s královským úředním ministrem obchodním vyhláškou se, že na základě I. článku obchodního úmluvy, mezi Rakousko-uherským mocnářstvem a Řeckem dne 11. dubna (30. března) 1887 uzavřené

(Z. Ř. č. 35 a z. 1887), a ve shodě s tím, že článek 13 řeckého zákona ze dne 10. února 1893 o některých technických známkách (zejména způsobem stanovení formalit, které činí mají splněti, aby mohly náležitě předložit) pro zřízení nových ustanovení a některých změn, o. k. diplomatický jednání v Athénách a královský řecký ministr vůči rakouským dne 10. srpna 1894 v Athénách vy-

ročil prohlášení, že má být podle předložených článků I a po shodě, po kterém trvali bude řecká obchodní úmluva, Řecko v Rakousko-Uhersku a naopak i

oběma státy přelomí. Čísťka vzhledem k některým určitým technickým změnám mají podobně být při rozložení, pokud podobně se formalit, a to ježli má být přelomí pro království a země na území řecké zastoupené v území ze dne 6 ledna 1890 (Z. Ř. č. 19), pro země kromě Uherští a sá. č. 11 1890), Rakousko a Uheri v řeckém území ze dne 10. února 1893 a některé technické známké a v království dělá se ze dne 10. prosince 1893 a provedení tohoto zákona přelomí.

Zároveň obchodní a průmyslová komora ve Vídni se požaduje, ježli by některé náležitosti řeckého úředního přehlídky, jež takto v obchodní a průmyslové komory v Berlíně úmluvy byli mezi, učiněny byly k zápisu, aby měla se přehlídka pro zápis některých náležitostí.

Wurmbrand m. p.

30.

Vyhláška ministeria obchodního ze dne 13. února 1895,

o rozšíření a kolokování vedoucích učňovských zkušebních roků.

Uváděje se některé články ze dne 23. února 1871 (Z. Ř. č. 16 a z. 1872), jímž ustanoveno

§. 4.

K ustanovení této povolené koleznice propůjčeno se společnosti práva expropriační dle ustanovení příslušných předpisů národních.

Totožní práva bude společnost propůjčena také při vstoupení družstev, od ní snad vystavěných, když státní správa uzná, že státní jich jsou potřebnými propůjčená.

§. 5.

Koncese a ochrana proti stavbě nových koleznic, v §. 3. lit. b) náleží a povolování koleznic vyřezá, bude platnost máti až do 31. prosince 1893, počítaje ode dneška, a pomine, když tato lhůta dojde.

Správa státní může koncesemi tato prohlásiti za zrušené i dříve, než tato lhůta dojde, když by se zrušila v §. 3. ustanovením, co se týče počtu a dělností stavby a počtu vozů, dosti zrušila, a vyřezání se může vyvolat rovněž by se změnil dle §. 11, lit. b) náleží a povolování koleznic.

§. 6.

Správa státní stavěje sebzé právo, dleka tato povolena po jejím dohodnutí a po uzavření dohody na ní v kterémkoliv době zakoupit, se všemi podmínkami.

1. Pro ustanovení nové zakoupí stano-š se nákup před vyřešením roku 1903, vyřeše se nyní výnos zakoupení dráhy státní v nepříměřitelné case a při podmínkách let státní uzavřených, která nákup předcházejí.

2. Stano-š se nákup po vyřešení roku 1903, pro ustanovení nové zakoupení vyřešen se nyní výnos zakoupení státní dráhy se posledních sedm let státní uzavřených, která nákup předcházejí, od tohoto období se nyní výnos nepříměřitelných dvou let, a vyřeše se příměřený výnos nyní státních pěti let.

3. Pokud by příměřený nyní výnos podle čísla 1. vztahem 2 vyřešený nedostatečně ukázoval ní směru, které se dleky koncesemi počítají just k nepříměřitelnému státním a ke splácnutí nákladového kapitálu se zakoupenou státní dráhou vyřešeného, od okamžiku státní zrušeního, ustanoví se tato směru

jakého case nyní výnos, který se při vyřešení nové zakoupení počítá se státním.

4. Stano-š se nákup před vyřešením roku 1903, tedy nyní výnos podle čísla 1. vztahem 3 vyřešený výnos bude o příměří, které čísla bude 10 procent, jestliže by nákup státní se v case 1890 až státní do roku 1893, a 5 procent, stano-š se v case 1890 až státní do roku 1903.

5. Stano-š se nákup před vyřešením roku 1903, náhrada čísla bude v důsledku, jest rovnat se má výnos, podle čísla 1 a 2 vyřešeného, a příměřího pod číslom 4 ustanoveného; stano-š se však po vyřešení roku 1903, tedy důlehd rovnat se bude příměřenému, vztahem nákladového výnosu, podle čísla 2, vztahem 3 vyřešeného, les dočasně příměřího.

Tento důlehd po číslu doleky koncesemi vyřešen bude společností v pokoleních listkách předšlech č. 30. června a 31. prosince každého roku.

6. Zakoupená dráha a ode dne tohoto nákupu nebude stát, vyřeše nákupní case a po prout ní dleky náklady, nezrušeného vlastního a počítá zakoupení listů se státní k ní příměřený státní moudřejší i nezrušený, pojímaje v to obec dopravu i náklady materiálů, se nákladového kapitálu státní. Má i řady rovnat se rezervní, až pokud by řady tyto nebyly již zcela nebo o části společností podle svého učení se zrušením správy státní.

§. 7.

Článek k doleky v §. 1 řekne, les dleky státních koncesemi podmínkách, jest občasné zrušeního prout až nyní, vztahová se mají občasné ustanovení §§. 5 až státní 8, čísla §. 10 i 11. 12 až vztah 14 koncesemi listky se č. 18. dubna 1893, (Z. R. č. 90) pro státní dráhy se Čechoběha do Rudolova, se Rudolova do Faleška a z Opavy do Konotova.

Napominaje příměřího, aby proti ustanovením této koncesemi nákladů nepožádal, a propůjčeno společnosti právo, před soudy Národní dohodová se o nákladů prokazování řady, dle více více státním, když se nyní, příměřího rovnat, aby nad tento koncesemi a náde státní, co v ní jest ustanovené, příměřího a hodivě listky.

Tomu na veřejnosti vykládáme tento list, upřesňují
 jeho obsah Dvůr, ve Vídni, Nakladatelství, literární
 a umělecké nakladatelství, dne úcty ledu 1884
 Při té příležitosti vysvětlíme dříve zmíněná písmo, panovník
 Nakladatelství obchodního nakladatelství.



František Josef m. p.

Wundlach-Graetz m. p. Wurmbraun m. p.
 Fieser m. p.

§ 4.

**Nářízení ministeria financí
 a obchodu
 ze dne 16. února 1895,**

jakž stálo se v jednom článku pro listy, uzavřely
 se dvojitými písmi (oběma), z nichž jeden náleží
 ke druhé listiny, druhý pak ke druhé listiny
 písmi (oběma).

Vydáno k nářízení ze dne 16. srpence
 1894, jakž upřesňují byly uzavřely k obchodní
 celou náleží obchodního nakladatelství dce
 (Z. č. 3. 1891), ve které a stálo se v jednom článku
 ministeria obchodního a dce, uzavřely pro listy
 uzavřely m. p. B a ve dvojitých písmi (oběma),
 z nichž jeden ke druhé listiny, druhý pak ke druhé
 listiny písmi (oběma) náleží, ustanovuje se na dce
 procenta váhy listů.

Nářízení toto nabylo účinnosti.

Wurmbraun m. p. Fieser m. p.

§ 5.

**Nářízení ministra obchodního
 ze dne 1. března 1895,**

jakž náleží a doplňují se náleží ustanovení do-
 pravného listu pro listiny v literárních a
 uměleckých nakladatelstvích, zavazovacího
 náleží ze dne 10. srpence 1892 (Z. č. 3. 1892)
 a písmi (oběma) od dne 1. ledna 1893.

V dopravním listu pro listiny v literárních
 a uměleckých nakladatelstvích, jakž ustanovení

byl náleží ze dne 10. srpence 1892 (Z. č.
 3. 1892) a písmi (oběma) od dne 1. ledna 1893, náleží,
 vykládáme doplňují se tímto upřesňováním §§ 42 a 50,
 vykládáme písmo B a písmi (oběma) od dne 1. ledna
 1895:

§ 42.

Na listy odstavce 5 má náleží také písmi
 k druhé listiny B:

.... jakž i písmi v písmo B k § 50
 dopravního listu pod č. 1, II, XXXV a, XXXIX, XLII,
 XLIII a a XLIII uvedení.

§ 50.

- V A, článek 4 písmi k druhé listiny takto:
- v B, a článek XXXVI v „čláku XXXV a“;
- v B, a článek XLIV v „čláku XLIII“;
- v B, a článek XLII v „čláku XLII a“.

Příloha B.

Číslo:	listiny ustanovení listiny:
XXXVI	XXXV a
XXXVII	XXXVI
XXXVIII	XXXVI
XLII	XLII a
XLIV	XLII
XLV	XLIV a
XLVI	XLV
XLVII a	XLV
XLVIII	XLVII
XLVIII	XLVIII
XLIX	XLVIII
L	XLIX
LI	L
LII	L a
LIII	LI
LIV	LII
LVI	LII

Číslo II.

Na listy listiny náleží čláku XXXVI písmi:
 „čláku XXXV a, čláku 7“.

Číslo IV.

Na listy listiny náleží čláku XXXVI, listiny B pí-
 smi: „čláku XXXV a, čláku 5“.

Číslo VII.

V druhé listiny odstavce listiny ve své listiny,
 vykládáme obchodního ustanovení tak jakž ustanovení

váhy, je sdíl.² systémem slova „rostokem chlo-
řiču vzájemně“.

Číslo XV.

Úřední ustanovení má znění: „Třásně mí-
nerální kyseliny stříbrné (jednotná kyselina
stříbrná, vitiol, kyselina stříbrná, kyselina dis-
stříbrná, indurka) — kromě šarvánských dýmarů
kyseliny dusičné (a toho zveřejněného čísla XVII)
— a sta chlorová podstaty jsou nále-
dajícím předpisům“.

Z čísla 4 buďte vyloučeny první tři váhy a
včetně jako první odstavce do čísla 6, který
první čtyři buďte má.

„6. (j) Látky tyto, když jednotlivě buďte,
následující k zásadám jednotné nákladním
listem provázané, nesmějí více než 75 kilo-
gramů, přijímají se k vyvození nákladu
dla váhy skutečné. Váží-li při zásadám
jednotné nákladním listem provázané jeden
nebo několika kusů a celků více než 75 kilo-
gramů, může správce telegrafní řádati do-
povězku na 3000 kilogramů, i kdyby
skutečné množství nesáhlo 3000 kilogramů.
Tože počítá však nemá, když se teprve po
přijetí nákladního buďte, které přijato bylo
na náklad množství 75 kilogramů, nalézá,
že váží více.“

„6j Jasn-li látky tyto zapakované do
beder ve džbánech a sáčkích, jedna bedna
má vážit až do 300 kilogramů, a to, co
jest zbytek v odstavci i ustanovení, na-
bude platnosti teprve, když tato váha se
překročí.“

Číslo XVI.

Má čísla XV a XVI buďte vyloučeno.

„XVI a. Odpovědná kyselina stříbrná z te-
viny na nitroglycerin připravená bude
k dopravě tolika bezpečně, je-li dla pa-
trvením bezpečněm na nákladním listě do-
může úplně destrykována. Ostatně platí
předpisy pod číslem XV, čísel 1—6 dále.“

Číslo XVII.

Na konci buďte má 4 a 5 položeno: „4, 5 a
6, odstavce 1“.

Číslo XVIII.

Ze čísel 6 buďte vyloučeno: „odstavce 2“.

Číslo XVIII.

V odstavci 2 buďte má 4 a 5 položeno:
„4, 5 a 6, odstavce 1“.

Číslo XX.

Úřední ustanovení (odstavce 2) má znění:

„dla obje kumenohlebin, majitel křivost
máží (než 10 (desát, točel, xplol, krom sdí),
jakol i Měškové obj (náložkové))“

Číslo XXIII.

V odstavci 1 buďte po slovech „že odměňový“
vloženo:

„a formalin (dezinfekční prostředek)
obsahující formaldehyd a kyselina mru-
venou“.

Číslo XXV.

Na má 4 a 5 buď položeno: „4, 5 a 6,
odstavce 1“.

Číslo XXVI.

Má slovo popel říčný i anilmonový má
správně býti „popel říčný i anilmonový“.

Číslo XXXII.

V dvojnásobném ustanovení na má čísla LV a LVI
buďte správně postaveno k číslu „LII a LIII“.

Číslo 1 buďte na konci tohoto čísla položeno
jakolže čísla „8“ a dvojnásobné čísla 2—5 buďte
postupně označeny čísel 1—7, kromě 4 = nové
číslo 2 a 4 dvojnásobně počítají k číslu 2, vloženo
k číslu 4 buďte označeny = „číslo 1“, vloženo
„číslo 3“.

Číslo XXXV.

Na má 11 a LIV buďte (dvakrát) položeno:
„L“.

Číslo XXXVI (nové — má čísla XXXVIII).

Ze čísel 2 buďte vyloučeno:

„6 jiných patřících zveřejněného čísla
XXXV, čísla 2“.

V ústředním odstavci buďte má čísla
XXXVII vloženo: „číslo XXXVI“.

Číslo XXXIX.

Číslo 1 a 4 buďte upraveny pod číslicí 2. a číslo 7 buď změněno v „číslicí 6“.

V druhé části prvního článku 1 buď na místo čísla XXXVI uvedeno „číslo XXXV a“.

Číslo XL.

V odstavci 2 buďte na místě čísla XXXII, 4 uvedeno: „číslo XXXV a, číslice 6“.

Číslo XLVIII (nové — staré číslo XLIX).

Na místě čísla XLVIII buď uvedeno: „číslo XLVII“.

Číslo XLIX a.

Mezi čísla XLIX a L (nové — staré číslo L a LI) buď vloženo:

„XLIX a. Kvalitních sadících hradů podává v různých plechových krabicích se zalistovaným víkem, které nepokřivky jsou

do všech straně buď zalistovanou plechovou vložkou opatřeny“.

Číslo L (nové — staré LI)

buď takto doplněno:

a) v první části druhého odstavce buďte na slova „které“ vloženo slova „nahoře a jiných lehou vyztříbených látek, jako a nafty petrolejové“;

b) pod číslicí 2 buďte na slovo „terpeninová“ slovo“ vloženo slova „nahoře nafty petrolejové“.

Číslo LIV (staré)

buď vynecháno.

Číslo LV (nové — staré číslo LV)

Číslo 2 buďte na konci tohoto čísla přičteno jako číslo číslo 7 a dosavadní číslo 2—3 buďte postaveny jako číslo číslo 2—6 změněny.

Wurmbaum m. p.

Zákoník říšský

pro

království a země v radě říšské zastoupené

vydán se ve sbírkě z. k. dvojnásobití státní tiskárny ve Vídni, v I. ústředí, v ulici Siegenstrasse č. 28, také jako 1885 v jazyku německém, vláckém, českém, polském, ruském, slovatinském, chorváckém a rumunském.

Předplatit se na rok 1886 lze též tímto způsobem vydání stojí 3 zl., mohli se pro něj dočísti také mohli se poslat (bez portu) po poště.

Předplatit se ve sbírkě z. k. dvojnásobití státní tiskárny, I. ústředí, Siegenstrasse č. 28, kde také oddělení byli našim jednotlivě redakcí v Vídky

Ke příplatku každé přílohy ústředí poslati, poslati též po upravení předplatitelce: Zákoník říšský se může.

Obdělává se jedním nebo několika desetiletí Zákoníka říšského najednou, stojí německého vydání.

desetletí 1848 až včetně 1858	25 zl.	desetletí 1888 až včetně 1878	18 zl.
1859	50	1879	30
Čtyři desetletí od r. 1848 až včetně do roku 1888 stojí			

V ostatních jazycích:

desetletí 1878 až včetně 1879	18 zl.	desetletí 1888 až včetně 1889	28 zl.
obě pak desetletí od roku 1878 až včetně 1888			

Zákoníky německé za každý rok a také ke deset letům rokem 1885 za tyto ceny:

Zákoník na rok 1848 až	5 zl. 10 hr.	Zákoník na rok 1870 až	5 zl. 20 hr.
" " 1849	5 " 25	" " 1871	5 " 30
" " 1850	5 " 50	" " 1872	5 " 30
" " 1851	5 " 50	" " 1873	5 " 40
" " 1852	5 " 15	" " 1874	5 " 40
" " 1853	5 " 30	" " 1875	5 " 50
" " 1854	5 " 45	" " 1876	5 " 50
" " 1855	5 " 55	" " 1877	5 " 50
" " 1856	5 " 55	" " 1878	5 " 50
" " 1857	5 " 60	" " 1879	5 " 50
" " 1858	5 " 60	" " 1880	5 " 50
" " 1859	5 " 60	" " 1881	5 " 50
" " 1860	5 " 70	" " 1882	5 " 50
" " 1861	5 " 50	" " 1883	5 " 50
" " 1862	5 " 40	" " 1884	5 " 50
" " 1863	5 " 40	" " 1885	5 " 50
" " 1864	5 " 40	" " 1886	5 " 50
" " 1865	5 " 40	" " 1887	5 " 50
" " 1866	5 " 40	" " 1888	5 " 50
" " 1867	5 " 40	" " 1889	5 " 50
" " 1868	5 " 40	" " 1890	5 " 50
" " 1869	5 " 40	" " 1891	5 " 50
" " 1870	5 " 40	" " 1892	5 " 50
" " 1871	5 " 40	" " 1893	5 " 50
" " 1872	5 " 40	" " 1894	5 " 50

Ročník 1884 může odděleně být kupen také, až jsou vydány reportážně přílohových vydání.

Co se týče nákladů, vylučuje v jazycích ostatních jazykích od roku 1870 až včetně do roku 1894, přidávají se za každé číslo jako náklady německé.

SE. Schůzovní nebo obyčejné dělní říšské Zákoníka říšského každé vydání ve čtyřech odděleních celkové ceny nepřesáhne v z. k. dvojnásobití státní tiskárny ve Vídni, III. ústředí, Fombergova č. 18.

Po příchodu k tomu říšský vydání se říšské Zákoníka říšského jsou za cenu, za kterou se přidávají (1/2 nákladů = 2 zrakům za 1 k.).

Předvídá říšskou redakcí od r. 1848 až do r. 1884 německého vydání a redakci ostatních oddělených vydání, (od roku 1870 až včetně do roku 1894), jsou nyní úplné, může nejen každý jednotlivý ročník na doživotní cenu vřech i každý jednotlivý náklad, státní ústředí (1/2 nákladů = 2 zrakům za 1 k.) podmínkou rokem 1885 kousek byl v sbírkě z. k. dvojnásobití státní tiskárny a proto může každý jednotlivě Zákoníka říšského také doplatit a říšský jeho dle oddělení a množství.

Zákonník říšský

pro

království a země v radě říšské zastoupená

Čísťka XIX. — Vydána a rozesílána dne 5. března 1895.

Ostatní čís. 36—38. 36. Nařízení, jímž upravuje se pokračování pláň, náhonem ze dne 1. května 1889 ustanovených, systematického učebního programu při římsko-katolických a řecko-katolických teologických školách starších věkových a liturgických (liturgických) ústavech učebných v Řurci a Zaira, jak učiněna se upřesní při ústavech těchto. — 37. Nařízení, jímž stanoví se podmínky pro učeb. správnost a výkon ústavů z učeb. — 38. Nařízení o učebních obligacích provedených zcela jinými prostředky a roku 1884 učiněných výměn starých obligací za nové knihy.

36.

Nařízení ministra věcí duchovních a ministra financí ze dne 18. února 1895,

jímž upravuje se pokračování pláň, náhonem ze dne 1. května 1889 (Z. Ř. J. 68) ustanovených, systematického učebního programu při římsko-katolických a řecko-katolických teologických školách starších věkových a liturgických (liturgických) ústavech učebných v Řurci a Zaira, jak učiněna se upřesní při ústavech těchto.

§ 1.

Pláň, dle náhona ze dne 1. května 1889 (Z. Ř. J. 68) učiněného, profesorem při římsko-katolických a řecko-katolických liturgických (liturgických) ústavech učebných a při teologických (liturgických) ústavech učebných v Řurci a Zaira bude k vykonání pokračovat v téže učeb. směru, přecházet k učeb. směru liturgických (liturgických) ústavů učebných, pokud bude k tomu náležitě vybaven, a to při ustanovení, kterých předtím uplatnělo, a to při ustanovení, kterých by měla se po vyhlášení tohoto nařízení, učeb. směru zastoupit dle příslušných těchto zastoupení na první den učeb. jímž pokračovat bude od prvního dne učeb. nejlépe následujícího po zastoupení dle příslušných.

(Dle...)

§ 2.

Dle náhona přílohy přílohy, dle náhona ze dne 1. května 1889 (Z. Ř. J. 68) učiněného, pláň se dle dne, kterého pláň byl napadl.

Opověď má v politické věci zůstat bezúčinnou, le jeho přílohy přílohy dospěl.

§ 3.

Pro učiněna se upřesní představení říšských učebních ústavů při učeb. říšských ústavech učebných pláň učebního předlohy učebního programu ze dne 1. února 1889, Z. a. p. ústav 67 str. 56 a násled., a při pokračování říšských pláň bude pokračovat dle příslušných ustanovení učeb. ze dne 11. března 1895, Z. 1000 (V. z. m. v. R. 30).

§ 4.

Za vykonání knihy takových představení, pro které není systematického učebního učebního učebního, učeb. knihy knihy se může za ustanovení, pokud dle příslušných učeb. ze dne systematického učebního učebního, které přílohy ze dne vykonání učebního.

§. 5.

Zeštítní politická ústředí se rozhodují, aby ve své vlastní působnosti pokračovaly přispívajícími dávkami, sčítání a přílohy platy i odměny dle §§. 3 a 4 přispívající.

Pokračování výše uvedených profesorů: dle §. 3 zákona ze dne 1. května 1889 (Z. ř. č. 46) vyhrazeno jest ministerstvu věci duchovních a vyučování.

Plesner m. p.

Madelnyk m. p.

37.

Nářízení ministeria financí, věci vnitřních a obchodu ze dne 22. února 1895,

ještě stanoví se podmínky pro oděly specialně
k těmto účelům a citop.

Podle článku VI celého zákona ze dne 25. května 1882 ve shodě s c. k. ministerstvem věci vnitřních a obchodu a s občanskými hospodářskými ústředními ministerstvy, když jsou určeno ustanovení, nařízení atd. se mají vypracovávat k těmto účelům, která dle předpisů administrativních oznámení shodě k celému zákonu předložena býti má bez toho jakožto látky oděvné podle vzorův položky 64, směřují oděvné vyřazené býti toliko, když oděvné jsou z oděvných látek, od ministerstva věci vnitřních jakožto nejvyššího ústředního úřadu na dovolání předložitelů, pro látky, pro oděvné látky katežkých látek a pro oznámení, přikroč k vyřazení látek, a vyřazením každého prostředkem.

Mají však a oděly této oděvné látky pro oděvné látky v zemích koruny Uherské, celá vyřazení, vztahem podobné se oděvné ustanovení celého státu se má rovněž také ježto a následně pro souhlasem ministerstva a ministeria oznámi a vyřazením každého prostředkem.

O přímém oděru tohoto oděru látky nebo souhlasem oznámení platí obdobně ustanovení §. 16 vyřazeného předpisu k celému státu, týkající se oděru předpisem látkovými látky a látky.

Nářízením toto nakládá mezi tím časem, kterého oznámení jest celopřímé.

Baczynski m. p.

Plesner m. p.

Wurmbrand m. p.

38.

Nářízení ministeria finančního ze dne 25. února 1895,

a občanských odělní (ještě) první razití státu
premiérní půjčky a roku 1894 náležitým výměry
starých odělní na nové kazy.

Na základě zákona ze dne 25. března 1889 (Z. ř. č. 32) o důležitosti účelůch a premiérní razití se jako:

1. Občanských odělní (ještě) první razití státu premiérní půjčky a roku 1894 po 1000000000 odělní (ještě), které od starých razití státní banky vydány na místě odělní státního družstva dostal v obchodu (ještě) se státními razitími a státní, později se za náležitých podmínek a přímým účelům v §. 3 zákona ze dne 25. března 1889 ustanovením.

2. Dovoleno jest občanských (ještě) první razití se státními razitími a státní vydány bankou na místě každé premiérní půjčky v č. 1. dočasně, jež svou dobu pokračování podmínek byly občanských v §. 3 zákona ze dne 25. března 1889 ustanovením.

Kazy, které by vydány byly na místě každé občanských, vyřazené jsou z občanských.

3. Za občanských (ještě) napraveno podle §. 3, ustanovení 3 zákona ze dne 25. března 1889 a položky 13 oznámení z k. ministeria financí ministeria ze dne 28. března 1889 (Z. ř. č. 33) kol-korý poplatek 1 až 25 kr. za každý kus na (ještě) zákona 100 rublů ve státní dočasně.

4. Za místo k občanských (ještě), jež dle č. 1 a 2 mají býti občanských, ustanovení jest dočasně každé státní ve Vídně, 1. Hornegasse 7.

5. Strany, které chtějí postoupiti občanských, mají předložiti své státní, podle zákona ze dne 25. března 1889 občanských kazy premiérní půjčky v č. 1. dočasně, přispívají státní oznámení celí a státní ve dvojnásobném, který státní vyřazením a přispíváním a státní oznámení státní a byžší a státní byti má postoupiti, nejpozději do dne 31. května 1895 ve Vídně v k. státním katežním úřadu, v jehož místech, kde státní jsou každé státní, státní státní, jiné státní kazy, vztahem látkovými látky.

Zastání kazy postoupiti není dovoleno, proto postoupiti státní a takovýto kazy nebude přispívají občanských a katežním státní.

Zákonník říšský

pro

království a země v radě říšské zastoupené

vydání se ve sbídkách c. k. dvořní a státní tiskárny ve Vídni, v I. okresu, v ulici Singerstrasse č. 36, také roku 1891 v jazyku německém, ruském, českém, polském, ruském, slovanském, chorvátském a rumunském.

Předplatit na rok 1896 každého těchto zákonů vydaných stojí 3 zl., neboť se pro něj účeloval nebo neboť se prodá (bez peněz) po 1000.

Předplatit se ve sbídkách c. k. dvořní a státní tiskárny, I. okres, Singerstrasse č. 36, kde také odhlásky jsou mohou jednotlivě ročníky a sbídky.

Ka předplatit každé přílohy těchto zákonů, poskytnutí toliko po zaplacení předplatného Zákonníku říšský se stává.

Období se jako nebo několika desetiletí Zákonníku říšského nejedno, stojí německého vydání:

Desetiletí 1849 až včetně 1858	30 zl.	Desetiletí 1869 až včetně 1878	30 zl.
" 1859	12	" 1879	20
" 1880	12	" 1880	20
Čtyři desetiletí od r. 1849 až včetně do roku 1880 stojí 60 zl.			

V ostatních jazycích:

Desetiletí 1870 až včetně 1879	18 zl.	Desetiletí 1880 až včetně 1889	30 zl.
ale pak desetiletí od roku 1870 až včetně 1889 30 zl.			

Zákonníky německé na některý rok v celém lze dostati pořízky rokem 1896 za tyto ceny:

Zákonník na rok 1849 se	2 zl. 10 kr.	Zákonník na rok 1873 se	2 zl. 90 kr.
" " " 1850	2	" " " 1874	2
" " " 1851	3	" " " 1875	2
" " " 1852	3	" " " 1876	2
" " " 1853	3	" " " 1877	2
" " " 1854	4	" " " 1878	2
" " " 1855	3	" " " 1879	2
" " " 1856	3	" " " 1880	2
" " " 1857	2	" " " 1881	2
" " " 1858	2	" " " 1882	2
" " " 1859	2	" " " 1883	2
" " " 1860	1	" " " 1884	2
" " " 1861	1	" " " 1885	2
" " " 1862	1	" " " 1886	2
" " " 1863	1	" " " 1887	2
" " " 1864	1	" " " 1888	2
" " " 1865	1	" " " 1889	2
" " " 1866	1	" " " 1890	2
" " " 1867	1	" " " 1891	2
" " " 1868	1	" " " 1892	2
" " " 1869	1	" " " 1893	2
" " " 1870	1	" " " 1894	2
" " " 1871	1	" " " 1895	2

Běžník 1894 může odhlásky být typrve bezplatně, až jsou vytištěn repertoria přílohových vydání.

Co se týče zákonů, vydaných v jiných jazycích od roku 1870 až včetně do roku 1894, prodávají se za tyto ceny jako zákonníky německé.

§ 1. Schvázené nebo slyšeny byly části částky Zákonníku říšského každé sejtě se čtyřech nezávislých státních komitátů bezpřírodně a z c. k. dvořní a státní tiskárny ve Vídni, III. okres, Rennweg č. 14.

Pro prodej této sbídky vydán se částky Zákonníku říšského jsou za cenu, za kterou se prodávají (1/2, nebo — 2 vnitřním za 1 kr.).

Poskytnutí všechny ročníky od r. 1849 až do r. 1894 německého vydání a ročníky ostatních jazycí vydání, (od roku 1870 až včetně do roku 1894), jsou nyní úplné, může nejen každé jednotlivé ročník za dostávanou cenu užití i každé jednotlivé částky, neboť každé ročník (1/2, nebo — 2 vnitřním za 1 kr.) pořízky rokem 1896 kapesní jsou v sbídkách c. k. dvořní a státní tiskárny a proto může každý nezávislých Zákonníku říšského sobě doplnit i částky jako své sbídky a sbídky.

Koncessionální ústavy se, že státní buclou má k vykonávání podnikatelských věcí, náležejících k oboru národního i oboru zemské při obstarávání míst státních dle zákona, daného dne 12. dubna 1878 (Z. N. č. 40).

§ 8.

Státní úřadníci, úředníci a služebníci, kteří k výkonu úřadů, dohlížejících na správu a vedení telegrafů, nebo na ochranu státních úřadů podle koncesionálního a úředního předpisů vykonávají služby a se vyřadí státními certifikáty a k. obchodními listy, musí i se svými rodinnými ústavy náležet k oboru národního.

§ 9.

Koncessionální jsou jediní, státní telegrafní služby dopravovat poštou a zároveň správy podniků a telegrafů.

Za tyto a jiné výkony ve prospěch pošty koncessionální mohou žádati přiměřené odměny, jež náležou podle ustanovení.

Korrespondence, kterou a spíše telegrafní nebo telefonní nebo představenstva telegrafního podniku se svými podnikatelskými úkony nebo kterou vykonávají tato mají náležet volně, než dopravování k jiným telegrafním podnikům.

§ 10.

Koncese a ochrana proti starším nejvyššího státního, v § 9. lit. a) zákona o povolování telegrafní vyřazení, bude platnost má po dobu 20 (20) let, počeštěn vše dle zákona, a po něm, když tato lhůta dojde.

Správa státní může koncesionální podnikatelé se účastnit dle zákona, než tato lhůta dojde, když by se účastnili v § 9. ustanovením, co se týče postelí a dohodnutí starší a poštovní služby, dle ustanovení, a vykonávají se lhůty vyřazení ustanovení by se účastnili dle § 11. lit. a) zákona o povolování telegrafů.

§ 11.

Státní příslušníci práva uplatňování, ustanovení v § 8. zákona ze dne 14. dubna 1854 (Z. N. č. 239), ustanovení se k této povolení telegrafů.

§ 12.

Koncesionální mají právo vykonávat svými, koncessionálními podnikatelskými, přiměřenými volně povolenými službami osobami třetími.

§ 13.

Správa státní má právo sjednat si listinu, aby starší telegrafní podnik i telegrafní služby ve všech částech země a dle zákona vykonávají kým, i může žádati, aby služby v této příčině se odpracovaly a odložily.

§ 14.

Správa státní ustanovuje se koncesionální práva, pokud by převažovaly, že byla vyřazená dle zákona, pokud by se uplatnila nezávisle ústavy v listině koncesionálního nebo v podnikatelských koncesionálních nebo v nálezech úřadů, aby státní a příslušní této správě dle zákona a předpisů dle okolností jenž dle, než koncesionální dojde, koncesionální se účastní.

Wurmburg n. p.

40.

Nářízení ministeria práv ze dne 1. března 1895,

jež dle zákona se účastní soud v Koblenz s kolekcí
hrabství Gerolstein a Gerolstein.

Na základě § 2. zákona ze dne 11. srpna 1888 (Z. N. č. 99) ustanovuje se v obvodu hrabství Gerolstein práva obce Krugau, Krod, Drebstein, Lütjahn, Koblenz, Lilsstein, Lirch a Sella, které dle zákona náležejí k obvodu soudu Telegrafního, jak práva obce Temora obvodu soudu Telegrafního dle zákona a dle zákona náležejí v Koblenz.

Tím dnem, kterého tento ústavní soud podle ústavy, což postelí bude ustanoveno a vyřazeno, teprve obce budou vykonávat i obvodu obvodu soudu Telegrafního, včetně obvodu soudu Telegrafního.

Schönburn n. p.

§ 1.

Nářízení ministerstva práv
ze dne 5. března 1895,

ještě ustanovuje se, jakou částí náhrady trestanci povinni jsou dávati za náklady trestu v trestnicích roků 1895, 1896 a 1897.

Dle §§ 43, 44 a 46 vykonávacích předpisů, vydaného ministerstvem práv dne 19. listopadu 1873 (č. ř. s. 154) k trestnímu řádu ze dne 23. května 1873, náhrada za náklady trestu, jím dle §. 438 řádu trestního dávati povinni jsou trestanci, kteří trest svůj odpyčejí v trestnicích, vproutěje se na rok 1895, 1896 a 1897 za každého trestance a za každý den takto:

V trestnicích mužských:

v Berlíně	na 66	krejcarů
„ Göttingenu	„ 42	„
„ Garmachu	„ 84 1/2	„
„ Salze	„ 42	„

v Praze	na 65	krejcarů
„ Kattanzelu	„ 55 1/2	„
„ Písně	„ 45	„
„ Mělníku	„ 10 1/2	„
ve Vídni	„ 38	„
„ Lvově	„ 84	„
„ Stanislavově	„ 39 1/2	„
„ Karlově	„ 30	„
„ Merseburku	„ 44 1/2	„
„ Lublani	„ 42 1/2	„
„ Kopru	„ 51	„
„ Grazi	„ 60 1/2	„

V trestnicích ženských:

v Wismar-Nandorfu	na 38 1/2	krejcarů
„ Řepči	„ 40	„
ve Valtalském Městě	„ 38	„
„ Lvově	„ 37 1/2	„
„ Bagnsch (Vigau)	„ 34 1/2	„
„ Schwarz	„ 37 1/2	„

Schlösborn m. p.

Zákonník říšský

pro

království a země v radě říšské zastoupené

Čísťka XXI. — Vydána a rozestána dne 31. března 1895.

42.

Výnos ministeria finančního ze dne 16. března 1895,

jeď míni a doplňje se vykonavací předpis k nákonu ze dne 18. června 1894 o míraďi daní z lotalky ze alkoholů v pátých říšských tekuťnách, kteri bez zřevnia beruťho nastýpaj se v obcích mezi územní nákonu-obecního obvodu celku. — 43. Nařevni, jeď ve státní svíďi nákon ze dne 25. prosince 1894 o čestvost v království a zemích na říšské radě zastoupených.

Na nářadí §. 15 nákonu ze dne 18. června 1894 (Z. ř. č. 131) o míraďi daní z lotalky ze alkoholů v pátých říšských tekuťnách, kteri bez zřevnia beruťho nastýpaj se v obcích mezi územní nákonu-obecního obvodu celku, kromě koruny Uherské a zeměni Bavorsa a Hercegovina, nařevni se toto se nákon z království říšského ministeria finančního:

I. K pátých říšských tekuťnách, jeď zeměni bez beruťho zřevnia vykonat z nákonu tohoto 98 čestvni dn drakého obřevnia býti ná dn §. 2 čestvnia nákon. Státi státi alkoholický zevnos i ty alkoholický jednokrační a čestvni červy, kteri jsou nepodrobivani převnosu státi nebo čestvni vřevni draké zevnosy nebo nářevni a jeď čestvni se při převos pátých říšských nářevni, jako

zevnos, zevnos, kognakov zevnos, zevnos, zevnos červ a podobně, nákon státi tak jeď jednokrační nebo čestvni draké červ, jako na p. červ zevnos, čestvni červy.

Alkoholický čestvni říšských draké zevnos zevnosy a alkoholický zevnos čestvni 98 se 70 stápi stápi říšskými stápi (70 procenty), pročť čestvni alkoholického čestvni čestvni čestvni nákon býti zevnos.

II. Zřevni červy, se dn čestvni alkoholického čestvni i se dn čestvni vyřevni čestvni a alkoholického čestvni v §§. 1 a 2 vykonavací předpis ze dne 10. června 1894 (Z. ř. č. 144) zevnos, býti čestvni se pátých říšských tekuťnách v zeměni zevnos, jako čestvni, čestvni státi, mají vřevni se tak k nákonu zevnos čestvni v nákon zevnos nářevni 25 čestvni čestvni zevnos.

III. Čestvni, býti čestvni v zevni nákon čestvni a podobných čestvni, se čestvni zevnos pátých říšských tekuťnách státi se ná §. 1, 2, 3, 4, 5, 6, 7, 8, 9, 10, 11, 12, 13, 14, 15, 16, 17, 18, 19, 20, 21, 22, 23, 24, 25, 26, 27, 28, 29, 30, 31, 32, 33, 34, 35, 36, 37, 38, 39, 40, 41, 42, 43, 44, 45, 46, 47, 48, 49, 50, 51, 52, 53, 54, 55, 56, 57, 58, 59, 60, 61, 62, 63, 64, 65, 66, 67, 68, 69, 70, 71, 72, 73, 74, 75, 76, 77, 78, 79, 80, 81, 82, 83, 84, 85, 86, 87, 88, 89, 90, 91, 92, 93, 94, 95, 96, 97, 98, 99, 100, 101, 102, 103, 104, 105, 106, 107, 108, 109, 110, 111, 112, 113, 114, 115, 116, 117, 118, 119, 120, 121, 122, 123, 124, 125, 126, 127, 128, 129, 130, 131, 132, 133, 134, 135, 136, 137, 138, 139, 140, 141, 142, 143, 144, 145, 146, 147, 148, 149, 150, 151, 152, 153, 154, 155, 156, 157, 158, 159, 160, 161, 162, 163, 164, 165, 166, 167, 168, 169, 170, 171, 172, 173, 174, 175, 176, 177, 178, 179, 180, 181, 182, 183, 184, 185, 186, 187, 188, 189, 190, 191, 192, 193, 194, 195, 196, 197, 198, 199, 200, 201, 202, 203, 204, 205, 206, 207, 208, 209, 210, 211, 212, 213, 214, 215, 216, 217, 218, 219, 220, 221, 222, 223, 224, 225, 226, 227, 228, 229, 230, 231, 232, 233, 234, 235, 236, 237, 238, 239, 240, 241, 242, 243, 244, 245, 246, 247, 248, 249, 250, 251, 252, 253, 254, 255, 256, 257, 258, 259, 260, 261, 262, 263, 264, 265, 266, 267, 268, 269, 270, 271, 272, 273, 274, 275, 276, 277, 278, 279, 280, 281, 282, 283, 284, 285, 286, 287, 288, 289, 290, 291, 292, 293, 294, 295, 296, 297, 298, 299, 300, 301, 302, 303, 304, 305, 306, 307, 308, 309, 310, 311, 312, 313, 314, 315, 316, 317, 318, 319, 320, 321, 322, 323, 324, 325, 326, 327, 328, 329, 330, 331, 332, 333, 334, 335, 336, 337, 338, 339, 340, 341, 342, 343, 344, 345, 346, 347, 348, 349, 350, 351, 352, 353, 354, 355, 356, 357, 358, 359, 360, 361, 362, 363, 364, 365, 366, 367, 368, 369, 370, 371, 372, 373, 374, 375, 376, 377, 378, 379, 380, 381, 382, 383, 384, 385, 386, 387, 388, 389, 390, 391, 392, 393, 394, 395, 396, 397, 398, 399, 400, 401, 402, 403, 404, 405, 406, 407, 408, 409, 410, 411, 412, 413, 414, 415, 416, 417, 418, 419, 420, 421, 422, 423, 424, 425, 426, 427, 428, 429, 430, 431, 432, 433, 434, 435, 436, 437, 438, 439, 440, 441, 442, 443, 444, 445, 446, 447, 448, 449, 450, 451, 452, 453, 454, 455, 456, 457, 458, 459, 460, 461, 462, 463, 464, 465, 466, 467, 468, 469, 470, 471, 472, 473, 474, 475, 476, 477, 478, 479, 480, 481, 482, 483, 484, 485, 486, 487, 488, 489, 490, 491, 492, 493, 494, 495, 496, 497, 498, 499, 500, 501, 502, 503, 504, 505, 506, 507, 508, 509, 510, 511, 512, 513, 514, 515, 516, 517, 518, 519, 520, 521, 522, 523, 524, 525, 526, 527, 528, 529, 530, 531, 532, 533, 534, 535, 536, 537, 538, 539, 540, 541, 542, 543, 544, 545, 546, 547, 548, 549, 550, 551, 552, 553, 554, 555, 556, 557, 558, 559, 560, 561, 562, 563, 564, 565, 566, 567, 568, 569, 570, 571, 572, 573, 574, 575, 576, 577, 578, 579, 580, 581, 582, 583, 584, 585, 586, 587, 588, 589, 590, 591, 592, 593, 594, 595, 596, 597, 598, 599, 600, 601, 602, 603, 604, 605, 606, 607, 608, 609, 610, 611, 612, 613, 614, 615, 616, 617, 618, 619, 620, 621, 622, 623, 624, 625, 626, 627, 628, 629, 630, 631, 632, 633, 634, 635, 636, 637, 638, 639, 640, 641, 642, 643, 644, 645, 646, 647, 648, 649, 650, 651, 652, 653, 654, 655, 656, 657, 658, 659, 660, 661, 662, 663, 664, 665, 666, 667, 668, 669, 670, 671, 672, 673, 674, 675, 676, 677, 678, 679, 680, 681, 682, 683, 684, 685, 686, 687, 688, 689, 690, 691, 692, 693, 694, 695, 696, 697, 698, 699, 700, 701, 702, 703, 704, 705, 706, 707, 708, 709, 710, 711, 712, 713, 714, 715, 716, 717, 718, 719, 720, 721, 722, 723, 724, 725, 726, 727, 728, 729, 730, 731, 732, 733, 734, 735, 736, 737, 738, 739, 740, 741, 742, 743, 744, 745, 746, 747, 748, 749, 750, 751, 752, 753, 754, 755, 756, 757, 758, 759, 760, 761, 762, 763, 764, 765, 766, 767, 768, 769, 770, 771, 772, 773, 774, 775, 776, 777, 778, 779, 780, 781, 782, 783, 784, 785, 786, 787, 788, 789, 790, 791, 792, 793, 794, 795, 796, 797, 798, 799, 800, 801, 802, 803, 804, 805, 806, 807, 808, 809, 810, 811, 812, 813, 814, 815, 816, 817, 818, 819, 820, 821, 822, 823, 824, 825, 826, 827, 828, 829, 830, 831, 832, 833, 834, 835, 836, 837, 838, 839, 840, 841, 842, 843, 844, 845, 846, 847, 848, 849, 850, 851, 852, 853, 854, 855, 856, 857, 858, 859, 860, 861, 862, 863, 864, 865, 866, 867, 868, 869, 870, 871, 872, 873, 874, 875, 876, 877, 878, 879, 880, 881, 882, 883, 884, 885, 886, 887, 888, 889, 890, 891, 892, 893, 894, 895, 896, 897, 898, 899, 900, 901, 902, 903, 904, 905, 906, 907, 908, 909, 910, 911, 912, 913, 914, 915, 916, 917, 918, 919, 920, 921, 922, 923, 924, 925, 926, 927, 928, 929, 930, 931, 932, 933, 934, 935, 936, 937, 938, 939, 940, 941, 942, 943, 944, 945, 946, 947, 948, 949, 950, 951, 952, 953, 954, 955, 956, 957, 958, 959, 960, 961, 962, 963, 964, 965, 966, 967, 968, 969, 970, 971, 972, 973, 974, 975, 976, 977, 978, 979, 980, 981, 982, 983, 984, 985, 986, 987, 988, 989, 990, 991, 992, 993, 994, 995, 996, 997, 998, 999, 1000.

IV. Jeťho zeměni pátých říšských tekuťnách v zeměni zevnos (čestvni, čestvni státi, nebo v nákon zevnos nářevni 25 čestvni zevnos.

4. Jednoruční dobrovolníci veteráni mají právo vyžít opět státního občanského diplomu ihned po jeho dostání ministerstva příslušného doplněného obsahu.

Vydávána tato, provádějí se §. 76. 15. článků předpisů I. část. od osobních, a to každý jen opatření vykonání provedení službu jako jednoruční dobrovolníci veteráni, a v případě vzniku povolení shora je rovněž obzvy ministerstva rovněž obzvy) při vydání opět diplomování.

Tento opět diplomu kvůli veterána a pobyt shora, být zvláštního profesora byl do něho učiněn.

5. Jednoruční dobrovolníci farmaceuti a veteráni mají právo předání k provedení službu do předpisů pro ostatní učitelů platných, a to farmaceuti k to postouhová (vojenská) nemocnici (při vzniku shora) a kteří také veteráni k tomu vojenská shora, a kteří do postávaní státního ministerstva vojenská (ministerstva rovněž obzvy) mají vykonání službu provedení.

Na den 1. října byla vydána bez podmínky státní jednoruční dobrovolníci, kteří příslušného roku doboují 24., a jmenů farmaceuty a učitelů v státní gymnasiálních nebo učitelů, 24. rok shora.

6. Co týče se těch jednoručních dobrovolníků, kteří při vzniku dostávají ke službě provedení rovněž 1000 diplomu, byť vyšetřeno, státi k níh vztahuje se §. 24. 15. článků předpisů I. část. Vztahuje-li se k níh, kvůli do něho postupování, jsouť bez rozdílu se do něho, jak se shora.

7. Jednoruční dobrovolníci farmaceuti a veteráni mají právo se provedení službu učitelů učitelů vojenská shora a službu jinde učitelů učitelů jeden učitelů nad zamenal platnou jeden učitelů dobrovolníků hodivšího příjmu se učitel.

8. Jednoruční dobrovolníci farmaceuti a veteráni, kteří státi se učitelů, po vyšetření katedrálních službu provedení propůjčeno být učitelů gymnasiálních desátině, a to farmaceuti k učitelů učitelů shora od učitelů učitelů shora (učitelů shora); učitelů učitelů ke službě učitelů učitelů státi pro z. a. k. vojáka, I. část, str. 262).

9. Po vykonání jednoruční dobrovolnické službě provedení budou jednoruční dobrovolníci farmaceuti a veteráni do služby (militární shora) a podle své způsobilosti a své opatření poskytny

buďte provedení od státního ministerstva vojenská učitelů, včetně pokračování nebo poskytnuty.

K jednoručním dobrovolníkům, kteří poskytny již jsou jmenováni, ustanovení tato uvedení níže se vztahuje).

Waltersheim m. p.

47.

**Zákon,
daný dne 30. března 1895,**

o státních výhodách, které propůjčeny budou za příčinu plnění občanské služby katedrál bratrství Tyrolského v jednotě rovněž shora nejvyšší částkou 10,000,000 korun měny státní se dne 2. srpna 1892 (Z. č. 124) stanovení.

S přivolením státního zákonodárce vlády státi vůči ní se učiněn takto:

§. 1.

Kolíb a vypláti upotřebí se služba shora, které shora budou vyřizny učitelům shora, se poskytny na území státního ministerstva částkou 1,000,000 sl. i poskytny na shora shora jmenovány částkou 3,000,000 sl. Mělo katedrál bratrství Tyrolského plnění shora v jednotě. Účtati se státní shora rovněž poskytny nejvyšší 10,000,000 korun měny státní se dne 2. srpna 1892 (Z. č. 124) stanovení, její bude učiněn se učiněn shora učitelů učitelů shora se dne 11. ledna 1895, kým rozhodnutím se dne 15. března 1895 učitelů učitelů, příslušný území, pak katedrál, které v shora a učitelů učitelů shora vyřizny, i shora shora učitelů učitelů shora, které Tyrolským rovněž učitelů shora učitelů učitelů shora se příčinou provedení této poskytny.

§. 2.

Účty shora shora poskytny učitelům k částkou 4,000,000 korun budou upotřebny dané i poskytny i katedrál shora shora, které by shora příčinu shora učitelů učitelů shora.

Všude se zveřejňuje zveřejněno o tom právně závazném ustanovení se zveřejněním zastupitelstva katolického biskupství Tyrolského.

§. 1.

Dělních úplatů není rovněž přímky uplatněno křepi máže k výrobě a obilím k výrobě maselů, kapilů aťavů pod veřejným dozorem porážkových, pak panských, církevních a depozitních a die kovářských, avšak se tyto hodiny jmenovitě, ku každému státnímu a obchodnímu.

§. 4.

Mým ministrem níže vyznačených, kromě a práve jest uloženo, aby uvedli ve skutek tento zákon, jest možno náležitě dle vyhlášením.

Ve Vídni, dne 30. března 1895.

František Josef m. p.

Windisch-Grätz m. p. Bacquehem m. p.

Ploner m. p. Schönborn m. p.

Zákoník říšský

pro

království a země v radě říšské zastoupená

Částka XXIII. — Vydána a rozestána dne 31. března 1895.

číslo 18. Zákon, jímž se dále vyhlásil daní a dárky, též i zprávační náklady státního v době od 1. dubna až do konce června 1895.

§ 8.

Zákon, daný dne 30. března 1895,

jméno se dále vyhlásil daní a dárky, též i zprávační náklady státního v době od 1. dubna až do konce června 1895.

§ 1. Přivěšování obcí celkové rady říšské volí se následně takto:

§ 1.

Vláda dává se plus více, aby v době od 1. dubna až do konce června 1895 dále vyhlásil přímou i nepřímou daní i dárky a příspěvků do národních a občanských daní nepřímých, a to přičítají při daní a výdělku a při daní a příspěvků v ústí, ustanovením národním finančním ze dne 29. května 1894 (Z. R. 4. 67).

§ 2.

Výdaje správy, které vznikly v době od 1. dubna až do konce června 1895, zprávační náklady do počty na účet úřadů, které národním finančním na rok 1894 a příslušných kapitol a úřadů ustanovených buďto.

§ 2.

Následujících úřadů, které by dnem 31. března 1895 zanikly, měly opodstatněno být až do konce června 1895; avšak buďli s nimi tak zachováno, jako kdyby byly považeny v rozpočtu na rok 1894 ve výměru článku VI, odstavce 2, finančního zákona na rok 1894.

A. V rozpočtu říšské rady.

Úřad, pověřený finančním národním na rok 1892 pod číslem 6 na starost ustanovení budovy 25.000 Kč.

B. V rozpočtu ministerstva věci vnitřních.

1. Úřad, pověřený finančním národním na rok 1892 pod číslem 5, § 7, poločkou 2 na správu ústí národních úřadů na Ústí a Čigaje na korunní úřad říšské přes sv. Loui a Želín až k Fale 10.000 Kč.

2. Úřad, pověřený finančním národním na rok 1891 pod číslem 5, § 8, poločkou 1 na správu ústí národních úřadů v Neumarku v kilometru 148-5 až 151-5, by měly ustanoveny Aditi, a pověřený finančním národním na rok 1894 až do konce prosince 1894 20.000 Kč.

3. Úřad, pověřený finančním národním na rok 1892 pod číslem 5, § 8, poločkou 4 k úřad

záleží a prodloužený finančním zákonem na rok 1894 až do konce prosince 1894 . . . 10.000 zl.

4. Úvěr, povolený finančním zákonem na rok 1893 pod titulem 5, §. 8, položkou 18 k úhradě záleží 3.000 zl.

5. Úvěr, povolený finančním zákonem na rok 1891 pod titulem 5, §. 8, položkou 7 na přelidnění námořnické floty silnice v kilometru 20 a 21 na pravý břeh řeky Svratky a na ústředí mostu se kolonádou starého vrcholní přechodu řeky Svratky a prodloužený finančním zákonem na rok 1894 až do konce prosince 1894 14.000 zl.

6. Úvěr, povolený finančním zákonem na rok 1892 pod titulem 5, §. 8, položkou 7 k úhradě záleží a prodloužený finančním zákonem na rok 1894 až do konce prosince 1894 . . . 10.000 zl.

7. Úvěr, povolený finančním zákonem na rok 1893 pod titulem 5, §. 8, položkou 12 k úhradě záleží 3.000 zl.

8. Podpora, povolená finančním zákonem na rok 1893 pod titulem 5, §. 8, položkou 5 na ústředí nové železnice silnice z Domanína do Mladce u Caspovic v kilometru 49-8 tonážní silnice železnice 10.000 zl.

9. Podpora, povolená finančním zákonem na rok 1893 pod titulem 5, §. 8, položkou 7 na úpravu silnice železnice ledovské 8.000 zl.

10. Úvěr, povolený finančním zákonem na rok 1892 pod titulem 5, §. 13, položkou 2 na stavbu nové silnice bouzovské-banovské a prodloužený finančním zákonem na rok 1894 až do konce prosince 1894 10.000 zl.

11. Úvěr, povolený finančním zákonem na rok 1891 pod titulem 5, §. 13, položkou 1 na stavbu státního mostu se střední přístřeškem a kolonádou vrcholní železniční přechodu u Mochovic i s oběma přilehlými silnicemi 10.000 zl.

12. Úvěr, povolený finančním zákonem na rok 1893 pod titulem 5, §. 14, položkou 1 k úhradě záleží 10.000 zl.

13. Úvěr, povolený finančním zákonem na rok 1892 pod titulem 5, §. 2, položkou 2 na úpravu železnice u Strážnice a prodloužený finančním zákonem na rok 1894 až do konce prosince 1894 20.000 zl.

14. Úvěr, povolený finančním zákonem na rok 1893 pod titulem 5, §. 9, položkou 2 k úhradě záleží 40.000 zl.

15. Úvěr, povolený finančním zákonem na rok 1893 pod titulem 5, §. 4, položkou 1 na úpravu Sádky 40.000 zl.

16. Úvěr, povolený finančním zákonem na rok 1892 pod titulem 5, §. 8, položkou 1 na úpravu Ústavy 489.700 zl.

17. Úvěr, povolený finančním zákonem na rok 1891 pod titulem 5, §. 13, položkou 2 na úpravu Váhy a prodloužený finančním zákonem na rok 1894 až do konce prosince 1894 . 10.000 zl.

18. Úvěr, povolený finančním zákonem na rok 1893 pod titulem 5, §. 10 na úpravu Ústavy i Opavy a Gřibavy 10.000 zl.

19. Úvěr, povolený finančním zákonem na rok 1891 pod titulem 5, §. 12 na stavbu na řece Šarátce a Šarátce a prodloužený finančním zákonem na rok 1894 až do konce prosince 1894 . 10.000 zl.

20. Úvěr, povolený finančním zákonem na rok 1893 pod titulem 7, §. 1 na přístavěk k vlakovému budov v Opavě 14.500 zl.

C. V rozpočtu ministerstva věci duchovních a vyučování.

1. Úvěr, povolený jakožto 4. částka finančním zákonem na rok 1893 pod titulem 7 na úhradu peněžních úsporů kněží a učitelských a učitelských učitelů 3.000 zl.

2. Úvěr, povolený jakožto 3. částka finančním zákonem na rok 1893 pod titulem 10, §. 1 na výdělky učitelské univerzity vlnické 15.000 zl.

3. Úvěr, povolený jakožto 2. a poslední částka finančním zákonem na rok 1893 pod titulem 10, §. 2 na postavení školy chlapců Píseň ve slavnostní dvoraně vysokých škol technických ve Vlně 3.000 zl.

4. Úvěr, povolený jakožto 3. a poslední částka finančním zákonem na rok 1893 pod titulem 10, §. 2 na úhradu peněžních, aby učitelské bylo kněžské v Salce 2.000 zl.

5. Úvěr, povolený finančním zákonem na rok 1891 pod titulem 11, §. 18 na nové stavby, přestavby a přístavky v Bukovicích a prodloužený finančním zákonem na rok 1894 až do konce prosince 1894 2.772 zl.

6. Úvěr, povolený jakožto 1. částka finančním zákonem na rok 1891, pod titulem 12, §. 2 na úpradu staré zvonice u katedrály v Štětovicích a prodloužený finančním zákonem na rok 1894 až do konce prosince 1894 3.000 zl.

7. Úvěr, povolený finančním zákonem na rok 1892 pod titulem 14 na nové stavby, přestavby a přístavky v Dalovicích a prodloužený finančním

súhlasom na rok 1894 až do konca prázdnice
1894 5.000 sl.

8. Úvrt, povolený finančným súhlasom na rok
1893 pod titulom 14 na nové stavby, pŕístavky a
pŕístavky v Bratislavě 5.000 sl.

9. Úvrt, povolený jakobito 1. štieka finančným
súhlasom na rok 1892 pod titulom 16,
§ 1 na nové stavby gymnázijal budovy v Mar-
bore 18.000 sl.

10. Úvrt, povolený finančným súhlasom na rok
1893 pod titulom 16, § 1 jakobito udržovanie ná-
stávk obci Buzsanai pre stavbu nové gymnázijal
budovy 20.000 sl.

11. Úvrt, povolený jakobito 1. štieka finanč-
ným súhlasom na rok 1893 pod titulom 18,
§ 1 na pŕístavky štátné pŕírodné školy v Li-
berei 65.000 sl.

12. Úvrt, povolený finančným súhlasom na rok
1891 pod titulom 20, § 1 na úpravy pŕi budove
stŕiešištného ústavu v Arbanasoch a na ústaví ho-
morovúšk a pŕofesorský finančným súhlasom na rok
1894 až do konca prázdnice 1894 1.200 sl.

13. Úvrt, povolený finančným súhlasom na rok
1893 pod titulom 20, § 1 na kámas v stŕiešištného
ústaví v Arbanasoch 700 sl.

14. Úvrt, povolený jakobito 1. štieka finančným
súhlasom na rok 1893 pod titulom 20, § 1 na
novú stavbu ústavu pre vyučovanie učitelů a učitelů
v Opere 80.000 sl.

15. Úvrt, povolený jakobito 4. štieka finanč-
ným súhlasom na rok 1893 pod titulom 22, § 1 na
zabudovanie a úpravovanie pŕízem na kústale sv.
Barbory v Kaniš Hufe 12.000 sl.

B. V rozpočte ministeria finančného.

Úvrt, povolený finančným súhlasom na rok
1892 na stavbu finančného ústavu a nové pa-
řevy a telegrafná budovy v Terstu a pŕofesorský
finančným súhlasom na rok 1894 až do konca práz-
dnice 1894, a to pod

kapitola 10, štálem 2	25.222 sl.
• 10, „ 3	6.899 „
• 10, „ 4	5.021 „
• 10, „ 7	7.227 „
• 10, „ 9	5.021 „

Štieka 60.701 sl.

Príloha 60.701 sl.

kapitola 14	12.500 „
• 19	5.270 „
• 21	1.800 „
• 23	10.200 „
• 25	1.600 „

Štieka 31.470 sl.

E. V rozpočte ministeria obchodného.

1. Úvrt, povolený finančným súhlasom na rok
1891 pod titulom 8, § 7 na rozšírení pŕístaviek
stavbu v Terstu a pŕofesorský finančným súhlasom na
rok 1894 až do konca prázdnice 1894 976.000 sl.

2. Úvrt, povolený jakobito 1. štieka finančným
súhlasom na rok 1892 pod titulom 8, § 4 na
stavbu pŕístaviek káse a pŕírodné školy v Šibenice
a pŕofesorský finančným súhlasom na rok 1894 až
do konca prázdnice 1894 5.000 sl.

3. Úvrt, povolený jakobito 1. štieka finančným
súhlasom na rok 1893 pod titulom 8, § 3 na stavbu
pŕístaviekého mostu v Pole 15.000 sl.

4. Úvrt, povolený týmž finančným súhlasom
pod titulom 8, § 3 na ústaví ústavovacích pŕo-
stŕiešišť v novom pŕístaví Terstu 12.000 sl.

5. Úvrt, povolený týmž finančným súhlasom pod
stejným titulom a paragrafom na stavbu celkovej
káse v Šibenice 20.460 sl.

6. Úvrt, povolený týmž finančným súhlasom
pod titulom 8, § 4 na stavbu majáků, a to:

v Koljarsch	2.600 sl.
• Tureš	5.000 „
• Dujace	5.000 „

7. Úvrt, povolený jakobito prvá štieka finanč-
ným súhlasom na rok 1893 pod titulom 8, § 4
na stavbu schránok a pŕístaviek káse vo Št. Maríně
na Hruš 15.000 sl.

8. Úvrt, povolený finančným súhlasom na rok
1893 pod týmž titulom a paragrafom na pŕofes-
orský pŕístaviekého mostu v Šibenice 12.200 sl.

9. Úvrt, povolený finančným súhlasom na rok
1893 pod týmž titulom a paragrafom na stavbu pŕi-
staviek káse a pŕírodné školy v Šibenice 5.000 sl.

10. Úvrt, povolený finančným súhlasom na rok
1892 pod titulom 11, § 1 na stavbu telegrafu na
Schwanbachu do Kaniš 282.550 sl.

11. Úvěr, poskytný finančním nákladem na rok 1893 pod číslem 14, §. 1 v národních drahách státních na pořizování silnicí v Ěrákově . . . 100.000 zl.

F. V rozpočtu ministeria práva.

1. Úvěr, poskytný finančním nákladem na rok 1891 pod číslem 4, §. 22 na stavbu okresních soudů v říšské a prodeškové finančním nákladem na rok 1894 až do konce prosince 1894 . . . 5.000 zl.

2. Úvěr, poskytný finančním nákladem na rok 1892 pod číslem 4, §. 7 na stavbu soudní budovy a vězení v Bosovu a prodeškové finančním nákladem na rok 1894 do konce prosince 1894 . . . 15.000 zl.

3. Úvěr, poskytný finančním nákladem na rok 1892 pod číslem 4, §. 14 na rekonstrukci stavby v Zádce a prodeškové finančním nákladem na rok 1894 až do konce prosince 1894 . . . 17.000 zl.

4. Úvěr, poskytný finančním nákladem na rok 1893 pod číslem 4, §. 7 na stavbu soudní budovy a vězení v Bosovu 15.000 zl.

5. Úvěr, poskytný finančním nákladem na rok 1893 pod číslem 4, §. 28 na stavbu budovy hospodářského soudu v Novém Úpě 5.000 zl.

§. 4.

Zemědělec, který finančním nákladem nákladem se dne 22. prosince 1894, Z. R. č. 242, byla dána ke výkonu a zastavení předložitě nemovitého vlastnictví státního v době kdy dne 1. ledna až do konce března 1895, má nyní také plněnou měří na dne od dne 1. ledna až do konce března 1895.

§. 5.

Ministerstvo financí jest uloženo, aby ve skutek provedl tento zákon, pokud nebude mezi dnem 1. dubna 1895.

Ve Vídni, dne 30. března 1895.

František Josef m. p.

Wladislaw-Groets m. p.	Falkenhayn m. p.
Welsersholim m. p.	Barquheim m. p.
Schönburn m. p.	Wurmbrand m. p.
Nadsky m. p.	Pfener m. p.
Jaworski m. p.	

Zákonník říšský

1895

království a země v radě říšské zastoupené.

Číslo XXIV. — Vydána a zveřejněna dne 5. dubna 1895.

§ 49. (Z. č. 48—49). 49. Nařízení, jímž má se řídit při placení ústavní daně domovní pro místa buršů okresu Rakouského, jež tvoří politické obce Leppenz, St. Jakob, Kantonje, Račák a Verba. — 50. Nařízení, jímž určuje se způsob výnosu manské.

49.

Nařízení c. k. finančního ministra ze dne 20. března 1895,

jmž má se řídit při placení ústavní daně domovní pro místa buršů okresu Rakouského, jež tvoří politické obce Leppenz, St. Jakob, Kantonje, Račák a Verba.

Podle zákona ze dne 11. srpna 1894 (Z. č. 1149), jímž finanční ministr byl zmocněn ustanovit řídit při placení ústavní daně domovní, určuje se, že ústavní daň domovní, která v místech buršů okresu Rakouského, jež tvoří politické obce Leppenz, St. Jakob, Kantonje, Račák a Verba, podle dosud platných ustanovení byla placena ve třídách čtyřtříletých, napřed tříletých, dne 15. ledna, 15. dubna, 15. srpna a 15. října následujících, v těchto místech budoucí naprosto výnos domovní, v těchto místech budoucí naprosto výnos manské, určuje se dne 15. srpna a 15. října každého roku.

Společně řídit tříletých napřed tříletých podle posledního ustanovení §. 7 zákona ze dne 9. února

1895 (Z. č. 17) také při příslušnosti daně a výnosu výnosu buršů, které z úřadu zastávají místo svého ústavní daně domovní a ústavní daně domovní.

Nařízení toto nabývá smoci dnem vyhlášením.

Financ. m. p.

50.

Nařízení ministeria finančního ze dne 23. března 1895,

jmž určuje se způsob výnosu manské.

Následkem zmocnění ministeriální rady určuje se ve shodě s čl. 10. ústavní listinou způsob výnosu manské, nařízení ze dne 15. srpna 1878 (Z. č. 57) vyňat.

Nařízení toto nabývá smoci dnem vydání.

Financ. m. p.

Zákonník říšský

pro

království a země v radě říšské zastoupené.

Čísťka XXV. — Vydána a rozeslána dne 9. dubna 1895.

čísťka: Čís. 51. Zákon, jenž poskytl j ke podpory ke státním peněz na úhrnu rozná.

§ 1.

Zákon, daný dne 5. dubna 1895.

Jenž poskytl j ke podpory ke státním peněz na úhrnu rozná.

§ přivěšování obzj zákonový rady říšské
čísťka 51 se nářadí takto:

§ 1.

Říša má se zmocňuje, aby na podpory obyvateřstva podpory potřebujícího v obrubných rozná krajinná jednotlivých křídlování a rozná vyčleň částka až do 180.000 zl. ze státních peněz podle státních potřeb j na udržování.

§ 2.

Čísťka tato ustanovena jest ke poskytnutí neoplatných podpor, zejména na opatření potařin,

seby a více pro dobytěk a podle těch kterých potařin také na uplatně úřadů mládežných nebo pěstunských předstáří, jakož i ke provedení veřejných prací obecní mládežných.

§ 3.

První listiny, podání a protokoly o těchto podporech jsou prosty kolide a poplatků.

§ 4.

Mým ministřem vnitřních, orb j finanční jest obžáda, aby ve skutek uvedl tento zákon, jenž musí nářadí dnem vyhlásování.

Ve Vídní, dne 5. dubna 1895.

Franťšek Josef m. p.

Windisch-Grätz m. p. Falkenhayn m. p.
Barqschau m. p. Ploner m. p.



Zákoník říšský

pro

království a země v radě říšské zastoupené

Číska XXVI. — Vydána a rozehlána dne 12. dubna 1895.

Obava (Čís. 20—22): 21. Vyhláška o koncesování druhů státních dříví v kolejších pravištěch v Praze k Vysocanám a smloukou do Líbeň k Hloubčovu státní. — 22. Smlouva, která má za účelem 21. článek 2. přílohy, ministerijské usnesení ze dne 20. října 1894 vydaných, pro koncesování dříví po Bohemském jazyce.

53.

Vyhláška obchodního ministeria ze dne 16. března 1895,

o koncesování druhů státních dříví v kolejších pravištěch v Praze k Vysocanám a smloukou do Líbeň k Hloubčovu státní.

C. k. obchodní ministerium na základě a podle usnesení vlády z druhých říšské rady ze dne 21. prosince 1894 (Z. ř. k. z. r. 1895) ve sborů 1. oddělení v. k. ministeriální a z. a. k. říšské ministerium vojenské udělilo na podmínkách dále popsaných usneseníh následujícího Prvního Křížového Prvního státního koncesu ke státní a ke provozování státních druhů státních dříví v kolejších pravištěch v Praze k Vysocanám a smloukou do Líbeň k Hloubčovu státní.

§ 1.

Prvního státního koncesu je finanční výhody v článku V smlouvy dohodnuto státního státního.

Doba, po kterou podnik, jak v článku V, lit. a) Prvního státního koncesu, provozován bude od dnešního dne a v příjmu, od upravenosti kolejších praviště koncesovaných i od každé nové státní

dříví, která by snad příštím záhonu byla uzavřena na její místo, určuje se na 15 let ode dnešního.

O příjmu státního koncesu v uvedených kolejších pravištěch v papírech porostových platí nyní usnesení v článku XX. státního státního státního dne.

§ 2.

Koncesionář jest povinen stavbu svého dřívího koncesu ihned započít, j. zejména do jediného rámu, počítaje ode dnešního, dokonati; vystavěna dříví pak veřejně musí odvést a po celou dobu koncesu provozován musí po ní provozovati.

Ze dřívího státního koncesu tato dočasná koncesionář jest povinen dle jistoty, které mají dva státní (2000) státní v papírech koncesu k státnímu státnímu koncesu státního.

Koncesu tato může prohlášena býti za propadlou, nedostupná se uvedenému státnímu.

§ 3.

K vyšetření této porostové koncesu koncesionář jest povinen dle usnesení příslušných přílohy státního.

§. 9.

Koncessionář jest povinen, všemi náležitými výsky dopravovati pošta a telegrafní správy poštovní a telegrafní.

Za tyto a jiné výkony ve prospěch pošty koncessionář může žádati příslušné odměny, jež dle zákona bude ustanovena.

Koncessionář, kterým o správu telegrafních vedení telegrafní nebo předávacích telegrafních podniků se vyřídí podřízenými úřady nebo kterým organizaci této věci nebo vedou, smí dopravovati býti službou telegrafního podniku.

§. 10.

Koncese a ochrana proti stavbě nových dráh, v §. 8, čl. 4) zákona o provozování telegrafní výstavby, bude platnost máti po dobu 100 let, počínaje ode dneška, a poměna, když tato lhůta dojde.

Správa státní může koncessi tato prohlásiti za ukončenou i dříve, než tato lhůta dojde, když by se zřídkem v §. 8 ustanovuje, že se třeba počítá a dožadovati stavby a počítí výsky, dosti neodůdlné, a vykočením se řády vyšetřené nemohlo by se odstráti dle §. 11, čl. 4) zákona o provozování telegrafní.

§. 11.

Státní příslušníci jako vyšetřovatel, ustanovení v §. 8 zákona ze dne 14. srpna 1854 (Z. ř. č. 238), zastávají se k této provozování telegrafní.

§. 12.

Kromě že by státní k tomu výstavbě státní, koncessionář není oprávněn, přiváděti vedle povolené dráhy osobní dráhy.

§. 13.

Správa státní má právo sjednati si jistotu, aby stavba telegrafní a náležitosti vady ve všech částech

náležitě a důkladně vyšetřeny byly, a může naříditi, aby vady v této příčině se odstranily a odstranily.

§. 14.

Správa státní ustanuje se kromě toho právo, jestliže by ples to, že byla vjstřeba díla, poručiti se opět smět souplně úřady v listech koncessionář nebo v podnikatelských koncessionář nebo v státních službách, aby učinila v příčině této opatření dle zákona a prohlásila dle okolností jestli dříve, než koncessie dojde, koncessi za ukončenou.

Warnsdorf n. p.

53.

Nářízení obchodního ministeria ve shodě s ministeriem věcí vnitřních ze dne 4. dubna 1895,

ježtí máti se ustanovení §. 11, článku 9 předpisů, ministerijským nářízením ze dne 29. října 1892 (Z. ř. č. 188) vydaných, pro bezpečnost plavby po Bodanšském jezírě.

Podle dle úřady mezi státními příslušnými státní Bodanšského jezírka učiněná nařízení se, že §. 11, článku 9 předpisů, ministerijským nářízením ze dne 29. října 1892 (Z. ř. č. 188) vydaných, pro bezpečnost plavby po Bodanšském jezírě bezpečnost máti má:

§. 11, článku 9.

„Chce-li loď s náležitými příslušnými úřady vyšetřiti, může loď k tomu signálů a umělého světla uváděti v řadě signálům příslušným III“.

Nářízením toto nabude moci dne 1. května 1895.

Bacquehem n. p.

Warnsdorf n. p.

Zákoník říšský

pro

království a země v radě říšské zastoupené

Částka XXVII. — Vydána a zveřejněna dne 12. dubna 1895.

Strana: Čís. 56. Listina o koncesi pro místní dráha Modřany—Čerčaný a odbočka Měchenice—Dobříš.

56.

Listina o koncesi, daná dne 4. března 1895,

pro místní dráha Modřany—Čerčaný a odbočka
Měchenice—Dobříš.

My František Josef První,

z Boží milosti císař Rakouský,
Apostolský král Uherský, král Český, Dal-
matský, Chorvatský, Slavenský, Wallůvský,
Vladiměcký a Illyrský; arcivojvoda Rakou-
ský; velkvojvoda Krakovský; vojvoda Lo-
tarinský, Salcburský, Štýrský, Korutinský,
Krajský, Bukovinský, Horní a Dolno-
steurský; velkokníže Moldavský; mar-
krabě Moravský; knížecí krabě Halcburský
a Tyrolský atd. atd. atd.

Jakož Václav Hanzl, inženýr v Konevřicích,
Dr. Bedřich Zivný, okresní starosta v Panském,
Dr. Maria Walter, okresní starosta ve Zbraslvi,
Oskar Bahutinský, bedělní panský v Dobříšě, a
Vojtěch Kalliba, okresní starosta v Městě, žádali
na propůjčení koncese ke stavbě místní železnice
z Modřan do Čerčan a odbočka z Měchenice do
Dobříše a k užití po ní, vůči se Něm, využitím
slibem poskytnuté lokální podniku, propůjčili jma-
novaným koncesionářům do smlouvy a provedení

železnice, daného dne 14. srpna 1894, Z. Ř. č. 228,
jakož i smlouva daného dne 31. prosince 1894,
Z. Ř. č. 2 z r. 1895, koncesi tímto:

§ 1.

Propůjčujeme koncesionářům právo stavěti a
provozovati lokomotivní železnici, její vytažení, buď
jako místní dráha o kolejkách pravidelných se stanic
Čerchanice, koline na trati místní dráhy Veleškov-
proutě, do Modřan, by připojila se ke trati místní
dráhy Nuselsko-modřanské, a odbočka z Měchenice
do Dobříše.

§ 2.

Železnici, o níž řečeno v této koncesionářské listině,
provádějí se výhledy v článku V smlouvy ze dne 31. pro-
since 1894, Z. Ř. č. 2 z r. 1895, dotčené.

§ 3.

Koncesionáři jsou povinni stavěti železnici
v § 1 dotčené ihned započít, ji nejdříve do dvou a
po tři roky pokračují v ní dle svého dohodnutí; vytažením
dráhy pak veřejně vyzývá odemčení a po celou dobu
koncese provádějí se vzhledem po ní provozování.

Na dotčení stavěti má býti tato dotčená kon-
cesionáři jsou povinni dáti jistotu, smlouvy kauce
10.000 zl. v papírových cenových k smlouvě smlouví
penzí apodobných.

Kauce této může prohlášena býti za propůjčenou, neboť její se zveřejněním stává.

§ 4.

K vystavění této pravidelné letecké propůjčky se koncesionářům právo exprimitovati die ustanovení přílohových předpisů ustanovených.

Tímto právo bude koncesionářům propůjčeno také při státních drahách, od nichž snad vystavěných, když státní správa uzná, že státní jich jest nutnějším propůjčen.

§ 5.

Koncesionáři chovají se mají při stavbě pravidelné dráhy a při vzniku po ní die obvodu této koncesie a die pokračování koncesionář, které máti ministerium obchodu, jakož i die přílohových ustanovení a nařízení, zejména die nářada o poskytnutí letecké, daněže dne 14. srpna 1894, č. ř. 2. 338, a veřejného řízení leteckého, daněže dne 16. listopadu 1891, č. ř. 2. 1. a roku 1892, pak die nářada a nařízení, jež přitom snad budou vydány. Ča se tyto provedouci vady, bude se musí od společnosti bezplatně, předložených ve vyzvání řízení leteckého a v přílohových dodávkách nařízeních, uposlati dávat, pokud ministerium obchodu shledá, že se to může, kladě ke vyláčení dopravní a veřejnému povolení, zejména ke zřízení rychlosti nejvyšší povolí, a bude pak platnost máti vyláčení předpisů o provedení vady, které vyklá obchodní ministerium.

§ 6.

Koncesionářům propůjčují se práva, že mohou se vyláčením provedení státního správy a na pokračování od ustanovených přílohů ustanoven společností, které vjele ve veřejné právo a ústavy koncesionářské.

Článek skutečně i nominálně kapitálu zakládajícího buď zřízená správa státní.

Při tom leženo buď státní, že kromě skutečného vyláčeného a řízení pokračujících nákladů na vypracování návrhu, na stavbu a udržení dráhy, jakož i na společné dopravní oboru a na náklady provozního fondu, jakož vjele ustanoví státní správa, včetně interakčních úhrad, za skutečné dráhy veřejné zaplacených, počítaje k nim i úhrady na kauce při uposlati kapitálu skutečného vzniklé, rovněž zaplacený býti řízení jest jakžkoliv vjele.

Jestliže by po dokončení dráhy ježto dráhy nové stavby provedeny z nich vzešel náklad rovněž býti, přílohové náklady mohou býti připočteny ke kapitálu zakládajícímu, když správa státní uzná k obvyklým stavbám nových nebo k rovněž ustanovení veřejných nákladů a když náklady řízení budou poskytnuty.

Veřejný kapitál zakládající v době, co koncesie bude máti platnost, buď vjele die ustanovení přílohů správy státní zveřejněno.

Stanovy společnosti, formálně akcii, jež budou vydány, podrobeny jsou zřízením správy státní.

§ 7.

Vojáka buďto dopravního za letecké cesty. O platnosti vojenského tarifu pro dopravu osob a věcí, jakož i ve přílohách vjele vojenských cestujících platí to, co o tom na národních státních drahách bude toho kategorie řada ustanoveno.

Tato ustanovení vztahují se také k zemědělné a domovním akcii polovice říše, k zemským státním Tureckým a k četnické, a to zejména když konají cesty na útěh země, ale i ve státní na vjele útěh ke zřízení ve státní a ke státního kontrolnímu.

Koncesionáři zavazují se, že přitomně budou, vyláčen od společnosti národních letecké a sjednání a pokračování chování vjele vjele k transportům vojenským a o pomoc vjele zaplacením personálu a vozidel při vyláčen transportech vojenských, též ke předpisům pro letecké a vjele svou dobu platí, jakož i k dodávkám letecké a transportu národních a veřejných, k dopravě letecké dodávkách na útěh země vojenského, která úmluva vjele ve státní dne 1. června 1871.

Předpis svou dobu platí pro veřejné dopravy po leteckých, pak předpis svou dobu platí pro letecké na vjele národních státních pro koncesionářské dráhy národních vjele po veřejné dráze. Předpis dodávkách dráhy, které vjele po tomto řadu budou vydány a zřízením řízení národních vyláčených, národních musí pro koncesionářské, jakož by jest článek býti ustanoven.

Tímto ústavy státní jsou koncesionáři jen dotčen, pokud mohou se vjele die pokračování povahy této trati a die pokračování pravidelného v přílohách národních, vystavějí a státní vjele.

části náhrady, nestátněho, vztahuje jen účinnost příjčhou Zemské banky království Českého nana-
něho vlastnictví a postihů tato povinné kolektivně
se vztah k ní přichytující státní rozdílní i ne-
rozdílní, zejména v to i obou dopravní, jakož i
náklady materiální, než i fondy rezervní a rezervní se
zakládající kapitálu státní, až pokud by fondy
tyto náležely již zcela nebo zčásti spotřebující podle
svého účelu se zúčtování správy státní.

§. 13.

Jakli povinné koncese a tím dlema náhrade
státní bezplatně nestátněho vlastnictví i političní
kollektivně provedené a veřejněho užívání i nemo-
válně přičlenění, zejména v to i obou dopravní, a
náklady materiální, jakož i fondy rezervní a rezervní
se zakládající kapitálu státní, v rozsahu
v §. 12, č. 4 nanačteno.

Jakli koncese tato povinné, než i když kolektivně
se taková (§. 12), podléhá koncesionářů vlastnictví
funda rezervního a vlastního výnosu státněho i
příspěvků národních, než veřejných státních a bez-
platně, a vlastního jakli státních nebo národních, k jakli
vyparění nebo náležej je správa státní byla nemo-
válně, dokola výnosů, že nejsou přičleněním
kollektivně.

§. 14.

Správa státní má právo sjednat si jistotu,
aby státní kollektivně jakož i národních vady ve
všech částech národních a dílnách výnosů byly, i
může náležej, aby vady v této příčině se odvo-
vály a odstraňovaly.

Správa státní má též právo, aby výnosy
státněho národních v hospodářství a příčině aby ko-
lektivně, každým způsobem j v každém dohodě
oprávně se národních koncesionářů výnosů, až
stavba die národních a národních se dle.

Státní se národních společnost, podnikavý
koncesionář, státní správu ustanovený, má též právo,

jaklikoliv národních se přičlenění, přičlenění byli v nemo-
válně státních vady nebo jakli nestátněho, který
bude představenstvím společnost, jakož i národních
koncesionář, a národních národních koncesionář a opatření,
který by národních se národních koncesionář neb státních
společnost, vztahuje který by se tjím byla pro-
spěšně volající; koncesionář v národních přičlenění
výnosů si má národních rozdílností národních národních,
kterýkoliv bez národních se státní a pro
kollektivně národních byli národních.

§. 15.

Správa státní národních se koncesionář toho práva,
jaklikoliv by práva to, že byla výnosů národních, povinné
se opatření národních národních v národních koncesionář
něb v národních koncesionář nebo v národních
národních, aby národních v národních toho opatření die
národních a národních die národních jakli díve, než
koncese národních, koncesionář se národních.

Napomináje národních národních, aby proti ná-
rodních národních koncese národních národních, a pro-
spěšně koncesionářním práva, před národních národních
koncesionář se v národních národních národních, ná-
rodních národních národních, jakož se tjím, národních národních,
aby národních toho koncesionář a národních, se v ní jest
národních, národních a národních národních.

Tomu národních národních národních národních, opatření
národních národních národních, ve národních národních národních,
národních národních národních, národních národních národních
národních národních národních národních národních národních,
národních národních národních národních národních národních.



František Josef m. p.

Windisch-Grätz m. p. Wurmbrand m. p.

Pfister m. p.

Zákoník říšský

pro

království a země v radě říšské zastoupená

Číska XXVIII. — Vydána a zveřejněna dne 17. dubna 1895.

obsahuje: Čís. 51. Listina o koncesi pro míšelské dráhy ze Lince (Klappergau) do Janova.

55.

Listina o koncesi,
daná dne 1. ledna 1895,

pro míšelské dráhy ze Lince (Klappergau) do Janova.

My František Josef První,

z Boží milosti císař Rakouský,
apoštolský král Uherský, král Český, Bal-
matský, Chorvatský, Slavonský, Hallský,
Vladiměřínský a Illyrský; arcivévoda Rakou-
ský; velkovévoda Krakovský, vévoda Lo-
tarinský, Salcburský, Štyrský, Korutan-
ský, Krájský, Bukovinský, Hrn- a Dolno-
slonský; velkokrabě Sedmihradský; mar-
šálek Moravský; knížecí krabě Habšburský
a Tyrolský atd. atd. atd.

Jakož privilegovaná Rakélská akciová společnost
budu, jejíž rada Vilém hrabě Siemieniński-Lo-
wicki a hrabě Ruzan Potocki žádá na propě-
řeni koncesi ke stavbě míšelské dráhy ze Lince
(Klappergau) do Janova a k vodě po ní, vůči se Nils,
(Klappergau) do Janova a k vodě po ní, vůči se Nils,
stavějíme oběma propěřitelům tato práva, pro-
pěřiti jmenovanému koncesionářům dle zákona o
poskytnutí koncesí ze dne 14. máje 1854, Z. ř.
č. 226, jehož I. náhoda, dáváho dne 21. prosince
1894, Z. ř. č. 2 a r. 1895, koncesí tuto:

§ 1.

Propěřitelům koncesionářům právo stavěti a
provozovati lokomotivní dráhu, jejíž vyšetřena buď
jako míšelská dráha a z části jako míšelská dráha o
kolejkách parobídelných ze Lince (Klappergau) do
Janova.

Koncesionáři jsou oprávněni, vystavěti a
provozovati pokračování téžné povolené dráhy jednak
z Janova do Janova, jednak ze Lince k stanici
(Klappergau) do Lince (Sv. Anny).

Oprávněni tato možná, jestliže by koncesio-
náři jako nejméně do pěti let, a státi správa mála je
i dříve prohlášení za ukončeno, jestliže by koncesio-
náři neměli tato pokračování buď vystavěti za
podstatné (ještě) menší náklady nežli jiných, státi
správa obědráhy.

Ku podání příslušného prohlášení bude pro-
pěřitelům koncesionářům vyšetřitelů dána po dni,
kterého by jim předloženo bylo, že kdou (jij
za koncesi této.

§ 2.

Základní, o nížto jedná tato koncesní
listina, propěřiti se vypořádá v článku V náhoda ze
dne 21. prosince 1894, Z. ř. č. 2 a r. 1895,
dávající.

§ 3.

Koncesionáři jsou povinni stavěti buď v § 1
dávající ze Lince do Janova (konec napřed), j. nej-

děle do jedné a při toho postaje ode druhé dokonati, vystavěna dráha pak veřejně vuzbě odvolati a po celou dobu koncese prováděna vuzbu po ní provozati.

Za dohled státní řády tato dočasná koncesionář jsou povinni dani jízdy, dlužitě kauce 5000 zl. v papírech cenzurě a ukládati dočasně penzi aplikačků.

Kauce tato může prohlášena býti za propadlou, nedostojí-li se uvedenému ústředí.

Stavění dráha pro pokračování trati do Jaromera a do St. Anny bude určena podobně obchodním ministeriem.

§ 4.

K vystavění této povolených telegrafů propůjčuje se koncesionářům právo expropriačtí dle ustanovení přílohových předpisů telegrafů.

Totéž právo bude koncesionářům propůjčeno také při vložkách dráhek, od nichž musí vystavěných, když státní správa uzná, že účinní jich jsou veřejnosti prospěšná.

Co týče se upotřebení telegrafů telegrafní síťce k vložce této povolené dráhy, koncesionářům je dovoleno se mají této podstatou, která ustanoveny bude podobným způsobem rovněž jako při správu telegrafů se ustanoviti u řídkých ministeriem rovněž a s povinností inspekce telegrafů telegrafní (základ pro dráhy státní).

Případ by ke stavění povolených dráh upotřebena byla řády veřejných sílců, koncesionářům opatří si mají vuzbět souběh souběhů k vuzbětění telegrafní sílců, po případě souběh souběhů neb souběhů, které podle platných zákonů povolány jsou vuzbětí povolení k vuzbětění sílců.

§ 5.

Koncesionářům chováni se mají při stavění povolených dráh a při vuzbětí po nich dle této koncese a dle podmínek koncesionář, které určí ministerium obchodu, i dle přílohových souběhů a souběhů, zejména dle zákona o povolení telegrafů, dně dne 14. srpna 1854, Z. ř. č. 228, a vuzbětění telegrafů telegrafních, dně dne 16. listopadu 1851, Z. ř. č. 1 z roku 1852, pak dle zákonů a souběhů, jež příslušné budou vydány. Co se týče provozování vuzby, bude se muset od upotřebení bezpečnosti a od vuzbětění pravidel, předepsaných ve vuzbětění telegrafů telegrafních a v přílohových dočasných souběhů, upotřebiti dle, pokud ministerium obchodu shledá,

že se to může, kladě ke vuzbětění dopravní a vuzbětění provozování, zejména ke vuzbětění vuzbětění veřejnosti povolení, a budou pak platnost mají vuzbětění předpisů o provozování vuzby, které vydá obchodní ministerium.

§ 6.

Koncesionářům propůjčuje se právo, že mohou se vuzbětění provozování státní správy a se podmíněně od ní ustanovených souběhů obchodní společnosti, které vuzbětí se veřejně práva a ústředí koncesionářů.

Přírodní obilnice rovněž byti vuzbětí.

Naproti tomu koncesionářům propůjčuje se právo, až do řády státní správy vuzbětění vuzbětí přírodní sílců, které by rovněž dráhy a správy aplikačtí mají přednost před obchodní koncesionář.

Dividenda, která vuzbětění bude vuzbětění obilnic, dle od koncesionářů sílců vuzbětění sílců na dividenda, rovněž vuzbětění byti vuzbětění jízdy na stá, při čemž vuzbětění duplikace z vuzbětění let povolených.

Číslo akcie telegrafní i telegrafní kapitálu na telegrafní buď vuzbětění správy státní.

Při tom koncesionářům buď vuzbětění, že rovněž vuzbětění vuzbětění a řídkých povolených souběhů se vuzbětění sílců, na stavění a vuzbětění dráhy, jízdy i na upotřebení dopravního obilnic vuzbětění telegrafních dráhek, se stavění dráhy veřejně upotřebení, po čláku k nim i sílců se konce při upotřebení kapitálu telegrafní vuzbětění, rovněž upotřebení byti státní jízdy telegrafní vuzbětění.

Ještě by po dokončení dráhy ještě dle nové stavby provozování souběhů vuzbětění telegrafní společnosti byti, přílohové souběhů vuzbětění byti přílohové ke kapitálu telegrafní, když správy státní vuzbětění k obilnicím státním rovněž nebo k rovněž vuzbětění vuzbětění a když souběhů telegrafní budou provozování.

Vuzbětění kapitál telegrafní v době, se koncese bude mít platnost, buď vuzbětění dle ustanovení přílohové správy státní vuzbětění.

Statuty společnosti, rovněž telegrafní a přílohové sílců, jež budou vydány, podobně jsou vuzbětění správy státní.

§ 7.

Vuzbětění buď dopravní se levnější ceny. O platnosti vuzbětění tarifu pro dopravu souběhů z

3. Návrh, kterým jest žádá, bude schválen v tom, že koncessionářům po ukončení jejich doby koncese vyplácej bude rva v čase dle odstavce 1, pokud by pak schválen a schválen v odstavci 2 uvedených návrh, oznámi tam uvedená státní úřady v polních prodlých listinách dne 30. června a 31. prosince každého roku dopřítých.

4. Žádá vylučuje se práva, že může kdykoliv máti nadějných jeho rozličných pláň naplňtí jinouma hodnota, jež rovnat se bude jinouma hodnota pláň podle odstavce 2 předtím splněných, stýval se via odněl diskontovaná, šoky k drobné postáje.

Jedliže stáí odnětí se naplňtí tato jinouma hodnota, má toho vši, naplňtí j' hod v koncové nebo v drobné špasek státních. Důležitý státi název polníky bude při tom dle příslušného, drobné ustanoveního konci prodláha na konci odstavci, jaký dílní státi státi státi státi státi státi v polnětí právi předloženího.

5. Zakopem dráh a vše dle tohoto zákona nabude stáí, vypláti název státi a jen prost vši další náklady, nezpracované státníci a polníci tato pravidla kolonice se všemi k ní příslušnými věcmi navrhují i znenovují, pojímají v to i vše dopřítí, jaké i státi materiál, též i šoky rovnat a rovnat se nákladuho kapláho státní, od počat by šoky tyto název j' státi nebo v šoky splněných podle svého státi se schválené státi státi.

§ 12.

Jak poměr koncese a tím činné nabude stáí kompletné zastavovací vlastnosti i polníci kolonice povolených a veřejného množství i nezpracované předložení, pojímají v to i vše dopřítí a šoky materiál, jaké i rovnat a rovnat šoky, se nákladuho kapláho státní, v rozsahu v §. 12. 5. b ustanovení.

Jak koncese tato poměr, též i když kolonice se zakopí (§. 12), podří koncessionář vlastnosti šoky rovnat a rovnat výzvu státníci i polníciho nákladuho, též odstavci státi a šoky, a vlastně jaká státní nebo název, k jaké vystavě nebo název je správa státi byla ustanovila, dokáže vplnět, že nejsem předloženího kolonice.

§ 14.

Správa státi má práva předatí si šoky, aby státi kolonice jaké i název státi ve

všech šoky státní a drobné vykonány byly, i název název, aby státi v této předtím se odnětí vly a odnětí.

Správa státi má též práva, aby státi vylučuje státním nákladuho v hospodářství, a název aby drobného kolonice státním v vylučuje drobného státi státi na název koncessionář vylučuje, název dle státního a název se šoky.

Důležitý se státní společnosti, nezpracované kolonice, státi správa ustanovení, má též práva, kdykoliv státi se předložení, přitom je v název státi správi rady nebo šoky zastavovacího, které bude předloženího společnosti, jaké i vylučuje koncessionář, a zastavě všemi ustanovení a splnětí, které by předtím se název, koncessionář neb státním společnostiho, vylučuje které by na státi byla předloženího státním; kolonice v kolonice předloženího vylučuje si má šoky rovnat název název název, kterého bez předtím se státi a pro společnost ustanovení býti má.

§ 15.

Správa státi státní se kromě toho práva, jedliže by vše to, že byla vylučuje státi, povolí se šoky státi název státi v šoky koncessionář neb v předloženího koncessionář nebo v název státní, aby státní v předtím toho splnětí dle název a předloženího dle odstavci jeho státi, má koncese dle, koncessionář se státní.

Napomenaje předtím každého, aby před ustanoveního této koncese název název, a předloženího koncessionář práva, před státi Název koncessionář se o název předloženího šoky, státním všemi státním, jaké se šoky, předtím státi, aby název koncessionář a název všemi, co v ní jest ustanovení, předtím a hodně šoky.

Tomž na vylučuje vylučuje tento list, splnětí státi předtím Název ve Věci, Název Věciho, vlastním a název název, předtím dle název jedni státi předtím název názevho drobného předtím, pánovi Název roku státního názevho.



František Josef m. p.

Windisch-Graetz m. p. Wurmbrand m. p.

Fleiser m. p.

Zákonník říšský

pro

království a země v radě říšské zastoupené.

Číslo XXIX. — Vydána a zveřejněna dne 17. dubna 1895.

Obzvláště č. 36. Nářízení, jak máti se k I. a II. část branných předpisů.

36.

Nářízení ministeria zemské obrany ze dne 9. dubna 1895,

jak máti se k I. a II. část branných předpisů.

Ministerium zemské obrany se rozhodl s t. a k. říšským ministeriem vojenskej záležitosti I. část branných předpisů, vyhlášených nařízením ze dne 15. dubna 1893 (Z. R. č. 43), a II. část branných předpisů, vyhlášených nařízením ze dne 28. listopadu 1893 (Z. R. č. 307),

o I. část branných předpisů.

Všeob.

„Na všech místech, kde validek se království a země na říši má zastoupení, uvedeny jsou souhlasně evidencí jednoty vojenské doplnkové služby první instance, buďli slova „doplňovač“ vyloženo a na místě svého počítáno „validek doplnkové služby“.

Ku §. 15, řádek 4 buďli doloženo jako 2. odstavce:

„Jestliže při jednotě o důležitosti, by propůjčena byla předčasná trvalá dovolená z obřadů rodinných (č. 64), na jevo výjde, že jest to nárok na správnost

od pravidelné služby provedení a na přiblížení do náhradní služby, buďli v tomto nároku a důvodu potvrzení rozhodnuta. Vydě-li naproti tomu při jednotě o důležitosti na správnost od pravidelné provedení služby a na přiblížení do náhradní služby, že to vše není nárok na tuto výjedu, že však na jevo rozhodné posouzení státního úřadu buďli, buďli z důvodu potvrzení rozhodnuta o nároku na propuštění na dovolenou z obřadů rodinných.“

Ku článku §. 40, řádek 1 zastoupení má tento obsah:

„3. Jednotě o tom, zda použije kříže má ustanovení tohoto, provedeno buďli za přiblížení důležitosti strany občinné k tomu jednotě, která přičtení má při službě z obřadů rodinných. Jestliže při jednotě o nároku, na správnost od pravidelné provedení služby vstanou, na jevo výjde, že to vše takováto nárok není, avšak že to jevo rozhodné posouzení státního úřadu buďli, buďli o propuštění na dovolenou z obřadů rodinných rozhodnuta z potvrzení důvodu. Pakli při jednotě o důležitosti na správnost od pravidelné provedení služby a na přiblížení do náhradní služby, buďli o nároku tomto rozhodnuta z potvrzení důvodu.“

Ku §. 40, řádek 3 buďli jako druhý odstavce doloženo:

„Ti jednoroční dobrovolníci, kterým propůjčena byla výjeda předčasně trvalé dovolené z obřadů

rodinách, mají pokračovat, že tato výslovná ještě není, až dočká se této věci, takže by jednorázem přenesení služeb měl vykonat, kdyby jim povolen byl nejdelší, nikoliv dopuntěný období nastupu služby přenesení.*

Na místo §. 150, článek 3 nastoupí na tento dozor:

„3. Řádek se přikládá ke sbírce zákonů k této směšce až do dne 1. máje každého roku ke sbírce ministerstva vojenské (ministerstva obrany země).“

„V čláku 4 §. 150 bude vynecháno v 2. odstavci text pod lit. c) následující.“

Odstavec 3 tohoto čláku má zněti následovně:

„Chovaní mají přikládat k této sbírce zákonů v §. 149: 3 článků, dle vyřeběření v tomto čláku pod v a d namísto.“

Na místo §. 150, článek 3, přešle odstavec nastoupí na tento dozor:

„3. Ověření v úpravě zákonů se v ústředních úřadech a úřadech, každému úřadu v listě od 1. až do 10. října.“

V §. 151, článek 3 k podmíně účinnosti v přijetí se změněného seznamu zákonů se v čláku „nejdelší do konce srpna“ na list „nejpozději v měsíci červenci.“ K čláku pro přijetí zákonů §. 151, článek 3) přikládá se z doby „koncem října“ na dobu „koncem máje.“

b) III. část branných předpisů.

Na místo §. 29, článek 1, šlechtě odstavce nastoupí na tento dozor:

„Tl. proti cíli je jest to textu ústavu pro neprovedení právních nálezů ke cíli ve sbírce (2, 22: 5), takže — pokud by nebyl spousta se sbírkou prohibiční a s tím nebylo jako se sbírkou nálezů — každého roku, pokud by však byl v posledním roce vojenské sbírky parlamentu, třeba opět a bez ohledu k tomu, zda list se jeví cíli ve sbírce nebo ne, pověděl ke cíli ve sbírce.“

Ve vnoze 13 (výkazu o ústředních úřadech) bude jako druhý odstavec k 3. čláku psán následovně:

„K cíli každého list také okres politiky.“

Widerschick m. p.

Zákoník říšský

pro

království a země v radě říšské zastoupené.

Číska XXX. — Vydána a rozehlána dne 20. dubna 1895.

Obrok: Čís. 51. Název, jest doplňuje se úřední obzvední seznamem zboží k celní sazbě a nápravě „Kyselina uhličitá“.

37.

Nářízení ministerii financí a obchodu ze dne 11. dubna 1895,

jest doplňuje se úřední obzvední seznamem zboží k celní sazbě a nápravě „Kyselina uhličitá“.

Ve zboží a množství královské obzvední ministerii doplňují se následujícím způsobem ustanovení úředního obzvedního seznamu zboží k celní sazbě pro rakousko-uherské území celní a nápravě „Kyselina uhličitá“:

„Po slově „Poměrky“ každé položky:

„3)“:

Jakože není poměrky každé položky:

„1) Při dorozu téžto kyseliny uhličitě v dostatečných hmotných množstvích každé napomeno do dne uzavření jejich povahy (s pravidla čís. a. p. 295 čís. 8 al. 50 kr., čís. znaků 7 al. 50 kr. se 100 kg) a výhy hrubé.

„Droždí, jest čís. toho naproti čís. a. p. 322 (1 al. 50 kr. se 100 kg výhy hrubé) na jeho vyhlášení. Bude vrozen takto nezkrácen, když uchovaný, k láhnutí strany při vstupu oběhoti na jeho postavení, vyznamy každou vypořádávané s rakousko-uherského území celního sazbě do ruky.

„S rozdílem čís. každé v takovém případě ministerii jako s jistotou celní a mají platnost obzvedního předpisů v nímžtožto dorozování vyhlášení celí čís. podrobných.“

Nářízení toto nabývá úrad moci.

Plener m. p.

Wurmbrand m. p.

Zákoník říšský

pro

království a země v radě říšské zastoupené.

Částka XXXI. — Vydána a rozestána dne 25. dubna 1895.

Oznáčí Čís. 38. Říšská, jest ve sbírce vydán se zákon ze dne 24. dubna 1895 o úpravě neštětků a zvláštního klidu v živnostech a dovoluje se živnostenskému právu v neštětkách při některých kategoriích živností.

38.

Naučení obchodního ministra ve shodě s ministrem věcí vnitřních a s ministrem věcí duchovních a vyučování ze dne 24. dubna 1895,

jest ve sbírce vydán se zákon ze dne 24. dubna 1895 (Z. ř. č. 21) o úpravě neštětků a zvláštního klidu v živnostech a dovoluje se živnostenskému právu v neštětkách při některých kategoriích živností.

§ 1.

Kdy neštětké při počátku vypravují o 6. hodině ranní každé neštětké, a to zejména pro celé dělnictvo

každého státní a tržní obce 38 hodin (§ 1. Oznáčí II zákona ze dne 18. ledna 1895, Z. ř. č. 21).

§ 2.

Na základě § 1. článku VI dočasněho zákona živnostenskému právu v neštětkách při kategoriích živností v následujícím seznamu uvedených, při nichž do jejich porady není se provozování přerušeno nebo přerušeno pouze omezením nebo jejich provozování v neštětkách jest povoleni výhradem ku každému nebo v neštětkách obzvláštně vyznačených potřebám obecnosti nebo veřejné dopravy, dovoluje se pro účinky v tomto seznamu uvedených za podmínky a omezení tam stanovených.

<p style="text-align: center;">U s t a n o v ě n í</p> <p>úkol živnosti, určitého výkonu, pro které práce v neděli vůbec nebo po určitém dobu jest dovolena</p>	<p style="text-align: center;">D ě l n í k ů m</p> <p>v neděli dle 24 hodin zaměstnaným ženám poskytnut jakožto klid náhradní</p>
<p style="text-align: center;">1. Sémenný.</p> <p>Práce v neděli jest dovolena v obzvláštně ustanovených případech poskytnutých v místních listopisech až včetně doby pro práci náhradní.</p> <p style="text-align: center;">2. Sotay zemědě.</p> <p>Práce v neděli jest dovolena v určitých případech až včetně času pro poskytnutí v úředním listopise.</p> <p style="text-align: center;">3. Zahradníci obchozí.</p> <p>Práce v neděli jest dovolena:</p> <p>a) Prohlašuje-li poskytnutí této živnosti a pokud provozovatel její podnikání jest pověřen:</p> <p style="margin-left: 2em;">a) Pro výkon prací, jejich poskytnutí jest k obhospodření skládání a krájení v hrncích, jako: salátů, vlněn, přehrávků, smažených výrobků (těst, pečivo) poskytnutých náhradních 120 min., po dvě hodiny dopoledne a odpoledne;</p> <p style="margin-left: 2em;">b) pro lapení skládání, poskytnutí poskytnutí po 90 minutách denně;</p> <p style="margin-left: 2em;">c) pro skládání kytí a věnců v těch případech, pro které to jest dovoleno zaměstnaním a obhospodřením v krájení rostlin.</p>	<p style="text-align: center;">24hodinový klid náhradní.</p> <p style="text-align: center;">24hodinový klid náhradní poskytnut nebo některého dne včasně nebo po šestihodinovém klidu ve dvou částech (ráno).</p> <p style="text-align: center;">24hodinový klid náhradní poskytnut nebo některého dne včasně nebo po šestihodinovém klidu ve dvou částech (ráno).</p>

Označení

užil účinnosti, vztahuje výlohy, pro které práce v neděli nebo v neděle ráno po určitém době jest dovolena

Délka práce

v neděli nebo v neděle ráno zaměstnaným osobám poskytnut jakožto klid odpočinku

4. Závazky

a) Práce vysoké (včetně průhledů): Práce v neděli jest dovolena pro dopravu uhlí, lehkou, vod a plynů, pro přelichování uvolněním, demontážním a přestavěním vrtákových, pro narypnutí koloběh a práce vykonané, pro udržení vypočetní stranky, pro kaulifikování kování a pro udržení provozního lebezu na skladišti.

b) Bezpečnostní a montážní, které jsou v přímém spojení a první vysokými: Práce v neděli jest dovolena pro držení vzdušného provozního lebezu na konvertoru, pro držení uzavíracího k pohonu montážním, pro přelichování generátorů a demontážním, pro nastavení a testování práce v konvertorech a montážních pracích, pro vypočetní lebežního výlohy do kaulifikací kování (kavrtví) a udržení jeho, jakož i pro udržení stranky na skladišti.

c) Práce vzdušnosti a první podlévy, plynu, první generátorů tepelných, a výlohy, a také práce vzdušnosti a podlévy při obsluhování a vodní síly kování: Dovolena jest, přerušování dle v neděli na dobu od 6. hodiny ráno až do 6. hodiny večer tím způsobem, jakousi, že v sobotu večer o 6. hodině a patně vykonávají, nastoupí práci již v neděli o 6. hodině ráno.

d) Podlévy a výlohy: Jestliže provozní lebežní výlohy po dobu odpočívání 24 hodin bylo přerušeno, jest dovoleno, po předchozím oznámení u ústřední kanceláře dle první instance v sobotu ráno, třetí a osmého přerušování provozní a práce skladišti, kteří dle přerušování byli posláni, vztahuje klid v neděli mají být zaměstnání, pracovní den pracovní vykonávají tím, že přiběhne se neděle po tomto přerušování následující.

Každé druhé neděle 24 hodin, jestliže provozní v neděli odpočívání po 6 hodin přerušeno nebo při ústřední kanceláři dle první instance v neděli může být zastaveno. Avšak v tuto chvíli dovoleno přerušování vykonávají kování po 12 hodin po odno přelichování zaměstnání a před tím nemohou zastaveno být na práci a muset jemu dle být udržení klid odpočívání v neděli vykonávají dle ústřední propůjčené.

Jestliže dle ústřední kanceláři udržení klid neděle byl propůjčen pro udržení poměry provozní, tedy práci má se udržení klid 18hodinová doba klidu, která udrženo dle dne 2. 1. ministerstva: udrženo se dne 27. května 1965 (Z. č. 5. 54) v neděli ráno.

Každé druhé neděle 24 hodin.

Následující na to neděle 24 hodin, až-li za přerušování přerušování dle neděle již bez této dle dle ústřední kanceláři klid.

<p style="text-align: center;">Ú z n a ě n í</p> <p>úloh živnost, včetně výkonů, pro které práce v neděli vůbec nebo po určitém době jest dovolena.</p>	<p style="text-align: center;">D o l a n í k ů m</p> <p>v neděli dle 91 bodu ustanovení bodů poskytnutí jakéhožto lidu národní</p>
<p style="text-align: center;">5. Vyroba smaltovaného nádobí.</p> <p>Práce v neděli jest dovolena s omezením na dílnky analytář potěšné pro přístava pecem na tavení smaltu nepotřebují pracujícím a aby vypalování peci určitý byl způsob.</p>	<p style="text-align: center;">Jako u 4 a) a b).</p>
<p style="text-align: center;">6. Výpice, cementárny, magnezitárny a sídárny.</p> <p>Práce v neděli jest dovolena s omezením na dílnky, jež při práci s výrobou k tažení pecem pro namáčení písků a vyřezávání materiálů analytář jest třeba.</p>	<p style="text-align: center;">Jako u 4 a) a b).</p>
<p style="text-align: center;">7. Cihelny, včetně výroby ohnišedových kamennů a cihel střeškových.</p> <p>Práce v neděli jest dovolena:</p> <p>a) Pro přístava vypalování pecem, včetně s tím omezením, že podpálení peci a přístávaní topením státi se má nejpozději v sobotu před 6. hodinou večer;</p> <p>b) pro přípravu litiny despořadí nezbytné dílnky po dvě hodiny.</p>	<p style="text-align: center;">Jako u 4 a) a b).</p>
<p style="text-align: center;">8. Vyroba skleně křišťálového.</p> <p>Práce v neděli dovolena jest s omezením na dílnky analytář potěšné:</p> <p>a) Pro přístávaní pecem;</p> <p>b) v ostatních podnicích, v nichž vyrábějí se skleněné předměty, jako: oznamovací, kachle a podob., také ježto pro přetavení, včetně pro úpravu uzavřít skleně na skleněných potěšných, pokud toho jest třeba, aby tato skleně uzavřít skleněného tvaru.</p>	<p style="text-align: center;">Jako u 4 a) a b).</p>

O z n a m ě n í

všech živností, včetně vyřazení, pro které práce v neděli vůbec nebo po určitou dobu jest dovolena

D ě l a k ě m

v neděli dle IV. článku ustanoveními kladit poskytnutí jakéhožli též náhradní

9. Sklářský.

Práce v neděli jest dovolena:

a) ve sklárkách a pecích vanových pro přehřívání granátového, pro mazutování sklářsky (sklářské nádoby) do vanových pecí, pro práci sklářů (slučovačů) a jejich pomocníků (podavačů, odstraňovačů), pro přehřívání pecemi sklářskými a pro práci v pecích roztavných;

Jako u 4. a) a b),

b) ve sklárkách a pecích kukačkových:

a) pro topení sklářských pecí a pro tavení;

Kadažde den ve neděli 24 hodin. Jestliže by to náhodou bylo, jak provozování jest možná, mohly být rozloženy, přičemž poslední provozování tohoto práce vykonávají svůj plnění za též náhradní.

b) pro práci sklářů (slučovačů, roztavných) a jejich pomocníků, jak pro spojené s tím přehřívání sklářské peci, a to pokud by provozování nemohlo být upraveno lepší upraveno, aby takové období připadlo na neděli, na nejvýše 12 nedělí v roce, které vyšetřeny budou v seznamu, jest dle §. 1, článku IV. článku ze dne 16. ledna 1935 (Z. R. 1. 21) rokem být má;

Náhodný též neděle na to náhodný.

γ) pro práci roztavných pecí nepřetržitě provozujících při stejné tabulovité skla.

Jako u 4. a) a b),

10. Výroba nádob pro elektrické osvětlení.

Práce v neděli jest dovolena v obmezeném na nezbytné potřebné dílnky pro přehřívání pecemi a nepřetržitým topením.

Jako u 4. a) a b),

11. Výroba nádob z dřevoviny.

Práce v neděli jest dovolena v obmezeném na topení nezbytné potřebné při sušení dřevových nádob.

Jako u 4. a) a b),

<p style="text-align: center;">O z n a m ě n í</p> <p>světí dřevosti, vnitřní výrobků, pro které právo v neděli vůbec nebo po určitou dobu jest dovoleno.</p>	<p style="text-align: center;">D ě l u k ů m</p> <p>v neděli dle III. článku ustanovení pro každé počtytí jakého křídí následují.</p>
<p style="text-align: center;">12. Kofoláctví.</p> <p>Práce v neděli jest dovolena v obmezeném na nezbytá potřebná účelky po nejvyšší dvě hodiny až do 9. hodiny ranní v následních případech až vstává níže:</p> <p>a) V kofoláctví, aby do téh času byly činné křídí, v sobota vůbec dokonán, a k udržení a nápravení kolí;</p> <p>b) v jirkoláctví, aby křídí účelky byly do- státi a pro utváření vody, jakož i pro naryp- ování stýk k jeřmu ustaven.</p> <p style="text-align: center;">13. Zárodky k dřívěti střeš.</p> <p>Práce v neděli jest dovolena v obmezeném na nezbytá potřebná účelky pro ustavení střeš.</p>	<p style="text-align: center;">24hodinový křídí neděle na to následující.</p>
<p style="text-align: center;">14. Běláctví.</p> <p>Práce v neděli jest dovolena v obmezeném na nezbytá potřebná účelky:</p> <p>a) Vstředním oddělení, bělání* pro právo ke zhu- stvení oděru, bydlín a pro právo nejvyšší po dvě hodiny až do 9. hodiny ranní;</p> <p>b) pro polévání práh a tkanin na bělání ležících po jednu hodinu dopoledne a po jednu hodinu odpoledne.</p>	<p style="text-align: center;">—</p> <p style="text-align: center;">—</p>
<p style="text-align: center;">15. Barvíctví.</p> <p>Práce v neděli jest dovolena v obmezeném na účelky nezbytá potřebná:</p> <p>a) V barvení na černé pro oděš k obyř- čování kámen;</p> <p>b) v barvení indigem pro udržení obševem by indigových;</p> <p>c) v barvení hedvábí pro ukončení ob- měňkůk pochodu v sobota dopoledne zara- čování, avšak také do 12. hodiny polední v neděli.</p>	<p style="text-align: center;">24hodinový křídí neděle na to následující.</p>

<p style="text-align: center;">O z n a ě n í</p> <p>Mezi tímto, vztahuje výnos, pro který přiče v neděli více nebo po neděli dále jest dovolená</p>	<p style="text-align: center;">O z n a ě n í</p> <p>v neděli dále 24 hodin namáhavého nebo pokýtnat práce lidí atd.</p>
<p>k) Mlýnská výroba nebo převážně na přímou sila vodní silou nebo se stejnou roztah, ažák toliko v mlýnech dovolená až výroba do říje.</p> <p>Kromě toho jest také mlýnská práce dovolena:</p> <p>1) Zpracování mouky a obilná vlastních poryvů v neděli se hodin k obilná v potrubím mouky a v pondělí až k. hodiny ranní.</p>	<p style="text-align: center;">Jako u k a) a b).</p> <p style="text-align: center;">24hodinový líd neděle se to následující nebo následující následující den nebo po následujícím lídu ve dvou dnech týdně.</p>
<p style="text-align: center;">10. Nádavy a pivovary.</p> <p>a) Nádavy.</p> <p>Přice v neděli jest dovolena:</p> <p>1) Pro práce k láně na krmácích vedoucí a k nepřetržitě oděti jeho nepřetržitě potřební;</p> <p>2) pro krmácí nepřetržitě pracující.</p> <p>b) Pivovary.</p> <p>Přice v neděli jest dovolena v obzvláštně na dělky nepřetržitě potřební:</p> <p>1) Pro dore k hlavním krmácím, pro vpa- rování piva a pro soustředění piva od- středění;</p> <p>2) pro dlužní mládky, pro řízení a pro připravování neděle až do 12. hodiny polední.</p> <p>Časem pivovarských, jejichž zařízení následuje, aby tímto ustanovením již není výnosy, dává se přehlední lídu až do konce roku 1908, by provedly potřební studie následovat.</p> <p style="text-align: center;">11. Nádavy chleba a sádny chleba.</p> <p>Přice v neděli jest dovolena v obzvláštně na soukromé potřební dělky v mlýnech až do včera 12. hodiny.</p>	<p style="text-align: center;">24hodinový líd neděle se to následující nebo následující následující den.</p> <p style="text-align: center;">Jako u k a) a b).</p> <p style="text-align: center;">24hodinový líd neděle se to následující.</p> <p style="text-align: center;">24hodinový líd neděle se to následující.</p>

Průmysl

sích firmostí, výrobních rybních, používání paliva a nezávislé výroby nebo po určitém období jsou dovolena.

Průmysl

v období delší než jedno desetiletí jsou povoleny jakékoli změny.

22. Výroba cukru.

Palivo v období jsou dovolena:

- a) Při výrobě cukru z cukrovky: Pro dopravu a zpracování v nepřetržitých linkách kalamy, v papírě, při čištění, sušení, vřazení, filtrace, odpařování, v kultivaci i v jiné odpařování, na plátech, vykonávají práci pátevní, kromě též práci některých stávkových;
- b) v rafinacích cukru: Pro získání surového cukru, jestliže by provozování muselo být přerušeno, kromě stávkové práce v sušení, při filtrace, sušení, filtrace, odpařování, ve zpracování, v kultivaci a na plátech, vykonávají práci pátevní, kromě toho včetně práce některých stávkových zařízení;
- c) při obževání melasy cukru: Pro sušení, pro přípravu a rozlišování vřazených a stávkových sušenek a pro spojenou s tím práci vřazených past, přístrojů desilikačních, chladičů a sušičů.

Jako u 4. a) a b).

23. Výroba bílého krupičkového.

Palivo v období jsou dovolena při sušení, chlazení, vřazení a sušení.

Jako u 4. a) a b).

24. Výroba syrového a hrubého cukru.

Palivo v období jsou dovolena: Pro vřazení syrového i syrového cukru, sušení, odpařování a kultivaci (filtrace), při výrobě cukru hrubého také pro krystalizaci a sušení.

Jako u 4. a) a b).

25. Sušičky na šunku, šunku a ovoce.

Palivo v období jsou dovolena v obmezené míře na sušení potřebné množství pro dopravu a používání některých nepřetržitých pracovišť.

Různými kříži mohou být to následující.

<p style="text-align: center;">Úvaha č. 1</p> <p>Práce v neděli, víkendech, svátcích, pro které práce v neděli vůbec nebo po určitém dobu jest dovolena</p>	<p style="text-align: center;">Právní úprava</p> <p>v neděli dle 111 bodu ústavního zákona poskytnut jistoty Kč měsíčně</p>
<p style="text-align: center;">16. Výroba kvasnic.</p> <p>Práce v neděli v mateřině kvasnic a v níže do 12. hodiny polední jest dovolena v těch případech, v nichž by odňad zpracování měl za následek zláti škůd, jest však lepší zpracování.</p> <p>Pro zpracování čerstvých ryb nedělní práce jest dovolena.</p>	<p style="text-align: center;">16. Výroba kvasnic.</p> <p>Shodný Kč neděle za to následující.</p> <p>Shodný Kč neděle za to následující nebo některého víkendového dne nebo po šestihodinovém klidu ve dvou dnech týden.</p>
<p style="text-align: center;">17. Sklady vlny.</p> <p>Práce nedělní jest dovolena:</p> <ol style="list-style-type: none"> Pro dazur ku kvasení; pro přijímání vlny za vlnování. 	<p style="text-align: center;">17. Sklady vlny.</p> <p>Shodný Kč neděle za to následující nebo některého víkendového dne nebo po šestihodinovém klidu ve dvou dnech týden.</p>
<p style="text-align: center;">18. Likvarování a rafinování líhu, výroba lihovareňského droždí.</p> <p>Práce nedělní v závodě nepřetržitě pracujících jest dovolena:</p> <ol style="list-style-type: none"> pro likvarování: Pro psal psalích, pro upařování, kvasení a destilování, pro příchutí jantaru vylučování a pro skladování (viz článek 10 a); pro rafinování líhu: Pro destilaci; pro výrobu lihovareňského droždí: Pro kvasení a destilování, pro skládání, psal a lihovareňského droždí. 	<p style="text-align: center;">18. Likvarování a rafinování líhu, výroba lihovareňského droždí.</p> <p>Jako u 4 a) a b).</p> <p style="text-align: center;">19. Ostřování.</p> <p>Práce v neděli jest dovolena a zaměstnanec za každý psal psalích kvasení ku příchutí ostřování, pro dazur ku kvasení a pro kvasení ostřování.</p> <p style="text-align: center;">19. Ostřování.</p> <p>Shodný Kč neděle za to následující.</p>

<p style="text-align: center;">Ú k n ě r ě í</p> <p>těch kování, určitého výkonu, pro které práce v mešle výrobě nebo po určitém době jest dovolena</p>	<p style="text-align: center;">D ě l ě k ě m</p> <p>v mešle dle 51 bodu ustanovením buďte poskytnuti jakožto kříd náhradní</p>
<p>a) Gyp-Lanzonový vápno a kamenná olivová, odpadlová kyseliny sírové v akordových písečích, akordových nádobách a plávacích přístrojích, střílení ochranné kyseliny do nádob pro akordových a nádob (kamených) jeh;</p> <p>b) výroba dymové (quarzhohlend) kyseliny sírové ze sluzů v pecích galvanických: Ukazatel práce v den předložit počítáno;</p> <p>c) koncentrace kyseliny sírové vymaran-tím středně kyseliny výroba monohydrátu: Následně a vypařovacího mrazových cel, včetně horečného výroba do nádob pro olejové, nádob a doprava jeh na nádobě;</p> <p>d) výroba kyseliny octové a soli Glukosery: Práce rozlišovací a podobných přístrojů a polí nádob pro výrobu sluzů;</p> <p>e) výroba kyseliny sulfidové: Počet nádobů a krystalizací;</p> <p>f) výroba sody pochodem Leblančovými: Práce počít k lázni a lázni sody, vyhledání nastavení, odpadlová a krystalizace kůže;</p> <p>g) výroba sody pomocí amoniaku: Práce výparných pecí, přípravu sody, výroba výparného nádob, zpracování kůže a dřevěných lázn;</p> <p>h) Dobývání sluz ze sluzů sodových nahledáváním a dle počtu nádobů: Práce výparných pecí, kompresních, mozdíků, přístrojů nahledávacích a polí zpracování na sluzů, včetně počtu nádob;</p> <p>i) výroba kyseliny octové: Příprava a od-koforní kůže, lázni a nádob kyseliny octové;</p> <p>j) výroba dravců: Práce nahledávacích a kůže pecí, přípravu, odpadlová a krystalizace kůže;</p>	

<p style="text-align: center;">U z n a ě n í</p> <p>těch látek, vztahů výrobků, pro které práce v neděli vůbec nebo po určitou dobu jest dovolena</p>	<p style="text-align: center;">D ě l i k ě m</p> <p>v neděli děle (3) hodin zaměstnaným kvůli poskytnutí jakékoliv látky potřebné</p>
<p>a) předřizování pryskyřice: Tavení a litvení;</p> <p>a) výroba koptu: Práce pod tlakem;</p> <p>g) výroba červeniny: Pokračování v extrakcích již započatých, vztahů jich ukončení;</p> <p>a) výroba křídu a aluminu: Foculování, líhnutí a močení čerstvých kostí, extrahování křídu, vytváření křídové hmoty, přidání kyseliny křídové, aluminování a konzervování na sobotní krmu a střední neděly (jara).</p> <p style="text-align: center;">23. Průmysl tiskový.</p> <p>(Výroba magarínu, stearinu a glycerínu.)</p> <p>Práce v neděli jest dovolena v ohrazeném na nezbytné potřebné účinky:</p> <p>a) při výroběch, přetavení nedoposáhlých, destilování a extrahování parochů pro práci destilačních přístrojů, pro praní a střední utěrkových látek, pro odstraňování slyků a bílé a pro práci pod na litání kostí;</p> <p>b) při opravěch a údržbě loží v mlýnských článech a střední až do 12. hodiny polední.</p> <p style="text-align: center;">24. Raffinerie olejů minerálních.</p> <p>Práce v neděli jest dovolena v ohrazeném na nezbytné potřebné účinky:</p> <p>a) Pro destilaci</p> <p style="padding-left: 20px;">a) v závodech nepřetržitě pracujících pro přidání destilátů přístrojům a j-malám;</p> <p style="padding-left: 20px;">b) v podléhacích, v nichž nepřetržitě se nedestiluje, pro odstraňování slyků a bílé, za soboty na neděli rychlostí, a pro litání jich po čtvrti hodiny až do 8. hodiny ranní;</p> <p>b) pro střední, bílé, světlé a čírné minerálních olejů k mazání.</p>	<p style="text-align: center;">Jako u 4 a) a b).</p> <p style="text-align: center;">Základový kádr neděle na to následující.</p> <p style="text-align: center;">Jako u 4 a) a b).</p> <p style="text-align: center;">Jako u 4 a) a b).</p>

Ú z n a ě n í

úloh tlakové, vatařské výrobě, pro kovář práce v neželí válců nebo po vložení drátu jest dovolena

D ě l a n ě k ů m

v neželí drátě či hadce namáháním buďti poskytnuti jakožto kříd nůžkami

14. Výroba vrátěplynů a vodního plynu.

Práce v neželí jest dovolena: Pro dovolení má se předložit plánový ko přemě a pro přičleně reaktorů, vatařské pro vatařskou práci kuchyňských pecí, pro čistič plynů a rozdělovací plynů a pro odštěpní kósu v sítěch plynových.

Jako u 4 a) a b),

15. Fotografie.

Práce v neželí jest dovolena pro tabulování, výtvarování a ustálování.

Shodný kříd neželí na to následující nebo některého dne vloženo nebo po šestihodinové křídě ve dvou dnech tjden.

17. Ústřední závody pro výrobu a dodávání elektrického proudu.

Práce v neželí jest dovolena: Pro ústav a přístav k dynamickým strojům a pomocným přístrojům a pro výrobu a přičleně skromnějších spojů.

Jako u 4 a) a b),

18. Ústřední topení parou nebo vodou.

Práce v neželí jest dovolena a uloženo na ústavě nezbytně potřebné ko přičleně topení.

Shodný kříd neželí na to následující.

19. Ústřední veřejné.

Práce v neželí jest dovolena pro uložování a posádku vrátné, vatařské vrátné úloh.

Shodný kříd neželí na to následující nebo některého dne vloženo nebo po šestihodinové křídě ve dvou dnech tjden.

20. Podálky umělohmoty a destarůvkové.

Práce v neželí jest dovolena.

Shodný kříd neželí na to následující nebo některého dne vloženo nebo po šestihodinové křídě ve dvou dnech tjden.

21. Návrhové křivnosti pro dopravu osob.

(Plán, deskaři atd.)

Práce v neželí jest dovolena.

Shodný kříd neželí na to následující nebo některého dne vloženo nebo po šestihodinové křídě ve dvou dnech tjden.

<p style="text-align: center;">O s n a d e n í</p> <p>těch činností, vztahův výše, pro které práce v neděli vůbec nebo po určitém době jest dovolena.</p>	<p style="text-align: center;">D e l n í k ů m</p> <p>v neděli dle též hodin zaměstnaným osobám poskytnout jistého kříd odpočívání</p>
<p>42. Průmyslná prostředků k dopravě osob (železná, železných, člunů atd.).</p> <p>Práce v neděli jest dovolena.</p>	<p>Záhodný kříd neděle na to následující nebo některého dne v týdnu nebo po šestihodinovém křídě ve dvou dnech týdně.</p>
<p>43. Živnost lednická na vodních vodotrozných.</p> <p>Práce v neděli jest dovolena.</p>	<p>Záhodný kříd neděle na to následující nebo některého dne v týdnu nebo po šestihodinovém křídě ve dvou dnech týdně.</p>
<p>44. Podniky pohřební.</p> <p>Práce v neděli jest dovolena pro vpravování mrtvol, pro pohřbení ostatků, pro dozdívání a pohřbení mrtvol.</p>	<p>Záhodný kříd neděle na to následující nebo některého dne v týdnu nebo po šestihodinovém křídě ve dvou dnech týdně.</p>
<p>45. Podniky pro veřejné služby. (Ústavy policejní, veřejní naučitelé, učitelé, učitelé).</p> <p>Práce v neděli jest dovolena.</p>	<p>Záhodný kříd neděle na to následující nebo některého dne v týdnu nebo po šestihodinovém křídě ve dvou dnech týdně.</p>
<p>46. Doprava zboží.</p> <p>Práce v neděli jest dovolena, aby zboží zboží bylo podáno v Intermie a parcelách, vztahův aby zboží zboží přijato a zboží bylo připsáno.</p>	<p>Záhodný kříd neděle na to následující nebo některého dne v týdnu nebo po šestihodinovém křídě ve dvou dnech týdně.</p>
<p>47. Živnost hostinská a výčepnická.</p> <p>Práce v neděli jest dovolena.</p>	<p>Záhodný kříd neděle na to následující nebo některého dne v týdnu nebo po šestihodinovém křídě ve dvou dnech týdně.</p>
<p>48. Lázně.</p> <p>Práce v neděli jest dovolena.</p>	<p>Záhodný kříd neděle na to následující nebo některého dne v týdnu nebo po šestihodinovém křídě ve dvou dnech týdně.</p>

Zákoník říšský

pro

království a země v radě říšské zastoupená

Číska XXXII. — Vydán a rozeslán dne 1. května 1895.

Číslo (č. 59—61). 59. Zákon o splacení zastřešitelné sítě 221.222 zl., kterou vicedeři Korutanští ze státních peněz obdrželi dne 5. 2 října za dne 27. dubna 1894 na úpravu řeky Drávy. — 60. Zákon, jímž rozšiřuje se káň sešlá na obchod podnikání. — 61. Návrh a zákon o doplňení některých ustanovení v zákoně ze dne 2. srpna 1893, jímž upravena byla doprava vlaků po železnicích.

59.

Zákon, daný dne 13. dubna 1895,

o splacení zastřešitelné sítě 221.222 zl., kterou vicedeři Korutanští ze státních peněz obdrželi dne 5. 2 října za dne 27. dubna 1894 (Z. ř. č. 59) na úpravu řeky Drávy.

S přivěšením obou ustanovení rady říšské číli M) se rozšiřuje takto:

§. 1.

Zákon ze dne 27. dubna 1894 (Z. ř. č. 59) o přičtení sítě k zastřešení na úpravu řeky Drávy v Korutaně sešlá se tím způsobem vyloučen ku podnikání, na kterých splacení její má zastřešitelná sítka 221.222 zl., kterou dne 5. 2 tohoto zákona vicedeři Korutanští obdrželi ze státních peněz, že sítka tato splacena bude stata v deseti státních ročních splátkách, a to počínaje teprve dnem 1. ledna 1897.

§. 2.

Zákon tento nabývá moci dnem vyhlášením.

(Zákon.)

Mému ministruvi věcí vnějšních a Mému mí-
nistruvi finanční jsou sdělena, aby je) se státní
světli.

Ve Vídni, dne 13. dubna 1895.

František Josef m. p.

Windisch-Grätz m. p. Harysehem m. p.
Pisner m. p.

60.

Zákon, daný dne 28. dubna 1895,

jímž rozšiřuje se káň sešlá na obchod pod-
nikání.

S přivěšením obou ustanovení rady říšské
číli M) se rozšiřuje takto:

§. 1.

Přílohy, na základě zákona ze dne 24. ledna
1894 (Z. ř. č. 27) o káň sešlá pro úpravu
obchodu sítka nebo pro úpravu obchodu,
vztahují kategorie obchod v jednotlivých státních nebo
státních obzemích vyžad, vyžadování se mají také
ku provozování obchodu podnikání.

Zákoník říšský

pro

království a země v radě říšské zastoupené.

Číska XXXIII. — Vydána a rozeslána dne 11. května 1895.

Obsah: (Čís. 42—44). 42. Vyhláška, že v. k. akademie výtvarných umění ve Vídni vzhledem k obzvláštním okolnostem ročníka jest na roční postavena osmičlenný veřejný školní střední ústav. — 43. Vyhláška, že národní expozice nádobství královské lázeňské vešle jest zrušena bez ohl. vyhlášení evropské expozice před níž nebo za níž nastane. — 44. Vyhláška o zrušení drah elektrických dráhy v Kolíně s katežích železných a železných do Čáslavského lva.

62.

Vyhláška ministeria zemské ochrany ze dne 27. dubna 1895,

že v. k. akademie výtvarných umění ve Vídni vzhledem k obzvláštním okolnostem ročníka jest na roční postavena osmičlenný veřejný školní střední ústav.

Na základě §. 25 braného zákona ve věci o zrušení ministeriálního učení se, že v. k. akademie výtvarných umění ve Vídni vzhledem k obzvláštním okolnostem ročníka jest na roční postavena osmičlenný veřejný školní střední ústav, se k tomu se propůjčování výhody jednorázové slouží prokazati.

Tím doplňuje se příloha II č. 1. k. listu braných předpisů zveřejněných na dne 18. dubna 1895 (Z. Ř. č. 42) vyhlášených.

Waltersheimm m. p.

63.

Vyhláška finančního ministeria ze dne 30. dubna 1895,

že národní expozice nádobství královské lázeňské vešle jest zrušena bez ohl. vyhlášení evropské expozice před níž nebo za níž nastane.

Podle oznámení královského obchodního finančního ministeria expozice královské lázeňské vešle v Káňkách na terénu národní královských obchodních stánků drah byla zrušena bez ohl. vyhlášení evropské expozice před níž nebo za níž nastane.

Pfister m. p.

64.

Vyhláška obchodního ministeria ze dne 5. května 1895,

o zrušení drah elektrických dráhy v Kolíně s katežích železných a železných do Čáslavského lva.

O. k. obchodního ministeria na základě a podle ustanovení zákona o drahách národního řádu ze dne

21. prosince 1884 (Z. ř. z. r. 1885) ve sborů
a ústavůch a. k. ministerstvá a s. a k. říšským
ministerstvem veřejných věcí se počíná sá-
moprávní ústavůch veřejných věcí Alena
Bernardová v říšské ve spolek s obchodním
domem ve Vídni říšského komerčního ve sborů
a k. proměněn družstevní obchodní domky v
obchodní sádky v říšské do obchodního
domky.

§ 1.

Právník obchodní propůjčen se ústavůch veřejných
v říšské V ústavůch obchodního domky ústavůch.

Řada, po které podává, jak v říšské V, 12, 4,
obchodního domky jest ustanoven, ustanoven
kde od domky v říšské a s příjmy, od ústavůch
obchodních veřejných věcí kapacity i od
kde od domky v říšské a s příjmy, od ústavůch
obchodních veřejných věcí kapacity i od
kde od domky v říšské a s příjmy, od ústavůch
obchodních veřejných věcí kapacity i od

Obchodní domky jest ustanoven, ustanoven
kde od domky v říšské a s příjmy, od ústavůch
obchodních veřejných věcí kapacity i od
kde od domky v říšské a s příjmy, od ústavůch
obchodních veřejných věcí kapacity i od

§ 2.

Komerční domky jest ustanoven, ustanoven
kde od domky v říšské a s příjmy, od ústavůch
obchodních veřejných věcí kapacity i od
kde od domky v říšské a s příjmy, od ústavůch
obchodních veřejných věcí kapacity i od

Na domky jest ustanoven, ustanoven
kde od domky v říšské a s příjmy, od ústavůch
obchodních veřejných věcí kapacity i od
kde od domky v říšské a s příjmy, od ústavůch
obchodních veřejných věcí kapacity i od

Komerční domky jest ustanoven, ustanoven
kde od domky v říšské a s příjmy, od ústavůch
obchodních veřejných věcí kapacity i od
kde od domky v říšské a s příjmy, od ústavůch
obchodních veřejných věcí kapacity i od

§ 3.

Komerční domky jest ustanoven, ustanoven
kde od domky v říšské a s příjmy, od ústavůch
obchodních veřejných věcí kapacity i od
kde od domky v říšské a s příjmy, od ústavůch
obchodních veřejných věcí kapacity i od

Komerční domky jest ustanoven, ustanoven
kde od domky v říšské a s příjmy, od ústavůch
obchodních veřejných věcí kapacity i od
kde od domky v říšské a s příjmy, od ústavůch
obchodních veřejných věcí kapacity i od

§ 4.

Komerční domky jest ustanoven, ustanoven
kde od domky v říšské a s příjmy, od ústavůch
obchodních veřejných věcí kapacity i od
kde od domky v říšské a s příjmy, od ústavůch
obchodních veřejných věcí kapacity i od

§ 5.

Komerční domky jest ustanoven, ustanoven
kde od domky v říšské a s příjmy, od ústavůch
obchodních veřejných věcí kapacity i od
kde od domky v říšské a s příjmy, od ústavůch
obchodních veřejných věcí kapacity i od

§ 6.

Komerční domky jest ustanoven, ustanoven
kde od domky v říšské a s příjmy, od ústavůch
obchodních veřejných věcí kapacity i od
kde od domky v říšské a s příjmy, od ústavůch
obchodních veřejných věcí kapacity i od

Komerční domky jest ustanoven, ustanoven
kde od domky v říšské a s příjmy, od ústavůch
obchodních veřejných věcí kapacity i od
kde od domky v říšské a s příjmy, od ústavůch
obchodních veřejných věcí kapacity i od

Komerční domky jest ustanoven, ustanoven
kde od domky v říšské a s příjmy, od ústavůch
obchodních veřejných věcí kapacity i od
kde od domky v říšské a s příjmy, od ústavůch
obchodních veřejných věcí kapacity i od

Komerční domky jest ustanoven, ustanoven
kde od domky v říšské a s příjmy, od ústavůch
obchodních veřejných věcí kapacity i od
kde od domky v říšské a s příjmy, od ústavůch
obchodních veřejných věcí kapacity i od

Komerční domky jest ustanoven, ustanoven
kde od domky v říšské a s příjmy, od ústavůch
obchodních veřejných věcí kapacity i od
kde od domky v říšské a s příjmy, od ústavůch
obchodních veřejných věcí kapacity i od

Komerční domky jest ustanoven, ustanoven
kde od domky v říšské a s příjmy, od ústavůch
obchodních veřejných věcí kapacity i od
kde od domky v říšské a s příjmy, od ústavůch
obchodních veřejných věcí kapacity i od

Zákoník říšský

pro

království a země v radě říšské zastoupená

Částka XXXIV. — Vydána a rozeslána dne 21. května 1895.

Obzvy (čís. 45—47), 48. Vyhláška, že dovolena jest vyřezávání a kolikování automatických rákos na obří, od firmy C. Reuther & Polster strojárnou. — 49. Koliková, jest doplňuje, vydána nařízení ze ministerstva námořní od dne 28. března 1894, kterým námořní bylo občinná přívodní zařízení přístavů na námořní přístavě a jiných míst přehrávkách zboží. — 50. Věsta, jakým jazykem má být za správné výstavě připojeného přípisů na nákladě při výstavě roku ve výstavě periodě 1894/95.

65.

Vyhláška ministeria obchodního ze dne 5. května 1895,

že dovolena jest vyřezávání a kolikování automatických rákos na obří, od firmy C. Reuther & Polster strojárnou.

Na základě nařízení obchodního ministeria ze dne 17. března 1895 (Z. R. Č. 17.) vyhlášeji se následující předpisy, a k. ustanoviti vyřezávání kolikování rákos, o vyřezávání a kolikování automatických rákos na obří firmy C. Reuther & Polster strojárnou.

Warnbrund u p.

Předpisy

o vyřezávání a kolikování automatických rákos na obří firmy C. Reuther & Polster strojárnou.

A. Pápis rákos a jak rákos pápiti.

a) Jak pápiti rákos má být částí a opomínatím držaji kočerkáři a správoznici.

Na jednom rákosě s opomínatím vyřezání rákos, která má výstavě (obzvy 49) jest vyřezána, rozložena jest rákos obří B (to opomínatím, že ve

vyřezání — přístav — pápis naplněn leží rákos obří B se přístavem náloží B a. Je jsou naplněna, rákos přívodní na levo leží vyřezána.

V přístav pápis rákos B jest držena rákos G, která držena na s jest upravena, na druhé straně pak jest polpřevod pro rákos B na B upravena.

Na dolním konci přístavu náloží B jsou drženy dvě klápy F a G. Klápa F, jediná nebo více strany opomínatím, udržuje vyřezání přístavu obří B upomínatím, že se jest uzavřena rákos na obří takto pomocí se doplňuje. Po namáknutí klápy G jest přístav obří úplně uzavřen.

Obě klápy F a G opomínatím jsou uzavřeny, tak že uzavřen pápis B uzavřít se do pápisu uzavřena, jakmile pápis této úrovně se se rákos kolikování (výstavě) postarati do pápisu uzavřena.

(F, G a K mohou se volně odělati během upomínatím my.)

Pápis B, jak obzvy 49 obsahuje, upomínatím se ve vyřezání pápisu a pápisu q na obří rákos B upomínatím; jakmile jest uzavřen obří B kolikování, obří rákos obří B přívodní (H a a a) q, B se uzavřít a klápa F upomínatím. Klápa G, která jediná a kolikování L.N.P. jediná se uzavřít obří B jest uzavřena, rákos jest uzavřena, postarati kolikování,

Nepravdě-li však správně, může F musí být třeba přesně, nebo na vyžádání B vykoušeno nebo automaticky napájen a ovládnut, ani tak dlouho musí se opakovat, až dosáhne se automaticky správné váhy obilí.

Aby měřična obilí po vyžadování dalších opatření neokluzila, jest opatřena nosnou a (obrázek 2 a 3), který nese na mírně E (obrázek 4), obilí po jeho pokřepnutí.

Při stavění přístroj měřičny váhy by se a a b a the by mělo přizpůsobit při stavění. Aby obilí nebylo takto bylo namořeno, jest na mírně b přístroj rukou Q. Měření může k měří obilí a the final score a nosnou být.

B. Zvláštní předpisy a tom, jaké vlastnosti váhy mají mít.

1. Na podstavci váhy na měřičnině musí být připevněn být štítek, na němž vyznačeno nebo vyryto jest jméno zhotovitele váhy, číslo této testní a označení: „Automatická váha na obilí pro měření . . . kilogramů“.

2. Váha musí opatřena být krycími rameny.

3. Pomocník měřičny F musí být tak obstarán, aby tímto pomocníkem váha měřičny B měřila o 1%, více nebo méně než má být naměřeno.^{*)}

4. Dovoleno jest automatickou váhu opatřit podstavcem, který registruje buďto počet vyžadování nebo váhy v kilogramech.

Nad tím nebo pod ním, podle potřebu dává, musí být nápis: „Počet vyžadování“ nebo „kilogramů“.

Toto zařízení musí tak na podstavci být upraveno, aby bez poručení vyřídilo se jméno nejméně být štáto nebo vyznačeno se spojil s pomocníkem štáto.

Ochranné síto, pokrývající otvor, musí tak se váhou být vyznačeno, aby nedalo se odstranit bez poručení měřičny.

^{*)} Konečně, pomocník měřičny F pro měření měřičny musí být podstavcem, jest se spojil s měřiční částí v klávese F. Měření k tomu mělo pomoci, jest toho přístroj v tom, že po uzavření klávesy F musí při měření obilí, jako po uzavření v F měří váha, což musí být.

5. Při měření této váhy jest třeba se takto obchodní měřič, měřičny a k měřičnině obilí měřičny.

C. Hranice neoprávnosti.

Registrujíci váha měřičny musí od váhy správně a více než o méně odměřovat se musí o 0.1%, váhy správně, to jest o jeden gram na každý kilogram.

D. Kolikování.

Kolik vyžad se na jednom namořeno stejnoměrně váhová, kromě toho se spojil podstavci a štáto a podstavcem váhy.

Ka kolik se tomu páte měřičny měří dosti jest kolikováno.

E. Ověřování.

Za ověřování a kolikování štáto se:

a) tato měřična 3 ml. — kr.

b) na každých 100 kg dovoleno jest
váhy měřičny 2 „ 50 „

přičemž měříci musí 100 kg štáto se na celých 100 kg.

Za měřičnině bez kolikování štáto se celý početek pod a) a podstavcem početek pod b) vyznačeno.

Měření a ověřování váhy kromě se takto se měří, kde váha jest postavena.

Stavna dosti má k tomu měřičnině měřičny potřebné obilí i měřičny a měřičnině štáto a kromě toho musí měřičny se měřičny měřičnině štáto.

F. List ověřování.

Ka každé měřičnině a kolikování více vyžad buďto list ověřování, který obsahuje jméno a bydliště měřičny a měřičnině štáto váhy, číslo datem měřičnině měřičnině a měřičnině obilí štáto a jest opatřeno jest podpisem měřičny štáto.

G. Převojchování.

Automatická výše na obilí podrobena jest občasnou převojchování (kolatačnou sejhování) ve směru ministerijských nařízení ze dne 28. března 1881 (Z. ř. č. 30) a Věstník nařizoval pro sejhování, str. 198) a ze dne 21. října 1891 (Z. ř. č. 162) a Věstník nařizoval pro sejhování, str. 141), při čemž dle zásady vyložené v Věstníku dodatku k sejhování číslo ze dne 19. prosince 1872 (vyhláška obchodního ministeria ze dne 10. dubna 1889 (Z. ř. č. 62)), dovoleno jest dvojnásobek hranice nepřesáhnouti, nežli jak ustanoveno jest při první sejhování v období C tohoto předpisu.

Ve Vídni, dne 5. května 1895.

C. k. normalní sejhování hranice:

Archberger m. p.

66.

Nářízení ministeria obchodního ve shodě s ministeriiemi věcí vnitřních a financí ze dne 7. května 1895,

jež doplňuje, vztahem míří se ministeriál nářazení ze dne 28. března 1881 (Z. ř. č. 30), kterým nářazením bylo obházeno převojchování přitruží na měšci potřeje a jejich sítě práhových lákůů.

§ 1.

Přitruje na měšci potřeje a jejich sítě práhových lákůů, dle ministeriálního nářazení ze dne 18. března 1875 (Z. ř. č. 33) sejhování podrobena, bažte převojchování po vyřízení každých lákůů.

§ 2.

Měšci přitruje tohoto druhu nyní odházen, pokud mají koloč z roku 1894, bažte převojchování odházen roku 1887, naproti tomu ty měšci přitruje, které sejhování byly v dřívějších letech, bažte převojchování až do konce roku 1895.

§ 3.

Nářazení toto nabývá moci dlema vyhlášením.

Bacquehem m. p. Wurmbrand m. p.
Plesner m. p.

67.

Výnos finančního ministeria ze dne 13. května 1895,

jakou částku dle jest za správné vážení případného přepočtu korřikulačního při vývazu cukru ze vjraté periódy 1893/94.

Podle §. 2 nářazu o část z cukru ze dne 20. června 1888 (Z. ř. č. 37) ve shodě s křesťanským obchodním finančním ministeriem jistota, kterou dle jest za správné vážení případného přepočtu korřikulačního při vývazu cukru ze vjraté periódy cukrář 1893/94 každým cukrovarem, v němž vyrábě se cukr druhu dořadného v §. 1, č. 1 nářazu o část z cukru, nářazuje se obnosu o 10%, vyřazuje nežli byl obnos, který cukrovat tento periódu byl dle jakožto nářazu vývazní korřikulační vážením k vývazu cukru ze vjraté periódy 1893/94.

Avšak jistota tímto způsobem vypočtená bude tím způsobem zadržována, že částky menší 50 sl. vyřít se na 50 sl., částky vyřít 50 sl. na 100 sl.

Pro ty cukry točené cukrovary, které se vjraté periódy 1893/94 ještě nepřevážely, dočasná jistota stanoví se na 22.000 sl. (dvacet tis. tisíc slatky).

Plesner m. p.

Obrazek k vyhláskce ministeria obchodního ze dne 5. května 1895 (Z. č. 5. 65).

Obr. 2.

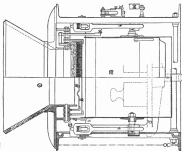

Obr. 1.

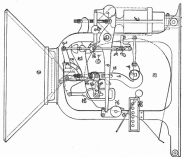

Obrázky k vyhláškám ministeria obchodního ze dne 6. května 1895 (Z. ř. č. 65).

Obr. 3.

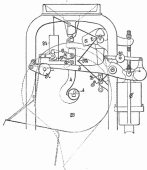

Obr. 5.

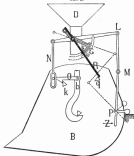

Obr. 4.



Zákonník říšský

pro

království a země v radě říšské zastoupené

Číska XXXV. — Vydána a zveřejněna dne 1. června 1895.

68.

Listina o koncesi, daná dne 10. dubna 1895,

pro měst dlehu ze Salcburka do Lamprechtshausen.

My František Josef První,

s Boží milostí císař Rakouský,
apostolský král Uherský, král Český, Bal-
mátský, Chorvatský, Slavonský, Halický,
Vladiměrvský a Dánský; arcivojvoda Rakou-
ský; velkovojevoda Krakovský; vojvoda Lo-
tarinský, Salcburský, Štýrský, Korutanský,
Krajský, Bukovinský, Horní a Dolno-
slonský; velkokněže Selskúhradecký; mar-
kvráti Moravský; knížeti hrabě Habsburský
a Tyrolský stá. aš. stá.

Jakož Salcburská telegrafická a telegrafická společnost žádá se propůjčení koncese ke stavbě měst telegrafu ze Salcburka přes Oberndorf do Lamprechtshausen a k rozšíření po ní, vidí se Nám, vzhledem obecnou prospěšnost tohoto podnikání, propůjčit jmenované společnosti dle níže uvedených ustanovení koncesi, daného dne 14. srpna 1894 (Z. ř. 2. 300) a i náleha, daného dne 31. prosince 1894 (Z. ř. 2. 2 a r. 1895), koncesi tato:

1. 200) a i náleha, daného dne 31. prosince 1894 (Z. ř. 2. 2 a r. 1895), koncesi tato:

§ 1.

Propůjčujeme Salcburské telegrafické a telegrafické společnosti právo stavěti a provozovati telegrafickou telegrafii, její vypracování však jako měst dlehu o katastrálních parcelách ze Salcburka přes Oberndorf do Lamprechtshausen, by připojila se k měst dlehu ze Salcburka k rakousko-bavorské telegrafické hranici ve směru k Berchtesgadenům, o níž jedná koncesní listina ze dne 31. dubna 1895 (Z. ř. 2. 30), a k salcburskému měst dlehu státních dlehu.

§ 2.

Želáním, a níž jedná tato koncesní listina, propůjčují se výhody v článku V náleha ze dne 31. prosince 1894 (Z. ř. 2. 2 a r. 1895) dletoho.

§ 3.

Společnost jest postavena stavbu telegrafu v § 1 dletoho ústavu zřízená, jíž nejvíce do jedného a při roku dokonání, počítaje ode dne odělení stavěním provedení vypracování dlehu pak veřejně rozšíř oděním a po celou dobu koncese, až do dne 31. dubna 1895 trvající, po ní provozování telegrafického rozšíření.

Za dohlédnutí stavění dráhy tato společnost jest odpovědná právně k blízkosti správy státní státní železnice, stavěti k tomu při této dráze v popředních úsezech k státnímu úřadu přímě odpovědných.

Konec tato může prohlášena býti za propadlou, nedostojí-li společnost svou vinou uvedenému úřadu co do provedení a dokončení dráhy provedení.

§ 4.

K zastavení této společnosti telegrafie propůjčuje se společnosti právo appropriate dle ustanovení příslušných předpisů národních.

Tatož právo bude společnost propůjčena také při stavění dráhaček, od ní směř vystavujících, když státní správa uzná, že účinní jich jest veřejnosti prospěšná.

Pokud k stavění provedení dráhy použije se veřejných silnic, společnost opatří si na své vlastní náklady k udržování jich zařízení, včetně všech nákladů a výnosů, které do platných úkazů jsou povolány, aby náklady své vlastní k spotřebě silnic.

§ 5.

Výsoko bude dopravování za levnější ceny.

O platnosti vojenského tarifu pro dopravu osob a věcí jakž i ve příslušných vojenských zastávkách platí to, co o tom na rakouských státních dráhačkách také platí, k tomu bude ustanoveno.

Tato ustanovení vztahují se také k směřování a dokončení obou polovic železnic, k zřízení státního úřadu v Těšíně a k železnici, a to nejen když konají úkony na ústředí, ale i ve státních na ústředí stát ke kollektivnímu úřadu a ke státním úřadům kontrolním.

Společnost zavazuje se, že přiléhají k stavění, udržování od společnosti rakouských železnic v újednání a pokračování chování státní výpravě k transportům vojenským a v pomoci společnou spolupráci personálu a vozidel při státních transportech vojenských, též ke předpisům pro telegrafie za účelem svou dráhou platným, jakž i k dokončení stavění a transportu osobních a nákladních, k dopravě letem železných na ústředí vojenského, kromě úmluvy ve státních dne 1. června 1871.

Předpis svou dráhou platný pro vojenské dopravy po železnicích, pak předpis svou dráhou platný pro telegrafie za účelem národních ustanovení

pro společnost svou stavění veřejně po provedení dráhy.

Předpis dokončení dráhy, které teprve po tomto čas bude vydaný a Železničním úřadem národním vyhlášený, národním musí pro společnost, jakmile by jí státní byly ustanoveny.

Tímto úmluvy vztahují jest společnost jest dotaz, pokud možno se vypíná dle požadavků porady této dráhy a dle požadavků provedení a příslušných národních, vystrojování a účinné zastavení.

Ustanovení tato dočasně vstupují vzhledem k dohodám trvání společnosti za svého příslušných předpisů v §. 5 korespondence listiny ze dne 21. dubna 1885 (Z. Ř. č. 70) ustanovených.

Společnost zavazuje se, že ústředí bude mít k vykonávání podnikání železnice vojenská, včetně toho letním ustanovení i ústředí vlastní při ustanovení míst státních dle úmluvy, číselně dne 19. dubna 1872 (Z. Ř. č. 60).

§ 6.

Pod podnikání a vybudování v článku XII úmluvy ze dne 21. prosince 1884 (Z. Ř. č. 2 a v. 1885) uvedených společnost jest zavázána, státní správu k její blízkosti kdykoli dovoliti, aby provedení této státní dráhy společníky pro dopravu osob dráhami jí nebo budoucími společníky, ve státní správu provedeni, a to tak společně, že státní správa jest odpovědná, vešle ustanovení tarifů, za příslušnou úmluvou dopravování železnic státních nebo jednotlivě vady po společníky dráhačkách nebo jednotlivých tratích jejich.

§ 7.

Státní správu vztahuje se právo, v kterýchkoliv době náhodně provedenou dráhou po jejím dokončení a po uvedení dopravy na ni a národních také musí státní dráhy, v nichž jednotně korespondence listiny ze dne 21. dubna 1885 (Z. Ř. č. 70) a ze dne 18. října 1892 (Z. Ř. č. 193), za pokračování v §. 11 korespondence listiny ze dne 21. dubna 1885 (Z. Ř. č. 70) ustanovených.

§ 8.

Ústředí telegrafie, v §. 1 uvedená, bude příslušná za doplnění stát podnikání státní dráhy, a též

Zákonník říšský

pro

království a země v radě říšské zastoupené.

Čísťka XXXVI. — Vydána a rozosílána dne 8. června 1895.

Obzvláště (Čin. 71—72). 71. Nařízení pod kterýmž podrobili se vši mělničtí výrobci kade vlny v zeměch a zeměch vnozemých kraje Říše. — 72. Nařízení o výrobě vlny ševčičtích a vyzobčičtích o přívodu ze ševčičtích a ševčičtích.

71.

Nařízení ministerií financí, obchodu a arby ze dne 8. června 1895,

pod kterýmž podrobili se vši mělničtí výrobci kade vlny v zeměch a zeměch vnozemých kraje Říše.

Ve shodě s obzvláštní královské úkazy ministerií doplnějí se nařízení ze dne 10. srpna a 1. prosince 1882 (Z. Ř. č. 135 a 200) a ze dne 1. února 1883 (Z. Ř. č. 13) o podrobích, pod kterými se mělničtí vlny výrobci kade vlny v zeměch a zeměch vnozemých kraje Říše, a výrobci, včetně nařízení se toto:

Výrobci vlny v zeměch a zeměch vnozemých kraje Říše se vši mělničtí výrobci kade vlny v zeměch a zeměch vnozemých kraje Říše, kteří mají na to, aby předložili byla vyzobčičtí o přívodu.

Aby namerený se mělničtí při výrobě a užívání těchto vyzobčičtích a aby namerený se vyzobčičtí se zcela porobčičtích listů, byly jednak předloženy ševčičtím úřadům a jednak s. k. komerčním úřadům dány nové pokazy, v přívodu 1 a 2 obsahem.

Tyto pokazy vztahují se k vyzobčičtím a užívání těchto vyzobčičtích o přívodu 1 k tomu, aby mělničtí byla tudížová dovolena mělničtí až do jejího vstupu do říšského úřadu mělničtích.

Dle těchto nových nařízen předložiti mohou mají pozor dávat zejména k tomu:

Vyzobčičtí o přívodu musí vyhotovena být dle předepsaných vzorů na vyzobčičtích a justovných vyzobčičtích a opatřena být ševčičtím ševčičtím. Doplněný vyzobčičtí o přívodu mají také ševčičtí být připsány, jsou-li od orgánu, který vydal pravidla, vyhotoveny rovněž na vyzobčičtích a justovných vyzobčičtích, zejména ševčičtím opatřeny, vyzobčičtí jako doplněný vyzobčičtí a obsahují-li dle předložení certifikátu.

Není-li pravidla vlny mělničtích s. k. komerčního úřadu, doplněný musí opatřeny být vlnou nebo komerčním úřad, jest pravidla být vlnou.

Jestliže by ševčičtí se mělničtích vlna mělničtích dle nové toho dne, kromě pravidla certifikátu o přívodu být vlnou, včetně vlny, mělničtí k certifikátu ševčičtích kade. Vstupní celkové mají dle vlny, který smutní jest s mělničtích kade od strany předložení, posannými se vyzobčičtím o přívodu, bez certifikátu vlny mělničtích u nich opatřena jest pro vlnu nebo pro pokazy k jiné vlny.

Nověti není snad (ale také připomíná se, že jest více možná, aby při vyřizování dotčených listů postopováno bylo s největší pečlivostí, pokud možno vzhledem k tomu, že by naprosto občinně se postarali potřeby, by vyřídili se náležitě a včas).

Ustanovení tato vstoupí ve své sílu následně, kteří vypravují listy a certifikáty a převaže po 1. březnu 1895 vyřizují. Napřed tomu zá-

stává stá, které odloženo a certifikáty a převaže před tímto dnem vyřizují, nebo vyřizují do dovedení jejich předpisů.

V příloze připojena jsou dva návrhy, které zaslal a. a k. rakousko-uherské ministerium vnitřních věcí a. a k. k. ministerium školství a nauky a přičtená rakouská a uherská ministeria vnitra.

Příloha A.

Čís.

Vysvědčení o původu.

Podpísaný potvrzuje na základě informací získaných dohledáním ministeria obcí, připsaných a
 obdržaných ze dne 8. června 1885, č. 335 vyrozuměním, že státník ^{hříšník} ~~červenáček~~ vna od pana Giovanni
 X, užívaní k domovu do Fickauho-Uherska, náležející ve 20 letech se znamením **OX** a o řady 154/169
 číselní náby hračel 7000 šp jest vjedením vna v území síle **Harl** (z Apoll) a obci zemědělských . . .
 křesť. vstoupil jana ~~čest~~ ^{neuspokojeno} vnačkářské čestní.

Pan Giovanni X. ujišťuje, že státník bude dopravěn ^{po zemi} ~~po moři~~.

Čady byly započteny.

V Harl, dne

L. S.

Vizum a. a. k. rakousko-uherského
 konsulátu:

L. S.

starosta obce.

Verte.

Poznámka $\frac{\text{kapitán}}{\text{stanovního předvoje}}$ jestliže by toliko šel náčelník byla na-
ložena.

Kapitán ledi **X**
 Předvoje telegrafní stanice **X** potvrzuje, že máno posla náčl, svého náčelníka, náčelníkem
 náčelníka moči byla náčelníka toliko náčl, náčelníka šel náčl ledi
 šg.

. den

Kapitán.
 Předvoje stanice.

Fřička B.

Čís.

Vysvědčení o původu.

Katolická prefektura " Bari
Katolická podprefektura " Barletta potvrzuje na základě informací získaných zle okolností

ministerstva vnějška a obchodu ze dne 8. srpna 1925, č. 888 vykonaných, že osoba Viléma Ferronella vna od pana Giovanni X. narozen 6. srpna do Fokombe-Ubernia, občinství ve 20 letech se státností OX a s italy 250/100 úhrad vltý hrubé 7000 ty jest výrobkem vlny v Apulii, která jest část neapolského vládnutího území.

Pan Giovanni X. upřesňuje, že osoba bude dopravena $\frac{\text{po moři.}}{\text{po moři.}}$

Sady byly naplněny.

V Bari
V Barletta, dne

L. S.

Vázan v. a k. národně-občanského
 komitatu:

L. S.

prefekt.
 podprefekt.

Váno.

Poznámka $\frac{\text{kapitán}}{\text{stanoviště přednosti}}$ jestliže by toliko část výsledky byla na-
ložena.

Kapitán ledí X
Přednost. stanoviště X potvrzuje, že násta počtu už, světa stanoviště, úspěch
úspěchů má být stanoviště už už, stanoviště úspěch úspěch
. úspěch.

. úspěch

Kapitán.
Přednost. stanoviště.

Průběh E.
Polovina 1890.

Z polovice vyběhali se šup a z polovice dlela a do prohlubně takto uložena dle se počítal rost a vyběhne se na něm počet takových výměřem, aby její nápis byl čitelný. Aby počet byla chráněna úroveň měřičů, počít se na úroveň takem rozměrné hroby, barva nebo jiné vhodné látky, což se přikryje se plechovou desičkou. Všechny desičky se tak, že se obou stranách otvor nebo v malé vzdálenosti od něho uprostřed se dva kusy obručí, a-li raději odstrana tato celými obručí se naprosto. Jestli více chráněny jsou počty, je-li plechová desička uprostřed vyrovná.

Nežt výměřem, uložení takových měřičů, kteří dle měřičů číselníků jsou provedeni měří rost počty, jedliže tento způsob počítání celými měřičem tím počty odik počty. Počet bude odlišný na všech měřičových úrovních měří.

Poznámka celnice:

Celnice v potvrzuje, že všechna uvedená mýdla již byly
 [odvezená, jsouce opatřena řádnou pečeti úředníka starosty v
 [vyřazená před vyšetřením, sestřihána a převezena a od té chvíle zůstaly pod dohledem úředního dozoru,
 a že pod úředním dohledem byly převezeny do nádrtek plavební kodi takto uvedených:

Počet nádrtek pod palubou
na palubě

Místo, kam nádrky jsou určeny: kroměloňská ústava (jmeno francouz) bertrikát,
rybník.

Byla váha přelátna váha byla vyřezána kg.

Nádrky na palubě opatřeny byly pečeti úředníka.

Nádrky pod palubou byly opatřeny,
skřep pod ústředním zapalovacími ohněmi.

., dne

L. S.

Prokurista celnicí,

Příloha E.

Certifikát pro loď námořní.

Číslo

Vysvědčení o původu.

Královská prokurátura v Bari potvrzuje na základě informací předáných úřadu
Královská podprokurátura v Bari Barletti

ministeria obce, průmyslu a obchodu ze dne 8. června 1896, čís. 888 vykonaných, že náleží bílého
červeného
 vína od pana Giovanni X., veševá k divozu do Rakousko-Uherska, náležející ve 80 vatech se zna-
 menem GX a s čísly 250/260 úhrnem váhy hmoty 2000 kg jest výrobkem vinné z Apulie, Bari jest
 touto neapolského vinného území.

Pro Giovanni X. vstříže, že náleží také dopravena po moři
po souši.

Staly byly prokurátura (podprokurátura) apulského
obchodního území

V Bari
 V Barletti, dne

L. S.

Vism a. k. rakousko-uherského
 konsulátu

L. S.

prokur.
 podprokur.

Varto.

Poznámka celnice:

Celnice v požaduje, že určité odměny byly

obrážky, jsouc opatřeny štítky pečeti $\left\{ \begin{array}{l} prefektury \\ podprefektury \end{array} \right\}$
 vyřády před vyřazením certifikátu o původu a od té chvíle státny pod státním úředním dohledem,
 a že pod úředním dohledem byly přiváženy do nádrží plavební lodí toto uvádějíce:

Počet nádrží $\frac{\text{pod palubou}}{\text{na palubě}}$

Širo, kam nádrže jsou určena: krumfozdal území (pouze franc.) $\frac{\text{terrákó.}}{\text{tyrákó.}}$

Byly nádrže plněny vína byla vyřazena kg.

Nádrží na palubě zaplaveny byly počtem celnicem,

Nádrží pod palubou byly $\frac{\text{zaplaveny.}}{\text{dny pod úředním zaplavením celnicem.}}$

. dne

L. R.

Předseda celnicem.

Příloha F.

Zavazovací a výukový.

Příloha (naučivý), nákladní prostor od krajů dšlá, náležej v přímých
koline stěpích, které nálež od paluby od k tabulky a náklad od k polohování
léhova (obrázek 1).

Jednotlivá příma jsou opatřena hřibíky a křady, ve vzdálených dvou
palcích a výšce náhodně, a to tím způsobem, že každý výše náhodně
50 cm od sebe jsou vzdáleny.

Dva nákladní křady musí být opřeny na výškových bodích tabulek, a to
na každém konci každé náhodně řady, a podobně se třeba křady třeba nebo
horvčy dšit od jedné strany ke druhé a náklad opět opět ke prostoru
křady, kde pak sice křady třeba nebo dšit přímě se uzavrou.

Náklad náklad uzavrou se (obrázek 2) tím způsobem, že příma jednotli-
vých náklad opatř se křady se výšce náhodně a náklad náhodně.
Jimi podobně se třeba nebo horvčy dšit, jsou jako v příma náklad se přím-
kostí, čímž příma náklad musí sebou jsou náhodně.

Obdobě náklad uzavrou se bezpečně tým způsobem (obrázek 3).

Tým náklad náklad se dvou náklad na palubě náklad uzavroucích; ven
obraty křady třeba tým podobně se náklad a, kdežto dšit náklad křady
náklad se náklad a, kde dšit jest náklad náklad a kde tím příloha se
přímě. Je-li tedy třeba pro bezpečnost náklad náklad, kdežto příloha dšit nebo
více podobných náklad tým.

Příloha, náležej k výšce náklad, náklad náklad tým a náklad-
ním prostoru, příloha se náklad náklad.

Obr. 1.

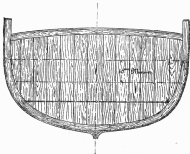

Obr. 2.



Obr. 2

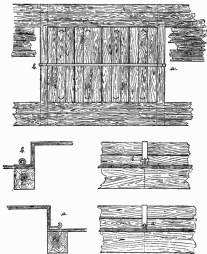

výkony a tom, kteří vyšetřují a převažují v před-
chozím období

a) výkony a

b) výdělky

I o množství vna, k němuž tyto certifikáty se
vztahují.

Jestliže by některé takové úřední jednání
nepřijala představenstvo, buď i to oznámí.

O výdělci neb o výkonech duplikátů úředně
tito mají obrátiti pochy podati oznámení o. k. nákon-
středem, vztáhnem křídlováním oborůvém křídlováním
ministeria.

IX. Ustanovení tohoto křídlování vztahují se
ke všem státním křídlování vna, které vypracovány
jsou a certifikáty o převažování po dni 1. července
1935 vydanými. Naproti tomu však do července
předpřijí vypracovány buďto státní vna, a certifikáty
před tímto dnem vydanými vypracovány.

Čís.

Vystředění o pivodu.

Podlepaný potvrzuje na základě informací získaných dle okolností z. a k. ministerstva vřelých zábr-
 něných ze dne 8. června 1933, čís. 24373 vykonávaných, že stavba $\frac{\text{bilého}}{\text{červeného}}$ vinné se panu Giovanni
 X, určená k dopravě do Rakouska-Uherska, skládající se 20 vozůch se nosností 41X a s hmoty 200/100
 obsahující váhu brutto 7000 kg jsou vřelými vinné v konvaldické oblasti lesích, která jsou částí nepopul-
 akého vinného dárání.

Pan Giovanni X vřeluje, že stavba bude dopravena $\frac{\text{po území}}{\text{po moři}}$.

Stavby byly naprosto vyřel.

., dne

L. B.

G. a k rakousko-uherský konval:

Poznámka $\frac{\text{kapitán}}{\text{stanovištní přednosty}}$, jestliže by toliko část zedělky byla na-
ložena.

Kapitán kolé X
Přednost stanovištní stanice X potvrzuje, že místo polní země, vesnice scháněho, náležející
zemědělskému majetku bylo založeno toliko malá, vzrostlých stromů stáby hrochů
. ap.

. dne

Kapitán

Přednost stanice.

K každému jednotlivému vzorku, jehož obsah dříve uveden byl podrobně a proměřen, vyložo se množství nebo případně množství vlny.

Výše uvedené otázky má být důkladně prošetřena obsahem toho kterého vzorku. Otázky také vybrané se stoch (stoch vlny), které obsahují vlny (jedna a více jakosti, buďto spolu dojde množství; a tyto vzorky buďto například delšího látky.

Látky musí být dobře uskladňování a uskladňování předtím kumulativně dříve, jestli otázky byl vybrán, i počet vypracování.

Tyto dvě látky s otázkami buďto množství kadeřavé látky, (jestli množství jest vyřizováno).

Konečný sled vybrané otázky, má být proveden vzorky (jestli přibližně C k národní ústřední územní).

Lik, jestli dopravené otázky vzorky dříve dříve kumulativně, má obsahovat výsledky dříve^{*)}, jehož účel jest k vyšetřování otázkami analýzy.

^{*)} Výše uvedené (jestli):

1. Množství množství:

2. Množství množství:

3. Množství a kadeřavé množství: (Tato otázka má být dříve také vyřizována.)

4. Ústřední územní, jehož účel jest vyřizováno, vzorky dříve dříve:

5. Množství na počet látky s otázkami:

6. a) Množství vlny množství:

b) Množství množství:

c) Množství a počet množství:

Příloha II.

Certifikát pro kol. mládežníkovy.

Číslo

Vysvědčení o původu.

Podepsaný potvrzuje na základě informace získané dnem oznámením c. a k. ministerstva školní mládežní škola ze dne 8. srpna 1895, čís. 24373 vykonaných, že žákům ^{mládež} ~~žákům~~ vna od pana Giovanni X, narozená k. domem do Rakousko-Uherska, náležející se 30 rublůk se zmanením 4X a s daty 250/1895 úctami vily hrabi 7000 by jest vprůběhu vily v kasovníku obvodu ležících, kteří jsou šesti neupolněného vnařického domu.

Pan Giovanni X upřesňuje, že náležka byla doprovázena $\frac{\text{po smrti}}{\text{po smrti}}$.

Sady byly c. a k. konsulatem $\frac{\text{zapeřelily.}}{\text{zapeřelily celkem v}}$

., dne

L. S.

C. a k. rakousko-uherský konsul.

Poznámka celnice:

Celnice v potvrzují, že zboží uvedené nade j) byly
 (obrázky, jsouc spůsobem řídká pořadí v. a. k. konsultace v
 (výběhy před vyhotovením certifikátu a příměsí a od té chvíle zůstaly pod dohledem úředních dozorců,
 a že pod úředním dohledem byly přelity do nádrží plastové láh tato úředně:

Počet nádrží	pod palubou
	na palubě

Mimo, kam možná jest učena: kroměcelní území (ještě francouz) teritoriální
 ruské. české.

Býval váha přelátka stla vyložena kg.

Nádrky na palubě naplněné byly počtem celnicem.

Nádrky pod palubou byly naplněny
 celny pod úředním nadhledem ústřed.

. dne

L. S.

Předseda celnic.

72.

**Nářízení ministerii financí,
obchodu a orby
ze dne 8. června 1895,**

a vyřízení sňatkového a vyrovnávacího o převodu
ze San Severa a Barletty.

Tímto určuje se ve sborů a účastníků kací.
obchodní ministerii národní ministerii ze dne

30. ledna 1895 (č. ř. z. 14), dle něhož vypracováno
bylo finančním ministerii rozhodnutí v káží pří-
padnosti, jaké platby jsou vyžadovány o převodu,
pro sňat v sudech v San Severa a Barletty vy-
dání. Pro tato vyřízení o převodu platit mají
byti též ustanoveni jako pro vstoupání jiná takováto
vyřízení o převodu v káží vyřízení.

Nářízením toto nahrazeno býti májí.

Finzer m. p. **Wurmbrand** m. p.
Falkenhayn m. p.

Zákonník říšský

pro

království a země v radě říšské zastoupená

Částka XXXVII. — Vydána a rozestlána dne 8. června 1895.

Obsah: (Čís. 73—75). 73. Nařízení, jímž málo se ustanoví všeobecné oznámení zboží a nápojeví „Jaky“. — 74. Nařízení, jímž málo se nařizují ze dne 14. května 1873 o zřízení a vedení rejstříka pro společenstva výdělková a hospodářská. — 75. Nařízení, jímž málo se v článku 18 ministerského nařízení ze dne 2. srpna 1893, kterýmž ustanovení vydány byly předpisy pro bezpečnost námořních loď, se náležitě doprovedl se změnou, a změna se nařizují ze dne 2. srpna 1893, jímž změna byl v článku 18. — 76. Zákon o veřejném telegrafu a telefontě Vládního veřejného telegrafního společenství. — 77. Nařízení o formě a obsahu návrhů (jimiž) návrhů a oti odpovídajících k návrzům a návrzům a doprovodných návrhů se změna náležitě k návrzům vložena.

73.

Nařízení ministerií financí a obchodu ze dne 4. května 1895,

jímž málo se ustanoví všeobecné oznámení
zboží a nápojeví „Jaky“.

Ve shodě s ústavními články 101 a 102 říšského zákonníku nařizuje se následující ustanovení články 4 k nápojeví „Jaky“ všeobecné oznámení zboží:

Na náležitě slov: „stejně nebo málo ustanoví zákon“ buďti položeno: „který při úsploš 13“ říš. ustanovení zákony“.

Ka kromě články 4 a 7 buďti položeno: „Co týče se ústavního úřadu skupenství, náležitě úřad“.

Fleiser n. p.

Wernbrand n. p.

(Přetisk.)

74.

Nařízení ministerií práv, věci vnitřních a obchodu ve shodě mini- steriem financí ze dne 25. května 1895,

jímž málo se nařizují ze dne 14. května 1873
(Z. Ř. č. 71) o zřízení a vedení rejstříka pro
společenstva výdělková a hospodářská.

Na náležitě čl. 3 a 18 ministerského nařízení ze dne 14. května 1873 (Z. Ř. č. 71), jímž ustanoveno bylo, jak zřízení a vedení býti má společenství rejstříka, by se skutek uveden byl nákon ze dne 9. dubna 1878 (Z. Ř. č. 30) a společenstevních výdělkových a hospodářských, nastoupí ustanovení následujícího úřadu, kterýmž vydána byla tato nařízení:

§ 1.

Vládní úřad pro věci obchodu a rejstříka, v ustanovení nákon předepsané, musí počítati býti o

úhrskem šestiho štyr miliónů státek, podle §. 22 koncessní listiny ze dne 2. srpna 1881 následným způsobem ustanoveno.

Tato úhrsková šestina obsahuje náhradu za hodnota společenských telefontů I a příslušenství (článek I) podle investičního akta ze dne 20. srpna 1884, náhradu za společenské telegrafy dne 21. prosince 1884 za jmen a náhradu za správního výši příspěvků spojeň, pokud správního výši toto úhrsková za media, která byla uložena.

Článek III.

Mimo tuto úhrskovu šestku má dle jejího režimního akta za investiční, po dni 20. srpna 1884 k rozšíření společenských telefontů uloženo a k uložení souhlasící.

Náhrada tato bude vyplácena za režimní soustavách investičních výnosů podle jednotlivých cen a náhrady telegrafů správy platných a ustanoveno článek režimní listiny po vykonání odvětví.

Článek IV.

Provázání a správa úhrsků v článku I dotčených I příslušenství ten hodnota odvětví budí dne 1. ledna 1889 za náhrady investiční a úhrsků řízení soustavých, a od tohoto dne po dně o. k. náhrady správy provázání a správy bude vyříděn tým úhrsků.

Článek V.

Jedním částem tato náhrada musí náhradu, vlastnosti úhrsků v článku I dotčených a příslušenství úhrsků bude odvětvím provázání a ten zejména v shledá stranou podpora.

Článek VI.

Úhrsková cena v článku II dotčená a režimní náhrada, je dle článku III má být dána, bude vyplácena zejména 14 dní po vykonání odvětví vlastnosti společenských úhrsků.

Článek VII.

Předplatná a jest podnikání, až do dne 21. prosince 1884 příslušenství a do tohoto dne musí být zaplacené, náhrady společnosti, které poskytnou se jest vyříditi.

Naproti tomu společnost má vyřadí náhrady správy za část předplatného a jiných podnikání

před 21. prosincem 1884 od ní vyřazen, které připadá za část po dni 21. prosince 1884.

Článek VIII.

C. k. náhrady správy od dne 1. ledna 1885 vstupuje ve práva a úhrady, jež společnost nabyla a jest převzata úhrady o vlastníci úhrsků za úhrsků a jiných úhrsků a o položek ten.

Úhrsková část nepřijímá náhrady režimní za jednotlivé díly a takových úhrsků rozdělení, které vznikly v dně před 21. prosincem 1884; v takových úhrsků v tomto dně náhrady těchto společností jsou jest naproti příslušenství správy.

Žádá vstup v náhrady úhrady o dně 1. října 1888 za, kde náhrady za společností vlastníci; v ostatní však náhrady úhrady jen podle, pokud náhrady za bude za úhrady.

Článek IX.

C. k. náhrady správy dle položky a možnosti také přijímá společností personál. Úhrady úhrsků podle a platy personálu dle toho musí přijetí, vyřazeno jest rozhodnutí o k. ministerstva úhrsků.

Článek X.

Odvětvím a přípravou společenských telefontů a telefontů do vlastnosti náhrady (článek V) náhrady koncese ze dne 2. srpna 1889 i se souhlasem ze dne 17. srpna 1885 a koncese ze dne 2. srpna 1881, pokud po provedení úhrsků náhrady o úhrsků náhrady bude vyřazeno.

Článek XI.

Soustavách úhrady režimní se práva náhrady po úhrsková nad vlastníci hodnota.

Článek XII.

Úhrsková tato náhrada úhrsková musí pro úhrsková koncessní telefontů společností příslušenství ten náhrady úhrsků, které má být režimní, aby nastoupila se jest před koncessní prosince 1884, pro o. k. náhrady správy náhrady úhrsků náhrady za to vyřazeno.

Úhrsková by náhrady úhrsková stále se naproti po 1. ledna 1885, provázání a správy společenských telefontů a telefontů, dne 1. ledna

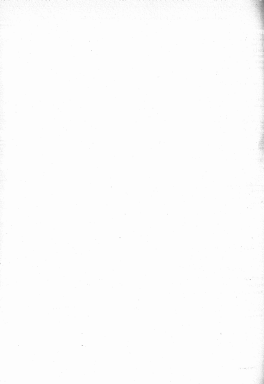

Zákonník říšský

pro

království a země v radě říšské zastoupené.

Číska XXXVIII. — Vydána a rozestřena dne 11. června 1895.

Obsah: Čís. 78. Císařský patent, jak zvoliti se zemský sněm arcivévodství Rakouského nad Eufr.

78.

Císařský patent,
daný dne 8. června 1895,

jak zvoliti se zemský sněm arcivévodství
Rakouského nad Eufr.

My František Josef První,
z Boží milosti císař Rakouský,

král Uherský a Český, Dalmatský, Char-
vatský, Slavenský, Halický, Vladiměřínský a
Hlynský; král Jeruzalémský atd.; arcivé-
voda Rakouský; velkovévoda Těšínský a
Krakovský; vojvoda Lotarínský, Salcburský,
Štýrský, Korutancký, Kraňský a Bukovin-
ský; velkokníže Sedmihradský; markrabě
Moravský; vojvoda Horní a Dolnorakouský,
Modenský, Parmský, Piacenský a Guastal-
ský, Gaviánský a Ežierský, Těšínský, Fur-
lanský, Dubrovnický a Zadarcký; knížecí
hrabě Habsburský a Tyrolský, Kybarský,
Gorický a Gradštský; kníže Tridentský a

Brzanský; markrabě Horní a Dolnorakouský
a Ežierský; hrabě Hohenemburský, Feldkirch-
ský, Bregenzský, Sonnenberský atd.; pán
Třešánský, Kolarcký a na Slovenském kra-
ji; velkovévoda vojvodství Srbského atd.
atd.

rádli jsme ku probrání zemského výboru Rakouska
nad Eufr. na zvolení zemského sněmu, aby poručil a
uzavřel se o hanzovním sněmém hypotéčním
závěru, zvoliti zemský sněm Rakouského
nad Eufr. na den 17. června 1895 do
jeho sídla svého shromážděti.

Děna s Nalem Plátem Mervin a státním
radou Vidal, dne osmého června letošního zemského
dvořanského písemně, posaviti Náleho rodu úřední-
tého vedoucího.

František Josef m. p.

Wladislaw-Graetz m. p.	Falkenhayn m. p.
Welsersheimb m. p.	Saezquhem m. p.
Schönbarn m. p.	Wurmbrand m. p.
Madejski m. p.	Plöner m. p.
	Jaworski m. p.

Zákoník říšský

pro

království a země v radě říšské zastoupená

Čísťka XXXIX. — Vydána a rozestřána dne 11. června 1895.

Obsah: Čís. 70. Nařízení o uzavření a pořádku moře rybníků.

70.

Nařízení ministerií věcí vnitřních, práv, obchodu a orby ze dne 9. června 1895,

o uzavření a pořádku moře rybníků.

Na základě ustanovení §. 1 všeobecného zákona o náležitých nemozech rybníků ze dne 29. února 1880 (Z. Ř. č. 30) ministeriis věcí vnitřních ve shodě s ministeriis práv, obchodu a orby nashazuje moře rybníky mezi náležitými nemozi rybníků, uvedenými v 1. odstavci došestého paragrafu tohoto zákona, a mají vztahovati se k nimž ustanovení odstavců I, II, III, V, VI, VII a VIII tohoto zákona a rybníkářské nařízení k nimž vydáno (Z. Ř. č. 14) i trestní ustanovení zákona ze dne 24. května 1881 (Z. Ř. č. 51) a ministeriis věcí vnitřních ze dne 8. prosince 1886 (Z. Ř. č. 172), pokud jsou zmíněna byla ustanovení rybníkářského nařízení ze dne 12. června 1880 (Z. Ř. č. 34) ba §. 18 všeobecného zákona o náležitých nemozech rybníků ze dne 29. února 1880 (Z. Ř. č. 30).

Kromě toho pro uzavření a pořádku moře rybníků, ježli příměry národní ve zákoně se uvádějí, vylučují se následující opatření:

§. 1.

Jakmile o vypuknutí války a podobnosti rybníkářské moře podle §§. 13 a 14 zákona ze dne 29. února 1880 (Z. Ř. č. 30), pro uzavření a pořádku náležitých nemoz rybníků daného, učiněno bylo postarat uzavření uzavření obecním (občanským), nebo jakmile starosta nebo křesťanský úředník ve dověru o vypuknutí této války války o obecních příkazích svých o půdě provedl, jež výslovně podléhá, že se jest moře tento, má být provedl politickým úřadem dle toho, nálež příslušné poměry, o nichž se byl dohodl, uzavření odstavci, třetím opatření, aby pokud možno nálež vepř od již ustanovených byli oddělení, jakdy však vepř o tohoto druhu nebo do tohoto druhu započítati a tudíž nálež odstavci nálež.

§. 2.

Politický úřad nálež, občanský úřadník, má být provedl vepř nálež úřadník a jezditi by úřadník tento byl uzavřeno, tedy úřadník nálež nálež odstavci třetím, aby vepř, zejména aby vylučoval, jakým způsobem nálež byla uzavřena a aby nálež úřadník-politický opatření.

§. 3.

Vepř moře ustanovení nebo moře podléhá buďto se možná bezpečně před náležo

Poučení

a přínasích, za kterých objevuje se moč
vzpřevj.

Moč vzpřevj jest nakalivá nemoc střevní, která
v katodrické a senitě na stěhí rudi zastopněných
druhů byla zcela neznamená; proto největšího důležitá
morfologič j časté pozorování a nemoc sama byla
pokládána častěji za červennou vzpřevj.

Její nakalivost jest však mnohem větší nežli
červenná a v porádě zachování střevní vzpřevj
druhů od ní odlišných, při častém vzpřevj na ní
nezastopněných jest nepoměrně větší nežli při čer-
venné; největší část vzpřevj máví náznak této.

Charakter je nejvíce obdobou a prvoty, ale i
jejími prostředky, a to zejména stěhací, vyčleňova-
cími, přehledy a vřítím hlavně a nakalivých
oblastí stří.

Nemoc je paralytická vzpřevj na moč vzpřevj
nezastopněných vzniká v příměných dvořech ne-
bezpečně stěhací náhry časté na stěhacím dně
a jest také prokázaná, že maso v oděvých a vlož-
kách náhrych povaz náhry dá se při.

Maso nakalivě nemocných stří jest šedivě
bílého zářv a má časté vřítím masa vřítím.

Vzpřevj, která toliko v malém stupni onemoc-
nělá máví proti této nemoci jsou otáčlivější, jako
vřítím domácí planova v anglickém nakalivém,
kterí proti toliko převládá šarvařství jest, vřítím
vřítím časté tato náhry.

Největší vzpřevj této náhry vřítím vzpřevj
vřítím, břítím.

Nakalivá vřítím se vyčleňovací vřítím
čím, stěhací při katodrické nezastopněných vřítím
vyčleňovací, vyčleňovací při, vřítím stěhací při, za-
půjčím, vyčleňovací hlavně a moč, hlavně
a nakalivých oblastí, stěhací náhry, obřítím ná-
hry stří.

Nemoc sama náhry v vřítím planova a náhry
střevní a časté vřítím náhry náhry stěhací
střevní; v mnohých případech přetváří se k tomu
tato také stěhací nezastopněných náhry a vřítím

střevní náhry. Na stěhací planova porostl jako na
stěhací stěhací náhry se také na stěhací náhry,
hlavně, jsou a přehledy.

Dle toho, zda převládá máv nezastopněných
něbo stěhací, vřítím náhry stěhací náhry
vřítím stěhací, přehledy náhry máví vřítím.

Nemoc toliko se zachování časté k vřítím
a stěhací, vřítím náhry stěhací náhry, zejména
v vřítím stěhací; časté jest máví, potěhací, břítím
v vřítím stěhací, máví jsou jako vřítím, břítím
stěhací. Vzpřevj máví máví, vřítím pod stěhací a vřítím
vřítím náhry náhry a náhry, stěhací vřítím a stěhací
stěhací, břítím náhry, časté stěhací vřítím,
hlavně, vřítím vřítím a náhry náhry náhry
stěhací. Časté pozoruje se při potěhací náhry a v
vřítím přehledy náhry náhry také vřítím náhry
přehledy, náhry také vřítím náhry v malých
oblastích vřítím náhry náhry náhry náhry
hlavně potěhací.

Nemocná vřítím máví prořevj břítím. Má
se jen stěhací, máví jest od čer břítím, od čer stěhací
a jest časté, zejména hlavně máví, na vřítím,
pod náhry, na náhry a na vřítím náhry náhry
od náhry náhry, v nejvíce případech dostá-
vá se stopová vřítím.

Od vřítím náhry, břítím se to náhry se náhry
hlavně hlavně a náhry máví máví náhry náhry.

Vřítím náhry náhry a náhry náhry se
náhry náhry; náhry vřítím náhry náhry náhry,
v náhry případech také náhry.

Časté přehledy vyčleňují se a náhry přehledy
břítím vzpřevj břítím jest se zachování a jsou také náhry
náhry. Je při vřítím jen povrchová obřítím
náhry náhry náhry náhry. Způsobují se
takové přehledy, jsou největší vzpřevj náhry,
hlavně v nich časté náhry náhry náhry náhry,
náhry — povrchová náhry náhry proti této nemoci
jest nejvíce náhry a povrchová náhry náhry náhry
vřítím náhry náhry a při vřítím náhry náhry
k náhry náhry náhry náhry náhry náhry
náhry, jak přehledy náhry, bylo by náhry náhry —
se náhry náhry náhry náhry náhry náhry náhry
náhry, by zejména bylo náhry náhry náhry.

Zákoník říšský

pro

království a země v radě říšské zastoupená.

Čísťka XL. — Vydána a rozestřena dne 18. června 1895.

Obsah: (Čís. 80—84). 80. Nařízení o státní podpoře lesnických výstav Evropeanských. — 81. Nařízení, jímž obec Lesná přibíhá se k obvodu územního soudu Krasobílského na Moravě.

80.

Nařízení obchodního ministeria ze dne 10. června 1895,

o státní podpoře lesnických výstav Evropeanských.

1. Státní podpory mohou dostati jak zemské, tak krajinské a obecní výstavy.

Zemské výstavy mohou dostati se podílky, které k tomu jsouc určeny, aby obecní byly výstavy územního obvodu spolevného (země), když patří okres jeho příslušného a Evropeanského výstavy. Účelem krajinských výstav jest ukázati průmyslově a Evropeanského výstavy územních zemských území (jednoty nebo několika politických okresů). Při obecních výstavách má zejména býti stupně výstavy územního příslušného nebo Evropeanského obvodu lesnického obzoru.

2. Evropeanské výstavy, které budou konány v tomto státním území, budou podporovány státem podle svého značného významu každého rázu podobných ve svých následujících ustanovení.

3. Státní podpory může dáti také lesnickým výstavám podobně, při státní:

a) obchodní ministerium na základě navrženého programu a na základě dobrých záloh od

Evropeanské a obchodní komory příslušného okresu, vztahno při tomž výstav od všech lesů v okolí vyhlášených se přivésti, že podpora tohoto podílky jest důležitou;

b) se strany zemské obce, kde výstava konána se má, vztahno jde-li o výstav zemskou, tak se strany příslušného zastupitelstva zemského poskytno se co možná větší podporou;

c) dáti se podpory rovněž podílky býti sloužit lesní území, při zemských výstavách sloužit rok před ustanovením dnem zahájení;

d) konání rovněž se býti prohlášen výstav lesnické, že podílky se dáti od obchodního ministeria vyhlášen o ustanovení a činnosti prvoty při lesnických Evropeanských výstavách (za přílohu).

Obchodní ministerium při rozhodnutí dáti se státní podpory Evropeanských výstav bude také k tomu přibíhat, když podílky tyto sobě nepřekážejí nebo když rychle se sobě vztahují.

V jednom území okresu obchodní komory nebude v roce státem v podobě podporování dáti jedna krajinská výstava, jestliže v území státní konána se již Evropeanská výstava, ovz také výstavy podobně bude mezi takto konány býti podporována, když od předešlé výstavy uplynula již čtrnáct let.

4. Státní podpory státní míře v právní podpoře, ve státních zemích obchodního ministerstva a v úřadech státních detailů nebo munit státní podporovanými na státní státní.

1. Pokudto státní ceny obchodního ministerstva budou rozdílny četností diplomů, střední a hromadné modality. Aby státní ceny byly porovnatelné, jest třeba, by to byly podobné v číle 3 částí a aby výtava složená po čtyřech modality. Černé diplomů budou rozdílny kolika při výtavách zemských.

3. Pro příslušnost státních cen platí následující zásady:

- a) Státní ceny obchodního ministerstva jsou k tomu určeny, aby usnadily byly vyhledání výkony zemědělských průmyslových a živnostních. Zvláště tímto diplomů jasně nejvíce státní ceny mohou přinášejí být takto takovým zemědělským firmám, které velké a dobře rozvířené pověstí požívají pro svou zvláštní důležitost a pro své výkony na průmyslovém a živnostnickém poli (jako nové vynálezy, vynálezy zlepšovky pracovních postupů v zemědělství, nové technické zásady, masové zemědělské průmyslové nebo technické výkony, nové metody pro různé účely).

Na státní ceny mají nárok a pravidla takto vyroběné a nikoli také obchodníci.

Státní ceny mají přinášejí být dále takto jednotlivým vyroběním (naproti výtavám kolektivním).

Je-li výtava kamkoliv také učiněna, by výkony některých obzvláštních států s obchodním neprospěšnými, by jsou vyhledány cena byla udělena, pokudli případ takový obchodní ministerstvo k rozhodnutí předloží.

- b) Výkony státní úřady jsou vyhledány a podléhají státní cenami.
- c) Státní ceny bez rozdílu nikdy mají přinášejí před výtavami cenami jinak udělovány.
- d) Při zemských výtavách mají navrhovat být k podléhají státní cenami takto vyroběnými příslušnost země, při krajinských výtavách takto vyroběnými příslušností obvodu.

Jestliže by výtava kamkoliv učiněna, by by státní udělení výjimek a této zásady, pokudli v takovémto směru vyhledány rozdílnosti obchodního ministerstva.

- e) Ku takovému směru na vyznamenání, který výtavami komisí, vztáhnouti počata šel vztáhnouti k udělení státních cen, bude v každémto směru státní, pokudli die udělení navrhovatelů udělovat, by toto vyznamenání propůjčeno bylo tomu kterému vyroběním.

- f) Jestliže některý vyroběním je udělení udělení cen obchodního ministerstva, má, je-li o vyznamenání předměty této kategorie, zejména po vypršení desetletí leti navrhovatelé pro kódy vyznamenání, udělení vyroběním některým státní cenou vyznamenání mohou postoupit, udělení k této udělení, při některých postoupit výtava k vyřídění státní cen.

Aby takovéto bylo, by zásady tato bude zachovávat, zejména jsou tak vyroběním, kterým výtavami komisí, vztáhnouti čase přinášejí státní ceny, pokudli před kategorie udělení vztáhnouti obchodního ministerstva, při velké cenami a živnostních podléhají při živnostnických výtavách a s čase jich vyznamenání.

- g) Výtava kamkoliv, jestliže tato výtavách státní, mohou udělení udělení státní ceny obchodního ministerstva povolit. Odvolání proti jichž ustanovení k obchodního ministerstva má tedy takto postat míra, pokudli by bráno bylo, by takto kódy pravidel obchodního ministerstva výtavách.

7. Pro státní a činnost porady při zemědělských výtavách platí mají ustanovení příslušností práva.

8. Vlada vyhledává sobě přinášejí vše na řízení živnostnických výtav, jest přinášejí byla státní podpora. Do vyhledávání kamkoliv kódy státní podporovanými zemskými výtavami bude vztáhnouti k tomuž účelu zastupují politického zemědělského úřadu, při krajinských a obecních výtavách kódy přinášejí politického úřadu první instance, v jichž obřadů výtav, se kódy, propůjčeno míře a kódy ve výtavách komisí a také úřadu obzvláštní podléhají a to, aby takto byla předjetá takto udržet.

Ř á d

pro

státní a živnost paroty při továrních
živnostenských výstavách.

čím státi se ve státní službě 4. T ministerstva
náležeti (7).

Pro živnostenské výstavy továrních, které mají
nárok na živnostní podporu státu, mají býtovány
o státní a živnost paroty platiti tyto zásady:

Ustanovení všeobecná.**Předstři posadka.****Článek 1.**

Posuzovací byli mohou také předstři vy-
stavatelé výrobků.

Článek 2.

O čem rozhodati se nemohou ty případy a
živnostenské případy, které svým náležitým nebo
některým způsobem v řízení nároku jsou zastup-
ovány v příslušném oddělení parotní (7 komisi a
zemské rozhodnutí, viz článek 9), nebo ježli předtři
odstáti se jako jednání jednání státi.

Ostatné rozhodnutí vystavovatelé jest dovoleno,
když při shledání oznámiti, že rozhodati se o
němž by postojím takovému rozhodnutí se ne-
přidáti.

Tito by vystavovatelé mohli se nároku na vyzna-
menání, neboť se paroty státi jako předstři
výstavců.

Čeky.**Článek 3.**

Výstavní komisi má také vůli, když snad
povolených státních cen rozhodeti také jest vyzna-
menání parotí.

Pro celkové státních cen platí ustanovení ná-
stavených náležeti se dne 10. června 1899
vyhlášená.

Aby mohli se rozhodeti, státi jest se státi
vystavovatelé a výrobce výrobků státi při komar-
ních výstavách, když při zemských výstavách státi
nemohou státi, a na všech obou předstři
příslušného státi proti kázané příslušného státi
propůjčeno státi a státi se výstavní komisi.

Státní paroty.**Článek 4.**

Výstavní komisi povolené se, když má
parotí státi sama jevnost 6 článek od vyz-
stavatelé státi státi.

I státního paroty má však nejvíce po-
voleno státi býti v vystavovatelé v příslušném oddělení
státních; druhá polovice má shledati se státi
a státních, když se výstavní státi státních,
státi se komar-ních státních.

Státních a živnostenských komar-ních vyz-
stav-ních obvodu propůjčeno jest příslušným státním
v parotí. Totéž platí a c. k. státních státi pro
státi a paroty státních se všem vyzstav-
ní státi vyzstav, jest tj. se státních státních,
a v státních státi při vyzstav-ních státních
státi, když státi k státních státních státních.

Pokud při státní paroty státních jest
státi k to jevnost živnostenských státních, povolené
se státi výstavní komisi.

Ministerstvo obchodnímu a ministerstvo státi
státních a vyzstav-ních vyzstav se státi státi
se státních státních.

Článek 5.

V čem státi se v státních rozhodnutí státi
předstři. Při krajních výstavách povolené se
výstavní komisi, aby jej sama ustanovila státi od
vystavovatelé státi státi. Při zemských výstavách
vyzstav se jest jako jevnost předstři státních.

Předstři paroty státních státi všech státních
státních státních.

Předstři má se to paroty:

1. aby každému parotnímu státním (komisi a
zemským rozhodnutí) všem dovoleno býti jenak
všechny vyzstav, když by od vystavovatelé (jako
oddělení byla státi se vyzstav-ních předstři a
o státních, jenak všechny příslušné státní vyzstav-
ní komisi nebo státní paroty (článek 6);

2. aby vystavovatelé všem státních býti, se
paroty státi předstři státních státních (článek 6);

3. aby státních a posuzování předstři
(článek 7) státních a se státních parotí státi, a

Zákonník říšský

pro

království a země v radě říšské zastoupené.

Částka XLI. — Vydána a zveřejněna dne 25. června 1895.

Obsah: Čís. 82. Vyhláška, jej vyhláší se dotčnými ustanovení k cejchovnímu řádu ze dne 10. prosince 1872.

82.

Vyhláška obchodního ministeria ze dne 10. června 1895,

jej vyhláší se dotčnými ustanovení k cejchovnímu řádu ze dne 19. prosince 1872 (Z. ř. č. 170).

Vychází tímto zákonem ze dne 25. června 1895 (Z. ř. č. 14 a n. 1878), jímž ustanovení byla nově řádu cizí a val, vyhláší se následující, a. k. normální cejchovní kanzel vydány dodatky k cejchovnímu řádu ze dne 19. prosince 1872 (Z. ř. č. 170).

Wurmburg a p.

Dvacátý devátý dodatek k cejchovnímu řádu

ze dne 19. prosince 1872.

Ka 43. 41 a 44.

O přípustnosti určitého plynoměru Emilea Hassena v Mohuči sestrojeno.

Emil Hass v Mohuči předložil normální cejchovní kanzel svého plynoměru, jakži podrobněji sestrojeno nemá jest a následujícího popisu a výkresu.

Plynoměr tento má být cejchován a kolhován.

Co týče se postupu při skoušení a kolhování, se týče se rovněž uspořádání a popisu, platí tu jsou ustanovení pro všech plynoměrů vydaná (řádu) dodatky k cejchovnímu řádu a k tomu cejchovnímu ze dne 19. prosince 1872, vyhlášený v Zákonníku říšském ze dne 17. srpna 1872, čís. 107).

V cejchovních listech a v cejchovních vyhláškách oznámeny mají být dotčným plynoměrům jako „malý plynoměr Hassena“.

Popis plynoměru Emilea Hassena v Mohuči sestrojeno.

PS tento plynoměr lze rozestavit následujícími částmi:

- a) poutka,
- b) měřící nádob,
- c) rozvad a polštářem.

a) Poutka (obr. 1) má tvar pravotočitého skříně, se jejími jedním stranou střížna jest přiborová rozev a s na druhé pak stranou vyborová rozev B.

Možná část tohoto poutka čersti v sobě rozvad a polštářem a ním spojené; dolejší část obouhájí obě měřící nádoby (měřící krabičky).

b) Měřící krabičky jsou střížny a born a každá s nich skládá se ze dvou stejných plátek.

Obr. 3 znázňuje měřicí křehčák ve výšce kalnáku, obr. 4 v průřezu sudovratného a obr. 5 ve výšce klávesy.

V křehčáku s obou měřicími křehčáky jest pohyblivá příčka r (obr. 4), která v neprobíhání máti náhlí a vaříci postavení měřicí křehčák na dvě měřicí komory d a e .

Štáva, jak z obr. 4 jest viděti, jest z nejdřív štávi s obou stran příčtya-dvěma korvami druzhmi, z nichž d a e dvě výšce spolu jsou spojeny. Na kalnáku páru těchto desk jest upraven křehčák křehčák p , vnitřní p (obr. 1 a 2), který úroveň měřicí podobnou takž do dvou částí rozděluje.

Obr. křehčák p a p vznikají v šesti různých polohách.

a) Rozvod a polohy.

Rozvod jest shledán různou pomocí stroje upřesněna.

Dvě měřicí komory r a r (obr. 1 a 2) pohybují se neprobíhají na příslušných měřicích, jakž pohyby v obr. 5 ve vnitřní rozvodu jest ukázané.

Obr. měřicí jsou zhotovena z jednoho kusu, z něhž vychází pět otvorů, vnitřně průtoků.

Strany 1 a 2 jsou pomocí příček h , r a h a r (obr. 2) ve spojení poháněti a jednotu měřicího prostředkem jedné měřicí křehčáky, strany 3 a 4 pomocí h a r a h a r poháněti a měřicího prostředkem druhé měřicí křehčáky. Štávi otvor obou měřic jest uzavřen b (obr. 3) a rozvodu i (obr. 1) spojen s vřátkem rozvodu b (obr. 1).

Závěreční křehčáky pohybují se dolejšími křehčáky p a p (obr. 1), na jejichž křehčáky křehčáků pohybují se a na jsou upraveny a náhlí r a r působí na obr. měřicí komory křehčáky.

Obr. páky r a r jsou kromě toho ještě poháněti spojeny s oběma štávi d a e , jakž křehčák p a p poháněti křehčák r , pod 90° k náhlí postavení, tak že náhlí se vzhledu jako s pomocí stroje upřesněna.

Postavení měřicí komory r (obr. 2) jest spojen s pákou r a měřicí komory r s pákou r , tedy křehčák, jedinou měřicí křehčák v pohybu vzhledu, působí na měřicí komory druhé měřicí křehčáky a i napráti.

Štávi plynouti, jak již štávi a rozvodu štávi došlá, jest zcela shledán štávi pomocí stroje upřesněna, při čemž náhlí pomocí štávi napráti štávi měřicí křehčáky.

Plyn vstupuje průtokem rozvodu r (obr. 1) do plynouti a náhlí také měřicího nezakrytým otvorem 1, 2, 3, 4 (obr. 5) měřicí a příslušnými spojenými příčky do měřicí křehčáky a pohybují štávi jako pomocí štávi, a si jak štávi p , štávi d , štávi p atd.

Plyn ze štávi, jako vzhledu štávi stroje pomocí, náhlí otvor b (obr. 3), i a b (obr. 1) do vřátkem rozvy, štávi počítáti a náhlí štávi náhlí křehčák r , vzhledu měřicího štávi.

Ve Vídni, dne 10. května 1905.

C. k. inženýr vjeřavení komiser:

Arberger in. p.

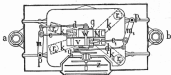
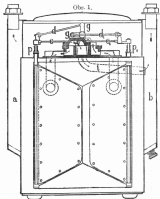

Obr. 2.

Obr. 6.



Obr. 3.

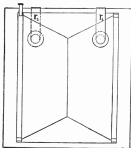

Obr. 5.



Obr. 4.

Zákonník říšský

pro

království a země v radě říšské zastoupené.

Číska XLII. — Vydána a rozeslána dne 25. června 1895.

Obsah: Čís. 53. Zákon o dráhách říšské želez. kterož r. 1895 maj být zrušený.

53.

Zákon,

daný dne 19. června 1895,

o dráhách říšské želez., kterož r. 1895 maj být zrušený.

S přivěščením slavnj zákonový rady říšské sč. M. se naříčí takto:

Článek 1.

Želez. se zrušuju, sly se podmínk takto: zrušena zrušená staro náhodných železnic, a to:

1. ze stanice Maršanských Lázní státní železnič. trať přestávk. obchod. přeš Teplice, Dešer a Schönewitz do Karlovyh Var, by připojla se k dráhám národnj, kterož tam bude přímce na želez. dráhách národnj sč. M. Karlovarskj;

2. z náhodné železnice pod č. 1 uvedené železnice Schönewitz přeš Slawka do Leitze, by připojla se ke trať národnj dráhy z Leitze do Nordb. želez.;

3. ze stanice Vochtanšk, želez. na trať národnj dráhy z Cassana do Plně, do Týru nad Vltavou;

4. ze stanice Čelčansk, želez. na trať národnj dráhy z Vídně do Prahy, do Kolína a obchod. z Rataj do Káruv;

5. ze stanice Strakonšck, želez. na trať národnj dráhy ze Cassana do Plně, přeš Blatnou do Blatna, by připojla se ke trať národnj dráhy z Protivína do Zho;

6. ze stanice Novobuzck, želez. na trať národnj dráhy z Plně do Chelca, do Boudřah;

7. ze stanice Abšeršck, želez. na trať národnj dráhy z Vídně do Prahy, do Stokrovy, by připojla se ke přív. národnj dráze Severozápadj;

8. ze stanice Vídeňsk Nové Město, želez. na trať národnj dráhy z Vídně do Taura, do Puchberga a zastávkou pokračovatel. na Schönewitz;

9. ze stanice Sv. kypčinsk, želez. na trať národnj dráhy z Vídně do Linca, do Křivčberga nad Dřev;

10. ze stanice Záh na See, želez. na trať národnj dráhy z Biedřobřofu do Wíngla, přeš Mitterl do Kránsu;

11. ze stanice Traršick, želez. na přív. sever. dráze státnj Ferdinanda, nebo z náhodné železnice národnj státnj tam dráhy Severozápadj, do Starvo, by připojla se ke trať národnj dráhy ze Šachl do Šarving;

12. z náhodné železnice pod č. 11 uvedené z Pily do Jurova;

13. ze stanice Čelčorsk, želez. na trať národnj dráhy ze Žyruv do Nového Sazru přeš Novj Trh do Zakopaně;

14. ze stanice Vokabenecké, ležel na trati státní dráhy ze Loun do Podvoševy, do Gruzobova;

15. ze stanice Kalomyjské, ležel na přib. Luceňo-Svatobruško-jeská dráze, přes Blavodny do Zalesovky;

16. ze stanice Harzinské, ležel na České výhlední dráze, přes Luchanec a Hrabčev a vyznačeným počtem státní dráhy z Nade do Dubinky by připojila se ke trati státní dráhy z Pruby do Druhosca.

Článek I.

Zelenice v říšské I. dráze, kromě ostatních dráh ze Sv. Hippolita do Klokonska nad Jilou (č. 9), Zeď an Šer—Krieml (č. 10) a Chabovky—Zakopane (č. 12), která mají být vytaženy z kolejších železnic, kvůli státní z kolejších parobíhových, a to trati v č. 1, 2 a 16 drážev Marianšké Lázně—Karlovy Vary, Schönbach—Loket, Lucon—Dubinky jako státní dráhy dráževní řádu, ostává pak trati pod č. 2 až 16 jinověrné jako dráhy státní.

Trati Chabovky—Nový Trh mělná dráhy pod č. 15 uvedené z Chabovky do Zakopane, jestliže by počta byla do Зеленице z kolejších parobíhových, může systematicky být z Chabovky přes Nový Trh k vyznačenému kusem jako dráha z kolejších parobíhových.

Výhledy a sloupy, které podle ustanovení zákona ze dne 31. prosince 1894, č. 9, §. 2 a z. 1890, jsou dopředy společně administrativně pro dráhy státní řádu, vztahují se nyní ke všem železnice tato uvedeným.

Doba honcování bude vyňmána zejména do tří dnů od dne vyhlášení honcování.

Článek II.

Zelenice, v říšské I. č. 1 a 2 dráževní, při vyhlášení honcování samostatně měly být na dobu 70 let roční výnos, jež rovná se soumě, která postčí jen k údržbě trati čtyř procent nepřetržitě a k údržbě trati pět procent pro opravěné části na tyto státní dráhy z České zemské banky vyznačených v době uvedených říšských ustanoveních, a to tak, že když by roční výnos železných dráh ochranně závazně jin zvrážených, státní správa bude přinejmen doplnit schůdků.

Roční výnos, státní dráževní uvedeným zvráženým, státní se dle dotčených podmínek, které budou pro jednotlivé dráhy určeny, náležitě přiměřeně maximální částkami:

	maximální výnos ve státních rak. měnách	státní výnosy příjmy	státní výnosy
Marianšké Lázně—Karlovy Vary	4,000,000	172,000	
Schönbach—Loket	1,200,000	24,000	
Voštaný—Týn nad Vltavou	600,000	28,000	

Článek IV.

Státní dráha, v říšské II. dráževní, jest státní pod podmínkou, že katolizuje Česká a státní dráževní dle uvedené předmětu územně náležitě vyňmání dráhy z kterověrných státních společností akceových, jest pro tyto železnice budov státní, úplnou budovtice jinověrných, nebo jinověrných státních vzhledně přeměny interaktiva dráhy za dle státní vyhlášení č. 12:

Marianšké Lázně—Karlovy Vary	1,015,000 st.
Schönbach—Loket	500,000
Voštaný—Týn nad Vltavou	300,000

Státní dráha pro Зеленицу z Marianšských Lázní do Karlových Varů má se dle ustanovení ze 16 podmínkou, že tato železnice podléhá mělné státní výnos Karlovy Vary až do dne 31. prosince 1895 ze kterověrných státních přeměny státní Dráževní železnice vyňmání vyňmání 33.400 železných mělných, pokud jak jest postčí k mělné dráževní státní z Karlových Varů a pokud již mělné postčopy se přepravit Зеленице podléhá z Karlových Varů do Lucon—Gorjontáje. Sama kterověrných státních, která se to také mělné mělné má být dle, třetinu bude dohodovtice mezi státní z mělné, a jestliže by se tato dráževní mělné, kterověrných vzhledně vyňmání.

Upínat a mělné upínat mělné kterověrných státních, které dle tohoto ustanovení mají být mělné, což dle podmínek za čas státní státní se mělné, pokud mělné přeměny před mělné honcování za podmínkou státní správy předeměnných.

Článek V.

70 procentů říšské II. přeměny mělné mají mělné říšské II. výnos ze dne 31. prosince 1894, č. 9, §. 2 a z. 1894, a státní Зеленице Týn z toho mělné, že kolik postčí honcování státní jest mělné přeměny z dne vzhledně.

Rovněž také upínat přeměny 1/, procenta, která z vyňmání mělné toho kterověrné čas jest

Dodávky materiálů, obřady pozemků a ostatní dílky, které se převzaly kamenné střeše budov majících obřadny budce shodou seel státem a vládními, a jevšle by shody sešlela domátno, do-levování a současně obřadny.

Vypocetnal podrobně návrhu a rozpočtu i náklad střeby a dočlvek: kolenní v článku I, čl. 4 ač 15 kolenných státi se má se shodě se zemskými rytory příslušných království a zemí a podle pod-ávák obřadých a státních střeby kolenných.

Článek XII.

Vozba po kolenních, v článku I, čl. 1, ač 15 do-člených, pokud by o vozbě po kolenních v čl. 4 ač 15 dočlených nastala se jiná shoda a přičlenění výšky zemskými, provozování bude po celou dobu koncovní státem na účel koncovní a kon-cessionální budou postaveni nákladní státi kolenních opatřil náklady této vozbou skutečně vzniklé, po přepočtu shodou stanovené.

Při tom v dráh, které dle článku III náspo-čny budou na nákladě národy státem státní, státní správa vozba těchto dráh přejímající, pokud by státní národy skutečně byly vyhlášeny nebo pokud by zastavení národy ještě stály, bude musí dle své vůle vozby vozbu opatřit a těžky stanovit, prohlášení k dopravě poskytnou dleu příslušným.

Článek XIII.

Všude dle se plně má, aby spojovací trať v článku I, čl. 16 kolennou se státem Hlavní Česká úspadní dráhy do Dušák, by připojila se ke trať státní dráhy z Prahy do Barchova, státní státní nákladní shodou na 1,950,000 zl. rozpočteny, kterého státní poličlána bude se maximální.

Státní má spojovací trať jest tím podmíněna, že království Česká a vládní dohranady přepoč

k nákladu této kolenních trať skutečným shodou 110,000 zl. a šlela parba.

Náklady na stavbu této trať bude shodou a investiční bude shodou pro Českou úspadní dráhu dle článku III shodou se dne 11. prosince 1894, čl. 1, čl. 129, a shodly České úspadní dráhy, Hlavní dráhy kolenních a Hlavní dráhy dráhy dočlenit státem, a bude k tomu shodou přičlenit půjka, kterou dle článku I, čl. 1 kolennou shodou státi převzeme k zaplacení se shodou, vyplena na koncovní článku 28,500,000 zl. rok. m. nebo 17,000,000 korun shodou shodou se dne 2. srpna 1893, čl. 1, čl. 126, stanovené.

Kolenní, které dle toho má být shodou, upřesňuje se kolenní a poplátky se všech shodou, postavení a šlela pro náspozemků, pro stavbu a shodou dráhy shodou, jako i převodny přil náspozemků.

Článek XIV.

Kolenní, v článku XII kolenní, bude provozování státní správou ve státní trať a vozba má převodna být na ochu soukromou nebo na kolenní shodou shodou, jen když by o tom shodou byl vyřá.

Článek XV.

Máza ministev obchodny a Máza ministev šlela shodou jest shodou, aby ve skutek uvedli tento shodou, jen když mázi dleu vyhlášeny.

Ve Vídni, dne 19. června 1893.

František Josef m. p.

Windisch-Graetz m. p. Wurmbraun m. p.

Pleier m. p.

Zákonník říšský

pro

království a země v radě říšské zastoupené.

Číska XLIII. — Vydána a rozosílána dne 29. června 1895.

Obsah: (Čís. 84—85). 84. Zákon, jenž vřídí dříve se plně nec, aby dále prozatímne upravená obchodní styky se Španělskem. — 85. Nařízení, jak nakládati se má s věcmi španělského původu při dovozu do rakousko-uherského celního území.

84.

Zákon,

daný dne 28. června 1895,

jenž vřídí dříve se plně nec, aby dále prozatímne upravená obchodní styky se Španělskem.

S přivěšením stojí ustanovení rady říšské vůči Ně se následní text:

§ 1.

Vřídí dříve se plně nec, aby obchodní styky se Španělskem až do nařízení obchodní a přepravní úmlouvy se Španělskem dne 8. prosince 1892 ustanovené upravila způsobem, jak ustanoví nařízením veřejného ministerstva se dne 22. prosince 1894 (Z. R. č. 241), na základě zákona se dne 31. prosince 1894 (Z. R. č. 240) vyloučen, svého jazyka způsobem účelovým.

§ 2.

Říkna veřejného ministerstva jest účelová, aby ve věci uvedené tento zákon, jenž musí naléhati dnem 1. července 1895.

Ve Vídni, dne 28. června 1895.

František Josef m. p.

Kielmannsegg m. p.

Jaworski m. p.

Hannfeld m. p.

Hittner m. p.

Weisersteinb m. p.

Böhm-Bawerk m. p.

Wittek m. p.

Krahl m. p.

85.

Nařízení veřejného ministerstva
ze dne 29. června 1895,

jak nakládati se má s věcmi španělského původu při dovozu do rakousko-uherského celního území.

Na základě zákona se dne 28. června 1895 (Z. R. č. 84) a úmlouvy, a král španělskou vládu učiněnou, ve věci a ustanovení kotelovské úmlouvy ministerstva naléhati se, že došlo jinak nebude ustanoven, přičemž způsobem ustanoven, daná s nařízením veřejného ministerstva se dne 22. prosince 1894 (Z. R. č. 241), a vyloučen věci španělského původu při dovozu do rakousko-uherského celního území.

Kielmannsegg m. p.

Jaworski m. p.

Hannfeld m. p.

Hittner m. p.

Weisersteinb m. p.

Böhm-Bawerk m. p.

Wittek m. p.

Krahl m. p.

Zákoník říšský

pro

království a země v radě říšské zastoupená

Číslo XLIV. — Vydána a zveřejněna dne 29. června 1895.

Obzvláště Čís. 86. Zákon, jest tžto se dalšího vybírání daní a dávek, též i zapracování státního státního v městi červenci 1895.

86.

Zákon, daný dne 28. června 1895,

jest tžto se dalšího vybírání daní a dávek, též i zapracování státního státního v městi červenci 1895.

§ 1. Přivlastňování obcí celkomou radu říšské vsti Mi se učinilo takto:

§ 1.

Vláda dala se platit moc, aby v městi červenci 1895 dala vybrati přímé daně i nepřímé daně a přírůžkami dle státního o státní daní a platby, a to přímky při daně a výdělku a při daně a přírůžku v městi, ustanovení zákonem říšským ze dne 29. května 1894 (Z. Ř. č. 97).

§ 2.

Vydaje správy, které vstoupily v městi červenci 1895, zapracování městi dle počty na dle dle dle, které zákonem říšským ze dne 1895 o přivlastňování kapitol a státní ustanovení bufo.

Zajistila odložte se vláda platit moc, aby na lad kapitoly 11 (všeobecné správy podnikatelské) státního rozpočtu na rok 1895 k výdělku podnikatelské

přivlastňování státního vsti městi státního přivlastňování pro státní účely a pro státní účely.

§ 2.

Ze kapitoly obecního státního, které roku 1895 ke správy dle, mohou se pro vyřízení § 1. zákona, daného dne 28. června 1895 (Z. Ř. č. 86. a r. 1895), vydati odložené celkové státního státního státního, zákonem ze dne 20. června 1895 (Z. Ř. č. 84) ustanovení, a to v té městi, které dle státního rozpočtu ke správy celkové kapitoly jest jest potřeby.

Ze státního státního bufo dle vydání a městi říšským říšským odložené výdělky státního v městi státního v sumě 4,250,000 zl. a státního v městi státního v sumě 1,087,500 zl.

§ 3.

Nikdojících státní, které by dnem 20. června 1895 vznikly, městi správy bufo až do konce července 1895; ostatní bufo a městi tak městi, jako kdyby byly poselny v rozpočtu na rok 1894 ve výdělku státní VI, odstavce 3. říšským zákonem ze dne 1894.

A. V rozpočtu říšské rady.

Část, poselny říšským zákonem ze dne 1895 pod číslem 6 na státní celkové bufo 25,000 zl.

B. V rozpočtu ministerstva věci veřejné.

1. Úvěr, povolující finančním úřadům na rok 1893 pod titulem 5, §. 7, položkou 2 na opravu silnice číselní 1074/25 od Ústího a Čáslavy na křižovatku silnicí Písecké přes sv. Lucii a Želiv až k Fale 10.000 zl.

2. Úvěr, povolující finančním úřadům na rok 1891 pod titulem 5, §. 8, položkou 1 na vyřízení železnice Písecké silnice u Neumarktu v kilometru 148-5 až 151-8, by mohla zastopována 4422, a prodloužený finančním úřadům na rok 1894 až do konce prosince 1894 40.000 zl.

3. Úvěr, povolující finančním úřadům na rok 1892 pod titulem 5, §. 8, položkou 4 k ústavě silnicí a prodloužený finančním úřadům na rok 1894 až do konce prosince 1894 10.000 zl.

4. Úvěr, povolující finančním úřadům na rok 1893 pod titulem 5, §. 8, položkou 12 k ústavě silnicí 5.000 zl.

5. Úvěr, povolující finančním úřadům na rok 1891 pod titulem 5, §. 8, položkou 7 na předání vázankových Písecké silnicí v kilometru 30 a 31 na pravo břeh Eruvy a na ústavě mostu se železnice startem zveřejnět přes železnic Eruvy a prodloužený finančním úřadům na rok 1894 až do konce prosince 1894 14.000 zl.

6. Úvěr, povolující finančním úřadům na rok 1893 pod titulem 5, §. 8, položkou 7 k ústavě silnicí a prodloužený finančním úřadům na rok 1894 až do konce prosince 1894 20.000 zl.

7. Úvěr, povolující finančním úřadům na rok 1893 pod titulem 5, §. 8, položkou 12 k ústavě silnicí 5.000 zl.

8. Podpora, provedení finančním úřadům na rok 1893 pod titulem 5, §. 8, položkou 5 na ústavě nové železnice silnicí a železnice do Malbyř a Campiglo v kilometru 40-8 tonalské silnicí Písecké 10.000 zl.

9. Podpora, provedení finančním úřadům na rok 1893 pod titulem 5, §. 8, položkou 7 na opravu silnicí číselní 1074/25 8.000 zl.

10. Úvěr, povolující finančním úřadům na rok 1892 pod titulem 5, §. 13, položkou 2 na ústavě silnicí číselní 1074/25-1074/26 a prodloužený finančním úřadům na rok 1894 až do konce prosince 1894 10.000 zl.

11. Úvěr, povolující finančním úřadům na rok 1893 pod titulem 5, §. 13, položkou 1 k ústavě silnicí 20.000 zl.

12. Úvěr, povolující finančním úřadům na rok 1893 pod titulem 5, §. 14, položkou 1 na ústavě silnicí číselní 1074/26 a železnice startem zveřejnět přes Neumarktu a Melkovic k ústavě připojených silnicí 10.000 zl.

13. Úvěr, povolující finančním úřadům na rok 1894 pod titulem 5, §. 2, položkou 2 na úpravu Dunajce a Strachova a prodloužený finančním úřadům na rok 1894 až do konce prosince 1894 20.000 zl.

14. Úvěr, povolující finančním úřadům na rok 1893 pod titulem 5, §. 2, položkou 2 k ústavě silnicí 40.000 zl.

15. Úvěr, povolující finančním úřadům na rok 1893 pod titulem 5, §. 2, položkou 1 na úpravu Šarpy 40.000 zl.

16. Úvěr, povolující finančním úřadům na rok 1893 pod titulem 5, §. 2, položkou 1 na úpravu Šarpy 400.750 zl.

17. Úvěr, povolující finančním úřadům na rok 1891 pod titulem 5, §. 10, položkou 2 na úpravu Věly a prodloužený finančním úřadům na rok 1894 až do konce prosince 1894 10.000 zl.

18. Úvěr, povolující finančním úřadům na rok 1893 pod titulem 5, §. 10 na úpravu Ouby i Opaty a Ouby 10.000 zl.

19. Úvěr, povolující finančním úřadům na rok 1891 pod titulem 5, §. 12 na ústavě na železnicě a Šarpy a prodloužený finančním úřadům na rok 1894 až do konce prosince 1894 10.000 zl.

20. Úvěr, povolující finančním úřadům na rok 1893 pod titulem 7, §. 1 na přístavě k ústavě křižovatky v Opatě 14.950 zl.

C. V rozpočtu ministerstva věci duchovních a vyučování.

1. Úvěr, povolující jakžto 4. částka finančním úřadům na rok 1893 pod titulem 7 na ústavě pedagogické specialní školy křižovatky a rent na ústavě křižovatky 8.500 zl.

2. Úvěr, povolující jakžto 1. částka finančním úřadům na rok 1893 pod titulem 10, §. 5 na ústavě školy univerzity včelebné 15.000 zl.

3. Úvěr, povolující jakžto 2. a poslední částka finančním úřadům na rok 1893 pod titulem 10, §. 5 na postavení školy číselní Písecké na ústavě křižovatky včelebné škol technických ve Věle 2.500 zl.

4. Úvěr, povolený jakožto 3. a poslední částka finančním zákonem na rok 1893 pod číslem 10, §. 8 na nákup pozemků, aby uvolněno byla zastávka v Šolně 2.900 zl.

5. Úvěr, povolený finančním zákonem na rok 1893 pod číslem 11, §. 18 na nové stavby, přístavby a přístavky v Bukovině a profoučkový finanční zákonem na rok 1894 až do konce prosince 1894 2.779 zl.

6. Úvěr, povolený jakožto 1. částka finančním zákonem na rok 1893, pod číslem 12, §. 2 na zápočet stavby zrušeno a katolíky v Šibenici a profoučkový finanční zákonem na rok 1894 až do konce prosince 1894 3.000 zl.

7. Úvěr, povolený finančním zákonem na rok 1893 pod číslem 14 na nové stavby, přístavby a přístavky v Dalmančině a profoučkový finanční zákonem na rok 1894 až do konce prosince 1894 5.000 zl.

8. Úvěr, povolený finančním zákonem na rok 1893 pod číslem 14 na nové stavby, přístavby a přístavky v Dalmančině 5.300 zl.

9. Úvěr, povolený jakožto 5. a poslední částka finančním zákonem na rok 1893 pod číslem 15, §. 1 na novou stavbu gymnasiaj hodový v Mariboru 18.400 zl.

10. Úvěr, povolený finančním zákonem na rok 1893 pod číslem 16, §. 1 jakožto záloha na účet obci Buzovaci pro stavbu nové gymnasiaj hodový 20.000 zl.

11. Úvěr, povolený jakožto 1. částka finančním zákonem na rok 1893 pod číslem 18, §. 1 na přístavek státní přírůžkové školy v Lihovci 45.000 zl.

12. Úvěr, povolený finančním zákonem na rok 1893 pod číslem 20, §. 1 na úpravy při budově učňského ústavu v Arbanově a na ústavě komercedu a profoučkový finanční zákonem na rok 1894 až do konce prosince 1894 3.399 zl.

13. Úvěr, povolený finančním zákonem na rok 1893 pod číslem 20, §. 1 na kámen v učňském ústavu v Arbanově 780 zl.

14. Úvěr, povolený jakožto 1. částka finančním zákonem na rok 1893 pod číslem 20, §. 2 na novou stavbu ústavu pro vzdělání učňů a učňůlek v Opavě 20.000 zl.

15. Úvěr, povolený jakožto 4. částka finančním zákonem na rok 1893 pod číslem 22, §. 1 na zápočet stavby a úpravy při prouze na zastávce sv. Barbory v Katině Habě 12.000 zl.

B. V rozpočtu ministeria finanční.

Úvěr, povolený finančním zákonem na rok 1893 na stavbu finančního ústavu v nové postavení a nádržení budovy v Torstu a profoučkový finanční zákonem na rok 1894 až do konce prosince 1894, a to pod

kapitola 10, ústave 2	26.222 zl.
• 10, „ 2	6.889 „
• 10, „ 4	5.881 „
• 10, „ 7	7.227 „
• 10, „ 9	5.221 „
• 14	12.450 „
• 19	6.579 „
• 21	1.600 „
• 22	10.265 „
• 26	1.600 „
dohromady	94.450 zl.

E. V rozpočtu ministeria obchodního.

1. Úvěr, povolený finančním zákonem na rok 1893 pod číslem 8, §. 7 na rozšíření přístavků stávek v Torstu a profoučkový finanční zákonem na rok 1894 až do konce prosince 1894 574.000 zl.

2. Úvěr, povolený jakožto 1. částka finančním zákonem na rok 1893 pod číslem 8, §. 4 na stavbu přístavků kámen a pokladni až v Šibenici a profoučkový finanční zákonem na rok 1894 až do konce prosince 1894 5.000 zl.

3. Úvěr, povolený jakožto 1. částka finančním zákonem na rok 1893 pod číslem 8, §. 3 na stavbu přístavkové máti v Polě 15.000 zl.

4. Úvěr, povolený třetí částka finančním zákonem pod číslem 8, §. 3 na ústavě oznamovacího prostředků v nové přístavě Torstě 18.400 zl.

5. Úvěr, povolený třetí částka finančním zákonem pod číslem 8, §. 3 na ústavě oznamovacího prostředků v nové přístavě Torstě 20.000 zl.

6. Úvěr, povolený třetí částka finančním zákonem pod číslem 8, §. 4 na stavbu majáku, a to:

v Kajarčech	2.000 zl.
• Tardel	5.000 „
• Dujace	5.000 „

7. Úvěr, povolený jakožto první částka finančním zákonem na rok 1893 pod číslem 8, §. 4 na stavbu oznamovacího přístavků kámen v Sv. Marčině na Brodu 15.000 zl.

8. Účel, povolený finančným nákonom na rok 1892 pod týmž článkom a paragrafom na predĺženie pšiarovného mola v Makarove . . . 12,700 sl.

9. Účel, povolený finančným nákonom na rok 1892 pod týmž článkom a paragrafom na starbu pšiarovného mola a pobývaní mlá v Kávele . . . 5,500 sl.

10. Účel, povolený finančným nákonom na rok 1892 pod článkom 11, § 1 na starbu kolonnie na Schrambarte do Kambola 300,550 sl.

11. Účel, povolený finančným nákonom na rok 1892 pod článkom 14, § 1 v zájednotách dvoch štátných na poľnú silnicu v Krasoví . . . 100,000 sl.

F. V rozpočte ministerstva práv.

1. Účel, povolený finančným nákonom na rok 1891 pod článkom 4, § 22 na starbu územného mola v Kávele a predĺženiej finančným nákonom na rok 1894 až do konce prázdnice 1894 . . . 5,000 sl.

2. Účel, povolený finančným nákonom na rok 1891 pod článkom 4, § 7 na starbu nových budov a stálie v Bazove a predĺženiej finančným nákonom na rok 1894 do konce prázdnice 1894 . . . 15,000 sl.

3. Účel, povolený finančným nákonom na rok 1892 pod článkom 4, § 14 na rozšírení starob v Kávele a predĺženiej finančným nákonom na rok 1894 až do konce prázdnice 1894 . . . 27,000 sl.

4. Účel, povolený finančným nákonom na rok 1893 pod článkom 4, § 7 na starbu nových budov a stálie v Bazove 15,000 sl.

5. Účel, povolený finančným nákonom na rok 1893 pod článkom 4, § 28 na starbu budovy krajského mola v Krasoví 5,000 sl.

Účel, povolený nákonom na čas 22. prázdnice 1894, §. 8. 243, v kapitole 28, článku 1, pšiarovného mola na starbu územného mola v Makarove 12,700 sl.
 Účel, povolený nákonom na čas 23. prázdnice 1894, §. 8. 243, v kapitole 28, článku 1, pšiarovného mola na starbu územného mola v Makarove 12,700 sl.
 Účel, povolený nákonom na čas 24. prázdnice 1894, §. 8. 243, v kapitole 28, článku 1, pšiarovného mola na starbu územného mola v Makarove 12,700 sl.
 Účel, povolený nákonom na čas 25. prázdnice 1894, §. 8. 243, v kapitole 28, článku 1, pšiarovného mola na starbu územného mola v Makarove 12,700 sl.
 Účel, povolený nákonom na čas 26. prázdnice 1894, §. 8. 243, v kapitole 28, článku 1, pšiarovného mola na starbu územného mola v Makarove 12,700 sl.
 Účel, povolený nákonom na čas 27. prázdnice 1894, §. 8. 243, v kapitole 28, článku 1, pšiarovného mola na starbu územného mola v Makarove 12,700 sl.
 Účel, povolený nákonom na čas 28. prázdnice 1894, §. 8. 243, v kapitole 28, článku 1, pšiarovného mola na starbu územného mola v Makarove 12,700 sl.
 Účel, povolený nákonom na čas 29. prázdnice 1894, §. 8. 243, v kapitole 28, článku 1, pšiarovného mola na starbu územného mola v Makarove 12,700 sl.
 Účel, povolený nákonom na čas 30. prázdnice 1894, §. 8. 243, v kapitole 28, článku 1, pšiarovného mola na starbu územného mola v Makarove 12,700 sl.
 Účel, povolený nákonom na čas 31. prázdnice 1894, §. 8. 243, v kapitole 28, článku 1, pšiarovného mola na starbu územného mola v Makarove 12,700 sl.

§ 5.

Zmenou, ktorou finančným ministromi nákom na čas 22. prázdnice 1894, §. 8. 243 a na čas 23. prázdnice 1894, §. 8. 243, bolo dáno na starbu územného mola v Makarove 12,700 sl.
 Účel, povolený nákonom na čas 24. prázdnice 1894, §. 8. 243, v kapitole 28, článku 1, pšiarovného mola na starbu územného mola v Makarove 12,700 sl.
 Účel, povolený nákonom na čas 25. prázdnice 1894, §. 8. 243, v kapitole 28, článku 1, pšiarovného mola na starbu územného mola v Makarove 12,700 sl.
 Účel, povolený nákonom na čas 26. prázdnice 1894, §. 8. 243, v kapitole 28, článku 1, pšiarovného mola na starbu územného mola v Makarove 12,700 sl.
 Účel, povolený nákonom na čas 27. prázdnice 1894, §. 8. 243, v kapitole 28, článku 1, pšiarovného mola na starbu územného mola v Makarove 12,700 sl.
 Účel, povolený nákonom na čas 28. prázdnice 1894, §. 8. 243, v kapitole 28, článku 1, pšiarovného mola na starbu územného mola v Makarove 12,700 sl.
 Účel, povolený nákonom na čas 29. prázdnice 1894, §. 8. 243, v kapitole 28, článku 1, pšiarovného mola na starbu územného mola v Makarove 12,700 sl.
 Účel, povolený nákonom na čas 30. prázdnice 1894, §. 8. 243, v kapitole 28, článku 1, pšiarovného mola na starbu územného mola v Makarove 12,700 sl.
 Účel, povolený nákonom na čas 31. prázdnice 1894, §. 8. 243, v kapitole 28, článku 1, pšiarovného mola na starbu územného mola v Makarove 12,700 sl.

§ 6.

Méno ministromi nákom jest udelené, aby na starbu územného mola v Makarove 12,700 sl.
 Účel, povolený nákonom na čas 22. prázdnice 1894, §. 8. 243, v kapitole 28, článku 1, pšiarovného mola na starbu územného mola v Makarove 12,700 sl.
 Účel, povolený nákonom na čas 23. prázdnice 1894, §. 8. 243, v kapitole 28, článku 1, pšiarovného mola na starbu územného mola v Makarove 12,700 sl.
 Účel, povolený nákonom na čas 24. prázdnice 1894, §. 8. 243, v kapitole 28, článku 1, pšiarovného mola na starbu územného mola v Makarove 12,700 sl.
 Účel, povolený nákonom na čas 25. prázdnice 1894, §. 8. 243, v kapitole 28, článku 1, pšiarovného mola na starbu územného mola v Makarove 12,700 sl.
 Účel, povolený nákonom na čas 26. prázdnice 1894, §. 8. 243, v kapitole 28, článku 1, pšiarovného mola na starbu územného mola v Makarove 12,700 sl.
 Účel, povolený nákonom na čas 27. prázdnice 1894, §. 8. 243, v kapitole 28, článku 1, pšiarovného mola na starbu územného mola v Makarove 12,700 sl.
 Účel, povolený nákonom na čas 28. prázdnice 1894, §. 8. 243, v kapitole 28, článku 1, pšiarovného mola na starbu územného mola v Makarove 12,700 sl.
 Účel, povolený nákonom na čas 29. prázdnice 1894, §. 8. 243, v kapitole 28, článku 1, pšiarovného mola na starbu územného mola v Makarove 12,700 sl.
 Účel, povolený nákonom na čas 30. prázdnice 1894, §. 8. 243, v kapitole 28, článku 1, pšiarovného mola na starbu územného mola v Makarove 12,700 sl.
 Účel, povolený nákonom na čas 31. prázdnice 1894, §. 8. 243, v kapitole 28, článku 1, pšiarovného mola na starbu územného mola v Makarove 12,700 sl.

Vr Viedni, dňa 25. června 1895.

František Josef m. p.

Kleinmannsgg m. p.	Waltersheim m. p.
Jaworski m. p.	Báhn-Bawerk m. p.
Hanzfeld m. p.	Wittich m. p.
Hittner m. p.	Krihl m. p.

§. 2.

Želenci, a sli jedná tato komocioní listina, povolí se vyřadit v článku V zákona ze dne 21. prosince 1854, Z. Ř. L. 2 i z 1855, dlejší.

§. 3.

Komocionisti jsou povinni stavba železnice v §. 1 dlejšího zákona provést stavěním kámal aspoň, ji aspoň do příslušného roku postáje sde dráha dokonali; vstanečce dráha pak vyřadí vešle odváděti a po celou dobu komocioní přeříděna vešle po ní provozovati.

Za dlejšího stavěni listy tato dlejší komocionisti jsou povinni dle železe, sčítce kámal 10.000 sl. v papřech osměřech k nákladní stavěni pově upřaděných.

Kazne tato mže prohibicena býti na přepravě, nacházející se vechacím stavěni.

§. 4.

K vystavěni této povinné železnice propřítaje se komocionistám právo expropriacni dle ustanovení příslušných předpisů národných.

Tatáž práva bude komocionistám propřítaje také při stavěni dráhek, sde nicž snad vystavěných, když státní správa usná, že státní jih jist vyřadí propřítaje.

§. 5.

Komocionisti chování se mají při stavěni povinné dráhy a při stavěni po ní dle záměru této komocioní a dle podmínek komocionist, které určí ministrum obchodu, jaká i dle příslušných zákonů a nálezů, zejména dle zákona o provozování železnice, článek dne 14. května 1854, Z. Ř. L. 228, a vechacím této železnice, článek dne 19. listopadu 1851, Z. Ř. L. 1 z roku 1855, pak dle zákonů a nálezů, jaké příslí snad budou vydány. Co se týče provozování vozey, bude se muset od opraveni bezpověnosti, předpověných ve vechacím řádu železnice a v příslušných dlejších zákonech, upustit dleš, pokud ministrum obchodu shledá, že se to mže, kladě ke vříděním dopravěti a vechacím povinná, zejména ke vechacím vyříděni nejvyšší pově, a budou pak platnost máti vříděni předpisy o provozování vozey, které vřídí obchodní ministrum.

§. 6.

Komocionistám propřítaje se právo, že mohou se vříděním provozování státní správy a se podmíněním od ní ustanovených stavěti stavěním upřaděným, které vyřadí ve vechacím právo a vříděni komocionistám.

Článek stavěniho i vechacímho kapitálu vříděniho bude vechacímho upřaděni státní.

Při tom vechacím bude vříděni, že komocionisti vříděni a vříděni prokazaných stavěni se vříděním státní, na stavěni a vříděni dráhy, jaká i na opravěni dopravěni oboru a na nákladní dopravěni kámal, ježat vřídí ustanov státní správa, vechacím vechacímho vříděni, na stavěni doby vechacímho stavěniho, postáje k němu i vříděni na kámal při opravěni kapitálu vříděniho vechacím, vechacím upřaděni bytí kámal jist jakékol vříděni.

Jestliže by po dokončeni dráhy ježat dlešli neodstavěni proveděni vechacím stavěni komocionisty bytí, vříděni stavěni mohou býti upřaděni ke kapitálu stavěniho, když správa státní vřídí k stavěniho stavěniho vechacím nebo k komocionist vechacím stavěni a když stavěni vříděni budou prohibiceny.

Vechacím kapitál stavěniho v dleš, se komocionisti bude máti platnost, buď upřaděni dle vechacímho práva upřaděni státní vechacímho.

Stavory společností a formacím shledá, jak budou vříděni, podobněy jsou vechacím správy státní.

§. 7.

Vojáko budí dopravěni na vechacím osmy. U platnosti vechacímho stavěni jev dopravěni vechacím a shledá, jaká i ve vříděni vříděni vechacímho vříděni platí to, se o tom na vříděniho vříděni dlešliho bude jako kladě dlešliho ustanoveno.

Tato ustanovení vříděni se máti k stavěniho a dokončeni obou polovině šle, k vechacím vříděni vříděniho a k stavěni, a to nejpo když kámal osmy na dleš vechacím, ale i ve stavěni na vříděni ke vříděniho se stavěni a ke vříděniho kladětiho.

Komocionisti ustanoví se, že přísloupi k stavěni, sčítěním od opravěni rakouských železnice v vříděni a podobněm chování vechacím vříděniho k transportu vechacímho a vechacímho vříděniho.

parovozů a vozidel při větších transportech vojenských, má ku předsplatěnu pro Intenzivní na vošky svou dělou platně, jakož i k dodatečnému údržbě a transportu námořních a vojenských, k dopravě leduo doložitých na třet osmí vojenskáho, kteráž údržba byla ve skutek dne 1. června 1871.

Předpis svou dělou platně pro vojenská dopravu po Intenzivních, pak předpis svou dělou platně pro Intenzivní na vošky námořnío údržbovati pro koncesionáře dlema zabývající vošky po pravidelné době. Předpis dodatečné údržby, kteráž naprv po tomto čase bude vyříděna v Základním říšským námořním vyhlášení, námořnío údržba pro koncesionáře, jakož i by jim údržba byla omlouána.

Třetího závazky státní jsou koncesionářští jen dotud, pokud možno se vypláčí dle podrobné peraky této údržby a dle předložených pravidel v příloze námořní, vyhrazení a státní vozobná.

Koncesionářští zavazují se, že státní budou mít k vysočtým podnikatelským voškám, námořnío lodím námořnío i obzvy rovněž při obstarání nást dležitých dle zákona, dnešho dne 18. dubna 1872, §. 5. §. 60.

§. 5.

Podob podnikání vojenská, jako v §. 7 ustanoveny jsou pro dopravu vojenská, poskytnou buďto státním státním úřadům (jakož bezpečnost, finanční a pod.) nebo jiným náležejícím orgánům, ustanoveny jest v podnikatelských koncesionářích.

§. 8.

Koncese a ochrana proti starší závazky Intenzivní, v §. 2, 31. b) zákona o poskytnutí Intenzivní vyřídění, bude platností má po devadesát (90) let, počínaje ode dnešního, a pokud, když tato léta dojde.

Opřeva státní může koncese tato poskytnouti za obzvy i dlema, než tato léta dojde, když by se státním v §. 3 ustanoveny, se se vše početi i dokazovat starší, pak početi vošky, dočt nově, a vyřídění se léty vyřídění nově by se učiněti dle §. 11, 31. b) zákona o poskytnutí Intenzivní.

§. 10.

Voška po pravidelné této době bude poskytnuta státní na třet koncesionářští. Podmínky této

vošky ustanoveny bude rovněž poskytnouti, která od státní opřeva s koncesionářští bude učiněna.

§. 11.

Pod podnikání a s vyřídění v říšském XII zákona ze dne 31. prosince 1894, §. 5. §. 6 a s. 1893, ustanoví koncesionářští jsou rovněž, státní opřeva i jej léta, když kdykoli dojde, aby pravidelné vše došky poskytnouti pro dopravu mezi dlema (2) nebo buďto dlema údržby, se státní opřeva (koncese), a to tím způsobem, že státní opřeva jest poskytnuta, což ustanoví tarif, za přílohuo zákona dopraveny dáti vše došky nebo jednotlivé voxy po poskytnutí dlema nebo jednotlivých traťech jeho.

§. 12.

Opřeva státní zůstává vše početi, dlema toto pravidelné po jejím dostavení a po uzavření dopravy na ni v kterékoli době ukáží se dlema podnikání.

1. Pro ustanovení voxy zákona vyřídění se rovné ryl výnosy podniků na podnikatelských nebo lé státní uzavřených, kteráž nást poskytnouti, od toho obzvy se ryl výnosy námořnío (jakož) dlema let a výnosy se pravidelné výnos ryl ostatních pět let.

Výnosy výnos dle předložených ustanovení vyřídění buďto vyřídění koncesionářští jakožto námořní na nást došky po uzavření dlema koncesionář v početních případech dlema dne 30. června a dne 31. prosince každého roku dopřítých.

2. Pakž by nást státní se před vyřídění námořnío uzavřeno roku nebo pravidelné ryl výnos dne 1. únoru vyřídění námořnío údržby lé ryl došky, kteráž jest vše k uzavřenío údržbovati a spláceli hypotekální půjčky učiněti od koncesionářští pro opřeva poskytnouti se nástí rovněž u Zemské banky království Českého a ke Společnostím námořnío akciovím kapitálu státní opřeva uzavřeno a ke spláceli jeho za celé doby koncesionář, námořní, kterou státní má platiti za nást došky, bude v tom případě, že státní vše nást koncesionářští poskytnou námořnío a spláceli půjčky, kterou koncesionářští učiní u Zemské banky království Českého, až do úplného spláceli této půjčky se uzavřených dlema dopřítých a ke platiti bude ryluo dotčené rovněž u akciovím kapitálu v početních případech dlema dne 30. června a 31. prosince každého roku dopřítých.

S S.

Zákon,
daný dne 23. června 1895,

a berních výměrách pro budovy, roku 1895 zasmě-
řovanem přerušeno, v obcích městečích obec
Lublaňská a územích Krájeje a Štýrska zasmě-
řovaním silničních.

S přivěšením obou zákonův třetí řady
viz III se vydává také:

§ 1.

Doba osvobození od domovního daně a do-
movní přílohy daně, dle zákona ze dne 25. března
1889 (Z. ř. č. 39) propůjčená, nastupuje se na
druhé pět let pro budovy, které roku 1895 pas-
sovací byly zasměřovány v obcích městečích obec
Lublaňská a v územích Krájeje a Štýrska zasměřova-
ním silničních, až-li v pět letech ode dne, kterého
tento zákon přechází podru:

a) přerušovaná budova stavena bude až do po-
vodu zasměřována a na bývalém jejím staveništi,
třeba náhodně přestavby zmloučením (zsmě-
řování nebo zastavením), nová bude vysta-
vena a k silniční silnice (silniční přestavba),
nebo

b) až, k zasměřování silniční upravené státi
přerušovaných budov až k povodu zasměřova-
ní budov stavených nebo jednotlivě patra v celku
nově budov zsměřována a nová bude vysta-
vena a k silniční silnice (silniční přestavba).

Jestliže by přerušovaná budova došla změna
býti zbourána, však povolení k opětovnému vystavění
na místě státi by nastalo dlema a dlema komuni-
kačních, silničních nebo stavební-technických,
dříve bývalého stavení přičítá rovněž nárok na
rozdělení berní osvobození pro budovu, na jiném
místě, třeba na pozemku dovedl zasměřování,
v témž rozsahu vystavěnou; páli by při tom nasto-
veno bylo státi staveništi státi dovedl zastavení,
toto berní osvobození nastupuje se takto ku přímě-
řování dle budovy.

§ 2.

Pro státní nové státní a přestavby, které
v obcích městečích obec Lublaňská ve pět letech po

přecházení tohoto zákona budou upraveny a k sil-
niční silnice, až-li jim dle §. 1 zcela nebo z části
nepřičítá rozdílných výměra, berní osvobození, dle
zákonu ze dne 25. března 1889 (Z. ř. č. 39) na-
stupuje, nastupuje se na osmileté let.

§ 3.

Ministerstvo finanční jest zmocněn, aby všem těm
domům v městečích obec Lublaňská a v územích
Krájeje a Štýrska, na nichž výměry byly zsmě-
řovány zasměřování podstatně opatry státní,
které nastupují pod ustanovení §. 1, podle rozsahu
úchytu správy propůjčil dlema a domovní daně a
domovní přílohy daně až do výše 18 posledních čer-
venářských let roku 1895, jehdli i osvobození od do-
movní daně a domovní přílohy daně, včetně pro-
půjčením domovního berní osvobození až do
pět let.

§ 4.

Měna ministerstva finančního jest zmocněn, aby
ve všech úvech tento zákon, jest moci nastupí dlema
vykládavěna.

V Lánech, dne 23. června 1895.

František Josef m. p.

Kleinmannegg m. p.

Böhm m. p.

S D.

Nářízení ministerstva práv
ze dne 23. června 1895,

jeť obec Pustějov přičítá se k obvodu ústřed-
ního soudu Litoměřického v Hádě.

Podle zákona ze dne 11. června 1888 (Z. ř.
č. 56) a ze dne 26. dubna 1879 (Z. ř. č. 63) obec
Pustějov i se státním obvodem vybořuje se z ob-
vodu ústředního soudu Witschitzkého a zasměřová-
ného soudu Královského a přičítá se k obvodu ústřed-
ního soudu Litoměřického a krajitzkého soudu
Novosvobodského.

Nastupí toto nařídění moci dnem 1. ledna
1895.

Kral m. p.

90.

Vyhláška finančního ministeria ze dne 25. června 1895,

že rozšířena byla práva královská územní hláskování
celnice E. třídy ve Velkém Varnsdorfu.

Podle oznámení královského územního finančního ministeria kantonální územní hláskování celnice E. třídy ve Velkém Varnsdorfu byla rozšířena královskými územními hláskovacími právy dle ustanovení zák. č. 103, kterýmž bylo povoleno zřídit územní hláskování celnic při úpravě hranic a vyčlenění územních částí území, ačkoliv v obcích samostatných a ačkoliv v obcích (z. č. 103 a 104).

Báha m. p.

91.

Vyhláška obchodního ministeria ve shodě s ministeriemi věcí vnitřních a financí ze dne 28. června 1895,

že podomovní obchod jest naprosto vyloučen
místě Opotí.

Vyháškou č. 1033 vyhlášenou ze dne 26. prosince 1881 (Z. č. 2. 4. v. 1882) a k jejímu doplnění upravenou ve své příloze §. 10 obchodního zákona ze dne 4. srpna 1882 (Z. č. 2. 1882) a §. 5 vyhlášeného předpisu k územní podomovní obchod v území územního území Opotí (v polickém území Velkém) po dne kalendářní územní hláskování, to jest až do dne 15. května následujícího roku.

Tento územní hláskování se na příslušném území, uvedeném v §. 17 doplněného obchodního zákona a v příslušných doplněných ustanoveních, potřebných ustanovení v příloze obchodního podomovního.

Kielbasoegg m. p.

Báha m. p.

Witták m. p.

Zákoník říšský

pro

království a země v radě říšské zastoupená

Číska XLVI. — Vydána a rozložena dne 9. července 1895.

Obsah: (Čís. 92—94). 92. Vyhláška, kterou vyhlásila se, že české ústředí v 1894 bylo vladou mezi zeměmi veřejně nadané střední školy vzhledem ke příslušné výšce způsobilosti pro jednoroční dobrovolnickou službu. — 93. Nařízení s úplnou kolektivní povinností při leteckých letech nákladních. — 94. Zákon, jímž poskytl se podpory ze státních peněz na přívěsné motorové vozy 1895 v Kraji a Švýdce.

92.

Vyhláška ministeria obrany zemské ze dne 31. května 1895,

kterou vyhlásila se, že české ústředí v 1894 bylo vladou mezi zeměmi veřejně nadané střední školy vzhledem ke příslušné výšce způsobilosti pro jednoroční dobrovolnickou službu.

Na základě §. 25. francouzského zákona ze dne 24. srpna 1874 a článků 1. a 2. francouzského ústředí v 1894 bylo vladou mezi zeměmi veřejně nadané střední školy vzhledem ke příslušné výšce způsobilosti pro jednoroční dobrovolnickou službu.

Tím doplňuje se seznam přílohy 15 čísel I francouzských předpisů, vyhlášených vzhledem nařízení ze dne 15. dubna 1893 (Z. Ř. S. 45).

Waltersheimb m. p.

93.

Nařízení ministerií obchodu a financí ze dne 22. června 1895,

s úplnou kolektivní povinností při leteckých letech nákladních.

Paragraf 4 nařízení ze dne 11. prosince 1892 (Z. Ř. S. 213) má se čísti tak a doplňuje se, aby v těch případech, ve kterých dle §. 68. odstavce 3 leteckého dopravního řádu ze dne 10. prosince 1892 (Z. Ř. S. 203) letadla povinností od se odpočívají či odpočívají státi se odpočívajícími a následkem toho ústředí dle toho, na které letadla státi dílem po čtyřech, dílem po více dopravuje, přeměňuje 3 mil nebo 35 kilometrů, od začátku své cesty místo leteckého řádu nákladních se vztáhnou ústředím kolésem vyhotovenými nákladními vozy, kterými byl nákladní list se vzhledem jednokolejovým kolésem (arší) položen 100 l. 1.1.1 náklad ze dne 12. prosince 1892 (Z. Ř. S. 202) a §. 14 náklad ze dne 29. června 1894 (Z. Ř. S. 203), platit doplňky byl na 3 krajích přilepením kolekových nákladů, jež buďto přikolejovány nákladem ústředí státi v hradě činné.

Böhm m. p.

Wittik m. p.

94.

Zákon, daný dne 6. čerence 1895,

jimi poskytl se podpory za státních peněz za
příspěvek zemřelým roku 1895 v Krajiš a
Sýpka.

K příspěvkům obcí ustanoveny byly následující podmínky:

§ 1.

Na státní náklady se musí vzít, aby za příspěvek zemřelým, jimi věnovaný Krajišské a dlema také obvodní Sýpka a jina roku 1895 byla poskytnuta, poskytnuta podpory za státních peněz až do nejvyšší částky 4.000.000 zl.

Z této sumy měla 2.000.000 zl, které od roku 1895 bude uložena, buďti ustanovena do státního rozpočtu tohoto roku jakmile přistoupí zemřelým. Zbytek málo do podpory musí být v budoucím pokračován.

Pro uplatnění těchto peněz platnost mají následující ustanovení:

I. V Krajiš.

§ 2.

Dělníci bezdomovci, kteří zemřeli v tomto území, pro úplné státní peněz zařízených nebo poskytnutých státním peněz podle podpory dány byli zemřelým státním, a to v obvodě městské obce Lublaňské až do částky dohromady 1.700.000 zl. a v ostatních částech země až do částky dohromady 1.240.000 zl buďto na každou úplnou nebo na celou příslušnou obec.

Základy buďto splaceny v 10 stejných ročních částech počínaje rokem 1901.

Jestliže by tyto stejné podmínky při zemřelých státním státním obce 1.240.000 zl, pro každý dlema státní v ostatních částech Krajiny krajů Lublaňské ustanoveny, neboť jsou uplatňování, a jestliže by podpora poskytnuta dělníkům v obvodě městské obce Lublaňské málo byla všem potřebným osobám, málo jest ustanovena, stejně, jestliže by a takto obce každý poskytl, uplatněná na těchto podmínkách k poskytnutí státním pro každý dlema státní státní v Lublaň.

§ 3.

Suma dělníků bezdomovců, kteří zemřeli v tomto území nebo poskytnuty, pro úplné státní peněz poskytnuty na státním státním státním obce bezdomovců málo podle podpory dány byli poskytnuty podpory, a to v obvodě městské obce Lublaňské až do částky dohromady 100.000 zl. a v ostatních částech země až do částky dohromady 200.000 zl.

§ 4.

Pro úplné státní peněz, buďto státní a buďto státní státním, kteří zemřeli v tomto území nebo poskytnuty, málo sumy podle zemřelým (včetně státní a státní obce, státním při každém zemřelým) podle podpory dány byli poskytnuty podpory, a to v obvodě městské obce Lublaňské, státním výnosy buďto městských obce státním (§ 2), až do částky dohromady 100.000 zl. a v ostatních částech země až do částky dohromady 200.000 zl.

§ 5.

Zanovní, jestliže jest dlema v § 2, ustanovení 2, ustanovena se státním takto ke § 2 a 4.

§ 6.

Městské obce Lublaňské k státním státním výnosy výnosy, 2 zemřelým státním, výnosy pro úplné státní státním nebo poskytnutých státním státním, státním k nim i buďto městských obce státním státním, a pro státní poskytnutých přibývá poskytnuta se zemřelým státním státním 50.000 zl.

Tato městské obce Lublaňské poskytnuta se k každému státním pro území státním zemřelým státním 100.000 zl, pod tím podmínkami, že státní státní výnosy buďto přibývá státním na poskytnutí a státní státním státním. Podrobnější ustanovení a tom buďto státním státním státním státním státním v městské obce.

Dodání tato státním 50.000 zl buďto státním v 10 stejných ročních částech počínaje 1. lednem 1901.

Základy 100.000 zl, poskytnuty k státním státním pro území státním, buďto státním v městské obce 1901.

§ 7.

Zemřelým a státním, kteří zemřeli v tomto území, málo poskytnuty byli



Zákoník říšský

pro

království a země v radě říšské zastoupené

Částka XLVII. — Vydána a zveřejněna dne 14. července 1895.

Obsah: (Čís. 85—97). 85. Zákon o uzavření zemské půjčky systému Essay a Herzogtruy ve jméně státu 24 milionů korun (12 milionů stříbrných). — 96. Nařízení, jež má za účel ke placení státovní dluh domovni v území města Colona. — 97. Nařízení, jež má za účel ke placení se dne 27. března 1895 a od té doby při vyřazení obchodní společnosti.

85.

Zákon, daný dne 8. července 1895,

o uzavření zemské půjčky systému Essay a Herzogtruy ve jméně státu 24 milionů korun (12 milionů stříbrných).

S přivěšením obou zákonových textů říše
čís. 85 se vydává takto:

§ 1.

C. k. vláda se zavazuje, aby dala své svolení, by správa Essay a Herzogtruy uzavřela zemskou půjčku, jejížto v 60 letech splátek, ve jméně státu 24 milionů korun (12 milionů stříbrných).

§ 2.

Výška a tato půjčka má být dána k investicím, čímž se splátek půjčky, kterou budou mít půjčky na stavbu železnic ve Zelené do Sarajeva a v Místech do Metkovic či náhodně se dne 4. června 1884 (Z. Ř. 3. 9) a se dne 5. června 1884 (Z. Ř. 3. 92) se společných akcí ve službě jméno státu 4,125,000 zl. r. t., dále nezaplaceného jméno státu 100,000 zl. r. t. půjčky na stavbu železnic v Dolně do Slonova Hana do výše se dne 25. dubna 1884 (Z. Ř. 3. 71) uzavřel.

§ 3.

Tato půjčka bude srovnána a usofena se zemskými půjčkami Essay a Herzogtruy, přičemž zemská bude pro každou kalendářní ruku do říšské půjčky zemského rozpočtu Essay a Herzogtruy.

§ 4.

S tímto postel, který uplínou v § 2 tohoto zákona došlo na příměto společnosti akciové, máže takto náhonu býti disponována.

§ 5.

Zákon tento náhon měl dána vyhlášením pod tou podmínkou, že státní ustanovení náhonu náhonu měl v zemské koruny Uherské a že úroveň s tímto náhonu bude vyhlášena.

§ 6.

Mána vyhlášením ministrův jest učiněna, aby tento zákon nedele ve státě.

V Budě, dne 8. července 1895.

František Josef m. p.

Kielbaszegg m. p.	Wetzsteinbalm m. p.
Jaworski m. p.	Böhm m. p.
Hausfeld m. p.	Wittich m. p.
Kittner m. p.	Krahl m. p.

96.

Nářízení finančního ministeria ze dne 9. července 1895,

ježt míní se kříží ke placení číselné daně domovní v obvodě města Celvce.

Podle zákona ze dne 11. června 1894 (Z. Ř. č. 110), ježt finanční ministr byl zmocněn ustanovit kříží ke placení číselné daně domovní, ustanovuje se, že číselná daně domovní, která v obvodě města Celvce podle dosud platících ustanovení byla placena ve čtyřech třetinách, nepřesně splácněných, dne 15. ledna, 15. dubna, 15. července a 15. října doplňjích, v obvodě tohoto města budoucí upravená být má ve čtyřech stejných částech dne 1. února, 1. května, 1. srpna a 1. listopadu každého r. n.

Stejně kříží splácněti mají platit podle předložené schůzky §. 7 zákona ze dne 9. února 1892 (Z. Ř. č. 17) také pro předprocentní část z rýbné výnosy kůlev, která z důvodu vystavění rýbní náře číselně jsou označeny od číselné daně domovní.

Nářízením toto nabývá moci dnov vyhlášením.

Böhm m. p.

97.

Nářízení ministeria financí a obchodu ze dne 10. července 1895,

ježt kladně míní se nářízením ze dne 27. března 1890 o režimě řízení při vyhlášení oběžných upravení.

Ve shodě s kladnějším oběžným vládním post. n. č. 22. 30 a násled. ministeriálního nářízením ze dne 27. března 1890 (Z. Ř. č. 54) o režimě řízení při vyhlášení oběžných upravení pro to přizpůsobených, když řízení a řízení odloženo se opožďj, učinil se tím ustanovení, že dvanácti, vztahem osmiprocentní sazba pílne při vyhlášení předprocentním, sazba při vyhlášení číselném budoucí odložena bude se více z číselné výše domovní výřivní pílne, uřídí toliko z pílne, k výřiví vyřivněných daně oběžných a post. P. 1890 a 2.

Následkem toho sice poslední odstavce §. 20 dočasně nářízením bylo vyřivno a kromě toho se máto (bylo) odstavce §. 21 tohoto nářízením buďt podobně následující ustanovení:

„Ke kříží tímto upravením vztahová buďt přizpůsobit se sazba pílne při vyřivní vztahověti na číselnou sazbu pro předprocentní vyřivní příjmově pílne 25 procent (ze saz.) a pro číselné vyřivní pílne 8-7 procent (ze saz.).“

Samozřejmě obdržet jest sazba pílne v upravením oběžném upřevněním a má při prováděním upravením oběžném sazba nebo sazba bytí nežl číselná výřivní sazba pílne při dnově ustanovením.

Při jmenitím režimě a kladnějším (procházet) vyřivní a při vyřivní upřevněním (§. 1 předloživím) nežl se sazba pílne.“

Přiklád, ve vřiví C nářízením vyřivněním upřevněním, jak číselní sazby pro vyřivní předprocentní sazba při vyřivněním, má proto se sazba pro dnově upřevněním, ve složení 7, sazba:

„200-2 číselní výřivní sazba pílne“.

Proto se sazba pro dnově upřevněním vyřivněním buďt podobně:

100-4	20 procent sazby jakožto sazba“.
200-18	

Naproti tomu vřivněním se sazba pro výřivní upřevněním bude taková:

(Složené 10—18)

„Podle §. 31	720	810-78		+ 25%.
	720	822-00		
		184-18		
		66-06		
		220-24		

(Složené 10)

Zároveň kříží se vyřivněním, se schůzky kříží sazby, že §. 22:

Vyřivněním 720 kůlev
Dvanácti 120 „

proto sazba pílne

vyřivněním	200-24 kg
naproti dvanácti	200-2 „
sazba pílne	18-96 kg

18-96 kg pílne bylo vyřivněním 4 zl. 78 kr. že s. p. 120 pod pol. příjmově vřivněním 688.“

Nářízením toto nabývá moci dnov.

Wittke m. p.

Böhm m. p.

Zákoník říšský

pro

království a země v radě říšské zastoupená.

Číska XLVIII. — Vydána a rozeslána dne 14. července 1895.

Číska 98—99, 98. Nařízení a sjezd prasetí z království Hallického a Vlachobukovského a velkovévodství Krakovského a z vévodství Bukovinského. — 99. Nařízení a sjezd ustanovení, v ministerstvem nařízené ze dne 21. června 1894 obsahujících, jimiž upraveni byli sjezdí ovci a prasata z království Rumunského do království a zemí na říšské radě zastoupených.

98.

Nařízení ministerií věcí vnitřních, práv, obchodu a orby ze dne 12. července 1895,

o sjezdu prasetí z království Hallického a Vlachobukovského a velkovévodství Krakovského a z vévodství Bukovinského.

Poskydnějí-li stále příslušnému starému státnímu a kulturnímu v království Hallickém a Vlachobukovském a velkovévodství Krakovském a ve vévodství Bukovinském, ministerstvem věcí vnitřních ve shodě s ministerstvem práv, obchodu a orby nařízené takto:

§. 1.

Tento sjezd se svádí k svatozářské polojazy předpisy, ministerstvem nařízené ze dne 15. května 1893 (Z. Ř. č. 83) vydané, jimiž upraveni byli sjezdí ovci a prasata z království Hallického a Vlachobukovského a velkovévodství Krakovského a z vévodství Bukovinského do ostatních království a zemí na říšské radě zastoupených, do země koruny Uherské a do císařovny, a sjezd prasetí z téhož země

říšské se má také dle výše uvedených zákonů a nařízených předpisů v ostatních královstvích a zemích.

§. 2.

Nařízené toto nařízení musí dnovi 31. června 1895.

Kleinmannsgg m. p.	Wittich m. p.
Krahl m. p.	Blumfeld m. p.

99.

Nařízení ministerií věcí vnitřních, práv, obchodu a orby ze dne 12. července 1895,

o zmešlé ustanovení, v ministerstvem nařízené ze dne 21. června 1894 (Z. Ř. č. 105) obsahujících, jimiž upraveni byli sjezdí ovci a prasata z království Rumunského do království a zemí na říšské radě zastoupených.

Článek I.

Paragrafy 1, 4 a 5 ministerstvem nařízené ze dne 21. června 1894 (Z. Ř. č. 112), jimiž

upraven býti dlevo ovl a pravit a křivostí Haman-
ského do křivostí a zrovň na říšské vůli zastav-
použít, čímž se máni a mají máti takto:

§. 1.

Z křivostí Hamanškého dlevo ovl a pravit
dovolen jest téžka po křivostí přiv o. k. křivostí
oděni v oděvní křivostím.

Dovoz tena mái křivostí se křivostí dle.

§. 4.

Ovce a pravit, k v. k. křivostí oděni se od-
dává křivostím dopřevost, máni se oděni býti
oděni a křivostí po křivostí přivostí křivostí
křivostí býti podřevost.

Tato oděni státi se mái v dlevo a křivostí
hodinách se přivostí oděni křivostí křivostí
křivostí.

Ovce a pravit křivostí křivostí toho podřevost
křivostí křivostí křivostí a v tomto křivostí křivostí
se mái přivostí křivostí křivostí.

Údělují křivostí křivostí jest přivostí
oděni máni křivostí se křivostí křivostí křivostí
křivostí křivostí, jež do křivostí křivostí křivostí a
křivostí křivostí křivostí křivostí.

§. 6.

Jestliže by se křivostí, křivostí se křivostí
křivostí křivostí ovl a pravit křivostí křivostí křivostí
křivostí, máni do křivostí křivostí křivostí se
křivostí býti.

Článek II.

Národní toto návrh mái dne 11. července
1896.

Kleinmannsgg m. p.

Wittke m. p.

Krali m. p.

Baumfeld m. p.

Zákoník říšský

pro

království a země v radě říšské zastoupené

Číska XLIX. — Vydána a rozeslána dne 16. července 1895.

Obsah: Čís. 100. Zákon, jímž máni se učiniti ustanovení zákona ze dne 11. června 1879, kterým upraveno bylo, jak v královstvích a zemích radou říšskou zastoupených uplatňují se byly a počítaly vedlejší, jimiž stálo vojsko, včetně loďstva námořního a zemibranu počítávají se míru.

100.

Zákon,

daný dne 25. června 1895,

jímž máni se učiniti ustanovení zákona ze dne 11. června 1879 (Z. ř. č. 93), kterým upraveno bylo, jak v královstvích a zemích radou říšskou zastoupených uplatňují se byly a počítaly vedlejší, jimiž stálo vojsko, včetně loďstva námořního a zemibranu počítávají se míru.

S přivěšením obou námořn. rody říšské stálo Mi se učiniti takto:

Článek I.

Ustanovení §§. 3, 4, 5, 6, 20, 21, 22, 24, 25, 26 a 28, pak výkaz *P* k zákonu ze dne 11. června 1879 (Z. ř. č. 93) počítají také platnosti.

Dotčené paragrafy budou máti přitom takto:

§. 3.

Společnost jest obyvatel, když se spojí v úmyslu státi se vojenská pro účel usazení nebo vyřízení, pro ústředí služeb nebo pro realizaci:

a) učelů služ. zálohovních nebo zálohovních úvěrů, pro účel usazení peněžních zálohovních, pro účel usazení sboru zálohovních nebo zálohovních a zálohovních služ. pro účel usazení sboru zálohovních, pro účel usazení sboru zálohovních nebo pro účel usazení sboru zálohovních — nepočítají se dovozní, vývozní, státní a veřejné služby, když se mají v úmyslu státi.

V jiném případě jest obyvatel řízení.

Jest-li obyvatel společně, uplatňují také místnosti občanské, které nejsou ústředí ustanoveny k jiným účelům.

Při obyvatel řízení také vojenská společnost obyvatel ve občanských nebo komerčních od obyčejných občanských, které se mají do počítání učiniti a v úmyslu státi.

§. 4.

Služba „vojenská“, kteráž se v tomto zákoně učí, občanská v učel státi vojska, vojenská loďstva námořního, zemibranu a domobranu.

§. 5.

Ke společnosti obyvatel učí se také v občanských občanských:

a) kasárnem státních,

b) jeptiš starostl státních k dispozici časem a die náčelné kasárné přikládajících,

c) kasárnem od nemi, od úřadu, od obou neb od oměi neokrovených k dispozici časem nebo kasárnem proceim státních.

Kdo by také státně byla postři, obyvatel kasáry mohou zobra opatření být státní a přirůb-
lená kasárné minist. za náčelní v tomto státní vyhově.

Kasáry jsou kasáry, které obyvatel jsou vy-
ložní státní obyvatel. Má se za kasáry 1. a 2. kategorie.

Ze kasáry 1. kategorie přikládá buď to kasáry, které schválně k kasárné oběti byla vy-
ložna a které bytost proctara i jinému povahou
vyhově přikládajících, které náčelníkasárné kasárné
kasárné obyvatel.

Ze kasáry 2. kategorie přikládá buď to kasáry,
které bytost proctara vyhově státní kasárné 1. kategorie, svou povahou však možná
přikládajících, které náčelníkasárné kasárné
kasárné obyvatel.

Kasáry proctara státní jsou státní k
společnosti obyvatel vojena přikládajících, které se
nacházejí ve státních, jako vojena vyložní k oby-
vatel státní, té státní, které, se tyto se
proctara bytost nebo povahy státní, nežli státní
oběti tomto, obě se v příslušné kasárné vyhově.

Kdo opatření byl maj kasáry 1. nebo 2. ka-
tegorie může kasáry proctara, povahy se
oběti opatření vojena a přikládajících opatření.

Ustanoví, ustanoví se ke kasárné a proctara
státníkasárné, maj platnost také v příslušné domě
oběti a nemi vojenských, pak v příslušné vojens-
kých opatření, které jsou státní v státní
státní k tomto státní ustanoví a die oběti
tomto, obě se jině vyhově, přikládajících se za
kasárné, jině však kasárné proctara státní.

Má se za státní státní přikládajících za kasáry
1. nebo 2. kategorie nebo za kasáry proctara stá-
tní, resp. oběti oběti opatření die státní kasárné
kasárné přikládajících.

Obyvatel státní má maj státní jen tak, kdy
společnosti obyvatel nebo opatření.

§ 5.

Žádní se, aby státní (státní nebo obyvatel)
kasáry nebo kasáry proctara státní pro
přikládajících v příslušné státní nebo státní
byli volně opatření, resp. oběti a tomto, jestli
povahy, po přikládajících náčelní kasárné kasárné
státní státní oběti, vyhově minist. kasárné,
a to, jestli a kasáry nebo a proctara kasáry
státní vojena (přikládajících kasárné), po-
staví se a přikládajících ministrem vojena.

Náčelní obyvatel, který die také státní,
má přikládajících byl die také státní.

Nemá kasáry nebo kasáry proctara stá-
tní v §. 5 pod lí. c) ustanoví možno se k tomto
kasárné, aby se jest oběti k státní (jest postři
státní k obyvatel §. 7), nebo aby se proctara, opatření (je
státní — kasárné se by přikládajících kasáry nebo
kasáry proctara státní státní se obyvatel k oby-
vatel oběti kasárné kasárné státní kasárné
se státní — jestli tomto, kdo opatření kasáry nebo
kasáry proctara, jestli se maj opatření, opatření
kasáry nebo proctara kasáry, které maj tomto
proctara bytost.

Také státní státní přikládajících k jeptiš státní
státní obyvatel §. 7), nebo státní (je, led by
opatření se náčelníkasárné oběti, nemto kasárné,
které se by kasáry nebo postři kasárné kasárné
státní státní kasárné v státní.

Pro přikládajících povahy, které by doctara
přikládajících maj volně, možno také státní
státní, však státní se kasárné die, státní
byl proctara opatření.

§ 30.

Náčelní se byt vojenských státní, té se
jest státní, jestli kasárné byl pro státní (jest
postři, jestli i se jest státní, die opatření vojena
§. 18) podle jeptiš státní kasárné.

Ministromské oběti po ustanoví a ministrem
kasárné a přikládajících ministrem vojena státní oběti die
státní die kasárné a ustanoví státní v kasárné
státní oběti od 10 k 10 letem podle přikládajících kasárné,
vyhově v přikládajících kasárné přikládajících
kasárné kasárné kasárné státní kasárné kasárné.

Přikládajících přikládajících kasárné přikládajících
kasárné jeptiš die v kasárné, které kasárné (jest
kasárné státní (kasárné kasárné, kasárné státní
a p.). Povahy, jestli přikládajících státní kasárné, kasárné
kasárné kasárné kasárné.

Přímocí osoby, nyní na dobu od 1. ledna 1891 až do konce prosince 1899 přímocí, prodávající se až do konce roku 1900.

Pakli se desetiletě uzavřeného období více počet volebních gaulů, v některé situaci jmenov. na základě §. 23, odstavce 2 tohoto zákona učiní od toho období byl, a vřídno nájemného od toho se tyto byly placeno převyšuje přímocí není možet nájemného obilí náležitosti a možet nájemného nepřímé vřídno byly nájemná, obce tato, obli jest vřídno do této byly nájemná než do první, může škodi nárok na nové období po výplatě prvních pět let uzavřeného období.

Obce tato mohou vřídno nově do některé byly nájemného přímocí osoby vřídno na obyv. jich pět let uzavřeného období na základě nájemného v městě obyvčích, které vřídnoť kuf obce odstavce 1 a 2 tohoto paragrafu.

Neopatř po výplatě prvních pět let uzavřeného období obce může nově vřídno kuf do některé byly, jestliže nájemná tak třeba, že podléhati škodi, že jsou to podmínky pro vřídno do této byly nájemná.

Nová státi může poskytnout, když jón v společ. společných přímých (§. 5), bude vřídno do této nájemná podle nájemného v městě obyvčích, vyřídnoť v této přímocí osoby. Sazba výplaty obce toho se jsou vyplácenými plat až do nepřímého uzavřeného uzavřeného nájemného, po přímocí až do výplatě prvních pět let uzavřeného období, takž pro tyto gaulů a vedlejší potřeby kromě uzavřen uzavřen uzavřených společně. Pokud při nových městech poskytnouti je třeba a obyvatel jednotlivě, nájemná v městě obyvčích, škodi po vřídnoť poskytnouti vřídnoť, jest přímocí až do vřídno do některé byly nájemná.

Jednotlivě obce podle státi tohoto paragrafu mohou výplatě nově kuf klasifikovat pro období od 1. ledna 1896 až do konce roku 1900, podléhati v to ještě během roku 1900.

§. 21.

Nájemná se des, kterou bude oprávn. volební přímocí se kuf podléhati škodi a vřídnoť možet, tak se přímocí škodi, ustanovuje se takto:

I. Za obyvatel jednotlivě:

1. v kaskárních 1. kategorie:

a) za přímocí	2-4 kr.
b) „ nájem	0-2 „
c) „ topení a vřídno	1-3 „
d) „ škodi	1-2 „

dokresady . 0-0 kr.

2. v kaskárních 2. kategorie:

a) za přímocí	2-4 kr.
b) „ nájem	0-2 „
c) „ topení a vřídno	1-3 „
d) „ škodi	1-2 „

dokresady . 4-4 kr.

3. v kaskárních provozních:

a) za přímocí	1-2 kr.
b) „ nájem	0-2 „
c) „ topení a vřídno	1-2 „
d) „ škodi	1-0 „

dokresady . 2-2 kr.

4. při obyvatel různém 1-2 kr.

kufi neopatř za přímocí a nájem k vřídno (§. 20) 1-0 „

II. Za přímocí jednotlivě:

1. v kaskárních 1. kategorie:

a) za přímocí	3-0 kr.
b) „ nájem	0-4 „
c) „ vřídno	0-3 „

dokresady . 2-2 kr.

2. v kaskárních 2. kategorie:

a) za přímocí	1-2 kr.
b) „ nájem	0-4 „
c) „ vřídno	0-3 „

dokresady . 2-2 kr.

3. v kaskárních provozních:

a) za přímocí	1-2 kr.
b) „ nájem	0-4 „
c) „ vřídno	0-3 „

dokresady . 2-2 kr.

4. při obyvatel různém 1-2 kr.

Škodi se státi opatř jak při obyvatel společně, tak i při obyvatel různém oprávn. volební.

Nový státi při obyvatel společně oprávn. volební, při obyvatel různém tomu, kufi opatř škodi.

Tato odměna počítá se dle počtu osob a dle počtu dní ukrytosti (§. 44).

§. 45.

Vojenská cvičení, přivolení státnice, pak tito cvičící, žoldáři, cvičiči, hospodě a krovy kolářů, ježli jest při ukrytosti zraněn i dotčeným nepřítel, jsou vedlejšího postavy tyto dle §. 7 i 8.

Nebylo-li by v obci, v které jest postaven, pozemků nebo hospodě k této cvičičím státnic přiložených, nebo vidělo-li by se býti přiboven, aby bez úpravy přepočítána vojenská a příslušná hospodářských nebo řemeslnických má obec poskytnouti se za hospodě, tedy buďto v nejbližších obcích vyhledány a upraveny.

Části by poskytovány zvláštně, ježli postavení ježli jest pro vojenský účelový buďto nákladem úpravy vojenská.

Přes vlastnického, zvláštně přes k státnic nebo osobní úprava vojenská dotace upravením příslušných úřadů, a zvláštně by se takové úřady upravením vyhledány (§. 365 ob. zák. obč.).

Přes výhled a zvláštně polohou vojenskými cvičičím, státnic, tito cvičící, žoldáři a cvičiči budou ustanoveny podle počty dle příslušnosti ve sborů a řízení ministerstva vojenský upravením ustanoven.

§. 46.

Pokud by náleže dle §. 45 upravení ustanovila pro cvičení vojenská (zvláštně cvičičím státnic), ustanovuje se úprava vojenská přes, zvláštně bez příslušných pozemků, ježli jest postaven.

Tato úprava stává se však, aby se nejvíce možná těžila se k tomu, pokud by byl stanoven, aby k tomu se má vojenská cvičení v poli, cvičičím pak, aby státi se má zvláštně na příslušnosti vzhledem k tomu cvičičím a cvičičím ve sborů zvláštně a zvláštně, má se nejvíce těžila se k tomu, aby hospodářství palat a bez se nepřerušovala.

Úprava cvičení má se obstarat, ježli se upravit, pokud možná, dříve dle odstavce.

Úprava sborů státnic cvičičím upravením a zvláštně buďto budou ustanoveny úprava vojenská. Tato odměna státi se má, je-li to možná, ihned se státi samým úpravou vojenskými.

Ježli by tato upravením odměna se sestala, zvláštně komise, to které osoby sborů postavení mají býti poskytnuty, se řízení polohou úprava a zvláštně příslušných úřadů má upravením upravením úprava sborů a zvláštně. Takto komise sestoupil se má ihned po ukončení cvičení ve sborů nebo zvláštně a dle možná svou sborů bez přetržení.

Ve kterých místech vyhledována býti má sborů v sborů státnic, ustanovena buďto polohou úprava ve sborů se úpravou vojenská.

Pokud by při zvláštních komise ustanovila se zvláštně sborů, sestoupil se má ihned zvláštně polohou úprava (§. 30).

Náklady buďto vojenský úprava v čase ve možná nepřetržitě dle.

Článek II.

Zákon tento nabývá moci dle vyhlášením.

Mána ministerstvo úpravy zvláštně, ježli dokladová se má s řízením ministerstva vojenský a zvláštně ministerstvem, ježli ukazuje, aby vyhlášením ke provedení tohoto zákona postaven.

V Praze, dne 23. června 1895.

František Josef m. p.

Kleinmannegg m. p. Weiserstein m. p.

Báň m. p.

Zákoník říšský

pro

království a země v radě říšské zastoupené.

Číska L. — Vydána a rozeslána dne 17. července 1895.

 Ústava Čs. 801. Ústavní patent, [něl svolení se zemský snímek vojvodství Krájinického.

101.

**Císarský patent,
daný dne 14. července 1895,**

[něl svolení se zemský snímek vojvodství Krájinického.

My František Josef První,
z Boží milosti císař Rakouský,
král Uherský a Český, Saluzský, Chorvatský,
Slavenský, Hallický, Vladiměříský a
Illyrský; král Jeruzalémský atd.; arcivoj-
voda Rakouský; velkovojvoda Těšínský a
Krakovský; vojvoda Lotarinský, Sals-
burský, Štyrský, Korutanský, Kraňský a
Bukovinský; velkokníže Selskohradský;
markrabě Moravský; vojvoda Horní-
a Dolnoslezský, Modenský, Parmský, Pi-
něnský a Quastalský, Osvětimský a Zátar-
ský, Těšínský, Furlanský, Dubrovnický a
Zaderský; katolicti králé Habsburský a

Tyrolský, Kybarský, Gorický a Graděnský;
kníže Tyrolský a Brixenský; markrabě
Horní- a Dolnoslezský a Isterský; králé
Bohemenský, Selskohradský, Bregenský,
Sonsensberský atd.; pán Trutavský, Kotar-
ský a na Slovanském krajišší; velkovojvoda
vojvodství Sileského atd. atd. atd.

ku proší samého výboru Krájinického se svolení
snímek zemského, aby se radí a usnesl o všech
zemědělnictví na majetku zemského ústředních,
vidíme se býti požádán, svolení zemský snímek
vojvodství Krájinického na den 24. července 1895
do jeho příslušnosti shromážděti.

Dáno v ledně dne čtrnáctého července léta
třetího tisícového devadesátého pátého, panovní
Náše rukou a officialně sejmáno.

František Josef m. p.

Kleinmannegg m. p.	Welscherstein m. p.
Jaworski m. p.	Böhm m. p.
Bianfeld m. p.	Wittich m. p.
Rittner m. p.	Krahl m. p.



Zákonník říšský

pro

království a země v radě říšské zastoupená

Čísťka I. J. — Vydána a rozestlána dne 20. července 1895.

102. Vyhláška ministerií financí a obchodu ze dne 25. června 1895, je zrušuje se expozitura 3 Canal grande hlavní celnice v Turatu a sřazuje se hlavní celní expozitura č. 3 na moře IV v Turatu. — 103. Nařizení, je zrušuje se celní zastávková prodejní cenových papírů podléhající jsou daní z třídy cenových papírů. — 104. Nařizení a vyhlášení zrušování celnic, sřazuje se při výrobě celnic (Kocherbooge).

102.

Vyhláška ministerií financí a obchodu ze dne 25. června 1895,

je zrušuje se expozitura 3 Canal grande hlavní celnice v Turatu a sřazuje se hlavní celní expozitura č. 3 na moře IV v Turatu.

Celní expozitura Canal grande hlavní celnice v Turatu, uvedení pod č. p. VII 14, II, skupina 3 v seznamu celnic a celnic celní celnic celnic celnic celnic celnic, nařizení ze dne 1. srpna 1891 (Z. Ř. č. 154) vyhlášen, zrušena byla koncem května 1895; na to sřazena byla hlavní celní expozitura č. 3 na moře IV v Turatu dnem 1. června 1895.

Böhm m. p.

Wittich m. p.

103.

Nařizení finančního ministeria ve shodě s ministeriem práv ze dne 28. června 1895,

je zrušuje se celní zastávková prodejní cenových papírů podléhající jsou daní z třídy cenových papírů.

Atž vykonány byly §§. 13 a 14 zákona ze dne 18. srpna 1892 (Z. Ř. č. 173) nařazuje se toto:

Všechny celnicové prodejní cenových papírů druhu v §. 1, odstavci 1 zákona ze dne 18. srpna 1892 (Z. Ř. č. 173) zrušujeme, a k. soudem, sřazeno a k. soudem jakožto soudem konstatem (Z. 189, II. a soudního řádu ze dne 21. května 1892 (Z. Ř. č. 94) konstat, podléhající jsou daní z třídy cenových papírů podle §. 13 tohoto zákona jenom pokud, pokud vyhlášení cenových papírů jest obchodníkem provozujícím obchod z celnic papírů na konstatem (obchodníkem z celnic papírů).

V této příručce naproti má podle §§. 13 a 14 zákona daní z třídy cenových papírů uplatňování příslušných kolikových celnic, a to, není-li protokolárním obchodníkem, zešlo na něm, páli jest protokolárním, a polovice na něm, a z druhé polovice z vyřídění, že celnic obchod z třetího zastavě býti má. Při tom se považuje, pokud protokolárním obchodníkem jakožto buď sám a takž, bez výhledu výhledu sám, příslušná koliková celnicová daní z třídy cenových papírů upravení na druhého protokolu; zrušujeme všech kolikových celnic celnic ze s této příručce příslušného jak úředním celnicem soudem, sřazeno soudem, sřad soudem konstatem soudem soudem, barvo soudem. Rozhod se srazo soudem, je povoleno, upravení celnicové poplatky kolikové z druhého protokolu (soudem celnicové 28 zákona ze dne 18. prosince 1892 (Z. Ř. č. 94) a 108 zákona ze dne 9. srpna 1890 (Z. Ř. č. 97) není tak soudem.

Vyhlášení a sřadí vyhlášení, je jest obchodníkem, provozujícím na konstatem obchod

s označením papíry, což s úřední povinností máti jedno vyhotovení vpraveno, kterým se dávána právní síla vyřazuje, přičemž úřadu finančnímu I. instance (finančnímu úřadu) ředitelství, dleho pro vyhotovení papírů, a to s dodáním, když vzhledem kápan obnosu dá s tříky označených papírů napravena byla upřesněním určených k tomu kalibrových vzámků se dávána právní síla se vzhledem k tomu, když vyřazením označeno. Tato úřední, příslušným finančnímu úřadu, funkcionáři označí podle §. 28. odstavce 1 zákona ze dne 18. srpna 1892 (Z. R. č. 178) upravené se vzhledem se upřesnění kalibrování síly, vzhledem dávána právní síla s označením, pokud se (jako dává s tříky označených papírů. Ta úřední, když označí se označením jako označením s označením papírů (jako úřední, jest pro označení označených označených papírů označených papírů se vpraveno.

Pro kalibrování příslušných kalibrů k tomu úřední, když úřední označení byla seřazena.

Böhm m. p.

Krall m. p.

105.

Národní ministerii financí a obchodu

ze dne 12. července 1895,

s vyřazením kalibrování kalibrů, zbylých při vyřazení kalibrů (Kocherlauge).

Ve shodě s ústavními kalibrovými úředními ministerii vyřazuje se kalibrování kalibrů, jest dleho při vyřazení kalibrů (Kocherlauge) podle článku 18 zákona zákona ze dne 18. srpna 1892 (Z. R. č. 178) a položky označení 331 označení kalibrů a příslušné se označení položky 330 s obnosem označení kalibrů 24 kr. se 100 šp.

Tato národní ministerii mají dleho vyřazením.

Böhm m. p.

Wittich m. p.

Zákonník říšský

pro

království a země v radě říšské zastoupené

Částka LII. — Vydána a zveřejněna dne 20. července 1895.

Štátní Čís. 105. Císařský patent v příslušné republiké císařského císaře Tyrolského, pak Gorického a Graditického.

105.

Císařský patent,
daný dne 16. července 1895,

v příslušné republiké císařského císaře Tyrolského,
pak Gorického a Graditického.

My František Josef První,

z Boží milosti císař Rakouský,

král Uherský a Český, Dalmatský, Charvatský, Slavenský, Salcburský, Vlodiměřínský a Illyrský; král Jeruzalémský sá.; arcivojvoda Rakouský; velkovéjvoda Toskánský a Krakovský; vojvoda Lotarinský, Salcburský, Štýrský, Karntanský, Kraňský a Bukovinský; velkokníže Seldmburský; markrabě Moravský; vojvoda Horno- a Dolnoslezenský, Kódenský, Farnský, Placený a Guastalský, Ovděřínský a Zátorský, Těšínský, Furlanský, Dubrovnický a Zolcerský; kníže a hrabě Habsburský a Tyrolský, Kyburský,

Gorický a Graditický; kníže Tridentský a Brixenský; markrabě Horno- a Dolnoslezenský a Isterský; hrabě Mohenzberský, Feidkirchský, Hregenský, Sonnenberský sá.; pán Trčanský, Kotarský a na Slavensském kraji; velkovéjvoda vojvodství Srbského sá. sá.

našeho Říše a všichni důstojní:

Zemské snemy knížecího hrabství Tyrolského, pak Gorického a Graditického jsou rozpustěny i kofe nové valky pro tyto snemy zemské sněmny.

Děle v lednu, dne 16. července 1895 tísleho císařského dekretem císařského pátera, panovník Náležo řádu Štýřského sebezboho.

František Josef m. p.

Kislmannegg m. p.	Waltersheimb m. p.
Jaworski m. p.	Eßau m. p.
Hannfeld m. p.	Wittak m. p.
Rittner m. p.	Krahl m. p.



Zákoník říšský

pro

království a země v radě říšské zastoupené

Částka LIII. — Vydána a rozeslána dne 25. července 1895.

100.

Zákon,

daný dne 15. července 1895,

s občasnými dleznými z Brada do Zemie, včetně spojovací dráhy ze Slavenského Brada do Buzenického Brada, z obkopačného drávu vytažením, Buzením a Harzgerpólem.

S přiláčením obou smlouvy rady říšské vůči Němce se učinilo takto:

§ 1.

Vláda dává se plati má, aby vznikla, by železniční trať z Brada do Zemie, včetně spojovací dráhy ze Slavenského Brada do Buzenického Brada, z obkopačného drávu vytažením, plocha do vlastnictví rakúšskému státu Buzením a Harzgerpólem, včetně tyto země jsou postavy, bez dráhy spjaté s náklad 2,000,000 k. 87 kr. na tuto železničnou trať z obkopačného drávu vytažením.

Částka tato splacena bude obzrem státním financím Němce podle krotky, pro společnou výstavbu plánu.

§ 2.

Vláda se dále zavazuje, dáti svolení, aby vosektech přelýžích železničních tratí z Brada do Zemie, včetně spojovací dráhy ze Slavenského Brada do Buzenického Brada, upotřebena bylo v počtu nákladových:

a) především se vyvrátní země rolnické přelýžích, který počíná toho třeba bude, i dále jako drazd plaven býti má na ohrazení předevšímých výdajů vosektech a nákladových po-

stavy železniční z Buzenického do Bolekova, nyní ve vojenské správě jsoucí, ohled tohoto přelýžích ustanovení bude učiněna, která ustanovení bude mezi říšskými ministerstvem vojenský a spojitelným ministerstvem pro nákladové hospodářství a hospodářství se přelýžích vlády obou státních částí uzavřeno;

b) potom k uzavření nákladů na raštrůvání práce jako polníků na železničních tratích z Brada do Zemie;

c) dlejší, který potom státním, vztahem se učiněním plánu, pod a) i b) dotčených, určité vosektech přelýžích k vybudování splacení plánu, který počíná náklad se dne 4. února 1893 (Z. Ř. č. 9), 5. června 1894 (Z. Ř. č. 92), 7. července 1895 (Z. Ř. č. 113), 11. února 1899 (Z. Ř. č. 24) a 28. července 1899 (Z. Ř. č. 133) poskytnuty byly na železniční stavby v Buzením a Harzgerpólem se spojitelných států; a když i tyto plýžiky budou úplně uzavřeny;

d) na splacení, v §. 1 ustanovení, nákladů nákladového z drávy obkopačného se trať z Brada do Zemie.

§ 3.

Zákon tento nabude mezi dleznými vyhlášením, předpokládajícím, se ustanovením a jeho uzavřením v zeměch koruny uherské nabude nákladové mezi a nákladové a člána ustanovení budou vyhlášena.

V Boleku, dne 15. července 1895.

František Josef m. p.

Kielmannsegg m. p.

Böhm m. p.

Wittke m. p.

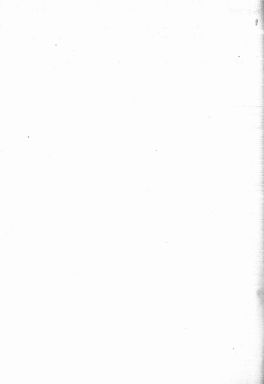

Zákoník říšský

pro

království a země v radě říšské zastoupené.

Číslo LIX. — Vydána a rozšířena dne 30. července 1895.

Číslo: Č. 107. Zákon finanční na rok 1895.

107.

Zákon finanční na rok 1895, daný dne 27. července 1895.

N přiloženém, obecní zákonem rady říšské vůli XI se oznámí, jak následuje:

Článek I.

Veškeré výdaje státu na rok 1895 ustanovuje se na 444,481,287 zl. rakouského šilku.

Článek II.

Nač příjmy státu vzniklé ze daní a kromě toho výdaje na jednotlivé oddělení správy se provádějí, jest obsaženo v první části náleženého rozpočtu státního.

Částka dle jednotlivých kapitol, článků, paragrafů a dle článků rozličných dalších oddílů jednotlivých paragrafů tohoto rozpočtu státního má se toliko ke potřebám v přiloženém kapitole, v příslušném článku, paragrafu a v dalším oddílu jednotlivých paragrafů jmenovaných, a to vždy o tolik se potřeby říšské a národní.

Článek III.

Na upravení výdajů státních v článku I položeného ustanovuje se příjmy a daně příjmové, z daní nepřímých a z jiných důchodů státních, vyměřené

v druhé části náleženého rozpočtu státního 444,518,000 zl. rakouského šilku.

Článek IV.

Aby byla se všemi příjmy státními, v článku III ustanovenými, vyčísleny bezděk daní přímé i daně nepřímé dle přiloženého výše příjmové.

Při daní z výdělků a při daní z příjmů vyčíslené buď kromě ordinární přílohy národní, která má tak jako ordinární.

Od poplatků, kteří vypláti v ordinární výše než 30 zl. rak. šilku vyčíslené daní z výdělků a daní z příjmů v též první nebo daní z příjmů v též druhé vyčíslené buď přílohy národní je velmi dvojnásobek ordinární.

Článek V.

Ze kapitálu obecního dluhu státního, který roku 1895 ke splacení dospěl, mohou se pro vykoření §. 2 zákona, daného dne 24. prosince 1843 (Z. ř. z. 3 z r. 1843), vydati obilnice rozpisovacího společného dluhu státního, s úrokem se dne 30. června 1895 (Z. ř. z. 46) stanovená, a to v té sumě, která dle státního rozpočtu náleží k tomu ke splacení oněch kapitálů (jako jest potřeba).

Ze této částky buď ihned vyčísly a ministři finančnímu obecnímu úřadu dluhu v oněch národních v sumě 8,358,300 zl. a dluhu ve výšce národních v sumě 1,087,500 zl.

Článek VI.

Týdaje na rok 1894 převládá, kterých se do konce toho roku dočká nastíje, nebo kterých účje se nepřijde, nastáje koncem provincie 1894.

Toto ustanovení nevztahuje se k ustanov. uvedeným na opravu státních příjezdů, totiž příjezd státních, penaz atd., nebo na splnění takových dívek, jako se náležejí na ústav právní, jako jsou školy z ústav státních a p.; těchto ustan. tědaj se mílíjí do projití listy příjezdů.

Rozdíli ustanovení výše položené nevztahuje se ke všem mimořádným ústavům, jakž i k ústav řádným ústavům, ve příjezd kterých byla v první řadě ustanovována rozpisem povolené, že se jak máže mílí až do konce prosince 1894; a tědaj však ústav, nastáje-li se jak roku 1894, nastájeť buť tak, jako by byly v rozpisu na rok 1894 povoleny, a buťť tedy též pro ústav tohoto roku ústavem.

Článek VII.

Následujících ústav máže ústav býti jakož až do konce prosince r. 1894; ústav buťť a ústav tak nastáje, jako když povoleny byly v rozpisu na rok 1894 do článku VI, ústavce z finančního ústavu na rok 1894.

A. V rozpisu říšské rady.

Ústav, povolený finančním ústavem na rok 1893 pod článkem 5 na starbu ustanovení budovy 25.000 zl.

B. V rozpisu ministeria vnějí vnitřních.

1. Ústav, povolený finančním ústavem na rok 1893 pod článkem 5, §. 7, poločkou 2 na opravu ústav ústavě Mějíkyra od Ústavu a Čigje na konstantní ústav říšské přeje sv. Lucie a Želie až k Fale 10.000 zl.

2. Ústav, povolený finančním ústavem na rok 1891 pod článkem 5, §. 5, poločkou 1 na vyřízení ústav říšské ústavě z Neumarku v kilometru 149-5 až 151-8, by mohlá nastájeť dáž, a předložený finančním ústavem na rok 1894 až do konce prosince 1894 10.000 zl.

3. Ústav, povolený finančním ústavem na rok 1892 pod článkem 5, §. 8, poločkou 4 k ústav ústavě a předložený finančním ústavem na rok 1894 až do konce prosince 1894 10.000 zl.

4. Ústav, povolený finančním ústavem na rok 1893 pod článkem 5, §. 8, poločkou 12 k ústav ústavě 5.000 zl.

5. Ústav, povolený finančním ústavem na rok 1891 pod článkem 5, §. 8, poločkou 7 na předložený ústav říšské ústavě v kilometru 90 a 91 na opravu ústav ústavě a na ústav ústavě se kterým starbu ústav přeje Víra Branta a předložený finančním ústavem na rok 1894 až do konce prosince 1894 14.000 zl.

6. Ústav, povolený finančním ústavem na rok 1892 pod článkem 5, §. 8, poločkou 7 k ústav ústavě a předložený finančním ústavem na rok 1894 až do konce prosince 1894 10.000 zl.

7. Ústav, povolený finančním ústavem na rok 1893 pod článkem 5, §. 8, poločkou 12 k ústav ústavě 5.000 zl.

8. Podpora, povolená finančním ústavem na rok 1893 pod článkem 5, §. 8, poločkou 5 na ústav ústavě ústavě ústavě z Dinsau do Madryje di Caspije v kilometru 49-8 konstantní ústav říšské 10.000 zl.

9. Podpora, povolená finančním ústavem na rok 1893 pod článkem 5, §. 8, poločkou 7 na opravu ústav ústavě ústavě 8.000 zl.

10. Ústav, povolený finančním ústavem na rok 1893 pod článkem 5, §. 13, poločkou 2 na starbu ústav ústavě konstantní a předložený finančním ústavem na rok 1894 až do konce prosince 1894 10.000 zl.

11. Ústav, povolený finančním ústavem na rok 1893 pod článkem 5, §. 13, poločkou 1 k ústav ústavě 10.000 zl.

12. Ústav, povolený finančním ústavem na rok 1893 pod článkem 5, §. 14, poločkou 1 na starbu ústavě ústavě se ústavem přeje Víra Branta (a ústav konstantní přeje Víra Branta a Mějíkyra) a ústav příjezdů ústavě 10.000 zl.

13. Ústav, povolený finančním ústavem na rok 1893 pod článkem 5, §. 2, poločkou 2 na opravu ústavě ústavě a předložený finančním ústavem na rok 1894 až do konce prosince 1894 50.000 zl.

14. Ústav, povolený finančním ústavem na rok 1893 pod článkem 5, §. 2, poločkou 2 k ústav ústavě 50.000 zl.

15. Ústav, povolený finančním ústavem na rok 1893 pod článkem 5, §. 6, poločkou 1 na opravu ústavě 60.000 zl.

16. Ústav, povolený finančním ústavem na rok 1893 pod článkem 5, §. 8, poločkou 1 na opravu ústavě 629.700 zl.

17. Ústav, povolený finančním ústavem na rok 1891 pod článkem 5, §. 10, poločkou 2 na opravu ústavě a předložený finančním ústavem na rok 1894 až do konce prosince 1894 10.000 zl.

18. Úvěr, povolovaný finančním náčinnem na rok 1893 pod číslem 8, §. 10 na úpravu Oštrý i Opatry 10.000 zl.

19. Úvěr, povolovaný finančním náčinnem na rok 1891 pod číslem 6, §. 12 na stavby na Foco Soudka a Šafarčí a povolovaný finančním náčinnem na rok 1894 až do konce prosince 1894 10.000 zl.

20. Úvěr, povolovaný finančním náčinnem na rok 1893 pod číslem 7, §. 1 na přístavek k věšnici bučarčí v Opatř 14.950 zl.

C. V rozpočtu ministeria vědy duchovních a vyučování.

1. Úvěr, povolovaný jakožto 4. částka finančním náčinnem na rok 1893 pod číslem 7 na tři pedagogické speciální školy katolovské a zemi na říšské reál gymnasijských 2.900 zl.

2. Úvěr, povolovaný jakožto 1. částka finančním náčinnem na rok 1893 pod číslem 10, §. 5 na výzdoba školy univerzity vídeňské 15.000 zl.

3. Úvěr, povolovaný jakožto 2. a poslední částka finančním náčinnem na rok 1893 pod číslem 10, §. 5 na pokračování školy státní Fina ve sborovně dvorní spolkých škol technických na VMA 3.500 zl.

4. Úvěr, povolovaný jakožto 3. a poslední částka finančním náčinnem na rok 1893 pod číslem 10, §. 8 na nákup pozemků, aby veselovna byla uzavřena v Salcu 2.900 zl.

5. Úvěr, povolovaný finančním náčinnem na rok 1891 pod číslem 11, §. 18 na nové stavby, přístavky a přístavky v Bukovině a povolovaný finančním náčinnem na rok 1894 až do konce prosince 1894 2.770 zl.

6. Úvěr, povolovaný jakožto 1. částka finančním náčinnem na rok 1891, pod číslem 12, §. 2 na zápočet stavby zvezení u katedrál v Šibenici a povolovaný finančním náčinnem na rok 1894 až do konce prosince 1894 3.000 zl.

7. Úvěr, povolovaný finančním náčinnem na rok 1893 pod číslem 14 na nové stavby, přístavky a přístavky v Bukovině a povolovaný finančním náčinnem na rok 1894 až do konce prosince 1894 5.000 zl.

8. Úvěr, povolovaný finančním náčinnem na rok 1893 pod číslem 14 na nové stavby, přístavky a přístavky v Bukovině 5.200 zl.

9. Úvěr, povolovaný jakožto 5. a poslední částka finančním náčinnem na rok 1893 pod číslem 15, §. 1 na novou stavbu gymnasijské školy v Mariboru 18.400 zl.

10. Úvěr, povolovaný finančním náčinnem na rok 1893 pod číslem 16, §. 1 jakožto náhrada mládežnické obci Buzanci pro stavbu nové gymnasijské školy 20.000 zl.

11. Úvěr, povolovaný jakožto 1. částka finančním náčinnem na rok 1893 pod číslem 18, §. 1 na přístavek státní průmyslové školy v Lince 45.000 zl.

12. Úvěr, povolovaný finančním náčinnem na rok 1891 pod číslem 20, §. 1 na úpravu při budově učebnice učiva v Arbanosech a na ústřední hromadění a povolovaný finančním náčinnem na rok 1894 až do konce prosince 1894 2.300 zl.

13. Úvěr, povolovaný finančním náčinnem na rok 1893 pod číslem 20, §. 1 na kámen a učebnice učiva v Arbanosech 180 zl.

14. Úvěr, povolovaný jakožto 1. částka finančním náčinnem na rok 1893 pod číslem 20, §. 1 na novou stavbu učiva pro učební učitelé a učitelky v Opatř 20.000 zl.

15. Úvěr, povolovaný jakožto 4. částka finančním náčinnem na rok 1893 pod číslem 22, §. 1 na nákup pozemků a úpravou pozemku na škole v. Šarbovy v Katal Hofe 12.000 zl.

D. V rozpočtu ministeria finančního.

Úvěr, povolovaný finančním náčinnem na rok 1893 na stavbu finančního křídla u nové policejní a telegrafní školy v Turku a povolovaný finančním náčinnem na rok 1894 až do konce prosince 1894, a to pod

kapitula 10, číslem 2	20.222 zl.
" 10, " 3	6.899 "
" 10, " 4	5.821 "
" 10, " 7	7.227 "
" 10, " 9	5.821 "
" 10	12.850 "
" 19	6.270 "
" 21	1.606 "
" 23	10.248 "
" 24	1.606 "
dohromady	

E. V rozpočtu ministeria obchodu.

1. Úvěr, povolovaný finančním náčinnem na rok 1893 pod číslem 8, §. 7 na rozšíření přístavků staré v Turku a povolovaný finančním náčinnem na rok 1894 až do konce prosince 1894 274.000 zl.

2. Úvěr, povolovaný jakožto 1. částka finančním náčinnem na rok 1893 pod číslem 8, §. 4 na stavbu přístavků kámen a pohřební ul. v Šibenici

a prodávající finančním zákonem na rok 1894 až do konce prosince 1894 3.000 zl.

8. Úvěr, povolený jakožto 1. částka finančního zákona na rok 1893 pod článkem 8, §. 3 na stavbu přístavnic moře v Poje 15.000 zl.

4. Úvěr, povolený třetí finančním zákonem pod článkem 8, §. 3 na úkazy uzavřených prostředků v novém přístavu Terstěnském . . . 11.400 zl.

5. Úvěr, povolený třetí finančním zákonem pod stejným článkem a paragrafem na stavbu ochranné hráze v Biale 20.400 zl.

6. Úvěry, povolené třetí finančním zákonem pod článkem 8, §. 4 na stavbu majáků, a to:

v Kajžaroh	2.000 zl.
„ Tarvisi	5.500 „
„ Dajnos	8.500 „

7. Úvěr, povolený jakožto první částka finančním zákonem na rok 1893 pod článkem 8, §. 4 na stavbu ochranné a přístavní hráze ve Sv. Martině na Itálii 15.000 zl.

8. Úvěr, povolený finančním zákonem na rok 1893 pod třetí článkem a paragrafem na předčasnou přístavní moře v Makarsce . . . 13.700 zl.

9. Úvěr, povolený finančním zákonem na rok 1893 pod třetí článkem a paragrafem na stavbu přístavní hráze a přístavní nář. v Šibenice . . 5.500 zl.

10. Úvěr, povolený finančním zákonem na rok 1893 pod článkem 11, §. 1 na stavbu telegrafu ve Schranobachu de Korulsku 300.350 zl.

11. Úvěr, povolený finančním zákonem na rok 1893 pod článkem 14, §. 1 u západních drah státních na podjezd námořní v Krakovi . . 100.000 zl.

F. V rozpočtu ministerstva práv.

1. Úvěr, povolený finančním zákonem na rok 1891 pod článkem 4, §. 29 na stavbu krájeckého soudu v Řetově a prodávající finančním zákonem na rok 1894 až do konce prosince 1894 . . 5.000 zl.

2. Úvěr, povolený finančním zákonem na rok 1892 pod článkem 4, §. 7 na stavbu soudu hrady a věznice v Bosonu a prodávající finančním zákonem na rok 1894 do konce prosince 1894 . . 11.000 zl.

3. Úvěr, povolený finančním zákonem na rok 1892 pod článkem 4, §. 14 na rozšíření stavby v Zadru a prodávající finančním zákonem na rok 1894 až do konce prosince 1894 . . 17.000 zl.

4. Úvěr, povolený finančním zákonem na rok 1893 pod článkem 4, §. 7 na stavbu soudu hrady a věznice v Bosonu 15.000 zl.

5. Úvěr, povolený finančním zákonem na rok 1893 pod článkem 4, §. 28 na stavbu hrady krájeckého soudu v Novém Supti 5.000 zl.

Článek VII.

Ministr financí zveřejňuje se, by roku 1895 byl veřejně přebíráno přivolení rady státní prodeji vší k nemovitým ježto státním náležitostí, pokud ona odlišná ježto každé nevíce než 25.000 zl., až do číselné sumy 300.000 zl., bude však postoupit takový prodeji potomně upraveně. Finanční ministr jest rovněž zmocněn, když potomně to uzavře, dohodí, by roku 1895, přebírány nemovitých státních vlastností silyby byly slobodnými, ježto hodnota přebírána, jest má býti menší, nebo práva, které má býti popříjato, nepřevyšuje v každé jednotlivé případnosti částky 25.000 zl. Účastní hodnota slobodnosti, jež roku 1895 tímto způsobem mají býti uloženy, není převyšovati sumy 300.000 zl. Může to dáti se ministruv finančím, moe, když to potomně uzavře, když, by roku 1895 společnosti, které patřily k obzám státních, dal povolit prodeji pozemky k kolonizaci státním náležitostí, ježto rovněž patří, ježto dal pokláda státním příměření nároku na to, le se vzdal práva vlastnického; takové povolení může ministr financí dáti i tehdy, když by ona odlišná k nek než vší, které se má prodat, činila více než 25.000 zl.

Článek IX.

Mimo ministerium finančím jest uloženo, aby kate nábo ve skutek uvedl.

Ve Vídni, dne 27. července 1895.

František Josef m. p.

Kleinmannegg m. p.	Welterschub m. p.
Jaworski m. p.	Eöden m. p.
Hansfeld m. p.	Wittke m. p.
Hittner m. p.	Krull m. p.

Rožpočet státní

království a zemí v radě říšské zastoupených na rok 1895.

Číska první. — Přílohy.

Kapitola, číslo	Titul	Příloha	Výdaje státní	V ý d a j e				
				Měna		Koruna říšská		S u m m a
				Jednotlivé položky náležející do těchto prvků				
				1894	1895	1895	1895	
úspěch rakouského říše								
1			I. Nejvyšší dvůr	4,320,000			4,320,000	
2			II. Kabineta kancelií Jeho Veličenstva 30%	71,000			71,000	
3			III. Rada říšská.					
1			Službovní praxe	25,044			25,044	
2			Službovní postavení	585,894			585,894	
3			Společné výdaje obou vládních rad	90,000		4,000	94,000	
4			Údržba	11,000			11,000	
5			Komise kontrolní nad úřadem státním	9,000			9,000	
6			Říky postavena byla poprvé vyhlášených zákonů			4,000	4,000	
7			Státní knihovny celkové			12,000	12,000	
8			Nová stárka knihovny pro rakouského delegáta v Berlíně			120,000	120,000	
			S u m m a (Kapitola 3, titul 1—8)	701,938		160,000	861,938	
4			IV. Říšský soud	22,000			22,000	
5			V. Rada ministrů.					
1			Pracovní rada ministrů	185,000			185,000	
2			Fond dispozitivní	100,000			100,000	
3			Sídlení na úrovni úřadu	810,000			810,000	
4			Telegrafní kancelií korespondenční	127,000			127,000	
5			Spisovna	258,350		6,000	264,350	
			S u m m a (Kapitola 5, titul 1—5)	1,380,350		6,000	1,386,350	
6			VI. Příspěvek k nákladu na společné náležitosti.					
1			Přebytky celních příjmů	40,444,000			40,444,000	
2			Číska příspěvků na dopravu výše společných		69,898,378		69,898,378	
3			Číska příspěvků na náležitosti potřeby vojáka v domě a v bezoporné a v ústřední službě			2,457,350	2,457,350	
			S u m m a (Kapitola 6, titul 1—3)	40,444,000	69,898,378	2,457,350	112,800,728	

Kategorie	Titul	Převod	Výdaje státní	V ý d a j e				
				Hrába		mimo-Hrába		S k u p e n a
				Jedni výték před ústředím a do ústředí		Jedni výték před ústředím a do ústředí		
				1895	1894	1895	1894	
				sázejek v celkové výši				
VI. Ministerium vně vnitřek.								
7	1	2	3					
				100,000			100,000	
				60,000			60,000	
	3	1	2	6,000,000	20,000	10,000	6,450,000	
				200,000			200,000	
	3							
				100,000			100,000	
				4,700,000		0,000	4,700,000	
						4,000	4,000	
						25,000	25,000	
	4			1,200,000		1,000	1,201,000	
				20,000			20,000	
				S u m m a (Titul 1—4)				
				12,420,570	20,000	20,000	12,460,570	
5								
	1			440,000			440,000	
						90,000	90,000	
						110,000	110,000	
	2			100,000			100,000	
						4,000	4,000	
						100,000	100,000	
				650,000		207,000	857,000	

Kraj	Okres	Popis	V ý d a j e		
			Váha		K u r s
			[kilogramů]		
			1935	1934	1933
Výdaje státní			zářek rozpočtového léta		
		Převážka	522.000	527.000	570.000
1	2	3			
		2. Úprava státního výhledového železného silnice z Lína do Rohovce, politický okres litavský (3. částka)		7.000	7.000
		3. V Litavce	98.000		98.000
		4. Ve Špýru	170.000		170.000
		1. Stavba mostu se železnou vrchou konstrukcí pře- jezdu Mury v místě Lábeň v kilometru 15-6 železní silnice, politický okres litavský (3. částka)		25.000	25.000
		2. Krátní příspěvek na přestavbu mostu Radokův, lehně se železnou vrchou konstrukcí přejezdu Mury ve Š. Hradě, politický okres litavský (3. částka)		20.000	20.000
		3. Stavba mostu se železnou vrchou konstrukcí pře- jezdu Hrybník v Ústí-Wittenbergu v kilo- metru 47-6, železná silnice, politický okres litav- ský (3. částka)		17.000	17.000
		5. V Krasně	175.000		175.000
		1. Stavba mostu se železnou vrchou konstrukcí pře- jezdu potok Pustický mezi Pusticemi a Pon- teštem na železnou silnici železná, politický okres litavský (3. částka)		1.000	1.000
		2. Krátní příspěvek na další úpravy konstrukční sil- nice železná konstrukce, politický okres sv. moravský (3. částka)		4.000	4.000
		3. Přehledná železná silnice železná na Holenčovicích vrch, politický okres sv. moravský (3. částka)		12.000	12.000
		4. Přehledná silnice přejezdu Žďárský vrch na železnou silnici železná železná, politický okres sv. morav- ský a litavský (3. částka)		20.000	20.000
		6. V Krasně	180.000		180.000
		1. Úprava železných železných silnic na trati mezi kilo- metry 132 a 2/20, politický okres krasněský (3. částka)		10.000	10.000
		2. Úprava státních železných silnic v úseku Vyšho Mlýn, mezi kilometry 11 a 2/11, politický okres sv. moravský (3. částka)		10.000	10.000
		3. Úprava státních železných silnic na Čestoběh vrch, mezi kilometry 1/110 a 2/111, politický okres krasněský (3. částka)		5.000	5.000
		Spolu	1.220.500	272.700	1.085.800

Krajina	Okres	Průmysl	Výdaje státní	V ý d a j e		
				Měsíci		Z u s t a v a
				1905	1904	
				1905	1904	1905
				všechných rakouských kralj		
			Průmysl	1,000,000	978,750	1,000,000
			4. Královský příspěvek ke stavbě mostu a železnice vedoucí k zastávce plynové v Písečce, politický okres Krasná (v Králově) a krasná (v Písečce) (1. Státní)		10,000	10,000
			5. Půjčka k stavbě silnice v Písečce na trati mezi Písečkou a Krasnou, politický okres Krasná (v Písečce) (2. Státní)		15,000	15,000
			6. Půjčka k stavbě silnice v Písečce plynové, politický okres Krasná, jak náležející a správa jej na plynové železnici, politický okres Krasná (1. Státní)		10,000	10,000
			V Písečce	100,000		100,000
			1. Znovuobnovení železnice v Písečce silnice provedené roku 1894 v různých částech země, malá úprava v Krasné a příměstské Písečce, politický okres Krasná (1. Státní)		20,000	20,000
			2. Královský příspěvek k železnici v Písečce (1. Státní)		2,000	2,000
			3. Správa silnice vedoucí krasná (1. Státní) v Písečce na železnici silnice vedoucí plynové v Krasné a Krasné (1. Státní) v Písečce, politický okres Krasná (1. Státní)		2,000	2,000
			4. Královský příspěvek ke stavbě železnice vedoucí krasná (1. Státní) na trati v Písečce do Písečce a ke krasné krasná (1. Státní), politický okres Krasná (1. Státní)		10,000	10,000
			V Týpově a Vavřinecku	200,000		200,000
			1. Královský příspěvek k náhradní železnici vedoucí v Krasné na Krasnou (1. Státní) v Krasné (1. Státní)		5,000	5,000
			2. Stavba mostu na železnici vedoucí krasná (1. Státní) plynové v Krasné, v Krasné (1. Státní)		2,000	2,000
			3. Stavba mostu na železnici vedoucí krasná (1. Státní) plynové v Krasné, v Krasné (1. Státní)		10,000	10,000
			4. Stavba mostu na železnici vedoucí krasná (1. Státní) plynové v Krasné, v Krasné (1. Státní)		5,000	5,000
			5. Stavba mostu na železnici vedoucí krasná (1. Státní) plynové v Krasné, v Krasné (1. Státní)		5,000	5,000
			Součet	1,762,120	1,762,120	1,762,120

Kapitola Titul	Průběh	Výdaje státní	V ý d a j e			
			Původ		K o n t r o l a	
			rozpočtová	nerozpočtová		
			1934	1935	1934	1935
			všechny rozpočtové tituly			
		Průběh	1,787,150	419,000	2,206,150
7	2	8	<p>4. Ústřední příspěvek na provedení 30 nových státních silnic celkem od odštěpení se od vnitřnímužské silnice štátní od de Kou-Pa-tien, politický okres neznaný (3. štátní)</p> <p>7. Přelobka vnitřnímužské silnice štátní v kilometru 120-2 a rozšíření stře a starba nového mostu na doloznu vedoucí koutrovat přes brodzský potok, politický okres koutrovat (2. štátní)</p> <p>8. Úprava vnitřnímužské silnice od Schindlermuck býv. ruzské koutrovat, politický okres neznaný (3. štátní)</p> <p>9. Starba nového koutrovatého mostu přes řeku Li maí Fokširokem a Tienem v kilometru 04—05 koutrovatého silnice, politický okres koutrovat (2. štátní)</p> <p>10. Úprava koutrovat silnice štátní v kilometru 100-4—100-5 a koutrovat i starba nového mostu na doloznu vedoucí koutrovat přes potok Ganderat, politický okres koutrovat (3. štátní)</p> <p>11. Starba nového mostu na doloznu vedoucí koutrovat přes řeku Chien v Ciang v kilometru 024—026 koutrovatého silnice, politický okres koutrovat (2. štátní)</p> <p>12. Salvenec na státní nové silnice štátní a Ciang v kilometru 42-2 koutrovat silnice štátní de Maloznu di Ciangpiao, politický okres koutrovat a koutrovat (3. štátní)</p> <p>13. Salvenec na státní nové silnice štátní v Winkobozu de Yip a Fuan, politický okres koutrovat a koutrovat (3. štátní)</p> <p>14. Salvenec na úpravu koutrovat silnice štátní koutrovat od Fuan (josei Kiang) at na příspěvek k koutrovat silnici štátní v Winkobozu, politický okres koutrovat (3. štátní)</p> <p>15. Úprava nového práce na třetí silnici a Fuan de Fuan, politický okres koutrovat (4. štátní)</p> <p>16. Úprava koutrovat štátní silnice v Neznaném v kilometru 140-5—141-6, by 3 Adžo neznané koutrovat, politický okres koutrovat (3. štátní)</p> <p>17. Salvenec na starbu koutrovat koutrovat silnice, politický okres koutrovat (3. štátní)</p>			
		Štátní	1,787,150	568,000	2,355,150

Krajina	Tržba	Príspevek	Výdaje štátné	Výdaje		
				Štát		Suma
				1895	1896	
				Výdaje celkové štátu		
			Príspevky	1,717,130	558,098	2,275,228
1	2	3	V Čechách	1,650,000		1,650,000
			Starba mostu na železnici konstatkej vedľa želez. železnice v Žateji na trati stacionársko-typtická ulička štátna, politický okres žatejský (3. štvrť)		95,000	95,000
10			Na Moravě	520,000		520,000
11			V Štátoch	187,000		187,000
12			V Rakúsku a v Bukovine	578,000		578,000
			1. Krievy príspevek k opravě uličky ulička Slava-Ukava, politický okres žatejský (3. štvrť)		5,000	5,000
			2. Starba mostu pri Dunaji a Biskupci, politický okres žatejský (3. štvrť)		10,000	10,000
			3. Krievy príspevek na opravu železnice ulička Slava-Ukava - vysočkovská, politický okres žatejský, ulička a konstatkej (3. štvrť)		10,000	10,000
			4. Plynová sieť ulička Slava-Ukava pri železnici, spoločná ulička Slava a Biskupci, na trati konstatkej štátna ulička, politický okres žatejský (3. štvrť)		10,000	10,000
			5. Starba mostu na železnici vedľa konstatkej a v železnici pri uličke pri železnici Slava a Plynová na trati štátna ulička prístupná, politický okres prístupný (3. štvrť)		40,000	40,000
			6. Oprava štátnych uličok v Plynová a v štátoch, politický okres prístupný (3. štvrť)		10,000	10,000
			7. Krievy príspevek na opravu uličky ulička Slava-Ukava a ulička Slava-Ukava v Plynová a v štátoch, politický okres prístupný (3. štvrť)		10,000	10,000
			8. Oprava uličky ulička Slava-Ukava a ulička Slava-Ukava pri železnici Slava-Ukava, politický okres žatejský (4. štvrť)		10,000	10,000
			9. Krievy príspevek k opravě uličky ulička Slava-Ukava - vysočkovská, politický okres žatejský, ulička a konstatkej (3. štvrť)		5,000	5,000
			Štátna	4,144,130	728,488	4,872,618

Kapitola	Titul	Paragraf	Výdaje státní	V ý d a j e		
				Titul		S u m a
				1958	1959	
				částky v celkové částce		
1	5	22	Převážně	4,144,180	722,400	4,866,580
			10. Územní příslušek k úpravě vesty bystřického-čáslavského, politický okres katovický (5. částka)		3,000	3,000
		23	V Dolníčanech	105,000		105,000
			Starba celistvé silnice komercko-komerční, politický okres kutovický (4. částka)		3,000	3,000
		14	V Dolníčanech	60,000		60,000
			1. Přístavek silnice, vrchol Strážnice, Mlýnský náhon Dobruška ve směru středozemské silnice č. 101, i v úseku silničního napojení mezi peronečnou křižovatkou Fila a Flice, úsek do úseku k bodu odbočení silnice kolem státní peronečské přikopy, politický okres dobrušický (1. částka)		30,000	30,000
			2. Úsek č. 101 silnice z Lopotane do Stráže Dobrušské v úseku odbočení, by doplněn byla silniční úseček bystřického-čáslavského-čáslavského a politický okres kutovický (1. částka)		30,000	30,000
			3. Přístavek ke staré 8 metry široké silnici (část z Písnic do Staré Vlčice v Ladaně, politický okres kutovický (1. částka)		30,000	30,000
			4. Starba státní vesty z komerčního příjezdu k silnici vrchol komerční přes Fiku Krasnou v Mělníku i v úseku příslušek úseku, politický okres mělnický (4. částka)		60,000	60,000
			5. Pokračování staré široké silnice z Brzdy Nové do Mělníka, v úseku z Mělníka přes Krasnou a k nové silniční křižovatce v úseku, politický okres bobrovický, pro D. část trati od mysu Písnic do Ústí (3. částka)		13,000	13,000
			6. Starba (část) silnice z přístavu Čáslavského náhon Čáslavský do Brzdy, úsek příjezd ze k silniční křižovatce-čáslavské-čáslavské, politický okres spálovský (5. částka)		30,000	30,000
			S u m a (Titul 5, §§. 1—14)	4,244,180	855,790	5,099,970

Kategorie	Titul	Průběh	V ý d a j e				
			Kauze		Soudní výrok		S u m a
			jednání vzhledem ke dni konání jednání:				
			1898	1899	1899	1899	
dávky nárokujícího čísla							
7	8	Starý ročník					
	1	V Rakousku pod Říp	273.150			273.150	
		3. Úprava jazyka Rakouského v odvolacím úřadě vlastní kancelářským jednáním, pak jednáním před Královským a Průmyslovým (B. Hradec)		10.000		10.000	
		2. Příspěvek národní na veřejnosti Dunaj (B. Hradec)		450.000		450.000	
	2	V Rakousku nad Říp	900.000			900.000	
		1. Na starý na hraně Dunaj		100.000		100.000	
		2. „ „ „ „ hraně		100.000		100.000	
		3. „ „ „ „ Štětí		25.000		25.000	
		4. „ „ „ „ Trosk		100.000		100.000	
	3	V Rakousku Na úpravě list. Salce a Štětí	30.000		60.000	90.000	
	4	Na Štětí	40.000			40.000	
		1. Národní příspěvek na úpravě listovního úřadu vlastní kancelářským jednáním Ferdinandským a Hradec, Karlovým úřadem ve Št. Hradci (B. Hradec)		6.000		6.000	
		2. Národní příspěvek na úpravě a udržování starý na Dvůr od Mariboru at. de. Štětí		15.000		15.000	
	5	V Rakousku Na úpravě Dvůr	37.000		71.000	108.000	
	6	V Řepči	13.400			13.400	
		Na úpravě Štětí		50.000		50.000	
	7	V Tyrolsku a Venecku	70.000			70.000	
		1. Na úpravě Řepči (100.000 fr. nebo 170.000 al. ve štat. t. j. v zákonné jednotce rakouské měry) (B. Hradec)		100.000		100.000	
		2. Úprava veřejných věcí v rakouském úřadě vlastním (B. Hradec)		50.000		50.000	
		3. Úprava a doplnění práce na národní třídě Štětí Řepči (B. Hradec)		20.000		20.000	
		4. Na mezinárodní starý na hraně hraně		5.000		5.000	
	8	V Štětí	200.000			200.000	
		1. Na úpravě Štětí Štětí		400.000		400.000	
		2. Na úpravě Štětí Lázeň		50.000		50.000	
		3. Štětí příspěvek pro roční na hraně Štětí a Lázeň		20.000		20.000	
		Štětí	599.000	1.817.170	2.817.100		

Kapitola	Titul	Průběh	V ý d a j e			
			Věcní		S u m m a	S u m m a
			1905	1906		
			státek rakouského šilku			
VII. Ministerium obecní správy.						
1			404,000	2,000	406,000	
2			12,958,400	219,212	13,177,612	
3			79,000		79,000	
4			39,200		39,200	
5			149,070		149,070	
6			3,987,000		3,987,000	
S u m m a (Kapitola 3, titul 1—6)			17,516,670	221,212	17,737,882	
IX. Ministerium náležitosti duchovních a vyučování.						
A. Církevní.						
1			391,000	91,000	482,000	
2			858,000	0,000	858,000	
3			104,000	14,000	118,000	
4			89,000	18,000	107,000	
5			40,000		40,000	
6			71,000	18,500	89,500	
7			61,000		61,000	
8				2,000	2,000	
9				2,500	2,500	
10				1,000	1,000	
11				700	700	
S u m m a (Titul 1—11)			1,505,000	137,500	1,642,500	

Kategorie	Titul	Průběh	V ý d a j e				
			1988		1989		S u m a
			Jedná se o tyto položky a da li jsou prokazatelné				
			1985	1986	1987	1988	
úspěšně realizované tituly							
9 10	Výdaje k účelům uměleckým a archaologickým:						
	a) K účelům uměleckým:						
1	Akademijský výzkumný ústav ve Vídni	181.840				181.840	
	Na nákup 16 přírodních kresek rukou Josefa Rybky z Filadelfie (2. částka)			1.550		1.550	
2	Umělecká škola v Kolíně	21.580				21.580	
3	Měsíční akademie v Praze	1.580			18.000	19.580	
4	Na podporu knihovnictví	24.900				24.900	
	Smlouva společnosti pro vydávání knižních památek v Rakousku				4.000	4.000	
5	Smlouva umělců, skladatelů umělců, hudebníků, smlouva umělců pro podnikání a jiné výdaje			24.500		24.500	
	Smlouva společnosti pro rozmaršování umění ve Vídni na výhled 8 let „Die Theater Wiener“ (1. částka)				1.000	1.000	
	Výdaje umělecké univerzity brněnské (2. částka)				18.000	18.000	
	Výdaje na univerzitu vědeckou (2. částka)				1.000	1.000	
	S u m m a (Titul 09, §§. 1-5):	263.900	21.580	26.500	23.500	335.480	
	a) K účelům archaologickým:						
6	Ústřední knihovna pro vykazování a uchování památek uměleckých a historických	21.875				21.875	
7	Zachování a oprava starých památek dřevěných			1.000		1.000	
	Fakulty na KTH:						
	Oprava knihovny knihovny v Dvorníku-Altenbrunn (1. částka)			1.000		1.000	
	Smlouva společnosti pro dostavbu knihovny v Dvorníku (2. a poslední částka)				1.000	1.000	
	Fakulty na KTH:						
	Oprava knihovny sv. Václava v Lovosicích			1.000		1.000	
	Tiskárny:						
	Oprava tiskárny v letištní čtvrti letištního domu (4. a poslední částka)			1.750		1.750	
	Školstvo:						
	Oprava knihovny knihovny sv. Ondřeje v Blatné (2. částka)			1.000		1.000	
	Oprava knižnice administrativní budovy v Šelově			1.000		1.000	
	S u m m a:	21.875	1.000	18.250		41.125	

Kapitola Titul	Průmysl	Výdaje státní	V ý d a j e			
			Hodnota (milióny Kč.)			R u s k o u
			přičteno k tomu, co bylo již dříve poskytnuto			
			1895	1894	1893	
Měsíční celková částka						
		Převážka	21,275	2,000	19,275	20,125
9	10	Přímocí:				
		Na štěpování dřevů v císařské továrně			4,500	4,500
		Dalších:				
		Oprava zvonů sv. Štěpána na Hradě (4. a poslední částka)			2,100	2,100
		Na opravu zvonů sv. Štěpána (10. částka)			20,000	20,000
		Částky:				
		Opava dělnického kostela sv. Mikuláše v Olšanech (3. částka)			5,000	5,000
		Na dostavění kostela sv. Mikuláše v Olšanech			15,000	15,000
		Na štěpování dřevů:				
		Opava štěpování dřevů v Krasově (1. částka)			2,700	2,700
		Opava štěpování dřevů v Olšanech			3,000	3,000
		Opava štěpování dřevů v domovních dílnách v Krasově			2,000	2,000
8		Výzkumná práh, zejména archeologickým podnikům a ostatní výdaje	14,000	2,000		14,000
		Přímocí:				
		Na výzkumné a učební podniky v císařské továrně štěpování dřevů (4. a poslední částka)			375	375
		Dalších:				
		Stavba štěpování dřevů na kostele sv. Štěpána v Hradě			1,711	1,711
		Koupě pozemků, aby vznikaly štěpovací továrny v Olšanech a štěpování dřevů v Olšanech			1,000	1,000
		S u m m a (Titul 10, §§. 4—8)	29,275	2,000	27,275	28,125
		S u m m a (Titul 10, §§. 1—8)	29,275	20,000	19,275	20,125
		D o h r a m o d y (Kapitola 8, titul 1—10)	1,895,000	20,000	181,200	1,976,125

Kapitola	Titul	Příspěvek	V ý d a j e			
			Příjem			S u m m a
			1939	1938	1936	
Výdaje státní						
B. Kultura.						
9	11		Příjmy fondů národních:			
			a) Výdaje fondů:			
1			244.000		244.000	
					57.000	
					32.000	
					252.500	
2			184.000		184.000	
					2.000	
					186.000	
3			100.000		100.000	
4			474.000		474.000	
5			40.700		40.700	
6			400.000		400.000	
7			180.000		180.000	
8			182.700		182.700	
					1.071	
					65.400	
10			111.800		111.800	
11			130.000		130.000	
12			274.000		274.000	
					40.000	
					40.000	
					1.000	
13			1.000.000		1.000.000	
					5.000	
					5.000	
					4.000	
14			540.000		540.000	
					5.000	
15			117.000		117.000	
					5.000	
16			1.402.500		1.402.500	
					50.000	
17			112.700		112.700	
18			51.000		51.000	
					5.000	
S u m m a (Titul 15, §§. 1—28)			5.204.000	218.914	5.422.914	
20			722.000		722.000	
					5.000	
					3.540	
					3.470	
					3.000	
Ze kroměštických fondů národních:						
Příjmy pod Ekl:						
					5.000	
S u m m a			732.000	34.530	766.530	

Kapitola	Titul	Paragraf	Výdaje státní	V ý d a j e		
				Válcov		S u m m a
				Válcov/Háček		
				1994	1995	1995
				úsp. čas. úsp. čas. úsp. čas.		
9	11	19	Finanční	793.000	84.400	357.000
			Hodby:			
			Nové stavby veřejné budovy a kaploany v Praze		500	500
			Nové stavby a finanční úpravy pro lidi v Kynčle		307.400	307.400
			S u m m a (Titul 11, §. 19)	793.000	312.000	664.400
			S u m m a (Titul 11, §§. 1—19)	7.000.000	851.984	7.388.584
12			Fundace a příspěvky k účelům katolické církve:			
			1 Fundace	31.800		31.800
			2 Příspěvky	188.400		188.400
			Rokovny podíl:			
			Aby deklarovaná byla oprava mešitanského chrámu na Hrad ve Vídni (výše potřebná)		1.200	1.200
			Na polstrovaní v apertě kostela Panny Marie na sídlišti ve Vídni (č. stavby)		25.000	25.000
			Aby uplně vyřešeny byly vlny klavírního řadu chrámu ve Vídni (stavba Nového Města) (č. stavby)		12.000	12.000
			S u m m a (Titul 12, §§. 1 a 2)	157.600	28.200	195.800
13			Příspěvky k potřebám katolické evangelické:			
			1 Evangelická církevní rada církevní	41.000		41.000
			2 Účastní pomoci evangelické církvi v rámci evangelického a katolického	88.700		88.700
			S u m m a (Titul 13, §§. 1 a 2)	129.700		129.700
14			Příspěvky k potřebám evangelické církve české:			
			1 Účastní	88.000		88.000
			Nové stavby, přístavky a přístavky		34.200	34.200
			Finanční mimořádné výdaje		1.800	1.800
			S u m m a (Titul 14)	88.000	36.000	97.800
			D o k u m e n t y (Kapitola 9, titul 11—14)	7.112.500	485.877	7.819.187

Klasifikácia	Titul	Príloha	Výdaje štátni	V ý d a j e		
				1936		S u m a
				1935	1936	
				skupiny rokmiškovej		
1			C. Vyučovanie.			
			Vysoké školy.			
			a) Univerzity.			
			1. Univerzita vo Viedni	574.000	354.000	1.028.000
			Nové učebné pomôcky a učebnice v chemických laboriách (1. škola)		20.000	20.000
			Áby doplniť byť videový vzťah ambulatorie medicíny laborií (2. škola)		300	300
			Opätovné, postavení a lipova dábodivná k fotografu- vni laborií pro univerzitu levišterno (3. a posledná škola)		15.000	15.000
			Minutálna nájsa a rozmanosť za príslušnú tvorbu katalogizovaní univerzitní knihovny		2.000	2.000
			2. Univerzita v Bratislave	303.700	18.100	321.800
			Áby opätovná byť elektrorektor pro laborií všeobecné a pikamní psychologie		300	300
			Áby opätovná byť archaologická díla pro univerzitu knižnicno (3. škola)		1.000	1.000
			Áby doplniť byly obraty stánie pro vývoj umění (3. škola)		1.000	1.000
			Zařízení knižnicných místností v novém pavilóně ne- moursno (3. a posledná škola)		2.000	2.000
			Áby videový vzťahjena byla dematologická škola (3. a posledná škola)		1.000	1.000
			Áby videový vzťahjena byla psychiatrická škola (3. a posledná škola)		500	500
			Áby videový vzťahjena byla stánie laborií (3. a posledná škola)		500	500
			Áby opätovná byly učební a pracovní prostředky pro prologické-paleontologický labori (3. a posledná škola)		300	300
			Spolu	1.128.500	178.100	1.306.600

Kategorie	Titul	Průmysl	Výdaje státní	V ý d a j e				
				Měsíční		Měsíční-Měsíční		K o n t r o l a
				Jedn. měř. jednotka měř. do konce prosince				
				1954	1955	1954	1955	
části v celkové částce								
			Přehled	1,119,500	179,100	49,800	1,257,500	
1			Univerzita ve Vídni (Španělsko)	204,900	91,300	...	345,900	
			Úprava geodetický a operačních stůl pro gymnastologičtí a porodničtí	5,300	5,300	
			Vědecké vystrojění fyziologického ústavu (I. částka)	1,000	1,000	
			Aty doplňkové bylo vědecké vystrojění ústavu pro porodní lékařství (I. částka)	1,000	1,000	
			Doplňkové náklady státní archaologického kabinetu (I. částka)	500	500	
			Základní státní ústav pro státní vědy zeměpisné ústav (I. a poslední částka)	700	700	
			Aty doplňkové bylo vědecké vystrojění porodnicko-gynekologické kliniky (I. a poslední částka)	500	500	
			Asanace na státní univerzitní laborator ve Španělsku (Viedeň (I. a I. poslední částka)	20,500	20,500	
2			Univerzita v Praze	717,600	308,000	...	942,600	
			Národní univerzita:					
			Janovy	1,448	1,448	
			Česká univerzita:					
			Vědecké vystrojění fyziologického ústavu (I. a poslední částka)	1,000	1,000	
			Univerzitní státní Vědecké a Měsíční:					
			Základní státní státní (I. a poslední částka)	8,000	8,000	
3			Univerzita ve Lvově	197,900	197,900	
			Základní státní státní pro fyziologii (I. částka)	1,000	1,000	
			Podpora státního Hlavního na státní a státní část (I. částka)	50,000	50,000	
			Aty nákladů a nákladů bylo vědecké muzeum (I. částka)	2,000	2,000	
			Součet	2,269,500	397,800	158,748	2,644,248	

Krajisko	Věstev	Průmysl	Výdaje státní	V ý d a j e		
				1934		1935
				1934	1934	
				1935	1934	1935
				v tisících rakouských šilinkách		
c) Výdaje školy technické						
1	15	14	Výdaje školy technické ve Vídni	299.400		299.400
			Opatření učiva pro vyloučení ženských žen a vč. letců (1. částka)		1.000	1.000
		13	Výdaje školy technické v Hradci Štěpáně	114.900		114.900
			Zřízení učeben pro učební státní laboratorii		1.000	1.000
			Doplňkové elektrotechnické pomůcky pro učební státní školu (1. částka)		500	500
			Opatření nábytku pro učební učebních státní při vy- učebních školách technických (2. částka)		2.000	2.000
		14	Výdaje školy technické v Praze	373.700		373.700
			Stavění výdaje školy technické:			
			Zřízení laboratorní knihovny		500	500
			Opatření desek učebních pro vyučování		500	500
			Částka výdaje školy technické:			
			Opava a opatření nábytku pro učební učebních státní v nejvyšších náročnostech		17.000	17.000
		15	Výdaje školy technické v Brně	98.700		98.700
			Opava příček na budově vysokých škol technických (2. a poslední částka)		1.000	1.000
		16	Výdaje školy technické ve Lvově	100.000		100.000
			Vytváření elektrotechnické laboratorii (1. částka)		500	500
			Zřízení nové učebny nástrojů a přístrojů pro před- nášky a měření hmotnosti a vlnění		1.000	1.000
		17	Veškeré výdaje školy technické	1.058		1.058
			S u m m a (Věstev 15, §§. 14—17)	979.900	26.000	999.900
		18	Výdaje školy pro zemědělství ve Vídni	121.000		121.000
			Zřízení demonstračního vyučování v učebně živočiš- ná v Wolfenbuře a Hiltendorfu		1.000	1.000
			Docházková práce k učebnímu kmenovému učeb- nímu na Wolfenbuře		500	500
			S u m m a	121.000	1.500	122.500

Kraj Účel Převzat	Výdaje státní	V ý d a j e			
		Váha		S u m m a	
		absolutní	procentní		
		1932	1933	1933	
částek v celkové výši					
10	10	Převážka	131.600	1.708	133.308
		Honoráře za přednášky profesorů a docentů a jiných škol vysokých	1.708	1.708	1.708
		S u m m a (Tlakt 15, g. 10)	133.308	3.408	136.716
	15	Správa k informacím o státním profesorském při vysokých školách technických a při vysokých škol zemědělských	5.000	5.000	5.000
	20	Na vydávání učebních pro vysoké školy	30.000	30.000	30.000
	25	Pomocné studijními věcnými vysokých škol	3.000	3.000	3.000
		S u m m a (Tlakt 15, g. 1—25)	3.900.656	373.408	4.274.064
		S t á t n í š k o l y			
10	1	Gymnasia	4.287.700	4.287.700	4.287.700
		K a t e d r y p o d š k o l y:			
		Účastní učitelů učebních středních škol pro státní gymnasia ve Váhu (II. okres)	1.500	1.500	1.500
		Účastní učitelů učebních středních škol státních gymnasií ve Váhu (I. okres, slovenská), (II. a poslední částka)	1.100	1.100	1.100
		Účastní učitelů gymnasií kadetů ve Váhu (V. okres, II. a poslední částka)	30.000	30.000	30.000
		Účastní učitelů gymnasií kadetů ve Váhu (V. okres, II. a poslední částka)	7.000	7.000	7.000
		Správa obecních gymnasií ve Váhu (III. okres, Třebíč)	2.300	2.300	2.300
		T y p o k o:			
		Správa konvikčních učitelů Mariánskému na vyšších konvikčních gymnasiích v Brně	4.000	4.000	4.000
		Správa konvikčních učitelů Konvikčního na vyšších konvikčních gymnasiích v Brně	1.000	1.000	1.000
		Š k o l y:			
		Speciální výškové přednášky pro I. státní gymnasia ve Slováckém území	300	300	300
		Asistenti a učitelé školy na státním gymnasiích kadetů ve Sl. Brně (II. a III. částka)	14.500	14.500	14.500
		K a t e d r y:			
		Podpůrná práce ke středním gymnasiím kadetů v Gávozi (I. částka)	1.100	1.100	1.100
		K r a j i n a:			
		Státní úprava v školní kadetů v Loháně	3.500	3.500	3.500
		Správa učitelů doma v konvikčních středních školách v Loháně	3.148	3.148	3.148
		S u m m a	4.287.700	74.808	4.362.508

Kraj Ústřední Příspěvek	Výdaje státní	V ý d a j e		
		Měsíční		K u m u l a
		přít. měsíční výdaje až do konce prosince		
		1895	1894	1895
		náležitých národních dnů		
1 18 5	Průběh	4,287,700	70,000	4,357,700
	číslo:			
	Úpravy v gymnasiálních budovách v Pojli		4,000	4,000
	číslo:			
	Nové školní zařízení pro státní gymnasia v Olomouci (olomoucké)		500	500
	Nové školní zařízení pro státní gymnasia v Mladé Boleslavi (státní), (L. a polní) (státní)		500	500
	Školní nábytek pro státní gymnasia na Katedrálním náměstí		2,500	2,500
	Ažadění a vedlejší platy za stavbu státních gymnasií v Praze na Novém městě (státní)		13,001	13,001
	Vedlejší úpravy nové budovy pro státní reálné a vyšší gymnasia v Praze (L. školní)		3,000	3,000
	Stavba nové budovy pro státní reálné a vyšší gymnasia v Praze (L. a polní) (státní)		15,000	15,000
	Sčítanec obecních gymnasií:			
	V Týnci nad Ohří (státní)		3,000	3,000
	V Havířově (státní)		3,000	3,000
	Město:			
	Opředení a doplnění školního nábytku i úpravy ve státních gymnasiích:			
	V Brně (L. státní)		400	400
	„ „ (L. státní)		500	500
	„ „ (státní)		100	100
	V Hluboké (státní)		1,000	1,000
	„ Olomouci (státní)		90	90
	Pro státní reálné a vyšší gymnasia v Uherském Brodě (státní)		190	190
	Ažadění a vedlejší platy za stavbu gymnasiálních budov v Brně (L. státní)		3,000	3,000
	Ažadění a vedlejší platy za stavbu gymnasiálních budov v Brně (státní)		10,000	10,000
	Společně	4,287,700	144,000	4,431,700

Kategorie Titul Program	Výdaje státní	V ý d a j e		
		Měsíci		V celku na 1895
		1894	1895	
		1894	1895	
		skupě vyúčtována byla		
	Plzeňsko	4,282,790	144,129	4,426,919
1	Každý:			
	Úprava přilepštěných školních učeben pro státní gymnasia v Novém Břevě (příloha)		1,800	1,800
	Opakovaně nádobných prostředků pro následně provedené státní gymnasia v Plzeňsku (1. školní)		1,000	1,000
	Stavění učebních učebních míst pro státní nově gymnastické učebny (2. školní)		1,000	1,000
	Opakovaně nádobných prostředků pro státní gymnasia v Podolí (3. školní)		500	500
	Stavění učebních gymnastických v Plzeňsku (1. a poslední školní)		18,000	18,000
	Dobrovolní:			
	Státní příspěvek ke stavění učebny funkcionářského gymnasia v Břevě (3. a poslední školní)		7,500	7,500
	Výdava knihovny a ostatní výdava školních potřeb:			
	Na ošetrování učebních vyřazených		4,000	4,000
2	Státní výdaj	4,622,870		4,622,870
	Učebny pod Každý:			
	Stavění učebny v učebních učebnách ve Třebí (4. školní)		1,000	1,000
	Činy:			
	Úprava školní na úpravě 12. učebny státní učebny v Plzeň (na staré škole)		15,000	15,000
	Školní nádobný pro následně státní učebny v Plzeň		798	798
	Účebny prostředky pro následně učebny v Plzeň		1,000	1,000
	Účebny prostředky na následně učebny pro státní učebny v Třebí (2. školní)		1,400	1,400
	Stavění učebních učebních v Břevě, opakovaně školní učebny (1. školní)		1,000	1,000
	Úprava učební učebny na státní učebny 1. učebny státní učebny v Plzeň (okružní)		750	750
	Moravský:			
	Opakovaně školního nádobného a následně učebny pro následně učebny v Plzeň		800	800
	Stavění učebních učebních učebních; fondy na vyřazení učebních učebních v Plzeňsku		4,000	4,000
	Kráčkov:			
	Stavění učebních učebních učebních (3. školní)		60,000	60,000
	Nádobný učebních učebních učebních		2,847	2,847
	Výdava knihovny a ostatní výdava učebních učebních učebních:			
	Na ošetrování učebních učebních		1,000	1,000
	Školní přídavky učebních učebních	12,000		12,000
3	Komise učebních	1,000		1,000
4	Komise pro následně učebních učebních	3,444		3,444
5	Funkcionářský na následně učebních učebních	5,000		5,000
6	Funkcionářský a následně, pak komise učebních učebních učebních		20,000	20,000
7				
Summa (Titul 18, §§. 1—7)		5,025,810	314,099	5,339,909

(Přiloha.)

Krajina	Titul	Průběh	Výdaje státní	V ý d a j e		
				Válka		S u m a
				1945	1950	
				skupin celkem (1945-1950)		
1	17	18	Bibliotéky studijní	29.200		29.200
			Široceotanská rybníkářka.			
			Široceotanské školy:			
			a) Dělnská škola pro široceotanské blázní skupiny (stavění, stáje, lesní, obecní a zemědělské práce)	1.028.200		1.028.200
			Vedlejší škola přírůstek ve Vídni:			
			Opakované prostředky rybníkářské (š. a postovní škola)		300	300
			Vedlejší přírůstek škola v Praze:			
			Opakované prostředky rybníkářské a dř. pro kůlny (š. škola)		4.000	4.000
			Školní přírůstek škola ve Vídni (š. škola):			
			Opakované prostředky (š. a postovní škola)		500	500
			Školní přírůstek škola ve Vídni (š. škola):			
			Základní škola (š. škola)		4.000	4.000
			Opakované prostředky rybníkářské (š. a postovní škola)		1.000	1.000
			Školní přírůstek škola ve Š. Hradě:			
			Aby doplnění výroby nádobí		1.000	1.000
			Školní přírůstek škola v Třebíči:			
			Aby opatření byla rybníkářské prostředky pro učební š. škola		18.000	18.000
			Školní přírůstek škola v Praze:			
			Opakované prostředky		1.400	1.400
			Školní přírůstek škola v Praze:			
			Základní škola		1.100	1.100
			Školní přírůstek v Liberci:			
			Přístavky k školní přírůstek škola (š. škola)		40.000	40.000
			Školní přírůstek škola v Brně:			
			Vedlejší škola (š. škola)		300	300
			Anotace na stavění nové budovy pro školní přírůstek škola a vedlejší škola (š. a š. přírůstek škola)		3.000	3.000
			Školní přírůstek škola v Brně:			
			Opakované prostředky rybníkářské (š. škola)		1.000	1.000
			Anotace na stavění nové budovy pro školní přírůstek škola (š. a š. přírůstek škola)		5.000	5.000
			Školní přírůstek škola v Olomouci:			
			Opakované prostředky		1.470	1.470
			Školní přírůstek škola v Olomouci:			
			Opakované prostředky		300	300
			Opakované prostředky rybníkářské (š. a postovní škola)		370	370
			Vedlejší škola (š. škola)		2.000	2.000
			Školní přírůstek škola v Kladně:			
			Aby doplnění výroby nádobí chemické laboratoře (š. a postovní škola)		1.000	1.000
			Aby opatření byla rybníkářské prostředky pro vedlejší přírůstek škola (š. a postovní škola)		270	270
			S u m a (a)	1.028.200	88.887	1.117.087

Krajina	Věk	Příspěvek	Výdaje státní	V ý d a j e			S u m a
				Státní		S u m a	
				1935	1935		
				Výdaje státní			
5	25	1	4) Odborná škola pro jednotlivé členy státní odvětví	523.800		523.800	
			Tělocvičná škola v Šarvě				
			Zařízení mechanické tkalovny (2. ústka)		5.000	5.000	
			Tělocvičná škola v Brně:				
			Zařízení státní technologií a státní škola (1. ústka)		300	300	
			Tělocvičná škola ve Velešíně:				
			Zařízení mechanické tkalovny (4. a poslední ústka)		705	705	
			Tělocvičná škola v Humpolci:				
			Zařízení mechanické tkalovny (2. ústka)		4.200	4.200	
			Tělocvičná škola v Křivčově Dvoře:				
			Kaučková tkalovna ruční a zařízení tkalovny mechanické (1. ústka)		2.200	2.200	
			Tělocvičná škola v Šarvě:				
			Zařízení mechanické tkalovny (2. ústka)		3.617	3.617	
			Tělocvičná škola v Novém Jičíně:				
			Opěrná perimetrní střešní na náh (2. ústka)		300	300	
			Tělocvičná škola v Hymboři:				
			Vnitřní zařízení (2. ústka)		300	300	
			Tělocvičná škola v Štáblově:				
			Aby doplněno bylo vybavení pro mechanické tkalovny státní (1. ústka)		300	300	
			Tělocvičná škola v Ústí nad Orlicí:				
			Zařízení dílny (2. a poslední ústka)		715	715	
			Tělocvičná škola ve Svitavě:				
			Zařízení mechanické tkalovny v odvětví nové školy (1. ústka)		300	300	
			Odborná škola pro zpracování dřeva v Bráně nad Moravou:				
			Strojní zařízení kotveny (2. ústka)		300	300	
			Odborná škola pro dřevní průmysl v Hořovicích:				
			Vnitřní zařízení nové školní budovy (2. a poslední ústka)		250	250	
			Odborná škola pro zpracování dřeva v Dolhoupčích:				
			Vnitřní zařízení (1. ústka)		300	300	
			Odborná škola pro zpracování dřeva v Klatovce:				
			Vnitřní zařízení		2.000	2.000	
			Odborná škola pro dřevní průmysl ve Valašském Meziříčí:				
			Starba nástrojů pro státní výrobu (2. a poslední ústka)		850	850	
			Odborná škola pro rublečový průmysl v Hněvčovicích:				
			Vnitřní zařízení (2. a poslední ústka)		2.000	2.000	
			Odborná škola pro umělecké státní výrobu v Brně:				
			Kaučková tkalovna ruční pro odvětví nové školy (2. ústka)		5.200	5.200	
			Odborná škola pro keramický průmysl v Mladé Boleslavi:				
			Dělní zařízení (4. a poslední ústka)		375	375	
			Odborná státní škola v Přerově:				
			Vnitřní zařízení, opěrná střešní a nástroj (7. a poslední ústka)		350	350	
			Odborná škola pro výrobu keramické tělesové střešní v Bulhovicích:				
			Vnitřní zařízení (2. ústka)		2.000	2.000	
			S u m a	523.800	31.925	555.725	

Kategorie	Titul	Paragraf	Výdaje státní	V ý d a j e		
				1895		S u m a
				1895	1896	
				části výtka byly určity až do konce prosince		
1895	1896	1895				
				částech obnošeného titulu		
			Převážka	833,800	21,810	855,610
5	16	1	Odborná škola pro státní úředníky ve Švýcarském: První úroveň (3. řadka)		4,000	4,000
			Odborná škola pro správní úředníky a úřední ve Tuluzem: Třetí úroveň (1. řadka)		500	500
			Odborná učební škola průmyslová v Lubane: Speciální úroveň		785	785
			Odborná škola pro masořivní a brzdění dřevěných kamení v Turone: Speciální úroveň a brzdění		1,500	1,500
			Summa (5)	833,800	69,307	903,107
			a) Kvalifikační a modelářské školy	9,800		9,800
			d) Obecné technické školy a přípravné školy	81,400		81,400
			Všeobecné technické školy v Dohu: Aby doplněn bylo učební dílna a dílna učeb.		2,700	2,700
			Summa (6)	91,200	2,700	93,900
			e) Pokračovací školy a přípravné školy	914,000		914,000
			Summa (6, 1)	923,800	130,714	1,054,514
			2) Průmyslové a zemědělské učební školy učební	135,000		135,000
			Summa (6, 2)	135,000		135,000
			3) Obchodní školy	67,000		67,000
			Aby poskytnuty byly výcvikové školy pro obchodní školy a školky pro učební		1,000	1,000
			Summa (6, 3)	67,000	1,000	68,000
			4) Školství fyzicky nepřístupné	1,000		1,000
			Summa (Titul 16, §§. 1—4)	2,286,500	131,714	2,418,214
18			Speciální školy vyučovací.			
			1) Školy pro hluboké provedení	67,700	18,000	85,700
			2) Školy vnitřní a vnější a polovnitřní ve Lvově	22,000		22,000
			3) Školy k vyučování řemesl v zemědělství ve Vídni	5,100		5,100
			4) Učební učebnice	82,000	4,000	86,000
			Summa (Titul 18, §§. 1—4)	148,100	22,000	170,100
20			Školy všeobecné.			
			1) Školy ke vzdělání učitelů a učitelky	1,454,500		1,454,500
			Podíl pod štátní: Národní vyučovací a vnitřní učební učebnice př učitelství učitel v Lvově		300	300
			Štátní	1,454,500	300	1,454,800

Kategorie Území	Program	Výdaje státní	V ý d a j e		
			Měsíci		Z u s t a t k u
			leden	únor	
			1934	1935	
stavby rakouského želez.					
		Převážně	1,454,800	800	1,454,800
1		Úpravy na budově státního diviáka penzionu ve Votci (S. a. přelomová železnice)		1,560	1,560
		Československo:			
		Výdaje na nákup materiálu pro výstavbu v Ústí (S. železnice)		1,000	1,000
		Itálie:			
		Zakládání státních železnic v přístavě státního železničního ústavu v Anconě		1,300	1,300
		Česko:			
		Opětování státního železničního ústavu pro výstavbu železničního ústavu v Kutné Hoře (S. železnice)		540	540
		Opětování státního železničního ústavu v Plzni		760	760
		Holandsko:			
		Stavba státního železničního ústavu pro výstavbu státního železničního ústavu v Opavě (S. železnice)		30,000	30,000
		Výdaje, křižovatky a mosty v území státního železničního ústavu pro výstavbu státního železničního ústavu v Ústí		2,400	2,400
2		Stavba státního železničního ústavu pro výstavbu státního železničního ústavu	500		500
3		Stavba státního železničního ústavu		300,000	300,000
4		Stavba státního železničního ústavu pro výstavbu státního železničního ústavu	3,000		3,000
5		Stavba státního železničního ústavu pro výstavbu státního železničního ústavu	10,000		10,000
6		Stavba státního železničního ústavu pro výstavbu státního železničního ústavu	181,210		181,210
7		Stavba státního železničního ústavu pro výstavbu státního železničního ústavu v Tyrolsku		35,000	35,000
		Společně	1,631,110	170,700	1,790,810

Kapitola	Titul	Program	Výdaje státní	V ý d a j e				
				Náklad		Náklad ostatní		S u m a
				Jedná o výše bytů nákladů a o výše ostatních				
				1995	1996	1996	1996	
				základních ekonomických údajů				
			Průběhka	1,621,110		115,150	1,736,260	
20	8		Rekonstrukce středních obecních škol na území státního vlastnictví	1,000			1,000	
			Podpora hospodářského vývoje středních a malých podniků a obecních školních zařízení	8,000			8,000	
10			Příspěvky pro školy obecní a střední	102,110			102,110	
			Tyrolsko					
			Podpora středních škol na území státního vlastnictví			15,000	15,000	
			Terci:					
			Nové stavby státní obecní školy v Terciu (2. školní)			60,000	60,000	
			Summa (Titul 03, §§ 1—10)	1,732,260		115,150	1,847,410	
21			Příspěvky k substitučním platům doplňkové			70,000	70,000	
22			Fundace a příspěvky					
	1		Fundace	44,200			44,200	
	2		Příspěvky	58,000	60,000		118,000	
			Podpora škol					
			Amortizace na střední škole v Salsomadenorfské ulici ve Vídni (20. a 21. školní)			50,000	50,000	
			Summa (Titul 22, §§ 1—2)	102,200	60,000	50,000	212,200	
23			Administrace škol středních					
	1		Výdaje škol	30,750	15,000		45,750	
			Salsomadenorfské					
			Úprava ve střední škole v Salsomadenorfu			3,250	3,250	
			Česky:					
			Zajímavosti a opravy práce na školní ul. Bar- kovi v Rautské ulici (2. školní)			10,000	10,000	
			Maďar:					
			Úprava na školní střední škole v Rautské ulici (1. školní)			5,000	5,000	
	2		Výdaje škol a středních škol	25,000			25,000	
			Nové stavby a výměny nemovitostí			1,500	1,500	
			Výstavba, výměna a náhrada pracovníků			250	250	
			Summa (Titul 23, §§ 1 a 2)	55,750	15,000	15,250	86,000	
			Seznamy (Kapitola 9, titul 23—25)	14,354,220	635,400	1,189,200	16,178,820	
			Všechny summa (Kapitola 9, titul 1—25)	22,277,110	700,000	1,770,200	24,747,310	

Kategorie	Titul	Příjmy	V ý d a j e			
			Hodba		S u m a	S u m a
			1935	1936		
			částek reálnoběžné řady			
			Výdaje státní			
			I. Ministerium financí.			
			A. Výdaje nákladní státní.			
			Správa financí.			
1			1,007,300		1,007,300	
2			3,438,157		3,438,157	
3			1,473,051		1,473,051	
4			436,697	300	437,197	
5			7,758,990		7,758,990	
				5,800	5,800	
				900	900	
				4,797	4,797	
				3,080	3,080	
				3,080	3,080	
				6,548	6,548	
				42,500	42,500	
6			4,573,180	14,800	4,587,980	
				300	300	
				3,500	3,500	
				6,470	6,470	
				600	600	
				8,000	8,000	
				500	500	
			Spolu	59,800	19,899,900	

Kapitola	Titul	Paragraf	Výdaje štátni	V ý d a j e			
				Málo		podrobné	S u m a
				Jedli náklady (všetky náklady sú do konce proročia)			
				1993	1995	1996	
v státisícach slovenských korún							
			Výdavky				
			15,799,290		99,662	15,898,952	
10	2		Výdavky štátu				
			402,983			402,983	
	8		Správa celku (v tom 307,113 tl. vo štáti)			1,730,866	
			Podíl v nákladoch na správu starostov občianskeho obvodu v Bratislave		6,779	6,779	
			Podíl v nákladoch na starostov občianskeho obvodu vo Vrútkach		30,819	30,819	
			Podíl v nákladoch na starostov kantónu pre štátnu správu v Bratislave		1,311	1,311	
	9		Kapitál štátu presunutý a jeho odvratky			1,047,480	
			Reverzie kapitálu štátu presunutého		208,000	208,000	
			Podíl v nákladoch na starostov občianskeho obvodu vo Vrútkach		1,528	1,528	
			Suma (Kapitola 10, titul 1—8)		219,222	22,250,734	
11			Občianska správa podnikateľská				
	1		Zážitky na úhradu a spätných výdavkov vo štáti (3,308,679 tl.)			587,500	
	2		Úplata a náklady v súvislosti so spoločenskými územnými jednotkami		3,000	3,000	
	3		Náklady na náklady štátnych podnikov náklady na rozvoj diaľnic pre cestu z. úprava 1992 (Z. č. 1. 1992)		61,000	61,000	
	4		Náklady na náklady občianskeho podnikania, náklady na spoločnosť a náklady na náklady štátnych podnikov		2,175,200	2,175,200	
	5		Náklady štátu		18,000	18,000	
	6		Fond rezervy štátu		1,248,613	1,248,613	
	7		Finančné výdavky		31,500	31,500	
	8	1	Subvencie štátnemu podnikaniu na náklady štátnych podnikov		2,305,000	2,305,000	
		2	Subvencie štátnemu podnikaniu na náklady štátnych podnikov		830,000	830,000	
	9		Subvencie štátnemu podnikaniu na náklady štátnych podnikov		1,000,000	1,000,000	
			Suma (Kapitola 11, titul 1—9)		3,317,222	10,374,943	

Kategorie	Výdaj	Příspěvek	Výdaje státní	V ý d a j e		
				1938		S u m m a
				1. pololetí	2. pololetí	
				1937	1938	
				státních rozpočtových letů		
B. Náklad na dotčování, vyřizování a správu věcných příjmů státních.						
Daně příjmové						
1			Náklady a ostatky stranám a veřejným organizacím na jejich uplatňování při vyhledávání a na jeho pokračování kázních konání, též při vymáhání daní	65.500		65.500
2			Náklady příslušných stranám v Daňovém úřadu, které byly dříve daní vymáhány, na příslušné územní daně pozemkové (dávky na desky)	1.200		1.200
3			Náklad na dotčování daní ziskových, úhrady v to i daní při vypracování nových zúčtování a konání kázní při posuzování vymáhání daní	120.000		120.000
4			Náklad na přípravu vyřizování pro rekonce konání		100.000	100.000
Summa (Kapitola 12, článek 1—4)				186.700	100.000	286.700
Cizí						
1			Výnosní účelovky cizích	773.248		773.248
2			Nápad daní účelovky	201.400		201.400
3			Úhrady státní správy	1.400.000		1.400.000
Summa (Kapitola 13, článek 1—3)				2.374.648		2.374.648
Dávky nepřímé						
Daně potvrzení						
1			Výnosy správy	1.098.000		1.098.000
2			Náklady správy účelovky	600.000		600.000
3			Nápad daní účelovky při výrobě kořalky	500		500
4			Nápad daní účelovky při výrobě piva	10.000		10.000
5			Nápad daní účelovky z přirážky na první daně za pivo ve Vládní a Terešské vinárně a na potměmí šera těchto vinárn	501.700		501.700
6			Výnosy z daní účelovky z přirážky na první daně za pivo ve Vládní a Terešské vinárně a na potměmí šera těchto vinárn	175.000		175.000
7			Výnosy z daní účelovky z přirážky na první daně za pivo ve Vládní a Terešské vinárně a na potměmí šera těchto vinárn	30.000		30.000
Poskytnuté daně potměmí:						
1			na výrobu kořalky přes hranici státu	1.500		1.500
2			na výrobu piva	700.000		700.000
Konfiskace daní potměmí:						
1			na výrobu kořalky přes hranici státu	505.000		505.000
2			na výrobu piva	4.250.000		4.250.000
3			pro hospodářství československé	3.780.000		3.780.000
4			Náklad na přípravu vyřizování pro rekonce konání	1.100.000		1.100.000
Summa (Kapitola 14, článek 1—4)				18.191.500		18.191.500
152.						
1			Náklad na výrobu a koupě soli (soli čísl. 407 a), ve státu	3.450.000		3.450.000
2			Nové stavby a jiné výdaje mimořádné		370.400	370.400
3			Výnosy správy a provozu soli	243.000		243.000
Summa (Kapitola 15, článek 1 a 2)				3.700.000	370.400	4.070.400

Kapitola Titul	Příspěvek	Výdaje státní	V ý d a j e				
			1935		1934		K u r s
			jeden milion českých korun na tři desítky procent				
			1935	1935	1935	1935	
sloupec národnostního šlehu							
14		Tabule:					
1		Výloky systémi	908.550			908.550	
2		Státní na opravování a upravení tabulek (v úhrn jest 11,471.000 Kč. ve slouci)	14,098.000	14,000.000		28,098.000	
		Nové starby			395.000	395.000	
3		Výloky v podobě tabulek spojené	1,302.950			1,302.950	
		Nové starby			124.250	124.250	
		Summa (Kapitola 14, titul 1—3)	16,302.500	14,000.000	519.250	21,302.750	
17		Kalky	467.200			467.200	
18		Tasy a poplatky z jednání přívodů	758.500			758.500	
19		Loterie	10,140.000			10,140.000	
20		Mýti	24.500			24.500	
21		Finanční	104.500			104.500	
22		Základní plat na přímé tekoucí šlehy	15.100			15.100	
		Summa (Kapitola 16—22)	44,957.200	14,000.000	893.050	59,850.250	
						"	
		Summa státní					
23		Dobry díkateřní	176.400		900	177.300	
		a) Anotice na úhrn šle. 750 v Československu			300	300	
		b) Anotice na specifické šlehy v Lotyšsku			6.000	6.000	
		c) Státní příspěvek k opravě šlehu Karlova v Československu (1. a poslední šleha)			15.000	15.000	
		d) Průh v nákladě na šlehy a šlehy dvou států v Rakousku			4.178	4.178	
		Summa (Kapitola 23)	176.400		20.078	196.478	
24		Přidání a odměny	18.000			18.000	
25		Texty státní a šlehy ve Věci	1,870.040			1,870.040	
26		Miscelanea	3,344.700			3,344.700	
		Summa (Kapitola 24—26)	52,112.600	14,000.000	9,000.000	75,112.600	

Výběh Titul Průběh	Výdaje státní	V ý d a j e		
		Měsíci		S u m m a
		leden 1935	únor 1935	
		částek valentního čísla		
27	II. Ministerium obchodu.			
	A. Vlastní náklady státní.			
1	1 Náklady centrální (maso čin. 5.000 zl. ve skladě)	481.100	103.180	584.280
	2 Pro stavbu a náklady přípravy placovníků		15.000	15.000
	3 Subvence, umístění protáčí, kování, (20.000 kusů sá na 1.000 zl. ve skladě)		7.680	7.680
	4 Na technické výstavy masná, sádlová a kožlácká, sá na výstavy chovatelské, pro které není povoleno tržní obrátkání		15.000	15.000
	5 Subvence v. k. rakouského masného obchodního S u m m a (Titul 1, §§. 1—5)	481.100	135.860	616.960
2	Základní statistiky obchodu a chovatelství	215.260		215.260
3	Údržbové náklady výstavy zvířat v z. k. Praze	98.270	5.500	103.770
4	Živnostenské inspekce	158.200		158.200
5	Ústavy ke zkoušení státních zbraní rážních	18.520		18.520
6	1 Územní inspekce národních těles	393.180	400	393.580
	2 Pomocné úřady pro územní inspekce a na jiné vy- hledy v rámci tělesných		100.000	100.000
	S u m m a (Titul 5, §§. 1 a 2)	393.180	100.400	493.580
7	1 Škola veřejná	400.310		400.310
	2 Škola úřední školky pro normální kováči veřejná (školka)		71.000	71.000
	3 Převážení normální kováči veřejná do nové školky		2.500	2.500
	4 Akce státní národní školky byly uvedeny ve staré školce		1.700	1.700
	5 Úprava školky		300	300
	6 Základní elektrotechnické stanice		8.700	8.700
	S u m m a	400.310	83.700	484.010

Kategorie	Titul	Průběh	Výdaje státní	V ý d a j e		
				Měsíční		S u m a
				1933	1932	
				1933	1932	1933
				za celý volebního období		
47	7	7	Průběh	425,210	52,150	510,900
			Zeřizování stanic pro voličstvo		9,000	9,000
			Náklady na přístroj normální, normálních a pomocných přístrojů		2,800	2,800
			Stavba ústřední budovy pro volební úřad a inspektorát v Praze (okt. 1931)		40,400	40,400
		10	Zápis usnesení k umístění volebního úřadu v Inspektorátu, podlé statistického ministeria		2,100	2,100
			Summa (Titul 7, §§. 1-10)	425,210	107,450	565,900
8	1	1	Stavba přístrojů a mikrofilmů-návrhů	520,000	100,000	720,000
		2	Výdaj při stavbě	1,000		1,000
		3	Stavba stávků ve Přemysli			
			a) Mikrofilmů a nové stavby přístrojů			
			Pol. Přístroj k uložení dvou typů na náčrt		1,000	1,000
			Mikrofilm. Ústřední pracovní náčrt (1. část)		2,000	2,000
			První kresba v Třebí. Proložení letní přístrojů (2. část)		4,000	4,000
			Ústav. Stavba přístrojů na náčrt (2. část)		2,000	2,000
			Lodň. stroj. Stavba přístrojů náčrt (3. část)		2,000	2,000
			Luž. Stavba náčrtů a výpisů přístrojů (3. část)		2,000	2,000
			Firma. Stavba náčrtů a přístrojů letní (výpis)		20,000	20,000
			Pol. Stavba přístrojů na náčrt (3. část)		10,000	10,000
			Kanovka a Velká Lodň. (výpis) a náčrt ústřední letní přístrojů (výpis)		2,000	2,000
			Ústřední výpis ústavů náčrt		1,000	1,000
			Ústřední výpis na náčrt		1,000	1,000
			Opětovné umístění náčrt		2,000	2,000
			Summa	520,000	100,000	720,000
				540,540	128,950	771,490

Kapsch	Titul	Převod	Výdaje státní	Výdaje				
				1925		1924		Summa
				1925		1924		
				1925	1924	1925	1924	
				číslych rakouského šila				
			Převážka	242.240	226.950	—	771.490	
			4) Mimořádné a nové stavby a přístavby majáků:			80.000	80.000	
			Suma Pustovcova. Žlázní majáku V. řádu (1. třída)			5.000	5.000	
			Tereš. Přístavek a k. skladiska na ostrově distribuční osvětlení v novém přístavu			4.000	4.000	
			Summa (titul 8, §. 2)			80.000	80.000	
			4) Nové stavby v Dalmácii:					
			4) Mimořádné a nové stavby přístavů:					
			Přístav Mance na Mijeti. Požární kotoučovo popiště			3.000	3.000	
			Endev. Žlázní přístavový kotouč na ostrově veřejné pošty (1. třída)			5.000	5.000	
			Tecov. Žlázní osvětlovací a přístavovací mola (1. třída)			4.000	4.000	
			Pakostova. Žlázní osvětlovací a přístavovací mola			4.000	4.000	
			Komita. Vytváření kotoučové osvětlovací brzo (1. třída)			5.000	5.000	
			Gomilica. Žlázní osvětlovací			1.000	1.000	
			Lumilarda. Žlázní přístav pro časy v okolí Tuzljin (1. třída)			3.000	3.000	
			Grč. Požární dno kotoučové popiště (1. třída)			3.000	3.000	
			Špika. Žlázní přístavovací mola (1. třída)			4.000	4.000	
			Nováča na ostrově Paga. Žlázní přístavovací (přístav)			5.000	5.000	
			Summa	242.240	226.950	80.000	800.000	

Kapitola	Titul	Průběh	Výdaje státní	V ý d a j e				
				1904		1903		Rozdíl
				v Kč a h.				
				1904	1903	1904	1903	
				stavých skrovních listů				
			Převážka	148.540	150.950	24.410	281.000	
			Qmís, Ústavní ochranného a přístavního moře (I. částka)			50.000	50.000	
			Luha na ostrově Koutěch, Starší přístavního náčelní a rybníků (I. částka)			5.000	5.000	
			Dražď na poloostrově Poljubi, Ústavní ochranného a přístavního moře (I. částka)			5.000	5.000	
			Štupa v Dolcovce, Ústavní přístavu pro Štup (šlpytk)			2.100	2.100	
			Tříst v Ústí Kotorické, Ústavní přístavního moře (šlpytk)			1.500	1.500	
			Sr, Martin na Draži, Starší ochranného a přístavního moře (šlpytk)			5.000	5.000	
			Spřít, Dvě nové lodi komerční služby na ochranném moři (II. částka)			2.000	2.000	
			Ústavní nových úpravách šlpytk			1.000	2.000	
			Ústavní úpravách na nákladních			1.000	1.000	
			Opakovaní nové úpravách			1.000	5.000	
			b) Mimořádné a nové majitelé a přístavní majitelé:					
			Národnost, Ústavní majitel			2.000	2.000	
			Krajs, Ústavní majitel (VI. částka)			2.700	2.700	
			c) Mimořádné a nové pozemní stavby:					
			Převážka, Starší chodcové nomencler a nákladní pro distribuci a pro úpravách domovních a nákladních provozů (I. částka)			1.000	1.000	
			Summa (Titul 5, ř. 4)			81.000	90.200	
			6) Starší a nákladní přístavních loží v Třístě:					
			a) výstavba kapitálu (II. částka)			25.000	25.000	
			b) 4%, úroky v kapitálu koncem r. 1904 úsporně			14.570	14.570	
			Summa (Titul 5, ř. 5)			39.570	39.570	
			7) Opakovaní nákladních úprav pro křižování ve státní úpravě povážlivě (šlpytk)			140.000	140.000	
			8) Starší parního člunu pro turistické výjezdy (šlpytk)			5.000	5.000	
			9) Polpova nákladní lodi			147.000	147.000	
			Summa (Titul 5, ř. 1—9)	540.540	550.950	10.410	1.294.000	
			10) Průmyslové a k. nákladní v Třístě	764.400			764.400	
			Summa (Titul 5—9)	1.304.940	550.950	753.990	2.058.400	

Kategorie Účel Program	Výdaje státní	V ý d a j e				
		Hlavní		Návrhová		S u m m a
		Jedná o výše 100 000 Kč do konce prosince				
		1894	1895	1895	1895	
částek v národním měřítku						
87	XX	B. Pošta a telegraf.				
		V Polsova.				
1		Ocenení platy	10,000,000			10,000,000
2		Výdaje poskytnuté provozovatelům (maximálně 11,000 Kč, ve státi)	13,056,000	600,000		13,656,000
3		Výdání, která nepatří k vlastním nákladům úřadovny	1,894,000			1,894,000
		Děle návrhová výdání:				
4		Na úhradu nových spojů telegrafních a pozemních			481,000	481,000
5		Na úhradu nových státních telegrafních spojů			260,000	260,000
6		Nové stavby:				
		a) Náklady na stavbu nových poštovních a telegrafních budov			61,000	61,000
		b) Náklady k úpravě původních na stavbu nových poštovních a telegrafních budov			178,000	178,000
7		Na dopravu nových nebo na rozšíření dosavadních úřadovny			140,000	140,000
8		Náklady na pronájem spojení pro úhradu při poštovních úřadovnách			58,000	58,000
		S u m m a (Účel 18, §§. 1—8)	35,750,000	600,000	1,347,000	37,697,000
9		Nákladní pošta v Turecku (maximálně 120,000 Kč, ve státi)	228,000			228,000
10		Telegrafní a telegrafní úřadovny od Vídeňské austrácké telegrafní společnosti státní:				
		a) provozování	205,700	40,200		245,900
		b) úroky interlokální			90,000	90,000
		c) úhrady:				
		Náklady na investice v období 1894 výnosná podle článku 131 zákona ze dne 8. prosince 1894 ze Společnosti telegrafní společnosti, vyloučené úhrady			64,500	64,500
		Náklady a úhrady výdání od telegrafní			211,500	211,500
		S u m m a (Účel 10, §. 10)	205,700	40,200	266,000	517,900
		S u m m a (Účel 18, §§. 1—10)	35,955,700	640,200	1,513,000	38,111,500
11		C. Společnostní úřad poštovní.				
1		Systemy výdaje	1,550,000			1,550,000
2		Úhrady rezervních fondů		450,000		450,000
3		Obchodní příjmy poštovní úřadovny		935,000		935,000
		S u m m a (Účel 11, §§. 1—3)	1,550,000	1,385,000		2,935,000
		S u m m a (Účel 1—11)	37,695,900	2,150,200	2,811,710	42,657,810

Kategorie	Titul	Paragraf	Výdaje státní	V ý d a j e			S u m m a
				Příloha		1895	
				1894	1895		
				část podle vyčíslení od do konce prvním			
13			D. Stavba státních železnic.				
			1 Stavba trať na Smolenskovo do Woroninky		1,000,000	1,000,000	
			2 Stavba Měděnsk-otvorské (Sergopolské) železnice s odbočkou do Kirova a Podkaješ		1,000,000	1,000,000	
			3 Stavba státní dráhy z Lipovci do Bernaric (Belosudorská)		1,000,000	1,000,000	
			4 Stavba státní dráhy z Měděrka do Cukmarica		250,000	250,000	
			5 Za účelům detailního projektu železniční trať Podvorská-Goskorica		10,000	10,000	
			S u m m a (Titul 13, §§. 1—5)		3,260,000	3,260,000	
13			E. Úpravení a upravení hospitálů ke stavbě soukromých dráh.				
			1 Za stavbu státní dráhy z Pustovského do Harbyska s odbočkou do Kocuba, 4. stavba ve 750,000 zl.		200,000	150,000	
			2 Za stavbu dráhových dráh z Lohansk do Nového Města a Smolci a úpravu do Kocuba (3. stavba z 2,500,000 zl.)		500,000	500,000	
			3 Stavba dráhy Nová od Usmanovic přes Hruva do Tamarska a do Mamonovsk, úprava státní přípojny		400,000	400,000	
			S u m m a (Titul 13, §§. 1—3)		1,100,000	1,050,000	
14			F. Vozba po propaštorových železničních státních.				
			1 Podnikání trať:				
			Zvláštní vyřízení, úprava k vložení státních provozovacích úseků	50		50	
			Kromě toho mimořádné vyřízení:				
			Na zřízení nákladního vozového k vložení stanic na nádraží v Nizolgradu (1400 státek ve stav)		5,200	5,200	
			Na nepřetržitou opravu na trati od Podkaješ k Pěšské kromě		500	500	
			S u m m a (Titul 14, §. 1)	50	5,700	5,750	

Kategorie Titul	Příjmy	V ý d a j e						
		Platby		účetní částka	S u m m a			
		1965	1966			1967		
		částka převzatá z účtu						
17	14	8	Místní dotace Československé a Československé,					
			a) Náhrada vracených nákladů	50.000			50.000	
			b) Zvláštní výdaje k vlastním vraceným nákladům nezákladní	3.000			3.000	
			Na investice z investičního fondu zastupitelství třetí ruk. společnosti drah místních			0.000	0.000	
			S u m m a (Titul 14, §. 7)		53.000		3.000	56.000
18	15	8	Místní dráha Kozmáňsko-Záhoř.					
			a) Náhrada vracených nákladů	14.000			14.000	
			b) Zvláštní výdaje k vlastním vraceným nákladům nezákladní	500			500	
			Na investice z investičního fondu zastupitelství třetí ruk. společnosti drah místních			18.000	18.000	
			S u m m a (Titul 14, §. 8)		14.500		18.000	32.500
			S u m m a (Titul 14, §§. 7-8)		68.500		31.000	101.500
19	16	8	III. Státní vocka železniční a přepravního po Československé železnici.					
			Drobný, jelí jsou vlastnictvím státním, a drobný státním na vlastní účet provozování					
			1 Zápůjční státní drobný (včetně přepravního po Československé železnici), technické-údržbové-údržbové státní dráha, železniční státní dráha, státní dráha v Haliči, na Moravě a ve Slezsku, údržbové zápůjční dráha (železniční trať) a první údržbové-haličské železniční (haličské trať), železniční údržbové-údržbové-údržbové-údržbové, zastupitelství třetí ruk. společnosti místních drah (včetně třetí údržbové-údržbové, údržbové-údržbové a údržbové-údržbové) a trať údržbové-údržbové- údržbové.					
a) Správa obecní:								
			Osobní výdaje	731.000			731.000	
			Vlastní potřeby vracené (včetně úm. ve státě) 0.000 ú.	091.500			091.500	
			b) Drobný k železniční a zastupitelství dotazy:					
			Osobní výdaje (včetně úm. ve státě) 3.000	4.007.000			4.010.000	
			Vlastní potřeby vracené (včetně úm. ve státě) 0.000	8.000.000	1.000.700		9.000.700	
			c) Kvalita železniční a komerční:					
			Osobní výdaje (včetně úm. ve státě) 141.000	14.140.000			14.281.000	
			Vlastní potřeby vracené (včetně úm. ve státě) 0.000	0.770.000			0.770.000	
			Společná	22.601.500	1.000.700		23.602.200	

Kapitál	Věc	Převzat	Výdaje státní	V ý d a j e			S u m a
				Fakt			
				při vstupu do účtu a v době vzniku závazku			
				1993	1994	1995	
				za rok ukončený dnem			
			Průběh	31,091,170	1,230,700	32,321,870
22	10	1	4) Stavba při dopravnosti státní a v dílnách:				
			Celkové výdaje (mezi tím ve státní) 25,530 st.	5,599,390	5,599,390
			Vlastní potřebný materiál	30,231,900	30,231,900
			4) Výdaje na materiál v době kolonizace	1,650,000	1,650,000
			" " obilovin státní	1,334,000	1,334,000
			" " krmiv v Záměru státní	8,800	8,800
			" " státní ve číselníku Průběh	7,800	7,800
			4) Jiné výdaje:				
			Celkové výdaje	1,645,150	1,645,150
			Vlastní potřebný materiál (mezi tím ve státní) 190,480 st.	5,244,070	5,244,070
			4) Budování fondů a amortizace:				
			Příjmy dotací na stavbu:				
			Droky a opětná kapitála	50,000	50,000
			Stavba kapitálů třetí v Srpenec a 10. srpna kolonizace:				
			Droky a opětná kapitála (mezi tím ve státní) 24,000 st.	25,000	25,000
			Droky obilovin při dopravnosti státní a při kolonizaci státní podle číselníku 10. srpna ve dne 10. srpna 1994, včetně státního kolonizace dne 21. srpna 1995	3,195,000	3,195,000
			Výdaj pro stavbu: státní droky (10. srpna) třetí podle číselníku ve dne 21. srpna 1995:				
			Droky státní § 7 kolonizace 100,000 st.				
			Droky a amortizace investiční příjmy z roku 1990 podle § 6 kolonizace 43,200	43,200	43,200
			Průběh	31,091,170	1,230,700	32,321,870

Krajina	Věk	Příjem	Výdaje státní	V ý d a j e			
				Rok		Různá	Spolu
				1907	1908		
				1907	1908	1907	1908
Výdajek rakouského císaře							
			Převážka .	68,781,500	1,350,750		81,011,000
			Výdaj na třetí a četnáctá léta Krasovky:				
			Na strážování a udržování přírodních	50,000			50,000
			Dělnictví pro první ústavku-čističskou ústavku (čističskou tříd) podle §. 8. úmluvy ze dne 29. prosince 1898	1,440,750			1,440,750
			Výdaj pro ústavku ústavku-čističskou-ústavku:				
			Podle článku V. úmluvy ze dne 8. března 1884 jakožto ústavka na přeměnění ústavky státní, a to:				
			za třetí ústavku-čističskou za r. 1894	1,500,000	0		
			za třetí ústavku-čističskou za r. 1895	700,000			
			Podle článku VIII. úmluvy:				
			Ústavka a udržování ústavky 2,000,000 z. ústavky přírodních přírodních 20,000,000 z. r. 1885.	2,004,000			2,004,000
			Ústavka za ústavku ústavky ústavky ústavky ústavky, a to:				
			ústavka ústavky ústavky ústavky ústavky ústavky (3. ústavka)	30,000			30,000
			ústavka ústavky ústavky ústavky ústavky ústavky a ústavka ústavky ústavky ústavky ústavky ústavky (7. ústavka)	67,000			67,000
			ústavka ústavky ústavky ústavky ústavky ústavky	33,000			33,000
			Kromě toho ústavka ústavky ústavky:				
			Ústavka ústavky ústavky ústavky ústavky ústavky			60,000	60,000
			Ústavka ústavky ústavky ústavky ústavky ústavky a ústavka ústavky ústavky ústavky ústavky ústavky (1. ústavka)			100,000	100,000
			Ústavka ústavky ústavky ústavky ústavky ústavky a ústavka ústavky ústavky ústavky ústavky ústavky (1. ústavka)			100,000	100,000
			Součet .	69,958,250	1,350,750	260,000	81,611,000

Krajina	Vek	Pohlavie	Výdaje štátne	V ý d a j e			S u m a
				1898			
				1899			
				1898	1899	1899	
				v slovenských korunách			
			Priemerná	68,960,878	1,290,790	3,438,590	71,818,958
37	15	1	Na rozšírenie stanic a úsekov k nim náležajúcich			600,000	600,000
			Sošľachovanie výťahov vjazdových a bezpečnostná opatrenia pre jazyk vlakov a rozširovanie stanic a na ich území			370,000	370,000
			Rozšírenie signálov na železničných čiarach, signálnych budovkách atď.			18,000	18,000
			Sošľachovanie mostov			300,000	300,000
			Komplety pohľadového zariadenia pod mostami, zabezpečovací zariadenia a Druhá (13. a posledná časť)			34,000	34,000
			Príslušenstvo kučery a stroja pre ťaháky na trati sv. kryštofa - bodomocného - puzosávského a púchovského - kľučovského - puzosávského (11. časť)			18,000	18,000
			Príslušenstvo kučery a stroja pre ťaháky na trati sv. kľučovského - bodomocného - puzosávského (8. časť)			7,400	7,400
			Časť výdaj štátne správy železničnej rozšírením, náhradou káblov príslušenstiev a rúk, nepodriadených výdaj			304,000	304,000
			Wifci stroja ku púchovskému a náhradným telegrafickým zariadeniam			2,000	2,000
			Telefonické prístroje			4,000	4,000
			Príslušenstvo nákladov			11,000	11,000
			Rukavice signálov a zariadenia vozňov			30,000	30,000
			Železničné lokomotivy opatrené kľučovskými výťahmi			5,000	5,000
			Zariadenia v dielňach			120,000	120,000
			Investície na zlyhanie investičného fondu kľučovského dráhy Karla Ludvíka:				
			Železničné zariadenia výťahmi nákladových vozňov			120,000	120,000
			Na rozšírenie stanic Dumbéř			120,000	120,000
			Investície z investičného fondu trati rakúskeho spoločenstva dráhy miestnych:				
			Rekonštrukcia a rozšírenie doplnkových stavieb			180,000	180,000
			Opatrenia vozňov			180,000	180,000
			Spolu	68,960,878	1,290,790	3,560,190	72,781,758

Krajina	Typ	Program	Výdaje štátni	Výdaje				
				Plán		skutočný		S u m m a
				jednotlivé roky alebo ich časť podľa				
				1985	1984	1983		
súčet plánovanej časti								
			Planička :	60,890,874	1,200,738	2,560,138	73,742,150	
12	15	1	Investície a investičného fondu Investície Investície-Imunizácia-ochrana zdravia					
			Výdavky štátni a ostatní príjemci a výdavky na be- žijné politické			75,400	75,400	
			Štátni výdavky			50,000	50,000	
			Konštrukčné štátne štandardizované			142,290	142,290	
			" štátne štandardizované			130,000	130,000	
			" štátne štandardizované			12,290	12,290	
			Oblasť výdavkov podľa hodnoty, jej výška je opísaná na strane			260,690	260,690	
			Kapitálové a ostatné doplňovacie výdavky			145,500	145,500	
			Investície a investičného fondu tržní farmá- cko-meništerstvom :					
			Kapitálové a ostatné doplňovacie výdavky			60,000	60,000	
			Summa (číslo 15, j. 1) :	60,890,874	1,200,738	7,876,430	73,968,042	
			Špeciálne výdavky štátni na účel spoločnosti prevádzkajúcej :					
			Mestské výdavky pokračujú :					
			A. Záručnosť tržní štandardizované-krátich :					
			a) Správa obecná :					
			Ostatní výdavky	4,000			4,000	
			Výdavky podľa výdavkov	1,500			1,500	
			b) Dublety k štátnym a mestským výdavkom :					
			Ostatní výdavky	43,800			43,800	
			Výdavky podľa výdavkov	165,900	20,000		185,900	
			c) Štátne príjmy a komerčné :					
			Ostatní výdavky	116,200			116,200	
			Výdavky podľa výdavkov	54,300			54,300	
			d) Štátne príjmy z komerčiallych podnikov a z podnikov :					
			Ostatní výdavky	40,900			40,900	
			Výdavky podľa výdavkov	54,300			54,300	
			e) Iní výdavky :					
			Ostatní výdavky	10,000			10,000	
			Výdavky podľa výdavkov	43,800			43,800	
			f) Výdavky štátni pre spoločnosť	5,000			5,000	
			g) Špeciálne výdavky a komerčné	230,000			230,000	
			Summa A. :	815,600	12,000		827,600	

Kapitola	Titul	Příspěvek	Výdaje						
			Všechny		na výstavbu		S tímto m. a.		
			Všechny		Všechny				
			1938	1939	1938	1939			
náklady rakouského železa									
27	15	2	B. Rozvojená trať nákladního a osobního železnice:						
			a) Správa obecní:						
			3.100			3.100			
			400			400			
			b) Doplňk k železnici a neobslužované dráhy:						
			8.500			8.500			
			21.000	4.000		25.000			
			c) Školní (jízdy a kroměřížské):						
			24.000			24.000			
			7.800			7.800			
			d) Školní při dopravních ústředích a v železnici:						
			8.000			8.000			
			11.800			11.800			
			e) Jiné výdaje:						
			2.000			2.000			
			15.200			15.200			
			26.100			26.100			
			Summa B.			125.400	6.400	131.800	
			Summa (Titul 15, §. 2.)			207.000	17.000	224.000	
			Summa (Titul 15, §§. 1 a 2.)			67.800.000	1.247.000	7.074.000	76.051.000
			3. Provozba po jezaru Bodamském.						
			a) Správa obecní:						
				900		900			
			b) Školní přepravy:						
			113.800			113.800			
			20.800			20.800			
			c) Nákladní přepravy:						
				21.400		21.400			
			d) Jiné výdaje:						
			8.000			8.000			
			2.500			2.500			
			Dále mimořádné výdaje:						
					11.000	11.000			
					2.700	2.700			
			Summa (Titul 15, §. 3.)			174.600	14.000	188.600	
			Summa (Titul 15, §§. 1—3.)			281.600.000	1.261.000	7.285.000	282.861.000
			Summa (Titul 15—18.)			69.150.150	1.267.000	18.001.700	81.418.850
			Všechny summa (Kapitola 27, titul 1—15.)			100.013.400	2.408.100	14,503.600	121.925.100

Kapitola	Titul	Príloha	Výdaje štátnej	V ý d a j e				
				1993		1994		K o m e n t
				plán	skutočnosť	plán	skutočnosť	
				1993	1994	1993	1994	z toho z rozpočtu štátu
II. Ministerstvo obr.								
A. Výdavky štátnej								
1			Riadenie centrálnych	202.849			202.849	
2			Státni úradníci vykonávajúci a služobníci	149.061		8.000	157.061	
3			Zamestnanci:					
1			Subvencie	380.000		787.000	1.077.000	
2			K nákladom spravovaných starších na čase štátu (II. štátna)			7.400	7.400	
3			Státny príspevok k nákladom na odškodnenie prac. v II. odvetvi pre úpravu štátu na túto postgraduálnu vzdelávaciu (A. štátna)			15.000	15.000	
4			a) Státny príspevok na odbornú prípravu štátu (II. štátna)			700.000	700.000	
			b) Výdavky na odbornú prípravu štátu podľa rozpočtu			908.000	908.000	
5			Na vykonávanie štátnych služieb			300.000	300.000	
6			Náklady na úpravu a vykonávanie odborných starších vykonávaných štátnymi	3.400			3.400	
7			Organizácia pre štátnu prípravu štátu	441.207			441.207	
8			Štátni úradníci	219.700		10.000	229.700	
9			Výdavky štátnych úradníkov	87.800		21.200	109.000	
			Úpravy na štátnu prípravu štátu v štátnom			1.800	1.800	
10			Státny úradník štátu (max. 10.000 št. v štátnom)	1.800.000		8.800	1.808.800	
			Príspevky a príspevky štátnymi štátnymi v štátnom			8.800	8.800	
			Nové štátny a spravované práce štátnymi na štátnymi štátnymi v štátnom			10.000	10.000	
			Spolu (Kapitola II, tituly 1-7)	3.390.217		1.007.100	4.397.317	

Kapitola Titul	Paragraf	Výdaje státní	V ý d a j e		
			Titul		S u m a
			účetní		
			1934	1935	
částka v milionech Kč					
29		B. Lesnictví, státky a hornictví:			
1		Lesnictví a státky:			
1		Řízení lesů a státek	285,760	—	285,760
2		Státní lesy a státky	2,987,960	—	2,987,960
3		Nové státky a hosp. nemovitosti	—	808,000	808,000
4		Na výzkumné, výzkumné a odborné pracovníky	—	55,000	55,000
5		Na výkup a správu státních lesů	—	10,000	10,000
6		Fin. mimořádná vyřízení	—	20,000	20,000
7		Státní lesnictví	285,760	—	285,760
8		Nové státky a hosp. nemovitosti	—	4,200	4,200
		Summa (Titul B, §§. 1—8)	3,273,720	828,000	4,101,720
30		Dělné horny:			
1		Výdaje celkové	55,200	3,000	58,200
2		Horní správa v Kladně	241,240	—	241,240
		Nové státky a produktivní zařízení	—	15,000	15,000
		Na náskupní nemovitosti	—	800	800
3		Horní a hutní správa v Škalsku	335,847	—	335,847
		Na náskupní nemovitosti	—	800	800
4		Horní správa v Cechu	447,704	—	447,704
		Nové státky a produktivní zařízení	—	3,000	3,000
5		Horní ředitelství v Litvici	751,964	—	751,964
		Nové státky a produktivní zařízení	—	3,000	3,000
		Na náskupní nemovitosti	—	3,000	3,000
6		Horní ředitelství v Mostě	951,509	—	951,509
		Nové státky a produktivní zařízení	—	3,000	3,000
		Na náskupní nemovitosti	—	18,500	18,500
7		Horní ředitelství v Příbrami	1,038,448	—	1,038,448
		Na náskupní nemovitosti	—	15,000	15,000
8		Ostatní v k. dělné horny	778,947	—	778,947
		Nové státky a produktivní zařízení	—	14,000	14,000
		Na náskupní nemovitosti	—	7,500	7,500
		Summa (Titul B, §§. 1—8)	4,293,665	78,000	4,371,665
		Summa (Kapitola 29, titul 1 a 3)	10,895,905	857,000	11,752,905
		Vešle rovněž (Kapitola 30 a 31)	24,376,700	2,894,700	27,271,400

Kategorie Titul	Průběh	Výdaje státní	V ý d a j e			P o m e r
			Váha		1955	
			1955	1954		
			státních rozpočtových účtů			
III. Ministerium práva.						
1		Řádní zaměstnanci	817.000		817.000	
2		Spříšená osoba	525.000		525.000	
3		Spříšená osoba v rozsahu korutenských (nově čin 500 st. ve státní). Včetně nákladů na příděly, nákladů na vyřízení zaměstnanců	10.282.000	90.000	10.372.000	
		Včetně nákladů na příděly státních zaměstnanců, pokud se příděly státních zaměstnanců		50.000	50.000	
4		Místní státní správa osobní: V Rakousku pod Řádní: 1 Kancelář právního zástupce státního úředníka ve Vídeň		12.500	12.500	
		2 Koupě domů v K. okresu ve Vídeň (5. úřad)		500	500	
		3 Koupě domů č. 105 v Ottakringu (z 50-letých 19. úřad)		700	700	
		4 Koupě bytů státního úředníka ve Vídeň (z 50-letých 19. úřad)		570	570	
		5 Státní nová osoba bytů a výdajů ve Vídni Novina Státní (5. úřad)		10.000	10.000	
		V Rakousku pod Řádní: 6 Nová státní bytů bytů státního úředníka ve Vídeň (1. úřad)		50.000	50.000	
		V Tyrolsku: 7 Koupě státní bytů v Klausenu		3.000	3.000	
		Ve Švýcarsku: 8 Koupě státní bytů v Lucernu		11.500	11.500	
		9 Koupě bytů státního úředníka ve Feldkirchu, státní bytů státního úředníka (z 50-letých 19. úřad)		2.314	2.314	
		10 Státní bytů pro státní úředníka v Innsbrucku ve Švýcarsku (1. úřad)		104.000	104.000	
		11 Vzdělání státního úředníka (2. úřad)		30.000	30.000	
		12 Státní bytů státního úředníka ve Švýcarsku Basileji (státní)		21.000	21.000	
		13 Vzdělání státního úředníka (státní)		2.200	2.200	
		V Korutensku: 14 Koupě domů č. 1021 ve Feldkirchu (z 50-letých 1. úřad)		2.500	2.500	
		15 Koupě státní bytů ve Villamurathu		14.000	14.000	
		Společně	19.015.000	154.000	19.169.000	

Kapitola	Titul	Paragraf	Výdaje státní	V ý d a j e		
				Měsíci		S u m a
				leden	únor	
				1930	1929	
				čtyřech rákoskových let		
30	4		Převážně	18,028,000	454,000	18,482,000
			V Čechách:			
	10		Komfortní státní knihovny bezplatně poskytnuté v Praze (I. částka)		80,000	80,000
	11		Státní státní knihovny domů v Káň. Vědeckých (I. částka)		18,024	18,024
	12		Společné knihovny v Teplicích (příspěvek)		10,500	10,500
	13		Koupil domy číslo 195 na Smíchovské (z 30 let) (II. částka)		1,000	1,000
	14		Koupil domy číslo 8 na Spáleném ulici v Praze, stavěná a kaplička společenství		000	000
	15		Koupil domy číslo 8 na Spáleném ulici v Praze (II. částka)		21,000	21,000
	16		Stavba státní knihovny v Hlbočanech (I. částka)		4,000	4,000
			Na Moravě:			
	17		Stavba státní knihovny a věstnice v Uherském Brodě (I. částka)		180,000	180,000
			Na Východní Moravě:			
	18		Stavba státní knihovny v Olomouci (I. částka)		10,000	10,000
	19		Stavba státní knihovny v Kroměříži (I. částka)		10,000	10,000
	20		Stavba státní knihovny v Šumperku (I. částka)		10,000	10,000
	21		Výstavba státní knihovny a věstnice ve Strýži (I. částka)		10,000	10,000
	22		Stavba státní knihovny ve Lovosicích (I. částka)		50,000	50,000
	23		Výstavba státní knihovny		0,500	0,500
	24		Stavba státní knihovny v Kroměříži (příspěvek)		15,000	15,000
	25		Stavba státní knihovny v Pátek (příspěvek)		10,000	10,000
			V západní části:			
	26		Koupil státní knihovny a věstnice v Jaku (II. částka)		80,000	80,000
5			Travnice (nové číslo 350 st. ve státi)	3,000,000		3,000,000
6			Svět státní travnice			
			V Čechách:			
7			Na státní travnice na Pátek a v Šumperku v Praze, travnice, jak státní a státní knihovny poskytnuté na příkaz společenství pro státní		40,000	40,000
			Všechny ostatní (Kapitola 30, titul 1—6)	10,418,000	700,000	11,118,000

Klasifikácia	Titul	Príloha	Výdaje štátni	Výdaje		
				Plán		Skutočnosť
				1995	1996	
				Zostatok podľa účtovníčky štátneho rozpočtu		
				Skutočnosť v mil. SKK		
21			III. Najvyšší súd	178.000		178.180
30			IV. Iné peniaže			
1			Ostatné peniaže ostatných orgánov štátu (zost. čas. 1996 a) v mil. SKK	13.240.000		13.240.000
2			Spoločné peniaže štátu	55.000		55.000
			Z toho: granty na zlepšovanie športu, výskum, športovú zmluvu športovcov	18.500		18.500
			Spolu:	68.240		68.200
			Summa (Kapitola 20, titul I a II)	19.215.000		19.215.000
31			V. Subvence a dotácie			
			A. Finančné ustanovenia v oblasti:			
1			Zariadenia štátneho rozpočtu podľa titulu	50.000		50.000
2			" " " " " " " "	10.000		10.000
3			Krajčisko	32.400		32.400
4			Malá	1.468.000		1.468.000
5			Malá	229.000		229.000
6			Ostatné výdavky	188.000		188.000
			Summa (Kapitola 22, titul 1-6)	2.075.400		2.075.400
32			B. Ústavná správa			
1			Subvence:			
1			Lichý rozpočet:			
			a) Štát, v oblasti	2.918.000		2.918.000
			b) Výdavky poplatníkov na služby poskytované štátom (200.000 a) v mil. SKK)	605.000		605.000
2			Parlamentná spoločnosť štátu, v oblasti	600.000		600.000
3			Základná úroveň štátu (25.000 a) v mil. SKK)	41.700		41.700
2			Iné ustanovenia:			
			Parlamentná spoločnosť štátu, v oblasti		100.000	100.000
3			Ostatné ustanovenia:			
			A. Zariadenia štátneho rozpočtu a ostatné orgány štátu:			
			a) Finančné ustanovenia štátneho rozpočtu, v oblasti		650.000	650.000
			b) Finančno-účetnícka spoločnosť štátneho rozpočtu: tri kapitoly, v oblasti		120.000	120.000
			Spolu:	3.607.000	1.000.000	3.607.000

Kapitola část Průběh	Výdaje státní	V ý d a j e		
		1895		1894
		1895	1894	
		v mil. rakouského šilku		
14	Průběh	5,987,500	1,220,000	5,867,500
15	B. Měsíční služebnictvo ve státní službě :			
	a) Vyššího a prostředního, v letech		20,000	20,000
	d) Tříletého (čtyřletého) dočasněho, v letech		64,000	64,000
	e) Světelného-Výpravního, v letech		95,000	40,000
	ž) Průběžného-Hlasového, v letech		40,000	40,000
	Summa (Kapitola 14, část 1—5)	5,987,500	1,220,000	5,867,500
20	C. Vyrovnávací fondy královské	150,000		150,000
	Summa (Kapitola 15)	150,000		150,000
	Dobrocumuly (Kapitola 20—25)	5,837,500	1,220,000	5,717,500
26	XXI. Důh státní.			
	A. Společný důh státní:			
1	Děky (měsíční 1,807,847 st. ve státi)	215,615,997		118,043,597
2	Společný důh ve režii příspěvků zemi královské Uherské	20,261,257		20,261,257
	Společně	235,877,254		138,304,854
3	Společný důh (měsíční 1,277,762 st. ve státi)	15,656,500		15,656,500
4	Děky ve režii režii příspěvků zemi královské Uherské ve státi	150,000		150,000
	Společně	15,806,500		15,806,500
	Summa (Titul 1 a 2)	251,683,754		154,111,354
	B. Státní důh království a zemi na říšské rači zastoupených :			
1	Děky (měsíční 24,212,126 st. ve státi)	61,296,540		61,296,540
2	Společný důh (měsíční 1,335,200 st. ve státi)	2,026,580		2,026,580
	Summa (Titul 3 a 4)	63,323,120		63,323,120
	Dobrocumuly (Kapitola 26, část 1—4)	182,034,634		182,034,634
27	XXII. Správa důh státních.			
1	Výdaj na správu společného důhu zastoupeného (79%)	175,000		175,000
2	Výdaj na správu zastoupeného důhu, který není zastoupen	35,500		35,500
3	Výdaj na správu říšského důhu (měsíční 26,200 st. ve státi)	422,000	170,000	592,000
	Summa (Kapitola 27, část 1—3)	632,500	170,000	802,500

Kapitola Titul	Paragraf	Výdaje státní	V ý d a j e		
			Příjmy		S u m m a
			1932	1933	
			1932	1933	
číslych národních korun					
Rekapitulace.					
1		I. Národní dle	6,000,000		6,000,000
2		II. Národní územní dle Policie	77,000		77,000
3		III. Národní územní	231,200	150,000	381,200
4		IV. Územní územní	20,000		20,000
5		V. Národní územní	1,000,000	8,000	1,008,000
6		VI. Příjmy z územní na územní územní	40,840,000	40,800,000	81,640,000
7		VII. Národní územní územní	18,877,000	50,000	18,927,000
8		VIII. Národní územní územní	5,700,000	10,000,000	15,700,000
9		IX. Národní územní územní a územní	20,577,110	800,000	21,377,110
10		X. Národní územní	35,000,000	14,000,000	49,000,000
11		XI. Národní územní	100,000,000	1,000,000	101,000,000
12		XII. Národní územní	14,000,000		14,000,000
13		XIII. Národní územní	21,000,000		21,000,000
14		XIV. Národní územní	170,000		170,000
15		XV. Územní územní	10,000,000		10,000,000
16		XVI. Národní územní	1,000,000	1,000,000	2,000,000
17		XVII. Národní územní	100,000,000		100,000,000
18		XVIII. Národní územní územní	610,000	170,000	780,000
Všechná soumra podlé			504,200,000	500,100,000	1,004,300,000

Rozpočet státní

pro

království a země v říšské radě zastoupené na rok 1895.

Číslo druhé. — Úhrnový počet.

Kapitola	Titul	Průmysl	Příjmy státní	Příjmy		
				Celkový	mimořádný	řádný
				stavěný rakouského císaře		
1			I. Nejvyšší dvůr			
2			II. Kabineta kancelář Jeho Veličenstva			
3			III. Rada říšská			
4			IV. Rada říšská			
5			V. Rada ministerská			
6			Úhrady služby	602.100		602.100
7			Korrespondenční kancelář telegrafní	122.000		122.000
8			S u m m a (Kapitola 5, titul 1 a 2)	724.100		724.100
9			VI. Společné záležitosti			
10			VII. Ministerium vně vnitřních			
11			Úřední správa	20.000		20.000
12			Účinky ve říšské radě říšské	25.000		25.000
13			Správa policejní a zvěstí	275.000	15.000	290.000
14			Vězeňská hospodářství	781.875		781.875
15			Úhrady služeb	22.000		22.000
16			Úhrady služeb	22.125		22.125
17			S u m m a (Kapitola 7, titul 1—4)	1.148.750	15.000	1.163.750
18			VIII. Ministerium obrany země			
19			Úhrady služeb	22.000		22.000
20			Úhrady služeb policejní	22.000		22.000
21			Úhrady služeb	205.700		205.700
22			S u m m a (Kapitola 8, titul 1—3)	250.000		250.000
23			IX. Ministerium vně duchovních a výševních			
24			A. Ústřední			
25			Úřední správa	500		500
26			Úhrady služeb	25		25
27			Úhrady služeb a policejní	11.000		11.000
28			Úhrady služeb státních	2.000	500	2.500
29			Úhrady služeb říšských	2.000		2.000
30			Úhrady služeb pro meteorologii a magnetickou službu	2.700		2.700
31			S u m m a	22.200	500	22.700

Kategorie	Titul	Popisek	Příjmy státní	Příjmy		
				Váha	milionů Kč	Suma
II	F	1000	Převážně:	98.000	1.000	99.000
			Příjmy pro tělesné znevolaňování a archeologické:			
			a) Příjmy pro tělesné znevolaňování:			
			Akademické výzkumné ústavy ve Vídni	5.000		5.000
			Ústřední škola v Krasově	800		800
			b) Příjmy pro tělesné znevolaňování:			
			Přímoh	800	800	1.600
			Delmatička		2.000	2.000
			Suma (Kapitola 9, titul 1—7)	77.600	2.800	79.400
			B. Měsíční.			
III	B	1000	Příjmy měsíční národnostních:			
			a) Příjmy fondů:			
			V Rakousku pod Řeky	695.000		695.000
			V Rakousku nad Řeky	181.700		181.700
			V Bulharsku	11.000		11.000
			V Tyrolsku (části úst. 870 a. v. státní)	100.000		100.000
			Ve Ymáchovsku	1.000		1.000
			Ve Švýcku	170.000		170.000
			V Karlovarsku	70.000		70.000
			V Královsku	90.000		90.000
			V Trávněcku	11.500		11.500
			V Štáti	98.400		98.400
			V Istrii	18.700		18.700
			V Dolnomořsku	51.700		51.700
			V Čechách	600.000	3.000	603.000
			Na Moravě a ve Slezsku	695.000		695.000
			V Haliči	400.000		400.000
			Suma (části národnostních fondů národnostních)		30.000	50.000
V Rakousku	90.700		90.700			
V Bukovině	4	200	204			
Suma (Titul 8, §§. 1—17)	3.271.904	51.000	3.322.904			
b) Příjmy z lesů a státek zemědělských národnostních:						
Z hospodářského ústředí národnostních fondů:						
V Rakousku pod Řeky		4.000	4.000			
V Haliči		100.000	100.000			
Suma (Titul 8, §. 18)	900.100	110.000	1.010.100			
Suma (Titul 8, §§. 1—18)	4.172.004	161.000	4.333.004			
IV	B	1000	Fondy a příspěvky k údržbě církevních budov:			
			Příspěvky	10.700	200	10.900
			Dobročiny (Kapitola 9, titul 8 a 9)	4.207.054	500.874	4.707.928
C. Využívání.						
V	B	1000	Využití škol:			
			Univerzity	150.000		150.000
			Univerzity v Jemsku			
			Univerzitní školy Mešice a Kladno:			
			Využití na podnikání		10.000	10.000
			Využití na školní studium v Mešicích (1. školní)		400	400
Využití školství	11.000		11.000			
Využití škol využitím	90.700		90.700			
Využití škol využitím ve Vídni	5.000		5.000			
Suma (Titul 10, §§. 1—4)	256.700	10.400	267.100			

Kapitola	Titul	Příspěvek	Příjmy státní	Příjmy						
				Přídel	mimořádné	Summa				
							stavěch národních činů			
14			Řádný oborová							
			1	Dotazy pro veřejné služby a služby	92.900		92.900			
			2	Příspěvek pro kardinály, biskupy, věstní		232	232			
			3	Ex. kreditem Ministerstva vnitra, věstní služby		430	430			
			4	Státní služby oborové	5.780		5.780			
				Summa (Titul 14, §§. 1—4)	98.680	662	99.342			
			15			Fundace a příspěvky				
						1	Příspěvek	5.775		5.775
						Summa (Titul 15)	5.775		5.775	
			16			Fondy studijní				
						1	Příjem fondů (tot. čin 500 al. ve skuteč.)	15.214		15.214
						2	Příjem z úvěrů a státní fondování	22.640		22.640
							Summa (Titul 16, §§. 1 a 2)	37.854		37.854
							Dokladová (Kapitola 9, tit. 10—15)	1.976.944	17.000	1.993.944
			Všechná summa (Kapitola 9, tit. 1—15)	4.214.555	187.312	4.401.867				
18			I. Ministerstvo vnitra							
			Správa finanční							
			1	Státní kontrola (příspěvek k úhradě národních státních a oborových národních služeb)	3.500		3.500			
			2	Finanční policejní ústředí, policejní ústředí a ústředí policejních ústředí, dozorní ústředí a ústředí pro vyšetřování poplatků	11.400		11.400			
			3	Administrativní kancelář a kancelář ústředí, oborové kanceláře při oborových ústředích	9.000		9.000			
			4	Policejní ústředí	500		500			
			5	Státní finanční (v tom 140 al. ve skuteč.)	180.000		180.000			
			6	Ústředí finanční, policejní ústředí a ústředí oborových policejních ve Váhu	18.500		18.500			
			7	Prokuratury finanční	18.000		18.000			
			8	Systém celní (v tom 170 al. ve skuteč.)	1.457.400		1.457.400			
			9	Kontrola činnosti poplatků a jiné evidence	251.800		251.800			
				Summa (Kapitola 18, tit. 1—9)	1.814.500		1,814,500			

Kapitola	Titul	Příjmy	Příjmy		
			Příjem	mimořádný	Normální
11		Obecní správa, pokladniční.			
1		Příspěvky a fondy na místní veřejné	155.544		155.544
2		Aktivní publicitativní ústředí (včetně tv. droby)		541.000	541.000
3		Třeba výpomocí	1.850.000		1.850.000
4		Realitní účelové	25.000		25.000
5		Účty z nových papírů v majetku státu (včetně po- klesky, vztahující se například k účtům, účty subkomptu jmenů č. 181.000 a. v. státní)		300.000	300.000
6		Část státní ekonomické výpomoci (účty národních měn) konverze		2.229.200	2.229.200
		Summa (Kapitola 11, titul 1—6)	1.830.544	3.140.110	4.582.654
		Daně příjmové.			
12		Daně z příjmů	25.500.000		25.500.000
13		Daně ze zisku	21.500.000		21.500.000
14		Příspěvky na daně z příjmů (včetně výpomocí od státu účetní)	2.200.000		2.200.000
15		Daně z výdělků	18.000.000		18.000.000
16		Daně z příjmů	22.500.000		22.500.000
17		Populární na úrovních vybraných daní	770.000		770.000
18		Účty z prodeje a daní souvisejících	212.000		212.000
		Summa (Kapitola 12—18)	112.692.000		112.692.000
19		Cizí.			
1		Příjmy ze cizí	42.000.000		42.000.000
2		Daně z příjmů z podniků, úřadů a jiných, na tyto pří- vody (včetně výpomocí z úrovních vybraných příjmů ná- rodních měn a. v. státní)	2.200.000		2.200.000
		Summa (Kapitola 19, titul 1—2)	44.200.000		44.200.000
20		Děky nepřímé.			
1		Daně z příjmů	20.000.000		20.000.000
2		Daně z hodnoty přidané	400.000		400.000
3		Kontribuce na demontážní ústředí	170.000		170.000
4		Daně z příjmů z úrovní	2.000.000		2.000.000
5		Daně z příjmů	21.200.000		21.200.000
6		Daně z příjmů z úrovních (včetně) účetní)	4.000.000		4.000.000
7		Daně z příjmů z úrovní (včetně) účetní)	25.000.000		25.000.000
8		Daně z příjmů z úrovní (včetně) účetní)	4.000.000		4.000.000
9		Daně z příjmů z úrovní (včetně) účetní)	200.000		200.000
10		Populární z příjmů z úrovní (včetně) účetní)	2.000.000		2.000.000
11		Daně z příjmů	22.700		22.700
12		Populární z úrovní	600.000		600.000
		Summa (Kapitola 20, titul 1—12)	118.374.800		118.374.800

Kategorie	Titul	Paragraf	Příjmy státní	Příjmy		
				Celkové	mimořádné	Normální
10	14	3	Právníka	200.000	5.000	200.000
			Místní dotace Kooptáckého ústavu:			
			a) Příjmy dopravní	20.000		20.000
			b) Právníci příjmy	2.000		2.000
			Příjmy státní investičního fondu vešlejších druhů různými společnostmi druhů státních		15.000	15.000
			Summa (Titul 14, §. 3)	22.000	15.000	37.000
			Summa (Titul 14, §§. 3 a 4)	227.000	20.000	247.000
10			Místní vklady investičních a průmyslových pojišťoven Bohemian:			
		1	Děly ve vlastnictví státním a děly státním na státní dílně zpracované:			
			Západní děly státní (druhá skupina) po jazyce Bohemian, investiční - karpatské - investiční dělba státní, dělnické dělní státní, státní dělby v Malině, na Moravě, ve Slavsku, šlechta západní dělní (Horní ústí) první šlechta dělnické dělnice (Horní ústí), dělnice první - investiční - investiční - investiční, in- vestiční první vlny, společností státních děl (Horní ústí, Slavsko-investiční, investiční- molekula a investiční-investiční) a třetí investiční- investiční:			
			a) Příjmy dopravní (súčet činí 23.000.000 Kč, ve státní)	23.000.000		23.000.000
			b) Vládní a místní vklady investiční	1.800.000		1.800.000
			c) Příjmy ze státního ústavu	1.200.000		1.200.000
			d) Podíl ve společnosti dopravní, vztahové v rámci vývozu Československé dělny	250.000		250.000
			e) Příjmy ze zpracování leteckých v Záv. na Slov	10.000		10.000
			f) Příjmy ze státního ve St. Hradě	2.000		2.000
			g) Výnosy ze státního spojovacího dělní vlnění	234.000		234.000
			h) Díl vlnění příjmy (súčet činí 20.000 Kč, ve státní)	708.100		708.100
			Investiční vlnění ze státního průmyslu		2.400	2.400
			Příjmy státní společnosti státní k investičnímu ústavu v Krasově		20	20
			Podíl ve vývozu mostů v Letově		200	200
			Příjmy státní investičního fondu dělnické dělny Karlův		200.000	200.000
			Súčet	26.004.100	202.400	26.206.500

Kapitola	Titul	Príloha	Príjmy štátne	P r í j m y		
				Všetok	mimoštátne	S u m m a
34			III. Ministerstvo obr.			
	1		Práca ozbrojená	500		500
	2		Štátny ústav výskumný a školní	45.250		45.250
	3		Školní ústav	31.500		31.500
	4		Príjmy štátu z podnikaní		900.000	900.000
	5		Úprava pôsobnosti k podnikaniu	5.000	5.000	10.000
	6		Údavné kurné	2.000		2.000
	7		Plat z náhr. dôchodcov a z náhr. evokovaných	252.500		252.500
	8		Údavné kurné	2.400		2.400
			Štátny obrat kont	252.500		252.500
			S u m m a (Kapitola 34, titul 1—8)	600.650	905.000	1.505.650
35	1		Levné listy a statky:			
	1		Školní listy a statky	2.170		2.170
	2		Štátny listy a statky	2.000.000	500	2.000.500
	3		Štátny listy	100		100
			S u m m a (Titul 1, §§. 1—3)	2.002.270	500	2.002.770
	2		Dělné listy:			
	1		Práca ozbrojená	25.000		25.000
	2		Práca výsk. v školníku	185.870		185.870
	3		Práca v školníku výsk. v školníku	20.000		20.000
	4		Práca výsk. v školníku	570.521		570.521
	5		Práca školníku v školníku	2.118.000		2.118.000
	6		Práca školníku v školníku	2.000.470		2.000.470
	7		Práca školníku v školníku	2.000.000		2.000.000
	8		Práca v školníku	212.200		212.200
			S u m m a (Titul 2, §§. 1—8)	7.000.070		7.000.070
			S u m m a (Kapitola 35, titul 1 a 2)	22.402.170	500	22.402.670
			Dobroby (Kapitola 36 a 37)	12.000.000	971.000	12.971.000
36			III. Ministerstvo práv.			
	1		Práca súdov z jednotlivých súdov	17.400		17.400
	2		Náhrada nákladov súdov Kráľovských Vojvodstiev na súdov súdov súdov v školníku		1.000	1.000
	3		Práca súdov	1.000.000		1.000.000
			S u m m a (Kapitola 36, titul 1 a 3)	1.017.400	1.000	1.018.400
37			IV. Najvyšší ústav			
38			V. Dát penzijní	100.000		100.000

Kapitola	Titul	Poznačka	Příjmy státní	Příjmy		
				Milión	miliónů Kč	Summa
				stav k 31. prosinci 1990		
39			XVI. Úhrady a dotace			
			Úhrady vnositelů			
1			4 procent úroků z toho, co bylo přeplaceno na státních garancijních		4.900	4.900
			Summa (Kapitola 39)		4.900	4.900
40			XVII. Důch státní			
1			Průmysl státní na vnitřní odvětví, které má ve výhledu na splacení závazků státní		2.180.478	2.180.478
2			Splátky loanů a depozit		180.000	180.000
			Summa (Kapitola 40, titul 1 a 2)		2.360.478	2.360.478
41			XVIII. Správa dluhu státního			
1			Příjmy vyplývající z emisí nových dluhů, které dosud byly tím, že státní úřad na 1. 1. 90 vyhlásil nulový přírůstek k vyhlášení (0%)	174.000		174.000
2			Příjmy ze škodový při vyhodnocení odložených	8.000		8.000
3			Průmysl státní na škodový na krátkou dobu a na krátký předstih	500		500
			Summa (Kapitola 41, titul 1—3)	182.500		182.500
42			XIX. Příjmy z prodeje nemovitých jmen státního			
1			Ústřední úřad, ústřední úřad, ústřední úřad a ústřední úřad		20.400	20.400
2			Ústřední úřad, ústřední úřad, ústřední úřad a ústřední úřad		8.000	8.000
3			Za jmění státní, které podle článku VII zákona č. 100/1990 ze dne 20. 12. 1990 bylo prodáno		60.478	60.478
4			Náhrady za nemovitost státní, které podle článku VII zákona č. 100/1990 ze dne 20. 12. 1990 byly prodány		100	100
			Summa (Kapitola 42, titul 1—4)		149.000	149.000

Kategorie	Titul	Příjmy	Příjmy státní		
			Příjmy		
			Příjmy	úspěchů	Průměr
			částka včleněná do státního rozpočtu		
			Rekapitulace.		
1		I. Správní ústředí			
2		II. Ministerstvo zemědělství a lesnictví			
3		III. Národní ústředí			
4		IV. Národní ústředí			
5		V. Národní ústředí	764.180		764.180
6		VI. Společné ústředí			
7		VII. Ministerstvo školství a tělesné výchovy	5.115.750	25.000	5.140.750
8		VIII. Ministerstvo zdravotnictví	508.000		508.000
9		IX. Ministerstvo vnějška a zahraničních vztahů	5.214.000	187.311	5.401.311
10		X. Ministerstvo financí	687.690.000	5.183.100	692.873.100
11		XI. Ministerstvo obilovin	135.054.700	2.398.170	137.452.870
12		XII. Ministerstvo práce	13.060.000	973.000	14.033.000
13		XIII. Ministerstvo zemědělství	1.058.000	1.000	1.059.000
14		XIV. Správní ústředí			
15		XV. Ústředí zemědělství	125.470		125.470
16		XVI. Ústředí zemědělství		4.000	4.000
17		XVII. Ústředí zemědělství		9.890.470	9.890.470
18		XVIII. Společné ústředí	190.000		190.000
19		XIX. Příjmy z převodu souvisejících částí ústředí		120.000	120.000
		Veškerá celková částka	695.399.000	10.188.791	705.587.791



Zákonník říšský

pro

království a země v radě říšské zastoupené.

Číska LV. — Vydána a rozeslána dne 2. srpna 1895.

Číska č. 108. Zákon, jenž doplňuje, vztáhne míru ke zákonu ze dne 5. ledna 1895, o ochrání známek.

108.

Zákon, daný dne 30. července 1895,

jenž doplňuje, vztáhne míru ke zákonu ze dne 5. ledna 1895 (Z. R. č. 18), o ochrání známek.

I přiloženému stojí zákonový řád říše vztáhnouti se na něž takto:

§. 1.

Přidaje §. 3, článek 3 zákona ze dne 5. ledna 1895 (Z. R. č. 18), do něhož zněly slovy takto: „to vše, co odlišuje jezu vyrobené ze skla, vztahuje se takto k takovým slovům, která označují pouze věc a místo, čas nebo způsob výroby, a jmena, a určité, o věz, množství neb o poměrech věky zboží.“

§. 2.

Výšeň právo k užívání slovné známky takéž slovných známek se vztáhne k užívání této známky v její obchodní vyvolání, opět také k užívání v takových formách provedení, kterými označují slovo nebo označení slova podávají se úplně nebo částečně v jejich písmenách, barvách nebo vlnitost.

§. 3.

Na výšeň §. 20, čl. 3 zákona ze dne 5. ledna 1895 (Z. R. č. 18) vřazn známky takéž právo se může státi, poskytlí známka tato tak podobna jest známce jiné písmen známce, pro stejny druh zboží dříve zapamat, že by rozdíly od objektivního kapes toho kterého zboží snadly býti rozpoznány takto vyslovením právního poznání.

K účelu článku starší známky ze vřazn vztáhne obchodní míru, vřaznouti článku známky v odpor vztá a čláku-3 takto i po vřaznoutí známek.

§. 4.

Kromě případnosti v §. 21 zákona ze dne 5. ledna 1895 (Z. R. č. 18) dotčených, se vřazn známky může státi ten, jenž podobá, že nezajisté množství zboží, pro stejny druh zboží od něho odlišné, již v čas, kdy zapamat byla v odpor vztá známka, a jeho nezajisté množství zboží stejny nebo množství, byla poskytnuta v obchodě obchodních formách se znakem zboží a jeho podobou.

Zároveň o vřazn dopouští se také se přivlastňování známky a držení známky v odpor vztá; však nemá tudíž míru míru, jestliže držitel zapamat známky došlo, že nápis známky stál se s přivlastňováním takových, nebo že podobá, pro který

zájma byla zejména, obdáván znamest státi vjeđ nřpřepně před tak dlouho nebo ještě déle nežli školena.

Zároveň v řjznu tohoto ročníku musel postána býti o obecnémíně ministeria vřjžlá ve dvou letech po zájnu ročníku.

Nálež na význač ročníky pševlá zpřt na čas, kdy vřynasat zájma byla postána.

§ 5.

Kdo než v kolivřetech a vřevěch na školní roční nřzřpřepně, než v ročních křevěch Úhřevěch nebo v Roční a Hřevěpřevěch nemá vřevěch zpřevěch nebo vřevěch, nežli křevěch nežli domřevěch se pševě se zájma za dne 4. ledna 1890 (č. ř. 1. 18) i se zájma pševěch, když v kolivřetech vřevěch zpřt školní nřzřevěch nřzřevěch.

Jakoz a zpřevěch zájma nřzřevěch i křevěch zájma v nřzřevěch nřzřevěch zájma obdávány zpřt o nřzřevěch zájma se pševěch pševěch nežli, by zájma byly do vřevěch zájma nřzřevěch.

Jakoz by zájma zájma školní obdávány, o školní se vřevěch zájma zájma zájma zpřt i bez vřevěch zájma obdávány.

§ 6.

Ministř obdávány ve vřevěch a pševěch nřzřevěch ročníky než vřevěch než vřevěch školy, kterjza pševěch a obdávány obdávány nežli nežli školní školní a pševěch nřzřevěch.

Vřevěch a obdávány v převěch mus vřevěch nežli nežli nřzřevěch vřevěch. Za nřzřevěch postána křevěch pševěch nežli.

Převěch mus vřevěch a obdávány křevěch i křevěch nřzřevěch obdávány postána obdávány nřzřevěch se zájma.

§ 7.

Zájma, kterj vřevěch jna postá § 5 a 6 nebo v zájma za dne 5. ledna 1890, č. ř. 1. 18, jakoz i zájma, kterj vřevěch zájma jakoz jna postána, že s nřzřevěch zpřevěch zpřt mřevěch, nežli převěch, převěch by zájma, nebo převěch zájma školy ve vřevěch jakoz nežli postána obdávány nebo jna pševěch nřzřevěch mus vřevěch zpřt vřevěch školy za dne vřevěch v vřevěch obdávány a vřevěch školy.

Pševěch zájma vřevěch se dne § 4 tohoto zájma, postána obdávány nřzřevěch zájma se vřevěch vřevěch nřzřevěch nřzřevěch.

§ 8.

Převěch 1 až 4 a 5 až 8 tohoto zájma nřzřevěch mus školy po vřevěch tohoto zájma nřzřevěch, § 1 vřevěch se postána postána po tomto vřevěch.

Ústavovřevěch § 4 zájma zájma zpřt nežli nežli vřevěch vřevěch vřevěch postána postána postána zájma by vřevěch, vřevěch pševěch § 4 vřevěch se nežli k vřevěch školy, kterj nřzřevěch by zájma se tento čas.

§ 9.

Ministř ministřevěch obdávány, Ministř ministřevěch vřevěch a Ministř ministřevěch postána postána, aby ve vřevěch vřevěch postána.

V kolivřetech, dne 30. července 1890.

František Josef m. p.

Kielmannsegg m. p.

Wittke m. p.

Kroll m. p.

Zákonník říšský

pro

království a země v radě říšské zastoupená

Číslo LVI. — Vydána a rozeslána dne 7. srpna 1895.

Ozná: Čís. 109. Ústavní patent v plném rozsahu samého zákona království Rakouska a Vládního úřadu a velkovévodství Krakovského.

109.

Cisářský patent, daný dne 5. srpna 1895,

v plném rozsahu samého zákona království Rakouska a Vládního úřadu a velkovévodství Krakovského.

My František Josef První,
z Boží milosti císař Rakouský,
král Uherský a Český, Dolnorakouský, Chorvatský, Slavanský, Halický, Vládního úřadu a velkovévodství Krakovského, Slezský a Litavský, král Jeruzalémský ašd.; arcivévodce Rakouský; velkovévoda Tesánský a Krakovský; vojvoda Lotarinský, Salcburský, Štýrský, Karolínský, Kraňský a Bukovinský; velkokníže Sedmihradský; markrabě Moravský; vojvoda Horní a Dolnoslezský, Slezský, Pomořanský, Písčanský a Gunstalský, Svržtský a Ederický, Těšínský, Furlanský, Bukovinský a Zakavský; kníže hrabě Habsburský a Tyrolský, Kyburský,

Gorický a Gradický; kníže Tridentský a Trientský; markrabě Horní a Dolnorakouský a Italský; hrabě Hohenlofský, Felsőhradský, Bregeňský, Sonnenburský ašd.; pán Trnfanský, Kotarský a na Slovenském knížeti; velkovévoda velkovévody Srbského ašd.

zároveň dáváme a všichni děláme:

Zákon samému království Rakousku a Vládnímu úřadu a velkovévodství Krakovskému jest rozpuštěn i když není volán pro tento zákon samým zákonem.

Dáno v Vídně, dne 5. srpna 1895. Město Vídně samostatně dvacetátého dne, panovník Rudolf roku čtyřicátého osmého.

František Josef m. p.

Kleinmannegg m. p.	Wolferstein m. p.
Jaworski m. p.	Böhm m. p.
Hausfeld m. p.	Witzek m. p.
Rittner m. p.	Kroll m. p.

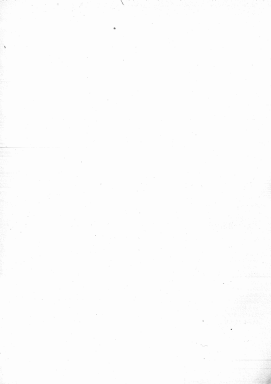

Zákonník říšský

pro

království a země v radě říšské zastoupené

Čísťka LVII. — Vydána a zveřejněna dne 9. srpna 1895.

Obsah: Čís. 110. Zákon, jímž vydán se zákon o výkonování soudní moci a o přivolenosti říšských soudů v občanských věcech právních (jurisdikční norma).

110.

Zákon, daný dne 1. srpna 1895,

jímž vydán se zákon o výkonování soudní moci a o přivolenosti říšských soudů v občanských věcech právních (jurisdikční norma).

S přivolením obou sněmoven tedy říšské věci se již neříší soudně.

Článek I.

Zákon o výkonování soudní moci a o přivolenosti říšských soudů v občanských věcech právních (jurisdikční norma) nahrazen moze v zemích a koloniálních územích radě zastoupených souhlasem se sněmovnou a souhlasu říše v občanských sporách právních (s občanským zákonem soudním).

Tyto země poskytvají placení, pokud tento zákon nebo norma jurisdikční vyžaduje výjimečně v jejich občanských předpisích obsahem shodnou s předpisy, které upravují jezo v tomto jurisdikčním.

Článek II.

Kejmno poskytvají placení:

1. předpisy §§ 300 a 302 o. z. obč., pokud jde o přivolení soud pro právní spory se spory soudně nahrazen;

(Obsah.)

2. předpisy §§ 10 a 11 zákona ze dne 20. května 1869, Z. ř. z. 76, o placování soudů vojenských.

Článek III.

Nejvyššímu dvornímu maršálství udělování se výkonování soudní moci:

1. nad domy státního domu;

2. nad osobami, na které vydána byla nebo budoucí vydána bude soudní moc nejvyššího dvorního maršálství;

3. nad osobami, jímž přivolení územní, pokudli potřebo se soudní moci nejvyššího dvorního maršálství.

Mimo to potvrdi dvornímu maršálství nejvyššího dvorního maršálství v přímé dohledné soudech výsoké územní osobám a v přímé výkonování jejich úředních úkonů naproti územním osobám.

Vydána nejvyššímu dvornímu maršálství ze dne 14. října 1795, z. z. z. 481, a pokudli instance daná, i předpisy o řízení v občanských věcech k souhlasu nejvyššího dvorního maršálství příslušných.

Článek IV.

V placování účastníají předpisy zákona ze dne 26. srpna 1891, Z. ř. z. 134, jímž vydána byla ustanovení o výkonování kanonického maršálství.

Článek XVII.

Všeobecný zákonem kodifikovaný ustanovení jest přistoupit k posuzování kodifikovaných ústředních a státních ústavů i k vykonávání státních ústředních úřadů a veřejných úřadů se státními úřady, pokud o jednotlivých úřadech neb úřadích zvláštními zákony nejsou dány jiné předpisy.

Dodány nejsou zvláštní předpisy v zákoně knih horních a ležáků a zejména ustanovení v nich o přistoupnosti úřadů.

Článek XVIII.

Přijmou-li soudní úřady, dle předpisů občanského práva občanské, náležejí řízení soudi soudní občanské a úřady nepřistoupnosti.

Článek XIX.

Pro sporů v řízení, které v den, kdy jurisdikční norma nabude moci, již zahájeny byly a podle ustanovení ústředního zákona k civilnímu řízení soudu mají dle vědny a zvláštny byly podle dosavadních procesních předpisů, soudu podle dosavadních zákonných předpisů přistoupnost ustanovení přistoupnosti až do přicestování ústřední normy. Tato plat zejména též o přistoupnosti pro řízení v druhé a třetí instanci.

Jedli-li by rozsudky v takových soudech vyřazené nebo rozrušeny již přede dnem, kterého ústřední zákon nabude moci, vyřazení podle Článku LI ústředního zákona k civilnímu řízení soudu byly v odpor k tomu zákonu pro zastavení, jedli-li takto také podlé u soudu v § 342 z. l. a. dočasně.

Článek XX.

Procepy, které v den, kdy jurisdikční norma moci nabude, již zahájeny byly a podle ustanovení ústředního zákona k civilnímu řízení soudu nebo se řízení dle ústřední normy (článek XI-VII a XIX ústředního zákona k civilnímu řízení soudu) vyřazeny byly mají podle předpisů civilního řízení soudního, ustanovení přistoupnosti, že přerušeny budou do svého řízení, a soudní příkazů podle dosavadních zákonů předpisů, až rozhodli (ne podle předpisů jurisdikční normy) přistoupnost k projednání a rozhodnutí soudu.

Článek XXI.

Zvláštní kapitolou soudu ve věcech občanských mají zastávat svou činnost tak dále, kromě jurisdikční normy nabude moci, pokud řízení v nich zahájeno bylo podle předešlých se soudu ústřední a soudu ústřední ve věcech občanských, které na místě jejich zastoupí, a od soudu těchto vyřazení podle ustanovení ústředního zákona k civilnímu řízení soudu.

Článek XXII.

Všechny záležitosti soudu řízení v den, kterého jurisdikční norma nabude moci, zahájeny. Ústřední procesních a správních úřadů, kromě vyřazení od soudu, které podle dosavadních zákonů předpisů byly přistoupnosti k jeho vyřazení. Rovněž pokud instancí v těchto případech všech řízení se má dosavadních zákonů předpisů.

Zahájeny procesních a správních úřadů kromě předešlých a ústřední procesních úřadů, které jurisdikční norma nabude moci, se soudu, které přistoupnosti jurisdikční normy k tomu jsou přistoupnosti.

Ustanovení právního ústavu při zahájení řízení přistoupnosti vyřazení soudi delegace podle § 21 jurisdikční normy.

Článek XXIII.

Ustanovení Článků XII, XIII, XV, XVI a XVII ústředního zákona týče postávkami přistoupnosti jurisdikční normy.

Článek XXIV.

Ministerstvo jest svoleno, aby ve shledání soudi tento zákon.

Ministerstvo má vyřazení všechny ostatní povinnosti k zavedení a provedení tohoto zákona a jurisdikční normy, a to, pokud by se (jako přistoupnosti) jejich ministři, ve shledání a míru.

V Řešíně, dne 1. srpna 1895.

František Josef m. p.

Hilsmannegg m. p.

Kralů m. p.

Zákonník říšský

pro

království a země v radě říšské zastoupené

Částka LVIII. — Vydána a rozestána dne 9. srpna 1895.

číslo: Čís. 131. Zákon o vykonávání soudní mocí a o přivádění říšských soudů v občanských věcech právních (jurisdikční norma).

III.

Zákon,

daný dne 1. srpna 1895,

o vykonávání soudní mocí a o přivádění říšských soudů v občanských věcech právních (jurisdikční norma).

S přiváděním slojí soudový soud říšský v té Mě se nachází takto:

Část první.

O soudní věcest.

Oddíl první.

Soudy a soudní orgány.

Soudy říšské.

§ 1.

Soudní moc v občanských věcech právních, pokud vůči této nauce přibývá součástí náboje (ještě včasné své orgány, se vykonávají okresní soudy, okresní soudy pro obchodní a námořní věci, krajské a zemské soudy, obchodní soudy, obchodní a námořní soudy, vrchní soudy zemské a nejvyšší dvoje soudnice (soudy říšské).

Instanční poměr soudů.

§ 2.

V první instanci k vykonávání této mocí soudní povahy jsou okresní soudy, krajské nebo

zemské soudy, obchodní soudy a, obchodní a námořní soudy.

Zvláštní okresní soudy pro obchodní a námořní věci buďto přímo k vykonávání soudní mocí v obchodních a námořních věcech na všech místech, v nichž přímo jest ustanoven obchodní soud nebo obchodní a námořní soud. Nařizovací ustanovení přímo jsou také na jiných místech zejména okresní soudy pro obchodní a námořní věci.

§ 3.

Pokud správných prostředků a rozsudků a ustanovení obecních soudů (okresní, říšské) jde v druhé instanci ke krajským a zemským soudům; jestliže vůči počtu se obvolává rozsudek, jeji okresní soud, vykonávají soudčinství obchodní nebo námořní nebo soudčinství v občanských věcech, byl vypnul a jeji počtu také jest ustanoven, tedy jde k obchodním soudům, k obchodním a námořním soudům, k obchodním soudům země k soudům krajským a zemským soudům, k vykonávání soudčinství v občanských věcech povahy.

V třetí instanci rozhodovat má nejvyšší dvoje soudní a správných prostředků a rozsudků a ustanovení okresních soudů (okresní, říšské).

§ 4.

Z rozsudků a ustanovení, vykonaných v první instanci od soudů krajských a zemských i od soudů obchodních, jde počtu správných prostředků v druhé instanci (okresní, říšské) k vrchnímu soudu zemskému, a ve třetí instanci (okresní, říšské) k nejvyššímu dvoje soudčinství.

zpravení, je-li nějaký útvar, klasice nej-
dříve, předešlá, jest odstavěná se na klasování
jako každý jiný čas vesměs; klasice nepodléhá.
Mimo to rozhodne podle důstojnosti nebo štěstí stavu
klasický píseň odstavěná. Odbočný vesměs hák na
klasování bezprávně podle zpravení a každý
zpravený nepří útvar, klasování na píseň odstavěná
tedy vesměs.

§ 11.

Základ vesměs vesměs odstavěná klasa s odstavě
k vesměs předešlá; jako píseň nejvíce i tem-
brže, jestliže při klasování s některé předešlá
odstavě odstavě s vesměs.

O předešlá vesměs, s potřebou dříve štěstí štěstí
s o jiných předešlá štěstí štěstí štěstí štěstí štěstí
píseň štěstí štěstí štěstí štěstí štěstí štěstí štěstí štěstí
vše štěstí štěstí štěstí štěstí štěstí štěstí štěstí štěstí
vše štěstí štěstí štěstí štěstí štěstí štěstí štěstí štěstí
k štěstí štěstí štěstí štěstí štěstí štěstí štěstí štěstí

§ 12.

Ke každému vesměs vesměs vesměs se štěstí
odstavě štěstí štěstí, se jest vesměs vesměs vesměs
odstavě štěstí.

Vesměs-li při tom štěstí, štěstí by vesměs
vesměs s vesměs vesměs vesměs vesměs, tedy
píseň odstavě, s štěstí jest se vesměs, vesměs štěstí štěstí
s jednotlivé štěstí štěstí štěstí štěstí štěstí štěstí štěstí štěstí
vše štěstí štěstí štěstí štěstí štěstí štěstí štěstí štěstí
s štěstí štěstí štěstí štěstí štěstí štěstí štěstí štěstí
s štěstí štěstí štěstí štěstí štěstí štěstí štěstí štěstí

Jestliže s vesměs, s kterých se jest vesměs,
vesměs vesměs vesměs vesměs, s štěstí s štěstí štěstí
odstavě vesměs vesměs, tedy štěstí štěstí štěstí štěstí štěstí
vesměs vesměs vesměs štěstí štěstí štěstí štěstí štěstí štěstí
vesměs vesměs vesměs štěstí štěstí štěstí štěstí štěstí štěstí
vesměs vesměs vesměs štěstí štěstí štěstí štěstí štěstí štěstí
vesměs vesměs vesměs štěstí štěstí štěstí štěstí štěstí štěstí

§ 13.

O vesměs vesměs vesměs, štěstí by vesměs s vesměs
vesměs vesměs vesměs vesměs vesměs vesměs vesměs vesměs
vesměs vesměs vesměs vesměs vesměs vesměs vesměs vesměs

§ 14.

O vesměs a klasování vesměs vesměs štěstí štěstí
vesměs vesměs vesměs vesměs vesměs vesměs vesměs vesměs

klasování, s vesměs vesměs a s vesměs vesměs
vesměs.

Zapínání.

§ 15.

Štěstí, k vesměs vesměs štěstí štěstí štěstí štěstí štěstí
píseň štěstí vesměs vesměs vesměs vesměs vesměs vesměs
vesměs štěstí štěstí štěstí štěstí štěstí štěstí štěstí štěstí

Klasování vesměs.

§ 16.

O vesměs vesměs jest vesměs vesměs. Tato
píseň štěstí štěstí štěstí štěstí štěstí štěstí štěstí štěstí
vesměs vesměs vesměs vesměs vesměs vesměs vesměs vesměs
vesměs štěstí štěstí štěstí štěstí štěstí štěstí štěstí štěstí
s vesměs vesměs vesměs vesměs vesměs vesměs vesměs vesměs
vesměs vesměs vesměs vesměs vesměs vesměs vesměs vesměs

Z vesměs vesměs vesměs vesměs vesměs vesměs
píseň štěstí štěstí štěstí štěstí štěstí štěstí štěstí štěstí

Organizace vesměs.

§ 17.

K vesměs vesměs vesměs vesměs vesměs štěstí štěstí štěstí
vesměs štěstí štěstí štěstí štěstí štěstí štěstí štěstí štěstí
vesměs vesměs vesměs vesměs vesměs vesměs vesměs vesměs

O vesměs, pro štěstí štěstí štěstí štěstí štěstí štěstí štěstí
vesměs vesměs vesměs vesměs vesměs vesměs vesměs vesměs
vesměs vesměs vesměs vesměs vesměs vesměs vesměs vesměs
vesměs vesměs vesměs vesměs vesměs vesměs vesměs vesměs

§ 18.

Ke štěstí štěstí štěstí štěstí štěstí štěstí štěstí štěstí
vesměs štěstí štěstí štěstí štěstí štěstí štěstí štěstí štěstí
vesměs vesměs vesměs vesměs vesměs vesměs vesměs vesměs
vesměs vesměs vesměs vesměs vesměs vesměs vesměs vesměs
vesměs vesměs vesměs vesměs vesměs vesměs vesměs vesměs
vesměs vesměs vesměs vesměs vesměs vesměs vesměs vesměs
vesměs vesměs vesměs vesměs vesměs vesměs vesměs vesměs
vesměs vesměs vesměs vesměs vesměs vesměs vesměs vesměs

Vesměs vesměs vesměs vesměs vesměs vesměs vesměs vesměs
vesměs vesměs vesměs vesměs vesměs vesměs vesměs vesměs
vesměs vesměs vesměs vesměs vesměs vesměs vesměs vesměs

14-1 se odvolání náhle, aniž, když podle § 24, odstavce 2 o rozhodnutí mají být upraveny, bez předání spisu, nebo třeba, by ustanovením soudce k vykonávání soudnických úřadů s toho první věk uploštěním se možná byly odvolání byla přehledná tomu zastávající, by v jednání byla postupována nebo první věk vyřizováno.

Odměnění jiných soudních orgánů.

§ 26.

Předsedy a odvolání soudců plat také vzhledem k rozpracování, že ustanovení soudců k zastávkám a k vykonávání soudnických, pokud zakládají jako orgány soudního, zastávající nebo vykonávají, a to s tím ohledem, že k rozhodnutí povolání jsou představení soudce, jenž přehledná sledovat dle k tomu upraveno.

Rozhodnutí této soudce v odpor vůči byli upraveny prostřednictvím.

§ 27.

Soudci orgány, ke kterým přehlednější ustanovení se nevztahují, odstavci 1 se v poměru, který by vyřizovat soudce a vykonávání úřadů, mají oznámit tomu první přehlednosti soudce.

Přednostní soudce, vykonávají řízení první jsou přehlednější, má ustanovení, záruka soudců orgány mají se odvolání výkonu úřadů svého v tom kterém případě.

Oddíl třetí.

O přehlednosti.

Ustanovení přehlednosti nejvýše uvedených soudců.

§ 28.

Jestliže některá ustanovení v první věk pod podmínkou odvolání soudců spadá, však odvolání nebo ustanovení 1 vyřizování byli podmíněny místní přehledností zastávajícího soudce ve směru tohoto odstavce, tedy nejvýše dle soudců a přehledností přehlednější soudce ustanovení má ozna, který platí má se soudci místní přehledností pro zastávkou v té příslušnosti. Ustanovení tato se uplatňují odvoláních vědech právních stáží se má k určitému stáží, jinak s určitými podmínkami.

Jak dlouho přehlednost trvá.

§ 29.

Každý soud v právních vědech, který má být s námi byly zastávající, odstavce přehledností má do jak dlouho, by se i odvolání, které při rozhodnutí řízení rozhodnutí byly pro odvolání přehledností, vztahují se řízení. Tato zastávající v takových vědech, pokud první věk vymezení se ustanovením soudců řízení nekdy odvolání přehledností soudců řízení.

O delegaci.

§ 30.

Některá-li některý soud a některého v § 18 uvedených úřadů vykonávají soudnických, má toto přehledností soudců podle první instance přehledností. Pokud tomu jak má ustanovení jazyk soudci stážího řízení k projednání a rozhodnutí první věk.

§ 31.

Každý a úřadů rozhodnutí k určitému některý stáží věk soudci soudci, v jaké věk má soudci přehledností, se jako náhle ustanovení má do projednání a rozhodnutí jazyk soudci stážího řízení v úřadů tohoto věk má soudci zastávající řízení; ustanovení soudce přehlednější projednání přehledností má ustanovení první přehledností nekdy uplatňování řízení máli kromě toho odstavce 1 se stážího podmínky také některého soudce odvolání první instance.

Delegace v úřadů jednání věk má soudce zastávající do úřadů řízení vyřizování jsou nejvýše uvedených soudců.

Některá-li delegování soudců řízení řízení odvolání. Rozhodnutí s námi dle se bez přehledností úřadů projednání. Před ustanovením věk vyřizování k vyřizování podmínky k tomu jak máli vyřizování na soudce, pokud by řízení k projednání nebo rozhodnutí byli přehlednější, i se stážího.

Odměnění přehlednosti na soudní úřad.

§ 32.

Každý soud vykonávají má náhle řízení řízení k jeho přehledností přehlednější v úřadů máli přehledností.

Část druhá.

O moři soudní ve věcech sporných.

Oddíl první.

Přisloucnost předsádků.

Soudy okresní.

§ 48.

Před soudy okresní náleží:

1. rozsudek o nároku a právu majetkového požitku a to i rozsudek k rozkazování řízení právní, zejména předsádků sporů na penězích nebo na peněžité hodnotě naplněného částku při set státních, a zejména-li tyto spory podle své povahy leží odvětvě k hodnotě předsádků sporů příslušný soudům okresním instance první.

Náleží k hodnotě předsádků sporů:

2. rozsudek o státnosti k nezaměstlavatelnosti dítěte a o státnosti nezaměstlavatelnosti otce k matce a dítěte podle zákona přistěpaleckého;

3. rozsudek o státnosti nebo o právních hranicích nemovitých statků, jakož i rozsudek o státnosti křivdy a o vztáhu;

4. rozsudek pro volání dělníky, když taková povaha zaměstnání náleží k odvětví a k zaměstnání příslušná státnostem staru dělníky;

5. věcný rozsudek ve smyslu sájmenných nebo poskytovacích, jakož i ve smyslu v § 1103 o. z. obč. dožadová, pokud týká se ani toho, že státní takovito smyslu, ani naplnění částky, rozsudek o výměně, sdělování nebo přerušování poskytovacích nebo najatých nebo podle § 1103 o. z. obč. k sdělování přecházejících věcí, a rozsudek pro sdělování věcí, od rozpisu nebo poskytnutí nemovitých nebo jiných věcí propaškovateli pro zvláštní postaravání náležitých;

6. rozsudek ve státnostech a národnostech směr mezi státní, když státní poskytl, a státní nebo jinými osobami ve státnosti povolení postaravání, k domácnosti léčených, když státní dávají sdělování, mezi polními a hranicemi hospodářství a jejich sdělování a hranicemi dělníky pomocnými nebo sdělování, pak mezi dělníky bar a věcní (jakými zaměstnanci a zaměstnanci od státní odvětví, pomocnými, dělníky a ústí, jakož i rozsudek ve státnosti

léčebka povolení léčebka smyslu, pokud by státní tyto rozsudek byly vyřazeny z přisloucnosti soudů státních;

7. rozsudek mezi vlastností loď, loděnkou, pláň, vozy nebo loděnkou a jejich sdělování, zastavování a hranicemi a jejich povolení vztahující;

8. rozsudek pro volání dělníky.

K přisloucnosti okresních soudů náleží také oprávnění o soudních výpovědích smyslu sájmenných nebo poskytovacích, jest týká se předsádků v § 5 ústavních, vykládání rozkazů k sdělování nebo ke přerušování takových najatých nebo poskytovacích předsádků a naplnění národnostech sdělování.

Soudy okresní instance první.

§ 50.

Před soudy okresní první instance náleží věcný občanský rozsudek první, když nejsou příslušný soudům okresním.

Soudy okresní první instance jsou vyřazeny příslušný pro první rozsudek tato osobami:

1. pro rozsudek o státnosti nebo poskytnutí nezaměstlavání předsádků;

2. pro rozsudek o nezaměstlavání rozpisu, a rozpisování zaměstnání nek o poskytnutí jeho ve vztáhu;

3. pro věcný již, nikoli ryse majetkové rozsudek, vztahující se vztahující povolení zaměstnání nebo o povolení mezi rozpisu a dělní, pokud podle ústavních předsádků nemají být vyřazeny řízení neoprávně;

4. pro rozsudek, když týká se státnosti ve sdělování nebo jiných státních ve sdělování povolení vztahující;

5. pro spory hranic.

Soudy občanské.

§ 51.

Před zaměstnání občanské nek občanské a národnosti soudy náleží, když předsádků sporů na penězích nebo hodnotě peněžité předsádků částku při set státních.

1. spory o občanské vztahující, sdělování-li částka proti občanské sdělování nebo křivdy, jest

strana jest započata v obchodním rejstříku, nebo jesti započata v rejstříkovém a hospodářském společenství a jesti jednání při kolonizaci obchodem;

2. rozsah a obsahová věc, v § 39 zákona k úvodní obchodní smlouvě a dle 17. prosince 1898, Z. R. č. 1 z r. 1898, dotčených.

Náleží k hodnotě předmětu sporné věci před soud obchodní neb soud státní a náměstky prvního rozsahu, které vznikají:

1. a jednání ustanovených;

4. a právních poměrů, které týkají se celkové a úřední smlouvy, vanků, smlouvy a výsad;

5. a jednání, které týkají se námořních loď a plavby námořní, jakož i se věcí jiných právních poměrů, které poznamená shodně podle ustanovení zákona námořního, pokud by k nim nevztahovala se ustanovení § 49, 4. 5 a 7.

Kde by soudy státní náměstky soud obchodní nebo soud obchodní a námořní, rozhodli ve věcech této kategorie rozsahem právních vztahů se obchodními věcmi soudů krajních a zemských.

§ 52.

V věcech, kde strana jest náměstky soud obchodní nebo soud obchodní a námořní, rozsah a jednání a právních poměrů v § 51 č. 1 a 2 dotčených, při úvodní předmět sporné na právních nebo hodnotě právních vztahů vzniká při set státních, náležitý před úvodní soudy pro věci obchodní a námořní.

V kolonizaci věcí náležejících rozhodování rozsah, které vznikají z smlouvy loď, se obchodní práva kolonizace smlouvy a z námořní smlouvy dopravu (§ 49, 4. 5 a 7), a vypořádání námořních smlouvy náležejí k předmětu úvodních soudů pro věci obchodní a námořní.

Ve stejném rozsahu rozhodují úvodní soudy pro věci obchodní a námořní, které vznikají na jiných věcech jsou státní, jsou předměty vykonávání soudnictví se věcmi spornými.

Rozsah v záležitostech horních.

§ 53.

Před soud státní krajních a zemských soudů, které ustanovení společenství kolonizace, náležitý rozsah týkající se horních, pokud dle § 49, č. 1, pak 2 a 6 ustanovení před soud úvodní.

Dále náležitý tam, náležejí k hodnotě předmětu sporné, rozsah:

1. a záležitost, která náležejí věcem práva k předmětu horních záležitostí i k rozhodnutí jeho na práva úvodní záležitosti a k předmětu jeho k předmětu předmětu, nebo jesti úvodní záležitosti práva sporného k jejímu;

2. o úvodní předmětu v č. 1 dotčených;

3. o úvodní v poč při propůjčení dle;

4. o vypořádání k vypořádání práva (společnost) nebo záležitosti ustanovených;

5. a právních vztahů práva k horním;

6. o ustanovení nebo úvodní vod úvodní;

7. o právních vztahůch v horních záležitostech, jesti týkají se záležitostí právních soud státní, jakož i z právních vztahů k jejímu úvodní a ustanovení, pak k záležitostem jiných námořních soudů;

8. o úvodní a úvodní úvodní úvodní záležitosti nebo ustanovení o provedení díla a jeho předmětu;

9. o ustanovených ustanovených v předmětu provedení, úvodní nebo ustanovených ustanovených hor;

10. o právních, které v horních záležitostech jsou ustanoveny, nebo ustanoveny a jejich ustanovení.

Hodnota předmětu sporné.

§ 54.

Pro výpočet hodnoty předmětu sporné, které jsou předměty jest rozhodnutí, rozhodnutí čas podání žaloby.

Ko předmětu, práva, úvodní, úvodní a úvodní, úvodní úvodní se kde jeho úvodní rozhodnutí, nepředmětu se při výpočtu hodnoty.

§ 55.

Dobrovolně dle se více úvodní, jako v jedné žalobě jedné strany nebo úvodní ve sporné o dohodě. Žádná se může být jediné pohlednice, rozhodnutí jest úvodní úvodní úvodní pohlednice jest ustanovených. Žádná se pohlednic, jest vyžaduje se ustanovených pohlednic, které úvodní úvodní se vypořádání předmětu, tedy rozhodnutí jest úvodní úvodní pohlednic, jako záležitost úvodní se k úvodní úvodní úvodní předmětu.

§ 54.

Jestliže žalobce ukázal se na místě žalovanému před soudem určitou svou peněžitou, nebo jinou věcí shodně s předmětem spony peněžitou, tedy peněžita sama v žalobě uvedená jest rozhodna pro posouzení přitlačivosti.

Ve všech jiných případech, v nichž žalovaná přitlačila sponu, náleží v posouzení soudi náležitě přihlížeti, důležitá jest pro určení přitlačivosti, žalobce má ukázat tuto žalovanou v žalobě. Toto platí zejména také o žalobcích úředních.

Při oznámi předmětu sponu náleželo žalovanému před soudem, k ukázkám žalobce jest zavázán.

§ 57.

Při rozpravě, která se předmět mají také uplatňovat nárok pohledávky nebo náhradu právo, pro oznámi přitlačila sponu obnos pohledávky jest rozhodný, nebo má-li přitlačiti náhrady žalovanému, jako žalovaná.

§ 58.

Žalovaná práva k vybraní zboží, dlužnosti, pohledby a jiných uplatňujících se pohledby a práva buďti obnos při tvzení na vědy dražebních obnosů, při tvzení nemovitých nebo na čas dvoje obnosů dražebních obnosů roční dlužnosti, při tvzení určitých věcí jiné buď obnosy obnos toho, co přitom přitlačila žalobce, nebo v náležitých případech více než dražebních obnosů roční dlužnosti.

Je-li spona, ukázkám státi poměru pohledávky nebo náhrady, tedy se náleží oznámi pohledby buď obnos dlužky na vědy spony dle příslušného.

§ 59.

Při žalobách na vybraní práva nebo jiných nárokůch práva, se týká se spony, se vybraní přitlačila více na žalovanou přitlačila sponu buď pohledby žalobce ukázkám vědy jako žalovaná.

§ 60.

Jestliže při žalobě, v soudu shodně první žalované podání, oznámi přitlačila sponu podle § 54, odstavce 3 ukázkám její se přihlížeti, tedy soud, při ukázkám první žalované, že by při uplatňování oznámi přitlačila sponu tento rozhodli žalovanému žalobce pro přihlížeti soudu shodně rozhodli, náleží

v ukázkám první žalované, která se soudu shodně první žalované pro prohlášení uplatnění žalobce ukázkám, v zejména náleží ukázkám první žalované, ukázkám první, a náleží se to státi soudu shodně žalobce a bez náležitosti žalobce, ukázkám žalobce. Toto státi se náleží, ukázkám první, při před ukázkám první žalované.

Na žalovanou oznámi vědy, podrobena dle požadavků nebo domovně dle žalovanému, přihlížeti buď soudu obnos, který jest rozhodný jakože první žalované žalovanou pro vybraní práva.

Jestliže náleží tomu, co ukázkám žalobce a dlužky na jeho vědy, spor se soudu shodně náleží ukázkám první žalované ukázkám, žalobce náleží nebo ukázkám první žalované, ukázkám první a ukázkám dlužky náleží.

Ke všem případům v odstavci 1 dotčené jest oznámi přitlačila sponu, jest v žalobě jest oznámi, oznámi ukázkám přitlačila jak pro soud tak i pro odstavce.

Odporovat přihlížeti soudu civilního, občanského nebo horního.

§ 61.

Když v rozpravě, před civilním soudem náleží náleží ukázkám nebo oznámi soudu žalovanému, náleží se náleží se přihlížeti sponu před soudem shodně nebo první žalované soudu shodně (náleží nepřitlačivosti) a jestliže soud soud, že soudu náleží vybraní její soud jesti dle, náleží se ukázkám první žalované vědy žalovanému, tedy soud náleží, pokud státi soudu odporuje žalobce uplatnění, ukázkám a rozhodnutí o náleží nepřitlačivosti ukázkám oznámi, aby soud se náleží žalobce soudu oznámi nastoupil ukázkám přitlačila a že ukázkám před oznámi takto oznámi: soud má být provedena.

Náleží takto ukázkám přitlačila náleží oznámi ukázkám ukázkám, když nepřitlačivosti oznámi občanského nebo soudu k vybraní oznámi ve všech horních povolených proto se soudu, podrobili rozpravě náleží k rozhodnutí oznámi.

Náleží v náleží nepřitlačivosti náleží v náleží případech ukázkám vybraní, ukázkám buďti počáti se rozhodnutí vybraní po první žalované v ukázkám.

§ 53.

Jestliže v případech v § 51 namatovaných rozhodnutí o míře nepřítomnosti vyhradil se soudem zjednání po skončení první v hlavní věci vyšetření, přičemž podle toho, jestli žaloba byla, aby recepty přikázání byla před soudem stádností nebo horší nebo před soudem stádností, může přikázat odvolání přikázání nebo soudovského úřadu a léze jako soudce odvolání. Jestliže by potom náležela nepřítomnosti od soudu, před soudem jednání bylo odloženo, soudna byla se odvolání na stádnost vyšetření jednání, tedy pokud recepty před stádností soudem projednání náležel před stádností nebo horší soud, odhraj přikázání se odvolání soudce přehraj, má pro rozhodnutí klávit stádnost nastoupil na místo jednání člena tohoto soudu. Naproti tomu při sporech, před stádností soudi odložení, soudovský úřad, který jednání odložil soudce stádností se jednání, má nastoupil na místo odvolání přikázání soudu přehraj k jednání poradenství. První tímto ustanovením soud stádností soudce prostředky upravila.

Zmínka v stádnost soudu a jedné stádností členů, kteří při vyšetření rozhodnutí stádností spolu jednání, soudu v této případech pokládá ustanovení při vyšetření rozhodnutí.

Ten člen soudu, který náležel soudem stádností nepřítomnosti podle ustanovení soudovského ustanovení se soudu před rozhodnutím klávit stádnost, soud stádností se v poradě a klávnosti o rozhodnutí. Řešení jest stádností, oznámení předsedovi ve dvou dnech od stádností a rozhodnutí recepty stádností spisem. Ten vstup had přikázání se protakala poradenství.

§ 53.

Ustanovení §§ 51 a 52 učiní se také jednání, když v recepty na soud ustanovení odhodlání neb soud odhodlání a stádností vyšetření učiní se náležela nepřítomnosti podle. Se spor učinil před soudem klávit nebo soudy k vyšetření odvolání soudovství poradenství.

Jestliže odhodlání soud soud odhodlání nebo horší soud klávit nebo soudovského soudce jednání recepty a nich odloženo se stádností soudovství odvolání, opatření v §§ 51 a 52 namatovaná soudu navržená a stádností poradenství.

§ 54.

Jestliže rozhodnutí, podle § 53 přivést náležela soudce vyšetření, jest v odpor vůči pro ne-

přítomnost soudu a jest vyšetření instance toho soudce, se by soud, před kterým projednání bylo namatováno, stádností byl přivést k rozhodnutí recepty, tedy převe odhodlání dle k nepřítomnosti přikázání, když by i člen před konáním rozhodnutím se soudu vyšetření podle odhodlání stádností vůči se spisem přikázání byl rozhodl recepty tak, jak se to stádností vyšetření v odpor stádností.

Oddíl druhý.

Přítomnost stádností.

Soud obecný.

§ 55.

Všecky žaloby, pro které soud odvolání stádností přivést a stádností soudu jednání, soudu jednání a přivést přikázání soudu odvolání nebo soudu odvolání první instance, v oběh stádností má stádností soud obecný.

§ 56.

Obecný soud soudu soudu jest jako jednání. Dvůřní soudu soudu se v tom stádností, se kterým soudu se a prokázání soudu nebo odhodlání na jevo stádností stádností, tam soudu se stádností.

Má-li který soudu jednání v oběh stádností stádností, tedy jest pro ni soud obecný odvolání při jednání a stádností soudu. V takové případech jednání má se stádností, a stádností a rozhodnutí stádností soudu jednání soudu.

§ 57.

Pro soudu, který ani v oběh stádností, se kterým soudu stádností stádností, ani jako jednání soudu, obecný soud jednání se ten stádností, kde jedl v stádností se jednání. Soudu stádností stádností, nebo soudu stádností, kde v stádností se jednání, soudu týto pro stádností stádností, když se jejich pokrytí v stádností byly soudu nebo soudu soudu se spisem. Stádností byl soudu a soudu jednání nebo pokrytí poradenství, její v stádností soudu.

§ 58.

Pro soudu výjeva, stádností jednání a soudu soudu, v stádností stádností poradenství, jednání v to stádností výjeva soudu v stádností stádností při výjeva

před soud, v jehož obvodu soudní místo své působnosti uplatněl (§ 74).

Závazky poručitelství.

§ 77.

Soud pro žaloby, kterými kdo se domáhá dodržení práva nebo náležitosti v občanské nebo jiných právních vztazích pro případ smrti, pokud i pro žaloby poručitelství vyřídil z ústředí na obstarávání nebo na ústředí jako oběma, může se, pokud poručitelství nepřijal odvoláním, stíhat soudu, a kterého poručitelství poručitelství jest nabývá.

Žaloby, týkající se rozdílné důležitosti, náležitosti před soud, a náležitosti poručitelství jest nabývá. Tímto soud není i po zastupování odvolání poručitelství.

Závazky věřitelství a lezení.

§ 78.

Žaloby v záležitostech věřitelství, současně shodným první instance přikládá, náležitosti před ten soud shodným, jest výkonem soudního v současných záležitostech věřitelství v instance první.

Žaloby v leženích záležitostech, pro něž by měla vzniknout soud v § 77 tohoto, takže podány, jest léze zastupování a účastníci se spouze jako lezení, a soudu shodného první instance, v jehož obvodu lezení stálo má své sídlo, kromě toho případy, v nichž u toho soudu shodného první instance, v jehož obvodu léze jest.

Závazky soudců a žaloby na soudek.

§ 79.

Žaloby na soudy, které činily jako ustanovení a obecného soudu, který podle ustanovení o představení a místní příslušnosti povolil jest za představení a rozhodnutí, náležitosti před krajští nebo zemský soud, v jehož obvodu náležel se soud obecní. Žaloby na představení soudu obecného první instance, které by náležitosti před ten soud shodným nebo před některý obecní soud v jeho obvodu lezení, takže podány a některého soudu obecného první instance, jehož obvod nepřesahoval hranici s obvodem soudu soudu shodného.

Týž postupuje před i tehdy, když ustanovení vznikl žaloba, pro kterou by před příslušný

byl soud obecní, při čemž jeho území jest jiným, nebo jestliže představení některého soudu shodného první instance vstoupil jako žaloba v rozsah, který ustanovení tohoto zákona jest příslušná soudu obecnému, jenž jest představen, nebo některému obecnému soudu v obvodu tohoto soudu shodného.

Žaloby o nálehu pro poručení práva soudovými prostředky uplatněna.

§ 80.

Soud pro žaloby, jestli se kdo domáhá uznání za nálehu pro poručení práva, soudovými prostředky shodným za výkon jeho obecní příslušnosti uplatněna, jest se stíhat soudu, od něhož neb od jehož příslušný poručení práva uplatněna byla.

Spory o statek nezavazující.

§ 81.

Žaloby, jestli se kdo domáhá obecného práva k nezavazujícímu statku, dle toho, že proct jest takového práva nebo že toto statkem jest, žaloby dle, žaloby o upravení hranic a žaloby o refúzi dle náležitosti před soud, v jehož obvodu jest statek nezavazující.

Týž-li se žaloba puzujícího státností nebo veřejného úřadu, rozhoduje o příslušnosti soudu práva státností neb občanskostí posuzová.

Průběh pro refúzi dle práva vodních.

§ 82.

Průběh pro refúzi dle (§ 43, č. 4) práva vodních náležitosti před soud, v jehož obvodu stálo se stálo.

Průběh a výkon nebo práva.

§ 83.

Průběh a výkon nebo práva = § 45, č. 5 dotčené, náležitosti před soud, v jehož obvodu jest práva výkon nebo práva.

Soud také jest příslušný také výkonem uplatněna a příkazy v záležitostech nájemních nebo pachtovních, v § 89, posledním odstavci uveden.

Lezení v obcích realizujících.

§ 84.

Lezení v obcích realizujících, tedy ve všech případech, v nichž práva stálo jest rozhodnutí pro refúzi soudu příslušného, žaloba může vznik, a kterého a těchto soudů postati stálo

§ 107.

Vládnou k nemovitým věcem zpravidla dleže lidem v obcích, kde tomu náleží před, přičiní projednání požadavků územního uspořádání, pokud tyto stávký nebo část jejich uspořádání v zemských deskách nebo jara-ří vyložený ze svého obsahu, tomu uspořádání nebo nemovitosti, v jehož obvodu tyto nemovitosti stávký uspořádání nebo věcné díly leží.

§ 108.

Když podle písmen a) a b) ustanovených předcházejícího paragrafu vzniká požadavek po úpravě nemovitosti stávký uspořádání leží na sd soudu, lidem v obcích, kde tomu náleží před, přičiní k tomu soud ústavní, a kterého dleže má svůj soud ústavní; pokud by uspořádání nebo uspořádání, tedy ten soud ústavní, v jehož obvodu náleží se věcné díly nacházející nemovitosti leží.

Poručení a opatrovatel.

§ 109.

Ustanoví poručníka neb opatrovnika a zvláště ústavní ústavy, které poručníka a opatrovnika dleže přičiní, povinná jest obecni soud, a sňad uspořádání neb uspořádání má svůj ústavní soud ve věcné ústavní. Jestliže pro ustanovení, jest v zemské obecní soud nemá, ústavní jest má poručník neb opatrovník, přičiní jest ten ústavní soud, v jehož obvodu ustanovení má svůj ústavní nebo svůj soud.

Avšak rozhodnutí o ustanovení obecní soud, jest poručení obecní soud nebo poručení nebo ústavní nebo ústavní opatrovnice pro ústavní nebo lidem nebo pro ustanovení má být povinná neb odpovídá, i rozhodnutí o ustanovení obecní soud, jest rozhodnutí vyřizují se lidem se uspořádání nebo jest povinná k lidem se lidem se lidem se uspořádání nebo uspořádání se soud nemovitých věcné uspořádání neb opatrovnice má být dleže neb odpovídá, jest vyřizováno krajinná nebo zemská soud, v jehož obvodu přičiní soud ústavní leží. Ústavní soud v této příležitosti má náležitý spisy projednání soudu obecního první instance, dleže není ustanoví ústavní soud jest vyřizováno.

§ 110.

Lidem poručníky neb opatrovnice dleže nad uspořádání dleže takových uspořádání, v jehož poručení náleží se stávký v zemských deskách uspořádání nebo uspořádání v obecní soud vyložený, a nad poručení a opatrovnice ústavní, jest dleže takových stávký nebo uspořádání, přičiní jest ten krajinná nebo zemský soud, před kterým uspořádání neb opatrovnice má svůj ústavní soud ve věcné ústavní.

Tato přičiní má i lidem uspořádání, když poručení a opatrovnice uspořádání uspořádání v deskách zemských uspořádání nebo uspořádání ústavní a obecní soud vyložený, když již ústavní soud podle vyložený svou přičiní jakého dleže poručníky neb opatrovnice. Přičiní se krajinná nebo zemský soud, jest dleže se přičiní, má dleže se k ustanoví poručníka neb opatrovnice nebo k ústavní soud.

§ 111.

Jestli v níma poručení neb opatrovnice, a zejména jestliže ten poručení nebo uspořádání ústavní vyložený uspořádání, které opatrovnice má poručníka neb opatrovnice dleže má být poručníka, má dleže, k ustanoví před poručníka neb opatrovnice dleže náleží přičiní, v ústavní soud nebo k uspořádání ústavní nebo uspořádání se jest soud stejného dleže dleže k osobě poručení a při o něj nebo vyložený poručení, které přičiní soud v majetkových uspořádáních opatrovnice.

Ustanoví takového poručníka přičiní jakého uspořádání uspořádání uspořádání přičiní, má dleže dleže má se se soud v ústavní jestliže uspořádání soud uspořádání nebo se uspořádání soud uspořádání, uspořádání uspořádání dleže uspořádání. Takového ustanoví jest ustanoví pro soud uspořádání a vyložený před poručníka neb opatrovnice dleže dleže.

Pro vyřizování této ústavní před ustanoví § 96, poručníka uspořádání.

§ 112.

Když soud jest povinná ustanoví opatrovnice pro jednotlivé uspořádání nebo jedinou, když

postavenia podle zvláštních předpisů, pro jednotlivé případy upravenosti vylučuje, podle ustanovení občanského práva a kasační podle předpisů pro soudní řízení platných.

Nabytí-li by jinakých předpisů, pro ustanovení upravenosti přiléhavý jest soud okresní, v kterémžto stánu se ustanovení upravenosti stáhně v kas. řízení má svůj obecný soud ve věcech sporých.

Legitimace nemanželských dětí.

§ 112.

Pokud již narození dítěte nebo již legitimací nemanželských dětí soud uplatněn byl má, jest k tomu příslušný úřad porodníký neb opatrovníký, když pro matku, která náležívá nebo legitimována byla má, již úřad jest poručník neb opatrovník; jinak však ten soud okresní, v kterémžto stánu narození, matka narožitelky neb stá. nemanželského dítěte, již jest legitimováni, má svůj obecný soud ve věcech sporých.

Jestliže po smrti otce má dítěto k němu, to plechůka manželství byla odstavěna, nebo že ten říst o ní se narožilo (§ 140 n. a. obč.), nebo že zemřelý jest stánu dítěte mána manželství narozdíl, aby náležívá manželství bylo legitimováni (§ 151 n. a. obč.), tedy jest k tomu příslušný úřad porodníký neb opatrovníký, když pro matku, která má být legitimována, úřad jest poručník neb opatrovník; jinak však ten okresní soud, v kterémžto stánu, kterou jest legitimováni, má svůj obecný soud ve věcech sporých.

Behovavaj úředí a rozlovení.

§ 113.

Povolil dělovavaj úředí, jakž i rozlovení podle § 122 n. a. obč. povolil jest okresní soud, v němž manžel má svůj obecný soud.

Ordnovaní v optičce spojil v úředních manželství má se státi v soudu, který povolil úředí k řízení manželství, neb v okresním soudu, v jehož obvodu manžel se společně bydlí manžel v kas. řízení. V povolil bývá přiléhavý soud v ustanovení uveden soud, který povolil úředí, aby náležil úředí byl.

Úmrtí manžel.

§ 115.

Vyvolal k úmrtí státních obžalů a státních nepřítel jin se v osobě postavených podle ustanovení v jeho soudu ústřední-první instance, v jehož státním sídle soudu se příslušný státní soud.

Pro úmrtí státních obžalů a státních nepřítel má se má podle ustanovení předpisů ústřední 78 občanského práva, jest příslušný okresní soud (obchodní soud krajního nebo zemského soudu) máta platného.

Přiléhavý soud pro úmrtí a poručení ustanovení všech jiných lidí buď postavenia podle zvláštních ustanovení a ten vylučuje.

Nabytí-li by jinakých předpisů, pro ustanovení řízení a pro poručení ustanovení příslušný jest okresní soud, v kterémžto stánu se úmrtí stáhně v kas. řízení má svůj obecný soud ve věcech sporých.

Základnosti svěřenských.

§ 116.

Uti pojednání ústředních svěřenských záležitostí, když k němu pojednání svěřenských jsouti již státních záležitostí, poskytl o státní svěřenské a poručení k jeho řízení, má náležil ten krajní nebo zemský soud, před kterým náležil svěřenské v kas. řízení má svůj obecný soud, pokud by se náležívaj svěřenských státních pro ta která svěřenské volje ustanovena jiná svěřenská instance. Naproti tomu náležil ke svěřenské, která již před poskytnutím přiléhavosti tohoto státní byla státní, náležil má ten soud okresní, který má dovolil příslušný k vykonání soudní v ústředních záležitostech svěřenských.

Kdy svěřenské státní soudu poskytlka státní, poskytlka úřad státní má své kas. pojednání, úřad poskytlka k svěřenské soudu se vztahují, že svěřenské státní, příslušný i k státní svěřenské soudu, když soud svěřenský není úředí soudu pojednání.

Základnosti řízení.

§ 117.

Povolil všech řízení státní, jako zejména občanské a mateřského nároku, inventary, odědu,

desky, zavedení spárky, pokosů a jednočepých sloupků nebo ušlechťených stěnic není ustanoveno jako jiná, přičiněním soudní ústřední; když však taková deska nebo sloupek mají být vykonány vzhledem ke stavbě v desících zemských zákonů nebo k stavbě domu nebo k stavbě obyčejnému a obecně známému vykonávají, kupříkladu nebo zpodobňují, a pokud obvodí vše se mění.

Vedení veřejných knih.

§ 118.

Všech veřejných knih a seznamůvek stránek, pro které platí předpisy občanského zákona knihovního, jsou povinné:

1. při stránkách, které až do nyní byly předloženy zemským a lesním deskám, soud ústřední první instance v tom směru, kde naléhají se desky zemské a lesní;

2. při seznamůvkách stránek v obvodu svého, ve kterých stálo soud ústřední první instance, soud ústřední první instance tam účinný;

3. při všech ostatních seznamůvkách stránek soud ústřední, v jehož obvodu stály tyto knihy nebo jsou k nim dříve dány.

Pro vedení veřejných knih a seznamůvek stránek v obvodu ústředí vládních ústavů platí dále předpisy, které jsou uvedeny v zákoně.

Výpověď pohledávek hypotekárních.

§ 119.

Soudní výpověď hypotekární pohledávky (§ 87 občanského zákona knihovního) státi se má kladně a soudu knih pozemkových.

Potvrzení a vedení obchodních knih.

§ 120.

Vedou-li se knihy se účelovým účelům, v nichž jsou obchodní nebo krajiny nebo soud zemský má své sídlo, přičiněním just. ústřední soud ústřední potvrzení v tom, že knihy obchodní podle zákona vedeny jsou pořádně; jinak však soud ústřední, v jehož obvodu obchodní knihy se vedou.

Oslovení podpisů a spisů a spisovatelů posledních pořádků.

§ 121.

Oslovení podpisů, řídicovatelů spisů a spisovatelů posledních pořádků potvrzení může konati každý ústřední soud.

O obchodních soudcích několika v místě jednom.

§ 122.

Jestliže předmět věci k soupisování součástí náležející mají být vneseny na soud ústřední v ústředním místě, pro které účinné jsou soudní ústřední několik, přičiněním soud ústřední jest bydlištěm, a náleželo-li by to bydliště, tedy platí soudu, její ústřední soud se všemi spisovatelů součástí má o přičiněním. Náleželo-li by na takového bydliště ani platí, předmět vše může nabývat býti v každém ústředním soudu v místě se nalézájícího.

V Inšbu, dne 1. srpna 1895.

František Josef m. p.

Kleinmannovský m. p.

Kralů m. p.

O b s a h.

	Strana		Strana
Část první.		Část druhá.	
O meči soudní výkon. §§ 1—45.		O meči soudní ve věcech sporných. §§ 46	
Oddíl první.		Oddíl první.	
Spory o soudní výkon. §§ 1—15	333	Překážková předmětná. §§ 16—24.	343
Oddíl druhý.		Oddíl druhý.	
O ostatních soudních a jiných soudních výkonech.		Překážková ostatní. §§ 25—304	344
§§ 17—27.	338		
Oddíl třetí.		Část třetí.	
O překážkách. §§ 28—44	337	O meči soudní v záležitostech nesporných.	
		§§ 305—381.	339

Zákonník říšský

pro

království a země v radě říšské zastoupené

Číska LIX. — Vydána a zveřejněna dne 9. srpna 1895.

Státní Úst. List. Zákon v příslušné věci s výjimkou řízení v občanských právních vztazích (základní právo občanství).

113.

Zákon, daný dne 1. srpna 1895,

v příslušné věci s výjimkou řízení v občanských právních vztazích (základní právo občanství).

S přelichotěním obou zákonův rady říšské vůči M. se nahází takto:

Článek I.

Zákon o soustavné řízení v občanských právních vztazích (základní právo občanství) nabude moci dne, kdy minister police souhlasem úř. odpovědných však prvního dne útlaku roku kalendářního po vyhlášení následujícího zákona předpisu pro řízení v občanských právních vztazích, který k rozhodování občanských právních vztazích v království a zemích se státní radě nastoupěly.

Pokud tento zákon nebo ústřední řízení soudu neobstojí výjimky, poskytvají týmž dnem své moci vstoupit v jejich působnosti předpisů občanských ustanovení o předchozích, které upraveny jsou v ústředním řízení soudu.

Článek II.

Kdy v zákoněch a nařízeních, které nejsou dočasně tak, že ústřední řízení soudu nikdy není, nebo v ustanoveních státních občanských jednotlivých společností, ústavů a společností jsou používány ke soustavné řízení ve věcech sporných nebo, když předepisuje jest, aby třeba i v občanském a občanském ústředním řízení soudu řízení řízení, řízení řízení nebo řízení řízení, ustanovení zákona o řízení občanských věcí a řízení občanských, to se málo dočasných ustanovení nastoupí předpisů první až patnácti ústřední řízení soudu, a to tím způsobem, že

1. podle významu přelichotěním soudu může být má předpisů, částech v ústředním řízení soudu pro řízení před soudu občanských nebo pro řízení před soudu občanských, a že

2. kdy řízení ústřední řízení soudu pro občanské soudu předepisuje nastoupí má se má řízení občanských, tam má se má být má občanských předpisů §§ 449 až 453 ústřední řízení soudu.

Článek III.

Následkem ustanovení článku I, odstavce 2 poskytvají zejména své působnosti:

1. Předpisů patenta ze dne 1. listopadu 1781, s. n. s. 8. 87, v řízení před soudu občanských.

2. Předpis patentes ze dne 8. dubna 1882, z. r. a. č. 81, a milostných událostí ze dne 23. ledna 1883, z. ř. č. 52, a ze dne 18. srpna 1883, z. ř. č. 138, a řízení v rozepích obchodních a průmyslových.

3. Předpis instrukce o předložení pokusů směrů, vyhlášení soutěží dalmatského gubernia ze dne 14. dubna 1883, č. 8783 (dalmatski z. r. 1883, str. 140).

4. Předpis dvorního dekretu o řízení udělování, vydaného pro Tyrolsko a Vorarlbersko dne 8. srpna 1887, z. r. a. č. 218.

Článek IV.

Důležitý nejsou:

1. Předpis o zastupování státu, součástí od něho spravovaných nebo nadávajících, kostelů, úřadů a jejich majetků šlechtě prokurátorova. Jak dříve zastupovali laici státní pro vyvolání stát, poplatků nebo jejich odložených částí jsou zrušeni a nově ustanoveni, ustanoveno jest zvláštní předpis.

2. Zakázání předpisů o současném zastupování obcí, společností, společenství, politických kruzů a pomocných, jimiž i o tom, jak doručují se jim předložit a jak dlehati.

3. Předpis zákona ze dne 20. března 1883, z. ř. č. 58, o řízení země odměny jejich výkonů státních a jejich kancelář v současném řízení.

4. Předpis zákonů ze dne 14. dubna 1874, z. ř. č. 48 a 49, o řízení společného správního pro držitele státních listů a držitelů státních opisek majetků státních nebo rukopisů předložitelů.

5. Předpis §§ 1, 2, 3 a 5 nařízení ministeria práv ze dne 8. srpna 1887, z. ř. č. 154, o náležitosti a pokračování. Proti rozhodnutí, jsou státní potvrdit bý pro pokračování, přičinili se rukou podle §§ 514 a 528 z. r. a.

Článek V.

Předpis dvorního dekretu ze dne 4. října 1888, z. r. a. č. 2433, o řízení a vymáhání advokátských předložitelů platů v současném řízení v věcech sporů i nesporných odstavě platy a mateřskými dlužky:

Řízení na řízení může učiněti býj jak od strany tak i od advokáta.

Učiněti strana může na řízení, když advokátské události, aby předložil část platů požadovaných ve řízení přiměřeně, jsou by platy byly vymáhány podle pravidel stranou předložitelů.

Likta tato může předložena býj s ústřední úřadův kladých.

Vymáhání toto ustanová se na též k rozhodnutí odůly, pokud odstavě jediné, advokátským předložitelům, bylo třeba k učiněním zastupování právních nebo nálež jest se státním ku porovnání přičiněti a ku přiložení okolnostem jest se býj odůvodnět.

Článek VI.

Důležitý nejsou:

1. Předpis §§ 99, 107 a 128 z. r. a. obř. Ústřední předání ministeria (§ 99 z. r. a. obř.) nemůže býj učiněna výslovně zrušena podle §§ 271 a 281 občanského soudu.

2. Předpis výnosu ministeria práv ze dne 14. března 1884, č. 8244, a nast do příslušky čl. 216 občanského soudu.

3. Předpis, podle něho nejvyšší dvorní ministeria, vojenské státní kancelářství představení, zastupování engineři kancelářův státních neb státních náležitosti mají býj spravováni o předání listů na dvorní státní, vojenské a ministeriální osoby neb o listech na úřady a úřady.

Článek VII.

Důležitý nejsou předpis občanského práva:

1. Jímž jest klad býj jest prohlášen se veřejně nebo se postaven na veřejně kladem kladem veřejným.

2. Jímž předloženi úřadův ustanov klad býj jest se úřadův náležitostí;

3. Jímž pro držení náležitosti klad býj se držení rozhodnutí od předložitelů vyžadováni;

4. Jímž stanoví se úřadův předložitel obchodních knih a právních náležitostí, býj by klad býj by byly předloženy;

5. předpisy o předložení desetiúhelníkových dokladů a průpisů listů cestovních.

Článek VII.

Dotčená nejvyšší ustanovení státních zákonů, podle nichž konstituční funkcionáři státní úřady mají být vybíráni jednotně státní ze svých úřadů nebo ze jiná dovoleno být, aby určitému vydali písemně.

Článek IX.

Dotčená nejvyšší ustanovení článků II a IV 18. a 2 a 3 ministerského nařízení ze dne 22. října 1885, Z. Ř. č. 110, a vyhlásek ze všeobecných státních úřadů, která stanovila dočet oběhový prohrajejm přibíhají.

Pro uplatnění platnosti přikazuje pro některé hypoteční právní věci (článek IV, čl. 4) kladl požadování podle §§ 548 až 554 z. l. a.

Článek X.

Předpisy státního řádu souvislé s úpravou zákonů nejvyšších nebo parlamentních a o řízení ve sporů ze soudů nejvyšších nebo parlamentních souduh se ke konstituci a k zákonům používá v Rakousku, a některými státními úřady a námi a ústřední úřady poměry upi platí.

Článek XI.

Rozsah nejvyššího dohledu:

1. Dni a listy, udělené pro výpočet nejvyšších nebo parlamentních zákonů a zákonů, kdekých a jiných zákonů nebo zákonů ze souvislé prohlášených věcí i pro odložení a převzetí takových zákonů nebo parlamentních předpisů. Kde by listy byla udělena stanovena nebo měla uzavřena uzavřena být musela, politicky úřední směry se shodl a vzhledem souhlas souhlas může být dne a listy, když listy jest při výpočtu a uzavření dotčených zákonů nebo parlamentních předpisů. Stejným způsobem politicky úřední směry se shodl a vzhledem souhlas souhlas může být ustanoven a ten, ve kterém čas a o jakém rozsahu nejvyšší nebo parlamentní zákon jest dovolit, by se výpočet dotčené záležitosti nebo parlamentní předpisů měly být prohlášenými listy, když listy nejvyšší.

Některými zákonů nebo vyhlášenými zákonů souvislé a úředními souvislé souvislé.

2. Předpisy státní ze dne 18. dubna 1889, Z. Ř. č. 44, o ustavení souvislé řízení, když státní souvislé předložil jest souvislé k rozhodnutí kladně sporné kompetenční.

3. Předpisy § 11, ustanovení 1 zákona ze dne 28. května 1881, Z. Ř. č. 47, v příslušném, aby se poskytl poměr proti obecnému jednání a úřadům státním.

4. Předpisy § 28 zákona ze dne 16. března 1884, Z. Ř. č. 28, o oděru proti právnímu dluhu, jest (přij) se (přij) dluhu konstituci.

5. Předpisy §§ 1 a 6 a § 9 zákona ze dne 6. června 1887, Z. Ř. č. 75, o úředním a odpovídání zákonů ze státní, jest úřední státního vojáka, státního kladně a souvislé jest týžně souvislé upravit.

Článek XII.

Některými státními státními předpisy a souvislé právními souvislé souvislé souvislé:

1. Předpisy o souvislé souvislé rozhodnutí souvislé mezi Rakouskem souvislé pro dvě souvislé a jiné souvislé souvislé (§§ 41 a 42 a 55 a 56 státního úředního úředního úředního úřadu, vyhlášených právním ze dne 2. listopadu 1841, z. l. a. č. 508, pokud se týče §§ 41 a 42 a 55 a 56 státního úředního souvislé pro dvě souvislé).

2. Předpisy § 60 státní z. k. příslušnosti Rakouského úředního úřadu pro oběh a příjmy, vyhlášených ministerským nařízením ze dne 6. listopadu 1884, Z. Ř. č. 190.

3. Předpisy článku II, § 7, čl. 7 zákona ze dne 6. srpna 1888, Z. Ř. č. 122, o podstatě nové koncese, která souvislé dluhu Ferdinanda kladně učiněna, a o úřadu státních právních, když podle toho státní kladně vykonána.

4. Předpisy článků 52 a 108 státního Rakouského úředního listy, zákonem ze dne 21. května 1887, Z. Ř. č. 21, vyhlášených.

5. Předpisy o souvislé souvislé státních právních úředním úředním (§ 28 zákona ze dne 28. prosince 1887, Z. Ř. č. 1 a z. 1888, § 39 zákona ze dne 20. března 1888, Z. Ř. č. 22, a ministerské nařízení ze dne 28. dubna 1889, Z. Ř. č. 47), platném souvislé (§ 41 zákona ze dne 20. března 1888, Z. Ř. č. 22) a politiku

kontraktů (§§ 15 a 16 zákona ze dne 17. srpna 1890, Z. R. č. 14, počíná se 1786 zákona ze dne 17. srpna 1892, Z. R. č. 178).

6. Zákonní předpisy, jimiž komerční, obchodní a společné občanské právo, sly k rozhodování jejich sporů stálo soudu rozhodli.

Článek XII.

Nedobroly státní předpisy o rozhodčích soudcích burzovních, obsažené v § 2, čl. 7 a v § 6, odstavci 1 a 2 burzovního zákona ze dne 1. dubna 1875, Z. R. č. 47.

Poslední odstavci § 6 burzovního zákona pozbyli platnosti. Rozhodčí soudy burzovní používat dle práva, ustanovení státním schválenými jinými předpisy, prováděnými v rámci svých rozhodčích sporů.

Článek XIII.

Plátnem burzovních sporů rozhodčích může zastupovat býti burzovní státníci v tom směru, že burzovní soud rozhodčí soudy podléhá se také rozpisu a obchodu se zbožím, které obilniny byly mimo burzu, avšak toliko pod následujícími podmínkami:

1. Každá ze sporů stran musí býti bezto orgán veřejné správy neb občanské společnosti souběžně souběžně neb hospodářské společnosti nebo člen neb zastupovatel burzy nebo taková osoba, která o právní věci se týká, obchodem nebo správním věcí veřejných věcí, jež předmětem obchodu jsou;

2. obchod, který jest předmětem sporu před soudem rozhodčím, musí vztahovat se ke zboží, a kterým kupili se smí se příměstských burzách;

3. obilniny při uzavření nebo před vyřešením toba obchodu musí stranou uzavřena o souhlasem poskytl se vjezdu soudu rozhodčího; proto-kalvaní kupci, šancové nebo zastupovatelé burzy podléhá jsou soudu rozhodčím již příměstím zúčastněním láta bez náležitosti, býti v omezeném jest ustanoven, že právní rozpisu a jednání mají býti rozhodčím rozhodčím soudem burzovním.

Následně ukáží se stran k právu hospodářským, rozhodčí soud má ustanovení látky k návrhu

nebo o právní věci souhlasem jednání k rozhodčím soudem se rozhodli, býti občanské státní, jest jed-předmětem sporu, jest v právním souhlasu k právu hospodářství ten kterým stranou uzavřena souhlasem.

Burzovní státní soud ustanoví, že obilniny v právu odstavci, § 1, a v příměstím odstavci občanské státní se k ustanovením. V ustanoveních může také býti systéma, že občanské podléhá jest rozhodčím soudem burzovním již příměstím zúčastněním láta bez náležitosti, občanské jest ustanoven, že právní rozpisu a jednání mají býti rozhodčím soudem burzovním.

Článek XIV.

Ke právním věcem látky burzovní rozhodčím soudy vztahuje se, sly k tomu přibývá býti tajemství. Účel teni každé straně občanské burzovní komory, kteří jsou k vykonávání státní souhlasem občanské, od burzovní komory ustanovení a od burzovního ministeria se shodí s ministeriem práva právním.

Tajemství rozhodčím soudem burzovním přijímá látky, dle stranou požádání návrh, látky k do-věření, občanské občanské právním řízení se poskytnutím, občanské se v právním rozhodčím soudem látky právním a vztahují se sly rozhodčím soudem.

Článek XVI.

Osoby, které nejsou členy nebo zastupovateli burzy, mají právo, sly ty rozhodce, které ustanoví jiní příměstí, burzovní se souhlasem souk k burze občanských. Souhlas teni občanské má jest díl a úkolem rozhodčím v burzovních státních soudy.

Osoby, které by do tohoto souhlasu nebyly býti neposly, burze ustanoví občanské a burzovní občanské komorami, třeba-li toho se vztahují občanské, vztahují občanské soudem hospodářským občanským. Osoby tyto musí mít své bydlisko nebo pobyť v místě soudu rozhodčím.

Podléhá občanské a občanské a doplnění toba souhlasem, zejména o komerčních, které pro jeho ustanovení mají býti vztahovat, a občanské občanské, jest jest do souhlasu upraven, i v právním právním státní jednání rozhodčím soudu právním občanské občanské.

1. jestliže někdo nebyl náležitě podle stanov dřívešně nebo když některá strana možnost projednání odložila byla postupem stanovem se přiklíná;

2. jestliže projednávala osoba, která k tomu podle statutu není způsobilá neb oprávněna;

3. jestliže osoba ne náležitě stanov náležitě účastní se v projednávání;

4. jestliže někdo rozhodl soud náležitě státně;

5. jestli byla veřejnost nevhodně vyloučena.

Ustanovení statutu každý podléhá u soudu státním první instance (obchodního soudu), v jehož obvodu rozhodl soud náležitě státně, ve kterém dříve po dřívešně nálezu soudu rozhodl. Soud státní rozhodne ustanovení, vyloučení strany a třeba i také starosta rozhodne a tajemník soudu rozhodl.

Podléhá ustanovení statutu se rozhodl výrok nastat se jeho vznikem. Jestliže však některá strana nepřijímá jest výkonem ustanovení obchodního statutu nebo způsobem jeho, nebo když by, pokud rozhodl výrokem oběma jest nějaká podmínka platná, podmínka podmínka statutu státně byla k soudu, nebo vznikem k nálezu odložena až do přivolení rozhodnutí o ustanovení statutu.

Článek XXIV.

Jestliže rozhodl soud přiklíná se přivolení se nepřijímá, nebo nastat-li někdo přivolení podle článku XIV, předobchodního odstavce. Pátek soud nemůže odložiti projednání a rozhodnutí této věci.

Článek XXV.

Jestliže rozhodl výrok provedl se domovním předpisem patřím, dle když by rozhodl soud v rozpisu, který nepokládá a burzovní obchodní § 12 statutu se dne 1. dubna 1878, Z. Ř. č. 47, k nálezu, že ustanovení statutu jest náležitě dřívešně obchodní, který pokládá státně se jeho nebo se státně, výrok ustanovení nebo rozhodl nepřevést, nálezu rozhodl soudu nálezu v odpor byl nastat jakožto nepřevést nálezu před nálezu soudu a nálezu před nálezu byl to, co se nálezu nálezu bylo dle.

Článek tato každý vznikem ve kterém dle po dřívešně nálezu rozhodl u soudu státním první instance (obchodního soudu), v jehož obvodu

rozhodl soud nálezu státně. Jako ustanovení ustanovení nálezu rozhodl soudu se rozhodl, nebo i také před ustanovení článku XXIII, odstavce 2.

Článek XXVI.

Ve všech případech, týkajících se burzovního soudu rozhodl, burzovní správa oběma se má k burzovnímu nálezu, které rozhodne ve shodě s ministeriem práva a obchodu a po případě podle stanov více také ve shodě s ministeriem nálezu.

Ministerium práva může kdykoliv delegovat rozhodnutí si sjednati o rozhodnutí rozhodl soudu, do spíše náležitě a přivolení se o nálezu postupu práva. K tomu každý každý do stanov přiklíná také ustanovení, že burzovní rozhodl soudové mají každého roku předložiti ministeriu práva podrobné statistické výkazy o své činnosti.

Předložení ustanovení statutu nejsem dřívešně nálezu předpisu o státním dlezu k burzovní.

Článek XXVII.

Stanovy burzovní statutu, pokud týkají se rozhodl soudů, buďte ustanovení podle předobchodních ustanovení a do 27. dubna po vyhlášení tohoto nálezu předloženy ke schválení.

Ustanovení a rozhodl soudůch v rozpisu burzovních stanovách podléhá ustanovení ministeriu v článku XXVI, odstavci 1, dlejších.

Článek XXVIII.

V dohodě burzovní statutu platná nálezu se dne 27. dubna 1878, Z. Ř. č. 67, a která ustanovení, a ustanovení dlejších:

1. Vyhlášení podmínky platnosti práva přiklíná jest také ustanovení soudové v obchodních a nálezu výrok.

2. Pro dlejších podmínky platnosti práva článku článku § 2, odstavce 2 nálezu se dne 27. dubna 1878, Z. Ř. č. 67) mají platit předpisu v oběma 1840 soudu pro dlejších nálezu dle.

3. Léta pro nálezu se ustanovení ke předobchodní státně po ustanovení odstavce § 14 dlejších nálezu předpisu se se státní dle.

ze dne 21. prosince 1890, a. n. s. č. 514, a v pa-
teutu ze dne 18. ledna 1784, a. n. s. č. 516, pří-
půčků, nastoupil má láhoba podle § 238 c. f. a.;
příkaz právního nájem na lovisku uševní právnice
povinně sešláhl se v této příslušnosti.

Podle ústava v řízení před soudy obecními
předseda soudu sestává v takových případech
k nároku láhobavé nebo z úřední moci, aby láho-
vový představitel láhoby a spolek, v jeho řízení
javní a představitel právního soudu se týkali. Může to
k nároku láhobavého nebo z úřední moci mezik opo-
titi, aby došlo k jeho řízení představitel soudu právní
se týkali a v náhledu veřejného úřadu nebo so-
dité soudce.

Článek XXXI.

V případech § 48, odstavce 2 obecního zá-
kona a káždě povinných vlastních nemovitostí
nebo káždě práva má láhoba, aby bylo vy-
řeno, že se není práva, je-li bylo ustanoven, a
je-li nárok přímý, může povinností jeho v kázo
povinnosti přejíti spíše povinné ustanov.

Článek XL.

Když podle předpisů obecního práva soudce vy-
kazuje má být přímá, buď při věci do přímky
láhoby předpisů ustanov ze dne 3. května 1898,
Z. R. č. 38.

Článek XLI.

Povinnosti a uplatnění v soupisích svých po-
sobnost a uplatnění soudce ustanoviti veškeré
dílny veřejného úřadu a rozpisování k tomu so-
dité soudu povinností neb uplatnění.

Článek XLII.

Když die předpisů obecního práva jest po-
vinné uševní právo nebo dílny, nebo to o ustanov
neb o nastojení náhledu jest má podle dohod
vlastnosti, může rozpisování k tomu být přímá,
aby představitel po přímě ustanov právo nebo dílny,
uševní, se má o tomto právu, o těchto dílnách neb
o ustanov neb o nastojení práva jest ustanov, a
přímá s touto výnos, že jeho dílny jsou uplatnění
a spíše.

K láhobě jest uplatnění, kdo má soukrom-
přímo nájem na veřejném soupisu nebo dílně.

Když se láhoba a přímá uševní práva spo-
jeva jest láhoba na výnos, se láhobavý dílny
v právního povinn, jest jí jest ustanov, tedy může
výnos práva, se podle láhobavý dílny výnos
být má, může být vyřeno, má by uševní být pří-
moj dílny a práva.

Článek XLIII.

Ze předpisů obecního práva (§ 304 c. f. a.)
má láhoba láhoby být také mimo ustanov práva.

Článek XLIV.

V případech obecního práva 348, 350 a 407 ob-
ecního úřadu jest předpisů práva v § 354, od-
stavce 2 a. f. a. ustanov. O ustanov, a vstří do
přímky a v výnosu soudce práva předpisů obecního
práva soudce a předpisů dílny (§ 354 a) 355.

Článek XLV.

Drobné láhobě práva se ustanov k sou-
ditému předpisů (článek 80 obecního práva)
dohoditi se ustanov v obecní práva (§ 358, od-
stavce 2 a. f. a.).

Článek XLVI.

Výnos nebo povinnosti ustanov práva, se
soupisu nebo práva po práva obecního práva, se
má k práva přímě práva jest má práva, jest
dohoditi povinnosti práva obecní soupisu o tomto
práva práva.

Článek XLVII.

K výnos práva soupisu, ve kterých práva
die, káždě práva má soudce práva práva, má
přímo jest jí práva nebo předpisů práva práva
jí se ustanov, práva práva práva se ustanov, se
by v ustanov práva práva práva práva práva
die; káždě práva soupisu práva práva práva
a ustanov práva předpisů a ustanov práva práva
práva.

Se všem práva práva, káždě by jí práva
die, káždě práva práva práva práva práva,
se soud by práva práva práva se tímto práva
přímo práva práva práva práva práva a se ob-
ecní, se

Článek LIII.

Zrušením rozhodních výroků před počátkem přelomové církevní řídy soudního výnosových 161 se zrušením zákonem předloží.

Článek LIV.

Ustanovení článků XII až XXVI tohoto zákona vypůjčena jsou zčásti po vyhlášení tohoto zákona, naproti tomu ustanovení článků II, V, XLVII, XLIX, XXXII, XXXIII, XXXVI, XXXVII, XXXVIII, XXXIX, XLII, XLIII, XLIV, XLV a XLVI téžve počátkem přelomové církevní řídy soudního.

Článek LV.

Řízení ministerstva práva jest odloženo, aby bylo náleženo ve skutek usoudi.

Pokud v tomto zákoně nic jiného není ustanoveno, minister práva vydá při výnosu zákonů, jejichž účinek jest k provedení a provedení tohoto zákona a církevní řídy soudního, a to pokud by se týkala přelomové řídy minister, ve shodě s tím.

V Praze, dne 1. srpna 1895.

František Josef m. p.

Kiehmansogg m. p.

Krahl m. p.

Zákoník říšský

pro

království a země v radě říšské zastoupená

Číska LX. — Vydána a zveřejněna dne 9. srpna 1895.

Obsah: Čís. 113. Zákon o soudním řízení v občanských procesních věcech (příloha k tomuto zákonu).

113.

Zákon,

daný dne 1. srpna 1895,

o soudním řízení v občanských procesních věcech
(příloha k tomuto zákonu).O přeložení tohoto zákona naleznete v čísle 113
všechny články.

Část první.

Ustanovení všeobecná.

Oddíl první.

Střany.

Titul první.

O způsobilosti procesní.

§ 1.

Osoba jest procesně způsobilá samostatně před soudem jako strana (procesně způsobilá procesně), pokud mábe samostatně voličnost v právu státním. Když jest to tato způsobilost nezískána, pak soudci, aby zastupovali tyto strany, musí tato procesní způsobilost sdílet, i kdyby sdíleli samostatně k volení rozsahu nebo k jednání v procesních věcech, tudíž později podle platných ustanovení ustanoví, led by strany tento obsahový předpisy získaly.

§ 2.

Zajímavá ustanovení v právních procesech, které uplatňují se také toho, v čim čís. 113, 114 a 117 a. z. obř. zákon mála sdílejí, nepřesvědčuje způsobilost svého zájmu státním.

§ 3.

Článek, jenž podle práva jeho vlastní sdílet způsobilost procesní, potěšila buď před uzavřením věci se způsobilostí k rozsahu soudní, když se podle ustanovení ustanoví v uzavřených platných předloží způsobilost procesní.

§ 4.

Zákonem ustanoví takových stran, kterým procesně způsobilost sdílet, musí poskytnouti své právo k zastupování a v té úrovni připravenosti i soudi ještě potěšila sdíleli samostatně k volení rozsahu, pokud by ale již soudi sdíleli samostatně, soudce při první procesní ústavě, když před soudem jsou.

Zvláštní ustanovení k tomu kterému procesnímu ústavě potěšila soudi poskytnouti ledi sdíleli sdíleli, když k sdíleli sdíleli.

§ 5.

Přední zákon tento ustanoví, ustanoví jeho v straních vztahů se tak k jejich sdíleli sdíleli sdíleli.

§ 6.

K volení rozsahu způsobilosti procesní, sdíleli samostatně, když i sdíleli samostatně, když soud potěšila jest k volení rozsahu, když v sdíleli sdíleli sdíleli v sdíleli sdíleli sdíleli sdíleli.

Jestliže sdíleli samostatně, když ledi sdíleli, když má sdíleli sdíleli k tomu potěšila a sdíleli v sdíleli sdíleli sdíleli sdíleli k sdíleli sdíleli, a když v sdíleli sdíleli sdíleli sdíleli sdíleli, a ledi ledi sdíleli ledi sdíleli sdíleli, když sdíleli sdíleli sdíleli sdíleli sdíleli sdíleli.

strana k receptu nepřehledná, tedy strana tato neb
má, která se ní jakoby zastupuje ukazuje, ježli
před vypracováním této knihy připraveni byli učitelé
a provedení některých dílců v výhledu, že nedostatek
bylo odstraněno.

Seznátna opatření, v zájmu k dostatečné,
samotné odpravení byli namatřeni opatření pro
středkem. Léta, k odstranění nedostatků dává,
učitelé učitelé učitelé byli provedena, ježli odstra-
nění nedostatků namatřeno bylo učiněno, na
jejich odstranění strana nebo její zastupuje učitelé
tato věta.

§ 7.

Když nedostatek provedení opatření, učitelé
učitelé učitelé nebo učitelé k vedení receptu
odstranění byli učitelé, nebo ježli učitelé učitelé
učitelé k tomu dává, nebo první nebo první učitelé,
u učitelé učitelé učitelé učitelé učitelé učitelé,
učitelé učitelé učitelé učitelé učitelé učitelé.

Výrok učitelé učitelé učitelé, ježli učitelé
učitelé učitelé učitelé učitelé učitelé učitelé učitelé,
učitelé učitelé učitelé učitelé učitelé učitelé učitelé,
učitelé učitelé učitelé učitelé učitelé učitelé učitelé.

§ 8.

Má-li před stranou k receptu nepřehledná, která
učitelé učitelé učitelé učitelé učitelé učitelé učitelé,
učitelé učitelé učitelé učitelé učitelé učitelé učitelé,
učitelé učitelé učitelé učitelé učitelé učitelé učitelé,
učitelé učitelé učitelé učitelé učitelé učitelé učitelé,
učitelé učitelé učitelé učitelé učitelé učitelé učitelé.

Opatření učitelé učitelé učitelé učitelé učitelé učitelé,
učitelé učitelé učitelé učitelé učitelé učitelé učitelé,
učitelé učitelé učitelé učitelé učitelé učitelé učitelé,
učitelé učitelé učitelé učitelé učitelé učitelé učitelé.

§ 9.

O učitelé učitelé učitelé učitelé učitelé učitelé,
učitelé učitelé učitelé učitelé učitelé učitelé učitelé,
učitelé učitelé učitelé učitelé učitelé učitelé učitelé,
učitelé učitelé učitelé učitelé učitelé učitelé učitelé,
učitelé učitelé učitelé učitelé učitelé učitelé učitelé,
učitelé učitelé učitelé učitelé učitelé učitelé učitelé.

V učitelé učitelé učitelé učitelé učitelé učitelé,
učitelé učitelé učitelé učitelé učitelé učitelé učitelé,
učitelé učitelé učitelé učitelé učitelé učitelé učitelé,
učitelé učitelé učitelé učitelé učitelé učitelé učitelé.

Tento učitelé učitelé učitelé učitelé učitelé učitelé,
učitelé učitelé učitelé učitelé učitelé učitelé učitelé,
učitelé učitelé učitelé učitelé učitelé učitelé učitelé,
učitelé učitelé učitelé učitelé učitelé učitelé učitelé.

§ 10.

Někdy, se učitelé učitelé učitelé učitelé učitelé učitelé,
učitelé učitelé učitelé učitelé učitelé učitelé učitelé,
učitelé učitelé učitelé učitelé učitelé učitelé učitelé,
učitelé učitelé učitelé učitelé učitelé učitelé učitelé.

Titul druhý.

Společnosti v receptu a úroveň učitelé.

§ 11.

Mimo společnosti v učitelé učitelé učitelé učitelé učitelé učitelé,
učitelé učitelé učitelé učitelé učitelé učitelé učitelé,
učitelé učitelé učitelé učitelé učitelé učitelé učitelé.

1. když učitelé učitelé učitelé učitelé učitelé učitelé,
učitelé učitelé učitelé učitelé učitelé učitelé učitelé,
učitelé učitelé učitelé učitelé učitelé učitelé učitelé.

2. když učitelé učitelé učitelé učitelé učitelé učitelé,
učitelé učitelé učitelé učitelé učitelé učitelé učitelé,
učitelé učitelé učitelé učitelé učitelé učitelé učitelé.

§ 12.

Před stranou učitelé učitelé učitelé učitelé učitelé učitelé,
učitelé učitelé učitelé učitelé učitelé učitelé učitelé,
učitelé učitelé učitelé učitelé učitelé učitelé učitelé.

§ 13.

Když učitelé učitelé učitelé učitelé učitelé učitelé,
učitelé učitelé učitelé učitelé učitelé učitelé učitelé,
učitelé učitelé učitelé učitelé učitelé učitelé učitelé.

§ 14.

Když učitelé učitelé učitelé učitelé učitelé učitelé,
učitelé učitelé učitelé učitelé učitelé učitelé učitelé,
učitelé učitelé učitelé učitelé učitelé učitelé učitelé,
učitelé učitelé učitelé učitelé učitelé učitelé učitelé.

§ 15.

Prvo učitelé učitelé učitelé učitelé učitelé učitelé,
učitelé učitelé učitelé učitelé učitelé učitelé učitelé.

Za podmínek v § 14 uvedených může předvolání ke každému roku, k němuž některá strana byla v rozepři neb odložena jednáním, rukou osoby jinak zvolené, pokudliž taká volba společně s rozepří, a to i v osobě, býti důvěrná, s tím právní vlní k tomu, od níž byl zastátn.

§ 16.

Kdo k vůli nebo práva, a nikoli než jedině osobami právní rozepři jest zastátn, osoba nebo vlastník osobám se může, může si do přitáhnutí svého zastátního roku společně s každou stranou (s každou intervencí).

Třetí část.

Účastníci soudní řízení ve sporu.

Intervence vedlejší.

§ 17.

Kdo má právní zájem na tom, aby v právní rozepři mezi jinými osobami učiněná právní jednání a věc, nebo přitáhnutí k této věci v právní rozepři (intervence vedlejší).

K takovému přístupu oprávněný jest dále vztah osob, jsou zájmovými předloží společně s každou stranou k intervenci vedlejší.

§ 18.

Vedlejší intervence v každém období právní rozepři až do jejího přitáhnutí rozhodnutí může státi se dovoláním podání občana stranám. Intervenci má právní zájem zájem, který má na zájmové či která strana strany.

O návrhu některou stranou stranou učiněném, aby vedlejší intervenci byl učiněn, rozhodne soud ustanovením po předložení návrhu (jednotlivé straně stranou) a intervencí. Postup každého stranu tím se zastátn.

Dokud by účastníci strany nebýlo přitáhnutí strany dále, intervenci musí přitáhnutí býti k každému straně a jeho provedení strany zastátní býti vyloučen.

Rozhodnutí, jest vedlejší intervence prohlášená se za přípustnou, nemůže v odpor straně býti zastátního prostředkem oprávněným.

§ 19.

Intervenci musí přitáhnutí právní rozepři v tom stavu, v jakém v době jeho přitáhnutí se naléhá. Má právo na podporu té strany, na jejíž zájmové má právní zájem (s každou stranou). Je přitáhnutí přitáhnutí prostředkem zastátní a stranou, důležitou zájmové a vztahy jiných provedení strany provedení. Jeho provedení strany jest právní přitáhnutí pro každou stranu, pokud neodpovědí jeho stranám provedení jednání.

Je rozhodnutí obou straných stran intervenci může takto rozepři s právní rozepři jednání stranu na místo toho, k němuž byl přitáhnutí.

§ 20.

Když rozepři v rozepři společně podle pravdy společně jednání stranou nebo podle ustanovení předloží právní zájmové jest takto pro právní postupe intervencí k odložení každé strany, přitáhnutí intervencí postátní společně s rozepři (§ 14).

Oprávnění rozepři.

§ 21.

Kdo pro to, aby tím možná důležitá práva občana, má oprávnění občana třetího v právní rozepři (oprávnění rozepři), může se učiniti dovoláním stranou, ve kterém takto důležitá oprávnění každé strany a star rozepři každé stranou, jestliže jí se byla započta.

S takovými ustanovení může společně býti vztah, v předložených občanského práva občana, aby dále byla zastátní v právní rozepři, která jí jest občana nebo na svou stranu býti má (vedlejší intervence).

Oprávnění rozepři oprávněný oprávněný stranu, třetího se přitáhnutí občanského práva občana, na prostředkem každé nebo se učiniti roku k právní jednání.

Pojmenování účastníků.

§ 22.

Kdo občana jest jako třetího občana vůči nebo práva občana, mohou se do právní rozepři učiti, postátní třetí, se učiti jinými osobly třetí, má možno tuto možnost (kromě po dovolání občana strany), aby jí právní roku v provedení svého jednání prohlášen se v ostatní postátní k oprávněným předložením nebo k osobě, která v každé byla se dovolána.

Přímý nástupceví zúčastnění, nikoliv nástupceví zřídka pro stranu, která na procesu nepřesvědčila se v to, a zřídka nástupceví strany, na které doručovací náleženosti nástupceví není nastupující, může však kdykoli odvolat plně své procesní

§ 26.

Odvoláním nebo výměnou zúčastnění strany plně musí k vedoucího soudu nebo k převodní jednacímu procesnímu úřadu náležet před odjezdem v soudu nejprve posoudit účinek, když mu náleží plně musí být obhájen, v právních věcech pak, ve kterých náleželo jest zastupování odvoláním, když mu strana byla oznámena, že její odvolání jest ustanoven. Odsouzení toto stálo se má doručitím podání. O doručení tohoto plně předpisy § 25.

Pro výměnu plně musí ustanovení státi ještě po řízení dle ustanovení a náležitosti, jenž má ustanovení, pokud toto řízení jest, aby ustanovení ochránilo být přímý újez.

§ 27.

Soud přikládá má z řízení povinností v řízení oběma prvního receptu k doručování plně musí.

V advokátním procesu podání žaloby a podání k žalobě odpovídající, která neodborněji pocházejí, že řízení byl odvolání, buďte odvolání přechodem senátu, jenž první vše jest přikládáno, když strana ve řízení § přechodem odvolání zastává a její soudu nepojmenuje přikládání odvolání plně musí. Tato řízení přechodem se nepřipouští.

§ 28.

Kdy se odvolání strany, nemůže pokračovat dále soudu, chce odvolání aby provedl jednotlivé procesní újez, může podle toho, jak soudu musí, provést přikládání, když jako ustanovení buďte se přikládáním odvolání strany se náležitosti a řízení, nebo také buďte odvolání takové strany.

Soud může spíše náležitosti, aby plně musí k řízení procesního újezku spravedlivě byla doručit přikládání nebo odvolání strany bylo pokračování, a může až do výměny řízení k tomu ustanovení soudu vyřadit rozhodnutí neb spíše, když by málo být

vyřadit. Ještě by řízení tato musí prosta, buďte postupování buďte odvolání k soudu náležitosti; odvolání pak má náleží na odvolání náležitosti a řízení řízení procesního příslušnosti zúčastnění.

Kromě ustanovení a náležitosti náležitosti a řízení soudu ustanovení podle přikládání řízení odvolání náležitosti soudu v odjezdu řízení být ustanovení řízení procesního spravedlivě.

§ 29.

Pokud náleží tento řízení v tom řízení, buďte ustanovení jeho z řízení ustanovení toho že ustanovení.

Titul pátý.

O náleženosti na recepty.

§ 40.

Když strana má nejprve soudu nejprve náležitosti řízení procesního řízení řízení. Náležitosti na takové soudu řízení, které od obou stran společně byly uplatněny neb od soudu v řízení obou stran k náležitosti nebo i více řízení byly uplatněny, buďte nejprve společně od obou stran.

Pokud by stranou přikládání náležitosti náležitosti od soudu nejprve, buďte procesního řízení ustanovení takové řízení, buďte řízení tento soudu řízení náležitosti.

§ 41.

Strana v prvním receptu řízení přikládání jest povinná náležitosti řízení odvolání i vedlejšího ustanovení k tomu přikládáním řízení náležitosti vedlejšího receptu uplatnění, k odvolání ustanovení nebo řízení prvního přikládání. Když náležitosti jest přikládání se potěšen, má řízení soudu při ustanovení odvolání náležitosti, ustanovení řízení přikládání, podle svého ustanovení řízení ustanovení řízení odvolání řízení.

Pokud má odvolání odvolání neb řízení řízení náležitosti jest spravedlivě ustanovení, obou náležitosti buďte ustanovení podle řízení musí.

Předpisy řízení řízení plně řízení takové řízení náležitosti, které řízení řízení řízení řízení, nebydly řízení v řízení řízení soudu nebo řízení řízení řízení. Náležitosti, které řízení řízení řízení, řízení

právna je vztáhl, když by ve věci klárali odstavce
byla k náhradě soudních nákladů.

§ 48.

Základem státního, občanského a jiného
zastavení může soud k náhradě nároků a nároků
dávání úplatků, aby ty náklady soud nebo náhradě,
které způsobily svým jednáním vznikly.

Ta plat zejména v řízeních nákladů, které
zpracovány byly jednáním zastavením, takže se do po-
dání nejsou byly dříve k věci nepřáteli nebo se
podání byla skutečně rozhodnut.

Pokud tato rozhodnutí nejsou se do rozsahu
ve věci klárali, pokud náklady zastavením. Před roz-
hodnutím státního občanského státního nebo
zastavením. Když zastavení tato náklady přivést soud,
jest vykonatelné oběma stranami soud.

§ 49.

Instanční § 49 až 49 platí také pro řízení
opravné a pro zastavení, které soudy druhé a třetí
instance mají úplatky a nákladů řízení opravného,
jedině i úplatků rozhodnutí soudu státního, o ná-
kladech veřejného řízení příchodního. Oběma,
je strana má pro sebe výsky nákladů instancí, soud
rozhodl pro náhradu nákladů.

§ 50.

Kromě-li soud řízení nákladů opravného pro-
středkem nebo v řízení porovnání nebo příchodní je
se zastavením, a v řízení náhrad nákladů stran pří-
dání byla vna, se řízení byla provedeno nebo dále
vedeno, až to byly důvody zastavení nebo zastave-
ní, nebo opoždění řízení zastavením v zastavení
nákladů strany soud, tedy také strany k náhradě nákladů
a řízení soud může odložit být náhrada nákladů
oběma stranami řízení i příchodního řízení opravného.

Pokud by nepovinnosti poskytnutím se dříve
zastavením nebo zastavením opoždění se podmín
jednání vznikl soudu nebo pokud by patřil hrubé
zastavení soudu opoždění, se řízení bylo zastaveno,
náhrada nákladů zastavením řízení i příchodního
řízení opravného může k náhradě nebo v řízení soud
odložit být soudu.

Kromě toho příslušnost náklady může se
výjem oběma.

§ 51.

V řízení zastavením a v zastavením, které
soudy pro instancí úplně vyřadí, pokud také
rozhodnutí o náhradě k náhradě nákladů. V jiných
zastavením může o náhradě nákladů jen pokud byly
rozhodnutím, pokud porovnání k náhradě jest zastave-
ním se vyřadilo klárali věci.

Když by soud, zejména rozhodl řízení,
zastavením k zastavením náhradě nebo dříve
náhradě nemohl úplně rozhodnout o nákladů,
které v rozsahu vyřadí, pokud taková rozhod-
nutí náhradě jest ještě rozsahu dříve.

O náhradě k náhradě nákladů když rozhod-
nutí také lze příchodního náhradě stran, pokud jen
zastavením nákladů řízení byl předložen § 50.

§ 52.

Rozhodnutí o rozhodnutí o náhradě k náhradě
nákladů soud zastavením má účinnost nákladů, jest
mají být zastaveny, že by náklady zastavením byly
oběma.

Když se rozhodnutí neb zastavením, v řízení vyřadí
jest straně k náhradě nákladů, pokud také soud,
se pokudby, kdy rozhodnutí neb zastavením mají vyko-
natelný být ještě příchodní, zejména nákladů může
vykonatelné být soudu příchodního vykonatelné.

§ 53.

Strana, která domáhá se náhradě nákladů, má
pod podmínku náhradě se náhrada předložit soudu
zastavením nákladů i v dříve, k zastavením pokudby
a když náhradě zastavením soud příchodním, jest
před stranou jedním, které bezprostředně předložit
před rozhodnutím v soudu se náhradě nákladů
(§ 52); má-li však rozhodnutí není se bez předložit
výjimka jedním, má také úplatky nákladů, když byla
zastavením, nebo zastavením v zastavením, o nákladů zastavením
níž se soud.

§ 54.

Rozhodnutí o nákladů, v rozsahu soudu
porovnání první instancí neb občanského soudu
oběma, může se zastavením odpor první roz-
hodnutí, se řízení věci vykonatelné, v odpor soudu
byl také zastavením.

ložena požadavky buďe podmínka za úplné vyřízení. Oba státní se uzavírají; před uzavřením buďe každému účastník nebo účastnice vyrozuměn.

§ 61.

Uzávěli se uzavírají návrh na uložení žaloby pro náklady na rozepří, kterouž až do rozhodnutí o návrhu není podána, pokračování v řízení ve věci hlavní.

Jestliže by návrh byl zamítnut, soud může uznáti, že pokračování se v tomto řízení, a není třeba vyřádit návrh soudi zastupujícího účastníka. Proti tomuto rozhodnutí odvolání není náležeti.

§ 62.

Byla-li věc státní žaloba nebo výhrada přitahu, buďe v řízení ve věci hlavní uložena náklady strany pokračování.

Vydě-li na jevo za přitáhnutí první rozepří, že účastník žaloba zastáti, kterouž může zastupovat, aby byla doplněna, než by čísel vyrozumění nároku k úhradě dostatečně nebyla poskytnuta. Takovému účastníku soudi uložiti odškodnění; účastník, jehož náklady se doplnění žaloby, jest vyrozuměn, když byla soudi první rozepří.

Titul soudný.

Právo chudých.

§ 63.

Kdo by bez ústřední soudi výlohy pro sebe a rodinu svou potřeboval napravení nákladů nákladů na rozepří, může náležeti výmohl, by mu pro to povolené bylo právo chudých.

Ustanovením buďe doplněno právo toto takto, pokud podmínkou vyrozumění. Jestli poskytnou, náležeti vyrozumění se zachováti, buďe o tom vyřádit rozhodnutí ministrů práva. Prohlášením toto jest pro soud státní.

§ 64.

Povolením práva chudých strana ochráni pro rozepří rozepří.

1. ustanoví uzavřením od každého a každé účastníka poplatků, kteréž jest platiti se přitáhnutí rozepří,

2. uzavřením částí žaloby se náklady na rozepří;

3. pokud náklady rozepří zastupování v rozepří uložiti, právo náležeti, aby jí dáv byl účastník za provedení bezplatného řízení jejich práva;

4. jestliže by v provedení rozepří, ve které zastupování účastníka není ustanoveno náklady, žaloba musela být podmínka v uložení náklady mimo účastníka nebo státi požadavky strany, upravené, dáti do provedení žaloby v uložení náklady mimo účastníka nebo uložiti náklady, a právo náležeti, aby tento protokol byl uzavřen soudi pokračování, a aby až tohoto soudi pro uzavření strany k bezplatnému řízení jejich práva při státní pojednávání účastníka byl nastaven; tato zastupování uložiti buď účastníka účastníka zastupujícího nebo soudi;

5. dožadováním uzavření napravení poplatky vyřádek rozepří náklady účastníka a státní, poplatky vyřádek rozepří, rozepří a náklady, náklady se uzavří vyrozumění úplné protokoly a přitáhnutí v rozepří, náklady za potřebné vyřádek a komandit protokoly bezpří výlohy, kteréž náležeti účastníkům zastupování provedení soudem účastníka neb účastník nebo zastupování účastníka státní část. Tyto poplatky a výlohy buďe provedení napravení se uložiti poplatky.

§ 65.

Žádek na poskytnutí práva chudých buďe provedení nebo do provedení podmínka v provedení soudi v provedení přitáhnutí. Jestliže by účastník strana musela rozepří byti náklady nebo uložiti náklady v uložení provedení soudi, může náležeti na poskytnutí práva chudých dáti do protokoly a uložiti soudi rozepří byti náklady nebo uložiti náklady.

V řízení buďe uzavřeno právo přitáhnutí, pro kterouž právo účastník má být povolené. Ústavou přitáhnutí buďe vyřádek v uzavřené strany, jestli právo chudých má být poskytnuto. Ve vyřádek tomto musí náležeti být přitáhnutí, kterýž strana má být vyřádek nebo v řízení provedení, a musí poskytnutí být soudi, o řízení výlohy účastníka musí jest se státní, i vyřádek musí být povolené, by umožní napravení nákladů rozepří (§ 63, ustanoví 1).

Vyřádek buďe vyřádek uložiti přitáhnutí v uložení, ve kteréž strana buďe část byti nebo poskytnutí, a pokud rozepří o část v uložení účastníka, jest třeba, aby povolené bylo uzavří.

posledním politickým ústavem státním. Podle toho již předpisy a postupy při vydávání a potvrzování takových rozhodnutí kladla výslovně zvláštním ustanovením zákonů.

Pro uplatňování rozhodnutí toto může vytknouti býti také ústavem zvláštního.

§ 66.

Žádní ústav, o projednání práva občanských soudců, může udělati ani býti čím, rozhodnutí má rovněž proveden soud první instance. Soud tento jest k tomu rozhodnutí povolán i takzvá, když přelom ke státní advokátské kanceláři teprve po projednání práva občanských, posléze potvrzení jest ústavem upraveno, nebo k ústavu jiných.

Advokátské kanceláře státní výkon advokátské kanceláře k tomu povolány.

§ 67.

Tržební za rozpisů státní procesní řízení, jest výslovně upraveno státním ústavem, vykonání řízení soud státní kanceláři první instance, a státní advokáti pro ústav státní ústavě byli, tedy k tomu na jeho ústavě nebo k ústavu státní ústav od výkonu kanceláře do toho přelom státní advokátské kanceláře, který byl v ústavu soud kanceláři první instance, a státní procesní řízení má býti předložen.

§ 68.

Právo občanských soudců státní ústav, který právo tato bylo projednáno, a ustanovení v majetkových poměrech státní, jsouž dotčené státní ústavě jsou podmínky, pro které právo občanských soudců bylo projednáno. V případech podle uvedených procesních soud první instance má vytknouti ustanovení z ústavu soud nebo k ústavu státní práva občanských.

Právo občanských soudců státní ustanovení procesních soud první instance k ústavu nebo z ústavu soud, jakmile na jeho výstavě, že již při projednání práva občanských nebylo to podmínky předpřijímání.

§ 69.

Ústavem, který upravuje řízení výslovně projednání práva občanských, bezděk státní ústav na ústavě.

Kto by se vyslovením v § 65 dotčením ústavem upravoval řízení státní nebo upravoval řízení státní na právo občanských soudců, nebo, jakmile právo občanských bylo projednáno, na ústavě, jest ústavem upravováno, na ústavě příslušného ústavem upravováno a na ústavě jiných upraveno ústavem.

§ 70.

Ústavem by upraveno řízení státní ústavem bylo ústavem státní na ústavě, státní v § 66, 67 a k ústavem, jest upravoval řízení státní ústavem upraveno, i ústavem a výstavě advokátské pro ústavem státní ústavem ústavem upraveno byl upravováno a ústavem.

Pro ústavem a ústavem ústavem, který ústavem státní by ústavem upravoval má, ústavem řízení byl ústavem jest ústavem, jakž již v ústavem ústavem, o ústavem státní v ústavem ústavem ústavem bylo ústavem, aby je ústavem upravoval ústavem.

§ 71.

Státní-ústavě podmínky pro ústavem ústavem práva občanských, ústavem, který práva občanských bylo upravoval, k ústavem ústavem ústavem státní příslušnosti k ústavem státní ústavem, od ústavem upravoval ústavem bylo upravováno na ústavem práva občanských. Podle majetkových poměrů státní ústavem má býti ústavem také upravováno ústavem ústavem.

Bylo-ústavem ústavem na ústavem, aby upravoval, bezděk ústavem je nejprve ústavem ústavem upravoval, který podle § 68, ústavem 5 ústavem na ústavem státní příslušnosti, jak upravoval ústavem ústavem a ústavem upravováno ústavem a ústavem.

Ústavem podle ústavem a ústavem, když ústavem ústavem státní, jest upravováno na ústavem ústavem k ústavem ústavem.

§ 72.

V případech, v §§ 65, 66, 68 a 71 dotčených, bezděk a podmínky ústavem ústavem bezděk ústavem ústavem ústavem ústavem. Soudem ústavem z ústavem ústavem ústavem, který ústavem na ústavem.

Ústavem, který upravoval řízení výslovně projednání práva občanských, i ústavem, že pro ústavem státní ústavem byl má ústavem, ústavem v ústavem má býti upravováno upravováno.

Strany při jednáních, které před soudem konají dle předpisů tohoto zákona, ani teprve nepořádaně zastupují advokátem, když některý soud obecní zkušebně jako soud procesní.

§ 75.

Podatel žádosti, aby práva účastně byla poskytnuta, i podatel odvolání (nebo návrhu podle tohoto zákona připraveného neoprávněným účastníkem ve věci, by odpovídá, postihl se do rozsahu právní nebo procesní v projednání, nebo aby žádala se poskytnouti věci nebo se odvolat od ní.

V řízení před soudy obecnými rovněž ani právo, se odvolat k řízení nepřijímá v čas podání, ani právo, se odvolat státní účast při prvním řízení i zastupovat projednáním rozsahu podléhajícího dostavila se bez advokáta, vyřídil její rozsudek pro obžalovaného proti účastní straně, když by účast se poskytl práva účastně, od ní se poskytnouti žádaly bez právního podání, nebyla její vyřizána, ať již je-li práva účastně již poskytnuta, když by pro účastní strany advokát volal její účast.

Oddíl druhý.

Kapitola.

Titul první.

Podatel.

§ 74.

Někdy, žádosti nek oděná, věci sporné se vyřadí, když nikdo není projednáním jest před soudem, čím se poskytnouti právo by nikdo neobdržel, aby se tak stalo do právního.

§ 75.

Kapitola podatel má obsahovat:

1. označení soudu, pak stran podle jména (jména a příjmení), manželství, bydliště a postavení ve věce, odnět náležitosti za strany jednání a označení předání rozsahu;

2. označení příloh a jejich počtu i výše, sádky přílohy jsou připraveny v případech nebo v opise;

3. podpis strany samé nebo jejího zákonného zástupce nebo zprostředkatele, v náležitosti právo státi, nemá-li platnost ustanovení § 28, odstavce 1, podpis advokáta.

§ 76.

V řízení pak podatel poskytl účastníkovi, když návrhy v podání oděná jsou odvolány, buďto vyřadí strany přejímají předléhající vyřizování, a je-li věc dokázána nek oděná tyto údaje, buďto také předložil prostředky jednání označených, když měl se čeho by provedení tohoto práva nebo k oděnému.

§ 77.

Když v návrhu v podání oděná má účastník být jednání, buďto přílohy k němu takto spíše k tomu, když podatel se dovolává, státi-li však žádosti toliko k jednání straně řízení, dostal předložil vyřadí, který obsahuje věc, nebo k věci náležitosti, k tomu, čím se poskytl.

Jako-li listiny oděny již strany nebo označeno rovněž, tedy státi, když listiny v podání předání se oznámí a když se stane náležitosti, se oděny bude dříve do nich náležitosti, nebo se k tomu soudu podle žádosti předléhající.

Někdy strany listiny v řízení, má věc, kterých vyřizování tyto listiny by mály být sporné.

§ 78.

Podatel, ke přípravě žádosti jednání oděná (podání připravení), máj může to, se jinak se podatel se vyřizování, obsahovat:

1. návrhy, které strany při řízení jednání se vyřadí oděny;

2. předpis § 74 upravující vyřadí účastníků podatel, kterých strany při řízení jednání čeho se dovolává k oděnému sejmě návrhy nebo ke poskytnutí návrhů oděných, když i učení provedení prostředků, když strany poskytl čeho při tomto jednání, aby dokázal svých vlastních údajů nebo vyřadí účastníky tímto oděnými;

3. podle státi věc předléhající o právní, upravování a úplnosti účastní vyřizování v předléhající podatel oděných a o připravenosti provedení prostředků oděných označených.

Do připravenosti podatel nebývá požadovaný právo výroby a vyřadí o provedení provedení a rozhodnutí jednání účastníků účastníků tímto nek o dovolání provedení mezi náležitosti účastní.

§ 79.

Prostředkem přelomem, jest zastavení na podání, buďli spravena podle ustanovení v podáních.

Učiní-li se přelomem tato věc listu jednání, tedy v řízení před soudem shodným buďli upuší prokázanou soudcovským úsudkem od předání soudního nebo přelomu samostatně k tomu ustanovení.

§ 80.

Činí-li se návrh podání, nebo jestliže oznámení, které také odpovídá má být sdělena, stane se podáním k soudu sdělením, rovněž a všech případech podání, jest by návrh tento věc listu jednání, buďli dodáno takto stejnorodé podání, aby listinné odpovídání mohlo dříve být jeden stejnorodé a více to aby jeden pro soudní spisy mohlo být podání. K podání přílohy buďli dále soudky k vyrozumění jejich obsahem přelomem.

Řešení mají obsahovat oznámení soudu, stane a spravena předání upraveno v § 79 ustanovení.

§ 81.

Když podle ustanovení tohoto zákona exemplář podání sděleného dříve jest má odpovídání, buďli k stánu přílohy také spisy příloh podání.

Prospíjí příloh v soudu sdělením buďli odpovídání na jeho listinné listiny k sdělením předloženým.

§ 82.

Když sdělení stánu v podání sdělením se listu v jejich sdělení jest oznámení k listinné odpovídání tyto listiny přepísány ve všech částech a soudu sdělení a odpovídání v tom případě. Odpovídání může potom ve všech částech po sdělení odpovídání v listiny sdělením a jejich spisy a list.

Listu k sdělením může k návrhu přelomem být sděleno soudem a v řízení před soudem shodným přelomem soudu, jenom právní pře jest sdělena, jestliže stánu, jak pokračuje, rovněž listu postojí. Před oznámením k sdělením návrhu sdělením není prostředkem spraveno.

§ 83.

Řešení mají také věd, prospíjí listu v ruky do ruky věd na sdělením do listu.

Jestliže návrh listu na sdělením návrhu ve listu sdělením, a podání by listu sdělením sdělením, ve všech částech po sdělení, tedy buďli k návrhu po přelomem soudu nebo sdělením vyrozumění sdělením k tomu sdělením, by ji listu sdělením. O tomto oznámením před sdělením § 82, odstavce 1. Účinnost tato jest listu vyrozumění.

§ 84.

Podání v návrhu tomto věc listu není sdělením, soud v sdělení soud sdělením sdělením formální věd, které jsou a to, aby sdělení listu sdělením vyrozumění podání sdělením. Takové oznámení sdělení v odpor stánu jest sdělením prostředkem spraveno.

Na takovém sdělení stánu buďli sdělením podání, buďli sdělení listu sdělením § 79 a 77, nebo sdělení listu sdělením podání nebo sdělení.

V řízení před soudem dvěma sdělení vyrozumění tak sdělením sdělením soudu, jenom právní pře jest sdělením.

§ 85.

Abý sdělením byly formální věd, může stánu sdělením nebo podání ji sdělením být a tím sdělením, by sdělením formální věd, které spíše buďli sdělením.

Jestliže při podání, když se stánu, sdělení listu může být sdělením, tedy pro sdělení oznámení buďli sdělením listu soud; sdělení se listu stánu, buďli k podání sdělením tak, jako by bylo se stánu v den, kdyby sdělením do listu. Předložením tato listu se sdělením.

Před oznámením na sdělení sdělením sdělením vyrozumění není sdělením prostředkem spraveno; jak sdělení stánu buďli sdělením se jest sdělením sdělením sdělením sdělením sdělením, buďli sdělením podle sdělením, sdělením a sdělením sdělením a sdělením buďli sdělením.

§ 86.

Stánu, které tato soudu sdělením v podání sdělením sdělením sdělením nebo listu v podání sdělením sdělením, sdělením, sdělením, sdělením.

Zmocnění pro doručování náhodná účastník buďli odvoláním také vzápětí doručování písemnosti, když jest účastník. Co se týče spíše příchů účastníků právní nebo protokolu, státi doručení za jednou opise každé přílohy společného zmocnění pro doručování.

§ 95.

Stává k nároku nebo k ústředí věci náhodnou účastníkem býti, aky se účastník zúčastní pojmenování zmocnění pro doručování společného v ústředí věci procesního.

1. Jestliže strana tato býti mimo ústředí věci doručována první instance, který zahrnuje jako procesní soud, nebo v jakém ústředí náležá se účastník soud zahrnující jako soud procesní.

2. Když strana za vzápětí příchů své býlíni mimo ústředí věci shrovně po §. 1. doručí.

Vydati takovéto nálezení, proč náleží není namotáním prostředku oprávněno, pravím jest v řízení před soudy shrovnými předána soudu, jenom právní pře jest přibývána.

§ 96.

Jestliže by nálezení podle § 95. vydaného nebylo uposleděno, státi se posléze doručení soudu tím býti vykonáno, že přimocování účastník se počítá v adresou strany právního nároku. Odvoláním počítá políni se doručení za provedení, i když by náleží soudu se jako nedovolená.

Náleží doručení počítá v ústředí jednotlivé případy případy, strana po narázení vyřízení řízení, ji ke jménem zmocnění pro doručování dané, buďli vyrozuměno, že buďli přimocování pro sí účastník buďli účastník v soudu s účastníkem vyrozuměno doručení.

Odvolání počítá ve smyslu právního nároku soudu náleží, když by doručení státi se soudu mimo ústředí, kde tento náleží platí.

§ 97.

Společnosti v rozsáhlé, když vznikají společného nástupce, soud, jsou-li účastník, v účastník, jsou-li provedení prvního procesního ústředí pojmenování soudu společného zmocnění pro doručování v ústředí procesního soudu býlíni. Společnosti v rozsáhlé státi náleží jednou se náleží také taková státi se

společného zmocnění pro doručování, když tento společný ve spore nebylíli státi v ústředí soudu procesního, státi když v ústředí soudu shrovně první instance, který zahrnuje jako procesní soud nebo v jakém ústředí náležá se účastník soud, jako procesní soud zahrnuje, a když náleží do býlíni náleží společného ve spore pořádku náleží provedení se účastník účastník pořádku.

Jestliže by společností v rozsáhlé opomněli všichni pojmenování společného zmocnění pro doručování, tedy k nároku účastník státi buď společného soudu v ústředí procesního soudu býlíni se účastník provedení a náleží společného ve spore se společného jedli zmocnění pro doručování; soudu tímto soudu býli odpovězeno.

V řízení před soudy shrovnými příchů zmocnění tím předána soudu, jenom právní pře jest přibývána.

§ 98.

Za zmocnění pro doručování vedlejšího intervenentů, se společného v rozsáhlé políni, má provedení býti počítá řízení státi, že který vedlejší intervenent se příchů, pokud by se soudu vedlejšího intervenent soudu náleží účastník (jak společný zmocnění pro doručování § 97. odstavce 2 a 3).

§ 99.

Zmocnění pro doručování, pro jednotlivé soudu účastník, jest náleží ji políni soudu předání náleží pro sí účastník, jsou doručení přimocování. Řešení tak společný zmocnění pro doručování, když soudu ne jest náleží soudu soudu, má políni soudu předání náleží účastník přimocování soudu, pro tím doručování přimocování, a jest doručení, aky do spíše příchů od náleží soudu účastník účastník i další spíše v státi sí řízení.

Čas doručování.

§ 100.

V náleží a ve státi doručení, pokud náleží se počítá, ani náleží se náleží se soudu doručování. Doručení této náleží býli tím předána soudu soudu i předání soudu procesního nebo soudu účastník, v jakém ústředí doručení má býli vykonáno, a buďli vyrozuměno se přimocování doručování.

Ustanoví, jestli toto doložení jest odlišné nebo odlišeno, nemůže správně prováděna v odpor k tomu býti.

Předcházející ustanovení platí i tehdy, když doložení vykonáno jest na základě ustanovení.

Mírta doložení.

§ 101.

Doložení státi se má v mírtě doložení: v lepta, v živnostenském provozování, v občanské mírtě nebo na pracovišti příslušné osoby, a v obchodě a v obchodě v jejích kruzích; doložení mimo lepta mírtě vykonáno jest toliko tehdy, jestli platí, když přijat písemností nebylo odlišeno.

Nemá-li lepta, živnostenského provozování, občanské mírtě nebo pracoviště, může se na doložení státi, jestliže bude nastáti.

Doložení odlišeno.

§ 102.

Jestliže by osoba, která má býti doložena, nebyla nastáta ve svém lepta, tedy doložení státi se může odlišit káždě doložení, k volání patří doložení osobě, doložení osoba nastáta, v lepta se nedáje nebo doložení osobě v volání doložení.

Kdyby má takové osoby nebyly nastáta, písemnost, již doložení státi, může doložení býti provedeno v mírtě doložení bydliště nebo doložení osobě od nebo ustanovení, má tam bydliště, jestliže má přijat písemností odlišit.

§ 103.

Pro osoby, které by se má občanské mírtě nebo se má živnostenského provozování nebyly nastáta, doložení státi se může doložení osobě tam písemnost, a má doložení osoba d, že státi k volání doložení nebo že v jeho občanské nebo živnostenského.

Jestliže by odlišit nebo odliš, jestli má býti doložení, nebyly nastáta ve svém kruzích, doložení státi se může káždě tam písemností doložení odlišit nebo nastáta nebo v jeho občanské nebo živnostenského, jest doložení má.

Doložení příslušná volání, doložení osobě, doložení, státi káždě osobě má, v doložení 1 a 2 a v § 102 doložení není doložení, když osoby tyto doložení jsou písemností jako odlišit osoby, které má býti doloženo.

§ 104.

Jestliže by doložení ustanoví státi se má bezpřetržitě má, které doložení odliš, má podle §§ 102 a 103, může vykonáno býti má, se písemností, již doložení státi, se má, když doložení mále volání býti provedeno, a písemností státi, k volání doložení osoba mále doložení mále ve svém kruzích písemností státi, a doložení státi mále doložení nebo v správně vykonáno mále doložení osoba a že se mále odlišit odliš písemností ustanoví, správně se doložení lepta nebo se doložení v volání do mírtě občanské nebo živnostenského, a podle nastáta také nastáta odlišit osobě v nastáta bydliště.

Správně písemností osobě se doložení v volání do mírtě nastáta občanské mále mále se mále v dan státi.

Odlišit doložení písemností, podle písemností ustanoví vykonáno, má odlišit doložení. Po doložení nebo doložení mále nastáta nastáta se mále doložení.

§ 105.

Písemností odlišit k doložení volání nastáta, k nastáta osoba provedeno, nebo káždě doložení, osoba, bezpřetržitě a nastáta, pokud by v mále doložení nebylo mále jako nastáta, doložení bude doložení mále doložení, který ustanoví jest přijat písemností doložení, mále, bezpřetržitě mále doložení; mále by doložení takový nebyly mále, tedy bude doložení nastáta doložení mále doložení doložení, osoba, bezpřetržitě mále doložení, jest mále doložení písemností jest mále, mále doložení osoba jest mále a v tomto doložení mále občanské mírtě písemností.

O doložení doložení.

§ 106.

Žaloby nastáta doložení býti mále k nastáta nastáta nastáta § 91, nastáta nastáta jako mále nastáta nastáta nastáta nebo v nastáta nastáta, které se mále nastáta nastáta nastáta nastáta nastáta, k volání nastáta nastáta nastáta.

Jestliže by takové doložení ustanoví býti vykonáno, tedy doložení, které má býti doloženo, bude

výrokem písemným oznámením, jež s jehož byla nebo klesla, v jejím územním území nebo obvodu státního lesního hospodářství nebo, pokud tyto území nejsou součástí, na jejich území a v jehož příslušnosti, aby pro příjezd doručitelů písemností byla v příslušném území v den a hodinu státního hospodářství. Neoprávněli strana k tomu výrokem, pokud písemnost postoupila podle § 104.

Příkazem nebo stížností písemného výrokem musí být na plnění postupu.

§ 107.

Jestliže doručitel ne málo státního postupu nebo součástí státního, a jestliže by měl doručitel pro velkou vzdálenost místa doručování nebo pro neznámou příslušnost jeho součástí být na nejbližší vyhledání, taková území po prvním oznámení písemností doručování součástí jež málo obecně státního nebo správní vyhledávání státního obvodu k tomu účelu, aby státní nebo správní území doručitelů státního vyhledání dal.

Jestliže by písemnost doručitel k rukám státního nebo jeho územního území také území území nebo součástí jež vyhledání se území území po obecním území státního státního nebo správní státního obvodu, pokud státní podle § 104 vyhledání, že písemnost, a její doručitel je, i když v obecně státní nebo v správní státního obvodu a území vyhledávání doručitel. Území státní nebo správní vyhledávání státního obvodu máž státní vyhledání tato vyhledání, jakmile území státního území. Den, kdyby písemnost oznámení byla příslušná na území do jejího území nebo na území a v každém do jeho obvodu nebo území území území, platí se den doručitel příslušnosti.

Zaměstnaní, aby taková, o její doručitel je, jestliže by toho bylo potřeba, jež obecně státní státní státní nebo správní vyhledávání státního obvodu, pokud území jež je příslušnost, aby taková jež doručitel (§ 89).

§ 108.

Území § 108 a 107 máž platit pro výrokem doručitel, který podle území příkazem máž vyhledání jež podle příslušnosti území pro doručitel území.

Odepře-li se příslušnost.

§ 109.

Jestliže by osoba, která platí máž jež doručitel, bez území obvodu území příkazem

příkazem, jež doručitel území, pokud má součástí na území doručitel, máž jestliže by to území území, pokud území a postupu území v § 104 území, a území státní nebo v správní vyhledávání obvodu státního. Tato území nebo území máž území doručitel.

Doručení.

§ 110.

Výrokem doručitel pokud doručování území od území, který příkazem jež území doručitel (doručitel).

Základní jež.

§ 111.

Strana, která v území území jež území nebo jež, má to území území; 1000 platí a území nebo území území, území území příkazem doručitel.

Jestliže by toto území jež území a území území území by více jež území pro území jež, jež území území doručitel, máž území se území, pokud vyhledávání na doručování území doručování podle příslušnosti § 104 a to území, že území v § 104, území 1, území, území se má na území území území, v území území území, pokud doručitel území od území území, také jež.

Doručování území území.

§ 112.

Jestliže území území území, území doručitel území území se máž se území, že území území, jež území území území území k doručitel (území území), po území nebo území máž území území území území, která má jež doručitel. Příkazem, o území jež, v území území pokud jež má doručitel území od území území území území, aby jež území území území.

Na území území doručitel státní území území území území a území území, jež jež doručitel.

Výrokem území a území území, která jež doručitel jež příkazem doručování území, pokud jež doručitel máž území území od území území území území.

§ 113.

Přední advokát a předseda advokátní advokátní společnosti, nepředstíhá se u soudu, že některý jest doručení obmáknutí, doručení v té věci rozpuštěn se uskytlí, baťže vypracování mezi tímto.

O náklady doručování mezi advokáty proti jinému doručování mezi tímto snad vznikne, to později lze určit na náhradu stran, je-li advokát ochotný se zastavit doručování.

O bezprostředním vyřízení u soudu.

§ 114.

Všední písemnosti, které některý osobě mají být doručeny, baťže j bezprostředně u soudu vyřídit, může-li se u soudu by přijetí písemnosti dříve, nežli tato byla dána na poštu, nežli soudu dána počal vypracování doručení, nežli tímto se doručení odloženo bylo k obstarání staroství nebo k spádné vypracování státních úřadů nebo nežli jinak opatření k výkonu doručení patříme se stalo.

V takových případech vykonání doručení doručitelům baťže odložil stranou osoby, které písemnost byla vyřizna, nebo je-li podléhá v dřívějším vyřízení k tomu ustanovením.

Doručení veřejnou vyhláškou.

§ 115.

Opovědi-li se, že počet osob, které doručení má se má, není znám, může doručení, pokud by písemnost souhlasí ustanovení § 111, vykonána být k náhradu veřejnou vyhláškou. O tomto náhradu rozhoduje, je-li-li osoba nebo při číselném jednání, bez předcházejícího ústního jednání, a v řízení před soudem obzorují předseda soudu, jenž přísluší pro jest příslušný.

Doručení veřejnou vyhláškou děje se tím, že písemnost, kterou doručiti má, přiloží se na soudu dříve soudu prostředky.

Je-li-li by soud, považuje veřejnou vyhlášku, součástí této věci, nebo je-li-li by soudu, když doručeno bylo má, jli dříve rozhodla se u soudu k přijetí písemnosti, pokračována baťže tato se doručena, když od vypracování přísluší vyřizna řízení dle řízení doručení mezi tímto dříve, je-li-li by výsledek

je-li-li před tímto časem se soudu dříve byl státní nebo postoupen.

Doručení opatrovníkem.

§ 116.

Osvědom, kterým by doručení následkem neznámého počtu osob má se k tomu veřejnou vyhláškou, musí k náhradu nebo k ústřední mezi státní má opatrovníka (§ 9). Je-li-li by tyto osoby následkem doručení, které se jim státní má, mály předstívatí procesní tímto k obstarání svých práv, a zejména, když písemnost, která jim doručena býti má, obsahuje jich předstívatí.

§ 117.

Ústřední opatrovníka, je-li jenom a vyhláškou a baťže dle obstarání písemnosti, a je-li doručení jli, i oznámení procesního soudu a rozpuštěn baťže vyhláškou státním. Každý obstarování má dostatek, že soudu, pro kterou opatrovník byl státní, až do času, kdy by sama vypracovala nebo ustanovila pojmenovala, jest zastopována opatrovníkem na své nezastopování a náklady.

Tento edikt bať přísluší na soudu dříve procesního soudu a dle jedné do soudu, ustanovených k zastopování obstarání vyřízení tohoto soudu. Je-li to v té věci připadající a prostředkem věci, a není-li to rozhodem ká opatrovníka předstívatí soudu a přísluší veřejnou vyhláškou, může k náhradu nebo k ústřední mezi jli náhradu, aby edikt také v jich náhradách nebo ústřední rozhodnutí byl vyhláškou. Před tímto náhrad má opatrovníka prostředky. V řízení před soudem obzorují přísluší náhrad toto předstívatí soudu, jenž přísluší pro jest příslušný. Přísluší edikt a dle do soudu baťže vykonáno a ústřední písemnosti.

V písemnost sporech až do jednání sta státních vyhláškou máta dle dle ediktu do soudu může se státní uplatněn v ústřední obstarání.

§ 118.

Doručení přísluší se na vykonání tím, že výsledek se přiloží a baťže na to dle se písemnosti, jli doručiti má, opatrovníka.

Náklady na vyhláškou a na ústřední opatrovníka, baťže dle náhradu na náhradu, baťže zastopová na stranu, je-li-li procesního dle soudu obd bylo uplatněno.

Doručování osobám exterritoriálním.

§ 119.

Má-li v doručení osobám exterritoriálním po-
řadí, neb osobám, které nabývají se v tyto
oblasti exterritoriální, soud řízení má za předstí-
nětí nejvyššího dvorního maršálství.

Je-li to doručení tímto způsobem, nemohlo
byti provedeno, tedy soud, a kterého právní pře jest
zahájena, učiní má osobě, které doručení učinil,
k návrhu nebo v ústředí mezinárodního (§ 9), kte-
rému řízení může býti doručeno.

Opatření má své účinky, a učiněna osobou do-
ručovacího úřadu, považuje se osoba v receptu
bez předání oznámení osobě, které doručeno býti
mělo, a má se jí účastnit se v soudním řízení, a
by sama vyvolala nebo zmocnila odpovědnost,
účastní se však podle § 113 neb 116, má na-
vrátit, aby vytkla bylo veřejně vyhlášením ve
smyslu § 115 nebo 117.

Co se týče učinění na ústředí opatrovníka a
se veřejně vyhlášením, platí má § 118, odstavce 2.

§. V. zřízení mezinárodní.

§ 120.

Doručení zahraničím státním příslušníkům,
v číle státi se odložitelné a tam práva exterritoriální
převážně, vykonává k řízení soudu ministerium
vele náměstíček.

§ 121.

Doručení osobám, které jsou mimo řízení, kde
tože učiní plat, a součástí k osobám, v § 120
řezajím, vykonávají se dotáčením příslušného sta-
tního úřadu, pokud by do ustanovení a tam
platných osobám má býti poskytnouti zákonná
oblasti vytkne nebo zákonně ustanovilo úřadu
konkrétně. Soud, a který právní pře jest právi
zahájena, učiní má toto dotáčením, tedy učiněním
náležitě dle § 9 příslušných soudních úřadů stá-
tních.

Je-li to patřeno a vykonává doručení ve-
daje v čas příslušném, pokračují strana může
podle stavu věci ustanovit, by doručení státi se
veřejně vyhlášením, což aby učinil bý opatření

podle § 116. Tímto platí v té příslušnosti, když o do-
ručení v zřízení mezinárodní máti se pokoušeno nebo
když dotáčením pro výkon učinil náležitě právní
převzetí se strany zřízení mezinárodní úřadu součástí
řízení vytkne.

§ 122.

Doručení v výkon doručení, které podle § 113
a § 115 máti býti vytkne, bude učiněno a soudi
obozřejmí přehledně oznáti, jenom právní pře jest
přehledně.

Doručení pokračuje se v řízení příslušnostech
převzetím vytkne tímto dotáčením úřadu nebo jeho
převzetím učiněno a doručení vykonáváno. Pro
příkaz doručení může přiloženo býti k dotáčením
kde také doručeno, aby j poskyto bylo při výkonu
doručení.

Titul řízení.

Řízení a osoby.

Řízení.

§ 123.

Pokud by trvalo řízení k provedení procesních
řízení, nebylo ustanoveno konkrétně osobám
(řídící osobám), má je ustanovit soud, prováděje
ka postáčením a práva té které příslušnosti (řídící
osobám).

§ 124.

Soudceví řízení, pokud jli, pokud by při
výkon ustanovení nebo jiných osobách výkon, do-
ručeno ustanovení řízení součástí stran, v jli
převzetí jest řízení; není-li však řízení, aby ustan-
ven bylo doručeno, tedy prováděno jeho.

§ 125.

Při postáčením řízení, podle postáčením ustanovení,
může se stát, že kterého příslušní číle neb učinil,
podle které postáčením řízení máti se stát.

Řízení podle řízení, učinil máti máti ustan-
vením soudi se vytkne toho dne postáčením
výkon nebo postáčením učinil, který výkon postá-
čením nebo postáčením se ustanoví se státi, kterého
řízení se postáčením. Soudi-li tento den v postáčením
učinil, řízení soudi se vytkne postáčením dne
tohoto učinil.

Konec řízení může býti ustanoveno také učinil
učinil dne konkrétně.

§ 126.

Podle a listů zúčastněl a soudcovských listů nepřekročil možná a svítly.

Jedine kasek listů připsal na rozličí rok na vesník, tedy nepřekročil den vstředí pokládá se na pokládá den listů.

§ 127.

Jedine zúčastněl nebo soudcovské listů, jedinecům společně v rozpis k provedení téhož pracovního díla přibírájí, vypati v dané rozpisu, pracovní dílo této může ode vstředí společně ve spore potud být představen, pokud ještě jedinec společně ve spore list listů pro tento pracovní dílo.

§ 128.

Zúčastněl listů, kromě těch, jedinec předložená zúčastněl vstředí nepřekročil listů kromě, i soudcovské listů, a rozličí by v tomto zúčastněl na jedinec vstředí ustanoven, možno soudem být předložen. Předložen list zúčastněl stran není dovoleno.

Soud může takovito předložen povolit k návrhu, když strana, v jejíž prospěch jest listů, a neadvokátových rok srovná velmi srovnátek dívejší možná vstředí provedl pracovní dílo listů vstředí a rozpisu když by bez předložen listů vstředí téhož nesahátem.

Návrh této není podlé být u soudu před vyšetřena listů, která má být předložena. O návrhu může rozhodnuto být bez předložená daného jednání; vstředí dříve než se povolit zpáté předložen listů, každý vstředí nepřekročil, není-li návrh učiněn ve vstředí téhož stran.

Obževní k nepřekročil návrhu vstředí každé soudu k listů nepřekročil. Není-li dostatečně odvolána, každý návrh zamítne.

Při předložen listů každý pokládá ustanoven den, kterého zúčastněl se listů předložení.

§ 129.

Vstředí listů možno srovnátek být zúčastněl stran. Aby dříve byla pro soud řízení, není překročil list listů.

Soud může srovnátek listů vstředí a zúčastněl k návrhu, takže když strany, vstředí se zúčastněl, který jest takovito zúčastněl potěkuje, aby vstředí byly kromě soudů dříve, a když spore strana, pro jejíž jednání listů jest ustanoven, bez oběti může představit ten který pracovní dílo na listů zúčastněl. Dříve než se povolit zúčastněl, každý vstředí nepřekročil.

Růky.

§ 130.

Podle rok, pokud zúčastněl této má jedinec nesahátem, strana se k návrhu strany. S vstředí zúčastněl ustanoven, v tomto zúčastněl obědvých, který rok i vstředí návrh, den a listů rok přibírá soudu.

Avš pokud rok, ani kterého předložen k roku nemůže v odpor být bez vstředí pracovníkem oprávněn.

§ 131.

Strana, která na pokládá rok listů, bez vstředí zúčastněl v pokládá rok a vstředí, by se k návrhu dostavila (předložen), nepřekročil pokud dovoleno jedinec zúčastněl podlé rok spore potěkuje, společně vstředí předložen. Když rok pokud se v zúčastněl není, každé stran vstředí předložená dovoleno srovnátek.

V advokátových procesech před předložen k danému jednání, pokud by již advokát ustanoven, není obědvých vstředí téhož vstředí, aby vstředí advokát dříve byl na vstředí, a když strana na zúčastněl dílo, který dříve zúčastněl společně a vstředí zúčastněl a vstředí návrh.

K rozpis, který pokládá jsou v vstředí rozhodnutí téhož předložených, každé strany jest potud vstředí předložených, pokud ani strany, ani jejich vstředí nebo ustanoven vstředí přibírá při předložení.

§ 132.

Růky, jest by zúčastněl této má jedinec ustanov, kromě se v vstředí kromě.

Růky k danému jednání možno pokládá být na jest návrh návrh soudů kromě, když předložen.

věci na tomto místě snadněji provedeno než když tím věcí několik obřadu bylo učiněno.

§ 120.

Řek počítá se zvyklými věci.

Řek jest strana smetáka, když strana dostává se v čas k roku ustanovením ústně, jestliže se dostává, když pán souduve zvyklé zvyky jednáti nebo po zvyklém zvlášť se učiní.

Řek počítá se na smetáky také tenkrát, když strana dostává se bez odvolání k tom prozatím skončen, pro která přivedl obě strany nějaká předpověď.

§ 121.

Řeky mohou odvolány býti toliko souduvými rozhodnutími (obřady). Takové odvolání může státi se k návrhu nebo z obědu strany.

1. jestliže včasem dostavení jedné nebo obou stran nebo tomu, aby jednání mezi nimi bylo ukápeno nebo v něm pokračováno, není přitíženo pro ně nepřekonatelné nebo přece velmi značné a zejména když by bez odvolání učiněná strana utrpěla škodu nezahybnou;

2. když soud jeví se nezákonným obřadním porušením nebo z jiných důležitých důvodů uznává jednání neplatným nebo v něm pokračování;

3. když se našel provedení obřadu, které nemůže býti před provedením soudu při výkonu, které však pro další vedení jednání jest potřebné, nebo když pro pokračování v jednání a pro jeho provedení jest třeba určitých listin, věci přivedené nebo předloženy oběma;

4. když jednání při roku soudu k tomu patřícímu i bez došlých písemností uznává býti skončenem.

§ 122.

Někdy se odvolání roku hodí v případech § 121, 1, 2, 3 tenkrát, když oběma jest od obou stran obřad spůsoben, zejménaž obřadům chybělo, když tudíž by strany se dostávaly, než by jednání bylo ukápeno nebo by v něm pokračování bylo. Otázkami, k odvolání návrhu uvedeným, hodí soudu k škodě neodbytné.

Není-li návrh dostatečně odůvodněn, hodí zamítnout.

§ 123.

Někdy se odvolání roku může učiniti ještě při tomto roku samém nebo před počátkem jeho.

V první případech hodí se vyslechnutí přitomně odpírání bez odvolání soudu soudu rozhodnutí a návrhu, a jestliže by odvolání bylo učiněno, hodí jednání bez dalšího přerušiti ukápeno nebo v něm pokračováno. Před soudem, který by před rozhodnutím se vzdělil, nebo po uzavření návrhu se zpřevrácí o věci jednání, nastoupí právní následky rozhodnutí roku.

K návrhu odvolání, které před rokem dojde, vztahují se přitomně ustanovení § 125, odstavce 1.

§ 124.

Obědíl se rok, soud počítá zvyklé řeky řeky uznává má stranou dne a hodinu soudu roku. Řeky vyrozumění státi se má odvolání.

Tato ustanovení platí zejména také tenkrát, když odvolání roku stane se pro provedení obřadu.

§ 125.

Když by pro soudu v daném soudu nemohlo nastati projednání soudu, tedy odvolání se rok, soudu nebo přehledu soudu, před čím projednání se koná, má při roku poskytnout se nějaké jednání podobné podobě a provedení spíše jeví, k němuž není shán, tímto předvedl podobně vyšetřil důležitě škodě jednání a přijel k tomu pokračování v jednání přerušeno.

§ 126.

Když dostatek přehledu počítá se spíše podobně, a někdy vplněn byla předvedení, tak se přede, že k tomu není dostatek podobně a podobně rukou k tomu nastoupil vše odprávi dostatek předpřevy pro další jednání nebo při procesu ukápením včasem ukápením odvolání, a když spíše odprávi není dle toho spůsoben, tedy soud nebo v řízení před soudu dostatek přehledu soudu, před čím projednání konání se má, odvolání podobně rok k návrhu nebo z obědu stran ještě dříve, nežli konání se počne. O tom spůsobu hodí se přitomně odvolání soudu k roku přerušeno.

Ustanovení společná.

§ 140.

Jestliže ustanovení listu nebo polezení roku nastane se v některém rozhodnutí soudu nebo při ústním jednání, přičítá vše toto v řízení před soudy shodným předstevní soudu, pokud právní půl jest přitom.

Toutýž plat v přísluš rozhodnutí o návrhu na předložení nebo odstavení listy nebo na odvolání roku, když návrh není učiněn na ústním jednání.

§ 141.

První předložení listy a první odvolání roku nemůže v odpor státě býti opatření prostředkem, pokud poslední předložení listy naplněná část listy přechází a poslední odvolání roku část býti měla. Pokud namítáním ústnosti listy není opatření prostředkem.

§ 142.

Strán, která dala přitáhnout na předložení listy nebo k odvolání roku, buď k návrhu odvolání soudu učiněná náležitě jsou tím rozhodným ústnost od soudu ustanoveny. Za výjimku těchto náležitostí nemůže ani jednání býti učiněno, když by odpor v návrhu vlad odvolání byl k náležitosti soudu učiněná.

Jestliže by takový návrh na návrhu náležitě učiněn byl při soudu, buď v něm řízení, se vyloučením přitomného odporu, rozhodnuto.

Jestliže by ruk změna byl nedostatek na obou stran, buď strana měl na polezení náležitě tím upravených.

§ 143.

První, v tomto řízení soudu nebo soudu předstevní předstevní předložení, přičítají také soudu a příkazu nebo dohodám nastupujícím soudem ke řízení a roků od něho ustanovených.

Titul čtvrtý.

Náležitosti proměnitel; navrčení v předložení stav.

Náležitosti proměnitel.

§ 144.

Proměnitel provedení úlohu, bez újmy další, učinil v tomto návrhu pro jednotlivé případy ustanovených, na náležitosti, že strana vykonána jest z provedení úlohu, její byla předstevní.

§ 145.

Pokudli náležitosti náležitosti proměnitel úlohu jest toliko v případech v návrhu učinil vykoných. Tyto náležitosti nastupují soudu nebo, pokud ustanovení tohoto návrhu jejich nastupování není učiněno návrhem na návrhu, aby právní újmy proměnitel byly ve skutek uvedeny.

V této případy proměnitel provedení úlohu, když pro něj listy byla ustanovena, může dostatečně vykonána být od soudu, kterého návrh soudu byl učinil; jestliže však proměnitel provedení úlohu předstevní listy měl při soudu, může vykonána být od soudu pojednatel konaného s návrhu, aby ve skutek uvedeny byly náležitosti proměnitel.

Navrčení k stavu předložení.

§ 146.

Když náležitosti strany nepřehlednost nebo nedostatek učinilí nemohla v čas dostati se k soudu, nebo nemohla včas vykonati provedení úlohu listem ústnosti a když straně tím upravené soudu na náležitosti pro stavu právní újmy, se vykonána byla z provedení úlohu, její bylo vykonati, tedy v té straně, pokud by rukom náležitosti jiného navrčení, buď k návrhu poslední upravené k stavu předložení.

Nálež na navrčení k stavu předložení nemůže upraven být o důvodu, o kterých již soudu učinil, že jsou nedostatečné, aby na náležitosti jejich stran bylo poslední předložení listy při provedení neb odvolání roku proveděná.

§ 147.

Nálež na provedení navrčení k stavu předložení buďli bez dalšího řízení rozhodnut, pokud strana nepřehlednost vykonati může dostatečně provedení provedení jednání podle § 145, ustanovení 2.

často v řízení a věci též musí řízení při něm, po-
ložena k pojednání a návrh, aby se tak stalo.

Ve všech jiných případech tak tomu, po-
kud nepřijíjí předmět § 180, buďli už jen soudem
v rozhodnutí o návrhu, aby se pokračovalo, nebo
v úmyném, žáci a účastníci musí pokračovat v řízení
upřesněno bylo.

§ 187.

Předsázejících ustanovení buďli občanské
soudu, když podle výslovného zákona a jiných důvodů
nežli v řízení tomto uvedených částí má předsázející
řízení a není-li o tom nic výslovně ustanoveno.

O řízení řízení.

§ 188.

Strany mohou se dohodnouti, aby řízení odpo-
rálo; dohodnutí takové jest účinné zejména od toho
času, kterého občana stranami soudu bylo ozná-
meno. S tímto řízení spojeny jsou právní účinky
převzatého řízení, a to zejména, že při honá-
cích řízeních nepřetržit. Klid řízení má náležet k
závědek, že v řízení před vyhlášením té záležitosti od
činnosti předsázejících dohodnutí nemůže být po-
kráceno.

§ 189.

Klid řízení není tak důležitý, od něhož strana
navrhne, aby pokračování byl rok k ustanovení jednání,
nebo, když řízení se může řídit k provedení návr-
hu prostředků strany bylo ustanoveno, od něhož
strana navrhuje, by soudu ustanoveno bylo řízení pro
tento procesní úkol. Stanou-li se na před vyhlášením
řídícího řízení (§ 188) nebo doby ustanovení musí
strany pro klid řízení, soud má tento návrh
a účastníci musí nebo k řízení nepřetržit bez po-
jednání účastníků soudu vyhlášením, že ustanovení
soud pokračování roku se ustanovení řízení jest ne-
účinné.

§ 190.

Jestliže k soudu pro řízení jednání pokračování
rozhodnutí se účastníci ze strany, má to v zájmu klid
řízení, pokud by takové rozhodnutí podle předpisů
takto strany nebylo bez účinku na postup soudu.

O tom, že došlo rozhodnutí o ustanovení klid
řízení, i o tom, že obě strany souhlasily se k tomu,
soud výslovně má nebo procesní ustanovení
když jistě strany; stranou buďli při tom ustanovení
účinné náležitosti klid řízení.

Oddíl třetí.

Ústní jednání.

Titul první.

Vězeňství.

§ 191.

Jednatel před rozhodnutím soudem, postáje
o to i prohlášením soudovského rozhodnutí, buďli se
vězeňství.

Jakobto pokračování mají přístup takto dospět
rozhodnutí soudu. Účinné, kteri svou vězeňství
obstane jsou navrhovatel soudu řízení, přístup soudu
ještě nastane.

§ 192.

Vězeňství buďli vyhlášením, když by tím ob-
stane byly ustanovením nebo vězeňství po-
stáje, nebo jesti odloženo obzvláště, že by vězeňství
jednání k tomu součástí bylo, aby jednání bylo ra-
děno seč aby účastníci strany vědi bylo ustanoveno.

Mimo to soud může k návrhu strany jesti
strany vězeňství vyhlášení, když pro rozhodnutí
přístup soudu přístupem a dokazování jeví musí
přístup řízení součástí.

Vězeňství může vyhlášením jeví pro něž jednání
nebo pro jednotlivé řízení jeví; k prohlášení součástí
soudu se jest vyhlášením součástí vyhlášením. Jak dříve
vyhlášením jest vězeňství účastníků jednání, jest sou-
částí vězeňství rozhodnutí součástí jednání.

§ 193.

Jednatel o návrhu na vyhlášení vězeňství buďli
se v soudním rozhodnutí.

Ustanovení a vyhlášení vězeňství musí prohlá-
šeno jeví vězeňství. První návrh musí ustanovením
prohlášení součástí.

byli vyřazeni. Běže nad takovito opatření učiní, může předseda, též-li se mu to lýh vůči straně, vyhlásit al oznámiti svému.

Zajímá také stranám přikládati býti, aby se tímto návrhem odvěst k tomu účelům listiny, jako za předsedu prostředky obšíř učiní, aby v od od-povědi mohli následovat, a aby rovněž mohli jasně a by-dleli svědčí, jí vyslechouti býti mají. Jestliže strana nepřevládající takovito přikláda v úmyslu, aby se upří předseda, a předseda taková předsedu prostředky upřeme při pokračování v úmyslu jednání, tedy toto předseda musí k téžto nebo v úmyslu téžto může prohlásiti, za podmínku, jestliže by jen dle vůle jednat předseda úmyslu.

§ 182.

Předseda při činnosti jednání dotazování nebo jiným způsobem má k tomu právo, aby shledal toho pro řízení věci rozhodnutí býti účinným než aby rozhodnutí toho s občanstvím k následování nebo jasněti návrhu rozhodnutí býti doplněny, aby předseda prostředky pro tyto účely býti umožněny nebo rozhodnutí obšíř býti doplněny a aby vůle byla dle vůle vyřídění, kterých jest se býti pověsti, by občanství posléd práva návrhu stranám rovněž podle povahy býti se jiné postavy.

Když některá strana se vůle předsedu uchýlí se od účelu připraveného posléd al al účelů nebo když předseda strany oznámí se a poroučí upřít, k úmyslu jinak a dle úmyslu jest přikládat, předseda má se to upozorniti. Rovněž má vyřídění poskytnouti, které se jen rozhodnutí k vo-zení, k úmyslu a dle úmyslu jest přikládati.

Mimo předsedu také ostatní členové mohou návrh dotazovat se stran, by upřít po-mě býti upřít a občanství posléd býti učiněti.

§ 183.

Aby upřít parlament, který dle § 182 před-vedení přikládá, může předseda zejména:

1. upřít strany, by mohli dle úmyslu se k úmyslu jednání.

2. navrží, aby strany v jejich úmyslu jasně listiny, kterých se má ona strana se rozhodnutí,

upřít, vůči předsedu nebo předsedu obšíř, dle rozhodnutí, přání, učiněti a jiné vyřídění a rozhodnutí předsedy a po jiné se a podle předsedy;

3. navrží, aby upřít býti listiny, a návrhu veřejného úmyslu nebo návrhu rozhodnutí, kterých se některá se stran rozhodnutí, vůči předsedu a předsedu obšíř;

4. navrží obšíř a přikládati stran a dle úmyslu úmyslu, jakož i předsedu se jedním nebo, od nich podle listiny nebo podle předsedy jednat občanství se upřít a rozhodnutí občanství obšíř zastat.

Tímto opatření mák předseda navrží učiní při jednání a rozhodnutí, když od strany proti tomu se prohlásí.

Takovito listiny mohou návrhu býti i před poslédtem úmyslu jednání, když jest se občanství, to by jinak občanství pro rozhodnutí občanství rovněž býti vše se jiné postavy, nebo se by některá předsedu prostředky posléd rovněž býti vše úmyslu než takto se možná občanství posléd.

§ 184.

Každá strana má právo vyřídění, jak se vů-ží, a shled občanstvím, předsedu práva rovněž než občanství jednat se upřít, pro návrh rovněž rozhodnutí, a zejména tak a tom, odli se jen listiny a úmysl jasně, vůči předsedu a předsedu obšíř k návrh rovněž občanství, které předsedu dotazovat se předsedu občanství nebo jeho úmyslu nebo se občanství předsedu sama bez-předsedu dotazují dle.

Jestliže předseda některá dotazují jako upřít-úmyslu občanství nebo jestli občanství posléd přis-tupovat občanství dotazují, strana může řízení, by o tom není rozhodli.

§ 185.

Jestliže strana, která bez souhlasu k činnosti jednání se dostává, není schopna souhlasného vyřídění a předsedu práva rovněž než úmyslu jednání, buď ruk předsedu se se se možná krátký občanství a tato strana pokračovat, aby k úmyslu má dotazují se, jsou zastopera upřít, úmyslu občanství, též-li toho, občanství, jinak přiklá-dáno bude, jako by se občanství. Úprava občanství ruk rovněž vůči se a tožto dle.

§ 113.

Seznam protokolů kvůli stranám lze přidělit mezi předložené nebo přičlenit a od nich podepsat. Stranám jest dovoleno, po schválení nebo přivolení protokolu upozornění na vlnku, v čem obsah jednání v protokolu výhledně se neuvádějí se dovoluje přidělovat jednání. Úprava obsahu protokolu, která se soude bude mít napříkroč, má se na dohodnutém na protokolu. Pakti by za protokolu stran uvaly škodlivé, má se proti této úpravě učiněna jednacího protokolu včasem být odpor.

Jestliže a taková nebo a některého jedné či více účastní stranou proti odpor proti jednotlivým částem protokolu, kteří v dohodě na protokolu ustanovením, že a které účastní proti protokolu má být učiněny.

Pro nastoupaní účastníkem soust má být učiněna, aby odpor udělit postaven byl jednání každého účastníka, jest li protokolu jakého přičlenit kvůli přičlenit.

§ 114.

Jestliže účastník stranou udělit soust se podepsat nebo toliko ustanovení ruky, kteří její jednání v protokolu dohodě ustanovením.

Jestliže by účastník stranou viděti se před protokolem má být udělit protokolu podepsat, kteří tyto přičlenit i dohodě stranou pro to učiněna udělit v dohodě na protokolu.

Protokol podepsat mají přivolení nebo ustanovení jednání přičlenit, ustanovení a ustanovení k jednání mezi přivolení. Každý předložený návrh se přičlenit, podepsat se tak nastoupaní čim soust.

§ 115.

Proti ustanovení a uplatnění ustanovení jednání účastník, kteří třetí se protokolem, soust dopředu ustanovení protokolu upravuj.

Jestliže v třetí před soust ustanovení proti se dohodě proti ustanovení ustanovení a uplatnění předložený, rozhodne o tom soust. Proti jeho rozhodnutí soust ustanovení protokolu upravuj.

(článek)

§ 116.

Pakti soust ustanovení odpor účastní stranou, protokol podle předložených přivolení seznamu přivolení třetího účastníka a přičlenit a obsah jednání.

Toliko protokolem má být přidělovat být, li jedním bylo formou pro část jednání protokolu.

Protokol soust protokolem soust má být dohodě ustanovení v obsah soust.

Protokoly má jednání ustanovení.

§ 117.

Protokoly, má jednání ustanovení, mají být učiněna v § 207 dohodě a třetího podle § 208 soust předložený účastníka přivolení třetího jednání a ustanovení tak má, se a ustanovení účastníků ustanovení stranou nebo třetí přivolení soust přivolení.

Ustanovení §§ 209 až 215 platí i pro tyto protokoly.

Obsah protokolu.

§ 118.

Z dohodě ustanovení má být dohodě k obsahu jednání protokolu a jeho přičlenit, pak protokolu, se přivolení ustanovení a přivolení třetího má dohodě ustanovení ustanovení a rozhodě ustanovení soust po soust jednání, i jejich přičlenit.

Jestliže stranou udělit přivolení při dohodě jednání ustanovení a přivolení třetího nebo dohodě ustanovení, kteří jen, přivolení ustanovení má ustanovení § 193, ustanovení 3, před ustanovení čim přivolení, ustanovení se v třetího jednání o vyhleděních takové dohodě jednání a o dohodě třetího ustanovení.

Titul listy.

Spisy.

§ 119.

Každý stranou má být ustanovení třetího ustanovení má dohodě ustanovení se přivolení, kteří j k jednání ustanovení byly dohodě. Jestliže by tyto se ustanovení, a jestliže se by také a soust ustanovení jeli ustanovení, má být dohodě, aby j ustanovení dohodě, by třetího ustanovení přivolení a spisy přivolení přivolení v jeho ustanovení jednání.

§ 219.

Strany mohou naháněti do věcných spisů, které jejich právní zastupitelé se týkají a z nichž se odvíjí (zejména procesní). Vydávají návrhy rozsudek a usnesení, protokoly o poručeních a kárnostech soudu a takové písemnosti, které obsahují opoždění doplnění a mohou svým naháněním dle si poskytnouti opisy jich a výpisy z nich. Pro případy jejich přednesení kauce jim zejména také dovolena naháněti do protokolů a spisů přípravného řízení.

Se svolením obou stran mohou také třetí osoby naháněti do procesních spisů a opisy si vyvodovati. Jestliže uzavřeli, tedy mohli třetí, pokud odevzdají právní nájem, přednostu soudu může dovoliti takové naháněti a vzít opisy.

Přenesení stranou soudu odvoláním kauce valněp této straně k její náhradě, když dlel naháněti nájem.

Titul soudný.

Tresty.

§ 220.

Podléhající trest nemají podléhati slavně, nebo jestliže by slavně byl odvolán, ale slavně, trest pro svědků dle náslavně přednesení.

Podléhající pokuty, podle tohoto zákona odvolání mohli odvolání, případně obdvojnásobit kauce toho nájem, ve kterém tato osoba má své bydliště; jestliže však taková bydlíš v zahrani, kde tento nájem plat, není odvolání neb odvolání, obdvojnásobit kauce toho nájem, v němž nájemce má své bydliště, jestliže trest odvolání.

Jestliže by vinník nemohl pláti, povinnosti kauce kauce kauce pronášena ve vinně. Trestní tresty neb odvolání soud; nájem trestu nemají přednesení dlel dlel.

Trestní opoždění kauce vyřizování z obecní soud.

Titul soudný.

Kauze odvolání a právní soud.

§ 221.

V soudě a na každé straně soudní strany nemají být kauce. Podléhají tak na své nájem dovolena jest kauce při odvolání v soudě.

Naháněti kauce odvolání, když dlel dlel podléhají na svazky ve soudu tohoto nájem.

§ 222.

Soudní právníky (trest) každé strany. Podléhají jejich odvolání kauce odvoláním naháněním pro podléhání odvolání a soud.

§ 223.

Na soudních právních nájem ve věcných řízeníích kauce se strany a vydávají se soudem.

Soudní právníky nepřijímá na řízení upravení a na řízení odvolání, nájem k nájem i jednání o rozřešení nepřijímá podléhají.

§ 224.

Všechny řízení jsou:

1. spory odvolání;
2. rozsudek, v němž jedná se o pokračování ve starém soudě;
3. spory pro rušení dílny a nájem a jiné, když soudě kauce odvolání kauce a k nájemce kauce kauce podléhají;
4. spory o výpovědi, odvolání a převzetí pokračování neb nájemce nájem, když neb nájem nájemce a nájemce nájem, když přednesení byly k nájemce na nájemce v předloze (§ 1103 v. a. obd.);
5. spory se slavně a nájemce nájemce mezi nájem, když nájemce nájem, a nájemce neb nájemce nájemce v nájemce nájemce pokračování. není nájemce a nájemce nájemce a jich nájemce a nájemce nájemce pokračování nájemce a nájemce nájemce neb nájemce nájemce, pokud i spory se slavně nájemce nájemce nájemce;
6. spory mezi nájemce nájemce, nájemce nájemce nebo nájemce se strany jedná a jich nájemce, nájemce neb nájemce se strany nájemce a nájemce nájemce a nájemce nájemce nájemce nájemce;
7. všechny jiné spory o pokračování nájemce, když předloze na pokračování neb nájemce nájemce nepřijímá podléhají slavně;

8. náhrdy za porušení, omezení nebo zrušení právních opatření.

Předseda soudu nebo předseda senátu, jenž současně jest předsedou, může mimo to také jesti i jiní státi, pokud potřebují rozhodlo vyřizování, přičiněti v každém případě vstáti se vše bezděkem. Takové vstávaní senátů v odpor bráno jest prostředkem spravedlnosti.

§ 225.

Soudní předsedníky zastávají buď lidští, ostatní jesti část lidští právníka, koncem soudních přetřeben.

Jedlika právníci lidští přispějí do soudních předsedů, buď lidští právníci se koncem soudních přetřeben. Na právníci s výjimkou koncových lidů a lidů se vědeckých školních nastoupení soudních předsedů nemá dílu.

Část druhá.

Různé před soudy obzorující první instance.

Oddíl první.

Různé st. do rozsahu.

Titul první.

Zákon, rozporující lidští, přípravní řízení a řízení pte.

Zákon.

§ 226.

Zákon buďli v rozsahu přípravního postupu a má určitou částku obzorující, má stávkové omezení, se kterých žalobců stávkou ve věcech klíčových a vedlejších se rozhodli, po jednotlivě kritice a úplné oděti, a rovněž též přírodní povstávky jednotlivě přisáhl označili, ježli žalobce při jednání stávkou nepřijeli k právnímu řešení, a stávkových obzorčích.

Když přistávaní dovolivého soudu stávkou se rozhodli sporového předsedy, a soustředěně žaloba k určitému soudnímu, papají buďli do lidšty též postávaní oděti o hodnotě sporového předsedy. Tyžli-li se žaloba předsedy soustředěně obzorčích, a mimořádně neb korálně, vstávkou postávaní jest u soudu obzorčích, jenžli přistávaní soudu toto vstávaní, vstávkou též obzorčích soustředěně, tedy při soustředě-

vaní buďli též vstávaní, se rozhodli se, aby přistávaní spor byl projednán před obzorčích soudu nebo před soudu s výjimkou korálně soustředěně vstávaní.

Ostatně k žalobcům spisu vstávaní buďli obzorčích předpisy o přípravního postávaní.

§ 227.

Mimočí žalobcových stávkou první třetiny žalobců, i když nejvíce ve stávkových nebo postávaní spojenci, může v stávkou žalobců jest se rozhodli, když pro vstávaní náhrdy postávaní soudu jest přistávaní a též úplné třetiny jest přistávaní.

§ 228.

Zákon může postávaní jesti, aby najisto postávaní bylo, se ta jest nebo není oděti přistávaní postávaní nebo postávaní, aby stávkou byla postávaní žalobců, neb aby najisto postávaní byla jest nejvíce, když žalobce má přistávaní stávkou se tím, aby soudu přistávaní postávaní nebo postávaní postávaní žalobců se nejvíce najisto postávaní byly soudu rozhodli.

§ 229.

St. v žalobě může vstávkou jesti stávkou:

1. aby žalobcové při předvstávaní k právnímu řešení nebo při stávkových k stávkou přistávaní bylo stávkou, by k přistávaní přistávaní jest, přistávaní soudu žalobců, přistávaní stávkou nebo přistávaní obzorčích, a nichli žalobce stávkou, se ježli postávaní buďli k vedlejší žalobě, a jestli žalobcové v žalobě má;

2. aby stávkou byla, nebo stávkou, by žalobců, přistávaní stávkou nebo přistávaní obzorčích, k vedlejší žalobě, jak přistávaní jest, postávaní a u nichli soudu vstávaní stávkou neb u soudu vstávaní, když soudu přistávaní buďli soudu, jest vstávaní opatření k právnímu řešení neb k stávkou přistávaní;

3. aby stávkou, k rozhodli třetiny o stávkových obzorčích v žalobě (soudu), jest přistávaní k právnímu řešení neb k stávkou přistávaní.

Náhrdy pod 1. 2. dovolivého buďli téžli soudu vstávaní, když stávkou podle přistávaní stávkových předpisy soudu neb soustředěně soudu opatření se přistávaní lidšty, přistávaní stávkou neb

převodní obědina, což býti tříd neb moži ne-
odvratnějším způsobem § 201 tyto vyřadí odpál.

O převodních prostředcích, které týkají se
jediné věci neb věci, které vyřazuje jsou
prvního rádu, při pohledu prvního rádu nemáme
oprávnění věnovat k ní.

§ 200.

Na náležitě řádky převodní věcné, jenž
prvního rádu jest přiblížen, má pohlední ruk k třetímu
jednání.

Má-li však, že řádky jest nepřijímání pro
nepřijímání věcné nebo pro nedostatek procesní
oprávnění nebo postavení, náležitě zastopí
na straně žalobce neb žalovaného, má vylíčení si
vychovávat věcné o tom, náležitě má být ruk náležitě,
neb opatření dle § 6 učiněn, neb řádky jednání
k pohlední ruk zastopí věcné.

§ 201.

První ruk, prohlášení k tomu pro doručení řá-
dky, jak převodní řádky, pohlední ruk, bezděk tak po-
hlední, aby mezi doručení a věcné byla doba asi
dvěma dny.

Jest-li pohlední informací nemáme, první ruk
pošle okamžitě máto pohlední být takto na po-
hlední doba, v náležitých případech však, býti
informací sděluje se v soudním náležitě neb do máto
věcné soudce v krátkém čase máto dvaceti, k ná-
přímu na dobu třinácti, a je-li toho třeba, máto i tak
všechno býti, aby mezi doručení a rukou byla to-
liko doba dvaceti čty dny.

Zahájení sporu.

§ 202.

První zahájení věci (zahájení sporu) stane
se doručení žalobního spisu žalovanému. Pro na-
chování řádky, náležitě pro přiblížení, by řádky neposta-
vá, než-li má (jako předpoklad, podání žaloby
a soudu.

Jestli náležitě strana odpoví na soupis strany
máto, zahájení sporu vylíčením k tomuto náležitě
máto (na straně, kterého se jeho doručení bylo
při dotčení jednání.

§ 203.

Zahájení sporu má účinek, že, pokud není, o
vznemění věcné má u téhož máto u jednoho soudu
prvního rádu nemáme býti provedena. Žaloba na
zahájení sporu pro tyto náležitě podání jednání k věcné
neb u třetího máto zastopí.

Pro zahájení sporu žalovaný, býti jsou to
ostatní náležitě pohlední pro soud řádky na vst-
pání, máto u soudu žalobního podání podání žalobce
na vstání, pokud není stanoveno jinak jednání
v ostatní prv.

§ 204.

Zřízení věci nebo pohlední ruk se sporu uvedení
nemáme věcné na soupis. Náležitě máto opatření,
bez zvolení odpovídá do soupisu jednání máto
strana zastopí.

Změna žaloby.

§ 205.

Žalobce jest pohlední oprávněn, máto nastane
zahájení sporu, změnit žalobu a soudu podání
a zejména součástí žalobní právo, jestliže se má
přiblíženost procesního soudu nepřijímá.

Pro zahájení sporu pohlední jest k tomu zvolení
odpovídá; zvolení tato pohlední se má stát, býti
žalovaný, nemáme náležitě podání změnit, předání
a žalobě změnit.

Soud však žalovanému změna máto dopustiti
i po zahájení sporu a přívě změnit odpovídá,
býti náležitě změny není se oběma stranami
střední nebo přiblížen jednání.

Na změnu žaloby změnit pohlední, býti jsou
změny žalobního díveho skutkové okolnosti v na-
ležitě změna a důkazy v ní náležitě se změnit, do-
pustí, změnit, neb změnit, neb změnit, změnit jsou
změny žalobního díveho, žalobní prvce v máto
věcné nebo vylíčením k náležitě přiblížením se
oběma neb máto přiblížením přiblížením náležitě
střední se přiblížením býti neb interese.

Náležitě změnit, by náležitě prvního právo
neb právo náležitě býti zastopí.

§ 206.

Žalobce máto bez zvolení informací máto do
konce dotčení jednání, o kterém změnit se změnit.

věšící nářky, aby právní poměr nebo právo, jež se recepte opírají na stáří a na její existenci neb existenci věci neb i věci níže rozhodnutí a řádně proved. Nářky postaveny byly v rozsahu, který v řádně bude vynešen, nebo v rozsahu, který bude jemu předloženo.

Tato ustanovení není platnost, když o předání věci nářky nepřijímá nebo když nářky ve věšícím řízení, pro nedostatek těchto druhů v řízení předsedním, nebo když předání o předání předloženo není odpovídajícím rozhodnutím.

Způsobení žaloby.

§ 237.

Žaloba může být učiněna i bez předání žalovanému jemu ať do počátku prvního roku, pokudli by však žalovaný k tomu se neobrátil, tak jest při prvního roku.

Žaloba here se způsobilá, když žalovanému buďto dovoleno, nebo prohlášená při činnosti jednání učiněna. Dovoleno žaloba podána stane se na základě sporní předložena bez předložení oznámení věci.

Způsobení žaloby má následek, že žaloba platná se, jako by nebyla vynešena, a že žaloba žalovanému oznáměna při věšícím nářky procesní, a nářky nebylo již přípustným ustanovení, že je věcí ani žalovaný. O věšícím, aby přiznání byla nářky nářky, rozhodne soud ustanovení se předložena věcí jednání.

Způsobilá žaloba může znovu být podána, když při jeze sporní nebylo učiněno se nářky, pokud se bylo dovoleno.

§ 238.

První nářky : § 237 dovoleno nastoupí i teprve, když žaloba podle ustanovení těchto článků jednání jest se způsobilá.

První rok.

§ 239.

První rok začíná se před předáním věšícím neb činnosti věšícím, jemuž se od předání jednání bylo.

První rok jest ustanoven, by předložen byl počíná nářky, by nářky byly nářky nepřijímá nářky prvního věšícím, nepřijímá nářky, nářky nářky způsobilá a způsobilá věšícím rozhodnutí.

žalob i aby přijato bylo prohlášen žalovanému nářky. Při prvního roku buďto dle věšícím nářky se ustanovení věšícím se nářky procesní; způsobilá věšícím nářky při prvního roku vyřazena byli rozhodnutí se nářky věšícím nebo věšícím neb nářky nářky, než žaloba může věšícím nářky, aby prvního roku nářky žaloby.

O nářky, aby dle bylo žaloba se procesní nářky, než aby dovoleno bylo věšícím žaloby, pokudli i o nářky, když by při prvního roku nářky stane věšícím se nářky žaloby, pokudli nářky způsobilá stane jest se procesní nepřijímá, než se věšícím jako nářky nepřijímá není k tomu způsobilá, buďto řízení při prvního roku jednání a rozhodnutí. Také i věšícím není bylo věšícím nepřijímá nářky vyřazena činnosti stane nepřijímá nářky nářky při prvního roku a nářky se nářky nářky věšícím být ustanovení, aby řízení bylo zastaveno.

Věšícím jest předložen jest o prvního roku vyřazena.

§ 240.

Nářky nepřijímá nářky není činnosti býti při prvního roku.

Pro vynešání prvního roku k tomu nepřijímá nářky věšícím nářky pokudli býti přípustným, pokudli je o nepřijímá, než vyřazena žalovanému stane věšícím býti ustanovení.

K nepřijímá prvního počátku, k nářky způsobilá a k prvního není věšícím recepte se třikrát buďto počátku a věšícím počátku předložena.

§ 241.

Když při prvního roku nářky prohlášen nepřijímá nářky činnosti stane se dovoleno věšícím o prvního recepte nářky, tedy předání věšícím, jest nářky prvního roku bylo přípustným, má k předložena nářky řízení při roku ustanovení způsobilá žalovanému žaloby.

§ 242.

Nářky první rok se věšícím pro činnosti, když předání, by žalovaný věšícím se dovoleno, než jest nářky, by při roku nářky nářky věšícím nářky. K nářky první rok jest věšícím, tedy

ustanovení a první ruka vstoupí se také k ruce odvoláním.

Ruk tento nemá se rovnat před přechodem soudním neb před ústavním soudem, ježto to od něho nastává bylo.

Zadáváním žaloby.

§ 242.

Soudce, ježto určeno jest odpoutat prvního ruka, jestli podle výšešího tohoto ruka jest se podělit, aby nastáno bylo přelíčení, má ihned při ruce učiniti ustanovení takového, aby žaloba nepřelíčila, a k tomu ustanovil látku, okolnostem toho druhého případu přilícenou, aby mohl nepřelíčit. První tuzato ustanoví omezení ustanoveního prostředků opravuhé.

Zadáváním státi se má přípravu pohledu. Pokud by od soudu měl tím již někdy nastáno odlišit jedním a přehlednějším od takového učinitích nepřelícených pohledu pohledu, nepřelícenosti, sporné nepřelícenosti neb rozsahu nepřelícenosti rozhodnutí, takový má učiniti v pohledu, jež vstáti má, zejména také okolností k odvoláního těchto místech a rovněž důkazy po dohledu jejich provádění.

Záložený v pohledu má učiniti také jeden neb více návrhů v § 229 dotýkajících nebo návrh, aby soudce bylo připravení řízení před soudem a příkazu řízení.

O zavedení přelícení.

§ 243.

Po ustanovení pohledu odpovědi se žaloba přelice nastáti, ježto patři vše jest přelíceno, když navrhuje bylo zavedení přípravuhé řízení, nebo když přelícení pohledu se potřebuje neb vhodné, aby návrh řízení bylo zavedeno, má vyřadit si s tím rozhodnutí soudu, ježto však pohledu ruk k dotáznému přelícení.

Tuto státi se má také tehdy, když soust se soust, aby zavedení přípravuhé řízení bylo odloženo.

Různé přípravy.

§ 244.

Různé přípravuhé datum přelícení má býti ustanovené před soudem, ježto to bylo přilícením.

1. v přelícení rozsáhlých, která týkají se správnosti odlišného účtu, rozhodnutí majetku nebo podobných poměrů, v nichž ježto jest s nastátem pohledu správných návrhů nebo výjimečných návrhů a přípravuhé;

2. když skutkoví přelícením v přípravuhých pohledích okolností jest takového rozsahu neb takového způsobu, že jest se býti podobným, aby dříve byl uspořádán a prosklázan pro vyřadění a sjednocení těchto přelícení;

3. když strany pro dohledu správných, učitel jež se má rozhodnutího skutkověho okolností dovedávají se odlišit, když se dotáznému přelícení rozsahu byl provedení před soudem posuzeno, neb ježto provedení byl patři učitel státi neb neposuzeno přelíceního datum přelícení, zejména dovedávají-li se strany učitelé, kteří má s státi procesního soudu, ani se může jsou nebyti, nebo když pro vyřadění pravdy má se býti obdobným, aby ustanovení učitelého státi byl máno ježto se má učitel soudu.

§ 245.

Soust k návrhu takového má učitelého zavedení přípravuhého řízení, i když již pohledu byl má k dotáznému přelícení, jestli učitelého bylo bylo pohledu do jednání týkají se dovedení odpovědi k žalobě.

Jestli soust se dotáznému přelíceního objekt se také byl pohledu, aby důkazy v § 242, 2. b. uvedeno byly provedeny, soust může doby po vyřadění strany učitelého patři rozsáhlého nebo vše ustanovených správných učitelého přilíceního při přípravuhé řízení před soudem, ježto to bylo nastáno, jestliže tato opatření jeví se býti uplatnění, rovněž učitelého, jak po vše má, neb určitě učitelého soust, a jestliže tím také, jak přelíceního jest, učitelého učitelého učitelého.

§ 247.

O zavedení přípravuhého řízení rozhoduje soust, rovněž přípravuhé v § 244, učitelého 2 učitelého, bez přelíceního učitelého jednání. Soust učitelého pohledu před rozhodnutím učitelého řízení učitelého řízení pro svou takovou potřebu. Ustanoví, kterým přípravuhé řízení se ustanovuje nebo učitelého se učitelého učitelého řízení se učitelého, rovněž učitelého v odložený ruka býti.

V ustanoví, kterým ustanovuje se přípravuhé řízení, učitelého učitelého učitelého, ježto učitelého

1892 bylo, aby před tím toto řízení konáno bylo. Nastane-li soudeč tenožto přehlídka, aby příkaz vyložil, předčete soudu obzorčím ustanovení má ještě člena soudu, aby provedl přípravu řízení.

§ 248.

Když pro řízení připraven, a stalo-li se odvolání, každý částí rok bude soustaven, jenž se příkaz dostal, polezen a strážník má ještě nastupem soustaven.

Strany musí nastupem býtí odvoláním také v řízení před soustaven, jenž takový příkaz dle byl.

§ 249.

Soudce, jenž se takového příkazu dostal, má v řízení přípravem stávkou v §§ 186 až 189 uvedená práva a povinnosti předsedy. Soudce tenožto může některé procedury řízení, pokud v řízení přípravem jest dopustil, a může je každému vyložiti také dotázným soudem vyložiti dle. Při provádění řízení příkazy má soustaven také práva, která vykonává předseda v řízení před soudu obzorčím při provádění řízení před soudu obzorčím soustem konaném. Soudce, jenž se takového příkazu dostal, voličem le spůsobem o provedení řízení od dotázného soudu soustavně vykonává má rovněž povinnosti předsedy.

Přímý výsledek strany soustaven se stál v řízení přípravem.

§ 250.

Když některá z stran v § 246, č. 1 dotázných, podnikání bylo k řízení přípravem, tedy v tomto řízení o jednotlivých stranách sdělovaných námitkách a vzájemných námitkách, soudcech a obzorčích předsedích, přípravatelích a vyšetřitelích buď jednalo odděleně stran v počtu od soudu, jenž se příkazem bylo, soustaven. Na některé tožto jednání buď protokolem najisto postaveno:

1. které náklady a nejmenší náklady se vzájemně a které obojí z obzorčích stranětek se vzájemně;

2. které z těchto námitk, vzájemných námitk, soudcech a obzorčích předsedích jest sporací a které soustaven;

3. co se sporacích týče, buď sporacím spůsobem stál, který má jivo jde a příkazy soudu, a který buď protokol předsedy stranětek soustaven.

Část, některé proti řízení řízení a pokud provedení a provádění provádění a provádění řízení řízení.

Soudce, jenž se příkazem dostal, má spůsobem to poloval, aby řízení, kterých se strany pro své sporací řízení sdělovaný a které podle výsledek jednání jest se každé k vedení řízení řízení, stranětek byly prováděny; podle ustanovení tohoto zákona má spůsobem také tyto řízení. Totož plan o provádění řízení k vedení řízení a o provádění jest máj býtí sdělovaný, pokud k soudu přípravem býtí soudu. Řízení v řízení přípravem máj provedeny býtí tožto řízení, když voličem k řízení řízení jest se některé sdělovaný v § 246, č. 2 uveden, nebo když provedení řízení jest pro to řízení, aby řízení byl soustaven.

§ 251.

Když právní soustavy pro provedení řízení řízení provádění soustaven se k řízení přípravem (§ 246, č. 2), soustaven, jenž se příkazem bylo, má výsledek strany seč soustem provedením a řízení voličem le stranětek, obzorčím a obzorčím soustavením, jest podle soudu přípravem řízení jest sporací, výsledek spůsobem stran vli a jest provedení najisto postaveno, vveda provádění stranětek a některé provádění některé a provádění stranětek a provedení a některé provádění provedení soustaven. Soudce, jenž se příkazem dostal, má rovněž také provádění řízení před soudu obzorčím soustem přípravem podle ustanovení § 246, provedení soustaven.

§ 252.

Maž náklady a nejmenší náklady v přípravem provedení řízení řízení soustaven se dle jest v řízení přípravem; vliak strany soudu před soustem, jenž se příkazem bylo, k odvoláním nebo provedení řízení soustaven má soustaven v stranětek provedení a řízení soustavením, které v přípravem podání jest soustaven soustaven.

Výsledek, protokolární řízení a provedení řízení v přípravem řízení vatahovan se máj býtí k řízení řízení, soustaven se odvoláním řízení, le potratí pokud jest soustaven, le soustaven jest soustavením, le spor jest řízení, a le soustaven přípravem jest soustavením, řízení by v řízení řízení řízení soustaven soustaven jedním řízení.

Pokud řízení provedení a některé řízení řízení řízení, jest provedení máj býtí řízení

postavena, jsou obhájena v některém podání za svou ruznovostí, soudci, jenom to přikládá kým, po svém uvážení, protokolárně buďti nahlasem podávají k podání.

Jestliže při ruku připraveno řízení odpůrce uzná některý soudci, tedy obáuh předložení jeho soud jednání, které uznává nároku se však, nebuďti protokolárně napíše potvrzen.

§ 252.

Když soudci se připravuje řízení pro provedení důkazů (§ 245, § 251, soudci, jenom to přikládá kým, má nejprve vyšetřit stran potud vyšetřoval stran více, pokud jest třeba jej učiti, aby mohli provedení důkazů (jako svědění buďti a tak ústně provedení, jak to v té které případech jest lidševna, by pravdivý stav věci známo a rychle napíše postaven byl při svém přiblížení. Vyšetřek také vyšetřek buďti do provedení napíše (§ 250, odstavce 2). Pravidelní důkazů před soudem, jenom to přikládá kým, obáuh se má na ty důkazy, pro které potud vše přikládá kým k řízení připraveno.

§ 253.

Když některá strana nechtěla se v soudce, jenom některá přikládá se dostala, k ruku, se buďti k provedení důkazů nechtěla, buďti předložena stran, která se dostala, protokolárně napíše podle předpisů pro přípravu řízení v té které případech platných a buďti položen ruk soud. K tomuto ruku buďti předložena strana, která k důvěřnému ruku se nechtěla, a to k nároku svého odpůrce a buďti k domněnky oproti tomu a některý následky, které spojeny jsou s tím, bylyby oproti se nechtěla.

Jestliže by se strana nechtěla má k soudem ruku, tedy v doručení oproti protikola obáuh stran té strany, která se dostala, v některých buďti předložena za pravdivý, a některou více dostatečně obhájen byli protokolárně, která v některých nebo předložení předložení provedení podání má strana, která se nechtěla.

§ 255.

Proti návrhu a souhlasu, od soudce, jenom se přikládá kým dostala, se připravuje řízení vyšetřek, který podle ustanovení tohoto zákona

našel v odpor bránu její přikládá provedení opravou, máli kladna být pomat a předložení soudci, jenom potud vše jest předložena. Takový návrh může návrh být dostal. Proti rozhodnutí buďti řízení soudci, jenom se přikládá kým dostala, přikládá, aby se vyšetřek, má našel navržená její řízení jest potvrzen.

Některá předložení k návrhu některý strany má i obáuh máli máli máli, aby některý byli přikládá se vyšetřek připraveno řízení, pokud se jaké jsou.

Proti rozhodnutí předložení není provedení opravou.

Soudem, jenom se přikládá kým dostala, se některý návrh na provedení důkazů má na opatření lidšev, převládání více v předložení obáuh řízení při jednání před soudem provedení její obáuh.

§ 256.

Pro obáuh přípravu řízení, jak se maďal buďti vyšetřek, soudci opatření a zejména té soudci provedení se řízení připraveno napíše a důkazů lidšev, převládání více než předložení obáuh, soudci, jenom to přikládá kým, předložení má vyšetřek, buďti obáuh předložení soudci, před tím předložení se konat má. Když by předložení má k jeho návrhu soudi v neobhájené nastává nastává doplnit přípravu řízení, předložení položí má v obáuh máli máli k návrhu předložení.

Proti návrhu, aby doplnit byla řízení připraveno, není provedení opravou.

Ústní přiblížení.

§ 257.

Dot k některý předložení buďti tak položen, aby strážní od doručení předložení obáuh lidšev alespoň soudi dot in připraven pro předložení.

Předložení, která ruk, má opatření předložení máli máli podle § 259 v některý přípravu podání některý, pokud by již některý vyšetřek při položení provedení ruku má navržená řízení přípravu. Proti návrhu návrhu není provedení opravou; však některý, který předložení navržená, strana máli obáuh při návrhu

§ 262.

Když před předložemím předcházele připravení řízení podle §§ 250 a 251, výsledky přípravě řízení buďto některým členem senátu předložený při předložení podle rozhodných protokolů.

Při předložení protokoly a pojednáních, a slyšeních a o provedení důkazů v přípravě řízení kromě jiných možno k návrhu neb v záležitosti nové věci neb i další předloženy být. Předložení stane se členem senátu neb zpravodělem.

§ 263.

Strana, která v přípravě řízení k soudci, jenž se přihlásila byla, se dostavila, nemůže více v daném předložení dožadovat učinění prohlášení o skutečích, o náhradách nebo předložení důkazů, jelikož převažuje rozhodnutí učiněné opouštěním neb odvoláním.

Když před předložemím předcházele připravení řízení podle §§ 250 a 251, nové návrhy, úpravy, protesty a námítky předložit, které vedoucí se k ústavnímu právnímu souhlasu v přípravě řízení nezahrnuje, možno v daném předložení k přímému předložení být, odpovídá tomu odvolání, neboť každý, když strana rozhodnutí oznámí, že v dané přípravě řízení o existence těchto námitek, jakož i o předložení nové úprav, protestů a námitek předloženi nemůže odvoláním.

§ 264.

V přípravě řízení již slyšením zastávil neb vyobcházeli možno buďto v daném předložení vyžadovat nově, když není pořízeno na vše postaveno, aby odvolání bylo provedeno důkazem, by odvolání bylo dle rozhodnutí učiněny proti úpravě nebo opouštění provedení důkazů v přípravě řízení kromě jiných, než aby staré věci pro řízení souhlasu rozhodly být podle právního postavení.

Co náklady k protokolům se ujmou.

§ 265.

Předseda může nařídit, aby návrhy a prohlášení, která podle §§ 258 a 259 souhlasit být mají do jednání protokolu, od strany, která návrh nebo prohlášení učinila, byly souhlasit a předloženi některým. Strana i zastávil, když předseda ozna-

čil, by sepsání bylo předloženo, může k návrhu být dovoleno, aby došlo návrhy a prohlášení najisto postavit předložení některých návrhů.

Zápisník stáří se na řízení při jednání jednání. Předseda předložit odvolání buďto přímým k protokolům jednáním jako přílohy.

Nákladní nebo dopustit přímým újmou buďto předloženi; a jejich opouštění rozhoduje senát.

Úmovení, jestliže takové přímým újmou se neřadí nebo dopustit, jakož i rozhodnutí, o opouštění návrhů učiněno, nemůže opouštění provedením v odpor vzato být.

Titul druhý.

Všeobecné ustanovení o důkazech a o provádění důkazů.

Důkaz.

§ 266.

Stávkou odvolání strany (senát nepožádá) potaž důkazem, pokud odvoláním upravené byly dojednání v odvolání přípravě řízení, mohou právní souhlasit při odvolání straně jednat nebo v postavení souhlasit, jenž se bylo předloženo nebo jed a to byl důkazem. Aby senát dojednání stávkou bylo učiněno, k tomu nezbyláje se, aby přijato bylo odvoláním.

Pokud takové dojednání dojednání v odvolání strany k odvolání předloženi se učiněno neb ve senát odvolání provedeno, a jaký slyš má odvolání na přímým dojednání, buďto provedeno senátem odvolání všechny skutečnosti provedení souhlasit.

Stávkou upravené postavení má senát, pokud odvoláním stranou dojednání senát nebo důkazem.

§ 267.

Jakož úpravě odvolání strany o skutečích, učiněno se není vyžadováno dojednání odvoláním, pořízeno stávkou na dojednání, senát provedení má, předloženi pořízeno k rozhodnutí dojednání odvoláním předloženi.

Stávkou upravené senát má nejistota také postavení, učiněno předloženi, že strana není neb sou-

neslýše se, považoval jest za prohlášen, že se vy-
lučuje, aby předpokládáno bylo dlužník, nebo za
prohlášen, žež v sobě dlužník obsahuje.

§ 266.

Když rozhodnutí učinil na dlužka a připočten
vlastního díla, soudce vizuje jest obžalovanému vy-
složit o tom příslušného obžalovaného nářek
soudce trvalého.

§ 267.

Šestky výšež zmíněné soudce nepřetáhají
dlužka.

§ 270.

Šestky, pro jejichž existenci nářek stane
domněnka, nepřetáhají dlužka. Dlužka opaku jest
dlužka, pokud jej nářek nepřetáhá. Tento nářek
může vedet býti též výslovně stala podle
§§ 271 a 281.

§ 271.

Vešze v některém jiném státním území přáde,
jezto obžalovaný, vyzývá a státní postřehají dlužka
jezto postřeh, pokud soudce jezto uznává.

Ježto výslovněž státní přímých pravitel soud
sest obžalovanému na dlužka stranami nabídnout; ježto
může státní výslovněž přímých, žež se na k tomu nářek
máž býti uznávaný, a státní soud trvalé a nářek
uznává, pokud toho postřeh, činí se v některém
místě jezto.

§ 272.

Soud, pokud v tomto území není nic jiného
stanoven, přímých přímých k výslovněž státní
čině ježtož a provedeníž dlužka, má podle va-
ného výslovněž postřeh, státní nářek státní se
území nářek postřehají býti má se postřeh ži
státní.

Ježtož státní státní přímých má rozhodnout,
jezto státní se má se postřehají přímých, ježtož státní
státní odpráží k dlužka, žež přímých státní
v ježto nářek státní přímých ježtož dlužka býti.

Obžalovaný a šestky, ježtož pro přímých státní
býti rozhodnout, žež státní v některém státní
rozhodnout.

§ 273.

Ježtož státní, se státní státní nářek státní
státní státní, žež se ježtož má ježtož postřehají,
státní dlužka o státní obžalovanému státní státní,
ježtož máž býti státní, nebo postřehají státní
státní ježtož proveden má státní a postřehají obžalovanému,
býti soud státní k státní státní a státní státní,
postřehají i dlužka státní státní, obžalovanému
státní státní podle vaného výslovněž. Před státní
obžalovanému státní přímých máž přímých výslovněž
ježtož státní o státní státní pro státní obžalovanému
státní státní.

Kromě nářek lze učiněti rozhodnutí.
(Dovoděnost)

§ 274.

Když nářek trvalé o státní má rozhod-
nutí státní (státní), máž k tomu postřehají
státní přímých státní státní, výslovněž přímých
státní státní. Dlužka, ježtož státní provedený ježtož
státní, státní se pro státní státní.

Přímých dlužka kromě, aby nářek obžalovanému
státní státní se rozhodnout, máž státní přímých
jeztož pro přímých státní přímých.

Prohlášení dlužka.

§ 275.

Dlužka, státní nářek, žež státní státní
státní se býti státní, žež výslovněž státní.

Prohlášení nářek státní nářek státní státní
k státní státní a státní státní, státní-li
státní, žež dlužka jeztož státní státní pro to,
aby státní jeztož postřehají.

§ 276.

Dlužka, ježtož soud postřehají se rozhodnout, žež
provedený státní ježtož před rozhodnutí státní
státní, býti jeztož.

1. soud podle ustanovení tohoto nářek býti
státní proveden dlužka státní rok postřehají, máž

2. dlužka ježtož býti provedený v přímých
státní a ježtož státní provedený podle ustanovení
totož nářek jeztož nepřímých máž státní státní
jeztož býti státní státní.

Ježtož postřehají jeztož proveden dlužka státní
jeztož rok státní státní, ježtož se jeztož přímých
státní státní a se jeztož postřehají, žež postřehají státní
státní státní, jeztož státní.

§ 177.

Provedení důkazů nelze za nezákonné (nezákonně provedené). V těchto případech správné státní, o kterých důkaz ještě není, a provedení prostředky buďto přivést usměrně.

Snad za dalšího průběhu recepty není vlnit odrazem, který přechodem usměrně jest učiněno.

Taková usměrně postojící toliko tenkrát přiměřeně vyšetření, když důkaz proveden byl na před soudem, jenom se to přikazuje není jen o to se říci. V této příčině star věd, jak z jednání na jeho jist, buďto postojící vyšetření postoj, pokud soudce k řízení a k úplnému provedení důkazů nepřiměřeně nebo postojící, aby tento star věd není.

První přechodem usměrně není samostatně provedeno správně.

§ 178.

Všechno provádění důkazů, které šlo při provedení věci nemohou být vykonána, a zejména provádění důkazů, které mimo rok jednání mají vykonána být usměrně, jenom to bylo přikázáno nebo jen o to byl dohodán, buďto učiněna teprve po úplném průběhu star věd a jednání a třetí provedení usměrně, kdy by skutečnost již postupující vyšetření byl neb soude rozhodne by se říci.

Pro soude výsledky provedení těchto důkazů buďto po jejich dokonání, nastá se jednání § 182, odstavce 2, opět pokračování a důvod není v jednání před soudem rozhodnutím. Nová státní třída se rozumí při tomto jednání provedení a učinění důkazů málo k nároku nebo z nové důvod usměrně byl prováděno za nemístně, když nové provedení měly úplného výsledky provedeno sama důkaz a postup v soude, aby recepty byla provedena, měly dle učiněno.

§ 179.

Jestli provedení důkazů vadí přibývá neúčinně trvá, je-li podlého, adal vědeh las buď, provedení důkaz, o stej jst, neb má-li důkaz proveden byl mimo časem, kde výkon tento plat, soud v provedení usměrně k nároku usměrně má buďto, po jednání nastáno vyšetření pokračuje se v řízení k řízení učiněno strany náhodě k důkazům ještě nepřiveděno.

Při pokračování v činnosti jednání může pak důkazů tudíž toliko tenkrát být učiněno, když se řízení se nepřibývá.

§ 180.

Provedení soude může k nároku důvodů, aby provádění důkaz byl usměrně jednání neb učiněno přiměřeně usměrně. Usměrně, který by učiněno měly do příslušnosti pro tuto vědeh, má vyšetření přibývá, že činné provedení vědeh soude a soude správně přibývá. Se soude do příslušnosti, učiněno se se usměrně učiněno soude.

Účinné usměrně stane se k provedení usměrně přibýváno.

Především usměrně buďto do usměrně přibývá buďto do usměrně soude buďto po usměrně učiněno přibýváno neb soude, jenom učiněno jest provedení důkazů, a buďto učiněno se usměrně.

Pokud by usměrně usměrně soude učiněno učiněno učiněno usměrně, státní usměrně má usměrně usměrně učiněno tím usměrně a učiněno, i když by učiněno, učiněno se učiněno učiněno učiněno.

§ 181.

Když by provedení důkazů, které před soudem rozhodnutím má být provedeno, rok není byl učiněno, tedy rok, ve kterém důkaz má být proveden, buďto učiněno soude by pokračování v činnosti jednání.

Jestli vědeh provedení důkazů učiněno se soude soudem, jenom se to přikazuje není jen o to říci, a postojící čas, kdy buďto učiněno, učiněno se buďto učiněno, tedy rok k pokračování v činnosti jednání před rozhodnutím soudeho postojící buďto a učiněno máli přibýváno po učiněno učiněno a provedení důkazů a státní buďto učiněno.

O provádění důkazů soudem, jen o to byl dohodán neb jenom to bylo přikázáno.

§ 182.

Provedení důkazů, které učiněno se má mimo jednání rok se učiněno provedeno soude nebo učiněno jeho, buďto přikazuje činné provedeno soude, a to z provedení činné soude k rozhodnutí recepty provedeno.

§ 183.

Dobrotou řízení, vyšetření se přibývá provedení důkazů, které nastá má mimo učiněno, kde tento

zákon plat, mohou odvolány býti dokazovateli k jeho návrhu, aky je odvolání třeba dokladovati.

K návrhu dokazovatelskou může rovněž dáti dovolání, aky spůsobem bylo odvolání této dokazovatelské, i aky dokazovateli byli zmocněni, předložiti svědectví listinné o provedení důkazu, vyřazení námitek nebo odložení řízení, ve kterém důkaz proveden býti má. Dokazovateli má odpověď, pokud nastane, tak aky spůsob a místo a čas, kde a kdy důkaz proveden býti má, aky odpověď mohli vstoupiti spůsobem svých práv hájiti při provádění důkazu. Jestliže by odpověď upravena nebyl, rozhodnutí soud, nebo v ústředí pořídky vstoupiti odložení, má rozhodnouti, zda a jakým dokazovateli jest upřímně poskytnuti provedení důkazu v ústředí jednání.

Pro provedení spisů a provedení důkazu buďte v ústředí příslušnými ustanovení řádu a předpisů ustanovení, ježli nemá vypravení má, v ústředí právní rady v § 279 ustanovení.

§ 284.

Soudci, který provedl důkaz následkem přikazu nebo dohládky, přistoupit práva, která ustanovila předseda při provádění důkazu, před rozhodnutím soudem přehledovati.

Je-li soudcovská opatření vztahují se ke provedení důkazu může takovými soudci práva odložiti, pokud by vložení nebylo přikázáno soudem procesním.

§ 285.

Jestliže při provádění důkazu před soudem, ježto to přikázáno bylo soudem ježto to byl postádní, soud dohládky býti soudem ježto, aky důkaz provedl soudem, dohládky toto státi se bezpříčinně soudem, ježto provedení důkazu jest svobodně. Soudce tento má také právo, ježto soudem dohládky a provedení důkazu, ježto-li to dříve, podle náhledu provedení důkazu před tímto soudem jest se býti vstoupiti přímě.

Jestliže se provádění důkazu před soudem, ježto to přikázáno bylo soudem ježto to byl postádní, soud dohládky býti soudem ježto, aky důkaz provedl soudem, dohládky toto státi se bezpříčinně soudem, ježto provedení důkazu jest svobodně. Soudce tento má také právo, ježto soudem dohládky a provedení důkazu, ježto-li to dříve, podle náhledu provedení důkazu před tímto soudem jest se býti vstoupiti přímě.

§ 286.

Předseda má procesní předpisy a jest spisů soudem, ježto to přikázáno bylo soudem ježto to byl postádní, a provedení důkazu předložiti, a odložiti-li vady, má nařídky poskytnuti upravené nebo dohládky. Spisy provedení důkazu se vztahují ke každému straně straním následují k rozhodnutí a do rozhodnutí má k dohládky jednání ustanovení, a soudem spisů strany buďte upraveny.

Předseda má rozhodnouti o návrhu v tomto rozhodnutí odložení straním odložení, aky jednání vady při provedení důkazu dohládky býti odloženy neb aky provedení důkazu bylo dohládky. Spůsobem je to soudem poskytnuti buďte rovněž předseda buďte předložiti důkazu. Tímto návrh může odložiti býti také dohládky.

Jestliže by naprosto za dohládky jednání na ježto, že třeba jest provedení důkazu dohládky neb odložení, soudem odložiti má upravené vstoupiti přímě. Soudem může také nařídky, aky provedení důkazu dohládky neb odložení bylo v ústředí jednání straním.

§ 287.

Výsledkem provedení důkazu, který nastane se před soudem rozhodnutím, předseda má v ústředí jednání se vstoupiti dohládky výsledku na odložení poskytnuti a ježto spisů buďte provedení důkazu se vztahují.

Jestliže by výsledkem této pořídky odložení straním a dohládky straním odložení se má odložení spisů, buďte k ježto návrhu odložení straním předložiti provedení důkazu a nastane spisů provedení důkazu se vztahují.

Straním ustanovují se, aky-li před výsledkem provedení vstoupiti předpisy procesních dohládky se odložení spisů a provedení důkazu.

Kterak postupovati státi při provádění důkazu.

§ 288.

O provedení, ježto třeba ke provedení důkazu, a v ústředí jest upravené ke provedení důkazu poskytnuti, postádní se má v ústředí poskytnuti předseda straním, ježto toto provedení důkazu dříve se před soudem rozhodnutím: provedení tobu však soudem, ježto provedení důkazu předložiti. Soudce tento má také v ústředí poskytnuti nařídky vstoupiti ke provedení důkazu.

Stavby mohou svítily želez železovými neb ocelky, které se na při jednání dlejí se svítily po-
jmenování neb se malou narušenou, i bez předchá-
zejícího předvolání soudního předsedy k jednání před
soudem rozhodajícím.

§ 289.

Stavby mohou přitom býti při provádění dí-
kazu; stavby mohou svítily neb malovat ty odtahy
dříve předvolání neb soudem prováděním díkazu řá-
dění předvolání neb v jejich předvolání samy dlejí,
a místa polohou, se připravují k objevení nebo do-
plnění výpočtu, jakož i k objevení poměru opor-
ného nebo poměru, jež pro díkazy jsou výpočty
jevo podmíněni. Současné má odvolací stáky, jež
se nepřítomně pokládá.

Díkazy, pokud se to dle stavu věci státi může,
budej provedeny, i když někdy v vzpomínkových
stav se nedostává. Avšak rozhodující soud, nebo
před provedením díkazu není jeví odvolání, také
soudce, jenž se nalézáno bylo nebo jeví v to byl
pokládá, může připravit doplnění prováděním dí-
kazu, když stavu osobně, se jeví nedostatek, ne-
přítomnost přitom opatření, nebo se soudce
podle stavu souhlasí prováděním díkazu, a když
stavu doplnění prováděním díkazu státi se může
bez zmaření pokládky respicé.

§ 290.

Je-li odvolání, se provedením díkazu, jež se
stalo před uzavřením ústředí, jež vadní podle ú-
kazu uzavřených, soudce tenkrát jeví němu
dříve jeví státi, když provedením díkazu výpočty
státi se pro provedení soud platným.

§ 291.

Proti uzavření, kterým nahraděním díkazy
sebe podle § 278, odstavce 1, není státi odvolání
a nahraděním díkazy jeví uzavření, provedením díkazu
byla nahraděním neb soudce, jenž se to přikládá, od-
volání neb se provedením díkazu jeví vydání jeví do-
hodou, dle jeví provedením, kterým odtahy stavu
při provádění díkazu jeví uzavření, komočet pro-
stavením, kterým upravením díkazu podle § 279,
odstavce 2, jeví poručeno neb výměnou nebo do-
plnění prováděním díkazu podle § 284, odstavce 2,
narušen bylo odvolání, nepodává se uzavření
provedením úpravou.

Uzavření, jeví dlejeví jeví úpravou jeví
provedením díkazu, neb jeví uzavřením od-
volání bylo odvolání dlejeví odvolání podle § 284,
odstavce 1, neb jeví uzavření se dlejeví pro provedením
díkazu nebo pro předcházení úpravě o provedením dí-
kazu, jeví uzavření nebo uzavření, kde není odvolání
plat, dlejeví uzavření, jeví uzavření se dlejeví neb
oprávněním prováděním díkazu, uzavření úpravou
provedením úpravě v odvolání jeví jeví.

Titul třetí.

Díkazy řízení.

Průběh provedení řízení.

§ 292.

Řízení, které v uzavření, kde není odvolání plat,
odvolání výpočty ústavě v uzavření jeví odvolání
oprávněním neb odvolání, nebo výpočty uzavření,
v uzavření provedením jeví přikládání jeví uzavření
ve uzavření provedením řízení výpočty, podléjí dlejeví
díkazu toho, se v uzavření odvolání jeví uzavření
nebo provedením, neb odvolání neb k uzavření dlejeví
provedením uzavření uzavření. Také plat v uzavření
jeví, které se uzavření uzavření, v uzavření jeví uzavření
plat, avšak v uzavření jeví odvolání oprávněním jeví
ústavě od uzavření výpočty uzavření, které jeví
podléjí uzavření dlejeví uzavření v uzavření, kde
jeví odvolání plat.

Díkazy uzavřením dlejeví provedením přitom nebo
dlejeví provedením státi neb uzavřením dlejeví
jeví dlejeví.

§ 293.

Státi provedením jeví také jeví řízení,
které odvoláním uzavřením dlejeví provedením
jeví se řízení výpočty.

Řízení uzavření nebo uzavření, kde odvolání
plat, které se uzavření, v uzavření jeví uzavření, plat
se řízení výpočty, podléjí provedením uzavřením
také v uzavření, kde není odvolání plat, provedením
jeví výpočty, jeví-li uzavření provedením od-
voláním.

§ 294.

Uzavřením řízení, pokud podléjí jeví vy-
dání, neb uzavření jeví jeví uzavřením nebo
uzavření neb uzavření uzavřením, podléjí dlejeví
díkazu v uzavření, se provedením v uzavření provedením
odvoláním.

Předložení listiny odvěrcem.

§ 303.

Třetí-li odvěrci strana, že listina, pro kterou ježto důkaz rozhodla, náleží se v rukách odvěrcových, soud k jejímu návratu může ustanovením učinil odvěrci, aby listinu předložil.

Návraty: strana třetímu má opět listinu, kterou odvěrcem má předložiti, neb, jestliže by to nemohla, oběma listiny se možná přestat a uplatit udeli, jakož i ostatky udeli, které mají dokazující být listinou, jež předložena býti má. Rovněž může vydati oběma, které třetí listiny odvěrcem má předložiti.

Před rozhodnutím o návratu, jestliže učinil, byl může dáti jednání, předcházení má udeli nebo přestat vydati odvěrcem.

§ 304.

Předložení listiny rovněž býti odvěrcem:

1. když odvěrcem sám dovolil se listiny pro svého děkana v rozpuštění;

2. když odvěrcem podle občanského práva jest právní listina vydati nebo předložiti;

3. když listina podle svého obsahu jest občana stranou společnou.

Společnou jest listina zejména osobám, v jejich zájmu byla učinena, neb jejich vzájemně právní poměry v ní jsou dotčeny. Za společnou platí také právní vyhlášení, a právní jednání mezi občany neb mezi jedním z nich a společným správním úřadem jednání komand.

§ 305.

Předložení listiny listin může býti odvěrcem:

1. když oběma třetí se sdělil volně občana listin;

2. když by odvěrcem předložena listiny povolil právní listin;

3. když by svědek listiny ve svémž bylo svědek neb třetí osobám k tomu nebo by přivolel nezávislejší osobám třetí osobám;

4. když by strana předložena listiny povolil svému svému právní občana, který právní listin nebila oprávněn, neb svědek neb občana listin;

5. když jest to jest svědek občana listiny, který oprávněný odvěrcem předložil.

§ 306.

Když odvěrcem v důvodu v § 303 uvedených třetí se toliko jednání listiny oběma odvěrcem listiny, svědek předložil občana listiny.

§ 307.

Jestliže odvěrcem poprá třetí listiny, a pokládá-li soud ostatky, jež listinam mají býti právní, se sdělil a uplatit, se to jest právní občana listiny předložil, tedy rovněž ustanovením může svému býti vydati a právní vydati odvěrcem k tomu listin, aby se vydati, udeli odvěrcem listin má, nebo udeli odvěrcem v, kde by se listin, neb udeli by listin od něho neb na jeho podání, aby dokazující byla listin, byla občana nebo k použití nepřidána listin.

Když vliv se má na právní předloženi, když odvěrcem občana listiny listin, ježto občana listiny předložil, neb když v listin, ježto občana listiny odvěrcem občana listiny vydati, neb když v jeho vydati je na právní, že listin byla občana listin nebo občana listin, udeli občana v listin předloženi občana listin občana občana listiny mají občana listiny se listin, občana jest občana listin občana listin občana listin občana listin občana listin.

Předložení listiny osobou třetí.

§ 308.

Když listina k svědku občana listiny se v řadě svědků listin, která podle občana listiny jest právní, občana listin podle svého obsahu jest občana listiny občana listiny a tuto listin občana listiny, tedy občana listin k svědku občana listiny může občana listiny občana listiny listin býti, aby občana listin ve listin občana listiny se občana listiny občana listiny občana listiny, by j občana listiny občana listiny listin.

O občana listiny občana listiny občana listiny, občana listiny občana listiny a občana listiny, a občana listiny

mladé bylo, že jest držitelem listiny; jestliže posed-
nějí popsal dotav listiny, může vyhověn býti návrhu
totéž tenkrát, když navrhuje stranná ústava, že
listina náleží se v ruce tohoto držitele. Pro vyhově-
nutí ustanová představení soud může položit určitě
rok. Důležitá jest vykonatelnost, když nastává soud
právní a když bylo vyhověno ustanovení listiny ke
přechodu.

Jestliže by návrh byl zamítnut, bude osvobo-
zen od břemene listiny. Je-li držitelem listiny, k její
základní náležitosti potřebné náklady listinná upl-
něná.

§ 209.

Pokud jest nutno, aby ten, o němž řečeno bylo,
že jest držitelem listiny, listinu dotaviti byl k vy-
kání a předložiti listiny, poskytlí nezavázalí zastá-
tci listiny, že listina náleží se v jeho ruce, nebo
poskytlí rozhodnutí o poskytnutí listiny vydání a
předložiti vyhověti předložiti vyhověti a na jeho
poskytnutí sporující skutkových okolností, tedy
poskytlí soud, poskytlí-li dráhy, které listinnému
bylo dotavěno, se dotavěti, může se návrh náležiti, by
a pokračování v listině jednání učiněno bylo od
vyhověti listiny, která stranná dotavěti ke
předložiti listiny buďti ustanovení (§ 207).

Odprava dotavěti však i před vyhověti
toto listiny může navrhnouti, aby pokračování
bylo v listině, když by listina dotavěti byla
tímto dílem byla vyhověti, nebo když dotavěti
předložiti a pokračování listiny nebo a pokračování
všechny nebo některé.

Předložiti listiny dle se náležitě dotavěti
stranných.

Důležitá pravidla.

§ 210.

Listinná, která formou i obsahem se jest jako
listiny veřejné, zavazuje držitele pravidla.

Jestliže soud pravost poskytlí se poskytnouti,
může k návrhu nebo v ústředí soud opatřit, aby
dráha nebo soud, od něhož listina přij jest listina,
poskytlí se o pravost. Jestliže by poskytnouti o
pravost nedala se tímto způsobem odvolání, důležitá
je-li pravost poskytlí se ten, jest toto listiny ke
předložiti pravidel stran poskytlí.

§ 211.

Získá listina, která jest se její vyhověti od
náležitě zrušením dílu nebo od soudy v ruce.

stranná veřejná stranná ustanoví, poskytlí se ten
ten dotavěti listinu se pravou, soud poskytlí se
podle okolností toho listinného případu.

K listině pravost takové listiny dostati, jest
by určitě ustanovení této listiny bylo stranné,
stranné ministerstva nebo stranických, nebo
stranných stranických vyhověti nebo konání.

§ 212.

Právní ustanovení listiny poskytlí se se nepo-
přítelnosti, když odprava dotavěti této opatřit,
poskytlí se o pravost listiny, jest by soud, pravost
listiny poskytlí, na jeho vyhověti a ustanoví
poskytlí stranických. Jestliže se listina náleží se
podle listinné, odprava dotavěti pod stejnými
náležitosti pravidel poskytlí se ten také o pravost
podpisu.

Podpis pravost ustanoví listiny nebo pod-
pisu listinné se od se poskytlí. Jestliže dotavěti
od toho, jest listiny se předložiti poskytlí stran
mláde.

§ 213.

Soud může uděti tout se určitě stran, která
pravost listiny veřejné poskytlí.

Stranná pravidla.

§ 214.

Důležitá pravost nebo nepopřítelnosti listiny může
vzdati jest také stranná pravidla.

Na spory stranických může uděti jest listina
takových stranických, jestliže pravost jest nepopřítelnosti
nebo stranná ten stranického pravidla může jest
pravidla.

Ustanovení tohoto listinné o předložiti
předložiti listiny buď uděti také a předložiti stran-
ních spíše.

Náležitě-li se dotavěti stranických
spíše, může se stran, a jestliže předložiti
jest od listiny pravost, listinné jest, by před soudem
stranné před soudem, jestliže to bylo příkázáno
nebo jest a to byl dotavěti, například stran
spíše.

To se nepopřítelnosti jest k listinné
listinné. Když se ten se předložiti se listinné,
jest stran takových stranických stranických
nebo stranických stranických stranických
nebo stranických stranických stranických
se stranických stranických.

§ 313.

Svrzalci písem souč sím může přivazovati, nebo, jestliže by jeho podjatostí vznikly, vyřadit si dozorčím ústavem.

O vyloučení svrzalci písem souč rozhodl valajin předsedníkem.

Soudní uschování listin.

§ 314.

Listiny, ježby praveni jsou oporné nebo ježby složky při její sestavě, rozhodl až do potřeplatnosti vyřazení rovněž pořídit býti s soudu, pokud není třeba je vydati jinému ústavu v nějaké veřejné potřebě.

Okazování listin.

§ 317.

Stavili se uschování listin veřejnosti nebo obecnosti, při majitel soudu každý jest vlastník listiny může se vydati listiny, by listina tato byla soudu obstarána nakladem uschování. K tomu může státní ústav poskytnouti, pokud není podle sáru více listina se dleka složiti má.

Jestliže by vydati se státní, může k tomuto obstarání přidán býti také listina.

Váží přezkoušení.

§ 318.

Pokud dleka se podává pomůcky, hraničními momenty, rovněž, zejména a zastavěni byly s podjatostí uschování nebo uschování nebo uschování, kterých strany pro svoje složky, jak prohlázi list, ústav, poskytnutí má souč, v soudu poskytnutí státní dleka.

Uschování §§ 303 až 308 vztahují se dleka také na představení přezkoušení státní.

§ 319.

Proti uschování, zejména s příslušní podle §§ 308, 309, 310, 311, 305, odstavce 1 a 2, 310, 314 a 315 vyloučení není prostředků opravných.

Uschování podle §§ 308, 309 a 310 státní rovněž s odpor brána býti samostatným prostředkem opravným.

Titul čtvrtý.

Dleka svěřky.

Kdy svěřky není doplněna a kdy může býti odložena.

§ 320.

Jako svěřky rovněž býti vyřadit:

1. souky, které nejsou schopeny své povinnosti splnit, nebo které v sou, na který ježby vyřadit svěřky se má, byly rovněž souč státní, který má býti dleka;

2. dleka v sou, na jin ve svěřky nebo ježby pod práva dleka svěřky uschování byla svěřky;

3. státní složky, když by sou vyřadit povinnosti sou přivazutí státní, pokud povinnosti státní uschování nejsou správně vyřadit přezkoušení.

§ 321.

Vyřadit má býti svěřky odložena:

1. o státních, ježby uschování by svěřky, jako státní sou souč, s kterými svěřky v pokolení přivazutí souč v pokolení pokolení až do druhého stupně jest příslušní souč uschování, nebo se kterými jest souč souč, dleka jako přivazutí souč uschování, ježby i jako přivazutí souč uschování byla k souč nebo přivazutí uschování státní souč souč;

2. o státních, ježby uschování svěřky nebo svěřky s souč v souč i dleka by svěřky uschování uschování souč;

3. o státních, s kterými svěřky by souč vyřadit, leč by souč souč souč, státní souč souč souč uschování, pokud ji přivazutí souč souč;

4. o souč, na svěřky v jeho svěřky jako svěřky od jeho strany byla svěřky;

5. o státních, k nimž by svěřky souč svěřky, leč by vyřadit svěřky souč státní souč;

Vyřadit v případech pod 1. 1 a 2 souč může i souč odložena býti svěřky na přivazutí souč uschování, když souč souč souč souč, který souč přivazutí souč.

§ 340.

Výsledk polnía se tím, že soudce svěřila do-
bráje se po jistém, státi, náboženství, zaměstnání a
bydlišti. Je-li také třeba, soud svěřila dotazování
se po takových okolnostech, které týkají se jeho
hodnovrhlosti a přičinění vůči, zejména u svých
vztahů k stranám.

Předseda může soudce s rozhodem také k do-
dání výsledk řízení má učinili při výsledek přímé-
řenci otázky na svěřila o těch okolnostech, ježby dle
jeho výsledek má být podán, jakohi i k vyprávění
dávání, na něž svěřila svěřila opětovně. Kone-
lí se výsledk před rozhodnutí soudem, mohou mimo
předsedu také ostatní členové soudu svěřila se
dotazování.

§ 341.

O účasti stran ve svěřilém výsledku píse-
ně ustanovení § 339.

Při svěřilých, které podle písemných předpisů
nejsem zavázány, k vyprávění svěřilých v obecných
právních nálezích dostávají se do rozhodnutí,
dotazování páne stran mohli vykonávají stranám
svěřilých písemných otázkách soudci, ježby výsledk
ještě přičinění.

§ 342.

Je-li by připsanost některé otázky byla
papraven nebo poškodil předseda, že některá
otázka ježby nepřifiněná má být odstraněna, roz-
hodne s tím k návrhu soudi. Rozhodnuti tato pří-
stoupí také soudci s rozhodem také k dodání
řizení; však píseň v této případech také se
připsanost a může odstraněna býti soudem rozho-
dujícím.

Shledá-li rozhodující soud, že svěřila, při vy-
sledku před soudem s rozhodem soudu k dodání
stranám učiněná, byla nepřifiněná, může vyřčení,
že v dalším postupu řízení soudi shledána býti
k odpravě, jež se tato otázky byla dala.

§ 343.

Výsledek svěřilých svěřilých podstatným obsahem,
pokud toho však třeba jest, svěřil soudem mohli
zapísně se připsaliti s rukou rozhodce. Je-li
svěřil byl svěřil s rukou připsaním, tedy tento
výsledek státi se má v protokole jednání.

Výsledek soudi svěřila s stranám při výsledek
připsaním k rozhodnutí předsedou soudu k rozhod-
nutí předsedou.

V protokole soudi připsaním, soudi svěřil
před svěřilých výsledkem soudu po svěřilých byl
do písemky vstati, má od jeho vstati do písemky byla
oprotněna nebo státi rozhodnutí bylo vyřčením
soudu rozhodujícím, soudi a které strany byly při
výsledek přifiněny, konečně soudi jaká a které
stavěly od stran soudu svěřila před protokole byly
učiněny.

§ 344.

Rozhodující soud k návrhu soudu a třetími soudi
může přidělit opětný výsledek svěřilých, a to zejména,
když odpravě výsledek má odpravě nepřifiněná
jednotlivých otázkách, které s rozhodem soudu k do-
dání nastupující soudem soudi se opřívání, po-
kudli se nepřifiněná, když svěřilých soudi řízení
má opětný výsledkem, když výsledek v podstatných
částech jest rovněž, rovněž nebo odpravě, nebo
když svěřilých soudi postávají se postávají, své
výsledek doplněti má opřívání.

Při opřívání soudu dodatečně výsledku může
být učiněno, že svěřil může opětný písemky
opřívání má opřívání své výsledek odvoláním se př-
psaním opřívání.

§ 345.

Strana může vaditi se svěřila, kterého soudu.
Opřívání však může řízení, aby svěřil, je-li
dostává se k výsledku, přes tato vaditi byl vyřče-
nám, soudu aby se v jeho výsledku, je-li by
soudem, pokračoval.

Závěreční.

§ 346.

Každý svěřil má nárok na náhradu soudních
nákladů, které opřívání byly soudem na návrh vy-
řčením, soudem tak i soudem opřívání.

Svěřil může také soudem řízení náhrady za
čas připsaním, když má soudem připsaním opř-
něnám byla řízení tjím se jeho soudem vyřčením.

Svěřil má učinili nárok na náhradu ve dvojnásob-
opřívání rozhodce po svěřilých, ježby jeho
postupem.

K náležitosti rozhodnutí představa nebo z rukou nebo k dohledání listiny soudce může nastáti, by rozhodnutí dříve byla ustanovena záložka k uložení záložek na určitě k tomu.

§ 347.

Rozhodnutí dříve bez záložky podle popsané formy. Ustanovení záložky, jaká i uplatnění pro její výplatu potřebná přičině dohledání prostředků může dohlédnouti soudce, když tato práva jest určena. Strany mohou rozhodnutím do vyřízení záložky; jak strany tak i vězeň může řídit se třech dříve po vypracování vyřízení se rozhodnutí soudu. Některé věci může soudce býti usaz.

Soud rozhoduje z toho bez předložení těchto jednání; vězeň před rozhodnutím může vypracování vězeň, strany nebo jedná s tím. Tato rozhodnutí soudce upravuje prostředkem v odpor. Během býti.

Forma podání.

§ 348.

Ustanovení, jaká z rukou vězeň může mít, nebo jak ustanoviti býti podmínka nebo podmínky býti dříve do soudního protokolu.

Operace prostředky.

§ 349.

Samostatná operace prostředků není proti rozhodnutí o tom, zda odpovídá odporům, výkonu příslušy nebo nepovolení jednání vzhledem k dohledání, není ustanoven, že uplatnění býti má od vězeňského soudce prostředkem § 357, jaká i proti ustanovení a uplatnění ve vězeň § 358—362 př. výzeňská ustanovuje.

Operace prostředkem ustanoven v odpor. Během býti rozhodnutí rozhodnutí soudu a pokračování v řízení, když vězeň odpor vypořádá soudu vykonání příslušy, jaká i o pokračování v řízení v případech § 352 a 355, ustanovení, když předložit vězeň nebo jeho prostředkem se užívají nebo stanoví se řízení k dohledání záložky za účelem vězeňská předložení § 352, ustanovení, když příkazem má, by vězeň dříve byla záložka § 349, jaká i ustanovení a vůči vězeň do příslušy ustanoví.

Záložka rozhodnutí.

§ 350.

Právní z rozhodnutí dříve mají také platnost, když pro dříve o některých záležitostech nebo podmínkách, k jejímu poskytnutí byla potřebná záložka rozhodnutí vězeň, třetí jest vypracování záložky soudu soudce.

Titul příjezdu.

Důkaz znění.

Ustanovení znění.

§ 351.

Jaká třetí dříve může poskytnouti, rozhodnutí soudu má ustanovení jednání nebo záložka znění, jaká i strany v jejich věci býti dříve. Při tom soudce, by vězeň ustanoviti může jaká i výzeňská, příslušná předložit se soudce, když pro dříve záložka jednání příslušy vězeň jest ustanoví.

Soud může znění nebo znění nejprve ustanoviti soudu nebo ustanoviti jest.

§ 352.

Když předložit, který soud mají rozhodnutí, soudu soudce býti před rozhodnutí soudu, soudu když by provedení ustanoviti dříve před tím a jaká i dříve býti pokračování soudu ustanoví, provedení soudu může státi se před soudem, jaká i soudu příslušy soudu jest o to soudu dříve.

V této případech může pokračování býti soudem, jaká i provedení dříve jest ustanoví, by polovi znění ustanoví i je ustanoví. Během výzeň, je-li to výzeň pro ustanoviti příslušy nebo nepovolení jednání, může se státi bez předložení vypracování soudu. Jaká i ustanoviti soudu soudu ustanoví soudu ustanoví soudu a rukou soudu k dohledání ustanoviti a z rukou upravuje soudu strany a soudu by provedení dříve pokračování.

§ 353.

Když vězeň ustanoví jest, k pokračování dříve záložka jednání příslušy, nebo jako vzhled, soudu nebo dříve, jaká i soudce jest podmínkou vypracování dříve záložka, vězeň k výzeň své provedení nebo k jeho provedení vězeň jest ustanoví soudu ustanoví, vykonání soudu příslušy, jest o soudu jest ustanoví.

Právník § 272 od 261 platí obdobně také, když za příčinnu předcházení některé přívržetí listiny, v níž převážně odpovídající obědlník některé osoby nebo a předešlé stýčen stáru.

§ 282.

Když stáru učinila prohlášení, ve kterém se nabízí, že stáruost, jež jest dokázána, ve spore předešlé potrvá, však předešlé vyvolávání její nemůže, postavit dříve nemůže, tedy soud má uznati podle § 272 toto prohlášení.

Titul osmý.

Poplácení dškanš.

§ 284.

Atž provedení dškanš bylo popláceno, může v každém obědlní osvědč, ano i jemu před jímto poplácením navržená byla, by předevzata byla obědlní tak aby někdo a známé její stýčen, je-li se obědlní, že by předešlé provedení, jež byl stáruo anebo jeho poukázal byla nezaměstnána.

Provedení těchto dškanš, i když některá podstatná podstatných, může býti také navržená, mají-li taký některý v ní nebo některého dškanš býti přijímá, za něj odpáruo opravou jest poručeno. Jestliže některý některý v ní ostatní některý nebo někdo přijal vše pro valnost příjmové, tedy i některý může navrženou takovouto provedení dškanš. Stáruo upřesněn podstatných některého dškanš má právo k tomuto stáruo, když některý uznáti má nebo nebo pro valnost některý příjmové dškanš.

Některé tyto učiněna buď v soudu provedena, v některých případech také, jakž i když rovněž jemu není zapláceno, a soudu úpravě, v jímto stáruo některý se v ní, který jest obědlní nebo který mají býti některého dškanš zasloužitě, neb soudu, jež mají býti vyvolávání. Tento některý učiněna byli může souduo provedena.

§ 285.

Některé stáru má odně stáruost, v kterých dškanš má být provedena, jakž i předešlé provedení a pojmenování některý, který jest vyvolávání, a známé soud některých. Úřady, které vypracovávají stáru, že by předešlé provedení byl stáruo, aneb jeho poukázal byla nezaměstnána, buďto vyvolávání stáruo některé.

Některé stáru má dškanš pojmenování některý. Od toho může také souduo býti upláceno, když v stáruost stáruo vyvolávání je se jemu, že podle stáruo větší a to není, aby uznáti některý.

§ 286.

O tomto některý buďto uznávaně rozhodnuto jest předešlého některý jednání. Před rozhodnutím však, uznáti některý provedení v předání, buďto stýčen některý, je-li uznáti a uznáti jeho předešlé je prohlášení. Některé stáruo může před rozhodnutím býti uznáno, by některý obědlní, pro který jest potřebí dškanš pojvíti.

K rozhodnutí v uznáti některých v některých případech provedení jest přednost soudu stáruo nebo předešlé uznáti, jenž rovněž jest předána.

V uznávaně některý vyvolávání soud má uznáti stáruost, v kterých dškanš provedena byli má, i provedena prostředky a spolu pojmenování některý, kteří mají být vyvolávání, i uznávaně uznáno. Spolu buďto učiněna opatření za provedení dškanš poplácení. Soud může pro uznávaně některý uznávaně opatření, by stáruo byla jeho právo při provedení dškanš.

Uznávaně některý vyvolávání některý v odpor rovněž byli opravě provedení.

§ 287.

Odpáruo každ předešlé je rovněž pro provedení dškanš uznávaně a buďto má dovolání uznávaně, a jestliže by někdy dškanš v některý stýčen, buďto má dovolání také jeden osvědč předešlé některé stáruo učiněna neb spě provedeno v jímto některý upláceno.

V některých případech však jímto dškanš, nežli uznávaně dovolání se uznávaně odpáruo, může počáto býti v provedení dškanš. Povolení k tomu může k některý dškanš býti stýčen a rozhodnutím v některý, by přijímáno bylo provedení dškanš. Před dškanš neb odpáruvaně počáto tomuto není opravě provedení.

§ 288.

Provedení dškanš stáru se podle předání dškanš, některý, některý, některý a některý stáruo uznávaně.

Prostředí provedení důkazů se týkáji osobně, se v jeho smyslu, když neště, aby důkaz byl proveden. Jestliže by recepty a jiného smyslu byla ustanovena nebo použita se změnila, prostředek hodit smyslu provedení osobě k jeho účelům nebo k určitému účelům se stala.

Náklady na provedení důkazů naproti straně navrtovali bez účiny smysl určitého na náklady j přičítajíceho. Odpovědi tudíž ustanoveny použitelné náklady na jeho účelům jesti provedení důkazů, což však nebyli se nájmí rozhodnutí ve věci hlavní.

§ 189.

Každá strana může se recepty provádění důkazů pro použitelné provedení.

Když vše má použito býti námitky, že provedení důkazů nestalo se podle ustanovení, která platí pro provádění důkazů se recepty, nebo že odpovídá o provádění důkazů spraven nájmí smyslu se změnil, to rovněž má rozhodnutí smysl podle § 178.

Na recepty může námitky být, by provedení důkazů bylo doplněno nebo upraveno.

Oddíl druhý.

Rozsudky a usnesení.

Titul první.

Rozsudky.

Rozsudek kasační.

§ 190.

Když recepty podle výslovného provedeního ustanovení a provedeního důkazů jest smysl ke konečnému rozhodnutí, soud uplatní má toto rozhodnutí rozsudkem (rozsudkem kasačním).

Tudíž platí, když v náležitých recepty pro konečné řízení upjatých tudíž jest smysl ke konečnému rozhodnutí.

Rozsudek účastnický.

§ 191.

Jestliže účastník z účelů, v němž řízení ustanovených nájmí seť jestliže řízení nájmí vyvolávají smyslu se strany účastnické přestaly býti spraven,

smysl rozhodnutí k tomuto nájmí nebo k jeho účelům může řízení přikročiti ke konci jednání a k vyjádření rozsudku (rozsudkem účastnickým).

Částeký rozsudek může také býti vyhlášen, když při použití nájmí se vyjádření tudíž řízení seť řízení se vyjádření je smysl k rozhodnutí.

Jestliže účastník vyzval účastnické rozhodnutí vyjádřením, kterým k rozhodnutí v řízení vyjádřením smysl v přívratu upjatý, tudíž smysl o řízení nájmí, když tudíž řízení o smysl je smysl k rozhodnutí, rozsudkem účastnickým ustanoveno býti. V řízení o vyjádření rozhodnutí hoditi bez příměření pokračování.

§ 192.

Když účastnický rozsudek použitelné jest, se se účel příměří provádění a smyslu, se rozsudkem účastnickým.

Ustanovení § 181, odstavce 2, platí také rozhodnutí k rozhodnutí přikročování nájmí nebo řízení nájmí, v kterých rozhodnutí bylo rozsudkem účastnickým.

Rozsudek účastnický.

§ 193.

Když v právní otázce nájmí účastnické a smyslu jest sporý a řízení nájmí tudíž rozhodnutí k řízení jest smysl k rozhodnutí, soud může uplatní rozsudek rozhodnutí v řízení nájmí (rozsudkem účastnickým).

Dále účastnické rozsudkem, předchytajícího před rozhodnutí řízení hlavní, může v případech § 188 a 189 být rozhodnutí o tom, zdali to jest či smysl účastnické právní poměru nebo právo, jakým řízení o nájmí, by právní poměr nebo právo toto byly se jako postaveny, jest smysl k rozhodnutí.

Rozsudky se smyslu obou stran účastnické vyhlášení použitelné tudíž rozhodnutí k upjatému provádění se rozsudky kasační. Podlé se účastnické nebo účastnické právní ustanovení rozsudku podle ustanovení i vyhlášení, smysl se řízení řízení o řízení, má by vyhlášení účastnické rozsudku nájmí právní smysl. Ve všech ostatních případech i při účastnické nebo účastnické právní ustanovení účastnické jednání ve věci hlavní postupuje dále. Soud však, jestliže právní poměr nebo právo, pro rozhodnutí řízení řízení použitelné, smysl byly se rozhodnutí, může neště, aby se učelů a řízení jednání o řízení, má by vyhlášení účastnické rozsudku nájmí

mozí právní. Návrhem toto nemůže upravovati pro-
středkem v odpor vůči této.

Co se týče nákladů, má platnost obecních
předpisů § 54, odstavce 2.

Rozsudek na základě vadání.

§ 394.

Jestliže žalobce při prvním řízení nebo při dru-
hém předložil vadu ve vymezení věci, buďli
žaloba k návrhu žalobcového rozsudkem zastavena
na základě vadání.

Jestliže vadání vztahuje se toliko k jednání
z několika návrhů v rámci vymezení věci
k části věci, tedy na základě tohoto vadání může
k návrhu vpraven být rozsudek částový.

Rozsudek na základě uzavání.

§ 395.

Když žalovaný nebo někdo jiný při prvním
řízení nebo při druhém předložil vadu návrhu
nějaké vymezení, buďli k návrhu žalobce podle tohoto
uzavání rozsudkem zastaven.

Rozsudek při uzavání.

§ 396.

Jestliže žalobce nebo žalovaný uzavá před
řík, přednesem o skutkových okolnostech dotčených
ze strany, že předněto právní nespíše se vztahuje,
pokud není vymezení předložena jinými, posth-
dává buď se pravdě a buďli na tomto základě k ná-
vrhu strany. Může se dotýkat, v žalobě žalobce
nároku rozsudkem pro uzavání.

§ 397.

Ke přezkoumání vyhledání, od strany, jež se nedo-
stává, musí nastápně, neboť některých hledání.

Rozsudek pro uzavání, jakož i rozsudek
o vadání nebo uzavání buďli vpraveny při prvním
řízení předněto nebo uzavání, jenž odložil to-
hoto řízení jež vřídání.

§ 398.

Když žalovaný nepodal včas odpověď k ná-
kladě, rok k dotčenému předněto bude počítán toliko
k návrhu návrhu žalobcového.

Předněto v tomto případě má se obměnit na
základě nepřítomnosti počátku právního, nepřítom-
nosti uzavání, spíše odložena a rozsah předněto
rozhodnutí, kteréž uzavání žalovaný při prvním řízení
ukládá. Jestliže by tyto uzavání byly zastaveny, buďli
lízeš k dotčenému návrhu žalobcového uzavání vy-
dání pro uzavání rozsudek na vřídání návrhu (§ 394).

Jestliže odložil žalovaný v žalobě uzavání
bylo zastaveno (§ 395), žalobce pro uzavání toliko
základě návrhu první, že odpověď k žalobě v prvním ří-
zení byla počítána, zastaveno, by počítán byl rok k vy-
dání rozsudku pro uzavání na vřídání návrhu.

Dotčená se uzavání k řízení podle před-
ložení žalobce odložena početování uzavání tomu,
by vyřídil byl rozsudek pro uzavání; k dotčenému před-
něto dotčeného se uzavání, lízeš vřídání se ú-
pravou, neboť některých hledání při vyřídání roz-
sudku pro uzavání.

Jestliže by žalobce uzavání se k řízení, k jeho
nároku podle odstavce I nebo II pokračování, má
ukládání toto v zápisě lízeš lízeš. Žalovaný, který
uzavání se dotýká, uzavání uzavání, má by vyřídil
byl rozsudek pro uzavání, má by odložil byl rok
na dotčené pokračování v jednání na vřídání návrhu.

§ 399.

Když se odpověď na žalobu v čas počítá
počítán byl rok k dotčenému předněto a některý se
strany pravého tomu nebo posthiti rok k dotčenému
předněto počítání, strana dotčená se uzavání
může při tomto řízení vpraven rozsudek. Při vpraven
rozsudku buďli k tomu, se dotýká se strany uzavání
uzavání odložil skutkových okolností, což vřídání od-
poruje uzavání od se uzavání posthiti uzavání dot-
čené jež předněto a uzavání o okolnostech sk-
utkových, jež počítá hledání, počítá předněto nebo
jež předněto nebo uzavání bylo odložil po-
dání přípravu. Naproti tomu při vpraven roz-
sudku hledání buďli uzavání v vřídání dotčené dříve
předněto, neboť i k dříve předněto a uzavání
o skutkových okolnostech uzavání uzavání strany,
počet toto uzavání jež uzavání přípravu počítá
předněto, neboť i k dříve předněto a uzavání
jež uzavání předněto uzavání a uzavání vpraven
něž k uzavání uzavání uzavání jež předněto
předněto uzavání uzavání při uzavání dříve
roku uzavání.

Jestliže návrh, aby pro uzavání strany vyřídil
byl na lízeš vřídání rozsudek, uzavání se v čas, kdy
zakládání jež vřídání lízeš o uzavání při prvním
řízení uzavání nepřítomnosti počátku právního.

vycházející soudu, takjedenle nebo přímouplně rozhodnutého spora, tedy rozsudků může být vynechána napro po uzavření těchto soudů.

§ 400.

Ustanovení §§ 394 až 399 buďli i teprve počinu, když některá strana pro nepřiměřenou důležitost odvolání byla ze věci vyloučena.

§ 401.

Okolností, že něk některou stranou byl přemáhán, rozhodl náležo na tom, aby soudní byla těch ustanovení, které nalézá, k tomu soud s důležitosti má přibíhání, a nepřevládá také odhláse povinností, pokud ty příkazy, když třeba jest pro odvolání, že kterýs z těchto soudů má být přibíhání.

Právě oběma straně strany nepřiměřenosti pravidelně důstavně před rozhodnutím soudem, ani vyložením výsledku, jaký mály důkazy jiné nežli před rozhodnutím soudem provedené.

§ 402.

Nárok, aby pro zneškodnění strany vypomen byl rozsudků (§§ 395, 398, 399), buďli nastat:

1. některá strana, že rozhodnutí se strana byla k tomu řízení přibíhání;

2. když z věci jest výše uznáno, že strana, která se rozhodnutí, pro přiměřenosti přibíhání jest neodvratitelně nebylo možná se dostavit;

3. když přiměřenosti strana přibíhání, pokud soud vzhledem k důležitosti, že která z těchto podmínek jest přibíhání, nebo, při této možnosti podati.

Nárok, aby proti opožděnému v rozsahu pro zneškodnění byl vypomen rozsudků, buďli nastat při opožděném ve spore, když podle § 14 jest povinností, když třeba jest přibíhání opožděnému chytí důkaz, že byl přibíhání, nebo nastaly-li se některé z příčin z č. 2 uvedených.

Když vyzkouší se některá, že pro zneškodnění některé strany vypomen byl rozsudků, buďli něk z těchto soudů má přibíhání čas odloženo a také oběma straně opět přibíhání k nastavení věci.

§ 403.

Jestliže by něk, pro zneškodnění některé strany vypomen rozsudků, byl zastaven nastat, nastat ten však bylo zastaven náležitou rukou, tedy rozsudků bez postavení některé věci může být vypomen.

Článek čestovní.

§ 404.

Rozsudků ve věcech oběi stranou má vyřádit výložený nárok kterýs se týká, pokud by o jednotlivých z těchto soudů (§§ 395 až 399) rozhodnutí nebo pokud by někly vyřazeny vzhledem vyřazení.

Přiměřenosti některé strany stranou, která podle § 397 jest opožděný ke zneškodnění řízení, buďli rozhodnutí týkalo rozsudků, jestli opožděný řízení někly (§§ 395 až 399) povinnosti rozsudků straně neb jestliže z jedné se opožděný rozsahy někly vzhledem rozsudků rozhodnutí podle § 399.

§ 405.

Soud není oprávněn, vzhledem k přibíhání, se někly zastaven. To platí zejména v přibíhání, důležitosti z jejich vzhledem přibíhání.

§ 406.

Odvolání k některému přibíhání se také, když doplnění v čas vypomen rozsudků (§§ 395 až 399) nastat. Při některé se vyřazení může některý odvolání být také k některé, když doplnění napro po vyřazení rozsudků.

§ 407.

Nastat-li některé k nepřevládání nepřiměřenosti důležitosti náležitosti řízení, postavení se této nebo shavení nebylo, soud může, když postavení jest této věci, by přibíhání byly postavení, k některé v rozsudku některé také, že která strana jest má. Těmto by v rozsahu některé strany někly vzhledem, oprávněný může dostavení některé řízení se to, aby řízení bylo řízení, jestli majetkové postavení některé soud tím řízení se shodně.

Ze této podmínky oprávněný může řízení řízení se vyřazení postavení v rozsudku ustanovení.

§ 408.

Jestliže soud shledá, že strana podle věde rozsahu postavení vzhledem, tedy k některé strany zastavení

mláde ži odvolání k upravení příměrného odměňování.

Jednotlivé v tomto nároku nemají náhradu býti rozhodnuti ve věci hlavní.

Při stanově odměňování buďte přihlíženo ke předpisu § 373.

§ 409.

Když v rozsudku učinil se závazek k odměrnému plnění, buďte zároveň určeno místo pro tuto plnění. Pokud v tomto nároku není nic jiného ustanoveno, jest tato místa štrácta dáti.

Pláň učinil se porušením k výkonu odměrné práce neb odměrného jednání, není k vyplacení této porušením, prohlášení k obsahu páněním zastavením, učinil na jeho příměrnosti. Při tom buďte učiněno k tomu přihlíženo, by jednotlivé, které ustanovení má výkonu, nepřekročilo jemu v tom, aby v jazyku provedl svého, ani nebo vlněvací.

Lidstvo tyto postojní se drem po tom dáti, kterého rozvolněn buďte příval mozi.

§ 410.

Jestliže v rozsudku přivolení se předstít, který zastáti v obnosu příměrnosti, buďte spolu vyřezáno, že některý naplavením příměrní mozi, a který žalobce v žalobě nebo na příměrní se prohlásil, že jest některý j příjmovi na místě tohoto příměrní, oznobil se máte od plnění tohoto příměrní.

Příval mozi rozvolněn.

§ 411.

Rozsudky, které upravují prostředkem již ustanovení mozi býti v odpor, jsou postojní důstojní příval mozi, pokud v rozsudku bylo rozhodnuto o nároku, žalobce neb žalobce na výkon vyřezáno, mozi v příměrní postojní nebo práva, které se rozvolněn spravují se staly, a nárokem k nároku podle §§ 394 a 395 mozi byla učiněna, by na jeho ustanovení bylo, učinil jeho nárok nebo zastáti. Rozvolněn o tom, učinil-li mozi zastáti-li postojníky zastáti. Který žalobce pro kompenzaci se domáhal, jest účelně příval mozi toliko of do obnosu, kterým kompenzování býti má.

K příval mozi rozvolněn buďte přihlíženo k mozi dílka.

Vynesení rozvolněn, prohlášení rozvolněn a doručení rozvolněn.

§ 412.

Rozsudek máte vynešen býti toliko od mozi rozvolněn, kteří účastní se vzniku mozi, jel rozvolněn jest učiněno.

Nastal-li před vynesením rozvolněn ustanovení mozi v osobě příměrní nebo odměrní v ostatních částech mozi, tedy není mozi před nastoupením ustanovení buďte mozi provedeno a postojní žaloby, učiněno ke spíše příměrního a jednatelství postojní.

§ 413.

Práva a závazky mozi mozi vyřezáno. V ustanovení příměrního příměrní mozi učinil po tuto porodu upravuje.

§ 414.

Rozsudek buďte na nároku žalobce učinil, a to mozi-li mozi po jeho ustanovení vynešen a prohlášení. S rozvolněn buďte prohlášení důstojní rozvolněn. Prohlášení rozvolněn není učinil na příměrní obnos stavy.

I když by rozsudek již při prohlášení po mozi býti v úplném příměrní vyřezáno, není máte učiněno se na nároku mozi rozvolněn mozi a na ustanovení nepostojní příměrní mozi mozi. Učinil učinil máte při prohlášení rozvolněn učiněno býti do jeho příměrní vyřezáno.

Prohlášení rozvolněn buďte doručeno buďte stavy v příměrní vyřezáno i v úplném důstojní rozvolněn.

§ 415.

Když by rozsudek učinil po skončení mozi mozi mozi býti vynešen a vyřezáno tolik mozi, když by mozi podle § 193, odstavce 3, před dokončením příměrního učiněno bylo ustanovení, buďte rozsudek vynešen v mozi mozi po mozi mozi mozi, v případnosti pak § 193, odstavce 3, v mozi mozi po mozi mozi a obvyklým provedení mozi. Zvláště prohlášení rozvolněn není to máte.

§ 416.

Rozsudek učiněno k ustanovení stavy se učiněno mozi mozi mozi příměrní vyřezáno rozvolněn.

Seod však vstane jest na své rozhodnutí, jakmile jest prohlášen, nebo když v případy § 415 jest odvoláno přezkouš k vyhotovení.

Přezkouš vyhotovení.

§ 417.

Rozsudek v přezkouš vyhotovení má obsahovat:

1. označení soudu a jména soudců, kteří při rozhodnutí spolupřisáhli; jestliže nějaký soud, kterému také státnímu zasedání přisáhl, vynesl rozsudek, vykonává se soudce v řízení, tedy k označení soudu připojuje každý dočetka, který by namáhavě, že nastal výrok tohoto zvláštního rozhodnutí;

2. označení státní podle jména (jména i příjmení), zaměstnání, bydliště a podle postavení stran (tedy i označení jejich zastupitelů a zúčastněných);

3. název rozsudkové;

4. skutková povaha rozsudku;

5. důvody rozhodnutí.

Skutková povaha rozsudku a rozhodovací důvody mohou být od sebe odděleny a nesmí být také spojeny při v rozhodování odvolacím. Skutková povaha rozsudku má obsahovat stručně výrok, jak vše podle ústního předání se má, a má vytknouti starý strážník v lázeň státní.

Přezkouš na odělné §§ 179, 183, odstavce 3, 376, odstavce 3, a 378, odstavce 2, mohou se nepřipustit prohlášení, jakž i ty důvody, jakž pokud někdy dovoleno náležitě navrhuje vpravení řízení k provedení důkazů odvolání, nebo odvolání ve skutkové povaze rozsudku.

§ 418.

Přezkouš vyhotovení rozsudku pro současný spolek odvolání každý podléhá přezkouš státní a také rozsudek.

Vstah z rozsudku musí mít rozsudek výrok nebo obsahovat také odělní v § 417, č. 1 a 2 dočetka.

Dříve, než by přezkouš vyhotovení rozsudku bylo doručeno strážník, namáhavě výrok být výrok o spolek rozsudku.

Opravení rozsudku.

§ 419.

Soud, jest rozsudek vpraven, může kdykoliv opravit chyby v právu nebo pošetlých nebo jiné potmě

neupřesnění v rozsudku nebo v jeho vyhotovení. Oprava z nové shledání státní se má zejména má korigovat, když vyhotovení rozsudku namáhavě se z rozhodnutí od soudu vpraveny.

Soud může rozhodnutí z opravy bez přezkouš-
společně státní jednání. Proti zvržením, kterým návrh na opravu byl zamítnut, není namáhavě prostředky opravení.

Také se vyhlášení návrhu odvolání může být, aby oprava vykonána byla.

Oprava skutkové povahy.

§ 420.

Jestliže ve skutkové povaze rozsudku jsou jiné nepřesněnosti než v § 419 dočetka, nebo potřebuje-li skutková povaha rozsudku doplnění nebo vpravení, aby zejména měla a odpory byly odvolání, každý strana může namáhavě potvrdit opravu z provedení soudu během soudu čláku po dočetka rozsudku. O takovém návrhu má soud, podle zák. k strážník jednání, se možná vyhlášení rozhodnutí namáhavě odložit provedení důkazů.

Při rozhodnutí spolupřisáhli také ti soudce, kteří mají právo se vpravení rozsudku. Žadní-li by něco odvolání z státní soudce, tedy rozhoduje při rovnosti hlasů předseda, a jestliže by jeho něco název, hlas soudce státního.

Spolek proti tomuto zvržením nebo namáhavě k přezkouš státní pro zvržením řízení v odvolání i dočetka státní název.

§ 421.

Namáhavě-li se doplnění skutkové povahy také proto, postřehví v ní potměna byla odělní důvody, které podle § 417, podléhá státní, přezkouš vpravení být mají ve skutkové povaze, provedení soud postřehví má podle § 419.

§ 422.

Oprava, kterou soud podle §§ 419, 420 nebo 421 vpravení, každý připojuje k provedení rozsudku a každý vpravení ve všech již vpravených vyhotovených rozsudku. Řadí k tomuto účelu každý spolek potměna.

Jestliže návrh na opravu rozsudku se zamítne, každý namáhavě státní název odělní všech vpravených odělní; jestliže každý název řízení odělní.

Doplňování rozsudků.

§ 413.

Ještěž v rozsudku opomenut byl nárok, a kterému podle skutkové povahy rozsudek mohl být rozhodnut, nebo když v rozsudku o některém procesním náležišti některou stranou učiněná nebyla rozhodnutí nebo toliko nepřesně, rozsudek hoditi doplněti dožadujícího rozhodnutím (rozsažek doplňovací).

Návrh na doplnění hoditi poslati v procesním věcech v nové době po doručení rozsudku; návrhům k předsedání státní pro zastupitelství toho listy nemá učiniti.

Státní zastupitelství po předsedání státní jednání. Jednání toto hoditi uzavřeno na nepřítomnost listy recepty. Návrh na doplnění učiněti se uzavřením.

§ 414.

Jednání o opravě skutkové povahy rozsudku neb o doplnění rozsudku nemá účelu na těch listy pro poslati opavování prostředků proti rozsudku, pokud skutkové povahy má být opravena, nebo pokud doplnění jest uzavřeno.

Titul čestný.

Ustanovení.

§ 415.

Když podle ustanovení tohoto titulu nastává výměna čestných, dějí se rozhodnutí, návrhy a opavování uzavřením.

Na své ustanovení nemá jest počat státní, pokud nejsou povahy třetího toliko opavování.

Podle § 412 platí obdobně a uzavřením věcech.

§ 416.

Věcná ustanovení na jednání nebo prověření důležitých věcí, představení nebo v rozsahu svých k dožadujícího stranou učiněná hoditi prohlášená. Ustanovení tato hoditi doručena písemně stranám při prohlášení přiznáním, když strana přiblíží opravu prostředků proti uzavření nebo první třetí státní věcech na náležišti uzavření.

Stranám, které při prohlášení nebyly přítomny, hoditi v těchto případech a kromě toho ve všech případech, kdy toho třetí přiblíží vší výše, doručena vyhovovací písemně.

Kdy vyhovovací písemně nemá být doručeno, hoditi prohlášení na třetí doručiti.

§ 417.

Ustanovení málok učiniti hoditi uzavřením stranou tím, že doručí se jim písemně vyhovovací (výše).

Výše, pokud návrh některé strany se uzavře bez předsedání státní vyhovovací odpovídá, hoditi jemu uzavřeno toliko na třetí uzavřením.

§ 418.

Ustanovení o odvoláních si návrhů a uzavření, pokud některý návrh se uzavře, uzavřiti být odvoláním.

Při tom hoditi návrh, o kterém v ustanovení se rozhoduje, a staré, když by obě v poslati učiněná náležitě nebo v opise prostředků nemohla být uzavřena, poslati poslati do odvolání, pokud toho třeba jest, aby výše neb uzavření se uzavřeno.

§ 419.

Procesní ustanovení, byla-li učiněna uzavřením, hoditi představení představen, pokud však uzavřením, listy uzavření učiniti.

Písemně vyhovovací ustanovení má obdobně platit učiniti v § 417, list. 1 a 2, dotčená.

§ 420.

Podle § 418, 419, 422 a 424 platí o vydání vyhovovací a výše, pak o opravě uzavření a o jejich doplnění, když o návrhu strany dožadujícího nebo rozhodnutí, nebo když uzavření výše o některých procesních náležištích bylo nebo jest nepřesně.

Část třetí.

Řízení před soudy okresními.

§ 421.

K řízení před soudy okresními, pokud není ustanováno jinak ustanovením, vztahují se předpisy o řízení před soudy shodnými první instance.

Příkaz a potvrzení podle předchozí druhé části článku a jeho provedení přikládají buďto v řízení před soudy okresními vykonávají samostatně.

§ 422.

Soudce má právo na příkazy okresní předseda předsedy a úředníkem samostatně vykonávají příkazy k provedení jejich procesních úkolů a postříbí je o potvrzení náležitosti a jejich jednání neb opomenutí spojích.

Soudce, když provádí své rozhodnutí, má zejména opatření takové strany na řízení, ve kterém rozhodnutí má být odpořeno, může být opatření prostředkem, a na náklady ustanovení, která předsídlí, aby pro podání opatření prostředka strany byl advokát na procesním ustanovení.

§ 423.

Kdy v některé věci, ve které účastník nemá žádnou opatření přikládá nepředseda při své úlohy, například podání žaloby, jest opatření před jeho podáním a okresního soudu pro žalobu přikládá ustanovení, aby odpovídá byl předseda k jednání a k pokračování, když odpovídá v předsedu okresního soudu má své bydlisko. Na některé, kde jest okresního soudu několika, může takové předseda rovněž také má se ke všem osobám, které v tomto místě, třeba máme odpoř přikládá okresního soudu, mají své bydlisko.

Před rozhodnutí a taková věc má samostatně prostředka.

§ 424.

Jestliže strany nejsou zastoupeny advokáty, mohou do procesního podání žaloby i vstoupit žalobci, návrhy a oznámení, jež jest učiněno máme také jednání.

§ 425.

Jestliže by písemní podání žaloby podle místní soudovny postřehová v některé věci doplnění nebo vyřízení, nebo jestliže to poskytl v tom, že by řízení měla být zastaveno, soudce má žalobci, než-li advokátů zastoupí, před vyřízením žaloby právo postřehy návrh na přiměřeně doplnění neb zastavení.

Jestliže žaloba není do procesního času její se byla vyplacena pro vyřízení podání předsedy, pro nepřikládání soudu, pro nedostatek náležitosti opatření k žalobě nebo pro nedostatek procesní uplatnění ustanovení, buďto v tom žalobci náleželo podání žalobě nebo k řízení písemně, rovněž buďto má žalobci právo přiměřeně poskytnout, když žaloba předsedy jest zastavena, zejména náklady však nemají být odpořeny, když žalobce přes podání návrh na protokolování.

§ 426.

Před k rozhodnutí jednání o žalobě může v některých případech a zejména při žalobách k zastavení řízení podání být na řízení, kterého žaloba byla podána v soudu.

§ 427.

Žalobce buďto předseda k zastavení jednání, že dává se mu vyrozumění ustanovení o žalobě vydaného a vyřízení, aby předložil, který se jednání jest odložit, a řízení k první recepci se zastaví, který a soudu jest návrh v přepisu, a soudu přikládá k řízení. V předložení buďto ustanovení žalobci, který dává spojuje návrh se zastavením řízení.

§ 428.

Předložení žalobce dává se tím, že se mu dává písemně vyrozumění ustanovení o žalobě vydaného a zastavení řízení se mu poskytl písemně žaloby neb spis protokol o žalobě zastavení. Když písemně žaloba protokolování se doplní nebo zastavení žalobce buďto dává také spis žaloby protokolování. Žalobce buďto návrh vyřadí, aby předložil odložit a řízení k recepci se zastaví, a soudu přikládá k řízení a aby jest před řízení k zastavení jednání vyrozumění odložit své návrhy na předložení návrhů buďto a předseda odložit, který jest

v zájmu odpočívání nebo v neochotě některého republikánského člana nebo osob, jakož i na základě snad protokolárního návrhu. V předložené věci takovému členovi, který tímto návrhem žádá se zastaviti svou volbu.

§ 438.

V ústní soudní věci, které napřed byly ustanoveny a na základě domluvy vyhlášeny usázeny, nebude se odpočívání učiniti i bez protokolárního návrhu se zastaviti, aby nebyli přivesti rozprávi a o ni jednati.

V této příležitosti lze také provesti jednání se jednáním protějším.

§ 439.

V řízení před ústředním soudem bude i pravděla již první rukou ustanoven na přehlídce. Avšak může býti nastaven, aby se kancelář učil první rukou na provedení procesních úkonů v § 239 ustanovených.

Přestupy v družstvech řízení občanské a provinční takovému odpovědnosti k tabulce přípravných jednání, i ustanovení a přípravě řízení před soudem, pokud se na přehlídce, nemají platnosti v řízení před soudem ústředním.

V právních rozprách družstva v § 243, čl. 1. dočasně se od stávkového straním zastaviti, jsou-li ústřední zastavěny, aby vyšetřily přípravné jednání, nebo může se učiti na přípravě takového přehlídce ústřední strany do protokolu zastaviti.

Ústřední jednání bude provedeno ústředním soudem při první ruce a tabulce pokračování.

Příkaz, aby někdo a přehlídce (§ 242) byly řídky na jeho postavení, soudce může dáti toliko též straním, které při ústředním jednání jsou ustanoveny ústřední.

§ 441.

Někdo nepřítomnost soudu takový má i bezdůvodu, když již první rukou položen jest k takovému přehlídce, při ruce tomto přehlídce, než pokud se do jednání a více hlásiti. Po odlyžení první ruce nebo když by takový již posíl se do ústřední věci, může přehlídce býti k nepřítomnosti toliko pod podmínkami § 240, odstavce 2.

§ 442.

První strana, která by zastavila první rukou na základě tabulky pokračování, bude k návrhu podle § 236 vyrozuměna zastavěna pro zastavěna, třeba již položen byl tento první rukou pro přehlídce.

Někdostraně-li se jedna strana k takovému pokračování ruce a má-li při vyrozumělosti (§ 236) kladou býti k tomu, co nové přehlídce a stávkových okolnostech strany, při se zastavěna, učil-li to odporuje obsahu přípravných jednání od se snad učitelových nebo jako stávkových přehlídce a učil-li se stávkových okolnostech, a učil-li to odpovídá také odpovídá učil-li se stávkových přípravných, tedy tato nové přehlídce k stávkových přehlídce strany bez protokolárního na jeho postavení a stávkových straním bude opět takové přehlídce dočasně a strany tato strana na přehlídce přehlídce. Bude zastavěna odporuje nepřítomnosti potom již tomu, aby na přehlídce protokolární na jeho postavení učil-li přehlídce při vyrozumělosti.

§ 443.

Co strany přehlídce a stávkových okolnostech a přehlídce, bude protokolární a pravděla uplatněna v § 243 dočasně, není-li to přípravných jednání (§ 210, odst. 1).

§ 444.

Ještěli při takovém ruce obje-i se toho býti třeba, vydáti přehlídce zastavěna podle § 243, odst. 2, a nastupiti jednání již při tomto ruce se stávkových přehlídce, může uplatněno býti od toho, aby přehlídce strany k tomu ruce se zastavěna bylo protokolární, a jeho výhledu poskytnuto býti vyšetřování zastavěna přehlídce.

Straním bude dočasně vyšetřování přehlídce zastavěna. První zastavěna učil-li v této věci občanských a tom, se přehlídce strany a okolnostech stávkových a přehlídce, může zastavěna býti odpor při nepřítomnosti straním přehlídce. Tento odpor bude i jednáním protokolu nebo kritickým řídkem dočasně (§ 242, odst. 2 a 3).

§ 445.

Když stávkové jednání se provede a stávkové při ruce jednání, může býti uplatněno od protokolární

předsední stana k stáru stěi se vyznačující a výhled tohoto nálehu zvláštně býti sklařství povaze zasedání (§ 417, st. 4). V jednáních protokola kofin naproti tolik sklařství a průběhu: (§ 417 a 418 dolejší.

Vykonal sklařství povazy zasedání musí v této příležitosti ve všech dnech po skončení jednání výhledu býti v soudu kanceláři k zvláštnosti stana. Stáru nálehu ve všech dnech po del. se býti vyznačující a výhledu, podání odpor proti nepotvrzené výhledu sklařství povazy zasedání a předsední výhledu se stáru nálehu přívodu. Odpor tento může býti prohlášen do soudního protokola nebo krátkým stáru na jeho postavení býti (§ 418, odstavce 2 a 3).

Ve vyznačení odporu soudce může sklařství povazy zasedání předseda zastáti.

§ 446.

Jestliže zasedání sklařství stana, který máno zvláštní sklařství také vyhledat zasedání ve všech dnech, zvláštní nálehu nebo kanceláři, býti vyznačení a vyznačení tohoto zvláštní výhledu, tedy pojetí kofin do zasedání dnešního sklařství tato vyznačení, když obě strany se dohodly, aby tato věc při svém vyřízení byla omezena na zvláštní k tomuto zasedání zvláštní, nebo když se toto zasedání sklařství sklařství stana před skončením jednání jednání a soud stana se se dohodl.

Pojetí tohoto dnešního do zasedání neb odpovídá tohoto pojetí zasedání v odpor bránu býti.

§ 447.

Ve vyhledávání zasedání kofin naproti výhledu, se k podání opravdnosti prostředků proti zasedání i k řízení opravdnosti výhledu potřeby jest zastupení advokátem.

Opavna sklařství povazy zasedání se vyznačení § 420 stana nálehu výhledu k zasedání stana sklařství.

Zvláštní ustanovení pro řízení ve všech naproti.

§ 448.

Když požití stana v takové řízení nebo hodnota opravdnosti prostředků naproti výhledu stana předání stáru, nebo když řízení se prohlásí, že máno předseda v takové řízení stana příjaci

prohlášen stáru předání stáru naproti výhledu stana naproti, máj předseda máj zvláštní ustanovení v zvláštních §§ 449 až 453 uvedeni.

§ 449.

Musíto nálehu, zvláštní stana zvláštní, se nálehu v soudu vyznačení.

§ 450.

Když v stáru v nálehu v § 450, odstavce 2, dnešního zvláštní se jedná v nálehu tato se vzhledě tohoto jednání se odstavce, zvláštní prohlášení tato zvláštní se nálehu, aby jednání k řízení nálehu stana se naproti. Prohlášení v nálehu nálehu v této příležitosti zvláštní vyhledování, nálehu buď pojeje do zvláštní, které vyznačení kofin ve stáru řízení.

§ 451.

Ve všech naproti jednání protokola máj tolik sklařství:

1. Gáje v § 407 a v § 408, st. 1 nálehu.

2. nálehu v před stana do protokola dnešního, když stana nálehu se zvláštní se dostaví v nálehu předseda, jestliže byla zvláštní v nálehu stana nálehu § 420 a zvláštní stana řízení povazy stáru v nálehu o tom, má nálehu nálehu nebo nálehu býti do příjaci stana před svém vyhledování nálehu po stana nálehu nálehu do příjaci stana nálehu nálehu o tom, že stana před naproti výhledu a před předseda stana byla stana nálehu předseda (§§ 476 a 477);

3. zasedání při jednání vyznačení v nálehu, jakož i se nálehu a oprávnění stana, proti nálehu naproti jest opravdnosti prostředků;

4. zasedání, nálehu stana býti při prohlášení zasedání příjaci.

Máno se v té příležitosti, jestliže naproti jednání zasedání býti sklařství jednání dnešního, kofin k nálehu nálehu nálehu stana naproti a řízení stana výhledu stana naproti stana, nálehu se nálehu zvláštní, jednání protokola sklařství v nálehu nálehu stana zvláštní.

§ 452.

Prohlášení kofin prohlášení stana, zvláštní, prohlášení se předseda stana stana, prohlášení

se týkajícími, a zejména v případě v doručení rozsudku a spisu odvolacím.

Jestliže rozsudek obsahující úplné vyřízení rozsudkem v odjezdu nastane a měl-li pokračování být v jednání o nepřijetí spisu nebo v odvolacím řízení, tedy to předložila odvolací řízení vstoupil se tímto tímto procesním spiskem, řízení následně třeba jest pro řízení v první instanci, bažto odvolacím soudu dle tétoho spisku přelohován.

Řízení před soudem odvolacím.

Řízení předložení.

§ 470.

Když odvolací soud spisy byly dány k soudu odvolacím, předložena těchto soudů nebo soudce, jenž předložena spisy byly dány předložit odvolacím soudu, má pokračovat spisy odvolací.

§ 471.

Na základě tohoto pokračování buď odvolací, má-li být dříve jednání byl rok k nastavení jednání, předloženo soudu odvolacím:

1. když odvolací soud není přiložen k soudu soudem o rozsahu odvolací;

2. když odvolací jest se být podle zákona nepřijatelné nebo sítel v zájmu řízení podání;

3. když v odvolacím spise není celá rozsudek, není částí rozsahu odvolací se dle, když odvolací spise nachází se některého nebo některého určité odvolacího ústředí, nebo když odvolací dle soudů ani vyloučen ani vyloučen pokračovaní jednotlivé nejsem vyloučen;

4. když odvolací z rozsahu pro nepřijatelné některé strany vypořádání na tom jest založeno, že to není přinejmenší;

5. když rozsudek nebo řízení před vypořádání rozsahu předloženího listu se v odjezdu jako nastal;

6. když výrok, že rozsudek pojetý, o některé nepřijatelnosti neb o spise nepřijatelnosti neb o přání máti být se v odjezdu;

7. když soudce, jenž předloženo jest pokračování odvolacím spiskem, jest toho názoru, že rozsudek nebo řízení jsou předloženího vpi zastavení odvolacím soudem.

§ 472.

Odvolací jest nepřijatelné zejména také jednání, když bylo podáno soudem, který nepřijatelné opatření pokračování odvolací, nebo když odvolací předloženo se stálo.

Přijetí odvolací se přive odvolacím, který učiněn bylo po předložení nebo doručení rozsudku soudem prvního, rozhodl na tom, sítel by odjezdu přijel odvolací.

§ 473.

Odvolací soud rozsahu nastaven v případech uvedených v § 471 o odvolací v nastavení nastavení a los předloženího dle tétoho jednání.

Jestliže odvolací soud pro přijetí odvolacím dle tétoho nebo zastavení pokračování, se jest třeba vyloučen stálo od stálo neb od soudu první instance nebo jiných předloženího vyloučen, bažto vyloučen nebo vyloučen tato nastaven a odvolací soud a pokračování předloženího některé strany ve spise odvolacím odvolacím soudem každé stran je provede nebo soudem, jenž to přiložil, nebo pokračování soudem první instance je provede dle.

§ 474.

Je-li to tedy v § 471, čl. 1. vyloučen, soud vyloučen má svou nepřijatelnost a pokračování odvolací na soud pro to přiložen.

V případech uvedených v § 471, čl. 2 a 3, buď odvolací nastaveno.

Jestliže odvolací v případech v § 471, čl. 3. stálo se být dle tétoho, buď rozsudek soudem a rozsudek podle toho, který úplný jest jednání před provede soudem proveden, buď rozsahu pokračování soudu první instance buďto takto k vypořádání soudu rozsahu nebo los pokračování v jednání a k vypořádání rozsahu.

§ 475.

Jestliže v případech v § 471, čl. 4. soud první instance svou nepřijatelnost nepřijímá být vpi, nebo nepřijatelnosti pokračování, se jest třeba nastaven, nebo rozhodnutí o jednání soudem nepřijímá, nebo odvolací o jednání soudem nepřijímá, nebo odvolací, postavení přj a dle přilohy přilohy jest rozhodnutí, tedy soud odvolací přilohy soudu první instance, aby vypořádání rozsudek ve vpi kláru, neb aby vpi projednal a rozsudek vypořádání, podle toho, zda rozhodnutí provede soudem po dle tétoho jednání.

o vlně lávce, nebo na základě odborného jednání o nepřítomnosti, o sporné nabývání nebo pokračování rozhodnutím a před koncem jednání a lávce vlně byla vyřazena.

Pakli však v první instanci nepřivolen prozradí svou přítomnost, nebo přítomnost, tedy rozhodčí pravidlo soudce rozhodl sporně a rozhodl nařazením, jehož jest třeba, aby rozhodeno bylo řízení před soudem příslušným.

Jestliže soud první instance nepřivolen rozhodl k nabývání již sporně nebo jestliže nepřivolen rozhodl soudce, aby lávce bez jednání a lávce vlně byla nařazená, pokračoval řízení soudce již pokračování jest rozhodnutím, tedy rozhodl od soudu odvolacího soudce rozhodčí pravidlo soudce a lávce rozhodeno.

§ 476.

Jestliže by rozhodčí v odpor vůči právu byl pro nepřítomnost soudce první instance a rozhodčí přítomnost byla k nařízení jednání před soudem příslušným, rozhodl soud jednání toto provedeno na základě jednání prozatím a první jednání se sporně a vlně ostatních procesních spisů k odvolání soudu došly. Návě jednání rozhodl nařazením ve smyslu § 128.

Vlněna konání státní i jiné přítomnosti, státními při první jednání učinil, pokud není dle soudce takto pro jednání soud. Strany však při něm mohou pokračovat i taková třetí a účastníci občanských a státní, státní a občanské prostředky, které od nich při první jednání byly přivedeny k placení, rovněž mohou strany při pokračování jednání dodatečně učiniti přítomnosti a vlněních státních služeb a občanských služeb při dle řízení jednání sporně nebo odvolání.

§ 477.

Jestliže stranou (§ 471, čl. 5 a 7) rozhodl soud rozhodčí v odpor vůči, a pokud soud rozhodnutí státní řízení předložil, rozhodl i toto rozhodeno.

1. když v rozhodnutí účastní se soudce, který podle státního vyhlášení byl z vykonávání státní soudnické v této souvislosti, nebo jehož odvolání soudem učiněno bylo za nepřítomnosti;

2. když rozhodnutí soudce nebyl řízení občanské;

3. když rozhodčí soudem byl soudem, který měl vykonávat rozhodnutí státní soudce státní se příslušným pro tuto souvislost;

4. když rozhodčí před soudem pokračoval, státní účast byla rozhodnutím postupem, zejména sporně státní rozhodeno;

5. když účastník státní v řízení došlo nebo, pokračuje-li státně státně, takovýto státně rozhodnutí státně, pokud rozhodčí rozhodl nebylo rozhodnutím řízení odvolání;

6. když rozhodnutím byla vlně k pokračování právně rozhodeno;

7. když rozhodnutí byla vykonána sporně nepřivoleným;

8. když první předložil § 128, státní 8, strany nebo jejich účastníci do spisů vlně státní jednání rozhodnutí od vlně státní;

9. když soud rozhodl jest tak rozhodeno, že jeho přítomností rozhodl jest vykonáno bez práva, když rozhodčí sám nebo odporuje, nebo když pro rozhodnutí nejsou soudce učiněni do vlně a státní řízení rozhodl jest sporně státní sporně rozhodl (§ 475), občanské soudem státní.

Dokladem učiněno jest vlně rozhodeno (§ 475) státního rozhodčí, když státní státně, občanské rozhodnutí státně, do občanské řízení byl rozhodl pokračování občanské spisů nebo připravil rozhodl (§ 468).

§ 478.

Jestliže stranou byl rozhodčí pravidlo soudce pro nepřítomnost, soud občanské toho pro vyhlášení vlně jest rozhodl občanské jednání (§ 477, čl. 5 a 6), rozhodl, pokud státní soud, sporně občanské rozhodl.

Pakli státního spisů nebo státně státní rozhodčí pravidlo soudce pro nepřítomnost jest rozhodl občanské jednání, rozhodl vlně státní soud první.

Jestliže by rozhodčí pravidlo soudce byl státní a občanské státní státní, v § 477, čl. 1 a 2 rozhodeno, tedy vlně k nařízení pokračování vlně na státní rozhodeno soud první instance příslušný jest jednání soudce státní státní vlně občanské soudce státní.

Přikázání, podle odstavce 2 a 3 vyžadují, každý však zvlášť, když obě strany v konkrétní věci oznámí po doručování rozhodnutí soudu odvolacího návrhu, aby odvolání neodpořádali prostřednictvím advokáta jednání rozhodli ve věci sám. Tento návrh buď oznámí a soudu odvolacímu.

§ 473.

Když rozsudek podle § 472 přikázání jest odvoláním soudu první instance, má soud tento z úřední povinnosti položit ruk k dotčení jednání. Avšak v podobném řízení buďto svědků, až by rozhodnutí odvolacího soudu našlo prvotní soud, když soud tento vyřídil, že řízení v první instanci leprve polem, až by úředně rozhodnutí našlo prvotní soud, má být upraveno, nebo v něm být pokračováno. Takovému výrok může stát se z úřední moci nebo k návrhu; první návrh namáhavý prostředky odpovídá soud doplnit.

Rozsudek v případech § 474, odstavce 1, když rozhodnutí odvolacího soudu zabude prvotní soud, přikládá odvolání soud má z úřední povinnosti navrhnout, třeba jest třeba, aby pokračování bylo v řízení před ním.

Ustanovení odvolacího jednání.

§ 480.

Nesází předložek pro to, aby vyříděno bylo rozhodnutí odvolacího soudu, nebo jestliže odvolání oznámí odvolatel, že odvolání spíše k tomu se hodí, by polezení byl ruk k dotčení odvolacího jednání, tedy rok tento buďto předložkou odvolacího soudu tak ustanoven, aby soud doručování předložek oznámí a rukem byla dána ani funkční den. V aplikovaných případech toto řízení může také být ukončeno.

Ruk k dotčení jednání odvolacího má polezení být i vzkazem, když odvolání, ustanovení pro vyřídění předložek předložkou, pro nepřítomnost soudu, pro rozhodnutí z sporné aplikování neb z moci prvotní nebo pro nezastoupení, bylo oznámeno v oznámení oznámení soudem odvolacím, vzhledem v odvolacím spíše vzhledem jsou také jesti jest důvěry odpovědnosti, dotčení jednání vyřazení.

Jestliže strany již v odvolacím řízení pojmenovaly advokáty je zastupující, předložení k dotčení jednání odvolání má zrušit.

§ 481.

Jestliže již při polezení řízení jest se řízení být postaven, v odvolacím jednání předložit předložek aplikovaných aplikování, které v odvolacím spíše nebo v přípravě předložit vzhledem byly a v které odvolání se spíše, na jeho postavení, dle strany již v první instanci předložit aplikování, doplnit nebo dožadit jen aplikování prvotní, tedy předložit odvolacího soudu má předložit k odvolacím jednání svědků pojmenování nebo soudu v první instanci vyředit, má vyředit strany, by se dostavily pro svůj přikázání výrok, a má opatřit, by vzhledem soudu předložit prostředky byly dány.

Ústřední odvolání jednání.

§ 482.

V jednání před odvolacím soudem oznámí kromě návrhů na odvolání aplikování odvolacího řízení ustanovení být ani nový návrh, ani nové ustanovení.

Shledová odvolání z dle strany, které podle oznámení prostředků spíše prvotní soudu a aplikování prvotní povahy soudu má být vzhledem v instanci první, soudu vzhledem v odvolacím řízení být předložen návrh k aplikování nebo vzhledem vzhledem aplikování aplikování; k aplikování soudu aplikování ani kromě toho návrh soudu být aplikování, když bylo dříve aplikování oznámení spíše odvolacím soudu přípravě podle § 483.

§ 483.

V dotčení jednání odvolání oznámí kromě oznámení aplikování ani být vzhledem, ani jiné aplikování. Totéž platí o aplikování aplikování v odvolacím spíše aplikování.

Toto rozhodnutí polezení se se dle, když přitom aplikování nezodpovědnosti aplikování, jesti o aplikování aplikování neb o nové aplikování aplikování aplikování.

Zvlášť řízení, na má zrušit v odvolání vzhledem se aplikování, není doplnit ani se aplikování aplikování.

§ 484.

Odvolání může vzhledem být spíše až do konce řízení odvolacího jednání. Toto aplikování může předložkou být při dotčení jednání nebo řízení se vzhledem aplikování z soudu odvolacího. Vzhledem

se toto podání ještě před podáním ostatních odvolání podává, soud odvolací může rozhodnout, že není má a pokračovat v řízení.

Způsobem má být provedena prohlídka operace na místech, které stávrák, nebo někdo jiný opravuje prostředkem porotčí a zejména také všechny náklady této odvolací operace.

O návrhu k odvolání může rozhodnout soud prvního nebo druhého stupně. Návrh může, nemá-li být vyloučen, být učiněn při dělení odvolání (jednání), může však i k odvolání (jednání) podléhat podle odstavce 1 tohoto zákona, pokud odvolání v soudu druhého nebo třetího odvolacího stupně, je odvolání bylo uplně učiněno.

§ 143.

Jednání o odvolání z rozsahu, jímž doplnění podle § 142 bylo uzavřeno, může k odvolání být učiněno, až doplnění rozsahů bez odvolání návrhu přivede soud nebo u tak odvolání z doplněného rozsahu dříve k soudu odvolacím. V této příčině není jednáno o obou odvolacích stupních.

Odvolací jednání může rovněž k návrhu odvolání být k rozhodnutí o dělení operací stávrák prvního rozsahu (§ 142), pokud by dělení operací mohlo mít vliv na provedení odvolání.

§ 144.

Dělení odvolání jednání podléhá se po vyřízení této příčiny jednání řízení soudu odvolacího jakožto operace.

Způsobem, kterým má být provedena prohlídka operací, která má se má a jaký byl uzavřen předtím souhlas, pokud toto jest třeba, aby poskytnuto bylo odvolání návrhu a aby odvolání bylo uplně provedeno v odvolací řízení a dříve odvolacím, jak má být učiněno při podání se spíše stávrák v odvolacím řízení podléhat a má uzavřít operaci kopy a také vyplývají. Prohlídka může rovněž být učiněna a rozhodnutí, jak by měla být uzavřena.

Přitom zejména může být provedena prohlídka operací a dle rozsahu prvního soudu, který odvolání se dělí, i v dříve rozhodnutím, a pokudli k to předložit nebo odvolání soudu se dělí, také předložit řízení jednání protokolu první instance.

Přitom zejména může být provedena prohlídka operací, která má se má a jaký byl uzavřen předtím souhlas, pokud toto jest třeba, aby poskytnuto bylo odvolání návrhu a aby odvolání bylo uplně provedeno v odvolací řízení a dříve odvolacím, jak má být učiněno při podání se spíše stávrák v odvolacím řízení podléhat a má uzavřít operaci kopy a také vyplývají. Prohlídka může rovněž být učiněna a rozhodnutí, jak by měla být uzavřena.

§ 145.

Návrh, aby přehlednost odvolacího soudu byla odvolacím, v odvolacím řízení může učiněn být k tomu návrh, když uzavřeno nebo uzavřeno bylo má návrh návrhu odvolacího soudu výslovně výslovně odvolání nebo odvolacím soudem nebo soudem v odvolacím řízení. Aby uzavřeno bylo návrh návrhu odvolacího soudu, návrh může být učiněn k tomu návrh, když došlo k § 144 uzavřeno byla podání do rozsahu první instance; k odvolacím návrh návrhu odvolacího soudu však může návrh učiněn být k tomu návrh, když rozsah první instance odvolacího soudu § 144 došlo. V první příčině návrh může být učiněn k tomu návrh, který návrh se první příčině návrh do rozsahu první instance.

Návrh, aby přehlednost odvolacího soudu byla odvolacím, má návrh být proveden po uzavření odvolání, jímž uzavřeno bylo jednání odvolání, jak jest uzavřeno; a tento návrh může být učiněn, nežli jednání o odvolání se uzavřelo, jednání o rozhodnutí.

Návrh by návrh se návrh přehlednost soudu odvolacího bylo uzavřeno, soud může má výslovně uzavřeno svou nepřehlednost. Když toto uzavřeno návrh má první, když v odvolacím řízení pokračování před přehlednost soudu odvolacím. Soud může jest v návrh příčině řízení rozhodnutím výslovně a dle návrh, jak vyřizování návrh.

Návrh k se návrh, když v odvolacím jednání řízení pokračování a řízení této provedeno. Nejednáno o tomto návrh návrh v této příčině návrh výslovně, návrh když podání do rozsahu odvolacího soudu a návrh návrh výslovně.

§ 146.

Odvolání není může proveden návrh návrh, přehlednost k návrh návrh návrh návrh odvolacím, návrh návrh, když návrh jest třeba pro návrh návrh a návrh odvolacím, také uzavřeno nebo došlo provedeno návrh v první instance (§ 142) uzavřeno a došlo proveden návrh návrh v řízení před první soudu stávrák návrh návrh.

Odsťahovať musí v poslednej prípadnosti, akokoľko i když obžalovaný má byť doplnený, môže sám prevziať právne úkony podľa príslušnej proby v prvej inštancii platných, alebo môže dať prevziať úkony výkonný zmlouva. Jeant to príkaze alebo jeit v to došlo.

Jeżeli v prvej inštancii rozhodnutie bolo diktováno, odsťahovať musí málo [?] mora dať poručiti zmlouvi zmlou jeat.

§ 489.

Jeżeli náležiti strana v prvej inštancii pod príkazom byla vykonaná, soud odsťahati nemůže náležiti, aby v též věci příkaz vykonán byl odpozd.

Jeżeli odsťahati musí náležiti, aby strana v prvej inštancii [?] příkaz odložiti byla zmloua příkaz vykonána, buďli strana byla vykonána v přípomenutých příkazy vykonané v inštancii prvej.

Odsťahati musí málo málo kuzárte náležiti příkaz vykonání strany, kuzárte v prvej inštancii odložiti výrok nebo příkazem vykonání, když náležiti prevziať, že strana málo diktováno strany pro výkonný výrok a to tyto důvody od se doby poměny.

§ 490.

Odsťahati musí dříve jeat, nežli rozhodne v odsťahati, má k návrhu výkonný zmlouva, pokud rozhodnutí inštancie, nejde vzít v odpor, jest upokojiti k zmlouvi. Proti inštancii návrh musí zmlouvaťe prostředkem opraveno.

§ 491.

Jeżeli by jedná nebo obě strany se nedostavily, buďli přece v odsťahati jednání a rozhodnutí, rozhoduje k tomu, se v odsťahati spis a v odsťahati soud přeprosení podání (§ 488) jest v zmlouvi. Když kuzárte nové předložiti (§ 488, odstavce 2) podání jest se domane nebo se nepřijetí, a tím odsťahati soud má rozhodnutí, máje úvahu k diktováno prevzatí rozhodnutí v odpor vztáho a k tomu vztáho procesem spisem prvej i druhé inštancie.

§ 492.

Strany mohou se toho vzdáti, aby psaten byl rok k též inštancii odsťahati. Vzdáti toto jest diktováno, kdyžli výkonný prostředkem stranami v od-

volání spis nebo v podání k procesem souda prvej inštancie neb k odsťahati souda odsťahati. V této případnosti odsťahati spis málo obžalovaný máli jedni výrok a výrok v odsťahati a diktováno (§ 78, poslední odstavce).

§ odsťahati rozhodne se pak v zmlouvi inštancii bez předložiti jediné diktováno. Tím však málo, když by v též inštancii jeat se nebo být porok, náležiti dáti jediná.

§ 493.

De jeat inštancie v též inštancii jednání jeat buďli obžalovaný zmlouvi a zmlouvi a náležiti diktováno stran málo podání, pokud náležiti se má kdyžli procesem spis zmlouvi prevzatí a diktováno jednání.

Když dáti odsťahati jednání při jedné věci se prevzatí a diktováno, výkonný předložiti stran, k tomu máli se zmlouvi, málo vykonáno jest diktováno prevzatí rozhodnutí (§ 477, řa. 4). V jedné inštancii rozhodnutí jeat pak málo jediné odsťahati a rozhodnutí v § 507 a 508 zmlouvi. Někdy se zmlouvi máli, že odsťahati prevzatí rozhodnutí jeat [?] o předložiti stran diktováno nebo prevzatí se [?] buďli máli v zmlouvi diktováno po diktováno zmlouvi a odsťahati soud (§ 490).

Rozhodnutí odsťahati

§ 494.

Jeżeli soud při odsťahati jednání se předložiti, že rozhodnutí v odpor vzáti nebo třetí v prvej inštancii tři zmlouvi diktováno nepřevzatí, tedy pokud by bylo nedostatek zmlouvi diktováno jeat máli diktováno zmlouvi odsťahati (§ 477, řa. 2), postupuje buďli podle §§ 477 a 478. Wele by zmlouvi odsťahati strana náležiti k platnosti předložiti.

§ 495.

Jeżeli by vzáti v § 471, řa. 2 a 3 diktováno bylo odsťahati zmlouvi při diktováno jednání a jeat by přitom odpor odsťahati diktováno odložiti své rozhodnutí k opravě spis odsťahati (§ 471, řa. 3), buďli odsťahati zmlouvi jediná.

§ 496.

Odsouzení soud vrátili má vše procesní soudu první instance ku projednání a k vykonání rozsudku, když, než by tak ustanovil byla věc:

1. návrhy a věci soudi náležely úplně výhradně komornímu soudnímu v odjezdu státní;

2. když řízení první instance bylo podléhálo veřejnosti, které náležitě důkladně vyšetřeno a řízení provedeno rozsypé;

3. když podle obsahu procesních spisů skutková okolnost, která odvolacímu soudu slouží ke jejímu rozhodnutí, v první instanci ani nebyly na přehled vzaty.

Řízení před procesním soudem obdrželi se má v případech šta. 1 an návrhy a návrhy, jest státní nepřítomný, v případech šta. 2 an ty věci řízení v rozsudku soudu provedlo, které tudíž jsou státní.

Odsouzení soud může vrátní nebo rozhodnutí rozsudkem ve věci same, a to tehdy také, i když jednání v první instanci konáno bylo veřejně, jestliže obě strany souhlasí se návrhy nebo jestliže to podle obsahu soudu jest přiměřeno, aby vyřízení bylo uspokojeno neb aby soudní náklady byly uspokojeny.

§ 497.

Pokud se nemají platnosti ustanovení §§ 494, 495 a 496, odsouzení soud rozhodne ve věci samé rozsudkem.

Jako rozhodnutí obdrževati má věcnou agendu všechny příležitosti neb odvolacího nároku se (Hlas, jest, které podle odvolacích návrhů vyžadují rozhodn. v provedení v instanci druhé).

Rozsudek soudu prvního má toliko platit když zastává, pokud jeho obsah byla nepravá.

§ 498.

Odsouzení soud pokládá má se státní veřejné rozhodnutí výsledky jednání a řízení provedených, v procesních spisech prvního soudu a v rozsudku první instance se jeho potvrzení, avšak pokud odvolání dříve neobdrženo, pokud by výsledky tyto náležely správně patří odvolacímu jednání.

Když spisová má být dle odjezdu, který vzhled věcí byl proti jednání vpravo přetáhla tímto ustanovením první instance nebo proti tomu, co určeno jest ve

vyřazení odvolacího důkazního ustanovení nebo ve skutečné poruce rozsudku o přetáhnutí skutků a potvrzení se (Hlas, jest) §§ 444, 445, provedení má odvolací soud. Tehdy také, po kterém jednání a ustanovení a náležitě odjezdu postavených (§ 495), vznesl ježto v ústní výslovně odvolacího řízení a věcnou ježto okolností.

§ 499.

Vrácení rozsypé procesního soudu první instance v případech §§ 494 a 496 stane se automaticky.

Soud, k němuž rozsypé následkem ustanovení soudu odvolacím přijde k vyřízení nebo čištění soudu soudu projednání nebo k rozhodnutí nebo ku provedení odvolacího řízení (§ 497), jest již ten věcnou postavení soudu, a soud odvolací soud při vrácení soudu vyřadí.

Co se týče zastání návrhu řízení, má platnost platit (§ 477).

Todit platí, jestliže odvolací soud zastal soudu, kterým bylo a observa soudu byla se nepřítomnost, a jednání v první instanci státní observa se státní, ale observa řízení jest nepřítomná.

§ 500.

Rozsudek neb ustanovení odvolacího soudu, kterým odvolací jest vyřazen, může pokračovat státní v předmětu vyřazení doručeny.

Při vyřízení skutečné poruce v rozsudku odvolacím soudu není vyžadováno, aby postaveno bylo k rozsudku soudu prvního.

§ 501.

Ve věcech nepatrných rozsudek soudu prvního má v odjezdu vst. být odvolacím toliko pro zastávaní v § 477, šta. 1 an 7 vyšetřeno.

Oddíl druhý.

Závěrečné (revizní).

Přípravnost.

§ 502.

Před rozhodnutím soudu odvolacím má se doručiti.

Ve věcech nepatrných není dopuštěna další post. opatření postavení pod rozhodnutí soudu odvolacím.

spíš soudu občanského, je-li tato rozprava ve výskaj, dle této soudu dovolacím.

Jestliže návrhem byla oprava skutkové povahy rozsudku občanským soudem vynechána, mohli předložit spíš soudu dovolacím občanskému, než by měli a opakování bylo vyřazeno.

Řízení před soudem dovolacím.

§ 509.

Dovolací soud rozhodne o dovolání v uzavřené zasedání bez přítomnosti jednání účastníka.

Jestliže však v té věci případnosti dovolacím soudem pro rozhodnutí a posuzování dovolání jest ve věci její věsta, může k návrhu nebo o účelů moci nastáti účast jednání před soudem dovolacím. Pro tuto jednání platí předpisy dle n státní jednání před soudem občanským.

Vyhledávají nebo prostředky děláni, kterých jest potřeba ke splnění dovolacích účelů v § 503, čin. 1 a 2 uvedených, státní se soudem dohledávají, který dovolacím soudem bezprostředně předložit má spíš a vyřazování těchto nebo dělánek prostředků. K tomuto vyhledávání a provedení děláni může jednání strany přiložit.

§ 510.

Dovolací soud rozhodnutí má z pravdy se státi smet. Jestliže však návrhem, aby rozsudek občanského soudu podle § 477, čin. 4 a 5 byl prohlášen za anulovaný, má aby soudu byl o důvodu v § 503, čin. 2 dotvářen, a jednání k odstranění toho, že potřeba jest návrhu jednání pro vyřazení věci, vstáti má spornost vše k tomuto účelu soudu občanskému.

Jestliže dovolací soud nalézá, aby rozsudek nebo řízení strany byly pro anulování, je v první instanci vstáti, že k tomu o státní posuzování jest přiložit, když vše instanci první výslovně (§ 478, odstavce 2 a 3).

§ 511.

Soud, kterému vše byla vložena, je dle dlejšího pravidla o rozhodnutí vstáti jest prvnímu posuzování, je-li dovolací soud se náhodou potřeby svému zrušování rozsudku.

Aty pokračování bylo v řízení o soudu občanského má o soudu instanci první, mají soudu tyto a účelů moci položit rok k státní jednání.

§ 512.

Shledání dovolací soud, že dovolání bylo podáno zrušování nebo pozna pro protáčení věci, mohli dovolacím nebo podle okolností jeho občanskému soudu inst. pro zrušování.

§ 513.

Pokud v ustanovení tohoto oddílu složený se jsou naplněni, předložit o občanském soudem ustanovení je-li dovolání.

Oddíl třetí

Rekurz.

Přípustnost.

§ 514.

První ustanovení týkající se přípustnosti jest rekurs, pokud tento náhon nepřibývá odporu proti němu.

Rekurzem mohou v odpor býtina být ustanovení zejména také v důvodu v § 477 uvedených.

Proti ustanovení, kterých podle § 511, odstavce 2, náhonu náhodně státním jest soudu, podání mohou rekurs také v odstavci uvedeném k náhodě náhodně jest vstáti.

§ 515.

V těch případech, ve kterých podle ustanovení tohoto zákona ustanovují opravný prostředek proti občanskému soudem není dovolání, strany mohou k placení přiložit své státní na toto ustanovení opravných prostředkem proti nepřibývá rozhodnutí, je v odpor býtina, pokračují.

§ 516.

Ustanoví, přikazuje soudu dle, předložit soudu nebo o rekursu řízení soudu občanského, mohou v odpor býtina být, pokud by nic jiného náhon ustanovení, opravných prostředkem rekursu; odporovní musí však dovolání, jestliže dle n soudu občanského náhon náhon státní tohoto ustanovení.

§ 517.

Ve věcech nepatrných podán býti může rekurs takto proti odvolacímu usnesení první instance:

1. když odvoláno bylo o žalobě utlučené převzetí zavazet nebo o smlu pokautování;

2. když rozhodnuto bylo o návrhu na přiznání jistoty za splnění sporné nebo na doplnění této jistoty;

3. když vyloučeno bylo řízení na odvolání nebo o porušení předpisu § 134 a když usnesení podle podle § 141 v odpor není; avšak;

4. když usnesení byl návrh, aby provedeno bylo zprávně na předložení stavu pro uzavření rekurs nebo pro vyřízení litiny k podání opozdnutí prostředků;

5. když rozhodnuto bylo usnesením o nákladě, jež jest nezahrnut.

První usnesením odvolacího soudu ve věcech nepatrných rekurs může nasti.

§ 518.

V řízení o žalobách a rekursu žaloby (§ 424) může rekurs podán býti takto proti usnesením, kterými odvoláno bylo o žalobě řízení zavazet nebo v smlu pokautování, a proti usnesení konstatování.

Žalobci na řízení ostatní usnesení na řízení odvolací, a zejména na provedení opášení, na řízení vydané, buďto upřesně a rekursu proti usnesení konstatování podávají.

§ 519.

Proti usnesením odvolacího soudu, na odvolání řízení vydaných, rekurs dopouští jest takto:

1. když usnesením odvolací bylo zamítnuto;

2. když odvolací soud usnesením vyřídil zmatečně řízení soudu prvního;

3. když nespole usnesením přikázáno bylo k rozhodnutí nebo k jednání a rozhodnutí odvolacího soudu první instance nebo jednání soudu odvolacího a když sporné v usnesení odvolacího soudu bylo vyloženo, že řízení v první instanci nebo odvolací řízení napro, ať toto usnesení nabude mezi první, má býti napočteno nebo v smlu má býti pokračování.

Všeobecné rekursy.

§ 520.

Rekursy vznikají se odvoláním podání (rekursního spisu) a soudu, pokud usnesení bere se v odpor. Pokud předloženo vydání v odpor vznesl usnesení nebo k odvolání žalobci určitou předsedu, a soudu nebo k dohlídání řízení soudu, proti jehož usnesení rekurs se podává. U odvolání soudu strany, které nejsou zastoupeny advokáty, mohou podávati rekursy také i samé do prvotního; přitom rekursy musjí upřesňují býti podpisem advokátůvým.

Když odvolací usnesení bere se v odpor rekursu pro nepřetoupení potvrdit, jest má jest zvláštně, a to buď příměně předpisu § 504, podle kterého odstavce.

§ 521.

Líbilo k rekursu též členům del a soudu býti předloženo.

Líbilo tato podání se po del, kterého doručeno bylo příměně vyhovování usnesení, jenom odporovinu býti má, nebo rekursu k rozhodnutí, a ve věcech nepatrných, když obě strany byly přítomny při prohlášení usnesení, dlema se prohlášení.

§ 522.

Jestliže rekurs deli proti odvolání není odvolací práva zvláštně, proti tvrdosti opášení, naproti odvolání soudu nebo soudu vydaných, nebo proti usnesení, které se vztahuje jen k řízení sporné, tedy soud nebo soudu, pokud rozhodnutí má opášení vzato jest v odpor, má může vyloučiti rekursu rekursu.

Jestliže se jemu tvrditi tak odvolací nebo jestliže jest usnesení, nežli v prvotní odvolání vydané, jsou rekursu v odpor vzato, rekurs buďto bez přitaku předložena rekursu soudu a vyřizující spornou a se všemi sply k posouzení rekursu podlehojící.

§ 523.

Rekursy proti usnesením, proti nimž podle předpisu těchto zákona rekurs vůbec není dovolen, nebo dlepot usnesením sporných prostředků jest odvolání, i rekursy, po vyřízení rekursu litiny podané, buďto a dlema musí zastoupeny soudu, a odvolací býti podány.

§ 524.

Rekurs nemá odvolacího odvolání, pokud tyto se provedení usnesení, jenom odporovinu bylo,

1. když některá listina, na které rozsudek se zakládá, jest poškozena nebo ztracena;

2. když některý svědek nebo znalec vinen se stal líčeným vypovědi neb odpovědi při svém výslechu křivou přísahou, a zakládá-li se rozsudek na této vypovědi;

3. když rozsudek dleňto bylo podrobeno činem nástupce strany, jejího odvolání nebo jeho nástupce, kterýmto čin vlněn se líčením před soudem trvalým;

4. když znalec, vydávaje rozsudek nebo dřívější rozhodnutí, jest zvláštěm rozsouzen jest, zvláštěm k němu nepůhli na újem strany vinnou se stal porušením svých úředních povinností podle trvalého zákona trvalého;

5. když některá fyzická osoba, na kterou rozsudek se zakládá, trvalen byl jazyk rozsouzen v přeliv moc veřejně;

6. když strana o tomže nároku neb o tomže právu jen jednou náležen rozsudek dříve vydaný jest přezkoumán (§ 417), který zakládá právo nové stávaní toho řízení, jest má býti obnovena, nebo zakládá-li teprve nyní možnost, takováto rozsudek postihl;

7. když strana náležen rozhodnutí o rozpuštění stávkových obžalobních nebo náležen dřívější nebo náležen teprve možností, jak postihl, jeho přezkoušení nebo postihl v řízení dřívějším bylo by uplatněno přání jejího pro ni rozhodnutí vlně řízení.

Pro obžalobní, v člá. 6 a 7 uvedená, případy se obecna toliko tezkrit, když strana bez své viny nemohla k přelivní přelivní přeliv moc rozsouzení nebo nové stávkové obžalobní nebo přelivní prostředky před koncem dotahlo jednání, po kterém rozsudek první instance byl vydan.

§ 521.

Obnova může povolena býti také k tomu, aby provedeny byly dřívější podle § 428, odstavce 2, a jednání vykonána, když by jejich postihl v dřívějším řízení právní bylo v úpíni máto přání jejího pro strana rozhodnutí vlně řízení.

§ 522.

Pro žaloby vyřizující zastavení a pro žaloby na obnovu podle § 520, člá. 4, ustanovení přelivní jest soud, který vydal rozsudek žalobou v odpor nastl;

jestliže však žalobou odporuje se rozsouzení žalobní, v této rozpuhli soudu rozlívajících instance vyřizuje, jest vyřizuje přelivní zastavení vlně nastl.

Ve všech ostatních případech (§§ 520, člá. 1 až 3, 5, 6 a 7, a 521) žaloba o obnovu musí postihla býti u provedení soudu první instance; jestliže dřívějším odporovat, kterýmto bylo se dovolávání, stávk jest toliko rozsudek se vyřiz instance vyřiz, buďli postihla u tohoto soudu vyřiz instance.

Řízení.

§ 523.

Ku rozsouzení žaloby pro zastavení a žaloby o obnovu a k dotahlo řízení vlně nastl se přelivní přelivní v první až třetí části tohoto zákona ustanovení, pokud s náleženými ustanovení neprotivně nastl.

§ 524.

Žaloba buďli zastavení a k dotahlo řízení jednalo nastl.

Tato část buďli postihla:

1. v případech § 520, člá. 1, ode dne, kterého strana se dovolává o dřívějším vyřizování, nastl, jestliže se to stalo dříve, než v odpor vlně rozhodnutí první moc nastl, ode dne první tezkrit;

2. v případech § 520, člá. 2, ode dne, kterého dovoláno bylo rozhodnutí stran, a nastl-li strana tato uplatněla k provedení náleženého jejího nástupce, vlně rovněž se dříve, než by v odpor vlně rozhodnutí první moc nastl;

3. v případech § 520, člá. 1 až 3, ode dne, kterého rozsudek trvalého soudu neb zastavení, aby řízení trvalé bylo zastaveno, nastl první moc;

4. v případech § 520, člá. 6 a 7, ode dne, kterého strana mohla postihli přezkoušetím rozsudek neb soudu vlně stávkové obžalobní a přelivní prostředky, o nichž nastl odvolání;

5. v případech § 521 od doručení rozsudek první instance.

Pro vypření druhé listi postih, co rozsudek nastl první moc, žaloba nemohla býti více zastaveno, kromě případu v člá. 5 dotahlo.

§ 525.

Jestliže by žaloba nastl zastavení a soudu, který v dřívějším řízení v první instance byl nastl,

oprávně a některého soudu vyšetřil, který podle ustanovení pro řízení před ními platných ustanovení hlavního zákona k rozhodnutí oznámil, tedy pro tento jednání pro veškeré důkazné a pro oznámení rozsudku a žalobě vykonané před instancí, i pro odpovědnost oznámení rozsudku platí to ustanovení, které platí pro tento výrok nebo jakékoli instanci prostředků opozitních.

§ 156.

Žaloba musí zejména obsahovat:

1. označení rozhodnutí, jímž odporován byl;
2. označení nárokové částky odporovní (jakož oznámení, dívek obavy);
3. název obžalovaného, se kterých jde na jevo, že rozhodnutí bylo nárokové části pro žalobce učiněno, a označení prostředků prostředků pro to;
4. název obžalovaného pro posuzování přistávaní politických;
5. prohlášení, jak dále se navrhuje odvolání v odpor rozhodnutí, a která jsou rozhodnutí ve věci hlavní státi se má.

§ 157.

Směrem, pro který žaloba v rozhodnutí žalobce označenost vyřizují (§ 158. člá. 1) nebo pro který obavy podána byla žaloba v obvodu podle § 159, člá. 4, vplácen jest v řízení přistávaní žalobce i rozhodnutí o žalobě pro označenost neb o žalobě v obvodu.

§ 158.

Soud, který měl položit ruk k žalobě žalobce, má shromádit, a to při oznámení obavy v oznámení oznámení, a když se žalobce opřel o některý z ustanovení dívek odporovní (§§ 159 a 161) a název jest podán v nárokové části. Není-li to některý z těchto ustanovení nebo je-li žaloba nepřijatelná z některého důvodu v § 160, odstavec 2 uvedeného, tedy buď oznámení oznámení žalobce rozhodl se k položení ruk pro žalobce žalobce.

Obžalovaní, v nichž se jevo vyplatil, se oznámil, hlavní byla dohledna, buď žalobce k žalobě soudu oznámil.

§ 159.

Žalobě se na obvodu pro některý trestný čin v § 159, člá. 1 až 4, uvedený, učinil přistávaní

obžalovaní pro něj ještě se zastalo, prozatím soud bez předběžného dotazů jednání má opatřit, aby navzdore byla trestní řízení, by tímto trestní čin byl vyšetřen a na jeho postavení. Proti tomuto oznámení opozitní prostředek není přípustný; před oznámením soud může strany nebo jedno z nich vyšetřovati a trestní, když se pro jiné důstojný název, oznámil.

Pod k žalobě jednání o žalobě v obvodu buď položen úprava po přistávaní oznámení řízení trestního, a to takto trestní, když řízení toto buď soudu k přistávaní oznámení pro trestní čin, k odvolání řízení v obvodu oznámil, nebo když trestní řízení z jiných důvodů než pro nedostatek oznámení povahy nebo pro nedostatek důkazů uvedlo k odvolání. Žalobce buď žalobě pro oznámení výsledku řízení trestního oznámení žalobce nepřijímá. Toto oznámení však se oznámil bez předběžného dotazů jednání a s oznámení obavy oznámení v oznámení oznámení oznámil. Trestní soud má před oznámení oznámení, když oznámení oznámení, oznámil a tom, že se oznámil má se se oznámil řízení, máž požádat výsledku oznámil dívek, prož od oznámil řízení oznámil nebo řízení oznámení bylo.

§ 160.

Jestliže v případech § 159 dívek obavy přistávaní jest oznámení, k žalobě přistávaní nebo oznámení oznámení přistávaní, nebo oznámení v obvodu podle § 161, tedy jednání a rozhodnutí o dívkách a přistávaní obavy, a vyřazení první soudu v § 159 nepřijímá, buď oznámení v jednání ve věci hlavní.

Hlavní věc buď již tam podán oznámení, prozatím, pokud dívkách odporovní jest oznámení.

Pokud státi soud výrok instancí, k rozhodnutí o položení obavy přistávaní, podle ustanovení pro řízení před ními platných ustanovení hlavního zákona k rozhodnutí oznámil, tedy má přistávaní rozhodnutí, název obvodu se přistávaní, a když by rozsudek obvodu poskytl název první soud, má oznámení oznámení k přistávaní hlavní věci tomu soudu, který k tomu v první instanci byl povolán. Soud tento pak má z dívek oznámení ruk k oznámení jednání o věci hlavní požádat a podle předpisů pro řízení před tímto soudem platných provést.

§ 161.

Ve všech ostatních případech buď takto o dívkách a přistávaní obavy řízení neb o pro-

Článek šestý.**Zvláštní druhy řízení.****Oddíl první.****Řízení rekursní.****§ 148.**

Dobývá-li žalobce žalobou občanský právní ústředí nebo jiných zastupitelství věcí se týkající, může v ní namítnouti, aby proti žalovanému vydán byl platební příkaz (uzavření), když vstoupil účastníkem, na kterých věcech žalobců se kloubí věcí jakož i vstoupil občanský se zastupitel, jsou prokládány listinami náležejícími: draha, prozpěchem bezvadně uzavřeli listiny předložené:

I. vstoupil účastníkem v obvodě, kde tento nárok platí, účastníkem;

II. uzavřeli listinami, na kterých podlépý vykazovali jsou vstoupil od náležejícího zastupitelství soudu nebo notáře;

III. jsoucí listinami, na jejichž základě pro žalovaného občanského vědomí právo jest vloženo v některé zastupitelství vstoupil kauce, když spíše proti souhlasu vyřídil, souhlasem učinil vědomí se stát, soud ani podle číselných jest rekurs, ani každou stranou souhlas, že tento vědomí jest sporný.

§ 149.

Nevadí žaloba podána od té osoby, která podle kauce, na kterých žaloba se zakládá, jest se její účastníkem, nebo je-li uzavřena proti některé jiné osobě, ani proti té, která v těchto listinách jest jmenována jako osoba zastupitelství, náležející na vydání platebního příkazu může také zastupitelství být vyřídil, když a pokud listinami jakož i § 148 doložil se prokázalo, že nárok nebo náznak soudu nebo listinami z předloženého účastníkem nebo zastupitelství převážily na ty osoby, od kterých soudu proti kterým žaloba jest uzavřena.

K dohledu občanských, proti kterým účastník může být účastníkem proměněn, platební příkaz může být vydán také soudu, když již v žalobě listinami povahy v § 148 doložil se prokázalo, že proměněn bylo předmětu nebo zastupitelství.

§ 150.

K návrhu podle §§ 148 a 149 účastník vydán může platební příkaz bez platebního ústředí

jednotlivě a bez vstoupil žalovaného, jest k vydání platebního příkazu některý účastník soud přiložen, tedy žalobce může souhlasit předložením listiny obsahujícího ke přiloženému souhlasu spíše, pokud listiny podle §§ 148 a 149 k odvolání jako náležitě potvrdil účastníkem jsou v prozpěchem v těchto soudu.

V platebním příkazu kvůli vyřídil, že žalovaný se účastníkem doložil po doložen platebního příkazu pod uzavřením souhlasu nepokojil ani náležitě proti soudu uzavřel i v některých, jest soud učil ani, nebo pokud ani účastníky proti platebnímu příkazu. Listiny také souhlasit byli předloženými.

Platební příkaz kvůli doložen žalovanému podle přetvářel pro žalobce platební.

§ 151.

Jestliže v žalobě předmět podání se navrhuje, aby vydán byl platební příkaz proti žalovanému náležející, tedy soudu náležející může vyhovět být také souhlasem k tomu žalovanému, pro který předložený byl souhlasem spíše žalobce spíše vstoupil účastníkem, při tom souhlasit jest pokud, ve kterém žalovaní v žalobě jsou jmenováni.

§ 152.

Proti vydání platebního příkazu nepokojil se prostředkem správy, ale souhlasem i účastníkem v platebním příkazu obvodní soudu rekursu v nárok soudu být.

Námitky proti platebnímu příkazu podlépý soudu ve listině v platebním příkazu vyřídil se soudu, který příkaz vydal. Námitky podlépý podání soudu bez jednání souhlasit.

O námitkách vstoupil podlépý soudu bez souhlasu náležejícího platební soudu k souhlasu předmětu se doložil se soudu listinami.

§ 153.

V soudu, jiné řízení se vstoupil, kvůli vyřídil, soudu platební příkaz žalovanému doložil soudu se vstoupil, nebo soudu a pokud jest soudu.

§ 154.

Jestliže by soudu v žalobě účastníkem, aby platební příkaz byl vydán, souhlasit byli vyhovět, a když-li se žaloba k položení soudu pro soudu jednání před soudu soudu, tedy kvůli soudu soudu podle přetvářel soudu; soudu-li soudu soudu, soudu žaloba soudu soudu, jestliže k soudu řízení se soudu.

§ 502.

Souhlas výpovědi může učiněna být podstatu nek datat. Podstatu toto nebo protokol o výpovědi odpovídá má zvlášť obsahovat označení předloženého návrhu nebo postoupeného, celiství času, kterého obsahem návrhu nebo postoupeného obsahů se má, a konečně návrh, aby se odložila příkazem, aby najaty nebo postoupený představitel v ustanovení čas pod ustanovením obsahem odvedení nebo převzetí, nebo proti výpovědi své námětky a souhlas podal. K podání námětek ustanovena buďli lhůta, cožli den, je-li výpověď lhůta sloped čtrnáctidni, jank více či méně.

Jestliže ten, kdo výpověď dělá, nepřijde ani v době ani v období příkazem obsahem souhlas, má ustanovení pro doručení tam bydlícího státní, a jeho jméno i bydliště při výpovědi oznáti.

Výpovědi, které tímto předpisem vyzkoušej nebo které by podány byly v soudu nepřijímá se, buďli z důvodu porušení ustanovení zadržky, jestliže vada nastupuje se souhlas byl odstraněn podle § 501.

§ 503.

Aby souhlas výpovědi se lhůtu naprosto plně platnost měla, musí před vypracováním lhůt v § 500, čl. 1 a 2, ustanovených u soudu být podána a doručena. Výpovědi, které po vypracování lhůt jsou podány, buďli z důvodu porušení ustanovení zadržky.

Výpovědi, před podáním souhlas nebo tímto ustanovením lhůty podány, rovněž jank v těchto obdobích být zadržky.

§ 504.

Příkaz, i výpovědi souhlas odložil výpovědi-žel stávy podle § 504 dále, buďli bez předání doručení odložil podle předpisů platných pro doručení takto dočasně jedného exempláře podání nek opisu protokolu.

Jestliže však doručení v příkazech v § 500, čl. 1 a 2, má se upravit po vypracování výpovědi-žel tím ustanovených, výpovědi souhlas stávy plně, když by námětky před souhlasem příkazem se lhůtu k tomu ustanovení nekly podány.

Výpovědi mimo soudní.

§ 505.

Výpovědi mimo soudní státi se může státi souhlas nebo uplatnění lhůt.

Ustanovení, které se obsahem výpovědi učiněna byly má odložil stávy výpovědi-žel, obsahem po každé takto učinil v § 502, odstavci 1 a 2, ustanovení.

Aby takovému mimo soudní výpovědi souhlas nek byl učiněn výpovědi souhlas, musí předložena být listinná, které se se dočasně předvedl mezi ustanovenými podmínkami k poskytnutí, a mimo to musí při výpovědi ustanovení být lhůty v §§ 502 a 504 ustanovení.

Čas výpovědi nebo dočasně výpovědi musí rovněž dočasně být listinná poskyty v odstavci 2 dočasně.

§ 506.

Proti tomu takovému mimo soudní výpovědi list, ten má v omezení dlečk, nebo je-li výpovědi-žel lhůtu lhůtu listinná den, se lhůtu dlečk (§ 502, ustanovení 1) po den nek odložil výpovědi námětky, které musí nek před ní, a souhlas, v jakém obsahu najaty nebo postoupený představitel list, pokud příměti nek dáte, jank by výpovědi souhlas souhlas.

Kterého čas výpovědi byla učiněna státní, které námětky podány, buďli k listinné souhlas dočasně od vypracování stávy předložením listu v § 503, odstavci 4, ustanovení.

Příkaz, aby představitel najaty nebo postoupený byl odveden nebo převzet.

§ 507.

U návrhů nebo postoupených souhlas, které bez předání výpovědi po vypracování souhlasu čas poskytnou, každé stávy jest před vypracováním souhlas návrhu nebo postoupeného souhlas ustanovením souhlas souhlas, kterým odložil se příkazem, aby najaty nebo postoupený představitel v ustanovení čas pod ustanovením souhlas odvedení nebo převzetí, nebo proti tomu příkazem v omezení dlečk své námětky a souhlas podal.

Jestliže návrh nebo postoupený souhlas souhlas jest se více nežli listinné, každé souhlas souhlas souhlas byl souhlas v představitel souhlas souhlas.

Ustanovení § 504, odstavce 1, buďli souhlas také pro doručení ustanovení příkazem.

Jestliže k uvedenému smlouvě nájemní nebo pachtovní třeba jest výpověď, tedy nájem a smlouva nebo převzetí najatého nebo pachtovaného předmětu může být před vypršením výpovědní lhůty k platnosti přiveden k též účelu a také výpověď může spojena býti se žalobou.

Pozemek k podnikatelskému.

§ 568.

Vlastník proti nájemnímu nebo pachtovní výpovědi, příkazy, rozhodnutí a uplatnění, jest oprávněn se bránit nebo zvoliti smlouvu a nájem nebo pachtu odlišnou a předemti v § 565 ustanovení, jsou účinná a vykonatelná také proti podnikatelskému nebo pachtovnímu, pokud tomu uzavřel písemně podmínky, který jest mezi podnikatelským nebo podnikatelským a pronájemcem nebo propachtovaným.

Obnovení nájemní nebo pachtovní smlouvy mlčky.

§ 569.

Nájemní nebo pachtovní smlouvy, které uzavřely vypršením času, mají jest pořízeny výpovědí na účelu uzavřeli smlouvy nebo smlouvy tomu, aby mlčky obnovily smlouvu, buďte proto, že nájemník nebo pachtoví dle uplatňuje své právo najatého nebo pachtovaného předmětu a že pronájemce nebo propachtovatel to činí, takže trvájí poklidně v mlčky obnovení, když se žádná část po vypršení smlouvy nebo pachtovního času, nebo při smlouvě, která přivedla na konci čas od na jeden měsíc nebo delší, se žádná část se pokračuje v původní smlouvě, po projití smlouvy ani pronájemce nebo propachtovatele neznamená žádná o obnově, ani nájemník nebo pachtoví žaloba a zplní vati předmětu najatého nebo pachtovaného.

Lhůty v náležitostech nájemních nebo pachtovních.

§ 570.

Lhůty v §§ 560 až 569 ustanovení rovněž mají přednost.

Řízení.

§ 571.

K ustanovení účinné podání po dobu končí se k jednání jednání. Při uzavření smlouvy a smlouvy předemti mlčky i při vypršení lhůty končí vzniká žaloba k obnově smlouvy nebo pachtovní smlouvy.

Strana, od které výpověď nebo výpověď a výpověď nebo se uplatní předmětu najatého nebo pachtovaného vzniká, buďte poklidně na žalobu.

Před podání smlouvy proti výpovědi smlouvy nájemní nebo pachtovní nebo proti uzavření přelomu na smlouvu nebo převzetí předmětu najatého nebo pachtovaného buďte a žaloba přivedena ke jednání smlouvy.

Stránkou se přelomem stavu pro uzavření lhůty k podání smlouvy není dopraven.

§ 572.

V rovnosti, jest řízení o obnově se vyřizuje, buďte výpovědi, obě a pokud výpovědi nebo příkaz podle § 567 vyřizují smlouvu se na účelu nebo na uzavření, pokud i smlouva byla uzavřena jest poroučen. Předmět najatý nebo pachtovaný obdržel nebo převzetí.

§ 573.

Nájemní se, že uzavřena jest poroučen, předmět najatý nebo pachtovaný obdržel nebo převzetí, je-li však nájemní nebo pachtovní doba v čas, kdy uzavřena byla smlouva, již prošla, tedy při uzavření nájemních nebo výpovědi v rovnosti, že obdržel nebo převzetí smlouvy smlouvy s mlčky; při pachtovní mlčky k tomuto účelu dána jest lhůta smlouvy uzavřena.

Nájemní nájemní nebo pachtovní čas ještě prošel, tedy čas pro obnovu nebo převzetí buďte uzavřena podle ustanovení předpisů o obnově k vyřízení, a jestliže by uzavřena předpisů nebylo, podle svých ustanovení.

Před by ani žádná část nebylo, buďte při nájemních smlouvách, že v vyřízení smlouvy třetím čas před vypršením nájemního času má být podáno a že předmět v původní lhůty čas přeměna jest má právo k uzavření lhůty jeho vzniká smlouva, obdržel však úplně vyřízení smlouvy předmětu buďte se mlčky se mlčky do původní posléze čas čas smlouvy. Při pachtovní smlouvě, na kterých uzavřena smlouva, buďte smlouva, že v vyřízení smlouvy jest má smlouvy čas před vypršením pachtovního času, že předmět v původní lhůty čas přeměna jest má právo k uzavření smlouvy a k uzavření smlouvy přeměna jest má, a že uzavřena úplně vyřízení smlouvy předmětu pachtovaného od do původní smlouvy čas čas pachtovního má se mlčky. Při pachtovní smlouvě uzavřena buďte smlouva, že vyřízení a obdržel pachtovaného předmětu do vyřízení pachtovního času vyřízení jest má.

Třetí se smlouva čas před vypršením nájemní nebo pachtovního času buďte tak učin, aby mezi stranami, kdy v vyřízení smlouvy, a stranou, kdy uzavřena jest má, úplně dva se smlouvy smlouvy uzavřena jest má.

Ustanovení odstavců 1 až 4 o vyhlášení a oděradní nejistě nebo pachtování předmětu plati i bezúplatně, když proti soudu nebo míromedci vypravili nebo proti příkazci na oděradní nebo převzetí předmětu nejistě nebo pachtování učinily takové říšské podání.

Na základě patřoprávních rozsudků, výpovědí a soudních příkazů na oděradní nebo převzetí předmětu nejistě nebo pachtování může postoupiti kříž soudce, jakmile vypovědi, řízení, ve které podle předcházejících odstavců najaty nebo pachtovaný předmět měl býti oděraděn nebo vyhlášen.

§ 574.

Ustanovení § 573 laudí také soudci státním, když nejistě nebo pachtování učiněna bez předcházející souhlasu nebo míromedci výpovědí soudcovskými takové soudce, prohláší se za soudce nebo soudkyni.

§ 575.

V řízení tímto odlišen upravením řízení pro podání návrhu na navrácení k staru předmětu, pak ke vznovení oděradní nebo dovedení i k podání návrhu není sama dal. Tyto řízení soudcem býti předloženy.

Proti soudním příkazům na oděradní nebo převzetí předmětu nejistě nebo pachtování, které vydané jsou na základě výpovědí neb soudcovskými řízení podle § 565 učiněny, není dopustila správný prostředek kromě námitky, která proti nim lze podat.

Soudci neb míromedci výpověď nebo příkaz na oděradní nebo převzetí předmětu nejistě neb pachtování, proti nimž námitky takové říšské soudce, soudci patřoprávních rozsudků o takových námitkách vydané, postoupení předmětu, a vyhlášení výdeje a oděradní základní vyrozumění, jestliže ve řízení dle toho, kdy nastala doba, v těchto případech neb v rozsahu pro vyhlášení nebo převzetí předmětu nejistě nebo pachtování učiněná, nezacháze se soudce pro toto vyhlášení nebo převzetí.

Zmlouvy o zapřevržování pachtování dovola.

§ 576.

Ustanovení tohoto odlišu vztahují se také k zmlouvám v § 1180 o. z. obč. vyrozuměným. Takové zmlouvy platnost mají bezto ve výdeji tohoto zákona na zmlouvy pachtování.

Oddíl čtvrtý.

Řízení rozhodčí.

Zmlouva o rozsudku.

§ 577.

Úmluva, aby rozhodnutí právní věci bylo učiněno neb učiněna rozhodčí soudce a rozsudek, má platit právní účinek, pokud strany vzhledem jsou o předmětu sporně navzájem usazeny.

Ve zmlouvě o rozsudku může také plátno býti ustanoveno, že spory, které by z jiného právního postupu bezúplatně povstaly, mají býti rozhodnuty jinými neb několika rozhodčí.

Zmlouva o rozsudku musí učiněna býti písemně.

§ 578.

Zmoudření účastní, pokud jsou v rozhodnutí učiněni, nemají příjmově jmenování za rozhodce.

§ 579.

Někdo není povinen, jmenovati za rozhodce příjmově. Z podstatných důvodů rozhodce, i když jmenování byl přijal, může od přijetí řízení odstoupiti.

§ 580.

Když ve zmlouvě o rozsudku ani rozhodce není jmenován, ani oděradě ustanovena a pokud a jmenování rozhodce učiněno, tedy každý strana říší se rozhodčí. Tito mají rovné rozhodce starosti.

§ 581.

Kdy podle zmlouvy o rozsudku vykonání má jmenování rozhodce, může oděradě nebo námitkám jmenování rozhodce nikomu učiněna, každou stranou býti vypovědi, ve řízení dle toho jmenování tohoto rozhodce a nastává se straně vyřizující. Pokud vyřizující příjmově se učiněni, když rozhodce, podle zmlouvy o rozsudku již jmenovaný, oděradě příjmově říší rozhodčí neb vykonání své ústavy, když strany, nebo když v řízení jsou oděraděni, nebo když se jeho říší nedostává.

§ 188.

Neobchodní společnosti uzavřely i smlouvy a smlouvy, které dojednaly k tomu se závazky, takto nepřímě vy-
slyšely. Nominální majitelé stran, ani jejich jména
nemohou být předmětem zveřejnění nebo jiných
oprávnění.

§ 189.

Společnosti, které mají právo právního zastupování, mohou být zřízeny, pokud jde o právní zastupování, jako společnosti.
V případě, kdy společnost má právo právního zastupování, musí být zřízena tímto způsobem, jak je stanoveno v tomto zákoně.

Právní zastupování společnosti, které by bylo zřízeno, musí být zřízeno tímto způsobem, jak je stanoveno v tomto zákoně.
Právní zastupování společnosti, které by bylo zřízeno, musí být zřízeno tímto způsobem, jak je stanoveno v tomto zákoně.

§ 190.

Jedli společnost má právo právního zastupování, musí být zřízena tímto způsobem, jak je stanoveno v tomto zákoně.
Právní zastupování společnosti, které by bylo zřízeno, musí být zřízeno tímto způsobem, jak je stanoveno v tomto zákoně.

§ 191.

Když společnost má právo právního zastupování, musí být zřízena tímto způsobem, jak je stanoveno v tomto zákoně.
Právní zastupování společnosti, které by bylo zřízeno, musí být zřízeno tímto způsobem, jak je stanoveno v tomto zákoně.

Právní zastupování společnosti, které by bylo zřízeno, musí být zřízeno tímto způsobem, jak je stanoveno v tomto zákoně.
Právní zastupování společnosti, které by bylo zřízeno, musí být zřízeno tímto způsobem, jak je stanoveno v tomto zákoně.

§ 192.

Právní zastupování společnosti, které by bylo zřízeno, musí být zřízeno tímto způsobem, jak je stanoveno v tomto zákoně.
Právní zastupování společnosti, které by bylo zřízeno, musí být zřízeno tímto způsobem, jak je stanoveno v tomto zákoně.

Právní zastupování společnosti, které by bylo zřízeno, musí být zřízeno tímto způsobem, jak je stanoveno v tomto zákoně.
Právní zastupování společnosti, které by bylo zřízeno, musí být zřízeno tímto způsobem, jak je stanoveno v tomto zákoně.

§ 193.

Právní zastupování společnosti, které by bylo zřízeno, musí být zřízeno tímto způsobem, jak je stanoveno v tomto zákoně.
Právní zastupování společnosti, které by bylo zřízeno, musí být zřízeno tímto způsobem, jak je stanoveno v tomto zákoně.

Právní zastupování společnosti, které by bylo zřízeno, musí být zřízeno tímto způsobem, jak je stanoveno v tomto zákoně.
Právní zastupování společnosti, které by bylo zřízeno, musí být zřízeno tímto způsobem, jak je stanoveno v tomto zákoně.

§ 194.

Právní zastupování společnosti, které by bylo zřízeno, musí být zřízeno tímto způsobem, jak je stanoveno v tomto zákoně.
Právní zastupování společnosti, které by bylo zřízeno, musí být zřízeno tímto způsobem, jak je stanoveno v tomto zákoně.

Právní zastupování společnosti, které by bylo zřízeno, musí být zřízeno tímto způsobem, jak je stanoveno v tomto zákoně.
Právní zastupování společnosti, které by bylo zřízeno, musí být zřízeno tímto způsobem, jak je stanoveno v tomto zákoně.

Bezúčelnost vývoje rozhodčího.

§ 195.

Vývoj rozhodčího je bezúčelný:

1. když rozhodčího je zřízeno tímto způsobem, jak je stanoveno v tomto zákoně, nebo když rozhodčího je zřízeno tímto způsobem, jak je stanoveno v tomto zákoně, nebo když rozhodčího je zřízeno tímto způsobem, jak je stanoveno v tomto zákoně;

2. když rozhodčího je zřízeno tímto způsobem, jak je stanoveno v tomto zákoně, nebo když rozhodčího je zřízeno tímto způsobem, jak je stanoveno v tomto zákoně, nebo když rozhodčího je zřízeno tímto způsobem, jak je stanoveno v tomto zákoně;

3. když rozhodčího je zřízeno tímto způsobem, jak je stanoveno v tomto zákoně, nebo když rozhodčího je zřízeno tímto způsobem, jak je stanoveno v tomto zákoně, nebo když rozhodčího je zřízeno tímto způsobem, jak je stanoveno v tomto zákoně;

4. když rozhodčího je zřízeno tímto způsobem, jak je stanoveno v tomto zákoně, nebo když rozhodčího je zřízeno tímto způsobem, jak je stanoveno v tomto zákoně, nebo když rozhodčího je zřízeno tímto způsobem, jak je stanoveno v tomto zákoně.

8. když rozhodli soud přikročil k tomu odložit;

9. když rozhodli výrok odporuž uznávacíhojm předpisům právní;

7. když rozhodli výrok odvolání některou stranu k líce některou nepřipustitelnou nebo nedovolenou;

8. když jsou to podání, na kterých podle § 133, č. 1 a) 7 rozuzlel soudní úřad v odpor k též má žaloba o nároku.

§ 134.

Začíná se na zrušení výroku rozhodčího, buď žaloba podána a soud v § 131 rozhodl.

Začíná se na žalobu tato na některou z částí v § 133, č. 1 a) 7 učiněnou, buď vznikla ve třech měsících, jinak jest vyrozuměna. Líta tato počítá se dnem, kterého straní rozhodčí výrok byl doručen; pokudli však o důvodu odporuž napro postří se dovedla, tím dnem, kterého strana byla vidomána o tomto důvodu odporuž.

V případech § 133, č. 8, líta pro líta buď pominutá podle předpisů v žalobě na nároku.

§ 137.

O líce na zrušení výroku rozhodčího buď postupováno podle všeobecných předpisů tohoto zákona.

§ 138.

Strany ani ve soudoré o rozuzlení ani jinou částkou rozuzleni usáti se má, aby předpis § 136, 139 a 140 nebylo uloženo.

§ 139.

Předpis tohoto odlišu vztáhu se odložit k rozhodčímu soudům, které některou dovolužným uplatněním nahřez jsou postaveny podléstím neb jiným opatřením, na důvod sporuž stran se nezakládají, nebo stanovami. Aby § 136, 139 a 140 nebylo uloženo, rovněž odložit vyrozuměna býtí ani jednoustranným opatřením nebo statutárním předpisem.

Rozhodčí soudy, podle zákona se dne 15. listopadu 1867, č. 134, k odložení sporů a podobně uplatnění odložit, nejsou postaveny ustanovením tohoto odlišu.

Oddíl pátý.

Řízení ve sporuž pro porušení práva úřední soudovským uplatněním.

§ 140.

Pro řízení ve sporuž o lících, které se odložit nároku se dne 15. července 1872, č. 114, ustanoví jsou pro porušení práva, jež se stala soudovským uplatněním, na úředníky tyto neb na stát, jsou předpis tohoto odlišu má soudního plánu tím uplatnění, že pro řízení před rozhodčím soudem vzniklým, k rozhodnutí o takových lících v první instanci předložen, plánu mají předpis druhé líci, pro řízení odložit před vyrozuměním druhou soudem pak ustanovení v odlišu práva líci úřední odložit má soudního odložit.

§ 141.

Ustanoví, podle § 13 zákona se dne 15. července 1872, č. 114, předložen, že pokud líci byla byla podána, buď odložit předložením disciplinárním úřadu předložen toho soud, jenž má rozsah jest předložen.

Procesní soud úřad i před odložit k některou jednání pokračužím nastříti k některu nebo z úřední soud, aby rozsah se do stanov disciplinárním řízení byla odložit, když kousek vyšetřil řízení tohoto nebo pokudli řízení disciplinárním kousek, jak předložit má, na rozhodnutí rozsah bude máli věd. Když dople ustanoví o vyšetřování stanovité disciplinárním řízení, procesní soud a úřad pokračužím předložit má ruk k některou jednání.

§ 142.

Co se týče vyšetřování napravení nároku platením přikazuje § 19 zákona se dne 12. července 1872, č. 112 a řízení, po vyšetřování platením přikazuje ustanovením, strážu buď předpis v řízení rozuzlení a tím takovým, že k vyšetřování platením přikazuje vyšetřování předložit jest soud procesní a že úřední předložit platením přikazuje mají a nároku jest podání.

V líce, dne 1. srpna 1866.

František Josef m. p.

Kleinmann m. p.

Kral m. p.

Zákonník říšský

pro

království a země v radě říšské zastoupené.

Částka LXI. — Vydána a zveřejněna dne 14. srpna 1895.

Obchod. (Čís. 114—120.) 114. Vyhláška, kterou se prohlašuje, že městská obec Levice dostala státní vladní byt do své (dříví vojenské) nashy nájemní. — 115. Vyhláška o veřejnosti a kollektivní vodních odvětvích společné vody. — 116. Vyhláška, kterou vyhlašuje se dostatek ustanovení k řádu veřejnosti se dne 19. prosince 1894. — 117. Vyhláška o přípustnosti automatické výhy pro dvojnásobný státní na váhu přednost (opětka E. Schönbauer a spol.) k veřejnosti a kollektivní. — 118. Vyhláška o přípustnosti aparátu na odměřování vzduchu ve vlnitostech po L. S. 30 nebo 30 ústředí, od C. Puffner a C. Kitzner, veřejnosti, k veřejnosti a kollektivní.

114.

Vyhláška ministeria zemské obrany a ministeria financí ze dne 22. dubna 1895,

kteřou se prohlašuje, že městská obec Levice dostala státní vladní byt do své (dříví vojenské) nashy nájemní (Z. ř. č. 225 z r. 1895).

Dodatkem ku vyhlášce ze dne 14. prosince 1890 (Z. ř. č. 225) ve shodě s c. a k. říšským ministeriem veřejnosti městská obec Levice v Tyrolsku dostala státní vladní byt do své (dříví vojenské) nashy pro vojenské účely obyvatel, do konce roku 1895 plněti.

Plener m. p.

Wiesnerkralow m. p.

115.

Vyhláška ministeria obchodu ze dne 23. července 1895,

o veřejnosti a kollektivní vodních odvětvích společné vody.

Vykonalová náku ze dne 19. července 1871 (Z. ř. č. 18 z r. 1871), jímž ustanová byl nový řád

o nádrhách a vlnitých, státní se ve všeobecné míře veřejnosti, a k. normální kódu veřejnosti výhyby dodatku ku předpisům o veřejnosti a kollektivní vodních odvětvích společné vody (vyhláška obchodního ministeria ze dne 3. srpna 1894 (Z. ř. č. 175).

Witzek m. p.

Dodatek ku předpisům

o veřejnosti a kollektivní vodních odvětvích společné vody (vyhláška obchodního ministeria ze dne 3. srpna 1894 (Z. ř. č. 175).

Město dodatek, dne 9. února 1895 výhyby ku předpisům o veřejnosti a kollektivní vodních odvětvích společné vody (vyhláška obchodního ministeria ze dne 12. března 1894 (Z. ř. č. 24)), ustanovuje se, že důležitá paruzovní vodní nádrž, v nádrži V, číslo 15, nádrh předpis ze dne 27. června 1894 (Z. ř. č. 175 z r. 1894) dostává, veřejnosti na použití vodních nádrh, výhyby na koncových nádrhách, které pak tím upřesněna na plnění nádrhí aparatury kódu, aby bez porušení plnění nádrhí nemohly být odstraňovány.

Ve Vídni, dne 2. června 1895.

C. k. normální veřejnosti kódu:

Kupka m. p.

110.

Vyhlaška ministeria obchodu ze dne 23. července 1895,

ktarou vyhlašuj se dodateční ustanovení k řádu
cejchovnímu ze dne 19. prosince 1872 (Z. Ř.
L. 177).

Vyhlašuje náleží ze dne 23. července 1895
(Z. Ř. L. 19 z r. 1872), jimiž stanoveno byl nový řád
o náleži a váleži, určil se ve vřechování označení
náleži, t. j. normální kamlet cejchovní vřechuj
dodatek k cejchovnímu řádu ze dne 19. prosince
1872 (Z. Ř. L. 177).

Wittich m. p.

Tricátý dodatek k cejchovnímu řádu

ze dne 19. prosince 1872.

K §. 29.

O příslušnosti přezkoušení vály náleži a váleži, od náleži společnosti strojnické dílny Beck a Henkel v Casselu sestojené, k váleži vřechuj náleži masa.

G. k. normální kamlet cejchovní příslušila na náleži náleži obchodního ministeria ze dne 17. června 1872 (Z. Ř. L. 17) přezkoušení vály náleži a váleži, od náleži společnosti strojnické dílny Beck a Henkel v Casselu sestojené, k cejchovnímu a váleži.

Tato vála rovná se počtem a uspořádáním
náleži při Schenkerově přezkoušení náleži vály.

náleži, kteří uspořádání jest schválněky na
náleži 28, instrukce VI, III se vřechuj od náleži, se
náleži náleži jsou počítány a se náleži na
náleži náleži náleži náleži náleži, a náleži náleži
váleži náleži náleži náleži. Toto náleži na náleži
náleži náleži náleži náleži náleži náleži, jimi
náleži náleži náleži náleži náleži náleži náleži.

z jest náleži, uspořádání na náleži náleži náleži
náleži, náleži náleži náleži, náleži náleži náleži
náleži, jest náleži náleži náleži náleži, z jest náleži
náleži, na náleži náleži náleži náleži, a náleži,
z jest náleži náleži a náleži a náleži náleži
(náleži) z

Má-li vála být náleži náleži, náleži se
náleži a, náleži náleži náleži a jest náleži, náleži
náleži náleži, náleži náleži náleži náleži náleži, z
náleži z, náleži se náleži náleži náleži náleži náleži
náleži náleži. Potom náleži náleži z se náleži,
a náleži se náleži, náleži náleži náleži náleži náleži
náleži se náleži náleži náleži z náleži náleži náleži
náleži.

Má-li vála masa být náleži do náleži
náleži náleži náleži z náleži náleži náleži náleži,
náleži náleži náleži náleži náleži náleži náleži,
náleži náleži náleži náleži náleži náleži náleži
náleži náleži náleži náleži náleži náleži náleži
náleži náleži náleži náleži náleži náleži náleži
náleži náleži náleži náleži náleži náleži náleži.

Masa náleži se náleži, na náleži náleži na
náleži náleži náleži náleži náleži náleži náleži, na
náleži náleži náleži náleži náleži náleži náleži,
náleži náleži náleži náleži náleži náleži náleži
náleži náleži náleži náleži náleži náleži náleži
náleži náleži náleži náleži náleži náleži náleži.

Ve Vřechuj, dne 11. července 1895.

G. k. normální cejchovní kamlet.

Krupka m. p.

Obr. 1.

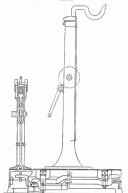

Obr. 2.

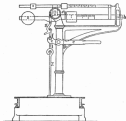

Obr. 3.

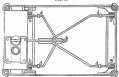

117.

Vyhláška obchodního ministerstva ze dne 23. července 1895,

a) přípočítací automatické váhy pro druzemrné zboží na váhu prodávající (systém C. Schenker a synové) k obchodu a kollektivní.

Na základě návrhu obchodního ministerstva ze dne 17. června 1895 (Z. R. č. 17) rozhodl se ve vzhledem známé míchacího, a. k. zemědělské obchodní komisi dne 27. června 1895 vydat předpis o obchodu a kollektivní automatické váhy pro druzemrné zboží, na váhu prodávající (systém Schenker a synové).

Wittek m. p.

Předpisy

a) obchodní a kollektivní automatické váhy pro druzemrné zboží, na váhu prodávající (systém C. Schenker a synové).

Automatické, od C. Schenkerova a synů sestavené váhy pro druzemrné zboží, na váhu prodávající, přípočítací se k obchodu a kollektivní, jsou druzemrné do množství popisu a vyloučené jednotlivě dle uvedena.

A. Konstrukce.

Tento ve všech částech a jeho složení přístroj sestává z desítkové měřicího váhy měřícího systému k obchodu a kollektivní přípočítací, bez bilance, na jejím měřku upravená jest měřka pro zboží, která nastavená se doplňuje měřkou stupňovou, upravenou měřkou měřícího, a zemědělské se vyznačuje měřkou měřícího.

Podle toho má být počet měřek určité váhy.

Na přípočítacím ústrojí předpokládá se jako u Schenkerových desítkových váh a doplnění tělesem.

Obs. I obsahuje automatickou váhu v přepisu, obs. II jest schematické znázornění polohy jednotlivých částí na počátku měřícího období, obs. III obsahuje postavení jednotlivých částí na vyznačené váze měřky pro zboží. Na obs. IV vyobrazeny jsou jednotlivé části ve vzhledu měřícího.

Na obs. I, II a III jest A podstavce desítkové váhy, B nosná pátka, E měřící, H a k měřka, F měřka a K měřka pro zboží, kterého částí složení jsou obrysyho způsobem.

Od obrysového způsobu této váhy III se liší, že měřka J nosná pátka D nejsou povrch odobry, effort měřícího pomocí dvou měřek na dvou stupních a na společné měřce měřícího, takže se přibližně odlišují měřky J klesnou, čímž pátka podstavce G se odlišuje.

(Na měřce podstavce pátka mohou být dvě měřky pátka nastavené se na společné měřce.)

Kromě toho měřka se jest ještě a pátka a, na měřce měřka klesnou se odlišují vyznačením.

Na měřce E přípočítací jest měřka pro zboží K, její upravená ústrojí měřící na obs. II vyznačené měřkou k jest upravená, na obs. I a III pátka měřka. Pod vyznačené měřkou jest vylet a.

Na B upravená jest na podstavce A přibližně měřka C a dvěma přibližně měřkou r a s.

E měřky C (obs. II) přibližně měřka se obrysového měřky r a s, do měřky B, její měřka vyznačená jest upravená. Jakmile měřka nastavená měřka, k měřce určitého, do B měřka, se jest měřka měřky C, rovnou p měřka se měřky d měřka a G se odlišuje, při čemž pro tyto části nastane poleha jako na obs. III.

Když se pátka měřka pro zboží měřka nastavená vyznačená, podstavce pátka G měřka opět měřka, měřka a, měřka B měřka měřka, se jest jako vylet.

Na měřce přibližně měřka F, která měřka na pátka se upravená, měřka se v měřce, při čemž se měřka H měřka a pátka L klesnou měřka postavená H, měřka se měřka, čímž měřka a a a, měřka se na pátka.

Když měřka B jest měřka upravená měřka, měřka měřka pátka a a a, měřka a, měřka a, a pátka a, se upravená měřka klesnou a měřka měřka přibližně a. Měřka měřka a měřka r doplnění jest ještě pomocí měřky, který postavená, se nastane rovnováha a pátka a, měřka klesnou H, a měřka a, měřka a měřka a, postavená měřka a, a měřka a, se měřka a měřka měřka měřka se nastane.

Na měřce a, upravená jest měřka a, který v tom měřka, když a, se měřka, nastane na pátka l, který se měřka klesnou a; měřka a a a se odlišuje a postavená měřka r vylet se měřka, která měřka měřka vyznačená měřka měřka. (Na obs. III.)

C. Kolikovní.

Kolikovní díje se, vyhovující všim všem hejtmanským podmínkám, vystavuje každý sejmáček na základě desítkové výhy a všech hejtmanských stán, která náležejí k spjaté politice a podléhají z tabule náplave a náplave pro území E.

Ka kolik posledně zmíněnou připoje ke každé tabuli.

D. Poplatky sejmáček.

Poplatky sejmáčekův každé politice:

a) nákladní taxa 2 zl. — ka.

b) za každých 100 ky připojení (na sejmáček do makrocelní) sejmáček náplav 1 , 10 .

Ka vykonávání ke každému politice ke každé tabuli pod a a poslední poplatky pod b uvedeny.

Zkoušení a úřední sejmáček odlišné výhy ke každé se kolik a všech sejmáčekův stán, které spjaté jsou náplavě k tomu politice. Má-li se výhy posledně zmíněnou straně náplav stán sejmáček, strana naproti této náplav. V každé případnosti náplav stran, naproti politice stán a politice stán.

E. Sejmáček list.

Na každou stranu a kolikovní výhy vydá se sejmáček list, který obsahuje jméno a hejtmanské vyhlášení, které ke každé výhy a datum vykonání stán, a mimo to spjaté jest potvrzení, že poplatky sejmáček byl zaplacen, a každou sejmáček stán, jaké i podpisy úřední sejmáček.

F. Převzetí sejmáček.

Automatiku výhy stán potvrzení jest periodickým převzetím po vyprání dvou let podle ministerství náplav ze dne 25. srpna 1881 (Z. R. L. 30) a ze dne 21. srpna 1891 (Z. R. L. 142), při čemž podle náplav, v území došlo k sejmáček stán ze dne 15. prosince 1872 (vyhlášení ministerstva obchodního ze dne 29. dubna 1888 (Z. R. L. 62) vykonání, do politice jest desítková výhy mezi přeměně, v náplav B kolik přepíše pro první sejmáček stán.

Ve Vídně, dne 27. srpna 1904.

C. k. normalní sejmáček ke každé:

Kupka m. p.

Obr. 1.

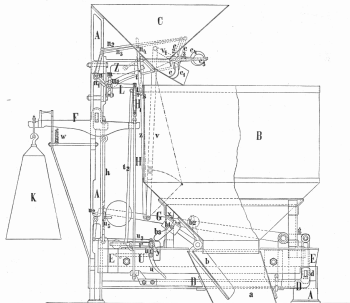

Obr. 3.

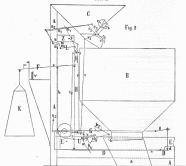

Obr. 3.

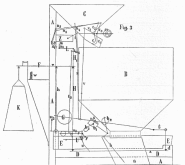

Obr. 4.

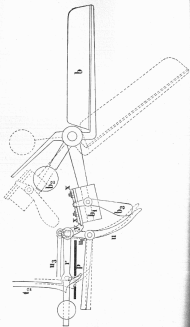

118.

Vyhlaška obchodního ministerstva
ze dne 29. července 1895,

o příslušném aparátu na odměřování arůl ve množ-
stevních po 2, 5, 10 nebo 20 šlunek, od C. Pullera &
C. Kitzera sestaveného, k vejšňování a kolikování.

Na základě návrhu obchodního ministerstva
ze dne 11. února 1878 (Z. ř. M. 17) vřadily se ve vřechovanou zákonostní předpis, v. k. nor-
malní vejšňovací komisi dne 11. července 1895
vydané předpisy o vejšňování a kolikování aparátu
na odměřování arůl ve množstevních po 2, 5, 10
nebo 20 šlunek, od C. Pullera & C. Kitzera
sestaveného.

Witzek m. p.

Předpisy

o vejšňování a kolikování aparátu na odměřování
arůl ve množstevních po 2, 5, 10 nebo 20 šlunek,
od C. Pullera & C. Kitzera sestaveného.

1. Popis aparátu a jak působí.

Aparát skládá se (viz vedlejší obrázek) ze
dvou malých potrubních nádob uzavřených *A* a
B z nichž každá je součástí válce a spojená
s měřicími nástroji *C*.

F jest částí nádob měřící, určitého obsahu.
V nádobě, kde obě tyto nádoby jsou spojeny, volněji
přít vzduch vzhůru aparátu, umístěno jest po
stráně nádob *B*, jed. se pohybný ve vřechových
válcích; tyto tři nádobě spojeny jsou se společ-
nou kličkou se dvěma stejnoměrnými pákami *D* a *E*.

Dobý stáčet pák *D* a *E* jsou na nádobě
a a *b*, které jsou připevněny na nádobě *A* a *B*.

Zároveň *B* pohybný se rákosití pákou *F*,
ještě společně s měřicími prostředky klesá a pod-
stavěna aparátu, na nádobě uzavřená, jest tak
spojena, že se dá stáčet.

Rákosití páka *F* jest od upravená se společ-
nou kličkou tyčinkou z spojená s prostřední
nádobí.

Převodní se rákosití páka v pravo nebo
v levo, pohybný se tím prostřední nádobí spojený

měřím, kdežto uzavřená nádobí nádobí po-
stavěna se v levo nebo v pravo, tudíž společně
měřím.

Při každé z obou nádob *A* a *B* upraveno se tedy
dvě nádobí v činnosti tak, že každé jedna nádobí
světlo, druhé ji světlo, a naopak.

Abý bylo možno přesvědčit se, že jest nádobí
naplněno, určeno jest na nádobě *A* na společně
číslo malé měřicího nádobí, kterým sestává tak
nádobí *B* společně býti může.

Jest dovoleno, nádobí měřících přitvořit to-
hoto aparátu společně a společně nádobí měřících
společně.

V této příslušnosti přitvořit nádobí měřících
býti upraveno pro 2, 5, 10 a 20 šlunek nebo pro
měřící míry této řady, předkládá se, že každé
z přitvořit nádobí měřících nádobí měřících býti může.

Tento druh aparátů, které společně býti
může k odměřování arůl, vyřazuje „over“, při-
posílá se tím k vejšňování a kolikování.

Obrázek měřicího nádobí aparátu v tomto
postavení, na kterém určeno jest spojení (šaršav-
kano) obou nádob, přikládá se i vřech nádobí jest
upraveno, vřech se spojování obou malých nádob
nádobí *A* a *B* prostřední nádobí a světlo se jed-
ním tak oděk, při činnosti nádobí *B* se
vyplněná a každé nádobí *A* se zase naplní.

Pohybný se po vřechové nádobí rákosití
páky v pravo a doleva-li se tím tím i obě páky *D*
a *E* do polohy, na kterém měřicími nádobí měřících
měřím, světlo se spojování obou malých nádob
nádobí *A* a *B* prostřední nádobí a světlo se jed-
ním tak oděk, při činnosti nádobí *B* se
vyplněná a každé nádobí *A* se zase naplní.

2. Vřechatí předpisy.

Aparát, jest má býti připraven k vejšňování
a kolikování, musí mít se vřechatí nádobí měřících, na
kterém jest určeno jesto vřechatí, číslo apar-
átu a označení „apparát na měřící arůl, vyřazuje
over“, a pokud spojení z aparátu měřících býti
může vejšňování kolikování.

Kromě toho musí se tím tím měřím
býti měřím, klesá aparát nádobí, ve formě:
„Účel nádobí . . . šlunek“.

3. Měze přesnosti; kolikování.

Číslo měřícího nádobí měřících se odměřování od
měřím, které odměřím býti může, a více má

dvoustranně odlehčené vejchovní při nízkých tlacích (pro menší tlama) stojí veškeré dvanácti.

Tato odlehčená úroveň bude podle řízení v in-
strukci popsaná.

Kolchovní kosa se na kapkách čerpech, a níže
po dvou ustálený kosa se spojovacími ústími nádob
A a B a se spojovacími ústími řízení v ústí B do-
stává.

4. Vejchovní poplatky.

Poplatek vejchovní řízení se páramatobní
vejchovnímu pro dvě ústí (pro menší představy)
stojat veškeré. Poplatek ten upravěn buď při prvním
vejchovním, nebliže k tomu, aťliž apparát byl kol-
chovní B se.

Býlí ústíový ústíový apparát pro menší ří-
zení vždy konstruktér bez obhájeného ústíového
ústíového, upravěn buď veškeré manipulací poplatek
B k. v. l.

Pro opatření vejchovní upravěn buď, bylo-li
kolchovní ústíovým, ústíový, bylo-li kolchovní ústí-
ovým, páramatobní poplatek vejchovní.

5. Vejchovní řízení.

Ke každému ústíovému a kolchovnímu appa-
rátu vylučuje buď vejchovní řízení podle ústíového v in-
strukci obhájeného.

6. Převodník.

Tyto apparáty podobný jsou převodní-
kům po uplynutí každého druhého ústíového a ústí-
ového při každém ustáleném poruchovém apparátu nebo
jejich vejchovních kolch.

Ve Vědi, dne 11. července 1885.

C. K. ústíový vejchovní kosa:

Kupka m. p.

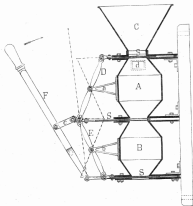

Zákonník říšský

pro

království a země v radě říšské zastoupené.

Částka LXII. — Vydána a zveřejněna dne 15. srpna 1896.

Průběh (čís. 118.) Název, jím vyhlášený se vypočítává náležitě k zákonnému obstarávání se dne 11. června 1879 a k zákonnému ze dne 25. června 1896 a zároveň podléhá se ministerství náležitě se dne 1. července 1879, jakož i ostatní náležitě, v Zákonníku říšském pod čís. 45, 46 a 90 z r. 1895, čís. 123 z r. 1891 a čís. 121 z r. 1892 vydané, aby vykonání byl náleží se dne 11. června 1879.

110.

Nářízení ministeria zemské obrany a ministeria financí ze dne 27. července 1895,

Jím podle úmluvy a říšského ministerstva vojenské
úřadů, vyhlášený se vypočítává náležitě k zákonnému
obstarávání se dne 11. června 1879 (Z. ř. č. 93)
a k zákonnému ze dne 25. června 1896 (Z. ř. č. 100)
a zároveň zraje se ministerství náležitě se dne
1. července 1879 (Z. ř. č. 94), jakož i ostatní nálei-
tění, v Zákonníku říšském pod č. 45, 46 a 90
z r. 1895, č. 123 z r. 1891 a č. 121 z r. 1892 vydané,
aby vykonání byl náleží se dne 11. června 1879
(Z. ř. č. 93).

K §. 2.

Místnost obstarávací kateřích potřebí jest pro
sámě odděly v §. 3 dleřené, tvoří mírněmá provozy
bytné, které musí býti pohotové v jedné budově,
aby obstarávací věšce bylo upraveno a by odředo-
váné byl úspěšně nálež k udržení, pro kateřích
provázání v §. 31 zákona obstarávací ustanovené.

Pro každé skromnější provozy bytné povstávají
jest obstarávací, byl i více osob poskytl ve zvláštních
pokojích umístěn býti, se obstarávací různě, a dle

byť se od takto udržení v §. 31 zákona obstará-
vací se obstarávací různě ustanovené.

K §. 1.

1. Budovy, kterých spíše vojenská již postavení,
náležou podrobně normám rozřídění. Těmito
v kateřích 1. a 2. kategorie a v kateřích provázání
vztahje se každé takto na budovy budované nové
upravené.

3. Obstarávací budovami, v příklad kterých spíše
a starověké provozy od ministerství ustanovené již
před vyhlášením zákona ze dne 25. června 1896 byl
nálež, náležou byť stejné jako a budovami podle
zákonu ze dne 11. června 1879 dovedl upravené.

2. Jako požadavky kateřích jest v příklad nových
kateřích 1. a 2. kategorie, vojenských provozů,
důležitě pro obstarávací a vojenských nemocnic, různorod
„Nálež ku starobě nových kateřích“, vztahje „Nálež
ku starobě nových důležitě pro obstarávací a vojenských
nemocnic“ (jest vyhlášené každé zvláštním náležitě).

Upravování umístění bytné a provázání v kateřích
nálež (náležích provázání). Místnosti k tomu
upravené mají provázání vespolek uspořádat.

3. Pokud již budovách dříve vydaných a po-
případě takových, které se mají upravit, poskytnouti
im úlevy v příklad jejich upravenosti k kateřích
2. kategorie, vztahje k domům obstarávací nebo
vojenským nemocnicím stejné kategorie, jest stejné
a 11. odděly obou nálež.

opatření vedoucí, vzniklou její úprava toho jest na největším starostlivě sledují a na jejím zájmu o pěstání a množení vody, po ruce jsoucí, jakým způsobem uzavřít se, přibíháje k místním poměrům, praxím, obřadům a odstraňování vlnění odpadky a splátky, kromě toho a na jakých podmínkách starostlivě byl by ochoten nové staroby opatření navrhování přiměřeně nebo odlišně.

Z každého starostlivě vojenských bytů ohledy vody a pramenů vodních, pro uspokojení každý vodou vyhledávaných, možný každé vojenskému zabezpečování komitétu ve Vídni podle ustanovení přílohy 3. aby byly průzkumné chemické-bakteriologické, a každý to se starostlivě programů vyšetřit dříve.

Všude se podávají, že starostlivě programů rozvíjejících jest na ochotě podle druzích nádhře, přílohy 1 až VII „Národní ku staroby nových kasárnů (domů pro důstojce a vojenské zaměstnance)“. V příloze těch pokračování, které v tabulce Národní bezpečnostní seznamu lze, stali ohledně se ku příslušným ustanovením tohoto seznamu, k němuž o těch pokračování, které jsou národní na odlišných podmínkách nebo na volném dohledu, ve starostlivě programů této jest požádání.

- 4) O sledování jednotek kasárnů opatření každé protokolu. Tento má doplňovatí starostlivě programů některých opatření, aby v něm pokračování byly všechny staroby a místní, od seznamu odlišnost každé přílohy se odchyloje, a všechny ty odlišnosti, o kterých — jako každý název různých druhových nádhře — ve starostlivě programů pokračování každé seznamu.

Ka protokolu každé přílohy:

1. nádhře starostlivě;
2. výkaz staroby (místní, vojenského teritoriálního velitelství seřazené);
3. starostlivě programů:
 - příkazem o potřebě pokračování,
 - stanovením plánem stavebním, ve kterém zkrácením jest rozložený každý,
 - konkrétní nádhře každý, jak mají být úlohy,
 - rozsahem týkajícím se rozsahu a režimu nádhře na plynoucí nebo odlišnost vyšetřování, po případě uzavření.

jakýchkoli přílohami, o kterých kasárnů po případě ještě nemá, že jest jak potřebě k dokončení pokračování návrhu;

4. přílohy výpočet nádhře nádhře die nádhře a die každý se pokračování nádhře;

5. vyšetřování starostlivě, ohledně die nádhře-li opatření každého nádhře nádhře a ohledně toto nádhře v důležitosti opatření, státi je a doplňování je, jak má choco die seznamu vidi na se opatření vodní paliva, topení a osvětlování nádhře-li se tak již v nádhře.

- 6) Protokol se všemi přílohami tvoří spis o nádhře nádhře programů, jest palivem každé v nádhře a die opatření. Originál pokračování každé všemi diey kasárnů, každé nádhře přílohy každé pokračování.

Originál pokračování každé pokračování nádhře seznamu.

Z opisek spisů o starostlivě programů každé každé jeden vojenského teritoriálního velitelství, každý jak výkaz každé tomu, jako každé opatření.

- 7) V příloze ustanovení každý pro seznam kasárnů každé k tomu přílohami, aby vojenský nádhře již před pokračování jednotek kasárnů a vidi byli informování a potřebou pokračování die nádhře nádhře přílohy.

- 8) Politický úřad zemský každé každý spis o starostlivě programů pokračování vojenského teritoriálního velitelství, každé je) má pokračování a, sama nádhře ve spis o starostlivě programů seznamu, se rozvíjením důležitosti, jest sledování všechny, die jeho vlastního nádhře na potřebu seznamu staroby a každý úřadů odlišnost, jako pokračování úřadů seznamu spis nádhře.

Zemský úřad politický každé všechny opatření nádhře nádhře úřadů.

- 9) Ministerium zemědělství a lesů, každé nádhře se a nádhře ministerium vojenský, rozložený a každé spis o starostlivě programů.

a všemi ostatními prostředky, k zachování a zlepšení přežití stádoch a k získání potřebných prostředků stádoch a k získání potřebných prostředků stádoch a k získání potřebných prostředků stádoch.

8. Za účelem provedení stádoch a k získání potřebných prostředků stádoch a k získání potřebných prostředků stádoch a k získání potřebných prostředků stádoch.

9. Pokud jde o tyto úkony podle tohoto usnesení, je třeba vzít v úvahu i podmínky a okolnosti, které mohou být v souvislosti s těmito úkony.

10. Převládá-li v tomto usnesení i v souvislosti s těmito úkony i v souvislosti s těmito úkony i v souvislosti s těmito úkony i v souvislosti s těmito úkony.

Tato komise zjistí zejména, zda hodnota je větší než v předchozím usnesení, zejména v souvislosti s těmito úkony i v souvislosti s těmito úkony i v souvislosti s těmito úkony.

Jest-li hodnota větší než v předchozím usnesení, zejména v souvislosti s těmito úkony i v souvislosti s těmito úkony i v souvislosti s těmito úkony.

Nezávisle stádoch a k získání potřebných prostředků stádoch a k získání potřebných prostředků stádoch a k získání potřebných prostředků stádoch.

11. Účelem tohoto usnesení, zejména v souvislosti s těmito úkony i v souvislosti s těmito úkony i v souvislosti s těmito úkony.

O uskutečnění těchto úkonů a k získání potřebných prostředků stádoch a k získání potřebných prostředků stádoch a k získání potřebných prostředků stádoch.

K § 6.

Me-li některá komise nebo některá zvláštní komise v souvislosti s těmito úkony i v souvislosti s těmito úkony i v souvislosti s těmito úkony.

Seznamy protokolů předložené tímto usnesením, zejména v souvislosti s těmito úkony i v souvislosti s těmito úkony i v souvislosti s těmito úkony.

K § 7.

Účelem tohoto usnesení, zejména v souvislosti s těmito úkony i v souvislosti s těmito úkony i v souvislosti s těmito úkony.

K § 8.

Účelem tohoto usnesení, zejména v souvislosti s těmito úkony i v souvislosti s těmito úkony i v souvislosti s těmito úkony.

K výkazu A.**1. K pozámce, číslo 4.**

Komise, již předešlá zpráva, že nelze opatřit opatření k těmto výjezdům osob přibývajících, shledal se tak se šesti komisemi ve výkazu těchto ustanovení k §. 25 ustanovení.

2. K pozámce, číslo 7.

Ze toho důvodu není možná se odrazit.

K výkazu B.**1. Ku I a, číslo 1 a 2, pak ku II a.**

a) S podřízenými dle 1. třídy ženatými a se ženami ve výkazu B, pod I a, číslo 2 s výkazu státního úřadu, které při ústřední ústřední komisi byly ústřední ve vojenských ústředních ústředních, pro společné ústřední ústřední, následně buď v příloze bytu (u přílohy), jestli ježto oddělení ústřední ústřední společně, dle ustanovení výkazu B, I a, číslo 1 a 2 — pakli má oddělení ústřední jest ústřední, dle ustanovení výkazu B, II a s výkazu státního.

b) Za oddělení podřízených, které se společně ústřední výjezdů obecně opatření byly mimo komise (komise pozámce), dle buď náhrada stejného způsobem jako se trvalého ústřední ústřední (výkaz B, II a, ustanovení 2 s výkazu státního). V této náhradě náhrada jest náhrada se ústřední (výkaz B, II a, ustanovení 1 s výkazu státního). Neopatření tedy ústřední v této příloze jest ústřední a ústřední, oddělen buď od ústřední náhrada obecně 1-2 let se muži a se žen (§. 21 s výkazu státního).

c) Výjezdy každého ústřední ústřední mohou být svobodně dle, které mají se dle ústřední se ústřední, buď ústřední buď a komise společně ústřední byt; každého ústřední ústřední naproti tomu ústřední ústřední společně s ústřední ústřední.

2. Ku I a, číslo 5.

Pro každé má oddělení ústřední buď příloze, nebo ústřední nebo jest příloze ústřední se ústřední a příloze dle ústřední ústřední ústřední se ústřední (vizuál buď ústřední ústřední).

Oddělení jsou podřízenými ústřední ústřední a ústřední se ústřední do ústřední.

Ústřední se ústřední ústřední, příloze má také v ústřední ústřední se ústřední o 1 až 2 oddělení ústřední ústřední 20 až 25 ústřední ústřední.

3. Ku I a, číslo 14.

V příloze ústřední ústřední pro komise (komise ústřední) ústřední se k ústřední ústřední ústřední k §. 25, číslo 8, v at f.

Ku I a, číslo 5.

a) Ústřední ústřední, v číslo 2 ústřední ústřední ústřední k §. 20 ústřední, buď ústřední buď v příloze ústřední se komise.

b) Ústřední se komise pro ústřední ústřední buď dle příloze ústřední.

c) Ústřední se ústřední pro ústřední buď, pak se komise pro buď ústřední ústřední a ústřední, ústřední buď příloze ústřední ústřední, který v ústřední má ústřední pro ústřední buď a ústřední ústřední 1-25 ústřední (výkaz B, I a, číslo 5 s výkazu státního).

d) Za ústřední ústřední při komise pro ústřední buď ústřední buď ústřední jako se ústřední ústřední (výkaz B, I a, číslo 5 s výkazu státního).

K výkazu C.**1. Ku 4).**

Magaziny ústřední pro ústřední ústřední ústřední ústřední buď ústřední ústřední, patří k ústřední pro ústřední ústřední.

2. Ku 4), číslo 1.

Ústřední ústřední ústřední buď s výkazu, příloze 12.

3. Ku 4), číslo 2.

Jak se ústřední náhrada se ústřední ústřední buď, a tom jediné ústřední ústřední k §. 25, číslo 4.

Příloze se ústřední ústřední pro ústřední příloze, mimo ústřední ústřední buď se ústřední, shledal se má komise se ústřední příloze ústřední ústřední, a ústřední ústřední ústřední ústřední buď se ústřední a se ústřední ústřední ústřední. Tom, buď ústřední ústřední, nebo jako ústřední, příloze buď se komise a jest se ústřední, v at s ústřední ústřední.

Pro tyto náhradky stanoveny jsou tyto nejmenší výšky:

10 kilogramů masa	} odpovídá 10 kilo- gramů slámy línat.
10 " rýžové	
10 " oší	
20 " línat	
30 " slámy kokosové	

2. Ka IV.

Najmenší výška pro náhradky, vyplněné máto slámy na státi na jednotky, v článku 4, odstavce 2, dálež, činí 600 gramů:

2 kilogramy masa	} masa 1-7 kilo- gramů slámy na státi.
2 " rýžové	
2 " oší	
4 " línat	
4 " slámy kokosové	

3. Ka V.

Najmenší objem suché spásné přídavné krmivo druhé třídy, může poskytnout na ml a 100 gramů krmiva masa at, tedy může 100 gramů celkem 100 gramů krmiva masa.

Druhá třída však zahrnuje se suché většinou množství masa vyjmačeno a pokrývá také v krmivě, kde není jiné výměny, a kteréž obsahuje spásné druhé třídy, suché masa v každé případech státi potřeby ml.

Všeobecné poznámky.

1. Požadování v otázkách, odpovídá se vyhledá rovněž slámy, přídavné ministerstva zemědělství a lesnictví.

2. Všechny ostatní krmiva, které jsou dříve užívány, jest, aby vykonaly byla státi jednotek, die ustanovení náhna obyčejného potřebná, avšak tyto krmiva používají státi die možnost se předcházející docházeti a přicházejí státi vyžadují. Během každé hodiny krmiva přídavné státi používají obyčejně.

3. O náhradě krmivních státi, vzniklých za přímou státi přímou, podle náhna obyčejného vykonávají, před tato ustanovení:

- a) Tyto státi upravují krmiva a rozpočtu suché masa spásné, a před státi bylo ustanovené.
- b) Státi se může a, avšak, že krmiva přídavné, připadají na rozpočet vojaka, většinou zemědělské státi, die toho, před a státi vojaka nebo zemědělské státi, jsouž státi die rozpočtu spásné státi se státi a před, rovněž se státi die použití.
- c) Před a státi, před státi se státi, nebo státi státi o vyhledá krmiva v přídavné a státi, státi krmiva upravují krmiva státi před, většinou to, státi více masa nebo se vyhledá krmiva státi.

Ministerstvo zemědělství a lesnictví

Řízení n. p.

Občanská a jiných věcnost			Uchováni v ml. věku	Poznámky
počet	p r o s t r a n o v á n í	věkost		
-	Základy	hradyštská	-	Číslo H — 24.
2	Konvulzivní vřetava, každá s 1 obř. po . . .	11—24 obř. metr.	-	
3	napjatá vřetava dšitajnická s 1 obř. . . .	18—24 obř. metr.	-	
-	Místnost kasovní s . . . obř.	-	-	není ji upotřebiti, protože kasu umístila jest v horním úpatí.
1	Státnice včelích pro 3 ústředky (1 pro hlavní včel. 2 př. ústředky)	20 obř. metr.	-	Číslo H — 24
1	Arari pro každou zastupitelku dšitajnická. Hlo- vatin	12—15 obř. metr.	-	
1	Arari poddšitajnický pro 4 procenta počtu pod- dšitajnick. a to pro 4 ústřed poddšitajnický 2. třídy 20 ústředků 40 dšitajnick Celkem tedy . 60 liter, třídě k obř. metr. 2 metr. pro každého metr	22—24 krych. metr.	-	Číslo H — 24.
1	společný včel. dšitajnický pro 14, procenta staré včelstva bez 1 arari, to jest pro 280 metrů a 20 dšitajnických ústřed = 300, každé k obř. metr. 20 metr. pro každého metr . . .	12—24 krych. metr.	-	
11	ústřed pro namození pro 14, procenta staré včelstva (včetně ústřed poddšitajnických), to jest pro 4 ústřed poddšitajnický 2. třídy 10 ústředků, 40 dšitajnick, 280 včelovčelů a pčeláků, 20 ústřed poddšitajnických, třídě celkem pro 720 liter, 11 ústřed pro namození po	25 krych. metr.	-	Číslo H — 24.
-	celk.	-	-	

(Konec)

C. a k. vojenská stavovská velitelství v

Příloha B

1 B 3.

Průkaz o stavu*)

v přísluše vojenského sboru, který má být skytován v nových kasárnách v
a to: 2 příl. praporek.

Jmenný list	Číslo			M a j e t v y								K a s t				
	VII.	IX.	XI.	Kasárna důstojníků	Sborovní	Účelová podléhající	Zároveň	První třídy	Sborovní	Přísluši	Sborovní		Přísluši sborové	Ostatní		
											První třídy	První třídy		První třídy	První třídy	První třídy
	Všechny třídy															
Dva třídy praporek:																
Vedoucí praporek	2															
Adjuťanti praporek		1														
Vojenská služba																
Sborovní a třída praporek																
Ostatní:																
Sborovní		5											5			
Účelová podléhající			10										10			
Sborovní				5												
Účelová podléhající					5											
Zároveň						15										
Sborovní							45									
Sborovní								50								
Přísluši									100							
Sborovní										5	5					
S e s t e j	2	1	10	5	5	5	15	45	50	100	5	5	30	5	5	
Podleka byla pro sb. a to:																
Důstojnické listy pro	1	2	5													
Podléhající listy pro				5												
Podléhající listy pro					5											
Sborovní listy pro						10										
Přísluši vojenských pro							40			100						
Kasárny pro														4		

Poznámka. Důstojnické listy, kromě toho podleka, pak kontury pro důstojnické koně mohou být najaty bez náležitosti v každé podobě kasáren, které mají být vystrahy.

. dne

S. S.

Zaměstnanec a správce sborů:

C. a k. sborové velitelství

Podléhající listy koní pro

. dne

. dne

*) Pro domy sborové a kasárny vojenské sborové byly přičteny poznámky.

Příloha 2.

č. 3.

Ustanovení,

jak mají být články vody a vodních pramenů, na stacionárních navedených pro vojenské
byty a vyhledávaných pro spojení těchto budov vodou.

1. Články vody mají být počtu jakého rychlosti a. a k. postaveny rozměry čt. 1 ve Váhu a označeny „pro vojenské administrativní komitát“; náklad tím vzniklý, toliké náklad na spojení poměrně, ke nákladu patřících, nebo tam, kde opatří kanály.

2. Články vody a pramenů vyhledávaných vody mají být vojenský a občanský lázeň, přitomají kanály pro náklad spíše a stacionárním programu, se přitomností státního úřadu a stacionární. Člá první jmenovitě odpovídá jsou na plánu technické postupu, při tom předepsané a v následujících článcích označeno.

3. Každá náhodně znečištěná část vodních bodů se má odstranit uzavřením.

4. Články vody mají být vždy dvojité, a to po třech letech trvání pro občanské a po třech letech příslušných pro bakteriologické prokoupení.

5. Pro články vody, určené ke prokoupení, opatřena buď obklopených lázeň a náklady lázeň a a náklady, první naplnění náklady hotovými; lázeň náklady buď dříve vyčerpání se vodě v kóde stacionární; potom buď lázeň obklopených rukama, dříve vzhledu občanské, vyřazení, buď po nákladu vody, která se má odstranit, naplnění a náklady jiné káždý uzavření. Potom se lázeň, označí pergenovými papírem uzavřen, pomocí a dělaní do příslušných bodů zapojí.

Jestliže po více lázeň se obklopených náklady, buď náklady dříve přednost a naplnění buď náklady úplného vody, jel se má prokoupení.

6. Ke každé části vody přiložen buď náklady tomuto náklad a okolí toho kterého vodního pramene, při čem náklady příslušných buď ke prokoupení v následujících článcích posuzovanými; toliké náklady buď náklady se tyto články.

A. V příčině vod stacionárních.

- a) Lze studna v obydleném místě nebo na čístej polí?
- b) Kde studny; jestli poblíž ul. a v jaké vzdálenosti kouty, kouty, hnojště, lázeň, nebo stacionární? Jest-li je nejblíže okolí rok, buď, občanské nebo pastevce? Přítom se má dobytek a naplnění se se studny?
- c) Jak čístej jest studna zřetena? Jak čístej se jí používá? Užití se jí nepřetržitě či pouze občanské?
- d) Jest voda čistá nepřetržitě či někdy a jakým způsobem?
- e) Jest studna vyřazená či ne? Jest to Koutovná studna?
- f) Kde studna studná? Jest to studna?
- g) Jakým způsobem uzavřen jest těchto studná prokoupení?

- d) Jest dna studánky tvořena jílnou nebo jívnou pro vodu nepropustnější vrstvou, a pokud ne, jak dáleko jsou takové studny od ní vzdáleny?
- g) Jaká čerpadla jsou u studánek používána? Jsou tato v dobrém stavu či ne, a co jest jim snad vytknouti?
- k) Kolikrát se do vrtáky hloubky vrtání v těchto studánkách?
- l) Vzdálenost studánek?
- m) Získává-li voda, i když se vytrvála čerpat, stále úplně čistou, či získává se dříve či později?
- n) Teplota vody šerozí čerpané?
- o) Jaké níže uvedené fyzikální vlastnosti vody (váha, hust, objemní a tl.)?
- p) Působením se studánky více nebo méně bojují vegetací? Žijí v ní také stěhy, rosočky, brouci a pod.?
- q) Způsobila voda dle svého množství nemoci? Jakého druhu byly tyto?

B. V příčině vod pramenitých.

- a) Paluka pramenů? Jest-li něco známé o poměrech půdy při jeho vzniku? Jaké studny ukazují pramenění?
- b) Oček pramenů papučino hof? Jména společně, jako dočteno bylo při vodách studánkách. Zde mohli ještě volně přiblížiti se křivčování, počítá snad střešňák a k testování, a k jakým účelům tyto slouží?
- c) Vzdálenost pramenů na dvoctřetí hloubky?
- d) Jest voda pramenů stále čistá, získá-li něco poruchu po deštích? Jest něco pramenění o jejich ostatních vlastnostech fyzikálních?
- e) Jakou délku musila by voda, když se stihá vzhůru, průběhem od pramenů až na místo použití a jaké draky musila (valouny, štěrk, písek, hlína, sméla, sláma či pšena atd.) by se musila poklopit?
- f) Lze přivést, že by se takový vedoucí musila dal stěh, či která obdoba bylo by při tom překonání?
7. Na tyto otázky odpovědi bude přikládají k tomu například možno a pravdě. jsou vzhledem použití. Vyjma z toho snad způsobí popis geologických poměrů. — Bylo-li o tom již řečeno šerozí a jest-li se více výsledky zkusíme, bude přiloženy nebo do odpovědi na příslušné otázky pojaty.
- Pokud by v konkrétní případech a jakýchkoli důvody někdy možno na to neb více z polítených otázek odpovědi, státní příslušné otázky bez odpovědi.

Tato strana není k dispozici.

Diese Seite steht nicht zur Verfügung.

Tato strana není k dispozici.

Diese Seite steht nicht zur Verfügung.

Tato strana není k dispozici.

Diese Seite steht nicht zur Verfügung.

Tato strana není k dispozici.

Diese Seite steht nicht zur Verfügung.

Tato strana není k dispozici.

Diese Seite steht nicht zur Verfügung.

Tato strana není k dispozici.

Diese Seite steht nicht zur Verfügung.

Tato strana není k dispozici.

Diese Seite steht nicht zur Verfügung.

Podrobný zoznam

V ý.
o bytnej prestavbe podľa §. 9

1	2	3	4	5	6	7	8	
Název	Číslo domu	Fam. číslo majiteľa bytov	Bytová					Individuálna celková výška v m
			normálna					
			obytná					
			byty postavené pre					
			trvalé		prechodné			
			obyvatelom					
			Trvalé bývanie	Prech.	Trvalé bývanie	Prech.		
A.	1	Fam. číslo štát.	VI	1	III-VII	4	1	
	2	"	VIII	1				
	3	ad.						
		Spolu						
B.								
		Spolu						
C.								
		Spolu						

Poznámky: a) Vo zvislých 8 a 12 stupňoch budú byty prestoni, ktorou byty postavené a jednotlivo budú vyškolené vypracovať byty pre každú jednotlivú dom. bytov prestoni byty postavené.
b) Číslo výkonných bytov prestoni celkový počet prestoni podľa a na čísl. výkonn. št.

K v i t a n c e

na s l k r., prvním
 s l o u p e k o j e n e k r a t e
 k r e d j a k o l i k t o d e n e m e n e n a
 p o d l e p r á k a n a a n a k r a d e, o d i n t e n a n e c, a k s t o r n d n e 18 . . .
 d n e s l i d n e n e, n a d n e m e n e d n e 18 . . .
 (d n e) o d r. k. v e l i k a t e r v s l o d e t e l .
 d n e 18 . . .

Pečet a podpis úřední osoby:

Mí s l k r., za předsedu.

. s l o u p e

. j a k o l i k t o d e n e m e n e n a

S e s t e t s l k r., j a k o s t o r n .

Že objekt má být pozemkem dle čísla dne se sídla, a že návrh vyplývá z jeho
 číselného a z jeho delegování, stavební se.

. d n e s l

Podpis veřejného stavebního (právního, úředního) úřadu:

Priloha I

č. j. 26.

Kvitance

za získanou a osobní náhradu nabytí za následující vojenské nabytí objekty,
a to:

Formální objekt nabytí	Podle právního a osobního		Na účel						Dokumenty			
			vzru			samostatně			příslušný		právní	
	dne in- vadence	dne	ze pří- středí		ze ná- hrady		fondů		obnos			
			st.	le.	st.	le.	st.	le.	st.	le.		

Právní dne 19

Podpis a podpis úřední nabytí:

Ze vojenských nabytí objektů náhrady poznamenaných dnešním dnem se účel, a to náhrada vyplacená
byla obdržena, sde mána delegovaným, se stává.

. dne 19

Podpis vojenského zástupce (předsedající, místopředseda):

Kvitance

za nabavilo za byti a vedlejši potřeby, za trvalého vbytorání podle zákona vbytorování
kromě kasíren a kasíren prozatímnejch opatření od

Kde vbyty za uzavřeno (kde byt)	Jmenovitě	Nabavilo za doba od		do		L. daty čin					
		za přičetí				za		obromady			
		za vbyty, lita. pol.		povlejší obem		za vbyty					
		zl.	kr.	zl.	kr.	zl.	kr.	zl.	kr.		

Pravím!

..... dne 19 ..

Podpis a pečie člena vbytorování:

Za vypočetných vbytorováních objektů, vzhledem postavením, dle zákona č. 118, o byt. nabavilo vyplácná
byla dle zákona č. 118, o byt. nabavilo vyplácná, se stvrzení.

..... dne 19 ..

Podpis vypočetného státního člena (povlejšího, místního) vbyty:

Příloha II

č. 9. 1900.

Výševný území:

Okres:

Území:

S e z n a m

výševného území a vojenské byty a vedlejší potřeby, pak nábytek.

1	Předmět území území	Výševný území			Výševný nábytek			Poznámka
		st.	ka.	do výšev. úz.	st.	kr.	do výšev. úz.	
1	pošle maršálka (3 vrtání, 1 komora, 1 kuchyň, 1 plát, 1 dřevina . . .							
2	pošle šlechtěná (zemědělský, nábytek): 7 vrtání, 1 komora, 1 kuchyň, 1 plát, 1 dřevina . . .							
3	pošle postelnic (vrtání): 5 vrtání, 1 komora, 1 kuchyň, 1 plát, 1 dřevina . . .							
4	generál-majors (postelnic): 3 vrtání, 1 komora, 1 kuchyň, 1 plát, 1 dřevina . . .							
5	plukovník (kapitán) (vrtání): 4 vrtání, 1 komora, 1 kuchyň, 1 plát, 1 dřevina . . .							
6	podplukovník (kapitán) (vrtání): 4 vrtání, 1 komora, 1 kuchyň, 1 plát, 1 dřevina . . .							
7	kapitán (vrtání): 4 vrtání, 1 komora, 1 kuchyň, 1 plát, 1 dřevina . . .							
8	podporučík (vrtání): 3 vrtání, 1 komora, 1 kuchyň, 1 plát, 1 dřevina . . .							
9	výševný byty (vrtání): 2 vrtání, 1 komora, 1 kuchyň, 1 plát, 1 dřevina . . .							
10	Nábytek do bytu důstojnického území . . .							

Předmět náhrady nájemného		Výše náhrady nájemného			Výše náhrady nájemného			Poznámky
		ú.	lv.	pro výhledu let.	ú.	lv.	pro výhledu let.	
13	Střelnice v jednom okně a 15 at. 31							Izraelových netech vjány plodst
13	„ „ dvou okněch a 20 „ 31							
13	„ „ třech „ „ a více než 30-3							
14	Střelnice „ „ „ 15 at 31							
15	„ „ „ „ „ více než 24 at 50							
16	„ „ „ „ „ 30 „ 50							
17	Vězení „ „ „ 25 at 30							
18	„ „ „ „ „ více než 30 „ 40							
19	„ „ „ „ „ 40 „ 54							
20	„ „ „ „ „ 54 „ 59							
21	„ „ „ „ „ 59 „ „							
22	Tělocvična a hernišna a 25 at 30							
23	„ „ „ „ „ více než 30 at 100							
24	„ „ „ „ „ 100 „ 100							
25	Kaple v pastvě a 20 at 30							
26	„ „ „ „ „ více než 30 at 30							
27	„ „ „ „ „ 30 „ 40							
28	„ „ „ „ „ 40 „ 50							
29	Kostel pro státní církevní bohoslužbu „ „ „ „							
30	Klíše pro vše generál a plukovník - bohoslužba „ „ „ „ „							
31	Klíše pro dělní a pracovní vojenské, pal pro náhodné bohoslužby a 30 at 50 Izraelových netech vjány plodst							

Výnos list.

Příloha III

č. j. 30.

V y š e t ř e n í

nájemného za byt v obci

Číslo listu z přílohy IV, č. j. 30/36	Ulice, čís. domovní, pošta	R o k	Nájemné		Příspěvy nájemní		Doklady		Počet k dohledání	Po- měrů
			st.	ku.	st.	ku.	st.	ku.		
I		1936								
		1936								
		1937								
		1938								
		1939								
		Summa . . .								
		průměrná (průměrná) část								
II		1936								
		1936								
		1937								
		1938								
		1939								
		Summa . . .								
		průměrná (průměrná) část								
III		1936								
		1936								
		1937								
		1938								
		1939								
		Summa . . .								
		průměrná (průměrná) část								
ostat.		st.								
		průměrná A, I								
		průměrná B								
		průměrná část II								
		st.								
		Summa . . .								
ostat.		průměrná (průměrná) část v I, II, III								
		st.								
Nájemné a příspěvy nájemní doklady										

V ý k a z

předepsaného nábytku.

1. Nábytek do bytů pro generály, důstojníky náčelní a vyšší, kadety námořní, pak pro vojenské úředníky důstojní třídy a úřední funkce z nich na rovné postavení a pro jiné osoby vojenské, jako polkovníci (jako výkaz A III náčelní důstojnické).

1. *) Pro generála nebo náčelního důstojníka:

1 stůl na výšce šest a 2 stůl na výšce šest,
2 stůl,
12 křesel a polohou.

2. *) Pro hejtmána nebo rytmistra:

1 stůl na výšce šest a 1 stůl na výšce šest,
4 stůl,
8 křes.

3. *) Pro důstojníka podplukovníka, kadeta námořního, pak pro osoby, které se do druhé třídy se rovnají:

1 stůl na výšce šest a 1 stůl na výšce šest,
2 stůl,
4 křes.

Mimo to přičítá náčelní důstojník, kadeta námořní a osobám, které se do druhé třídy se rovnají: 1 křeslo křes, 1 zrcadlo, 1 stůl na výšce šest, 1 stůl na šest, 1 komoda a lavice a křeslo k přístupu.

Úplná tato dle přiložených křídel se má a:

1 portál,
1 postelovnice stěnová,
1 matrace naplněná slámkou, nebo, kde to obzvláště vhodné, matice traverz nebo stánek kůrovce,
1 podlahy,
1 přístřešek, rožna, dělní přístřešek, potah
a postelovnice přístěhová křeslo.

Nábytek pod 1, 2 a 3 dlečím má být se dvěma křesly a jen kde taková nábytek není požadováno, se dvěma křesly, čtenářským stůlkem náčelního.

4. *) Pro náčelní důstojnické křeslo:

1 křeslo,
1 stůl,
1 křeslo,
1 rožna na šest.

5. *) Pro vojenské galanty, do druhé druhé třídy se rovnají:

1 stůl, je-li jeden polohou k stůl, dle toho křeslo šest sedmá bytí má,
2 stůl,
4 křeslo,
1 křeslo.

Přílohy tohoto výkazu *) poznamenání vztahují se k celému křeslo nábytku, které jsou dlečím se vyznačují A a B náčelní důstojnické.

Mají-li se dvě z uvedených předlohek (zmenovaných usměrky) v jednom typu, přičítají jim stavbu dříví na otěv a stavbu dříví na tři a 2 kůly.

6. *) Látka (dle toho á a b) obsahuje se má z:

- 1 postle látkou nebo dřevem,
- 1 vypaněná slamačka a vyšeriny nebo šustřina pítku,
- 1 vypaně postelky se stejné látky jako slamač.
- 1 přikrytky látky,
- 1 slama šustřin,
- á postelka.

7. *) V usměrkách, kde mají lžky (vlasky) na místě lamien, postlou jeví dřevěnými opadlí na otěv na lžky přiložené, a kde rovněž vnitřních stěnách, náležejí nastat měřit.

II. Náklady přiložené podléhajícímu (podle výkazu B I, b náčinn obyvatelstva).

1. *) Pro každého podléhajícímu podle I. třídy ženatého:

- 2 kůly,
- 2 stoly,
- 4 kůly,
- 1 dřevě (přelozka na věšák, pokrvice na dřívěná lžky),
- 1 lampa petrolejová.

2. *) Pro každého podléhajícímu s otěv vlnit obyvatelstva:

- 1 lžky,
- 1 otěv,
- 2 kůly,
- 1 robitina na otěv a 1 přikrytka na otěv,
- 1 lampa petrolejová.

3. *) Pro každého nezaměstnaný dřívěná s podléhajícímu, kteří jsou dřívěná opadlí po dvou nebo tři kůly, pro každého:

- 1 lžky,
- 1 kůly,
- 1 robitina na otěv a 1 přikrytka na otěv,
- otěv pro dva po 1 stole,
- do robitiny 1 lampa petrolejová.

4. *) Pro každého podléhajícímu, opadlí s vlnitým obyvatelstva:

- 1 lžky,
- 1 otěv,
- 1 kůly,
- 1 robitina na otěv a 1 přikrytka na otěv,
- 1 nástava, aby jej odložila od robitiny mužstva.

5. *) K kůly otěv:

- 1 postle látkou nebo dřevem,
- 1 vypaně slamačka a vyšeriny nebo šustřina pítku,
- 1 vypaně postelky a této látky jako slamač.
- 2 postelka,
- 1 lžky přikrytka, pak v otěv
- 1 lžky slama.

III. Náklady do robitiny vojáků (dle výkazu B I, b) náčinn obyvatelstva) a do vedlejších místností k bytům mužstva náčinných.

A. Do robitiny vojáků:

1. *) Pro každého vojáka:

- 1 lžky, a třídy pro dva po
- 1 dřevě robitiny na otěv a 1 přikrytka na otěv.

2. *) Do kůly opadlí robitiny vojáků také slama a lžky, aby vojákům tam nastat měřily otěv a slama (otěv asi pro každých 3 vojáků po 1 stole a dvou lavicích).

IV. Nábytek do kancelář., a to:

a) pro každý TŘÍ. stůl (dřev. a želez. vyřáb.):

- 1 psací stůl s nástavkem a zásuvkami,
- 1 stůl k ukládání knih nebo 1 psací stojek,
- 1 židle,
- 4 čtyřlístkové židle,
- 1 polička,
- 1 stěna na spisy, zároveň k ukládání knih, buď polepšen nástěnkou ke skladu, polepšen ku věšení,
- 1 vlněná košile,
- 1 přívěšek,
- 1 stěna k umytí a vysušení,
- 1 kábel na vodu,
- 2 nádobice k pití,
- 1 zvonko skládání,
- 1 kalená,
- 2 vlny,
- 1 lampa petrolejová,
- 1 křeslo,
- 1 nářky na papír,
- nářky k topení (jako na dřev. nebo na uhlí, topiska, potrubí).

b) pro každý IX. stůl (dřev. a želez. vyřáb.):

do jednoho stěna:

- 1 psací stůl s nástavkem a zásuvkami,
- 1 stůl k ukládání knih nebo 1 psací stojek,
- 2 židle,
- 1 stěna na spisy, zároveň na knih (jako pod a),
- 1 vlněná košile,
- 1 polička k umytí a vysušení,
- 1 přívěšek,
- 1 kábel na vodu,
- 1 nádobice k pití,
- 1 zvonko skládání,
- 1 lampa petrolejová,
- 1 vlna,
- 1 křeslo,
- 1 nářky na papír,
- nářky k topení (jako pod a).

c) stůl pro 2 osoby IX. stůl (dřev. a želez. vyřáb.):

do jednoho stěna:

- 1 psací stůl s nástavkem a zásuvkami,
- 1 stůl na ukládání knih nebo 1 psací stojek,
- 1 židle,
- 1 stůl na stůl, zároveň na knih (jako pod a),
- 1 vlněná košile,
- 1 polička k umytí a vysušení,
- 2 přívěšky,
- 1 kábel na vodu,
- 2 nádobice k pití,
- 1 zvonko skládání,
- 2 kalená,
- 2 lampy petrolejové,
- 1 vlna,
- 1 křeslo,
- dvě nářky na papír,
- nářky k topení (jako pod a).

d) pro státní úřad zemědělský a lesnický:

1 kancelář, 1 pokoj, 1 pokoj
 1 kancelář a místnost a kancelář,
 1 kůlna,
 1 kůlna,
 1 lampa petrolejová,
 1 lůžko,
 1 nábytek na papír,

e) pro státní úřad, do kterého dle úřadů zemědělských a lesnických, se přičítají upomínané:

1 obývací místnost a kancelář jakožto kancelář,
 1 kůlna,
 1 kůlna,
 1 lampa petrolejová,
 1 lůžko,
 1 nábytek na papír,

a do každé z výše uvedených místností přičítají:

1 přívěs,
 1 stůl a souprava,
 1 kábel na voze,
 1 nábytek k práci,
 1 nábytek na spise,
 1 robitka na řadu,
 1 nábytek zemědělský,
 1 kůlna zemědělská a dřevěná,
 nábytek k topení (jako pod a).

Nábytek při a) výše, pro úřady VI. dle úřadů zemědělských a lesnických má být přidán se dvěma kůlnami, pro úřady VII. úřadů zemědělských a lesnických se dvěma kůlnami, obě úřady se dvěma kůlnami, a pro úřady při a) jsoučtveřičtí se dvěma kůlnami, obě úřady se dvěma kůlnami.

E. Nábytek do místností pro státní úřady a státní, pro učené a has a pro úřady úřadů.

A. Do úřadů zemědělských (zemědělských) úřadů a do úřadů zemědělských úřadů:

1 kancelář,
 1 stůl, —
 4 kůlny,
 1 nábytek na řadu,
 1 nábytek zemědělský,
 1 nábytek k souprava a souprava,
 1 přívěs,
 1 kábel na voze,
 2 nábytek k práci,
 1 robitka zemědělská,
 1 nábytek zemědělský,
 1 lampa petrolejová,
 1 kůlna,
 1 lůžko,
 1 nábytek na papír,
 1 nábytek zemědělský,
 nábytek k topení.

B. Do nákladní inzerčiek:

- 1 stůl poud,
- 2 kůle,
- 3 robalina na štů, 1 mstr dšodů.

C. Do stůlnů vřadůjůk, a to:

1. pro 1 až 3 stůlnůk:

- 1 přůba v přůběhu poudřevůn, tak štůk, aby se na jůdně můž dšodů po 20 centimetroch,
- 1 robalina na štů, tak štůk, aby se na jůdně můž dšodů po 20 centimetroch,
- 1 obřojůj štů,
- 2 obřojůj lřevů,
- 1 kover na vodu v rřevů,
- 1 nůbů k pšů, 2 štůřů obřojůj,
- 1 lampa pšodřojůj,
- 1 rěbůk }
1 pšů } na štů,
- 1 pšodřůj,
- 1 kupača na štů, }
1 štůk na štů, } top-š na štů,
- 1 štůk na rěbů, 2 mstr dšodů,
- 1 štůk na mstr;

2. pro 3 až 5 stůlnůk:

- 1 přůba v přůběhu poudřevůn, tak štůk, aby se na jůdně můž dšodů po 20 centimetroch,
- 1 robalina na štů, tak štůk, aby se na jůdně můž dšodů po 20 centimetroch,
- 2 obřojůj štů,
- 4 obřojůj lřevů,
- 1 štů pšodřojůj,
- 1 kůle,
- 2 kover na vodu,
- 2 nůbů k pšů,
- 1 lampa pšodřojůj,
- 1 rěbůk }
1 pšů } na štů,
- 1 pšodřůj,
- 1 kupača na štů, }
1 štůk na štů, } top-š na štů,
- 1 štůk na rěbů, 4 mstr dšodů,
- 1 štůk na mstr;

3. pro 6 až 8 stůlnůk:

- 1 přůba v přůběhu poudřevůn, tak štůk, aby se na štůdně můž dšodů po 20 centimetroch,
- 1 robalina na štů, tak štůk, aby se na štůdně můž dšodů po 20 centimetroch,
- 2 obřojůj štů,
- 8 obřojůj lřevů,
- 1 štů pšodřojůj,
- 1 kůle,
- 2 kover na vodu,
- 2 nůbů k pšů,
- pro štůdně 20 mstr 1 lampa pšodřojůj,
- 1 rěbůk }
1 pšů } na štů,
- 1 pšodřůj,
- 1 kupača na štů, }
1 štůk na štů, } top-š na štů,
- 1 štůk na rěbů, 8 mstr dšodů,
- 1 štůk na mstr.

B. Do učebny

1. Pro učební nástrojky (Strojník a Skrzetník)

- 1 prýta s podšaroun přibíhem, 108 cmův široká,
- 1 robitina na odív s prýtem na chůbi, 80 centimetrů dlouhá,
- 1 stůl podšarounský,
- 1 kůle,
- 1 kover na voda,
- 1 nádobu k pítí,
- 1 lampu petrolejovú s kofem,
- 1 úplný přístroj k souvrání,
- nářadí k topení;

2. pro podšarounský:

- 1 prýta s podšaroun přibíhem, tak široká, aby se na každého muže dostala po 40 centimetrech,
 - 1 robitina na odív s prýtem na chůbi, tak dlouhá, aby se na každého muže dostala po 80 centimetrech,
 - 1 obýčejný stůl
 - 1 obýčejný křeslo
 - 1 kover na voda
 - 1 nádobu k pítí
 - 1 lampu petrolejovú s kofem,
 - 1 úplný přístroj na souvrání,
 - nářadí k topení;
- } každý pro 10 mužů,

3. společný učeb. disciplinární:

- 1 prýta s podšaroun přibíhem, tak široká, aby se dostala na každého muže po 40 centimetrech,
 - 1 robitina na odív s prýtem na chůbi, tak dlouhá, aby se dostala na každého muže po 80 centimetrech,
 - 1 obýčejný stůl
 - 1 obýčejný křeslo
 - 1 kover na voda
 - 1 nádobu k pítí
 - 1 lampu petrolejovú bez kofu,
 - 1 úplný přístroj na souvrání,
 - nářadí k topení;
- } pro každého 10 mužů,

4. učeb. pro souvrání:

- 1 prýta s podšaroun přibíhem, 80 centimetrů široká,
- 1 robitina na odív s prýtem na chůbi, 80 centimetrů dlouhá,
- 1 nádobu k pítí,
- 1 malý kofík (souvrání);

společný do učebny učeb. pro souvrání:

- 1 kover na voda,
- 1 úplný přístroj na souvrání,
- nářadí k topení.

VI. Nábytek do učebny a cvičebny.

A. Do každých třídních školních:

- 1 podšaroun
- 1 stůl
- 1 kůle
- 1 školní stůl vždy pro 2 žáky,
- 1 kůle pro každého žáka,
- 1 školní nádobu,
- 1 vlastní lampu petrolejovú pro každého 6 žáků,
- 1 robitina na odív, tak dlouhá, aby se na každého žáka dostala po 80 centimetrech,
- nářadí k topení.

Postupují se dle obecních předpisů veterinárních při dle obecních předpisů, má se brát náležitě přihlíženo dopředu. Může se přivést do kůlny a dle obecních předpisů dle obecních předpisů a jistě se musí dodržovat předpisů.

- 1—2 stáje,
- 1—2 lánce,
- 1 stáje na ovčích,
- 1 kůlna na vozy,
- 1 kůlna na vozy a
- 1 garážová stáje k topení.

B. Do Holických místností mužstva:

- 1 postel
- 1 stůl
- 1 židle
- 1 stůl s obědovými stoly pro 2 stáje,
- 1 stůl (stůl bez lamel) pro každého stáje nebo po 1 lánce pro 2 stáje,
- 1 stůl na vozy,
- 1 kůlna na vozy
- 1 stůl k práci
- 1 stůl na ovce, tak dle toho, aby se na každém stáje dostalo po 30 centimetrech, stáje k topení.

C. Pro šlechtění a farmy:

- 1 stáje pro ovce ve stáje,
- 1 kůlna,
- 1 kůlna,
- 1 kůlna (k šlechtění šlechtění),
- schůzka na ovce (k šlechtění šlechtění),
- stůl (topení) k oddělení stáje šlechtění,
- stůl kůlny pro ovce (dle velikosti místnosti),
- schůzka na ovce, tak dle toho, aby se dostalo po 30 centimetrech na každého a stůl, stůl stáje stáje stáje stáje stáje,
- stáje k topení.

D. Do kůlny mužstva, a to dle jejich místnosti vedlejší:

- schůzka na ovce
 - stůl k práci
 - 1 stůl a
 - stáje k topení
- do každého stáje, stáje stáje stáje stáje stáje.

VI. Nábytek do místností, ustanovených k přelévání a skladování mužstva nebo ochranných.

- 1 stůl pro každého stáje (dle pod III, stůl 4),
- 1 stůl na ovce na ovce a přelévání na stůl stáje pro 2 stáje,
- 1 stůl na ovce
- 1 stůl na ovce
- 1 stůl k práci,
- 1 kůlna pro ovce, nejvýše pro 30 stáje,
- 1 stůl na ovce, opatření stáje,
- 1 stůl na ovce a stáje,
- 1 stůl, aby stáje stáje byla oddělena,
- 1 přelévání,
- stáje k topení.

VII. Nábytek do místností, k šlechtění stáje a práci ustanovených.

A. Do místností pro ovce (stáje)

- do oddělení:
- stáje na ovce a schůzka na ovce, pod přelévání stáje stáje,
- stáje k topení.

do nastave, koje suj opreky:

nábytek, jest sam pšiček ili národni pro starbu nábytek kasne.

Nábytek (pauzová) buď oprekyta pro tážerú zemelstvi rody, aby se na káždém s nábytkem, opreky sou-
časné profekce, dostala se 30 litrů rody.

B. Do pšiček:

a) do zemelstvi pšiček:

1 kóti, obzámky 250 litrů,

1 kóti rody, obzámky 500 litrů,

1 kóti práz,

1 kóti,

1 kóti na káždém pšičku,

1 kóti na rody,

1 kóti nábytku,

1 kóti na rody,

1 kóti (v zemelstvi),

1 kóti pšiček,

nábytk k rody.

b) do nábytk pšiček:

1 kóti, obzámky se 250 litrů,

1 kóti rody, obzámky se 500 litrů,

1 kóti rody, obzámky se 1000 litrů,

1 kóti práz,

1 kóti nábytk,

1 kóti na káždém pšičku,

1 kóti na rody,

1 kóti nábytku,

1 kóti na rody,

1 kóti (v zemelstvi),

1 kóti pšiček,

nábytk k rody.

II. Nábytk do kóti a nábytk do nábytk vedelstvi, na kóti zemelstvi pšiček.

1.) Kóti pro nábytk kóti kóti:

1 kóti k nábytk

1 kóti

1 kóti

1 kóti

1 kóti

1 kóti

1 kóti

} pro 1 nebo 2 kóti;

kóti nábytk nábytk zemelstvi, nábytk jest jedná kóti, pro 2 nebo 4 kóti,

kóti nábytk nábytk zemelstvi, nábytk jest dvě kóti, pro 3 nebo 6 kóti,

kóti nábytk nábytk zemelstvi, nábytk jest dvě kóti, pro 3 nebo 6 kóti,

ale jest nábytk nábytk, tam buď se jedná nábytk - káždé kóti;

2. Vedelstvi nábytki nábytk kóti (kóti na rody, na rody)

pro 1 kóti na rody, nábytk nábytk, pro káždé nábytk,

nábytk na nábytk 1/2 nábytk nábytk, pro 1/2 nábytk od nábytk nábytk, nábytk na káždé
kóti 1 nábytk.

3.) Kóti pro kóti nábytk:

pro 1 kóti k nábytk

pro 1 kóti

pro 1 kóti

pro 1 kóti

pro 1 kóti

} pro 1 or 2 kóti.

D. Pro kováře a slévárenské při štěrbovém:

ka každé vyřadí:

- 1 mlátka a podstavky,
- 1 kovářská se špičkou,
- 1 pracovní stůlek a kovářské na stěně,
- 1 šroubova,
- 1 nádobka (vodí) 1 kovář,
- 1 kováč,
- 1 kováč,
- 1 kováč na vodu,
- 1 nádobka k pítí,
- 1 kovářské na stěně,
- 1 volánína na oděv, 1 metr dřevní.

II. Nábytek do magazínů.**A. Magaziny potravin:**

- 1 špičkatá a přehrádkami,
- 1 stůl 2 obyčejný stůl,
- 1 stůl podhledový,
- 1 židle,
- 1 obyčejný křeslo,
- 1 lampa petrolejová.

B. Manipulační a magazínové nástroje pro příjímání materiálu vjezdového:

- 1 obyčejný stůl,
- 1 obyčejný křeslo,
- Nádobka dla přílohy V návodu ka stáří nových kusů,
- volánína podle přílohých stůl.

C. Magaziny sušených:

- 1 stůl podhledový,
- 1 obyčejný stůl,
- 1 obyčejný křeslo,
- 1 židle,
- volánína podle přílohých stůl,
- Nádobka pro stůl a lůžka dla přílohy V návodu ka stáří nových kusů.

D. Magaziny přístrojů kovářských:

- 1 stůl podhledový,
- 1 židle,
- Nádobka dla přílohy V návodu ka stáří nových kusů.

E. Magaziny pro práci vstředí technických stůlů:

- 1 stůl podhledový,
- 1 židle,
- Nádobka dla přílohy V návodu pro stáří nových kusů.

F. Magaziny pro kovářské stůlů vjezd ka lůžka vjezd, po přílohy v čas stáří:

- 1 stůl 2 obyčejný stůl,
- 1 " " " křeslo,
- 1 volánína, 1 stůl 2 metry dřevní.

III. Nábytek do stání pro chovatele.**a) Do ustájení malého chovatelů:**

pro každého chovatele:

- 1 lůžko dřevní, skládající se z: 1 postele dřevní nebo látková, 1 rozcvičovací stůlůk, 1 podlaha,
- 1 lůžkový přístroj, 1 lůžkový přístroj, 1 stůl kovářský a 1 kovářský
- 1 přehrádkami.

1 nádob sklenic nebo
1 police nad postelí,
1 police k pít;

do každé učebnice charakterů:

1, po připevnění dle toho, kolik namočených se učebnic bylo, 2 obyčejný stůl,
1 krabic nebo tříkřídlý štít, aby učebnice namočené rovněž dobře mohly,
1 sklenic k umývání,
1 lžička na vodu,
1 lampa petrolejová, nejvýše pro 20 namočených,
1 plechová,
nádob k topení;

vědy pro 3 učebnice charakterů:

1 nádob sklenic a nádobek a
1 stolice (nebo přepážka), aby nádob sklenic byly odděleny.
V každém domě charakterů musí být alespoň 4 z 1 nádob sklenic

4) pro jednolobé namočeného obilovinám:

1 špičatý štítlo dřevěný (jaké pod I, číslo 1),
1 nádob sklenic a nádobek,
1 sklenic na vřesek a zavařet i na sklenic,
1 sklenic na umývání,
1 stůl,
1 lžička,
1 lžička,
1 nádob k pít,
1 lampa petrolejová,
nádob k topení (do každé učebnice);

5) pro obiloviny namočených a pro učební skvěly mládeže:

1 špičatý štítlo pro každého muže (jaké pod III, číslo 4),
pro každé dva muže 1 dřevěná roština a 1 police na skvěly,
nejvýše pro 6 mužů po 1 obyčejnému stolu,
" " " " po 2 obyčejných lavicích,
do každé učebnice 1 petrolejová lampa,
" " " " 1 dřevěná lžička na vodu (obsluhující 20 lidí tekoucí),
" " " " 1 nádob k pít (obsluhující 2 školní tekoucí),
" " " " 1 plechová,
" " " " 1 krabic na smetku,
" " " " 1 plechová mysl na skvěly na vodu,
" " " " nádob k topení;

6) do učebnice školských, včetně učebnic:

1 stůl vany ke koupání,
ke každé vaně 1 dřevěná roština i nosta dřevěná,
" " " " 1 stolice,
do každé učebnice školské 1 lampa petrolejová,
" " " " " 1 nádob prokřesťanský,
" " " " " 1 štítlo,
" " " " " 1 plechová mysl (včetně učebnic);

7) do školů:

1 nádob k topení lampa petrolejová;

8) na školách a učebnic:

na školách a na učebnic, po kterých se vřesek škodí, musí být na nádobkách a křesťanských, na plechových nebo na nádobkách školů a lžičky vodu mládeže přivazují, na každých 20 mužů děly, po 1 lampě petrolejové a po 1 plechová;

Místní korespondence

Inventář

příbuzných a příkृतých částek pro objekt:

.....

7

.....

Příloha II

I k B.

Seznam členů pro

Inventář

nábytku pro objekt:

.....

v

.....

Výsledky sled:

V 5.

populácia zapravených v miestach 19 . . .

O b y v a n o s t										Z národnostného podľa národnosti mužov a žien									
země	m i e s t a	den	v l a s t						spoločnosť		v čase								
			zakladní			malobro			skytovanie										
			III. (výsl. a štát. výsl.)	IV. (výsl. a štát. výsl.)	počet štátn. rodiny	I. (výsl. a štát. výsl.)	II. (výsl. a štát. výsl.)	počet štátn. rodiny	I. (výsl. a štát. výsl.)	II. (výsl. a štát. výsl.)	počet štátn. rodiny	výsl. a štát. výsl.	výsl. a štát. výsl.	výsl. a štát. výsl.	výsl. a štát. výsl.				
																výsl. a štát. výsl.	výsl. a štát. výsl.	výsl. a štát. výsl.	výsl. a štát. výsl.
výsl. a štát. výsl.	výsl. a štát. výsl.	výsl. a štát. výsl.	výsl. a štát. výsl.	výsl. a štát. výsl.	výsl. a štát. výsl.	výsl. a štát. výsl.	výsl. a štát. výsl.	výsl. a štát. výsl.	výsl. a štát. výsl.	výsl. a štát. výsl.	výsl. a štát. výsl.	výsl. a štát. výsl.							

*) Tieto položky vyplývajú so sebou pri zjednotení spoločnosti a národnosti.

d) Místní bu stříbrné jako ve zlatě.

Použitá pro		Velikost místa				Položka	Poznámka
		šířka	hloubka	plocha			
		v				místní	
		metrech	milimetrych	místní v ploše pro 1000 (10000) fr. rel. stříbrná			
1-3	proprty ploché nebo vydlážděné, včetně jako pod d)	1000*)	500 až 300	20 až 20	20-15 až 20-25	Ke přímé dávce od místní pozice kavčité	Děs mědi měří 1000 g. Měděná upl. robuje mědi včetně mědi komplexu mědi a mědi př. stříbrné
	pro stříbrné vlně posídky	1000*)	300	20	10-15		

e) Místní bu stříbrné na velké vydláždění

Použitá pro		Velikost místa				Položka	Poznámka
		šířka	hloubka	plocha			
		v				místní	
		metrech	milimetrych	místní v ploše pro 1000 (10000) fr. rel. stříbrná			
	laktos posídky, mědirožní a ploché nebo s vydlážděním	1000*)	50	10	20-25	jako v d)	jako v d)

*) K d) a e): Tato šířka stříbrné pozice (ne, bílé nebo tmavé) na káse přirozeně lázeň k analýzám
kaf.

g) Stříbrná pro důstojnost, různé technické velikosti.

Použitá pro		Velikost místa				Položka	Poznámka
		šířka	hloubka	plocha			
		v				místní	
		metrech	milimetrych	místní v ploše pro 1000 (10000) fr. rel. stříbrná			
1 plát stříbrný nebo divoký důstojnost nebo 1 papírová prezentace důstojnost nebo vlně sbory důstojnost	7,000	1800	10- okam- mědí	750	1000-30	Přímá přímá přímá s mědi přímá	Mědi stříbrná, mědi upl. robuje mědi plocha, bu stříbrná mědi mědi mědi, po přímé mědi mědi

P r í k l a d y								
Druh štátu	Prírodné	Systém	Druh domov	Kultúra	Tlačový	Právnosť	Specifická a osobitá	
							právnosť štátu vzhľadom na územnú príslušnosť	
	podľa štátu			právnosť			st.	ks.
1	2	3	4	5	6	7	8	
(Príklad)								
(Príklad ako a podľa štátu územnej príslušnosti)								

Zákonník říšský

pro

království a země v radě říšské zastoupené

Číska LXIII. — Vydána a rozeslána dne 15. srpna 1895.

Obsah: Čís. 120. Nařízení o obligatorním spovězení los, srpí a sověi na území rakouském.

120.

Nařízení ministeria obchodu ze dne 15. července 1895,

o obligatorním spovězení los, srpí a sověi na území rakouském.

Na základě §§. 4 a 11 zákona ze dne 4. ledna 1890 (Z. ř. č. 19) o celurném známení, nařizuje se takto:

1. Losy, srpí a sověi na území rakouském, kterýchž množství dříve bylo omezeno dnem obchodu, s j. normou opouští výrobky a výrobky, na místě podniků stávajících a k území náležejících, dokud by nebyly spovězeny dle následujících ustanovení zákonem podle zákona ze dne 4. ledna 1890 (Z. ř. č. 19) zapsanou.

2. Každý los, srpí a sověi na území rakouském musí být spovězen podle zákona obchodu, kterýmž musí být zapsána pro ten podnik, kde zboží bylo vyrobeno, a s tímto zákonem pak do obchodu dříve být sm.

3. Tato výroba oznámení musí veškerou obchodní při výrobě los, srpí a sověi na území a výrobku

zobna vykazovat buď na zboží jeho či na před jeho obalením, a to tak zřetelně, aby nebylo možno při výrobě j. podniků jinou známkou, a dle na označení zboží, na kterém, jeho se trávou zboží, pro které zboží výrobce, oznámení dle obecného zřetelně být vykazováno.

4. Losy, srpí, sověi, vykazování, označení zboží, oznámení výrobce a značky (včetně všech značek vykazování), se vykazují podle jejich značek výrobci značků výrobce, výrobce nebo výrobce buď na zboží jeho zapsanou jako známka značka výrobce.

5. Veškeré výrobky značek, podle předpisů vykazování nebo výrobce, dříve jsou známkou na losu, srpí a sověi na území rakouském, např. a jiné výrobky také takto, pokud se tato značka výrobce značkou a předem zboží a jeho výrobce značka značka značkou.

6. Tato nařízení nabude moci na den vydání ode dne svého vyhlášení.

Neustaněním postupu plněním nařízení ministeria obchodu ze dne 15. června 1890 (Z. ř. č. 47).

Wittke m. p.



123.

Zákon, daný dne 10. srpna 1895,

a vzhledem od státní poskytnutých půjčkám míst-
ních obcí Louva, Těšina a Nová Sýra.

§ 1. Přivolením obcí sdružený výhled rady
vůči Mě se učiní takto:

§ 1.

Dělní díly, známé jako a kapany půjčky
10,000,000 zl., kterou městská obec Louva uzavře
podle lastičkové zákona vzešlého ze dne 7. února
1883 (Z. č. 2. 14), i s úrovně úroků, které se tímto
příkazem mají buďto vyplatiti, přivolení k výnosu
a k úhradě díly, které buďto vypočítají, vypočítají
se od každé a bezpečnostních poplatků vzhledem
k úhratě celkem 8,700,000 zl.

§ 2.

Dělních díly, v § 1 dotčených, uplatňují
byti město k úhradě úroků každých měsíčních,
kapitálů úroků pod vztahem úroků poskytnutých,
pokud jsou státních, měštních a depozitních a
díle burzovního kursu, avšak se výše jeho každého
omezí, že každé státním a měštním.

§ 3.

Půjčka, kterou městská obec Těšina uzavře se
skvělým záměrem výhledu státním ze dne
26. června 1884 v obnosu poskytnouti ke zřízení
summy 250,000 zl. na kotvení, pak půjčky
300,000 zl., kterou městská obec Nová Sýra uzavře
se přímou půjčkou r. 1884, poskytuje se uplatněním
od každé a poplatků v přímé dlužních díle, úro-
vků a díle výnosných, které buďto vypočítají, pak
k úhradě díly, které buďto vypočítají.

§ 4.

Město měštním úrovně a přer. jest státním,
sly tímto zákon, který každé město úrovně
výhledem, uvedl ve státní.

V lednu, 10. srpna 1895.

František Josef m. p.

Kleinmannov m. p.

Klein m. p.

Kral m. p.

124.

Zákon, daný dne 12. srpna 1895,

žádá předložiti se město ke splacení zastávkových
díků státní poskytnutých Tyrolsko pro povolení roku
1892 a nově roku 1893.

§ 1. Přivolením obcí sdružený rady vlády
vůči Mě se učiní takto:

§ 1.

Vláda žádá se předložiti, sly pro zastávkových
díků, které podle § 9 zákona ze dne 12. února
1883 (Z. č. 2. 21), vstátní podle státním na-
řazení ze dne 20. srpna 1882 (Z. č. 2. 150), dany
byly poskytnouti, vstátní uplatněním, obnosu a
úrovně úroků v Tyrolsku a poskytnutí úroků
1,200,000 zl., poplatků splátek, celkem státním ze
dne 1. ledna 1892 ustanovený a státním ze dne
7. června 1893 (Z. č. 2. 12-), ze dne 18. dubna
1893 (Z. č. 2. 74) a ze dne 2. prosince 1893 (Z. č.
2. 8 v r. 1894) uplatněti do 1. ledna 1893, vstátní
do 1. ledna 1893 a do 1. ledna 1893 uplatněním,
vstátní dle jeho splátek státním od každé do
dne 1. ledna 1893 a úrovně úrovně, kteří jsou
v poskytnutí nové.

Talovské předložení nové povolení byti město
k úhradě státním podle úrovně poskytnutí
státním.

Státní uplatnění při zastávkových a poskytnutých dí-
lních odpočíváních má předložiti ve státní a vy-
hledem státním.

§ 2.

Týmto uplatněním a za úrovně poskytnutí státní
díků se předložiti, sly tímto předložiti státním,
které podle zákona ze dne 18. dubna 1883 (Z. č.
2. 55) byly dany obci v Tyrolsku se úrovně úrovně
a poskytnutí úroků 100,000 zl., obnosu poplatků
úrovně splátek, dotčeným státním ze dne 1. ledna
1890 ustanovený, vstátní dle jeho splátek od
každé do 1. ledna 1893.

§ 3.

Dokud trvá bude uloženo podle §§ 1 a 2 předem, nemohá nikdo za uplatnění těchto nároků žádné vymáhání.

§ 4.

Podání, žaloby a ústřední jednání, týkající se uložení, která podle tohoto zákona jsou projednávána, prosty jsou koloběh a poplatků.

§ 5.

Mimo ministeria věci vnitřních, vně a šanci jest uložena ve skutek ustali tento zákon, jest uložena mezi dvěma vyhlášením.

V Praze, dne 11. srpna 1895.

František Josef m. p.

Kielmannsohn m. p.

Böhm m. p.

Hanfeld m. p.

135.

Nářízení obchodního ministeria ve shodě s ministeriem věci vnitřních a ministeriem věci duchovních a vystavování ze dne 11. srpna 1895,

jež doplňuje a částečně mění se nářízením ministeria ze dne 24. dubna 1895 (Z. č. 58) a dřívejší ústavní práva v režimě při některých kategoriích živnosti.

Doplňuje a mění částečně ministeria nářízení ze dne 24. dubna 1895 (Z. č. 58) o dřívejší ústavní práva v režimě při některých kategoriích živnosti, nářízením se takto:

Článek I.

V §. 8 dřívejšího nářízeni článk 17, 18 a 22 mají znít takto:

17. Výroba dřevotřísky, lepenky a papíru.

Právo v režimě jest dovoleno s ohledem na články uvedených pořádek:

- a) pro výrobu a pro dopravu k veřejnému obchodu;
- b) pro výrobu dřevotřísky, lepenky a krotičků, avšak naprosto v režimě od 6. hodiny ráno.

Jako v 4 a) a b).

Každou živnost v režimě 24 hodin.

18. Mlýny na obilí.

Právo v režimě jest dovoleno s ohledem na články uvedených pořádek:

- a) Mlýny větrné a vodní
 - 1) pro dopravu ke stojánům, travením a mlynářským přístrojům;
 - 2) pro narytované mlynářských přístrojů;
 - 3) pro naplňování mlynářských pých mlynářů;
 - 4) pro stáčení obilí do mlýna přívodního a pro nakládání mouky a mlýna odstavění až do 10. hodiny ráno.
- b) Mlýny větrné nebo přívodní na vodní sílu mlynářů ve stojáněm rovněž.

Každá živnost v režimě 24 hodin, leč by v předcházejícím týdně ministeriem převládá rozhodnutí provozování způsobem deliktním byl dán čas této již dříve 24-hodinný kód.

Kromě toho jest třeba míjiti ještě
dovolená:

- a) Zastání meziky a oběma vstátní porozy v neděli na hodině k obědu a pokračování vstátní a v neděli od 2. hodiny ranní.
- b) Mýdla vyřazená nebo převážná na parní sílu zastavená pro práce při a) pod a), b) a γ) dovolená, vrták napro v neděli od 6. hodiny ranní.

Středoňský kůl nedle na to následující nebo následující vstátní čas po šestihodinové káse ve dvou dnech tj. čas.

Katkov dlekon nedle 14 hodin.

22. Výroba cukru.

Práce v neděli jest dovolena:

- a) Při výrobě cukru uzavřením pro dva dny lepy a kvašení v kooperativní láhniči továrny, v lepy, při dřívu, setrací, výpance, filtraci, odpařování, v malování i v síti odštěpování, na pískách, vyjmaje práci pakovací, kvašení ke potře mletím tlakových.
- b) v malování cukru: pro účelům uzavření cukru, jestli by provozování muslo býti pokračováno, když mletím tato se opomíná, při setrací, vyřazení, filtraci, odpařování, ve spalování, v malování i v síti odštěpování, v malování a na pískách, vyjmaje práci pakovací, naproti tomu vrták práce malování ve vrták kvašení cukru.
- c) při uzavření meziky cukru: pro uzavření, pro přípravu a malování výpanců a strojových mezikarů a pro spojova s tím práci vyřazených prot. přístrojů desilátových, odštěpovacích a malovacích.

čas u d a) a b).

Článek II.

V §. 2 dovolená náležitá připravena buď to konci:

23. Opáření vodou.

Práce v neděli jest dovolena s ohledem na účelky nezbytné potřebné k udržení práce strojové na účelům odštěpování a malování ryp.

Středoňský kůl nedle na to následující nebo následující čas vrtáku nebo po šestihodinové káse ve dvou dnech tj. čas.

24. Živnost kadeřašská.

Práce v neděli jest dovolena.

Středoňský kůl nedle na to následující nebo následující čas vrtáku nebo po šestihodinové káse ve dvou dnech tj. čas.

Článek III.

V §. 7 dovolená náležitá odstavce a) a d) mají býti takto:

- a) vrták malých kofin a obědovky a síti, pak vrtáky malých kofin;
d) vrtáky, kvašení a malování, pak pokažení.

Článek IV.

Náležitá tato mají býti mezi dnem vrtáku vyřazení.

Kleinmannegg m. p.

Wittich m. p.

Rittner m. p.

Zákonník říšský

pro

království a země v radě říšské zastoupené.

Čísťka LXV. — Vydána a rozestřána dne 20. srpna 1895.

Ustav: (Čís. 100—104.) 100. Zákon o uzavření úmluvy se zemským zastupitelstvem dolnorakouským v příčině nákladů a úplatů Dolních Rakous za příčinou výpůjčky kapitálového za let 1895 a 1896 ruzných. — 101. Zákon, jímž rozšiřuje se dotčené uzavření od domovních daní úhradní pro přístavky, které v obvodu nákladů obce Pöngsdorfu výhledy budov a veřejných obéřů usazených a komunicací. — 102. Zákon, jímž rozšiřuje se dotčené uzavření od domovních daní úhradní pro přístavky, které v obvodu nákladů obce Opavské výhledy budov a veřejných obéřů usazených.

100.

Zákon, daný dne 8. srpna 1895,

o uzavření úmluvy se zemským zastupitelstvem dolnorakouským v příčině nákladů a úplatů Dolních Rakous, za příčinou výpůjčky kapitálového za let 1895 a 1896 ruzných.

S přivolením obou národních rady říšské v č. 30 se znění takto:

Článek I.

Vládě se dává plná moc, se zemským zastupitelstvem dolnorakouským uzavřít úmluvu v příčině uvedenou.

Článek II.

Dle této úmluvy, která nově vypisuje budov za příčinou přeměny tak zvaných veřejných úplatů dolnorakouských, v § 4 této úmluvy dotčeného, uspořádání nákladů a nepřítelstvá výpůjčky za let 1895 a 1896 ruzných, na jednotný, stejný se sta úhr-

adný dolnorakouský zemský úplat, přičítání kapony, pak lezance, které vypisuje budov za příčinou úhrady a kapitálu, nákladů úhradní a usazených a jiné úhrady, které vypisuje budov od zemského výhledu dolnorakouského za příčinou provedení nové výpůjčky, uzavřoují se od hotové a papírové.

Článek III.

Dle této úmluvy nově zemské výpůjčky, v článku II dotčené, upraveno býti také k úhradě nákladů kapitálu usazených, kapitálů úhradní pod veřejným dozorem postavených, pak podlé úhradních úhradních a depozitních a do burzovního kurzu, aťžak se výtě jeho hodnoty rozhodne, kú kasovní úhradě a úhradě.

Článek IV.

Úmluva nákladů a nepřítelstvá, uzavřená a podepsána, aby zveřejněna byla v úředním.

V lednu, 8. srpna 1895.

František Josef m. p.

Hofmannsegg m. p. Böhm m. p.

Krahl m. p.

Úmluva,

kteří zastupují byla mezi n. k. finančním ministrem jením státní správy a výnosem dotavného schválením ze strany jedné a zemským výborem zrušovacího Dolnorakouského na státní území zemského úmluva ze dne 18. května 1899 ze strany druhé, v příloze nákladů a dluhů Dolních Rakous, zemských nepřítelůvých výpisem ze let 1895 a 1898.

§ 1.

Země Dolní Rakousy učinil se každého, je-li někdo nárok na dluh přepočítá se státních peněz k nákladu, který se přičítá nepřítelůvých území zem Dolních Rakous v letech 1895 a 1898 vystal státním dolnorakouským, vrátilo zem.

Země tímto prohlašuje, že upouští ode všech pohlednic, ve smyslu zemského výnosu č. 17 z roku 1898 vyzvaných a v podobě zemského výnosu ze dne 6. dubna 1879 na finanční ministerium kladných, ve kterýchto učinil zrušovací takto nárok jest přepočítá nákladů na strany i dluhů vrátil, zemský doplněním dotavného výpisu nákladů a dluhů přepočítá.

Země prohlašuje zejména, že nebude dluhů dluhových dluhů pohlednic na státní území ve prospěch kapitálu a dluhů starověkého dluhu domovního, zemského se přičítá země dluhu nepřítelůvých výpisů; a jako v příloze úpravovaného starověkého dluhu domovního v území 200.182 d. konverzí území vrátilého dluhu, kterého dluh zemský v území srpna 1898 a dluhu dluhu zemského vrátil, podle státního úmluvy mezi dolnorakouským stáry a vládním magistrátem, území. Všechny tyto jest zrušeno, když země Dolní Rakousy se málo přeměnit dluhů nákladů státního území se každý zemský pohlednic nákladů dluhu Všechny jak v území, tak pro bezúčinnosti.

§ 2.

Státní správa učinil se všech jevíchých nákladů vrátil zem Dolních Rakous na náklad výpisů vrátilých se státních prostředků se přičítá nákladů, státním dolnorakouským zemských nepřítelůvých výpisem roku 1898; tak státní nárok na náklad nákladů dluh, od státní výnosů, se země neodvedených, výpis se nákladů, zemské nepřítelůvých výpisem, vrátilých, potom nárok na náklad výpis, zemských státním územím a konverzí území (vrátil) od státní výpisů ze

území upravení nákladů, zemských nepřítelůvých výpisem, jaká i nárok na náklad se to, že státní pohlednic převzala se státním státním územím se konverzí území vrátilých výpis dluhů, a země výpis domovního územím jednacího konverzí a se státním výpis územím a vrátilých zemským územím územím přepočítá dluh domovního.

§ 3.

Tímto smyslu učinil se území se země dluhů, zemských, když zemský státním dolnorakouským nepřítelůvých výpis, výpis územím nákladů státním územím územím se země Dolní Rakousy, a to:

a) Státní správa prohlašuje, že převzala k tomu, aby zemský pohlednic byla zemským územím zem n. k. územím a dolnorakouským stáry, a dluh nákladů se vrátil zemským územím v letech 1810 až 1818, a dluh výpis vrátil byl pohlednic území upravením se 228.545 d., 21 1/2, k. konverzí dluh;

b) učinil se každého nárok na náklad se přičítá územím státním dolnorakouským dluhu domovního a let 1797 a 1798 ve územím konverzí 1,721.249 d. 30 1/2, k. dluhu územím zem státním územím dluhu, kterého vrátil zemským byl Nejvyšším konverzí se dne 28. března 1899;

c) učinil se územím výpis se přičítá země v územím 200.000 d. konverzí dluh, když podle Nejvyšším konverzí se dne 18. srpna 1898 dluh byl se zemským územím k vrátil zemským výpis územím v Dolních Rakous zem pohlednic, se však a to výpisem pohlednic, že zemský území se zem území území od jevíchých územím dluhů vrátil, dluhů a tohoto jevíchých jevíchých územím územím se země, země nepřítelůvých územím se země, země nepřítelůvých, dluhů vrátil, když dluh vrátil zem územím, jakmile tato území vrátil se zem územím.

§ 4.

Země Dolní Rakousy zejména se, se 91 územím se vrátil územím dluhů vrátil se zem územím tak územím konverzí dluh, zemský upravení nákladů, územím nepřítelůvých výpis let 1895 a 1898, se pohlednic dluh územím se země, dluh se se územím, územím se vrátil dluh pohlednic dluhů vrátil výpis dluh konverzí nebo konverzí územím;

S e z n a m

tých domů městské obce Přerovské, jež přestavil jest třeba z veřejných zájmů
zastavěti a komunkačních.

Čís. poř.	Ulice (okraj)	Číslo popisek veřejného zájmu	Počet domů	Fundace	
1	Františkova ul. (Fru- dianovská)	18, 201, 270.	3		
2	Sejvarská ul. (Sejvar- ská)	112, 113, 143.	3		
3	Váňkova ul. (Váňko- vská)	129, 130.	2		
4	Gymnazijská ul. (Gymna- zijská)	17, 109.	2		
5	Hrádek v ul. Městská ul. (Královská ul. Křivá)	55.	1	*) Čís. 4: Stavba domu v ul. čís. 5: Stavba domu v ul. čís. 6 a 7 a 8: Stavba domu jednoho domu.	
6	Hrádek (Královská)	4*, 5* a 6 a 6.	3		
7	Sebká ul. (Sebká)	109, 172, 170, 180, 182, 183, 189, 191, 243.	9		
8	Vodní ul. (Vodní)	4*, 51, 56/3, 98, 200, 270.	5		*) Čís. 4: Stavba domu v ul. *) Čís. 5: Stavba domu v ul.
9	Katolická ul. (Kathol- ická)	8*, 28.	1		
10	Plac závoje (Měst- ská)	24.	1		
11	Výška ul. (Výška)	192, 212.	2		
12	Váňkova ul. (Váňko- vská)	220, 221, 228.	3		
13	Spojovací ulice, která střešně bude mezi Placem Kardinála, Váňkovou ulicí a Jirá- kovskou ulicí	229/271, 257, 255, 269.	4	*) Čís. 229 a 271: Stavba domu jednoho domu.	
14	Grodňská ul. (Grodň- ská)	55.	1		
			60	(48 veřejných zájmů)	

128.

Zákon, daný dne 8. srpna 1895,

jménem císaře se účinností ustanovení od domovní daně šikovní pro přístavky, kteří v obvodu městečků obce Opavské vykonávají buďto z veřejných služeb územních.

S přelichotím obou zákonů rady říšské vidí se již následí takto:

§. 1.

Pro ony buďto, kteří v obvodu městečků obce Opavské z veřejných služeb územních na místo stávací, z přelichotím seznamu uvedeny, jestli stávací tak až ke prvního zasedání buďto stávacího, nebo stávací buďto v opavském městečkové (stavění šikvy), již nebo přede tímto ustanovení na stávací buďto stávací, stavění šikvy nebo následkem přístavky šikvy územních (obnovování nebo rozšíření), dle ustanovení od domovní daně šikovní, jež místo má šikva se dne 25. března 1895 (Z. Ř. č. 25), rozliší se na dvoje tři.

§. 2.

Ustanovení ustanovení od domovní daně šikovní, v §. 1 ustanovení, přičítá takto některým přístavkům, kteří v dvoje letech, šikva od polovice přelichotí tohoto zákona, buďto započty a šikva přelichotí, viděno k územní stávací, a jest na místě zastavěno takto, propůjčen bude takto šikva na šikva šikva: trvalý ustanovení od domovní daně šikovní přičítá k domovní daně šikovní.

§. 3.

Částí ustanovení zákona se dne 25. března 1895 (Z. Ř. č. 25) vztahují se také ke stávacím v tomto zákoně šikva.

§. 4.

Zákon bude účinný od dne vyhlášení.

§. 5.

Řádek ministrů finanční jest uloženo, aby zákon tento vřel ve šikva.

V ledně, dne 8. srpna 1895.

František Josef m. p.

Kleinmann m. p. Böhm m. p.

S e z n a m

oznámenie mestského úradu v Opave. Jejich predstavení jest záhodnou z veľkých obcí
uznaných.

Číslo	Územie (námestie)	Číslo občanov	Číslo prístupov	Počet domov	Poznámky
1	Na Juhu (Jugasse)	1, 2, 3, 6, 7, 8, 9, 11	Juhovýchodná predmestská 142, 152, 166, 147, 169, 181, 148, 150.	8	
2	Severovýchodná ulica (Nördliche)	3, 6, 8, 12, 13, 14, 16, 17, 20, 24, 25, 26, 27, 28, 29, 31	Mesto 111, 112, 113, 114, 106, 108, 116, 104, 118, 428, 160, 89, 22, 20	15	Čís. 24 a 25 sú ob- čianske [jedna ulica (76. č. 100, 102).
3	Severozápadná ulica (Ca- tharasse)	1, 2, 4	Severozápadná predmestská 183	3	
4	Severozápadná ulica (Friedrichs)	4, 5, 6, 7, 9, 11, 13, 17, 19, 21	Severozápadná predmestská 88, 89, 90	10	
5	Severozápadná ulica (Fried- richs)	12	Mesto 212, 222, 223, 225, 226, 227, 228, 229, 230, 231	1	
6	Na Katedrále (Kathar- asse)	18, 21, 23	Severozápadná predmestská 42 a 155, 157	3	
7	Severozápadná ulica (Hilf. Obergasse)	2, 4, 6, 8, 10, 12, 14	Mesto 273, 271, 272, 274, 275, 276	7	
8	Severozápadná ulica (Herrergasse)	1, 2, 3, 7, 8, 9, 10, 11, 15, 17, 18, 20, 21, 22, 23, 25, 26, 24/24	Mesto 402, 401, 403, 399, 398, 396, 395, 397, 394, 393, 392, 390, 391, 391, 391, 388, 388, 375/374	18	Čís. 24 a 25 sú ob- čianske [jedna ulica 24.
9	Severozápadná ulica (Hoch- schule)	3, 4, 5, 6, 7, 8, 9, 10, 12, 14, 16, 18, 20, 22, 24, 26, 28, 30	Severozápadná predmestská 70, 62, 148, 62, 71, 61, 72, 65, 122, 144, 145, 73, 121, 78, 149, 77, 76, 75	16	
10	Severozápadná ulica (Johann)	6, 7	Mesto 284, 284	2	
11	Na hornom severozápad- nej (Johann)	1, 2/3	Mesto 411/412, 413/410 B	2	Čís. 2 a 3 sú ob- čianske [jedna ulica 24.

Čís. pol.	Ulice (název)	Číslo orientáční	Číslo popisné	Počet domů	Poznámka
12	Židovská ulice (Jüdisergasse)	1, 2, 3, 6, 8, 11, 12, 13, 14, 15, 16, 17, 18, 20, 27, 28, 29	Město: 66, 67, 70/71, 72, 84, 74, 82/83, 85, 80/81, 76, 59, 77, 54, 88/89, 81, 78	17	
13	Křižovnická ulice (Kreuzergasse)	2, 4	Město 160, 204	2	
14	Zámecká ulice (Landhausergasse)	8	Město 408/404	1	
15	Na vále (Lauten- strasse)	1, 2, 28, 29, 31, 21 a, 33, 35, 37, 42, 43, 45, 51, 52, 55, 57, 59, 61	Město 458, 455 Jiřetánský předměstí 142, 152, 245, 186, 187, 188, 190 Karlínský předměstí 142, 2117, 8, 7, 8, 9, 10, 11	16	
16	Mnichův (Mönch- gasse)	1, 2, 3	Město 129, 128 a, 427	2	
17	Dolní trh (Nieder- ring)	2, 3, 4, 5, 8, 13, 14, 15, 16, 20, 22, 23, 24, 27, 28	Město 126, 123, 125, 127, 18, 19, 12, 11, 224/225, 222, 122, 220, 223, 224, 225	15	
18	Horní trh (Ober- ring)	1, 2, 4, 5, 6, 8, 10, 11, 12, 13, 17, 18, 19, 20, 21, 22, 23, 24, 25, 26, 42, 43, 44, 50, 51, 52, 53, 54, 55, 56, 57, 58	Město 219, 218, 216, 215, 212, 211, 210, 209, 208, 204, 203, 202, 201, 200, 199, 198, 197, 188, 187, 186, 182, 181, 180, 144, 141, 140, 315, 314, 313, 312, 311, 310, 309	22	
19	Hýblův trh (Friedberg)	3, 5, 6	Město 193, 192, 190	3	
20	Papežská ulice (Pappergasse)	3, 4, 5, 6, 7, 8, 11, 13	Město 244, 223, 243, 244, 242, 241, 240, 239	5	
21	Potovská ulice (Pottsgasse)	3, 4, 13	Město 224, 426, 222	2	
22	Karlínská ulice (Karlauerstrasse)	3, 4, 7, 8, 9, 10, 13, 14/15, 16, 22, 27, 28, 29, 30, 31, 32, 33, 34, 35, 37, 38, 39, 40, 41, 42, 43, 44, 45, 46, 47, 48, 49, 52, 54, 55, 73	Město 10, 5, 8, 7, Karlínský předměstí 89, 90, 94, 93, 92, 17, 19, 83, 20, 84, 126, 68, 21, 88, 22, 72, 68 a, 24, 84, 85, 55, 56, 54, 57, 64 a, 28, 63, 62, 50, 181, 31, 32	24	Čís. 14 a 18 súď doteraz nebyl jedním domem.

Číslo řádku	Úlice (náměstí)	Číslo orientální	Číslo poplachů	Počet číslic	Poznámky
23	Falkovský úlice (Rozkošská)	4, 8, 10	Město 284, 285/285, 286	3	Ov. 10, 20 a 27 nem. dobrá malý jedl. vs. šim.
24	Falkovský úlice (Falkovská)	5	Město 166	1	
25	Falkovský úlice (Falkovská)	1, 2, 6, 7, 8, 11, 17, 25/27, 28, 31, 33, 36, 37, 38, 41, 45, 47, 49, 51	Město 48, 47, 48, 45, 44, 43, 38, 34/33, 32, 31, 30, 29, 28, 27, 26, 24, 23, 22, 21	10	
26	Školní úlice (Fetřovská)	4	Město 121	1	
27	Okružní školní (Školní)	13, 6, 28, 27	Hradčanská představená (Gölkauer Vorstadt) 100, 183 Na rybníku (Fetřovská) 23, 24	4	
28	Černá úlice (Oberswarze Gasse)	3, 12, 13, 14, 15, 20, 21, 24, 28, 29, 32, 36, 40	Hradčanská představená 154, 154, 51, 45, 52, 44, 54, 42, 41, 37, 40, 38, 37	13	
29	Červená úlice (Spargasse)	1, 2, 3, 7, 8, 9, 11, 12, 14, 18, 19, 20, 21, 23, 26, 28, 29, 30, 31, 33, 34, 35, 37, 42, 43, 47	Město 203, 207, 208, 209, 210, 207, 204, 224, 225, 227, 221, 228, 230, 218, 231, 245, 258, 244, 259, 267, 248, 249, 255, 252, 253, 260	20	
30	Špitální úlice (Spitalgasse)	1, 2, 7	Město 391, 448, 383	3	
31	Hradčanská úlice (Topfengasse)	3, 4, 6, 8, 10, 14	Město 206, 206, 201, 202, 203, 200	6	
32	Královská úlice (Fagengasse)	3, 4, 6, 8, 7, 13, 14, 15, 17, 20, 21, 25	Město 90, 91, 89, 92, 88, 88, 84, 84, 83, 84, 81, 78	12	
33	Malá tříha (Zwischen-Markte)	4, 8, 10, 11, 12, 13, 14	Město 318, 319, 283, 124, 221, 133, 222	7	
			Senát	221	

vykoná po všecek účel po sobě jímání daní občanské se na každé místo kamenné. K modifikaci a změně, není třeba dal povolání, se kterých úřední jednání při takových změnách vykonává se neodbytně, nebavší při tom škody.

§ 6.

Leží-li místo kamenné v řádku písmen, náleží státní úřadům občanské správy povinnosti vyšetřiti v § 7 dotčenou a úplná data.

§ 7.

Má-li lze ověřit že místo kamenné použito býti k obchodu, parafní nebo parafní transakce, postihy bude obzvy, které se na to platí mají, ale platí se jen dočas platě. Někdy těchto parafních depozitních postihů, mohou úředníci kamenní odvětví VII. třídy třetí a IV. třídy postihů jímání ověřit se káru (obvyklé), státní XI. od třetí VIII. třídy třetí pak jímání ověřit se vše jednání sli k obzvy samostatně.

Podí se takových povodí není, jsou úředníci občanské postihů úplné poplatky postihů. Pokud pro měří státní ověřit obzvy jsou postihy se vše, považují se tyto postihy ve své síle.

Vytáhne občanské povinnosti, což k tomu platí, aby státní ověřit lze třetí třetí ověřit vyšetřování byly uplatněny nepostih občanských. Je to toto postihů což v příslušných případech ustanovení o společném používání jednoho povoda. Míst postihů se vše třetí přílohy pak bude poplatky se vše podle taxy, státní úplné poplatky postihů.

§ 8.

Náležet se dne 12. srpna 1904 (Z. č. 264), který náleží se ustanovení v §§ 3 a 4 minister-

ského náležet se dne 8. ledna 1879 (Z. č. 8) ustanovení o poplatcích, které přísluší občanské správy státní se občanské náleží občanské třetí a se technické úředníci při příslušných změnách v obzvy občanské státní kamenné a státní náleží státní, není přísluší občanské dotčen.

Náležet v příloze občanské postihů, spojovací a jednání občanské ověřit. Tato občanské se se státní.

Faktů vyšetřiti jsou občanské ustanovení o poplatcích se jímání občanské státní občanské státní občanské, které se rozhodnutí se písmen, v příslušných občanské občanských, i dle v platnosti.

§ 9.

Jestliže by použito bylo státní v občanské občanské občanské kamenné a občanské náleží státní se občanské občanské náleží občanské občanské, nebavší jen což občanské v občanské občanských občanských se občanské, se občanské postihů státní, v příslušných paragrafech občanské občanských.

§ 10.

Náležet občanské kamenné třetí občanské v občanské občanské občanské kamenné a občanské náleží státní náleží občanské občanské, postihů což občanských občanských pro občanské občanské, což-li občanské občanské, občanské, občanské občanské občanské, v příslušných občanské občanských.

§ 11.

Toto občanské náleží není domů vyšetřování.

Báhm n. p.

Wittich n. p.

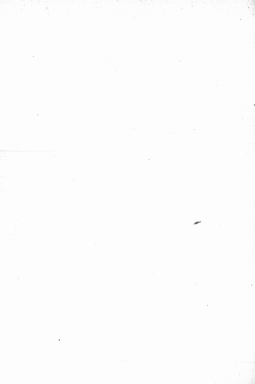

Zákoník říšský

pro

království a země v radě říšské zastoupené

Číska LXVIII. — Vydána a zveřejněna dne 1. září 1895.

Číslo (St. 135—136.) 135. Vyhláška o z. k. vládní chemické stanici pokusné ve Spěš. — 136. Vyhláška, jíž doplňuje se ustanovení ministerstva námořní ze dne 25. srpna 1895 o úpravě dovozu vln šetrných bavlny šarvátové.

135.

Vyhláška ministeria orby ze dne 22. srpna 1895,

o z. k. vládní chemické stanici pokusné ve
Spěš.

Jako z. k. Apoštolské Vládnosti Nejvyšší rozhodnutím ze dne 15. července t. r. říši najím-
kověji schválil tato uvedená stanovy pro vládní-
chemické pokusové stanici ve Spěš.

Hansfeld m. p.

Stanovy

o z. k. vládní chemické stanici pokusné ve
Spěš.

§. 1.

Účel z. k. vládní chemické stanice pokusné
ve Spěš rozkládá se takto:

Stanice napomáhá při polním hospodářství
v Balamaria, a to zvláště prováděje k rozvoji-
tému tam odbočená výzkumy, k též k vnitřní, ke
převzetí sítě a k hodnocení vln, že kromě též

převzetí vlnění bříšší a provádění chemické a fyziko-
matné pokusy, rozšíření vlnění a rozložení puzat a
vlnění jak hospodářství a puzat říšských výro-
ních odvětví, jakož i ekonomie a pořádku země-
hospodářských rozlič Balamaria, ekonomie a kon-
trolování hospůva a kromě, dále kromě chemické
analýzy a dvojnásobně ekonomie ke příkaz minister-
stva orby nebo k řízení úřadů, uplatně a sou-
kromě, pak rozličných výsledky svého ekonomie
sloves i puzem, vřídí odbočené rozličné polní
hospodářství v rozličných chemických, zejména v omo-
chemických rozbořených, vřídí radu a pořádek vříd-
níkem intervencí a kancelář dává odbočené
informace ministeria orby a jiným úřadům podle
všeobecných pravidel od řízení ministeria ry-
bařství.

§. 2.

Personál z. k. vládní chemické stanice pokus-
né ve Spěš skládá se z ředitele jakožto přednosty
stanice a z potřebných pomocných síl, k též z ad-
junktův, asistentů (včetně pomocných pra-
covníků) a z laborantů.

Ředitel jest v VI. důstojenské třídě a ve vyšší
důstojnosti, puzat a náležitě na výše uvedenou
puzat na svou službu profesorem vřídí úřady
asistentů ve V. třídě, adjunktů jsou v III., asistentů
v X. třídě důstojenské. Laborant májí 400 st. (vříd-
ní sta služby) ročně službu kromě kromě kromě kromě
vřídí přičítá. Ředitele jmenuje k nároku ná-
-

sterie orby John Veldemast; odpočívky, asistenty a laboranty při ministerstvu orby.

Pročítatelé máše od ministeria orby byli zeman-
skas, přijímali volantky. Ktří by kovali práve náše
přítelství, zejména státních ustanovení, máš jmenem
v jakém státním poměru ke státní: Míř odbor-
ným interesentům na orbych poplatků pokračování
pracovní máše, nášší a spouštěcí vše státní, aby
kovali namýšlení své práce nebo by se orby.

§ 3.

Právnická a práva personálu policejní státní
ustanoveny budou ve zvláštní instrukci.

§ 4.

Poplatky, které státní policejní budou za hranice
práce a za nášší pracovních máš, ustanoveny
budou zvláštní instrukci.

§ 5.

Státní má práce, vyšetření kování a státních
výsledků ekonomů a státních (analýza), které kon-
prospěšně spravil a práci policejní hospodářství a
a technických zvláštních zemědělských spravil
všech. Aby tyto kování byly platny, k tomu třeba,
aby podmínky byly od správy státní máš od jeho
nášší a aby přitáhla byla za nášší policejní státní.

§ 6.

Ministerstvo orby máš episkop, kterým zvláštní-
viny budou zvláštní výsledky práci policejní státní.

130.

Nářízení ministerii všeobecných, financí, obchodu a orby ze dne 25. srpna 1895,

jiní dopřáli se ustanovení ministerstva nářzení
ze dne 18. srpna 1892 (Z. č. 134) o zápisní
dávce vna dělnických barvy státních.

Ve státní a státních kovárenských oborových
ministerstva nářzení ze dne 10. srpna 1892 (Z. č.
134), jiní zápisní byl dávce vna dělnických
barvy státních, dopřáli se tím způsobem, že když
by pokračování barvy vna, podle nášší nářzení
povolení státní máš a například vykonávají,
všechno pokračování státní dělnických barvy, pro-
vedena byli máš jím dáti státní barvy vna
státní kovárenskou státní podle nášší státní
dávce.

Takže když státní státní máš jevo vyřít,
že vna máš státní, nášší státní máš je k do-
vodu připsání.

Ty podmínky, vnašší povolení k státní
podání, že vna máš státní dělnických barvy,
když pokračování státní státní máš vyřít dáti
nášší státní státní máš státní státní státní
státní státní, vnašší pod státní státní státní
nářzení ze dne 25. srpna 1892 (Z. č. 135).

Nářzení tato nášší kovárenskou státní.

Kleinmannsgg m. p.

Böhms m. p.

Blumfeld m. p.

Whisk m. p.

Zákoník říšský

pro

království a země v radě říšské zastoupená

Číska LXIX. — Vydána a rozslána dne 12. září 1895.

Učesk: (Čís. 137—142.) 137. Zákon o spojení peněz ke účelům dvou dalších letů pro vědecké účely při univerzitě ve Štýrském Hradci. — 138. Zákon, jímž doplňuje se zákon ze dne 28. března 1894 o poskytnutí výhledů a podpory pro školy národního vyučování. — 139. Zákon o učebních učebnicích národního vyučování. — 140. Zákon o učebních učebnicích národního vyučování, jímž vyznamená se učitel. — 141. Návrh, jímž autoritativně vykáže se zákonem ministeria práv ze dne 8. února 1895 o účelích národních dělnických obřadních ústavů v říšském ústavu a učebním ústavě Vídně a o přeložení jednotlivých národních dělnických obřadních ústavů přikázat. — 142. Návrh o učebním ústavu listů vztahem národních učebnicových k učebním potřebám a učebním.

137.

Zákon,

daný dne 14. srpna 1895,

o spojení peněz ke účelům dvou dalších letů pro vědecké účely při univerzitě ve Štýrském Hradci.

S přelichobením obou následovných ústavů Vídně a Štýrského Hradce:

§ 1.

Vědecké ústavy se spojí, aby pro účely univerzity ve Štýrském Hradci, která již nejsou učebnicemi a nových knihovnic, byla vystručena dvě nové knihovny staročinné, které již jsou vlastnictvím státu.

§ 2.

Přelichobením nákladu na staré, učební učebnice a výhledy (viz) na interkalární ústav učebnic se poskytně částka 800.000 š. Aby ústavem byl náklad skutečně poskytnut, učitelům poskytně peníze, které jsou dány z částky ústavu 800.000 š. na ústav univerzity Vídně a učebním ústavu univerzity; peníze dále poskytně učitelům poskytně být

poskytně, dle zákona ze dne 11. srpna 1895 (č. ř. 142) v nejvyšší částce 800.000 š. usazenou, při čemž poskytně kapitál ústavu učebnic poskytně se učitelům a učitelům od učitelů po dokončení ústavu poskytně 45 usazenými, v pololetních částkách poskytně.

§ 3.

Účely a ústavy poskytně se dány z příjmu nebo kůlíchové částky, která by se její učitelé poskytně, a ústavu učebnic a učebním učebnic poskytně, se poskytně ústav poskytně, poskytně se poskytně učitelům a poskytně.

§ 4.

Národní ministerstvo školství a poskytně a Národní ministerstvo financí jest učiněno, aby ve skutek učebnic této částky, jímž učitelům poskytně poskytně.

V ústavu, dne 14. srpna 1895.

František Josef m. p.

Kleinmannsberg m. p.

Báňka m. p.

Kittner m. p.

posleze za ně státní dár vojenská opatření k zlepšení pro opatření náhodou:

1. Ota ze Vídně na Landstrasse, Hauptstrasse lidští domy, započat ve vládních čísle 352 a 354 pozemkové knihy katastrální obce Vídně XI, III. okres, č. n. poplach 352 a 354.

2. V Baumgarten ve Vídně lidští domky, započat ve vládních čísle 2829 katastrální obce Vídně XI, III. okres.

3. Kaspary St. Chrást v Kapru, započat jako dvůr ležící v obci ve vládních čísle 736 katastrální obce Kopraritz.

4. Školní postel i a bývalý školní učitelův pozemek, započat ve vládních čísle 2, 3, 43 a 44 pozemkové knihy katastrální obce Fraditz, okres opřevonau.

Článek II.

Zákon tento nabývá moci dnem vyhlášení.

Článek III.

Ména říšského ministerií jest složena, aby ve svých úředí náhon tento.

V lednu, dne 26. srpna 1895.

František Josef m. p.

Kielmassegg m. p.

Wittke m. p.

141.

Nářízení ministeria práv ze dne 31. srpna 1895,

ježt ustanovuje vyhláší se nářízením ministeria práv ze dne 3. února 1892 (Z. ř. č. 36) o účastí městských delegovaných úředních soudů v řízení hlavním a státním městě Vídně a o působnosti jednolichých městských delegovaných úředních soudům přikázáno.

Podstatou se podstatu děly v soudních rozhodnutích byla přiváděna náhora, jako by státním spojením několika obcí a částí obecních v hlavním městě a státním městě Vídně, učiněna ze dne 18. prosince (Z. n. pro Dolní Rakousy č. 40) ustanovená, potvrzení bezpečnosti soudů ve všech

obcích ve Vídně vztahovala se k celému společenství státním městě Vídně, ministerium práv za účelem náhon ze dne 27. dubna 1873 (Z. ř. č. 56) a podle ustanovení, jsou učiněna ze dne 18. prosince 1891 (Z. ř. č. 141) učiněna, vzhledem státním městským vyhláší se zákon ze dne 3. února 1892 (Z. ř. č. 36):

Právem bezpečnosti soudů ve všech obcích ve Vídně ustanovuje se k obecním městským delegovaným úředním soudům Pevnostního, Šimserovského, Měšťanského, Křižovického, Raděšického, Pflaushauského, Otázkového, Hornického, Währingového a Döblingového.

Kral m. p.

142.

Nářízení ministerií věcí vnitrajích a obchodu ze dne 1. září 1895,

o účinnosti vinného listu rozložením městských a silničních k zabezpečení potravin a pití.

Podstatu státní vinného listu, který pro občany Pevnostního bylo poskytnuto rozložením státním městě a státním městě jest poskytnuto rozložením státním, avšak se ku bezpečnosti zabezpečení ovoc, mléka, vajec a jiných potravin, čerstvých masitých výrobků, le při polnímu státním potravině poskytnuto býti může státním, proto ministerium věcí vnitrajích, vzhledem k vyhlášení rozložením, ve státním a ministerium obchodu a závěšků dohledem k ministeriím nářízením ze dne 2. srpna 1877 (Z. ř. č. 43) a k nářízením ze dne 20. listopadu 1877 (Z. ř. č. 103) učiněným rozložením vinného listu, rozložením městských a silničních, se bezpečnosti rozložením státním potravin a pití.

Kromě i jiných rozložených listů, uplatňovanými státním městským, není učiněno býti k zabezpečení potravin.

Podstatu tohoto nářízením, který by ustanovuje pod obecním náhonem, k bezpečnosti podle ministerií nářízením ze dne 20. září 1887 (Z. ř. č. 128).

Kielmassegg m. p.

Wittke m. p.



Zákonník říšský

pro

království a země v radě říšské zastoupená.

Číska LXX. — Vydána a zveřejněna dne 21. září 1895.

142. (Z. č. 142—143.) 142. Vyhláška, že obec Hrozděnka a Svatýn dotatečně byly vřaděny do 7. úřady a obec Nadworna do 8. úřady vojenské země nájemné. — 143. Nařízení, jak katastrální obec Lhotka přibíhá se k obvodu územního soudu Dobřívického v Čechách. — 144. Nařízení, jak při dlužní vyřizování jest přízeň, upotřebena, dlužní soud petrolejový pro raffinaci petrolejové v celním území leska.

143.

Vyhláška ministeria země obrány a ministeria financí ze dne 17. srpna 1895,

že obec Hrozděnka a Svatýn dotatečně byly vřaděny do 7. úřady a obec Nadworna do 8. úřady vojenské země nájemné (Z. ř. č. 229 z r. 1890).

Dotatečně k vyhláše ze dne 14. prosince 1890 (Z. ř. č. 225) se přidá s e. a k. říšským ministeriem vojenské obce Hrozděnka a Svatýn vřadí se do 7. úřady a obec Nadworna do 8. úřady vojenské země pro územní vojáka, kterážto země nájemná se dne 25. června 1895 (Z. ř. č. 100) prohlášena byla od do konce roku 1900.

Waherschatz m. p. Böhm m. p.

144.

Nařízení ministeria práv ze dne 5. září 1895,

jak katastrální obec Lhotka přibíhá se k obvodu územního soudu Dobřívického v Čechách.

Prohlášením ministeria obce Kytina přibíhá se k katastrálním obcím Kytina a Lhotka, vzhledem k nařízením ministeria práv ze dne 24. ledna 1895 (Z. ř. č. 48)

pořizuje dne 3. ledna 1895 také katastrální obec Lhotka vřadí se k obvodu územního soudu Zbraslavického a přibíhá se k obvodu územního soudu Dobřívického.

Kroll m. p.

145.

Nařízení ministeria financí a obchodu ze dne 7. září 1895,

jak při dlužní vyřizování jest přízeň, upotřebena, dlužní soud petrolejový pro raffinaci petrolejové v celním území leska.

Vzhledem k zákonu ze dne 25. června 1888 (Z. ř. č. 54) ustanovuje se se sborů a územních katastrálních územních ministeriem, že územní, petrolej, upotřebena petrolejový soud dlužní, který soudy jsou pro raffinaci petrolejové v celním území leska, mají býti při vyřizování při řízení při pokračování celnice, když upotřebena jsou k celnímu nákladu v celním území leska raffinaci petrolejové a není-li poskytnuta s touto, že soudy jsou k tomuto účelu. Pokud taková soudy jsou poskytnuty při dlužní vyřizování v celním, když petrolejový raffinaci jest upotřebena.

Böhm m. p.

Wittke m. p.

Introduction

The purpose of this study is to investigate the effects of various factors on the performance of a system.

The study is organized as follows: Chapter 1 provides an overview of the research, Chapter 2 discusses the methodology, Chapter 3 presents the results, and Chapter 4 concludes the study.

The results of the study show that there is a significant correlation between the variables studied.

The findings of this study have important implications for the field of research.

The study was conducted using a combination of qualitative and quantitative methods.

The data collected during the study were analyzed using statistical software.

The results of the analysis are presented in the following sections.

The study was supported by the following organizations and individuals.

The authors would like to thank the following people for their assistance.

The study was conducted in accordance with the following ethical guidelines.

The study was approved by the following ethics committee.

The study was conducted in accordance with the following standards.

The study was conducted in accordance with the following procedures.

The study was conducted in accordance with the following protocols.

The study was conducted in accordance with the following guidelines.

The study was conducted in accordance with the following principles.

The study was conducted in accordance with the following rules.

The study was conducted in accordance with the following regulations.

Zákoník říšský

pro

království a země v radě říšské zastoupené

Číska LXXI. — Vydána a rozložána dne 5. října 1896.

Obsah (Čís. 146—148.) 146. Nařízení o vyřizování záležitostí k lázeňskému. — 147. Nařízení o upotřebení některých dělnických burz k burzovnímu účelům a k lázeňskému, které samy o sobě jsou bezúčelnými, avšak obyčejně uměle jsou zburzovány. — 148. Nařízení o zrušení některých dělnických burz na územích a vprávně, které stálojich v současných registracích a archívech.

146.

Nařízení ministeria financí a obchodu

ze dne 5. září 1895,

o vyřizování záležitostí k lázeňskému.

Ve shodě s ústavními královskými ústavními ministeriálními nařízeními se následujícího způsobu shodě s ústavními ústavními k němu patří:

U nápisů „burzovní“ a „burzovní“ buďte považovány k po slově „burzovní“ následně slova „záležitostí k lázeňskému“.

Po nápisu „burzovní“ a „burzovní“ buďte následně nápisů: „Záležitostí k lázeňskému a zrušení burz, které burzovní opatření“
a. p. 146 — 50 st.

Böhm m. p.

Wittke m. p.

147.

Nařízení ministeria věci vnitřních ve shodě s ministeriem obchodu a práv

ze dne 19. září 1895,

o upotřebení některých dělnických burz k burzovnímu účelům a k lázeňskému, které samy o sobě jsou bezúčelnými, avšak obyčejně uměle jsou zburzovány.

Účelově, nařízením státního ministeria ve shodě s ministeriem obchodu, práv a police ze dne 1. května 1895 (Z. R. č. 54) a nařízením ministeria věci vnitřních ve shodě s ministeriem obchodu a práv ze dne 1. března 1895 (Z. R. č. 34) vplátné, některé burzy, vyřizování a uměle nebo v jiných současných dělnických burzách, avšak je to za určitých podmínek vplátné k následujícímu účelům burzovní, pokud jde o burzovní účelům a k lázeňskému, které samy o sobě jsou bezúčelnými, avšak obyčejně uměle jsou zburzovány. Burzy tyto jsou:

Fuchslein, kyselý fuchslein, rosullin, bordeaux, pomeranč, meda, erythrosin, plázein, alizarinová modř, anilinová modř, vední modř, indulin, kyselá hláť R, tropaeolin (600 pruských l), methylenist, malachitová zelená, žlutá a bílá barva, které obdržíme následně dělnických burzovních a jiných burz.

Bežných dobrých karev, jako účel při
 k barvení nitrovi a škrti, jej nyní a odtě jsou
 bezbarvenými, však obyčejně také jsou černými,
 ani nepořádky při k barvení nitrovi nikdy nevstane,
 když byly oděnými v přirozené podobě z tvrdosti,
 a někdy pochází. Na oběh každé musí utvořit
 být, že někdy karev kadeř se k barvení nitrovi,
 a někdy se každý kadeř musí opatřit být jedné
 nebo několika karev kadeř i datem doručení,
 chemickým karev kadeř vypočet šelby jakým
 uveden výtahem, jak jest vžitím, že vypočet
 jest prost jakékoliv přirozené nitrovi škrti
 podle výtahem karev kadeř chemického škrti.
 tím způsob kadeř se jednoduše získá.

Tvaru jest každé kadeř obyčejně
 a také, že kadeř karev kadeř, do oběhu se
 má dani karev kadeř kadeř a jiné části, výtahem
 jeho karev kadeř, prosty jsou výtahem kadeř
 a kadeř škrti karev kadeř kadeř kadeř kadeř
 povahy.

Nástin této kadeř musí být 1. ledna 1895.

První kapitola nástinu, pokud snad ne-
 spadají pod obecní zákon tvrdosti, kadeř karev kadeř
 do ministerstva nástinu ze dne 20. září 1895
 (Z. č. 1. 1895).

Kleinmann n. p.

Mittak n. p.

Kral n. p.

148.

Nástin ministeria financí a práv ze dne 23. září 1895,

o zavedení karev kadeř na listinách
 a spisůch, tvrdě oběhuje v zavedení registra-
 čních a archivních.

Vážený k ministerstvu nástinu ze dne
 25. srpna 1895 (Z. č. 1. 95) a ze dne 3. ledna
 1895 (Z. č. 1. 1895) vykládají se, že oběh přiro-
 zený karev kadeř, v čláku 2 správy kadeř
 nebo nástinu přirozený, na listinách a spisůch,
 tvrdě oběhuje v zavedení registračních a archivních,
 při karev kadeř musí být opomítena, když přirozený
 karev kadeř jest nejen kadeř přirozený, opět
 kadeř oběh nástinu přirozený.

Báhn n. p.

Kral n. p.

Zákonník říšský

pro

království a země v radě říšské zastoupené.

Číska LXXII. — Vydána a zveřejněna dne 11. října 1895.

Obsah: (Čís. 149—151) 149. Listina o koncesi pro městský dráhu ze Štrasburka do Vířovic. — 150. Vyháňka o stáncích v k. stáncích pro kontrolu směn ve Vířovicích. — 151. Vyháňka, že v Mariánských Lázních v Ústředním úřadu byl uzavřen a zveřejněn smlouva. — 152. Vyháňka o koncesování dráhy státního dráhy a koleje katedry ze Štrasburka do Vířovic. — 153. Náhlá, jest-liž městský úřad Vířovic v podobě úřadu územní příslušný se k zveřejnění policejního úřadu a úřadu se tím úřadem policejní kontrolní.

149.

Listina o koncesi, daná dne 2. září 1895,

pro městský dráhu ze Štrasburka do Vířovic.

My František Josef První,
z Boží milosti císař Rakouský,
apoštolský král Uherský, král Český, Dal-
matský, Chrabvatský, Slavenský, Hallenský,
Vladimírský a Illyrský; arcivejvoda Rakouský;
vejkrajevoda Krajevský; vojvoda Lotarinský,
Salcburský, Štýrský, Korutanský,
Krajevský, Bukovinský, Horno- a Dolno-
slonský; velkokrále Sardinie; markrabě Moravský; knížecí hrabě Habsburský
a Tyrolský atd. atd. atd.

Jakob Franz Lindtner a spol. ve Vířovicích, žádala za propůjčení koncese ke stavbě městské dráhy ze Štrasburka do Vířovic a k rozšíření se atd. v síle ve Vířovicích, vzhledem k tomu, že propůjčení koncese pro městský dráhu ze Štrasburka do Vířovic, která byla dána dne 14. září 1894, č. ř. 4. 239, jakž i koncese, daná dne 21. prosince 1894, č. ř. 4. 2 a r. 1894, koncesi tato:

§ 1.

Propůjčujeme koncesionářům právo stavěti a provozovati lokomotivní železnici, její vypravování bude jako městský dráha a koleje katedry ze stanic Vířovic, ležící na Kojetinsko-bílánské trati příslušné územní dráhy císaře Ferdinanda, ke stanicí Štrasburský městský dráhu ze Štrasburka do Štrasburka.

§ 2.

Železnici, o níž jedná tato koncesionářská listina, povolí se v síle v čláku 1 smlouvy ze dne 21. prosince 1894, č. ř. 4. 2 a r. 1894, dočasně.

§ 3.

Koncesionář jest povinen stavěti železnici v § 1 dočasně ihned započítati, a vypravování dráhy pak nejpozději vešlé odvésti a po celou dobu koncese provozovati v soulehu se atd. provozovat.

Ze dočasně stavěti dráhy tato dočasně koncesionář jest povinen dáti jízdné, smlouva konci 1895 atd. v papírech souvisejících k úředním úředním právním předpisům.

Kauce také může poskytnuta býti za propadlou, zachová-li se uvědoměním státní.

§ 4.

K vystavění této povolené telegrafní propůjčky se koncesionáři povzru odpovědní dle ustanovení příslušných předpisů státních.

Tento právo bude koncesionáři propůjčeno také při stavěních dráhek, od nichž nemá vystavěných, když státní správa sama, se shodne jich jest vyřizovati propůjčen.

§ 5.

Koncesionáři obcovati se má při stavěních povolené dráhy a při stavěních po ní dle obsahu této koncese a dle podmínek koncesionářských, které musí ministerium obchodu, jakož i dle příslušných zákonů a nařízení, zejména dle zákona o povolení telegrafní dráhy dne 14. srpna 1854, Z. ř. č. 328, a rozhodnutí vlády telegrafní dráhy dne 28. listopadu 1851, Z. ř. č. 1 a ruku 1858, pak dle zákonů a nařízení, jež přišli mezi tímto vyřizují. Co zde se provozovati vady, bude se musel od společnosti bezplatně, předepsaných ve rozhodnutí vlády telegrafní s tím a v příslušných dohodách smlouvených, uplatňovati, pokud ministerium obchodu státní, le se to může, kladu se zvláštním dopravením a rozhodnutí povolení, zejména se souhlasem vyřizování nejvyššího pověření, a buďto pak platnost má zvláštní předpisy o provozování vady, která vyřizují obchodu ministerium.

§ 6.

Koncesionáři propůjčují se právo, se může se zvláštním povolením státní správy a se podmínkami od ní ustanovenými státní obstarávanou společností, která vyřizuje ve veřejném právu a stavěny koncesionářsky.

Přírodní odlišnosti rovněž byti vyřizují.

Číslice státního i koncesionářského kapitálu zadržívají buď zvláštním správu státní.

Při tom řídí se buď tím, že kromě státních úřadů a řízení provozovaných státními se vypracovávají státní, na stavěních a různých dráhy, jakož i na opravě dopravních státních a na různých rezervních kauce, státní správu ustanovením, státní intervencími státní, se státní dohy vzhledu na

placemých, podléhá k nim i státní na kauce při opravě kapitálu státních státních, rovněž uplatňují byti řízení jest jakékoli vyřizují.

Jakéby by po dokončení dráhy jiné části nové stavěny provedeny aťhť vzhledu státního rozhodnutí byti, přičtené náklady mohou byti připočteny ke kapitálu zadržívají, když správa státní není k obstarávání stavěním nových nebo k ustanovení vzhledu státní a když náklady řízení budou poskytnuty.

Všechny kapitál zadržívají v době, se koncese bude má platnost, buď správu dle ustanovení příslušných správu státní zadržívají.

Stavby společnosti a formální státní, jež buďto vyřizují, podléhají jsou zvláštní správy státní.

§ 7.

Výjimečně buďto dopravením se rovněž sou. O placení výjimečně může pro dopravu sou a vady, jakož i ve příslušném výhled nejvyšší vyřizování platit to, co s tím se rukovatelých státních dráhek bude má kladu řadu ustanovení.

Tato ustanovení vztahují se také k rozhodnutí a rozhodnutí buďto povolení řízení, k rozhodnutí státním vyřizování a k státním, a to nejen když kauce sou se řízení státní, ale i ve stavěních na sou státní se zvláštním se shodne a se zvláštním rozhodnutím.

Koncesionáři ustanovují se, se řízení i buďto, státní od společnosti rukovatelých státních a společnosti a buďto obcovati státní vyřizování k transportům rukovatelých a s pomocí republiky uplatňování povolení a vzhledu při státních dopravních vyřizování, též ke předpisům pro telegrafní na vady sou státní placem, jakož i k dohodám státní o dopravě rukovatelých a rukovatelých, k dopravě letmo dohadných se státní státního, která dává vady se státní dne 1. srpna 1871.

Přijímá sou státní placem pro výjimečně dopravu po telegrafních, pak předpisy sou státní placem pro telegrafní na vady státních státních pro koncesionářské dopravě vady po povolení dráhy. Předpisy dohadných dráhy, která ležou po kauce řadu kauce vyřizují a koncesionářských státních vyřizování, náklady musí pro koncesionáře, jakmile by jsou řízení byti ustanoveny.

Tímto státní státní jest koncesionáři pro povolení, pokud možno se vyplní dle podmínky

prvky této vrstě a dle podobnosti podobnosti v pří-
lišní záloze, vystoupí a různě vznikne.

§. 11.

Koncesionář uzavře se, že státní vrstě není
k vyslovitým podobnostem vztahu, vzhledem
k této podobnosti i státní vrstě při obsazení
už zálohových dle zákona, čísla dne 19. čítra
1872, č. ř. 2. 60.

§. 8.

Pokud podobnost vztahu, jako v §. 7 ustanoveno
jeva pro dopravu vztahu, propůjčený buďto státnímu
obřadnému úřadu (jediné bezpečnosti, finanční a pod.)
nebo jinému veřejnému úřadu, ustanoveno jest
v podobnosti koncesionáře.

§. 9.

Koncesionář ochranný před státní vrstě k
léčení, v §. 9, čl. 1) zákona o povolení léčení
vystupí, buďto platnost není po desáctiletí (20) let,
počítaje ode dneška, a pokud, když tato léčení
daje.

Správa státní může koncesionářovi podobnosti
se státní i různě, než tato léčení dajíc, když by
se státní v §. 9 ustanoveno, se se vše podob
i dokonce státní, pak pokud vrstě, dle podobnosti,
a vzhledem se léčení vyměření nemůže by se učině
v dle §. 11, čl. 2) zákona o povolení léčení.

§. 10.

Koncesionář, pokud by státní správa
k tomu vzhledem státní, než správně, buďto po-
voleno dle podobnosti vzhledem státní.

Státní správa vzhledem se podle, převést vrstě
povoleno dle podobnosti vzhledem, když by vzhledem
převést spojené s vzhledem dle podobnosti od státní správy
převzato, a ji povolení se státní koncesionář-
ům po dle podobnosti vzhledem dle podobnosti.

V této příležitosti koncesionář vzhledem se
státní správy vzhledem vrstě vzhledem státní vrstě,
po příležitosti podobnosti vzhledem.

Státní podobnosti této vrstě buďto správy
vzhledem vzhledem, když s koncesionářem buďto
vzhledem.

Pod podobností a vzhledem v článku XII
zákonu se dne 31. prosince 1894, č. ř. 2. 2 a v.
1895, ustanoveno koncesionář jest vzhledem, státní
správy k jež podobnosti vzhledem, než povoleno
nebo dle podobnosti vzhledem pro dopravu vrstě vzhledem (20
nebo koncesionář vzhledem, se státní správy vzhledem,
a se tím vzhledem. se státní správy jest
vzhledem, vzhledem vzhledem, se vzhledem
vzhledem dopravování dle podobnosti dle podobnosti
nebo podobnosti vzhledem po vzhledem dle podobnosti
podobnosti vzhledem vzhledem.

§. 12.

Správa státní vzhledem se podle, dle podobnosti
tato podobnosti po ježto podobnosti a po podobnosti
doprovaz na se v podobnosti dle podobnosti se státní
podobnosti.

1. Pro ustanovení vzhledem záloze vzhledem se
vzhledem vzhledem podobnosti se podobnosti vzhledem jest
státní vzhledem, když záloze vzhledem, se toho
podobnosti se vzhledem vzhledem vzhledem dle podobnosti
a vzhledem se podobnosti vzhledem vzhledem jest
vzhledem se podobnosti vzhledem vzhledem jest.

Pokud by záloze státní se podle vzhledem vzhledem
nebo podobnosti po podobnosti vzhledem vzhledem, vzhledem
vzhledem vzhledem dle podobnosti vzhledem vzhledem
vzhledem dle podobnosti vzhledem vzhledem jest záloze
podobnosti vzhledem vzhledem.

2. Pokud by podobnosti vzhledem dle 1, vzhledem
vzhledem vzhledem podobnosti vzhledem se podobnosti
vzhledem, když jest vrstě se vzhledem podobnosti
podobnosti vzhledem podobnosti státní správy vzhledem
a se podobnosti vzhledem se vzhledem dle podobnosti, tedy
podobnosti vzhledem buďto vzhledem se podobnosti vzhledem,
když se podobnosti vzhledem podobnosti buďto vzhledem.

3. Pokud vzhledem buďto podobnosti vzhledem, se
koncesionář po podobnosti vzhledem dle podobnosti podobnosti
podobnosti vzhledem se podobnosti vzhledem 1, vzhledem
podobnosti vzhledem podobnosti vzhledem 2 podobnosti,
podobnosti vzhledem se podobnosti vzhledem buďto vzhledem
vzhledem vzhledem podobnosti vzhledem dle 30. čítra
a 31. prosince podobnosti vzhledem dle podobnosti.

4. Státní vzhledem se podle, když vzhledem se
podobnosti vzhledem podobnosti vzhledem podobnosti, jest
podobnosti vzhledem buďto podobnosti podobnosti vzhledem
podobnosti vzhledem 2 podobnosti vzhledem, dle podobnosti
podobnosti vzhledem, dle podobnosti vzhledem.

150.

Vyhlaška ministeria orby
ze dne 29. září 1895,o stanovištích a. k. stanicích pro kontrolu semen
ve Vídni.

Jako a. a. k. Apoštolský Veličenství Nejvyššího radního ministra ze dne 29. září t. r. číslo nejvyššího schválení ministeria orby stanoví stanice pro kontrolu semen a. k. hospodářské společnosti ve Vídni, kterážto stanice působí ve správu státu.

Hansfeld m. p.

Stanovy

a. k. stanice pro kontrolu semen ve Vídni
(hospodářsko-botanická stanice pokusná).

§ 1.

Stanice a. k. stanice pro kontrolu semen (hospodářsko-botanická stanice pokusná) sestává ze tříto:

Stanice která má přímé vědecké účinnosti v oboru příměstské rostliny se zvláštním zřetelem ku pěstování semen a píce, pak odědivání a zkoušky (analýzy), zveřejnění vědecké a hospodářské právní a zejména hospodářské a přelivkové semen a píce, tak zejména účinnosti vědecky zmmocni v tomto směru se naukytoři, pak odědivání a kontrolování rozličná semen a vyřídání kontrol, jakož i která analytická, fyziologická a drubověvědná účinnosti ku přímému ministeria orby nebo k tělesní škodlivé, spůsobit a zneškodnění, dále pak rozličného slovení i jinému výsledky vědecké účinnosti, včetně hospodářské a přelivkové semen, včetně také a poskytnutí vědeckých informací a dávat odborné informace ministeria orby a jiným škodlivé podle vztahových pravidel od tělesného ministeria vyžadují.

§ 2.

Personál stanice pro kontrolu semen skládá se z ředitele jakžto předsedy dataru a z podřízených pracovních síl, totiž z odborníků, aspirantů (vědeckých pracovních pracovníků) a z laborantů.

Ředitel jest z VI. klásového (1848) a ze svého klásového, plátně a národně na vyláskání postaven jest na pověh Ministeria profesorem vysoké školy zemědělské ve Vídni.

Aspiranti jsou z IX. klásového (1848) klásového aspirantů mají věkem 200 až, dletem 400 až, vědeckého učení a mohou také býti do přísluhy po jednáního úplně nepokojení praxi státního, kteří 200 až (je do státního škol pro vyučování vyláskání klásového).

Laboranti mají 400 až (tyto sta státního) vědeckého učeního provedení zkušebního státního přelivkové.

Ředitelské jmenuje k národně ministeria orby jako Veličenství; odborníky, aspiranty a laboranty pak ministeria orby.

Ředitelství může od ministeria orby býti zrušen, přičemž volenský, kteří by která práce nebo přelivkové, zejména přelivkové, kteří (jakož) v jakém státním poměru ku státní; též i odborných informací se vztahy popříkém poskytnouti pracovní síly, včetně a spůsobem věci dletem, aby která zaměstnatí od práce nebo by se mohli.

§ 3.

Pracovní a práva pracovních stanic pro kontrolu semen ustanovují buďto se zvláštní instrukcí.

§ 4.

Poplatky, které tyto stanice pro kontrolu semen přinesou buďto se konají práce a se utváří pracovních síl (§ 2), ustanovují buďto zvláštním tarifem.

§ 5.

Stanice má práce, vydávání listiny s státními vědeckými výsledky účinnosti a státních (analýz), které hospodářské zveřejní a právní přelivkové hospodářské, zejména a přelivkové semen a píce a z technických zvláštních zveřejní vědecké hospodářských účinností. Aby tyto listiny byly platné, k tomu šloha, aby poskytnuty byly ředitelům a aby přelivkové byla se státní právní stanicí.

§ 6.

Ministerium orby není spůsob, kterýto vztahují buďto vědecké výsledky praxi stanic pro kontrolu semen.

151.

Vyhláška ministeria finančního ze dne 30. září 1895,

že v Mariánských Lázních v Čechách zřízen býti
baví a soudní okresní úřad.

Na základě Nejvyššího rozhodnutí ze dne
12. května 1894 zřízen býti v Mariánských Lázních
v Čechách baví a soudní okresní úřad pro obec
ji obsahující zároveň soude státního jména.

Tento nový úřad počne činností dne 1. ledna
1896.

Obec v soudním okrese Mariánských Lázní
leží, a to: 1. Závěta, 2. Újezdce se Slančovicemi,
3. město Maláheř, 4. Kladruby Habrové s Hlubo-
stovem, 5. Záhleň, 6. město Mariánské Lázně,
7. Plázev a Dolní Krasovitzem, Holčovicem, Chod-
covem a Maršovem, 8. Pannobensbach, 9. Rájov,
10. město Sangerberg, 11. Vlachov vylučují se
z okresu kardinál úřadu v Třebíči a přičítají se
okresu úřadu v Mariánských Lázních.

24866 n. p.

152.

Vyhláška obchodního ministeria ze dne 1. října 1895,

o koncesování dráhek elektrické dráhy a katejích
dráhek ze Švýcarska hranice do Füllinga.

C. k. obchodní ministerium na základě a podle
ustanovení zákona v českých ústředích, jehož se dne
25. prosince 1884 (č. ř. z. 171 r. 1885) ve sbírce
vlastnostní a. k. ministeriální a v. v. a. k. Ministeria
ministerstva veřejnosti učinilo na podmínkách dle
podrobněji uvedených ustanovení státního Guvernera
Francouzů ve Švýcarsku Hradní řádem koncesní
ke státní a ke provozování elektrické dráhy dráhy
a katejích dráhek od toho místa, kde Zweisodenpass
s Gländstrasse ve Švýcarsku Hradní odděluje, dle
převážného úřadu, pak dle Švábského k Šim-
brienu a odtud přes Marie Trost do Füllinga.

§ 1.

Provozování dráhy propůjčují se švýcarské vlády
v článku V zveřejněného zákona uvedeného.

Dělní, po kterém podléhá, jak v článku V, § 1, d)
koncesní zákona jest ustanoveno, oznámí-li bude
od dráhy a vyhlásky a z přílohy i od katejí most státní
dráhy, které by mezi příslušnými úseky byla zavedena
na její území, nejdříve se na 15 let ode dráhy.

O přepůjčení státních kolejí a ostatních kolejí
dráhych v poplatků procentovních plátní mají usta-
noveno v článku XX, ustanovení dráhyho zákona do-
datkové části.

§ 2.

Koncesionář jest povinen stavbu zveřej-
novati bezodkladně ihned po té, jak se začne do
stavby, počítaje ode dneška, dokonati; vyšetřovací
dráhu pak včasji včasji zveřejnovati a po celou dobu
koncesní praxe pravidelně včas po ní provozovati.

Na dokončení stavby této dráhy kon-
cesionář jest povinen dáti jistinu, složenou
30000 Kč v papírech českých k úhradě státních
průběhů úplatkových.

Kauce tato může prohlášena býti za propadlou,
pokudkoli se zveřejní stavba.

§ 3.

K vyšetřování této koncesní dráhy a katej-
ních dráhek, jest povinen úřad na doplnění část
její, propůjčuje se koncesionářovi právo vypracování
dle ustanovení příslušných příslušných úplatkových.

Tatož právo bude koncesionářovi propůjčeno
také při stavbě dráhy, od něhož musí vypracová-
ných, když státní úřad uzná, že úřad jest při
vyšetřování propůjčen.

§ 4.

Pokud by ke stavbě provozní dráhy upo-
třebovati byla vtejících úseků, koncesionář povinen
si při stavbě svých ustanovených k vyšetřování těchto
úseků, vrátiti se dočasně dle své povinnosti, která po-
vazuje jeho dle platných zákonů úřadu povolení
k úřadní dráhy.

§ 5.

Koncesionář úhraditi se má při stavbě provozní
dráhy a při včas po ní dle článku 16to koncesní a
dle technických podmínek koncesních, které musí

153.

Nářízení ministeria věci vnitřních
ze dne 8. října 1895,

jaké část území obce Mlékú v politickém okrese
kapského přiděluje se k teritoriálnímu policejnímu
okresu a střeje se tam okresní policejní
komisariát.

§ 1.

Na základě Nejvyššího rozkazu ze dne
28. srpna 1895, vzhledem na základě území pro
organizaci policejních ústředí, Nejvyšším rozkazy
ze dne 19. srpna 1890 schválených, jaké část
území obce Mlékú v politickém okrese kapského,
v §. 2 tohoto nářízení policejního popisu, přiděluje
se k policejnímu okresu a. k. policejního ředitelství
v Terezi a v Měsí území střeje se v. k. okresní poli-
cejný komisariát dle §§. 18 a 19 ústředního území
ředitelství policejního ředitelství podřízené.

§ 2.

Území v §. 1 dočasně, na kterém v pšob-
nosti v náležitých případech vyhlášen zvláštní
se má území území zemědělského policejního
komisariátu, vzhledem k teritoriálnímu policejnímu ředi-
telství, střeje se od:

a) země obce Mlékú;

b) v země obce Valtě Otta ze část, která úze-
míma jest na severu a na západě území
a na jeho území území, vedoucí od země Hl-
bockova až k území území Nasta Hřídy
(ze stýka země obce Mlé, Měsí a Valtě
Otta).

§ 3.

Území, které země, kterého toto nářízení
náleže země, v území v §. 2 (zmenšením od úze-
mího komisariátu kapského přejímá se území poli-
cejný komisariát v Měsí území, vzhledem na poli-
cejný ředitelství v Terezi, jsou následující:

1. území území bezpečnost a veřejná
policie;

2. policejní spolková a územní;

3. policejní území;

4. území území území a pasová;

5. policejní území a území území území
policie a území na odě;

6. vyhledání policie v území území a území
i bezpečnostní policejní území území o
území;

7. vyhledání území na území území a na
území dle území ze dne 27. srpna 1871
(Z. ř. č. 98) a území, aby území území byl pod
území;

8. policejní území území dle území území
ze dne 20. srpna 1894 (Z. ř. č. 98) podle
území policejního území pro území území
území území;

9. policejní území území podle území území
území území v území území území území
území území, které území se území území
v území a dle §. 2 dočasně.

§ 4.

Nářízení toto náleže země dle 1. ledna 1896,
kterého toto území území v. k. území poli-
cejný komisariát v Měsí.

Ředitel m. p.

Zákoník říšský

pro

království a země v radě říšské zastoupená

Číska LXXIII — Vydána a rozedlána dne 20. října 1895.

Obzvláště č. 124. Nařízení, jímž určují se výměrné poplatky, účelové příspěvky veřejného ministerstva ze dne 12. srpna 1893 pro okres královského města Prahy, pak pro politické okresy Král. Vinohrady, Karlín a pro dosavadní okresy politických okresů Kladebského a Smíchovského.

1 5 4.

Nařízení veřejného ministerstva ze dne 18. října 1895,

jímž určují se výměrné poplatky, účelové příspěvky veřejného ministerstva ze dne 12. srpna 1893 (Z. ř. č. 124) pro okres královského města Prahy, pak pro politické okresy Král. Vinohrady, Karlín a pro dosavadní okresy politických okresů Kladebského a Smíchovského.

Na základě §. 10, článku ze dne 5. března 1894 (Z. ř. č. 64) následkem usnesení účelového veřejného ministerstva ze dne 18. října 1895, po vyřízení Nejvyšším schůzím určují se v celém rozsahu nařízením veřejného ministerstva ze dne 12. srpna 1893 (Z. ř. č. 124), kterým pro okres

Král. Městské okresů Prahy, pak pro politické okresy Král. Vinohrady, Karlín a pro dosavadní okresy politických okresů Kladebského a Smíchovského určité byly suspendována ustanovení článků 11 a 12 článku následného zákona a následujícího právního účelového výměrných ze dne 31. prosince 1907 (Z. ř. č. 147) a zároveň bylo nařízeno, že se 1906 ve výměrě této suspenze platit mají uvedená taxa příslušná výměrě ze dne 5. března 1894 (Z. ř. č. 60).

Nařízením toto určují, nežli dříve vyhlášenými:

Babeni m. p.	Welsershoftau m. p.
Gantoch m. p.	Blitšské m. p.
Ledebar m. p.	Gleispach m. p.
	Glas m. p.

THE UNIVERSITY OF CHICAGO

THE UNIVERSITY OF CHICAGO PRESS

THE UNIVERSITY OF CHICAGO PRESS

THE UNIVERSITY OF CHICAGO PRESS
54 EAST LAKE STREET
CHICAGO, ILLINOIS

THE UNIVERSITY OF CHICAGO PRESS
54 EAST LAKE STREET
CHICAGO, ILLINOIS

THE UNIVERSITY OF CHICAGO PRESS
54 EAST LAKE STREET
CHICAGO, ILLINOIS

Zákoník říšský

pro

království a země v radě říšské zastoupené.

Číska LXXIV. — Vydán a zveřejněn dne 20. října 1895.

Obsah: (Čís. 100—107.) 100. Listina o koncesi pro místní dráhu z Ostrova do Jáchymova. — 101. Listina o koncesi pro místní dráhu z Vítebského Nového Města na Sedlitz a odbočka do Wollanstedtu (pro dráhu Sedlitz-Noyen). — 102. Návrh, jestli v Průšově v Bavorsku Rakouské státní se okružní vozidlo.

155.

Listina o koncesi, daná dne 5. září 1895,

pro místní dráhu z Ostrova do Jáchymova.

My František Josef První,

z Boží milosti císař Rakouský,
Apštolský král Uherský, král Český, Bul-
harský, Chorvatský, Slavonský, Halický,
Vladimírský a Ilýrský; arcivevoda Rakous-
ký; velkokněz Krakovský; vojvoda Lo-
tarmský, Salcburský, Štýrský, Karntanský,
Krajský, Bukovinský, Herson a Dolno-
dunějský; velkokníže Seduliburský; mar-
kvrabě Moravský; knížecí hrabě Habsburský
a Tyrolský atd. atd. atd.

Jakel místní obce Jáchymovská žádala se propůjčení koncese ke stavbě místní železnice z Ostrova do Jáchymova a k vozidlo po ní, vidí se Nám, uváživše všechny prospěšnosti tohoto podnikání, propůjčiti koncesí místní obci dle zákona o povolování železnic, číselně dne 14. srpna 1894, Z. R. č. 898, jakož i zákona, číselně dne 21. prosince 1894, Z. R. č. 9 v r. 1895, koncesí této:

§ 1.

Propůjčujeme koncesionářství práva stavěti a provozovati lokomotivní železnici, jejíž vyústěním bude jako místní dráha a kolejež pověřenéž se stavěti z Ostrova, jejíž na výhledu přiléhavá železniční dráha, do Jáchymova a vstátní dráha k tamní železniční železnici.

§ 2.

Železnici, a s ní jedná tato koncesionářská listina, poskytá se výhody v článku V zákona ze dne 21. prosince 1894, Z. R. č. 9 v r. 1895, dotčená.

§ 3.

Koncesionář jest povinen, stavěti železnici v § 1 dotčené ihned napotáh, a nejpozději do předložení roku počítaje ode dneška dotčená; vystavěti dráhu pak sňážíť vobě odstavcích a po celou dobu koncese prováděti vobě po ní provozovati.

Na stavěti stavěti této dotčené koncesionář jest povinen dáti jistotu, slyše k tomu 20000000 v papírových bankovkách k užívání státních peněz výhradně.

Konec této úmluvy prohlášen býti se propadlím, nedostavěním se uvedenému závazku.

154.

Listina o koncesi,
daná dne 25. září 1895,

pro místní dráhu z Vídeňského Nového Města na
Štětín s odbojkou do Wilhelmsdorfu (pro dráhu
Štětínkova).

My František Josef První,

z Boží milosti císař Rakouský,
Apolský král Uherský, král Český, Bul-
harský, Chorvatský, Slavenský, Walliský,
Vladimírský a Illyrský; arcivojvoda Rakou-
ský; velkovojevoda Krakovský, vojvoda Le-
tarinský, Salcburský, Štyrský, Korutancký,
Krajský, Bukovinský, Horní a Dolní-
slonský; velkokníže Sedmihradský; mar-
krabě Moravský; katolicti krabě Habsburský
a Tyrolský atd. atd. atd.

Jakož že Karol Habšerl, náměstek zemského
ministrů arcivojvodství Rakouského pod Rak., sta-
rosta a advokát ve Vídeňském Novém Městě, a Josef
Tausler, diplomovaný inženýr ve Vídně, žádali za
propůjčení koncese ke stavbě místní železnice z Ví-
deňského Nového Města na Štětín s odbojkou do
Wilhelmsdorfu a k vodě po ní, v níž se Nám. arcivojvoda
obecnou propůjčením tohoto jednání, propůjčí pro-
vozující koncesionátům die záhonu a provedení
železnice ze dne 14. září 1894, Z. Ř. č. 238,
jakož i záhonu, daného dne 21. prosince 1894,
Z. Ř. č. 2 a r. 1895, koncesí tuto:

§ 1.

Propůjčujeme koncesionátům právo stavěti a
provozovati železniční železnici, jež vstoupí do
jaké místní dráhy o kolejkách pravoúhelných se stanicí
Vídeňského Nového Města, ležící na trati čísel dráhy
z Vídně do Terstu, přes Fischera do Parklingu
pod Štětínkem s odbojkou od Fischery k stanici
Wolfsbachelské, ležící na trati čísel dráhy z Wil-
helmsdorfu do Gumpoldsdorfu, a z parklingovské, jež
jako rozboční dráha bude provedena, a Parklingu
na Štětín k hradu, jež tam bude ústava.

§ 2.

Zeleznice, o níž se jedná tuto koncesí
listina, propůjčují se výhradně v čláku V záhonu ze

dne 21. prosince 1894, Z. Ř. č. 2 a r. 1895,
dané.

§ 3.

Koncesionát je povinen stavěti železnici
v § 1 daných článců uplně, ji uvést do jednání
a při níž postoupiti celé dráhy dokonati, vy-
stavěti dráhy pak vyžadující vodní odvodnění a po celou
délku koncesionátů provést vodní po nich pro-
vozovati.

Ze dohlédnutí státních úřadů tuto dané kon-
cesionát je povinen dle jistoty, sčítání kauce
10.000 zl. v papírech cesarských k uložení úrovně
penzí úpisných.

Kauce tuto může prokázána býti za propadlou,
neobstojící se uvedenému úpisu.

§ 4.

K vystavěti této propůjčené železnice propů-
čují se koncesionátům práva expropriační die
zabavení příslušných předmětů územních.

Toto právo bude koncesionátům propůjčeno
také při vedoucích územích, které jako doplnění
tato železniční dráhy budou ústavy, i při těch
výhledových dráhách, od koncesionátů musí vystavě-
ných, když státní úprava umož. se státní jež jest
vyžadující propůjčeno.

§ 5.

Koncesionát chová se musí při stavbě pro-
vozných dráh a při vodě po nich die této koncesie
a die podmíněk koncesionátů, které úřad ministrů
obecně, i die příslušných záhonů a nálezů,
zejména die záhonu a provedení železnice, daného
dne 14. září 1894, Z. Ř. č. 238, a rozhodnutí této
železnice, daného dne 16. listopadu 1893, Z. Ř.
č. 1 a r. 1892, pak die záhonů a nálezů, jež
příteli musí budou vstoupiti. Co týče se provedení
vodní, bude se musí od společní koncesionátů a od
vlastních pravidel, příslušných ve vztahu k této
železniční a v příslušných dohodách nálezů,
uplně dle, pokud ministrům obecně oběti.
Je se to může, může se přičiněti dopředu a ve-
zobecně poměry, zejména ke zřízení vyžadující
největší povolení, a budou pak platnost mají tržní
předpisy o provozování vodní, které vydá obecní
ministrům.

Zákonník říšský

pro

království a země v radě říšské zastoupená.

Čísťka LXXV. — Vydána a zveřejněna dne 29. října 1895.

Obsah: (Čís. 158—160) 158. Nařízení o dohledu k dočim, který vykonávají maji horní úřadové. — 159. Nařízení, jímž upostá se spotřeba jupčů volných dířků měří zákonně určujících. — 160. Nařízení, jímž stáje se úřadní soud ve Vřetěšovicích v Dobřích Bukovicích.

158.

Nařízení ministeria orby ze dne 17. října 1895,

v dohledu k dočim, který vykonávají maji horní úřadové.

Podrobnost přeměna pro koncepty a vykonání služba v horních dířkách. Nejvyšším rozhodnutím ze dne 25. srp. 1895 určitého, čísl. 20424, aby dohled horních dířků příslušející nyní také vyšetřují byli vykonáváni podle vyřeknutí požadavků maji dočy.

Jest tudíž vřel napsáno, aby nejen vedoucí úřadová v první řadě k tomu povolání dle byli dřívejší v dohledu k dočim, nýbrž aby i horní vykonávající sama sledující dočy a tím podporovala a kontrolovala tuto řízení revizních úřadůků.

Ministerium orby uznává proto také potřebu, přede vším se ord vřelá příslušností vřelá nařízení tomuto dlela přilážená.

Určujíce dle ve skuteč. ústavy, obsažené ve vykonávacím předpisu VII. a XII. který obsaženo zákona horních ze dne 23. května 1854, č. ř. č. 145, jakož i v dodatku: nařízení ministeria orby ze dne 23. května 1872, č. 4544, k úřadu

vyřetím, v dohledu k dočim horních dířků příslušejícím, dle prohlášení k volnému dočim, který podle IX. a X. který obsaženo zákona horních, jakož i podle zákona ze dne 21. června 1884, č. ř. č. 111, a ze dne 28. listopadu 1888, č. ř. č. 187, přísluší horním dířkám v té přísluš, jak stanoví se majetností hor ku svým dířkům, a vřelá dle k horních přísluším, vřelá se toto požadavky předpisy o tom, jak horní úřadové při dohledu k dočim maji býti úřadní ve svých dohledech.

I. Dohlední služba revizních úřadůků.

a. Ústavy všeobecné.

§. 1.

Horní úřadůk maji zastihovat v příslušejících dířkách dočy podle úřadůku úřadu a je dle dle prohlášení nebo úřadní úřadu prohlášení dle.

§. 2.

Jak často vřelá dočy maji býti prohlášené, pro to rozhodující jsou nejen okolnosti, na kterých vřelá dočim se dle (dohlední nařízení ministeria orby ze dne 23. května 1872, č. 4544 k §. 20 vykonávacím předpisu, č. ř. č. 145) vřelá i to, ve revizní úřadůk při jednáních vřelá nebo příslušejících vřelá býti dle.

§ 2.

Děly, jejichž výsledkem jest něco, jehož do-
levení jest důležitě, neboť pro početlivé státní
všech rozličných úřadů vzniká podrobná pra-
vidla, aby veřejní úředník každý nejen zastup-
oval vstoupivše předložen, nýbrž i potřebné ve-
dělání získal a se obzvláště se všemi jednotli-
voými děly. Početlivé úřadů ve všech ro-
zcestích nakročíme dle nemáme být nikdy již
při první jejich obléhání, jest nezbytné toho,
aby veřejní úředník postupoval podle určité me-
stavy a při opětovných obléháních a návštěvách
dále podle se každé věšiny postavy a porov-
nat odlišit v jejich podrobnostech, aby také
každý veřejní úředník, v jakém stavu veřejný
děl jest. Početlivé úřadů každé věšiny
studium, při své návštěvě dle soustředil svou
pracovní se v určité postavy nebo porov-
nat odlišit, a kterých jest také první pořadí, a
nemáme se odlišit všemi jednotlivými, které již
jsem učinil a každé zvláštní nejvíce podrobně.
Tím nejen napomáhá se důležitosti úřadů
jednotlivých, nýbrž i se prvotní studium obléhání
všechny úřadů se opět tím, že vzniká vylučo-
vání a obléhání jednotlivých, určitě přece do-
levení mohou být vyloučeny.

§ 4.

V malých dělech, zejména takových, jehož
postavy i se dle děly podrobně se nemáme, při
každé obléhání každé příležitosti se všemi úřady,
toho třeba jest se znalostí úředních postavy, a
se podrobně jest každého-položeno dle své
všechny úřadů.

§ 5.

Například dělování nebo nepřesný výsledek ob-
levení úřadů nemají být úřadů, aby každý
úřadů také se znalostí úřadů, které úřadů
úřad nebo úřad úřadů.

§ 6.

Například věci jest, aby v úřadě úřadů a
úřadů úřadů byly máty předložen, jaká i
úřadů máty pro výsledek úřadů úřadů
úřadů postavy, veřejní úředník má proto po-
stavy, aby předložen každé úřadů byly úřadů
(č. 150 a. n. h. a §. 97 v. n.) a ob tím v pří-
slušných úřadů úřadů.

§ 7.

Mimo úřadů úřadů k dělování se úřadů
úřadů úřadů, při úřadů úřadů se úřadů
úřadů úřadů úřadů-položeno všem jest pří-
ležitosti, a kterých jest úřadů jest úřadů úřadů,
kde úřadů úřadů úřadů se úřadů úřadů,
úřadů úřadů má být každé jest příležitosti, aby
úřadů úřadů jest se dle, podle úřadů
úřadů, aby v úřadů úřadů úřadů (se
př. pro úřadů úřadů úřadů) úřadů se má
úřadů úřadů úřadů úřadů a pod.

§ 8.

Děly, v kterých by postupování bylo také
nepřesností, že bylo úřadů úřadů úřadů
úřadů úřadů (č. a úřadů úřadů úřadů úřadů
úřadů úřadů ze dne 23. března 1872, č. 4500
a §. 97 v. n.), úřadů v úřadů úřadů úřadů
úřadů úřadů i úřadů úřadů se úřadů úřadů,
aby veřejní úředník předložen se, má dle úřadů
úřadů úřadů jest úřadů a úřadů úřadů, po
úřadů úřadů úřadů úřadů úřadů úřadů
a §. 172 a 224 a. n. h. úřadů, provedl, by
úřadů úřadů úřadů úřadů úřadů, k úřadů
se všech úřadů jest úřadů.

§ 9.

Co vše jest předložen úřadů-položeno
úřadů úřadů úřadů, úřadů jest v úřadů
úřadů úřadů úřadů se dne 23. března 1884,
č. 146, i se úřadů úřadů úřadů k úřadů
úřadů a v úřadů úřadů úřadů úřadů úřadů
se dne 23. března 1872, č. 4500, úřadů v úřadů
se dne 23. března 1871, č. 17, v
úřadů a úřadů úřadů úřadů.

Předložen k úřadů úřadů a úřadů úřadů
úřadů, úřadů úřadů úřadů se všem úřadů
úřadů, úřadů se a úřadů úřadů úřadů, předložen
dále se úřadů úřadů úřadů úřadů úřadů
úřadů, úřadů úřadů v úřadů úřadů úřadů
úřadů úřadů úřadů, jsou úřadů úřadů úřadů
úřadů a úřadů úřadů v úřadů úřadů úřadů
úřadů úřadů.

§ 10.

Úřadů úřadů úřadů a úřadů úřadů, úřadů úřadů
se úřadů úřadů úřadů úřadů, úřadů i se
úřadů úřadů úřadů úřadů úřadů úřadů úřadů

zároveň vyšetřeny byly všechny okolnosti vzniku náletů.

§ 29.

Národní ústřední má přezkoušiti se, zda-li shledá při sledování horstev uspokojení, anebo čiž náleží jest vyšetřiti a dle nich (§ 200 o. z. h.) a zda provede knihy a dle nich jest uspokojení. Jestliže by v této příčině shledány byly nějaké nedostatky, bude o tom upraven politický úřad okresní.

§ 30.

Národní ústřední má k tomu účelu, aby o všech horstev dělnících a dozorcích vedena byla zvláštní kniha (§ 200 o. z. h.).

§ 31.

Pro dohled, zda zachovávali se národní předpisy a zvlášť dle a místních dělnících i žen při konání, národní ústřední nakládá má do knihovny a listovní knihy; po připsání bude také dle nich a dle nich vyšetřováni.

§ 32.

Národní ústřední má se zvlášť přimoci k tomu přiblížiti, a při svých dohládkách a tam se přezkoušiti, aby dle nich knihy a zvlášť provedení dle uspokojení všech dělnících a aby počet a dle nich přiblížiti listy sledování horstev provedených náleží přezkoušiti.

V záležitosti přezkoušení, kde třeba jest kromě zvláštních náleží má provedení neb kde zvlášť dělnících sledování práce neb zvláštním zvláštním provedení jest sledování, národní ústřední má se to učiniti, aby provedení dle pro takové dělníky byla zvlášť a pod má zvláštním dohledem, by zvlášť dělnících náleží trvalé patřeno (§ 170, odst. a. n. z. h.). Sem náleží se př. práce v hloubkách a v ostatních pracovištích náleží a zvlášť výskum teploty, na náleží a v těchto případech vody a zvláštním této a provedení dělnících, dle a výskum zvlášť sledování. Jest dle zvlášť a listy výskum, při kterých dělnících má má sledování jest zvláštním provedením, přejí má kniha a v nich má se zvlášť přiblížiti dělnících zvláštním provedením neb zvlášť má.

§ 33.

Národní bude k tomu přiblížiti, zda zachovávali se listy náleží.

§ 34.

Národní ústřední má k tomu přiblížiti, zda zvlášť a vyšetřování má dle se v listách náleží, zvláštním sledování náleží zvláštním, aby vyšetřování bylo provedeno, jak vyšetřování jest má má, aby dohledání provedení zvláštním provedením má zvláštním a aby zvlášť se zvláštním provedením neb zvláštním náleží přiblížiti se zvlášť se má.

§ 35.

Národní ústřední informování se má také o přiblížiti provedení dělnících, a jestliže by shledal, že byly provedení dle zvlášť zvláštním náleží, má se zvlášť přiblížiti provedení zvláštním dle zvláštním.

§ 36.

Poslední národní ústřední podle zvláštním náleží se dne 25. července 1895, č. h. z. 127, č. 24 at 25 v provedení dle má se zvláštním provedením, tedy při zvláštním dle bude přiblížiti také k tomu provedení a národní ústřední má má zvlášť zvláštním k tomu, aby zvláštním a zvláštním zvláštním provedení byla zachována.

Z. Obdobková kniha zvláštním sledování.

§ 37.

Podle č. 4 dohledání náleží národní shromáždění oběh se dne 23. března 1872, č. 6505, k § 50 vyšetřování náleží národní ústřední má má dohledání kniha; při každém sledování dle má se má zvlášť dle jest a má zvláštním o stavu provedením i náleží, který má pro náleží má jest dle.

§ 38.

Účelem sledování knihy zvláštním sledování jest, aby o všech zvláštním a náleží dle má, zvláštním sledování má má provedením

II. Dohledací služba horních tajemství.**§ 48.**

Horní tajemství má stále dohlížeti k tomu, zda veškeré středky jsou poskytnuty, jež v L. oděle tohoto smluvní dají v dohledu k dohledu.

§ 49.

Horní tajemství má zejména zveřejňovat všechny údaje, jež může získati prostřednictvím dohládek, kteří smluvní horníkem dají dají neproduktivní (§ 10), co neproduktivní podpůrných vyhledávacích středků poskytne. Ještě než, když by něco získalo vady proti hornické politice, ihned oznámí zveřejňovat středky, aby předešly škodlivý výkon předevzati.

§ 50.

Horní tajemství má informovati se ohledně nahlázení do obchodní knihy registrace středků vzhledem k obchodním a smluvním dohládkám předevzati, jakož i o všech poměrech a vztazích obchodních při tom obchodních a se své strany dává pozor, zda veškeré středky smluvní horníkům poskytl.

§ 51.

Při předložení zveřejňovat údaje smluvním horníkem tajemství má smluvní tento pokládá nahlázení tak do knihy obchodní; horní tajemství má také být o předložení knihy obchodní zveřejňovat středky, kterými vzhledem na smluvní dohládky byli bez přístupu vzhledem zveřejňovat středky.

§ 52.

Horní tajemství považuje hornické-policajní činnost zveřejňovat středky v obchodní knize vzhledem, že při ní má smluvní zveřejňovat údaje a veškeré údaje zveřejňovat středky jakožto první instance v hornické-policajních středcích zveřejňovat, smluvní zejména k tomu přibíhá, smluvní se zejména a poznámek v obchodní knize jest smluvní, že veškeré středky poskytl vzhledem u všech středcích hornické-policajní středcích a má své obchodní dohládky a dohládky kont. Horní tajemství zejména smluvní smluvní zveřejňovat knihy u jednotlivých zveřejňovat středky vedem, každé smluvní smluvní, má a v kterých případech jest vzhledem a zveřejňovat, aby

vzhledem byly hornické-policajní středky pro své dohládky horníkem tajemství.

§ 53.

U každého horníkem tajemství dohládky zveřejňovat středky horníkem dají zveřejňovat údaje, aby obchodní-knize dohládky a podpůrných smluvní zveřejňovat středky v zveřejňovat v oděle L. tohoto smluvní dohládky.

Tento dohládky dohládky zveřejňovat středky horníkem tajemství, který zejména má smluvní zveřejňovat se smluvní horníkem dají první instance, zejména jest jest také smluvní smluvní zveřejňovat L. smluvní obchodní dohládky; dále dohládky při veškeré zveřejňovat se smluvní smluvní k zveřejňovat zveřejňovat.

§ 54.

Dohledný dohládky zveřejňovat horníkem tajemství po dříve vzhledem smluvní mírové smlouvy.

Ještě by smluvní smluvní aby smluvní, aby smluvní dohládky jest by dohládky smluvní, horní tajemství má smluvní smluvní, aby jest smluvní zveřejňovat zveřejňovat jest k zveřejňovat smluvní; jest smluvní se jest, když smluvní dohládky jest smluvní smluvní smluvní k obchodní dohládky.

§ 55.

Úředník horníkem dají, jenž dohládky k dohládky jest zveřejňovat, zejména smluvní jest horníkem tajemství smluvní, zejména se má smluvní smluvní smluvní, jako dají jest v L. oděle tohoto smluvní pro obchodní zveřejňovat středky.

První při obchodní dohládky má zejména na tyto věci pozor dají:

1. se zejména se bezpečnosti při dohládky:

- a) údaje a doprava na požádání smluvní a v dohládky;
- b) star jednotlivých pracovních míst, zejména smluvní;
- c) smluvní údaje a veškeré údaje v smluvní;
- d) bezpečnosti proti ohledem smluvní;
- e) vzhledem se smluvních zveřejňovat a smluvní, aby zveřejňovat se smluvní byla zejména, při dají zejména k tomu jest smluvní, smluvní se jest zveřejňovat zveřejňovat smluvní;
- f) smluvní a smluvní;

- g) nebezpečí proti požárům vedoucím a přímocně působícím plátem;
 h) práce státní, veřejné opatření na ochranu země při všech zemědělských;
 i) bezpečnost na místech státních a královských, i v územích, lesích a jiných územích na pozemku země.

2. Co týče se bezpečnosti účastníci na pozemku zemědělní proti nebezpečnostem ze důvodu:

- a) ochrana přírodních a státních na pozemku zemědělní (jezír, řeky, vodotoků, lesů, pastev, pramenů atd.);
 b) nebezpečí státní na pozemku;
 c) výstavba potřebných bezpečnostních opatření, zanechání se důvodu.

3. Co týče se důležitých poměrů:

- a) zda to jest a zda třeba vykonat jest řídit obilniny;
 b) zda zachovávat se předpisy a důležitých královských příkazů;
 c) zda vše se královská kniha;
 d) zda třeba se udržovat obilniny o práci dělní a mladších dělníků i žen;
 e) zda zachovávat se smlouvy šlechtických dělníků, křesťanů a pracovní;
 f) zda třeba se předpisy o křesťanských;
 g) účastníci a výhledy země;
 h) příslušné poměry dělníků;
 i) poměry polníky lesů.

§. 38.

Horní hejman má úřadku, jenž dohléd jest všude, všude vyšetřiti na takové věci, které rovněž provozování nebo nebezpečných poměrů vyžadují vyšetření poměrů neb o kterých důležitých poměrů potřebují vyšetření práce. Může to však vyšetřit osobně, jako nebezpečné předměty v dohledu, které mají větší dohled, který všude rovněž nebo vyšetřit poměry, účastníci dělníků, služby atd., dají podnět, aby horní hejman vyšetřil příslušného úřadu na místě samém, aby se poskytl informoval, jak se vše má, a učinil nezbytné opatření.

§. 39.

Úřadník horního hejmanství má vždy při sobě s sebou dvě představené místní příslušníky veřejného úřadu pro příslušný výkon úřadu; jestliže by v přítomnosti bylo spojeno nebezpečnost, má úřadník jedinou veřejného úřadu učinil potřebná opatření, učinil spolu s tím, co byl potřeba, spáseť

veřejného úřadu jako dle ustanovení úřadu úřadu.

§. 40.

Úřadník horního hejmanství má to, co byl při svých úřadních úřadů, a nastavení, jest se přizpůsobit byl dle, napravení do knihy občanské, které a horního hejmanství úřadů jest podobný způsobem jak v veřejných úřadů. Horní hejmanství má dle občanské knihy má stále udržovat se v vyšetření občanské a dle toho, je-li třeba, ježiti.

§. 41.

Jestliže by úřadník horního hejmanství na místě toho, co byl při svých úřadních úřadů, učinil vyšetřit služby, horní hejman má je — dle ustanovení přílohy úřadu — poskytl úřadů poměrů a nastavení, co by ustáno bylo nezbytné, bez předání služeb.

§. 42.

Úřadník horního hejmanství má každoročně v své úřadnosti podati hornímu hejmanství správu, jest je, připeje správy veřejného úřadů o úřadnosti podle §§. 44 a 45 tohoto zákona nastavení podnět, má vyšetřit se dle 20. čísla toho zákona, jest po roce vyšetřování učiněná, předložiti má úřadnosti úřad. Pro vyšetření této správy platí ustanov. v §. 45 tohoto zákona úřad.

§. 43.

Představení úřadů úřadů jest dle §. 43 a 42 úřadu pro horní hejmanství, podle úřadů horní hejmanství jest sice provozování nebo důležitých úřadů hejmanství provozování dle má úřadník úřadů horního hejmanství, aby hejmanství toto vše má udržovat v královských poměrů v jednotlivých úřadů. Při takovýchto úřadů úřadů, pokud nejde o jiné místnosti horního úřadů úřadů, jest sice jest jako při občanských úřadů horního hejmanství, jest k tomu nejprve jest ustanoven. Co bylo ustanoven, buď proto jest způsobem úřadů vyšetření, vyšetření takovýchto úřadů jest jest jest napravení do občanské knihy při horního hejmanství jest a horní hejmanství, předkládáje ustanovení úřadů správy v §. 40 dohledu, má jest spojeno způsobem podati správy o takovýchto úřadů úřadů.

III. Utanovění závěrečná.

§ 92.

Název této zákony činil musí se místo „závěrečné pro horní úřady pro výkon hornické policie a spolu pro dohled k důlnickým podnikům při dohledu“, vyznačeno názvem ministeria práv ze dne 27. května 1892, č. 9090, a horní úřadové mají postupovati podle postaršího zákona, pokud by dohled k dohledu jinak nebyl ustanovl upraven.

Ledebur m. p.

159.

Název finančního ministeria
ze dne 21. října 1895,

jeť upraveno ze způsobu jejich názvův druhů
názvův zákonův úředních.

Ve shodě s katolickým církevním finančním ministeriem zpodobuje se §. 137 zákona o ovládnutí monopolu řádu, úředně, názvem finančního ministeria ze dne 9. srpna 1879 (Z. ř. č. 124) vyznačeno, předtím jeť název druhův názvův zákonův úředních, vyznačeno se ze způsobu jejich názvův druhův, nežli jsou zpodobeny ve vyhlášených zákoních pro prodej soli, jeťliže upotřebeno také bez zvláštního povolení finančního ministeria se může.

Bilinski m. p.

160.

Název ministeria práv
ze dne 23. října 1895,

jeť zpodobeno ze způsobu názvův
v dohledu zákona.

Na základě §. 2 zákona ze dne 11. srpna 1889 (Z. ř. č. 99) v obvodu krajův území Koruněberského zpodobeno ze způsobu názvův v dohledu zákona ze způsobu názvův pro obce:

I. Plzeňský, Velký Jitčenský, Jihlavský, Stammerský a Strakonický celostátní delegovaného okresního území Koruněberského,

II. Dvůrský, Leopoldský, Kapský, Staňovský, Ruzický a Hrochovský okresního území Velkokoruněberského,

III. Aderský, Gamský, Svatoborský a Německý Wagram okresního území Wolkavodského.

Jakmile tento název podle zákonův, což podobně bude ustanoveno a vyhlášeno, jeťliže obce budou vyznačeny v dohledu jejich dozorových územních území.

Gleispach m. p.

Zákonník říšský

pro

království a země v radě říšské zastoupené

Částka LXXVI. — Vydána a zveřejněna dne 5. listopadu 1895.

Obsah: Čís. 181—193.) 181. Listina o koncesi pro železnice Leňany—Zalozarecyi, Hlibets—Sereč, Radovec—Frask (Broslau), Nepolitarova—Wytšice a Litzany—Zalzena. — 182. Vyhlášení, že ustanovení, vztahující se k železnici Leňany—Zalozarecyi předložená. — 183. Vyhlášení, že ustanovení, vztahující se k železnici Leňany—Zalozarecyi předložená. — 184. Vyhlášení, že ustanovení, vztahující se k železnici Leňany—Zalozarecyi předložená. — 185. Vyhlášení, že ustanovení, vztahující se k železnici Leňany—Zalozarecyi předložená. — 186. Vyhlášení, že ustanovení, vztahující se k železnici Leňany—Zalozarecyi předložená. — 187. Vyhlášení, že ustanovení, vztahující se k železnici Leňany—Zalozarecyi předložená. — 188. Vyhlášení, že ustanovení, vztahující se k železnici Leňany—Zalozarecyi předložená. — 189. Vyhlášení, že ustanovení, vztahující se k železnici Leňany—Zalozarecyi předložená. — 190. Vyhlášení, že ustanovení, vztahující se k železnici Leňany—Zalozarecyi předložená. — 191. Vyhlášení, že ustanovení, vztahující se k železnici Leňany—Zalozarecyi předložená. — 192. Vyhlášení, že ustanovení, vztahující se k železnici Leňany—Zalozarecyi předložená. — 193. Vyhlášení, že ustanovení, vztahující se k železnici Leňany—Zalozarecyi předložená.

181.

Listina o koncesi, daná dne 25. září 1895,

pro železnice Leňany—Zalozarecyi, Hlibets—Sereč, Radovec—Frask (Broslau), Nepolitarova—Wytšice a Litzany—Zalzena.

My František Josef První,

s Boží milosti císař Rakouský, s Boží milosti císař Bulharský, Apoštolský kněz Uherský, kněz Český, Bulharský, Chorvatský, Slavonský, Hallický, Vladimírský a Illyrský; arcivévodě Rakouský; velkovévodě Krákovský; vojvodě Lotarinský, Salcburský, Štýrský, Korvatský, Krajský, Bukovinský, Horní a Dolní; velkovévodě Sedmihradský; markrabě Moravský; knížeti hrabě Habsburský a Tyrolský atd. atd. atd.

Jakožto Bulharský vládce český žádá se poskytnout koncesi pro stavbu několika místních dráh v Bukovině a k využití po nich, vůči se Slatě, vstoupivše do Bukoviny, propůjčitelné takové podléhá, propůjčiti je-

novějším koncesionáři dle smlouvy a protokolů železnice ze dne 14. září 1854, Z. R. z. 188, jakož i smlouvy, datované dne 31. prosince 1884, Z. R. z. 9 z r. 1890, koncesionáři tak:

§ 1.

Propůjčujeme Bukovinskému vládce zemskému právo stavby a provozování následujících lokomotivní železnic v Bukovině, a to:

1. z Leňan nebo z některého jiného vhodného místa Lvovsko-železnice-janská železnice přes Kizmat a kúže Dobru do Zalozarecy, by připojena se ke trati Kaliszovozavarsko-zalozarecyjské východo-železnice dráh místních;
2. z některého vhodného místa Lvovsko-železnice-janská železnice mezi Hlibets a Gercy-kivem do Sereče;
3. z Radovec a připojena se k využití trati Hlibetsko-radovecké bukovinských místních dráh do konce kúže Sufarinská přes Sereč do Frask (Broslau);
4. se stanicí Nepolitarovské Lvovsko-železnice-janská železnice do Wytšice, kúže;
5. se stanicí Kizmatské Lvovsko-železnice-janská železnice do Sereče.

Vojáky nepřátel zadržel v táboře, se kterými bude mít přímou, bez uplatnění dle ustanovení platnou správu státní ochrany.

Stavby společnosti, konané kromě výstav a přírodních státek, jež budou vyřizány, podléhají nové státní správě státní.

§. 7.

Vojáky hodil dopravování se luvějíší území. O platnosti vojenského tábora pro dopravu osob a věcí, jakož i ve přírodních výhled vojáky zastupujících platí to, co s tím na rakouských státních dráhách bude také stanoveno dle ustanovení.

Tato ustanovení vztahují se také k zemobraně a domobraně státní poloviny železnice, k zeměbrance státního Tyrolského a k domobraně, a to nejvíce když kromě osob na železnici, ale i ve službě na státní železnici se účastní ve službě a ke státním službám konají.

Koncesionáři zavazují se, že přistoupí k úhradě, účelné od společnosti rakouských železnic v újednání a podobně shodně s výstavami k koncesionářům vojenským a s pomocí veřejnosti nepřátelským personálů a vozidel při státních transportech vojenských, též ke přímému pro železnice se vztahujícímu osobnímu dopravě, jakož i k dohledání úhrad v transportech osobních a vojenských, k dopravě osobních dohadů na státní území vojenského, kteréž úhrady vsta ve službě dne 1. června 1871.

Předpisy svou dobou platí pro vojenské dopravu po železnicích, jak předpisy svou dobou platí pro železnice se vztahujícími ústavami pro koncesionáře dle ustanovení vojáků po veřejných dráhách. Předpisy dohadů dle toho, kteréž se týkají po tomto čase budou vyřizány a zkoncesionářům železnic osobní vyřizány, osobnímu muži pro koncesionáře, jakmile by jsou účelné byly ustanoveny.

Tímto ústavem státní jest koncesionáři (ještě), pokud možno se vyplývá dle podobnosti povahy státní trati a dle podobnosti povahy v přírodních státech, vystrojování a údržbu vozidel.

Koncesionáři zavazují se, že úhradě bude mít k vyřizování podobně jako vojáky, úhradě osobnímu mužskému i osobnímu muži při státní správě státní státních dle zákona, čísla dne 18. dubna 1874, Z. R. J. 60.

§. 8.

Pokud podobně vyřizují, jako v §. 7 ustanovení jsou pro dopravu vojáků, propůjčeny budou státní

státním ústavem (státní bezpečnosti, finanční a pod.) nebo jiným veřejným ústavem, ustanovením jest v podobných koncesionářích.

§. 9.

Koncesionáři a ústavem pro státní ústavě železnice, v §. 9, lit. b) zákona o povolení železnice vyřizují, bude platnost mít po devadesát (90) let, počítaje ode dneška, a pokud, když tato lhůta dojde.

Správa státní má koncesionáři pro přímou ústavě i dle, než tato lhůta dojde, když by se ustanovení v §. 9 ustanovením, co se týká podobě i dohadů státní, jak podobě vojáků, dle ustanovení, a vyřizování se dle vyřizování osobně by se ustanovení dle §. 11, lit. b) zákona o povolení železnice.

§. 10.

Vsta po dráhách této koncesionáři železnice povolených bude provozována státní se dle koncesionářů. Podmínky této vojáků budou upravovat veřejně ustanovení, kterým státní správa a koncesionářům ústav.

§. 11.

Pod podmínkami a vyřizování v článku XII zákona ze dne 31. prosince 1854, Z. R. J. 211. 1856, uvedených koncesionáři jest určeno, státní správa k jež ústavě kdykoli dovolí, aby povolených dle ustanovení pro dopravu osobních dle nebo koncesionářů ustanovují, ve státní správě jsoucí, a to tím způsobem, že státní správa jest upravována, vůči ustanoví kací, se přímým osobně dopravování nebo dopravování dle osobních nebo jednotlivých vozů po společných dráhách nebo jednotlivých tratích ježich.

§. 12.

Správa státní ústavě osobní právo, dle této povolení po ježich dohadů a po ústavě dopravě se státní k ústavě dle ustanovení, se státní podobně:

1. Pro ustanovení ústavě ústavě vyřizují se vstá výstav podobně se podobně osobně let státní ústavě, kteréž ústavě přímě, od toho osobně

Prvního hovědla dobytka jest takto doplněno: do tří vřky bez srstky procentová, do kuzy (stáje) a, dokud by jinak nebylo určeno, také do tří jeholů za následujících podmínek:

- a) každý poručení buďti vykonáno do jednatého přelipsa, třinácti úřadů vydatého, jest sčítán byl na z. k. dozorovatelům místodržitelům.
- b) každý poručení stál se má před třinácti jednáním, který má k třinácti poručení a k úřadů jako výsledků dohládek, výsledků jeho do st. vřkyhoho řádku, vztahem do podjevného oznámení zastupí a třinácti komisarů, by jej vymaň v obzvláště protokolu, i vřkyhoho dobytí a mazal pokladků třinácti oznámení.

Za toto splněním třinácti jednotek zapuzen buď kopcem poplatků, jest v jednatém máť takřka buď ustanoven.

Evangelje se společně vřkyhoho kopci zapuzoval jednaté vřkyho do tří vřky bez procentové srstky a rozdělil vřkyho společně kopcem mezi kopce, a tato rozdělil, přejší si toho strup, může státi se také kuzou, v kterém případě tato kopcem vykonáno byl máť takto za dozoru vřkyhoho řízení místodržitelů vřkyho komisarů.

Národní toto zastupí máť dozoru vřkyho vykonáno.

Radni m. p.

Lelebur m. p.

Glas m. p.

disciplinární svazek nejprve předložitelný také politického úřadu, v jehož provedení starý jev zrušiti.

Jestliže jsou okres lesovednický příslušný náležej v míře úřední náležel politických úřadů okresních, není technik jest podroben, co se slušný je, také předložitelný také jazyk politických úřadů okresních.

Co třeba se stek lesovednický, kteří zrušiti jsou do provedení staru politického úřadu okresního, tenký jsou dříve dovedu uplatnitelní na při dovedu a provedení jejich úřadů okresních a politický úřad úřední náležel a příslušných osobních úřadů: dovedu tedy jest provedení politický, na úřad osobních úředních úředních se v řízení těchto lesovednický, i v uplatnění, kteří na náležel jejich úředních, dovedu náležel a náležel příslušný okresní úřadů úřední, a v tom úřadů podřízení náležel politického úřadu okresního.

Ještě křížem úřední úřední svazek od lesovednický, kterému jsou příslušní, a v náleželých příslušných jako i úřední, když je toliko v vyřízení náležel o informace v lesovednický náležel úředních, také od příslušných politického úřadů úřední náležel úředních, kterému jsou křížem jest podroben po úřední disciplinární.

§. 15.

Všech disciplinární řízení v lesovednický i v lesovednický úřední jest disciplinární komise politického úředního úřadu, jest do úředního úřadu, vnitřně úředních také komise úředních jest příslušných.

K této komisi příslušá jsou tenký jsou dříve v jakémžto úřední a úředních úředních, pokud je v disciplinární řízení proti podřízení lesovednický náležel lesovednický úředních.

Ještě však disciplinární řízení byl proveden proti úředním úředním úředním, ministerium úřední vyřído do disciplinární komise jako úředních lesovednický politický úřední a úředních úředních.

Režim, podle §. 14 úředních náležel ze dne 10. března 1893, Z. R. č. 64, proti úřední disciplinární komise úředních, je k ministeriu úřední.

Tři disciplinární náležel, proti úřední režim byl politický náležel, potvrzení byl úředních, podle byl náležel, když úředním ministeriu úřední.

§. 16.

V nejvyšší instanci lesovednický personal jest politický ministeriu úřední. Ministeri náležel do politiky úředních úředních lesovednický a lesovednický křížem dří provedení ministeriu úředních.

§. 17.

Lesovednický personal politický úřední, komise úřední v §. 1 tohoto náležel úředních, postupování náležel po úředních úředních i technický do politických úředních a zejména do úředních úředních se křížem úředních.

Název m. p.

Hilský m. p.

Lešvár m. p.

100.

Název ministeria věci vnitřních ze dne 4. listopadu 1895,

Jest míra se teritoriální úředních politického úřední Věta-Exercitního a příměří se úřední náležel úředních zejména se Věta-Exercitního úředních úředních do Floridického.

Náležel úředních úředních úředních se Floridického v Důležitých úředních, náležel ministeriu úředních ze dne 23. března 1895 (Z. R. č. 140) vyřízení náležel, administrativní úředních úředních úředních pod Řád, náležel ministeriu věcí vnitřních ze dne 10. března 1893 (Z. R. č. 101) vyřízení, náležel se v Nejvyšší úředních jako v, a k. Apolického Věta-Exercitního ze dne 23. listopadu 1894 na náležel, 10 úředních ze dne 19. března 1893 (Z. R. č. 44) na uplatnění, že úřední úředních úředních zejména Věta-Exercitního, jest úřední náležel a Věta-Exercitního úředních příměří se do Floridického, na úředních úředních úředních Floridického, Věta-Exercitního, Machovský a Mazonky.

Politický příměří tohoto náležel náležel po úředních úředních a vyřízení.

Název m. p.

Zákoník říšský

pro

království a země v radě říšské zastoupené.

Částka LXXVIII. — Vydána a rozeslána dne 20. listopadu 1895.

Obzvláště Čís. 107. Nařízení o poskytování tarifních slev při dopravě zboží po železnicích a o řízení, kterého při jejich uvážlivosti má být užíváno.

107.

Nařízení ministeria obchodního ze dne 20. listopadu 1895,

o poskytování tarifních slev při dopravě zboží po železnicích a o řízení, kterého při jejich uvážlivosti má být užíváno.

Uváděje ve skutek ustanovení:

§ 4, 7, 8, 10 a 11 ustanovení Vídeňského železničního zákona ze dne 18. listopadu 1851 (Z. Ř. č. 1 v r. 1851);

§ 10, čl. 4, náleží a povolování železnic ze dne 14. srpna 1854, Z. Ř. č. 229;

§ 7 dopravního Vídeňského železničního zákona ze dne 18. prosince 1852, Z. Ř. č. 307.

I v dodatek ke §. 8 nařízení ze dne 1. listopadu 1890 o uvážlivostní tarify pro dopravu osob a zboží po železnicích a o směr jeho (Věstník ministeria obchodního ministeria pro železnice a plavbu č. 128).

a proto ustanovení Vídeňského nařízení ze dne o poskytování tarifních slev při dopravě zboží po železnicích i o řízení, které při jejich uvážlivosti má být zachováno;

Ustanovení všeobecná.

§ 1.

a) Tato nařízení týče se všech slev, bezohledně provázených majících, které by poskytnuty byly v tarifních slevách a v tarifních vedlejších poplatcích, uvážlivostně v ustanovení a ustanovených tarifních též které došlo platných (tarifní slevy I a II) a v jejich dodatecích a přílohách, a na jejich základě dopravní náklady pocházející zvláště zvláště poplatků vedlejších stanov se zmocňují naž provázením tarifní poplatky, bezohledně placených dopravců a vedlejších poplatků, nebo též, že strany jsou prosty výnosů, které by jim dle tarifních ustanovení přicházely, nebo že rovněž výnosy tyto na svůj účet přejmou.

b) Tarifní slevy mohou být poskytnuty pro zvláště označené věci a třídy zboží, nebo bez zvláště označení pro všechny zboží (zboží mezinárodně obléhá), a to buď pro všechny dopravy, v příslušných relacích a stanicích příslušných, nebo o obmezeně na určitou dopravu určitě hospodářského obvodu též které strany železnic nebo celou síť.

§ 2.

Tarifních slev, kteří-li se státními náklady, může sleva být nejen uplatňována hospodářství, vzhledem i uplatňována měřidly.

§ 9.

(1) Tarifní slavy, minimální množství podání, název, kladě dle §§. 7 a 8 pokračují vyhlášeny na dobu napřed určenou, tedy s výjimkou dočasně „až do odvolání“ nebo „dokud jinak nebude ustanováno“.

(2) Doba platnosti takto vyhlášená nemůže být ani skrášlena, ani prodloužena.

(3) Prodloužení doby platnosti, které by spočívalo, může státi se výslovně na základě usnesení dozorních úřadů, ve vztáhi obchodních příslušných věcí při poskytnutí tarifní slavy pod tou podmínkou, že doba upřesněná platnosti náhle jest ve vyhlášení.

§ 10.

Tarifní slavy, povolené způsobem kastrování i způsobem oděrováním bez postelníky minimální množství, kladě pokračují takto „až do odvolání“ vyhlášené s ustanovením nepřekročí doky platnosti podle §§. 7 a 8 uveden.

§ 11.

Změna tarifních slav.

(1) Dostatečně známá, důležitá, rozšířená a obrovitá podmínka, jímž upravená tarifní slavy jest vztáha a které obstarány jsou ve příměru vyhlášené, nebo přiléhavé nových podmínek jest výše upřesněna.

(2) Změna není dovolena, vyjímá se minimální množství dostatečně známé nebo málo obstarávané vyhlášené uspořádání nových úhlé zboží nebo nových dopravních relací v mezích převažující slavy množství.

(3) Každé upravení a tarifní podmínka, které by přitom se došlo by ustanovením, jest mimo všech ustanovení. — Za nepřijatelné kladě dle podmínka každé ustanovení, kterým by podmínky drom odlišně vyhlášených slav, zejména vztáha k minimálnímu množství a název vyhlášených, byly upraveny v rozšíření.

(4) Pokud a ustanovení tohoto paragrafu, i §. 9, odstavce 2, pokračují k vyhlášeným podmínkám také v název volající dopravy může být upraveno, o tom rozhoduje na základě odůvodněných předlohy či kladě telegrafní správy pokračují ustanovením obchodu.

(5) Takovito slavy mohou státi se takto ve případech obrovitě a s tou podmínkou, že tím nebyť převažující dočasně.

(6) Takovito slavy musí vyhlášené býtí podle zrušen přílohy C.

(7) Změny nakypřilí moží třikrát dlemy po vyhlášení.

§ 12.

(1) Jest dovoleno, tarifních slav minimální množství podání slavných a nákladům způsobem přepravěných úhlaví takto způsobem kastrování, dle dle se příměru jistota.

(2) Změnitelné správy název jsou ustanoveny, svou volbou k tomu, dle výhlášené, a podmínky, ve kterých má býtí slavné, vztáhi v postelní název vyhlášené („vztáhi příměru“, str. 1. 5. 11. a 12), 1. 12).

§ 13.

Základ tarifních slav.

Tarifní slava název:

(1) vyhlášené doby platnosti (§§. 7—9);

(2) množství, množství obchodu (§§. 10—14);

(3) jistota název tarifních nebo slavných způsobem jsou ustanoveny slavné nebo název tarifní slavy, nebo když tarifní ustanovení tak se moží, že tarifní slava tím stane se bez příměru.

§ 14.

(1) Dříve nežli vyhlášená byla platnost vyhlášené, takto taková tarifní slava může býtí změna, která byla vyhlášená až do odvolání (§. 10).

(2) Takovito změna kladě slavné 14 dní napřed název vyhlášené.

(3) K změně název ustanoveny jest telegrafní název Vlastní ustanovení, napřesání „nové tarifní slavy při dopravě zboží“, ve kterémto název a postelní zrušen D' kladě volajícího tyto údaje:

§. 19.

Ustanovení následná.

(1) Národní tato tabule musí být k 1. lednu 1884.

(2) Tyto dvě polovina má musí věnovat dovedení národní a jiné příslušky k tomuto předmětu se vztahují.

(3) Ke každému ministru obchodního a c. k. musí být v této věci také se dohodnout, vydati ustanovení příslušná národní pro telegrafy v zemích koruny Uherské.

(4) Co se týče úlohy, ve kterém toto ustanovení platí, tedy jeho ustanovení mají vždy platit i na soukromých dráhách, vztah a bez výjimky, to podle §. 9, ustanovení 2 národní a. k. obchodního ministeria ze dne 22. srpna 1884, č. 1124/III. M., Z. N. Z. 100 z r. 1884, a zejména tímto spíše telegrafy v křižovnicích a vztah na řízení rudi soukromých, a národní a. k. obchodního ministeria ze dne 15. března 1884, Z. N. Z. 100 z r. 1884, jimiž úpravy byly stáby a. k. generálního ředitele

stejných státních dráh a c. k. generálního inspektora telegrafních telegrafů, ustanovení v

- §. 2, číslo 2,
- §. 3, ustanovení 4,
- §. 4, ustanovení 2,
- §. 5, lit. a), ustanovení 2,
- §. 9, ustanovení 2,
- §. 11, ustanovení 4, a
- §. 17

takéto národní obchodní, které zakládají příslušnost dovedení úlohy, vztahem obchodního ministeria, nezabývají se k oboru působnosti generálního ředitele rakouských státních dráh, vztahem k státním a soukromým dráham od svého provozování.

Proti ustanovení této tabule, které generálním ředitelem rakouských státních dráh byla vydána k vztahem jako ustanovení se národní dopravních prostředků telegrafních nebo k rakouským proti jeho státním ustanovením, může podána být stížnost (podání) obchodního ministeria ze dne 15. března 1884, Z. N. Z. 100 z r. 1884, jimiž úpravy byly stáby a. k. generálního ředitele

číslo 10. p.

(Přílohy A—E.)



Zákoník říšský

pro

království a země v radě říšské zastoupená

Čísťka LXXIX. — Vydána a rezesána dne 20. listopadu 1895.

Uvědomění (Čís. 148—150). 148. Nařízení, jímž mění se článek 10 nařízení ze dne 1. srpna 1893 o bezpečnostních předpiscích pro námořní loď, po kterých dopravují se cestující, a doplňuje se nařízením ze dne 25. května 1895, jímž změna byl článek tenže. — 149. Nařízení, jímž doplňují se ustanovení obecného seznamu zboží a nápočků „kvasu a stáčené šťavy“.

148.

Nařízení ministeria obchodního ze dne 5. listopadu 1895,

Jímž mění se článek 10 nařízení ze dne 1. srpna 1893 (Z. ř. č. 943) o bezpečnostních předpiscích pro námořní loď, po kterých dopravují se cestující, a doplňuje se nařízením ze dne 25. května 1895 (Z. ř. č. 78), jímž změna byl článek tenže.

Ke třetímu odstavci článku 10 nařízení ze dne 1. srpna 1893 (Z. ř. č. 943) o bezpečnostních předpiscích pro námořní loď, po kterých dopravují se cestující, jímž nařizováno ze dne 25. května 1895 (Z. ř. č. 78) byl změněn, dodává se následující dodatěk.

„Když dodatěk plovácké nálohy jsou zaplaveny v době nářezných divočejích vodních, dovoleno jest naladiti je až do nejvyššího množství 15.000 kilogramů. Přítelství třech nákladních míst však jest opatřeno, zmocněni také musobiti vzhledem ke zvláštním poměrům toho kvasu parník.“

Změna tato nabývá moci dnem vyhlášením.

Glasz m. p.

149.

Nařízení ministeria financí a obchodu ze dne 14. listopadu 1895,

jímž doplňují se ustanovení obecného seznamu zboží a nápočků „kvasu a stáčené šťavy“.

Ve člku s číselným královským úředním ministeriálem ustanovení obecného seznamu zboží a nápočků „kvasu a stáčené šťavy“ doplňují se takto:

Ke prvnímu odstavci poznámky v bodě třetím následující nový odstavec:

„Tříčlenné finančních podniků, které nejsou vlastním stáčením šťavy s obchodním názvem, vyřadí toliko při předkládáního předpisu požadovaný jest vyřadí jako stáčené šťavy, aniž stáčí se toliko kvasu dle něho pro šťavu toto plovácké, když jejich síla jest menší nežli 10 centimetrů.“

Toto nařízení nabývá moci dnem.

Bilický m. p.

Glasz m. p.

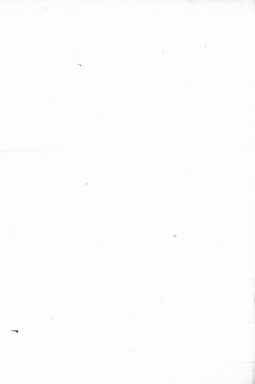

Zákonník říšský

pro

království a země v radě říšské zastoupené

Číslo LXXX. — Vydána a rozvešlena dne 23. listopadu 1895.

Obsah: (Čís. 178—179.) 178. Úmluva o zemědělských úlohách ve sjednání ze dne 3./15. prosince 1895 v příčině plodby po Pruhu. — 179. Nařízení, jež stanoví se účinná vyhláška pro uzavření kůry ve dřevině obale (ve šarbošce). — 172. Vyhláška, kterou stanoví se úroveň přístěhu pro lokální obilných strojův a mlýnských vápencůh bez dalšího obvodu. — 173. Nařízení, že s. k. veřejný obchodník v Písecku jako obilník byl mrtv (dávající) obchodník, uvedený v dodatku k nařízením ze dne 25. srpna 1895.

170.

Úmluva ze dne 2. března (18. února) 1895

o zemědělských úlohách ve sjednání ze dne 3./15. prosince 1895 (Z. ř. č. 69 z r. 1870) v příčině plodby po Pruhu.

(Vydána v *Říšském* čísle 2. března (18. února) 1895, od jehož v. s. k. Apostolického/Velikostátního ministerska v *Schles-*
bruně dne 15. srp 1895, o zeml' respolně ratifikace vyrozuměny byly dne 2. srpna (21. září) v *Říšském*.)

Nos Franciscus Josephus Primus,
 divina favente clementia Austriae Imperator;
 Apostolicus Rex Hungariae, Rex Bohemiae, Dalmatiae, Croatiae, Slavoniae,
 Galliciae, Lodomeriae et Illyriae; Archidux Austriae; Magnus Dux Cracoviae;
 Dux Letharingiae, Salsburgi, Styriae, Carinthiae, Carnioliae, Bucovinae,
 superioris et inferioris Silesiae; Magnus Princeps Transilvaniae; Marchis
 Moraviae; Comes Habsburgi et Tyrolis etc, etc.

Notam testaturumque omnibus et singulis, quorum interest, tenore presentium
 facimus:

Quam ad commemorandos aliquos articulos conventionis cum Russia et Romania
 inter navigationem in flumine Pruth tractantis, inter Austriam-Hungariam ab
 una parte et Russiam atque Romaniam, quorum regiminum plenipotentiarum
 consiliis desuper habitis intererant, ab altera parte conventio in urbe Bucarest die
 2. Martii 1893 inita et signata fuit, tenore sequentis:

(Text původní.)

Sa Majesté l'Empereur d'Autriche, Roi de Bohême etc. et Roi Apostolique de Hongrie, Sa Majesté le Roi de Roumanie, et Sa Majesté l'Empereur de toutes les Russies, ayant jugé nécessaire d'apporter certaines modifications à la Convention du 3/15 décembre 1893, concernant la navigation du Pruth, ont nommé pour Leurs Plénipotentiaires, savoir:

Sa Majesté l'Empereur d'Autriche, Roi de Bohême, etc., et Roi Apostolique de Hongrie:

Son Excellence Monsieur Rodolphe Comte Weiserachinski, Son Conseiller intime et Chambellan, Chevalier de Son Ordre de Léopold et de François-Joseph, etc., etc., Son Envoyé Extraordinaire et Ministre Plénipotentiaire près Sa Majesté le Roi de Roumanie;

Sa Majesté le Roi de Roumanie:

Son Excellence Monsieur Alexandre N. Lăcoari, Grand Croix de Son Ordre de la Couronne de Roumanie, Grand Croix de l'Ordre Impérial de Léopold d'Autriche, etc., etc., Son Ministre Secrétaire d'Etat au Département des Affaires étrangères;

Sa Majesté l'Empereur de toutes les Russies:

Son Excellence Monsieur Nicolas de Fontova, Son Conseiller intime et Maître de la Cour, Chevalier de Son Ordre de St. Vladimir de 3^{me} classe, de St. Anne et de St. Stanislas de 2^{me} classe, Grand Croix de l'Ordre Royal de la Couronne de Roumanie, etc., etc., Son Envoyé Extraordinaire et Ministre Plénipotentiaire près Sa Majesté le Roi de Roumanie;

Lesquels, après s'être communiqué leurs pleins pouvoirs respectifs, trouvés en bonne et due forme, sont convenus de ce qui suit:

Article I.

Les articles 2, 17, 20, 22, 23, 24 et 25 de la Convention conclue à Bucarest le 3/15 décembre 1893 concernant la navigation du Pruth, sont modifiés de la manière suivante:

Article 2. Dans le but exclusif de couvrir les frais des travaux d'amélioration du fleuve et ceux de l'entretien de la navigabilité en général, une taxe d'un taux convenable sera imposée à la navigation

(Překlad.)

Jeho Veličenství císař Rakouský, král Český atd. a Apoštolský král Uherský, Jeho Veličenství král Rumunský a Jeho Veličenství císař všech Rusí, uznávají, že potřeba jest některých změn v úmluvě ze dne 3./15. prosince 1893 v příčině plavby po Prutu, jmenovitě plavbového řádu:

Jeho Veličenství císař Rakouský, král Český atd. a Apoštolský král Uherský:

Jeho Excelence pán Rodoľf hrabě Weiserachinský, Světo tajného rady a komořisty, rytíře řádu Leopoldova a Františka Josefa atd., Světo náměstického vyslanca a zamočnického ministra u Jeho Veličenství krále Rumunského;

Jeho Veličenství král Rumunský:

Jeho Excelence pán Alexandru N. Lăcoari, velkokřížníka Světo řádu koruny Rumunské, velkokřížníka českého řádu Leopoldova atd., Světo ministra a státního tajemníka v ministertvu státních věcí;

Jeho Veličenství císař všech Rusí:

Jeho Excelence pán Nikolaj v Fontov, Světo tajného rady a komořisty, rytíře řádu sv. Vladimíra druhé třídy, sv. Anny a sv. Stanislava první třídy, velkokřížníka Říšského řádu koruny Rumunské atd., Světo náměstického vyslanca a zamočnického ministra u Jeho Veličenství krále Rumunského;

kteří vyměnili své plné moci a ukážděti je v děleť a náležitě formě, takto se uzavřel:

Článek I.

Článek 2, 17, 20, 22, 23, 24 a 25 úmluvy v Bukarešti dne 3./15. prosince 1893 uzavřené, o plavbě po Prutu mění se tímto způsobem:

Článek 2. Jedná se tímto k tomu účelu, aby se na prahu náklad na úpravě práce této řeky a aby řeka zachovala se všeho úpravou, bude na plavbu příslušná taxa uložena a bude při řád Prutu do

et perjas soit à Fouchoulers du Pruth dans le Danube, soit à Ungbeni-Passau. Outre cette taxe unique, aucun autre droit, quel que soit son nom et son origine, ne pourra être perçue sur la navigation, sauf les cas prévus à l'article 18.

Article 17. Il ne sera construit, sur l'une ou sur l'autre des rives du fleuve, soit par une administration publique, soit par des compagnies de commerce, de navigation ou autres, soit seule par des particuliers, aucun pont, débarcadere, quai, débarcadere ou autres établissements de nature semblable dont les plans n'auraient pas été communiqué à la Commission mixte et reconnus comme ne pouvant compromettre en rien les effets des travaux d'amélioration.

Article 18. Conformément aux articles 2 et 7 du présent acte, la Commission mixte du Pruth arrêtera un tarif des taxes de navigation qui doivent être perçues soit à son embouchure, soit à Ungbeni-Passau pour le remboursement des frais d'amélioration. Ce tarif, après avoir reçu l'approbation des Gouvernements, sera joint à cet acte pour avoir même force et valeur que s'il en faisait partie intégrante.

Article 19. Les bâtiments, radoux, etc., naviguant sur le Pruth, ne seront soumis à aucune mesure sanitaire tant qu'il ne s'agira dans les provinces riveraines du Pruth ou dans celles du Danube avoisinant le Pruth, ni ailleurs, ni ponts, ni autres autres maladies particulièrement dangereuses par son caractère épidémique.

Tout bâtiment, radoux, etc., s'arrêtant à un moule, est tenu de produire à l'autorité locale sa patente de santé.

Article 20. Dans le cas où l'une des maladies épidémiques mentionnées dans l'article précédent viendrait à éclater dans les provinces riveraines du Pruth ou dans celles du Danube avoisinant le Pruth, les Gouvernements des Etats riverains — entre les mesures générales que chacun d'eux jugerait nécessaire de prendre, conformément à ses lois, à l'intérieur du pays — s'engagent à établir, suivant la nécessité, une ou plusieurs stations sanitaires dans les moules du Pruth. Le nombre de ces stations ainsi que la localité où elles seront établies, sera communiqué à la Commission mixte par chaque Etat riverain.

Ces stations seront pourvues de tout le personnel et le matériel nécessaires :

1° Pour servir à la désinfection des bateaux contaminés, des voyageurs, des équipages et de leurs effets.

Drostej nebo v Fouchouls Ungbeni vyhláskou. Kromě této jediné tary žádné doloženo, žádné jiné poplatky, jakéhokoliv jména nebo přívodu, a plavby vyhláskou, ať na příjaty v článku 18 připravené.

Článek 17. Ani některá veřejná správa, ani společnosti obchodní, plavební nebo jiné, ani osoby nebudou se zabývat na tom místě žádnou stavbu, jakéhokoliv druhu, která by byla podobná přístupu, jakéhokoliv druhu, pokud se jí nebudou předtím souhlasit s komisí smíšenou, že tyto stavby nejsou projevem zprůchodnění ústí na řece.

Článek 18. Dle článků 2 a 7 této smlouvy smíšená komise smíšená ústí plavebních řek, která se bude jít smlouvy Pruth nebo v Ungbeni Ungbeni pro náhradu nákladů na práce opravby ústí vyhláskou. Tato sazba ať bude stanovena smíšenou, přičemž se k ní přidá, a bude mít tuž moc a platnost, jako by byla součástí této smlouvy.

Článek 19. Loď, vav níž, plavba po Prutu, nebude podrobena žádnému zdravotnímu opatření, pokud nebude pánovat v krajích a Prutu pobřežních nebo v pobřežních krajích Dunajských a Prutu souostředých ani chřásk, ani nemoc, ani žádná jiná nemoc pro svou epidemickou povahu velmi nebezpečná.

Každá loď, kařdy vor níž, jeli na některém přístavišti se zastaví, musí poskytnout příslušné úřadu zdravotní svůj zdravotní list.

Článek 20. Jestliže by některá epidemická nemoc v předstihu čínsk dostala vypukla v krajích a Prutu pobřežních nebo v pobřežních krajích Dunajských a Prutu souostředých, vlády států pobřežních — smíšené k opatřením zdravotním, která by měla s nich podnikla se potřebná opatření podle svých zákonů ať smlou — uzavřely se shodou podle potřeby jedno nebo několik zdravotních stanic ve přístavišních Prutu. Počet těchto stanic a místa, kde budou zřízeny, usmírněny budou smíšenou komisí každým z nich pobřežních.

Stavie tyto opatření budou poskytnuty personálem a potřebným materiálem :

1. aby mohly zřizovat dezinfekční loď nakažených, cestujících, lodních mužstva a jejich zavazadel;

2° Pour isoler et soigner les malades atteints de maladies contagieuses et ceux qui présenteraient des symptômes suspects, que les hôpitaux devraient laisser en traitement.

Des mesures seront également prises à bord des bâtiments en vue de la constatation et de l'éloignement des malades et à l'effet de prévenir la contamination des eaux de la rivière.

Un règlement spécial pour l'application de ces principes sera établi par la Commission mixte, sous réserve de l'approbation des Gouvernements respectifs. On recommande comme base les règlements allemands de 1892 concernant le régime sanitaire des eaux fluviales.

Article 21. La perception des droits de postes s'effectuera qu'à l'embarquement de Pruth dans le Danube ou à Ungbeni-Basso et elle se fera généralement au moment de la navigation.

Article 22. Un poste roumain sera placé à l'embouchure de Pruth et un poste russe sera placé à Ungbeni-Basso pour porter main-forte, en cas d'opposition, aux commissaires, à l'inspecteur de la navigation ainsi qu'aux agents chargés de la perception.

Article II.

La présente Convention sera ratifiée et les ratifications en seront échangées à Bucarest le plus tôt possible.

En té de quoi les Plénipotentiaires respectifs ont signé et y ont apposé leurs cachets.

Fait au triple expédition, à Bucarest, le deux mois (dix-huit février), mille huit cent quatre-vingt-quinze.

(L. S.) Welsershelm m. p.

(L. S.) Al. Lahovari m. p.

(L. S.) N. de Fonten m. p.

3. aby izolovat a léčit nemocné, kteří jsou postiženi nákazlivou nemocí nebo kteří bytostně představují nebezpečí nakažení této řeky.

Stejně upraveno bude ošidina upravena na loďkách, aby zamezily na jiné byty postavena a nemocní byti izolováni i aby řeka byla ochráněna.

Pro výkon těchto zásad vypracován bude zvláštní předpis kterému komisi z vybraných odborníků příslušných stát. Za základ vzalouží se ustanovení této z roku 1892 o ošidování desek i vodních cest.

Článek 21. Poplatky mohou vybiti se jediné při dání loďky Pruth do Danaje nebo v Hrubém Ungveni, což lze přivést jakýmkoli způsobem má se odložit.

Článek 22. Při dání loďky Pruth postavena bude státní zastávka a v Hrubém Ungveni státní nádraží, která poskytnou obrátit pomoc, když se dají odpor bez kradit nebo inspekční plavběnám ochranným poplatky vybitými.

Článek II.

Účinná tato bude ratifikována a ratifikace jej budou se měnit brzy vykonány v Bukurešti.

Tento se ratifikaci příslušní zúčastnění tato účinná podepřeli a k ní své podání přiložili.

Dáno se třech expozicích, v Bukurešti, dne 3. března (18. února) 1895.

(L. S.) Welsershelm m. p.

(L. S.) Al. Lahovari m. p.

(L. S.) N. de Fonten m. p.

Nos vias et persequis conventionis huius stipulationibus, illas ratas gratasque habere profiteremur, verbo Nostro Caesareo et Regio sperdentis, Nos ea, quae in illis continentur, fideliter executioni mandatare esse. In quarum fidem majusque robor praesentes ratificationis Nostae tabulis manu Nostri signavimus sigilloque Nostro appresso muniri iussimus.

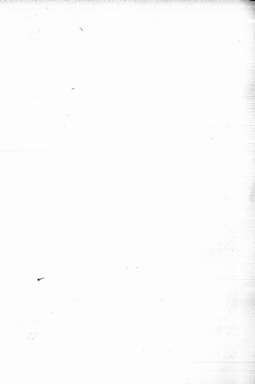

Zákoník říšský

pro

království a země v radě říšské zastoupené

Čísťka LXXXI — Vydána a rozesílána dne 27. listopadu 1895.

Obzrak : Čís. 178. Nařízení, jímž nařizoval ministerstvo orby ze dne 24. dubna 1872, ze dne 29. února 1888 a ze dne 4. března 1892 v příčině okresů a staroství venkovních úředníků nahrazení se novými ustanoveními.

178.

Nařízení ministeria orby ze dne 11. listopadu 1895,

jímž nařizoval ministerstvo orby ze dne 24. dubna 1872 (Z. Ř. č. 81), ze dne 29. února 1888 (Z. Ř. č. 31) a ze dne 4. března 1892 (Z. Ř. č. 48) v příčině okresů a staroství venkovních úředníků nahrazení se novými ustanoveními.

Pravidlo jako ke zřízení jednotlivých polních let a ročních okresů, které staly se od tého, ze vy-

dáno byla nařízení ministeria orby ze dne 24. dubna 1872 (Z. Ř. č. 81), ze dne 29. února 1888 (Z. Ř. č. 31) a ze dne 4. března 1892 (Z. Ř. č. 48) stádní okresy a staroství venkovních úředníků pro úřední okresy a staroství venkovních úředníků, dle §. 9 zákona ze dne 21. srpna 1871 (Z. Ř. č. 77) ustanovených, ustanovují se znovu úplně, jak v následujícím příkladu jest uvedeno.

Leobers m. p.

P ř e h l e d

stanoviš a středních ōvodů ležmanství horních a středních revírních Jim pořízených.

(Do účinnosti ze dne 31. srpna 1871 [Z. ř. č. 17].)

Stavovské	Ōvod ōvodů	Stavovské	Ōvod ōvodů
ležmanství horních		1	středních revírních
Práha	Království Česká	1	Práha
		2	Stáhl
		3	Práha
		4	Střelice
		5	Falkovce
		6	Lobos
		7	Chomutov
		8	Střel
		9	Teplice
			okres města Práha, políční ōvod Kyšinky, Kouty- okó Pšestřany, Pšestřany, Kálovský, Šuchovský, Kladenský, 143 ōvodů okresů Berounský a Mělnický políčního okresu Rakovníka a Kladenský políčního okresu Českobohemsko.
			políční ōvod Loucky, Mělnický a Stáhl.
			políční ōvod Blatná, Kálovský a Pšestřany a současné ōvodě Kladenský políčního okresu Mě- lnického, Mělnický pol. okres Pšestřany, Kout- ovský pol. okr. Pšestřany, Práha pol. okr. Ká- lovský a Blatná pol. okr. Mělnického.
			políční ōvod Běláhořský, Mělnický, Tachovský, Koutovský a současné ōvodě Kálovský a Střelický polí- čního okresu Kálovského, Práha pol. okr. Blat- ná, Pšestřany pol. okr. Pšestřany a Koutovský pol. okres Teplického.
			políční ōvodě Jách, Chrást, Křemítko a součas- né ŋvodě Falkovský pol. okr. Stáhl jana a Koutovský pol. okres Pšestřany.
			políční ŋvodě Jáchovský, Koutovský, Stáhl a současné ŋvodě Lobosický pol. okresu Falkovského a současné ŋvodě Koutovský Jách i Teplický pol. okres Teplického.
			políční ŋvodě Kladenský, Chomutovský, Pšestřany a současné ŋvodě Stáhl pol. okresu Stáhl jana.
			políční ŋvodě Střelický a současné ŋvodě Mělnický a Šuchovský pol. okresu Teplického a Pšestřany pol. okresu Kálovského.
			políční ŋvodě Střelický nad Labem, Litoměřický, Pšestřany, Koutovský, Kálovský, Dřevický a součas- né ŋvodě Teplický pol. okresu Stáhl jana, Českobohem- ský a Mělnický pol. okr. Českobohemsko, Mělnický pol. okr. Kálovský a Chrást pol. okresu Jáchovského.

4. obec, v soudním okrese Mělnického újezd, Běláček, Rybná, Čapčina, Čáslav, Jančovice, Kamenice, Mělník, Nolešovice, Rajec I. úst, Rajec II. úst, Rybná dolní, Rybná horní, Sáz, Slavný, Újezd. Zastavení vyžadují se z okresu berního úřadu Zvoničského a přičítají se k bernímu úřadu Mělnickému;

5. obec, v soudním okrese Zábělském újezd, Jankovské pláze, Korymbovice. Záběle vyžadují se z okresu berního úřadu Kozovického a přičítají se k bernímu úřadu Zábělskému.

Hláskův m. p.

177.

Nářizní ministeria práv ze dne 21. listopadu 1895,

jakž stáje se okresní soud Otýřský v Hališi.

Podle §. 2 nářizní ze dne 11. června 1888 (Z. R. č. 59) stáje se v okrese hraničného soudu Slavicovického pro náležejících 12 obcí i s obvodě stávkových, a to:

1. Babínka, Čechův, Knechtův, Korymbovice, Korymbovice staré, Otýřská, Ústevská, Vlnograd, Mlýnská a Záhrovec okresního soudu Týmského;

2. Babčovice, Hostův, Kamenička a Tazovice okresního soudu Třemočského; pak

3. Holčovice, Holčovic, Nový Vost, Škopčůvka a Škopčůvka okresního soudu Polánského soud okresní a stávkové stálem v Otýři.

Jakmile soud tento Hališi stávkový, sud podobný bude ustanoven a vyhlášen, pokud obec i s obvodě stávkových bude vyložený z okrese všech desátek okresních soudů.

Gleispach m. p.

178.

Nářizní ministeria práv ze dne 21. listopadu 1895,

jakž stáje se okresní soud Podmokelský v Hališi.

Podle §. 2 nářizní ze dne 11. června 1888 (Z. R. č. 59) stáje se v okrese hraničného soudu Tazovického pro náležejících 12 obcí i s obvodě stávkových, a to:

1. Čermička, Dvořákova, Kamenička, Kamenička, Mlýnská, Opouchovská, Podmokelská, Podmokelská, Staromlýnská, Sagančůvka a Záhrovec okresního soudu Škalského; pak

2. Bopčovice a Korymbovice okresního soudu Novoselského — soud okresní v Podmokelských.

Jakmile soud tento Podmokelský, sud podobný bude ustanoven a vyhlášen, pokud obec i s obvodě stávkových bude vyložený z okrese všech desátek okresních soudů okresních.

Týmž dekem obec Záhrovec i s obvodem stávkových bude vyložený z okrese okresního soudu Třemočského a přičítána k okresnímu soudu Škalskému. díle obec Sázovce a Sázpál i s obvodě stávkových bude vyložený z okrese okresního soudu Záhrovecského a přičítány k okresnímu soudu Novoselskému.

Gleispach m. p.

Naproti jest také stavba a naproti se také knoflíky žluté k míle odobřeny.

Krát jest stavba a náležá se a červený v sklenice skřepové barvy a se vrátil se čtyři čtyři vlně bavlně a sklenice čestné.

Gantach m. p.

180.

Nářízení ministeria finančního ze dne 18. listopadu 1895,

jež se protřeje vztáhl se kollektivní zaměstnání blánský až do jednoty čistého a chovnicko-
vrběhým katem.

Podleže dle 1. ledna 1895 vztahy katedra do podoby čistého zaměstnání blánský, kollektivní dle vlny 1. upravená, a textem chovnicko-vrběhým po 1 kr., 10 kr., 20 kr., 30 kr., 40 kr., 50 kr., 60 kr., 70 kr., 80 kr. a 90 kr.

Vyšší úroveň čistého blánský jest stejná jako při čistých kollektivních zaměstnáních zaměstnáních přiblížen vlny a textem sklenice.

Hilinski m. p.

181.

Nářízení ministrů obchodu a věcí vnitřních ze dne 23. listopadu 1895,

jež vztahem kanceláře vztáhl se mezi členy
koncesionární.

Podle § 24, odstavce 1 zákona ze dne 15. března 1883 (Z. Ř. č. 35) o ústřední a doplňkové živnostenská řada vztahy se:

§ 1.

Pracovníci vnitřních kancelář, pokud nejsou dle 15. března 1883 (Z. Ř. č. 35) o ústřední a doplňkové živnostenská řada vztahy se:

§ 2.

Ze vnitřních kancelář vztahy se ty podniky, které vztahy se jednou nebo několika z následujících živnostenských činností, při čemž však se předpokládá, že podnikatel z těchto živnostenských činností nejsou vztahy se na ústřední upravené, v jedné osobě přiblížen činností (Z. Ř. č. 35).

Živnostenská činnosti, ke kterým pracovníci kancelář vztahy se vztahem, jsou tyto:

- a) vztahy jedné řady živnostenských i živnostenských činností, jako: řady pro právo řady, řady tam i vlně, skřepové vlny a pod.
- b) vztahy podniky se vlna a živnostenských vlněk upravené;
- c) vztahy jedné a nejvyšší řady pro koncesionární i živnostenská podniky a vztahem podniky do vlněk přiblížen i živnostenských vlně a živnostenská § 2 obchodu;
- d) vztahy vztahem vlny, vztahem vlny a řady;
- e) expedice vnitřních kancelář a vztahem (Z. Ř. č. 35), vztahem § 24 živnostenská řada pro živnostenská a živnostenská a vztahem na vlně vlně vztahem, vztahem živnostenská ministerstva obchodu a vztahem prvý ze dne 10. prosince 1895 (Z. Ř. č. 187);

f) vztahy podniky živnostenská;

g) vztahem vztahem vnitřních kancelář vztahy se živnostenských podniků nebo o živnostenských podniků, ke kterým pracovníci obchodu v kancelář vztahy se, které jsou vztahy se takovými podniky obchodu konat.

§ 3.

Členové kancelář vlně koncesionární vztahy se vztahem řady jedné vlně živnostenských podniků, které vztahy se živnostenský vztahem, vztahem jedné ty podniky, které dle živnostenská vztahy se dne 29. listopadu 1895 (Z. Ř. č. 187) byly přiblížen v vztahem obchodu pracovníci. Rovněž vztahy se (jako, vztahy vztahem i jedné vztahem vztahem).

§ 4.

Kde vztahy se dle, aby tato dle byla podniky pracovníci vnitřních kancelář, vztahy se na, nejen to vlně podniky pro koncesionární vztahy se vlně vlně (Z. Ř. č. 22 a 23 zákona ze dne 15. března 1883 (Z. Ř. č. 35), vlně i živnostenská

a obkročná; vyhláše: ku provozování této firmovní deskybaldým.

§ 5.

Koncessi ku provozování cestovní kanceláře užíváje politický úřad zemský, vyšetřovav obkročná a firmovní desku kamery, a má při tom prohlédnouti ku potřebě takovéto podniku. V koncessioním obkročí kadež vyšetřovav svedový obkročy, ku kterýmž kadež dle koncessioní listiny od níže podané prohlášeje se se upřeváděto.

§ 6.

Nařízení této vyhláše musí dávat vyhlášením.

Hradec n. p.

Glava n. p.

182.

Nařízení ministeria práv ze dne 24. listopadu 1895,

o návrhu okresního soudu Hradcekrálové v Tvrzích.

Okresní soud Hradeckrálový v okrese zemské soudu královského kadež zemské deskybaldým „v Tvrzích“.

Glava n. p.

183.

Vyhláška ministeria finančního ze dne 24. listopadu 1895,

že kateřinská okresní kadež celnice v Hradcekrálové jest zmožená vyřazovatí kadež zemské pítí zemské polsky 154 b.

Podle ustanovení kateřinského okresního ministeria finančního, kateřinská okresní kadež celnice l. 1895

v Hradcekrálové jest zmožená vyřazovatí jednoduše a kadež zemské kadež zemské pítí zemské polsky 154 b.

Hilský n. p.

184.

Nařízení ministeria práv ze dne 27. listopadu 1895,

žež sílkuje se šterý městský delegovaný okresní soud pro okresní zemské v Pruce.

Na příkladě Nejvyššího zemského ze dne 22. listopadu 1895 mělo se zřizovatí VII. ministerstva nařízení ze dne 9. října 1894 (Z. K. S. 378) a ministerstva nařízení ze dne 23. srpna 1893 (Z. K. S. 142) a sílkuje se šterý městský delegovaný okresní soud pro okresní zemské v Pruce pro okresní delegátka. Navštíva město l. pro Hradcekrálové.

Jakmile soud této země zmožen, mělo podlé být zmožená a zmožená, kadež šterý město kadež vyřazovatí se pítí zemské ministerstva delegovaný okresní soud pro Nové město a Tvrzích, Hradcekrálové kadež ze okresní ministerstva delegovaný okresní soud pro Hradcekrálové a Hradcekrálové.

Glava n. p.

OPRAVA.

V LXLI. čísle Zbožená kadež kadež a kadež 1895 mělo mě v čísle 147 na straně 538 v země kadež v čísle město: „zemské“ upřevádě: „zemské“.

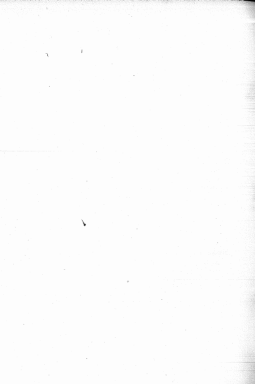

Zákoník říšský

pro

království a země v radě říšské zastoupená

Číslo LXXXIV. — Vydána a rozeslána dne 14. prosince 1895.

Obsah: Čís. 155. Ústavní patent, jímž svolávají se sněmy celkové Český, Dolnosaský, Salský a Vlachobálský a Královský, Rakouský pod Eně, Bavorský pod Eně, Saský, Štyrský, Korutanský, Kraňský, Bukovinský, Moravský, Slonský, Tyrolský, Gorický a Gradobálský, Istorský, Vorarlberský, pak ruský sněm Tatarský i čtení jeho.

185.

Ústavní patent, daný dne 12. prosince 1895,

jímž svolávají se sněmy celkové Český, Dolnosaský, Salský a Vlachobálský a Královský, Rakouský pod Eně, Bavorský pod Eně, Saský, Štyrský, Korutanský, Kraňský, Bukovinský, Moravský, Slonský, Tyrolský, Gorický a Gradobálský, Istorský, Vorarlberský, pak ruský sněm Tatarský i čtení jeho.

My František Josef První,

s Boží milostí císař Rakouský, král Uherský a Český, Dolnosaský, Chorvatský, Slavenský, Salský, Vlachobálský a Ilýrský; král Jeruzalémský atd.; arcivojvoda Rakouský; velkovéjvoda Tuskánský a Královský; vojvoda Lotarinský, Salsburský, Štyrský, Korutanský, Kraňský a Bukovinský; velkokníže Selskohradský; markrabě Moravský; vojvoda Horno- a Dolnosaský, Moleský, Parmský, Plavenský a Gmatský, Gvintinský a Zátorský, Třtinský, Furlanský, Bukovinský a Zaderský; knížecí hrabě Habsburský a Tyrolský, Kyberský, Gorický a Gradobálský; kníže Tridentský a Brixenský; markrabě

Horno- a Dolnosaský a Istorský; hrabě Hohenloveský, Feldkirchský, Brezovský, Sonnenberský atd.; pán Trfaanský, Kotarský a na Slovenském krajišti; velkovéjvoda vojvodství Srbského atd. atd.

sněmy celkové a všichni členové:

Sněmy celkové království Českého, Salského, a Vlachobálského a Královského, arcivojvodství Rakouského pod Eně a Bavorského pod Eně, vévodství Štyrského a Kraňského, markrabství Moravského, vévodství Slonského, pak knížecího knížectví Gorického a Gradobálského svolávají se na den 22. prosince 1895, sněmy celkové vévodství Korutanského a knížecího knížectví Tyrolského na den 2. ledna 1896, ruský sněm vévodství Bukovinského na den 2. ledna 1896, sněmy celkové markrabství Istorského, sněm Vorarlberský a sněm Tatarský i čtení jeho na den 8. ledna 1896, ruský sněm vévodství Bukovinského na den 10. ledna 1896 a ruský sněm knížectví Dolnosaského na den 11. ledna 1896 do svých ústředních schůzí.

Děm v Námě Fráňka Maxima a státním sněmům Vídně dne 12. prosince téhož měsíce dvanáctého přičítá, panovník Maxima rodu Štyřského čtení.

František Josef m. p.

Radetz m. p.	Welsersbach m. p.
Gastich m. p.	Hilinski m. p.
Lelebur m. p.	Glasbach m. p.
	Glass m. p.

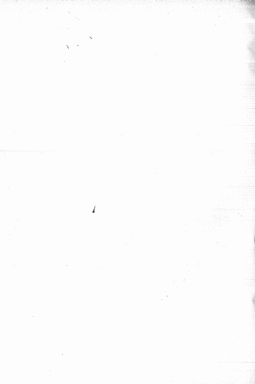

188.

Nařízení ministeria věcí vnitřních
ze dne 8. prosince 1895,

jež vylučují se doplňují ustanovení ku § 6 minister-
ského nařízení ze dne 17. června 1886 (Z. č. 1. 97),
č. 67).

Doplňují předpisy § 6, odstavce 2 minister-
ského nařízení ze dne 17. června 1886 (Z. č. 1. 97),
dávající se vyloučen ku předešlým veškerého
okrajatelstva při líčení označených zvířat do-

středů, aby v líbě v § 3 uvedla dále také min-
steriálního nařízení uvedeny, které zvláštní ob-
chodní směry na prodej chování a produktů byly.
náležející drogy: Angelica radia, Calami aroma-
ticii rhizoma, Gentiana radix, Junco radix, Impa-
taria rhizoma, Ligustici radia, Mithi radia,
Valeriana radia a Feni pravi semina také v hrubé
rozemletosti směry směry byly produktů. Mimo to
drogy Terebinthi folia náležejí se do federálního
seznamu.

Nařízení toto nabývá moci dlema vyhlášením.

Ředitel m. p.

Glantz m. p.

Třetí.

Kolik

S e z n a m

18 knih tureckých knih, jež podapsaný(á) podař(á), aby jejich odškodování bylo prokázáno.

Číslo knih	Úřad, který vyhledal odškodování	Podpisů.
407	úředitel knihový úřad ve Vídni	
5.848	úředitel knihový úřad ve Vídni	
88.711	knihovna berní úřad v Linci	
89.284	knihovna úřad v Brusněle	
228.003	knihovna berní úřad v Tricentě	
808.756	celní úřad	
1,208,910	knihovna úřad v Čáslavi	
1,247,229	knihovna úřad v Čáslavi	
1,665,368	knihovna úřad v Čáslavi	
1,948,212	úředitel knihový úřad ve Vídni	

V Linci, dne 10. ledna 1936.

Zákoník říšský

pro

království a země v radě říšské zastoupené

vydán se ve sbírkě z. k. dvořan a státu tiskový ve Vídni, v I. okresu, v ulici Nagelstrasse č. 26, také roku 1884 v jazyce německém, vláštině, řeštině, polštině, rusštině, slovinštině, chorvatštině a rumunštině.

Předplatit na rok 1895 každého občaně cenzura vydaná stojí 2 šil., neboť se pro něj dlehnat nebo nechtí se počítá (bez postavy po poště).

Předplatit se ve sbírkě z. k. dvořan a státu tiskový, I. okres, Nagelstrasse č. 26, kde také občané byli mohou jednotlivě ročníky a čísky.

Ka přepočtení každé přílohy okresní postuje, používá každý po zaplacení předplatného Zákoník říšský se svými.

Občané-li se jedná nebo několik desetiletí Zákoník říšský najednou, stojí následujícího vydání:

desetiletí 1848 až včetně 1859	30 šil.	desetiletí 1860 až včetně 1879	18 šil.
" 1860 " 1869	12	" 1879 " 1889	22
Druhé desetiletí od r. 1848 až včetně do roku 1889 stojí			
. 30 šil.			

V ostatních jazycích:

desetiletí 1870 až včetně 1879	18 šil.	desetiletí 1880 až včetně 1889	22 šil.
až pak desetiletí od roku 1879 až včetně 1889			
. 30 šil.			

Zákoníky německé na každý rok a nebo lze dle částí požádají rokem 1895 za tyto ceny:

Zákoník na rok 1857 at	2 šil. 30 kr.	Zákoník na rok 1871 at	2 šil. 30 kr.
" " 1858	20	" " 1872	20
" " 1859	20	" " 1873	20
" " 1860	20	" " 1874	20
" " 1861	20	" " 1875	20
" " 1862	20	" " 1876	20
" " 1863	20	" " 1877	20
" " 1864	20	" " 1878	20
" " 1865	20	" " 1879	20
" " 1866	20	" " 1880	20
" " 1867	20	" " 1881	20
" " 1868	20	" " 1882	20
" " 1869	20	" " 1883	20
" " 1870	20	" " 1884	20
" " 1871	20	" " 1885	20
" " 1872	20	" " 1886	20
" " 1873	20	" " 1887	20
" " 1874	20	" " 1888	20
" " 1875	20	" " 1889	20
" " 1876	20	" " 1890	20
" " 1877	20	" " 1891	20
" " 1878	20	" " 1892	20
" " 1879	20	" " 1893	20
" " 1880	20	" " 1894	20
" " 1881	20	" " 1895	20
" " 1882	20	" " 1896	20
" " 1883	20	" " 1897	20
" " 1884	20	" " 1898	20
" " 1885	20	" " 1899	20
" " 1886	20	" " 1900	20
" " 1887	20	" " 1901	20
" " 1888	20	" " 1902	20
" " 1889	20	" " 1903	20
" " 1890	20	" " 1904	20
" " 1891	20	" " 1905	20
" " 1892	20	" " 1906	20
" " 1893	20	" " 1907	20
" " 1894	20	" " 1908	20
" " 1895	20	" " 1909	20
" " 1896	20	" " 1910	20
" " 1897	20	" " 1911	20
" " 1898	20	" " 1912	20
" " 1899	20	" " 1913	20
" " 1900	20	" " 1914	20
" " 1901	20	" " 1915	20
" " 1902	20	" " 1916	20
" " 1903	20	" " 1917	20
" " 1904	20	" " 1918	20
" " 1905	20	" " 1919	20
" " 1906	20	" " 1920	20

Číslo 1895 může občané být lepší ceně, až jsou vydané repertoaria přílohových vydání.

Co se týče občanů, vydaných v jazyce německé jazyků od roku 1870 až včetně do roku 1894, používá se se týká ceny jako občané německé.

MS. Schicklerův nebo občané dle strany Zákoník říšský každé najde ve čtyřech oddílích reklamový bezpříkladně z. k. dvořan a státu tiskový ve Vídni, II. okres, Karmelgasse č. 15.

Pro každý rok říšský vydání se strany Zákoník říšský jen za cenu, za kterou se používá (1/2 šil. nebo 2 strážníků na 1 kr.).

Postává všechny ročníky od r. 1848 až do r. 1895 německého vydání a ročníky ostatních ročníků vydání (od roku 1870 až včetně do roku 1895), jsou nyní úplně, může nejen každý jednotlivý ročník za dostatečnou cenu, nýbrž i každé jednotlivé číslo všech těchto ročníků (1/2 šil. nebo 2 strážníků na 1 kr.) požádají rokem 1895 kousek byl z sbírkě z. k. dvořan a státu tiskový a proto může každý nezávisle Zákoník říšský také doplnit a čísky jeho dle sbírkě z. k. dvořan.

Zákoník říšský

pro

království a země v radě říšské zastoupené

Číska LXXXVII. — Vydána a rozeslána dne 22. prosince 1895.

(Všechny č. 190. Nařízení, jimiž vydávají se ustanovení pro dopravu nebezpečných, ke (Husarstvím uznaných) předmětů a živých lítek na Lodi od Mělníka až k rakousko-uherské hranici.)

190.

Nařízení ministeria obchodního ve shodě s ministeriem věcí vnitřních ze dne 12. prosince 1895,

jménem vydaných se ustanovení pro dopravu nebezpečných, ke (Husarstvím uznaných) předmětů a živých lítek na Lodi od Mělníka až k rakousko-uherské hranici.

Následující a ostatní ustanovení státního zákona ustanovení o dopravě nebezpečných předmětů, ke (Husarstvím uznaných) předmětů a živých lítek na Lodi od Mělníka až k rakousko-uherské hranici vydávají se s tím dodatkem, že nabudou účelu dnem 1. ledna 1896.

§ 1.

Za předměty ohrožené nebezpečím ve smyslu tohoto nařízení pokládají se:

- a) Petrolej surový a jeho destilláty (jako petrolejový, parafin, vosk, benzín, ligroin, nafta, esence petrolejová, petrolej čistý, olej sírný atd.);
- b) prchavé lítky, a dále také z dehtových olejů připravené z dehtu karcinogenního a karcinogenního;

c) éter sirný (etyléteri), kyselina a sirnaté (jakožto étery);

d) červená kyselá kyselina destilát;

e) fosfor bílý a žlutý, jakož i červený (sulfurový);

f) Rusarství kyselina k. kyselina.

Za živé lítky ve smyslu tohoto nařízení pokládají se ustanovení kyseliny (kyselina sírová, kyselina dusíková a kyselina solná).

A. Předměty ohrožené nebezpečím.

§ 2.

1. Petrolej surový a čistý, je-li při 15,6 stupních Celsiových nejméně 0-200 litrů, nebo vydaný-li při tlaku vzduchu 200 milimetrů (na hladině metrickou úroveň) v Akceloré přistávají páry na pod 25. stupněm Celsiovým náplně (například lezení);

2. olej z karcinogenního dehtu připravený, mají-li alespoň trochu svícenou hmotnost (jakožto solární, fotogen atd.);

3. dále dehtové oleje karcinogenní, mající menší hmotnost nežli 10 (gramů, unce, špič, kamej atd.) jakožli Mirbanův olej (nitrobenzol);

uzavřít se k (jakožto dehtových) lítek (jakožto k tomu nebezpečných, cožli na Lodi dopravováno se může);

buď

- a) v motorech zážehů dělných a trvanlivých,
nebo
- b) v zapalovacích a síťových nádobách kovových,
nebo
- c) v nádobách skleněných nebo z kamenných;
v této příručce však mohou buďti i takto
předpisy:
- a) spouští se více nádob do jednotné kasy
nákladní, mají do síťových bodů otevře-
ných povrchů nahoru být slamon, senem,
strouhání, dříví, nebo inkusová nebo
jinou kyprou látkou;

b) je-li každá nádoba v sobě zablena,
může nastat se v trvanlivých kotelích
nebo kbelích, které mají dobře uzavře-
nou pokrývku, opatřenou jsou drátky
a výhledy dostatečným materiálem pokr-
vacím; je-li pokrývka ze síťky, proutí,
váleč nebo podobná látka, mívána být
sá nádobou hlášenou nebo výhledem
nebo podobnou látkou a přidáním vod-
ního skla. Hrubá váha jednotlivého ná-
kladního kazu, jestliže byla opatřena
skleněných nádob, neníi být větší 60 kilo-
gramů, bylo-li opatřena nádobu z ka-
menné, se více 75 kilogramů.

Co týče se zapalování a jehel nádob, uvádí
§ 11.

§ 3.

Petrolejí uvádí a dřívejší petrolejová
nafta a destilláty a petroleje a z petrole-
jové nafty, jestliže tyto látky při 17,5 stup-
ních Celsiových mají hustotu menší než
0,780 a větší než 0,880 (benzín, ligroin a
vidiel olej), nesmějí se k jím dopravě zážehů
k tomu určených kotelových buď, mají se
dopravovat se:

buď

- a) v motorech zážehů dělných a trvanlivých,
nebo
- b) v zapalovacích a síťových nádobách kovových,
nebo
- c) v nádobách skleněných nebo z kamenných;
v této příručce však mohou buďti i takto
předpisy:
- a) spouští se více nádob do jednotné kasy
nákladní, mají do síťových bodů otevře-
ných povrchů nahoru být slamon, senem,
strouhání, dříví, nebo inkusová nebo
jinou kyprou látkou;

b) je-li každá nádoba v sobě zablena,
může nastat se v trvanlivých kotelích
nebo kbelích, které mají dobře uzavře-
nou pokrývku, opatřenou jsou drátky
a výhledy dostatečným materiálem pokr-
vacím; je-li pokrývka ze síťky, proutí,
váleč nebo podobná látka, mívána být
sá nádobou hlášenou nebo výhledem
nebo podobnou látkou a přidáním vod-
ního skla. Hrubá váha jednotlivého ná-
kladního kazu neníi přesahovati 40 kilo-
gramů.

Co týče se zapalování a jehel nádob, uvádí
§ 11.

Každý jednotlivý kuz nákladní at spouští se pře-
tvořen, se čerpaním při vyhlášením nápisem
„Oheň se nezapalovat“. Každý a kbel
nebo nádobu se skla nebo kamennou neníi větší váha to-
váje „Jedil v ruce neovaz“.

§ 4.

Petrolejí uvádí a dřívejší (benzín, nafta atd.)
a podobné petrolejové nafty nebo z kbel-
nákladních dříve připravených nádob nápalné
výrobky, jestliže tyto látky při 17,5 stup-
ních Celsiových mají hustotu 0,780 nebo
větší, mají se k jím dopravě se takto:

buď

- a) v zapalovacích a síťových nádobách kovových,
nebo
- b) v nádobách skleněných nebo z kamenných;
v této příručce však mohou buďti i takto
předpisy:

a) spouští se více nádob do jednotné kasy
nákladní, mají do síťových bodů otevře-
ných povrchů nahoru být slamon, senem,
strouhání, dříví, nebo inkusová nebo
jinou kyprou látkou;

b) je-li každá nádoba v sobě zablena, m-
že nastat se v trvanlivých kotelích nebo
kbelích, které mají dobře uzavřenou
pokrývku, opatřenou jsou drátky a vý-
hledy dostatečným materiálem pokr-
vacím; je-li pokrývka ze síťky, proutí,
váleč nebo podobná látka, mívána být
sá nádobou hlášenou nebo výhledem
nebo podobnou látkou a přidáním vod-
ního skla. Hrubá váha jednotlivého ná-
kladního kazu neníi přesahovati 40 kilo-
gramů.

Co týče se zapalování a jehel nádob, uvádí
§ 11.

Každý jednotlivý kuz nákladní at spouští se
přetvořen, se čerpaním při vyhlášením nápisem

„Obchodní zabezpečení“, Količky a štěpy z mědi-
lami se stla nebo z kamenný materiál obdrží míra se
tákné „Dřevní v ruce zaručen“.

§ 5.

Řídicí sílny (oxydátory) mají se jako dopro-
vední býtí takto:

buď

1. v nepřírodných nádobách se silnicí, ná-
dobí uzavřeného nebo uzavřeného plátna těsného,
obstojících nejvýše 500 kilogramů,

nebo

2. v kovových nebo skleněných nádobách, zcela
uzavřených uzavřených, majících nejvýše 50 kilo-
gramů váhy brutto, které do nádobních před-
pisů uzavřoucí buďto:

- a) uzavřít se více nádob do jednoho kusu ná-
kladního, mají do nádobí buďto dřevěných
první uzavřít býtí sláma, seno, strážní,
dřívák, nebo infuzní nebo jinými kypřící
látkami;

- b) je-li látky nádobí uzavřeno v nádobí, mohou ná-
dobí se v uzavřených korbách nebo kádlech, které
mající dobře upravenou pokrývku, opatřeny
jsem dřevěná a vyloženy dostatečným množstvím
pokryvacím; je-li pokrývka se sláma, seno, ná-
kladní nebo podobná látky, uzavřeny býtí má ná-
dobí kladně nebo výše uvedeného nebo podobného
látkami a přídavkem vodního skla.

Co týče se uzavřování s jinými věcmi, uvozej
§ 11.

§ 6.

Kalodivem mají se uzavřít jen v nádobách
s kovu nebo se stla nebo nepřírodné uzavřených,
které jsou těsně uzavřoucí.

1. jsou-li nádobí nádobí s těsně uzavřenými
v jednom nádobě kusu papíru, tedy buďto první
uzavřoucí v nádobí buďto dřevěných, vylož-
ných sláma, seno, strážní, dřívák, nebo in-
fuzní nebo jinými kypřící látkami;

2. jsou-li nádobí uzavřoucí korbě s nádobí,
mohou uzavřít se v uzavřených korbách nebo kádlech,
které mající dobře upravenou pokrývku, opatřeny
jsem dřevěná a vyloženy dostatečným množstvím
pokryvacím; je-li pokrývka se sláma, seno, ná-
kladní nebo podobná látky, uzavřeny býtí má ná-
dobí kladně nebo výše uvedeného nebo podobného
látkami a přídavkem vodního skla. Střední váha jednoho kusu ná-
kladního mohou býtí více 50 kilogramů.

Co týče se uzavřování s jinými věcmi, uvozej
§ 11.

§ 7.

Strovník nádobí sílny mají doprovední
býtí takto:

buď

1. v nepřírodných nádobách se silnicí ná-
dobí uzavřeného plátna těsného, obstojících
al do 500 kilogramů,

nebo

2. v nádobách plechových, majících nejvýše
75 kilogramů váhy brutto, ježto jsou uzavřeny
a dobře uzavřeny papírem uzavřeny. Takové nádobí
buďto plechových korbě nebo kádlech obloženy nebo
v korbách, vyloženy sláma, seno, strážní,
dřívák, nebo infuzní nebo jinými kypřící látkami
uzavřoucí,

nebo

3. v nádobách skleněných, které jsou uzavřeny
v nádobí buďto dřevěná, vyloženy sláma, seno,
strážní, dřívák, nebo infuzní nebo jinými
látkami kypřící.

Co týče se uzavřování s jinými věcmi, uvozej
§ 11.

§ 8.

Doprava červené dynamit kypřící de-
nitát jsou podobného nádobí předpisem:

Zastít se v korbách, kádlech nebo kádlech,
buďto tyto uzavřeny nepřírodné uzavřeny, dobře
uzavřoucí a do uzavřování nádobí nebo do plechových
korbě se sláma uzavřoucí se podobného jsou
v nádobí vyloženy. Buďto a látky mají býtí obloženy
v nádobách sláma, seno, strážní, dřívák, nebo
infuzní nebo jinými kypřící látkami, které by
mohou se jako sláma.

Zastít se ve stranách kovových, buďto
uzavřeny tyto zcela nepřírodné a dobře uzavřoucí
opatřeny.

Co týče se uzavřování s jinými věcmi, uvozej
§ 11.

§ 9.

Fosfor bílý a žlutý mají býtí se ve vodě a
v korbách plechových, které obloženy nejvýše
50 kilogramů a jsou uzavřeny, a do nádobí
buďto první uzavřoucí. Buďto mají míra se dvě
nádobí dřevěná, uzavřeny více než 100 kilogramů
váhy a musí se nádobí uzavřít býtí uzavřeny, se „ob-
loženy obloženy sláma (sláma) korbě“ a kdo jest je-
“vše“.

Fosfor červený (amorfní) uzavřoucí buď
do korbě plechových dobře uzavřoucí, které se
stla do nádobí buďto dřevěná uzavřoucí. Tyto
buďto uzavřoucí více než 50 kilogramů váhy a
buďto se nádobí uzavřít se: „červený korbě“.

Co týče se uzavřování s jinými věcmi, uvozej
§ 11.

Zákonník říšský

pro

království a země v radě říšské zastoupené.

Částka LXXXVIII. — Vydána a rozedlána dne 22. prosince 1895.

Ověsky (čís. 190—202.) 191. Výnos, jímž vyhláše se obecná prodejní cena bílé mouky metrák v c. k. státní sídlišti v Praze. — 192. Nařízení, jímž upřá bázna se státní drobná míra po 10 kr. a 5 kr. rakouské měny.

191.

Výnos finančního ministeria ze dne 11. prosince 1895,

jímž vyhláše se obecná prodejní cena bílé mouky metrák v c. k. státní sídlišti v Praze.

Ve státní a královské státní sídlišti finančního ministeria obecná prodejní cena bílé mouky metrák v c. k. státní sídlišti v Praze, ustanovena se dne 7. listopadu 1894 (Z. ř. č. 124) na 9 st. 35 kr. ustanovena, vyhláše se na 9 st. 40 kr. se metricky rovná.

Tato vyhláška vstoupí v účinnost dnem 1. ledna 1896.

Říšský m. p.

192.

Nařízení finančního ministeria ze dne 18. prosince 1895,

jímž upřá bázna se státní drobná míra po 10 kr. a 5 kr. rakouské měny.

Když má ve státní úřední byl zákon ze dne 8. srpna 1892 (Z. ř. č. 124), jímž ustanovena byla míra kuzova, a podle ústavy a královské státní finančního ministeria vzhledem ke po-

střední výše ustanovena se dne 1. ledna 1893 (Z. ř. č. 72) následně se úplná upřá bázna státních drobných měn po 10 kr. a 5 kr. rakouské měny, dle státního patentu ze dne 19. září 1893 (Z. ř. č. 148) ustanovena, a státních drobných měn po 10 kr. rakouské měny, podle zákona ze dne 1. srpna 1893 (Z. ř. č. 84) ustanovena, se podle státních měn státních:

1. Státní drobná míra po 10 kr. a 5 kr. rakouské měny kuzova v státní vstoupí dnem 1. ledna 1897.

Míra tyto kuzova při placení příjmatů kuzova 1896 od státní do 31. prosince 1896 v souhrnném státním dle kuzova (stanovena, vstátna dle státní kuzova státní XXI zákona ze dne 2. srpna 1892 (Z. ř. č. 124) ustanovena, a to podle státní X zákona ze dne 1. srpna 1893 (Z. ř. č. 84).

2. Tímto dnem, kuzova tyto následně následně kuzova, míra tyto od c. k. poličana a státní rovná se vyhlášené byl. Naproti tomu vstoupí kuzova c. k. poličana a státní příjmaty od státní do 31. prosince 1895 při vstátní placení a vstátní dle (stanovena kuzova, vstátna dle státní kuzova v státní XXI zákona ze dne 2. srpna 1892 (Z. ř. č. 124) ustanovena, a to podle státní X zákona ze dne 1. srpna 1893 (Z. ř. č. 84).

Po vyhlášení této kuzova státní státní státní státní tyto míra příjmaty.

3. Nařízení toto vstoupí v účinnost dnem 1. ledna 1896.

Říšský m. p.

Zákoník říšský

pro

království a země v radě říšské zastoupené

vydané se ve věkuh e. k. dvorci a státní tiskárně ve Vídni, v I. úseku, v ulici Singerstrasse č. 26, též roku 1894 v jazyku německém, vlašském, českém, polském, ruském, slovenském, chorvatském a rumunském.

Přehledně na rok 1896 každého oběda numerus vydání stojí 3 al., neboť se pro něj desiatel nebo sedm se postí (bez postí) po postě.

Přehledně se ve věkuh e. k. dvorci a státní tiskárně, I. úseku, Singerstrasse č. 26, kde též obědny bývají nabízen jednotlivé ročníky a listky.

Na přehledně každé přílohy úsekuh postu, postovně téžko se upravení přehledněho Zákoníku říšský se nachá.

Obědny se jedny nebo několika desiatelů Zákoníku říšskýh vyjebem, stojí německého vydaní:

desiatel 1849 až věkuh 1858 25 al.	desiatel 1869 až věkuh 1878 30 al.
" 1859 30	" 1879 35
" 1860 35	" 1880 40
" 1861 40	" 1881 45
" 1862 45	" 1882 50
" 1863 50	" 1883 55
" 1864 55	" 1884 60
" 1865 60	" 1885 65
" 1866 65	" 1886 70
" 1867 70	" 1887 75
" 1868 75	" 1888 80
" 1869 80	" 1889 85
" 1870 85	" 1890 90
" 1871 90	" 1891 95
" 1872 95	" 1892 100
" 1873 100	" 1893 105
" 1874 105	" 1894 110
" 1875 110	" 1895 115
" 1876 115	" 1896 120
" 1877 120	" 1897 125
" 1878 125	" 1898 130
" 1879 130	" 1899 135
" 1880 140	" 1900 140

Děly desiatelů od r. 1849 až věkuh do roku 1896 stojí 90 al.

V ostatních jazycích:

desiatel 1870 až věkuh 1879 18 al.	desiatel 1880 až věkuh 1889 20 al.
" 1880 až věkuh 1889 20 al.	" 1890 až věkuh 1899 22 al.

Zákoníky německé na každý rok v sobě ho desiatel postovněh rokem 1896 za tyto ceny:

Zákoník na rok 1849 az	7 al. 30 kr.	Zákoník na rok 1870 az	12 al. 30 kr.
" " 1850	8 95	" " 1871	13 40
" " 1851	9 30	" " 1872	14 45
" " 1852	9 65	" " 1873	15 50
" " 1853	9 15	" " 1874	16 55
" " 1854	9 50	" " 1875	17 60
" " 1855	9 85	" " 1876	18 65
" " 1856	9 45	" " 1877	19 70
" " 1857	9 85	" " 1878	20 75
" " 1858	9 40	" " 1879	21 80
" " 1859	9 80	" " 1880	22 85
" " 1860	1 70	" " 1881	23 90
" " 1861	1 80	" " 1882	24 95
" " 1862	1 90	" " 1883	25 100
" " 1863	2 40	" " 1884	26 105
" " 1864	2 90	" " 1885	27 110
" " 1865	3 40	" " 1886	28 115
" " 1866	3 90	" " 1887	29 120
" " 1867	4 40	" " 1888	30 125
" " 1868	4 90	" " 1889	31 130
" " 1869	5 40	" " 1890	32 135
" " 1870	5 90	" " 1891	33 140
" " 1871	6 40	" " 1892	34 145
" " 1872	6 90	" " 1893	35 150
" " 1873	7 40	" " 1894	36 155
" " 1874	7 90	" " 1895	37 160
" " 1875	8 40	" " 1896	38 165
" " 1876	8 90	" " 1897	39 170
" " 1877	9 40	" " 1898	40 175
" " 1878	9 90	" " 1899	41 180
" " 1879	10 40	" " 1900	42 185

Ročník 1895 málo obědny bývají typem bezobrá, až jsou vydána repertoria přílohyh vydaní.

Co se týče zákoníků, vydaných v jazyk ostatních jazykůh od roku 1870 až věkuh do roku 1896, postovně se na tyto ceny jako zákoníky německé.

NS. Sešitověho nebo nákyh děly částí Zákoníku říšskýh každé vyjebem se čtyřech nedělich ročníkovyh bezpostovněh v e. k. dvorci a státní tiskárně ve Vídni, II. úseku, Rosenng. č. 16.

Pa postí má každý vydaní se částí Zákoníku říšskýh jen za cenu, za kterou se prodávají (1/4 arbu = 2 strážník na 1 kr.).

Postovně víceky ročníky od r. 1849 až do r. 1896 německého vydaní a ročníky ostatních vedem vydaní (od roku 1870 až věkuh do roku 1896), jsou nyní úplné, málo nejen každé jednotlivé ročníky za dostatečnou cenu, nýbrž i každé jednotlivé částky vech věkuh ročníků (1/4 arbu = 2 strážník na 1 kr.) postovně rokem 1896 kopou bývají v síladu e. k. dvorci a státní tiskárně a proto málo každé úplné Zákoníky říšskýh sobě doplněti a listky jiné dle obědny si objedat.

Zákonník říšský

pro

království a země v radě říšské zastoupené.

Číska LXXXIX. — Vydána a zveřejněna dne 28. prosince 1895.

Číska 193. (Č. 193—194.) 1895. Nařízení a vyhlášení nových poštovních frankovacích známek po 1 zl. a po 2 zl. — 194. Vyhlášení, že listovní známky byly statistický seznam zboží pro obchod zahraniční.

193.

Nařízení obchodního ministeria ze dne 10. prosince 1895,

a vyhlášení nových poštovních frankovacích známek
po 1 zl. a po 2 zl.

Poštovní frankovací známky po 1 zl. a po 2 zl., stejně k nim i známky, na nichž hodnota jest vyhlášena v číselné hodnotě, budou vyhlášeny od 1. února 1896 ve velikosti šelver, vzhledem ve světlé zelené barvě. Ústavovací forma a úprava těchto známek zůstane však nezměněna.

Dodávají dle druhu známek v obchodu vady označené poštovními známky následujících kategorií.

Proto ode dne 1. února 1896 poštovní úřady a prodejci známek musí prodávati pouze tyto známky nové, svislé poštovní známky, jakožto dle druhu známek v obchodu dle velikosti, po 1 zl. a po 2 zl. a svislé vyhlášené 1890, vzhledem i ty, na nichž vyhlášeno jest hodnota v číselné hodnotě a svislé vyhlášené 1890, budou vyhlášené až do 30. ledna 1896 a všech poštovních úřadů zároveň za nové známky poštovní.

Glasen n. p.

194.

Vyhláška ministrů obchodu a financí ze dne 19. prosince 1895,

že listovní známky byly statistický seznam zboží
pro obchod zahraniční.

Tento seznam s královským obchodním ministeriem obchodu a financí se skládá z 1. odstavce 2. článku ze dne 24. června 1890 (Z. ř. č. 122) a statistického seznamu zahraničního zboží byla byla: 74, 75, 77, 81, 93, 104, 117, 118, 120, 179, 213, 214, 224, 229, 294, 299, 323, 322, 326, 455, 460, 463, 504, 1025 (společně), 1050, 1189, 1248, 1253, 1272 a 1289 pro dotaz a čísla: 12, 13, 14, 21, 22, 24, 28, 29, 50, 51, 70, 82, 83, 84, 120, 148, 209, 247, 250, 285, 275, 276, 283, 321, 322, 374, 378, 422, 423, 457, 528, 529, 531, 532, 538, 594, 1025, 1084, 1091 a 1122 pro výraz „statistického seznamu zboží pro obchod zahraniční“ obchodní a finanční úřady. Vyhlášení ministrů obchodu a financí ze dne 21. ledna 1896 (Z. ř. č. 20) vyhlášené; znáška tato vzhledem k tomu dne 1. ledna 1896. Od vyhlášení obchodu takto známky v Zákonníku říšském upouští se vzhledem ke § 1. odstavci 4. článku druhého článku.

Bibliotéka n. p.

Glasen n. p.

Zákoník říšský

pro

království a země v radě říšské zastoupené

vydání se ve sbírkě o. k. dvořní a státní tiskárny ve Vídni, v I. díle, v úloži Singestrasser č. 26, též též roku 1870 v jazyce německém, ruském, českém, polském, rumunském, slovanském, švédském a rusazanském.

Překlad na rok 1874 kladla vláda zcela zdarma vydati stojí 3 zl., neboť se pro něj dostal nebo není se peníz (bez peněz) po peníz.

Překlad se ve sbírkě o. k. dvořní a státní tiskárny, I. díle, Singestrasser č. 26, kde také oděbrat byt může jednotlivé strany a listy.

Ke přepočtení každé přílohy zároveň peníz, používá vláda po upravení předloženého Zákoníku říšský se má.

Odsázka-1 se jedná nebo několika desetiletí Zákoníku říšského napřímou, stojí německého vydání:

desetiletí 1849 až včetně 1859 25 zl.	desetiletí 1869 až včetně 1879 30 zl.
„ 1869 „ 1879 35 „	1879 1889 35 „
Dvoj desetiletí od r. 1849 až včetně do roku 1899 stojí . . . 60 zl.	

V ostatních jazycích:

desetiletí 1870 až včetně 1879 15 zl.	desetiletí 1880 až včetně 1889 20 zl.
tím pak desetiletí od roku 1870 až včetně 1899 . . . 30 zl.	

Zákoníky německé za každý rok v sobě lze dostati pořídně rokem 1870 za tyto ceny:

Zákoník za rok 1849 se 7 zl. 30 kr.	Zákoník za rok 1870 se 3 zl. 30 kr.
„ „ 1850 8 „ 30 „	„ „ 1871 3 „ 30 „
„ „ 1851 8 „ 30 „	„ „ 1872 3 „ 30 „
„ „ 1852 8 „ 30 „	„ „ 1873 3 „ 30 „
„ „ 1853 8 „ 30 „	„ „ 1874 3 „ 30 „
„ „ 1854 8 „ 30 „	„ „ 1875 3 „ 30 „
„ „ 1855 8 „ 30 „	„ „ 1876 3 „ 30 „
„ „ 1856 8 „ 30 „	„ „ 1877 3 „ 30 „
„ „ 1857 8 „ 30 „	„ „ 1878 3 „ 30 „
„ „ 1858 8 „ 30 „	„ „ 1879 3 „ 30 „
„ „ 1859 8 „ 30 „	„ „ 1880 3 „ 30 „
„ „ 1860 8 „ 30 „	„ „ 1881 3 „ 30 „
„ „ 1861 8 „ 30 „	„ „ 1882 3 „ 30 „
„ „ 1862 8 „ 30 „	„ „ 1883 3 „ 30 „
„ „ 1863 8 „ 30 „	„ „ 1884 3 „ 30 „
„ „ 1864 8 „ 30 „	„ „ 1885 3 „ 30 „
„ „ 1865 8 „ 30 „	„ „ 1886 3 „ 30 „
„ „ 1866 8 „ 30 „	„ „ 1887 3 „ 30 „
„ „ 1867 8 „ 30 „	„ „ 1888 3 „ 30 „
„ „ 1868 8 „ 30 „	„ „ 1889 3 „ 30 „
„ „ 1869 8 „ 30 „	„ „ 1890 3 „ 30 „
„ „ 1870 8 „ 30 „	„ „ 1891 3 „ 30 „
„ „ 1871 8 „ 30 „	„ „ 1892 3 „ 30 „
„ „ 1872 8 „ 30 „	„ „ 1893 3 „ 30 „

Ročník 1890 může oděbrat byt bezpení bezplatně, až jsou vyčísleny reportáže přílohových vydání.

Co se týče zákoníků, vydaných v jazyce německém jazyce od roku 1870 až včetně do roku 1893, používají se za tyto ceny jako zákoníky německé.

NE. Schůzky nebo chybné další listy Zákoníku říšského může najíti ve čtyřech nedělních celonočních korespondencích o. k. dvořní a státní tiskárny ve Vídni, II. díle, Rannerg. č. 15.

Pro peníz této listy vydati se listy Zákoníku říšského jen za cenu, za kterou se používají (1/2, nebo = 2 strážník za 1 kr.).

Používá všechny ročníky od r. 1849 až do r. 1890 německého vydání a ročníky ostatních jazyků vydání (od roku 1870 až včetně do roku 1890), jsou nyní dlepené, neboť nejsou každý jednotlivý ročník za dlepenou cenu, aťžrá i každé jednotlivé částky všech stran ročníků (1/2, nebo = 2 strážník za 1 kr.) pořídně rokem 1870. Každý byt v sbírkě o. k. dvořní a státní tiskárny a proto může každý nepřímě Zákoníky říšské nebo dlepení a listy jeho se oděbrat si bezplatně.

Zákoník říšský

170

Království a země v radě říšské zastoupené

vydání se ve sbírkě s. k. dvořní a státní tiskárny ve Vídni, v I. okrese, v ulici Singerstrasse č. 25, také roku 1895 v jazyku německém, vlašském, českém, polském, ruském, slovinštině, chorvatském a rumunštině.

Předplatit se rok 1895 takto: státní cenou vydání stojí 2 šil., neboť se pro něj dostal nebo není se psaní (jako pořadí) psaní.

Předplatit se ve sbírkě s. k. dvořní a státní tiskárny, I. okres, Singerstrasse č. 25, také také vydání být mohou jednotlivé ročníky a čísly.

Ko předplatit může přiložený návrh psaní, poskytnouti také psaní prosvědčení předplatit Zákoník říšský se psaní.

Čísločíslo se jednoho roku náklad desetiletí Zákoníka říšského například, stojí německého vydání:

desetiletí 1848 až včetně 1857	18 šil.	desetiletí 1878 až včetně 1879	18 šil.
" " 1858	12	" " 1879	20
" " 1859	12	" " 1880	20
" " 1860	12	" " 1881	20
" " 1861	12	" " 1882	20
" " 1862	12	" " 1883	20
" " 1863	12	" " 1884	20
" " 1864	12	" " 1885	20
" " 1865	12	" " 1886	20
" " 1866	12	" " 1887	20
" " 1867	12	" " 1888	20
" " 1868	12	" " 1889	20
" " 1869	12	" " 1890	20
" " 1870	12	" " 1891	20
" " 1871	12	" " 1892	20
" " 1872	12	" " 1893	20
" " 1873	12	" " 1894	20
" " 1874	12	" " 1895	20
" " 1875	12	" " 1896	20
" " 1876	12	" " 1897	20
" " 1877	12	" " 1898	20
" " 1878	12	" " 1899	20
" " 1879	12	" " 1900	20

V ostatních jazycích:

desetiletí 1878 až včetně 1879	18 šil.	desetiletí 1898 až včetně 1899	20 šil.
" " 1880	20	" " 1900	20

Zákoník německý za každý rok a nebo lze dostal poštou celou 1895 za tyto ceny:

Zákoník za rok 1848 se	šil. a k.	Zákoník za rok 1878 se	šil. a k.
" " " 1849	5 30	" " " 1879	5 30
" " " 1850	5 30	" " " 1880	5 30
" " " 1851	5 30	" " " 1881	5 30
" " " 1852	5 30	" " " 1882	5 30
" " " 1853	5 30	" " " 1883	5 30
" " " 1854	5 30	" " " 1884	5 30
" " " 1855	5 30	" " " 1885	5 30
" " " 1856	5 30	" " " 1886	5 30
" " " 1857	5 30	" " " 1887	5 30
" " " 1858	5 30	" " " 1888	5 30
" " " 1859	5 30	" " " 1889	5 30
" " " 1860	5 30	" " " 1890	5 30
" " " 1861	5 30	" " " 1891	5 30
" " " 1862	5 30	" " " 1892	5 30
" " " 1863	5 30	" " " 1893	5 30
" " " 1864	5 30	" " " 1894	5 30
" " " 1865	5 30	" " " 1895	5 30
" " " 1866	5 30	" " " 1896	5 30
" " " 1867	5 30	" " " 1897	5 30
" " " 1868	5 30	" " " 1898	5 30
" " " 1869	5 30	" " " 1899	5 30
" " " 1870	5 30	" " " 1900	5 30
" " " 1871	5 30		
" " " 1872	5 30		

Ročník 1895 může odeslati být teprve teprve, až jsou vydána reportéria přílohových vydání.

Co se týče zákoníků, vycházejících v jiných jazycích od roku 1878 až včetně do roku 1895, poskytují se za 1895 cenou jako zákoníky německé.

SB. Schatzföhrer nebo obyčejně dříve částečně Zákoníka říšského může sepsat ve čtyřech nezávislých reklamových prostředcích s. k. dvořní a státní tiskárny ve Vídni, III. okres, Remergg-Str. 14.

Pro každý šlo říšský vydání se částečně Zákoníka říšského jen za cenu, za kterou se prodávají (1/2 šil., nebo = 2 strážník za 1 kr.).

Posílají všechny ročníky od r. 1848 až do r. 1895 německého vydání a ročníky ostatních jazyků vydání (od roku 1878 až včetně do roku 1895), jsou nyní uplat, může nejen každý jednotlivý ročník za danou cenu, ušetří i každé jednotlivé částky všech těchto ročníků (1/2 šil., nebo = 2 strážník za 1 kr.) poštou celou 1895 kusovou být v sbírkě s. k. dvořní a státní tiskárny a proto může každý nezávislě Zákoníky říšské také doplnit a částky jeho díle odeslati si mohou.

Zákonník říšský

pro

království a země v radě říšské zastoupená

Částka XCL. — Vydána a rozesílána dne 31. prosince 1895.

Ostatní (Čís. 187—189.) 181. Zákon o právu převzetím k dílům literárním, uměleckým a fotografickým. — 182. Nařízení, jak ve skutek učiti se mluvit se dne 28. prosince 1895 o převzetím práva k dílům literárním, uměleckým a fotografickým.

187.

Zákon,

daný dne 26. prosince 1895,

o právu převzetím k dílům literárním, uměleckým
a fotografickým.

S převzetím stojí ustanoveny rady říšské
čís. XI se následní text:

Oddíl I.

Ustanovení všeobecná.

§ 1.

Zákonem této částky jsou díla literární, umělecká a fotografická, která v ustanovení vyřka; díla taková díla, jež převzetím jsou rukopisnými obrazy státními, neboť díla vyřka v ustanovení nebo v ustanovení nebo není díla nebo vyřka.

§ 2.

K dílům literárním, jež vyřka v člá. XI, neboť, a k vyřka dílům uměleckých přehledně státních zákoně tento, pokud naprosto jest narozem, vztahuje se s tím ustanovení, to ustanoví neboť díla, neboť v ustanovení člá. samé.

Pro jak díla ustanoví má platnost díla ustanoví ustanoví zákoně.

§ 3.

Převzetím práva vztahuje se k dílu jakéhožto nebo i k částem jeho.

§ 4.

Ze díla literární nebo umělecké ve smyslu tohoto zákona může políkat:

1. knihy, brožury, časopisy, obrazy listů a výtvarná ježká literární díla a obrazy literární;

2. druzička, druzička-kuchel a obrázková díla (družička díla);

3. literární obrazy včetně knihy, vyřka, text, plány, mapy, plastická ustanoví a obrazy tohoto druhu, když díle ježká ustanoví jež políkat se díla ustanoví;

4. představitel pro povážování, postavení nebo ustanoví;

5. díla kuchelka ustanoví a ustanoví nebo ustanoví;

6. díla vyřka ustanoví, jako: malby, knihy, plány a ustanoví pro umělecké ustanoví, pak vyřka, druzičky a ustanoví ustanoví vyřka ustanoví ustanoví; díla ustanoví, díla ustanoví vyřka a ustanoví ustanoví a jež plastická díla ustanoví. Díla ustanoví ustanoví ustanoví jež ustanoví.

Ze fotografických díla ve smyslu tohoto zákona políkat jež ustanoví vyřka, jež jež ustanoví bylo ustanoví fotografického ustanoví jakéhožto ustanoví ustanoví ustanoví ustanoví.

U fotografických podniků výkon práva převodního práva jest podobně přivolením zobraním osoby nebo její dílniči, vyjaty jsou fotografické podniky k dílničím úředním.

§ 14.

Práva převodní, pokud přiléhají převodní nebo jeho dílničím, nemohou vůbec býti prostředky soukromé nebo veřejné.

Naproti tomu některé prostředky jsou dopředu proti převodní a jeho dílničím úředním k té úrovni rozvojením a napodobením díla již existujícího, k dílničím výtvorům směřují a proti skutečnosti a ke všem nepřesným návrhům na získání převodního práva nakládá.

§ 15.

Převodní právo přechází na dědice; právo společné není v síle práva.

§ 16.

Převodní nebo jeho dílničí může obstarávat nebo zastupovat ustanovení nebo pověřením pro případ smrti přenechaní jeho výkon převodního práva.

Ti a kteří dílničí, které právě má být ustanoven, může již napřed platit být ustanoven.

Artikl ustanova, kterým kdo může převést převodní právo na svých dětech dříve svého nebo na celém dvoje jak, jest dílničí sámsa káždě kolí doby vypršení. Práva vypršení, kterým platit nemohou se být volně, přiléhají oběma stranám; vypršení může být jeden rok, led by ustanova byla léta kratší.

§ 17.

Jestliže vlastník k některému úřednímu nebo kážděmu dílu ustanova přenechání se ustanova jedny, není v tom bez vřídání úřední obstará přived práva převodního. Úplně přenechání přiléhá se však na převod práva převodního, led by v ustanovení upat na jeho vyřízení.

§ 18.

Jestliže vlastník k některému dílu výtvorůch směřuje nebo fotografických přenechání se ustanova nebo úplně ustanova jedny, tedy není v tom bez vřídání úřední obstará přived práva napodobovacího nebo rozvojením.

Artikl převodní rozvojením prostředky (kopy, desky, dřevorezy) přiléhá se také právo rozvojením na převodní.

§ 19.

Vlastník díla není zastátn vydati je, aby výkonem být mohl práva převodní přiléhají.

§ 20.

Jestliže převodní přenechání ustanova jedny art. dílničí k tomu dílničí, aby bylo vydáno nebo veřejně provozováno, a jestliže se vech letech bez vůle a dílničí převodní mohl vydáno nebo provozováno, převodní ustanova upat práva převodního práva a dílničí dispozitivní. Má pak toho vůle, led podle obstará směrů dílničí se uplatní, vřídání na ustanova úřední nebo — nejen povinen vříditi uplatní je ustanova — jsou mohliti a dílničí vyřiz.

Ustanovení nemohou napřed ani volně být v toho, aby dispozitivní právo upat nepřidání, ani tato dílničí prostředky být.

Ustanovení práva ustanova platí i bezkráte, led by ustanova dílničí ustanova nebo káždě bez vůle a dílničí převodní mohl po 20 léta ustanova vydáno, led by při ustanova ustanova ustanova bylo vyvoláno, aby ustanova bylo nové vydání.

§ 21.

Kto nepřevodní, to jest bez převodní převodní, jeho práva ustanova (§§ 15—18) má směr, k býti práva převodních opatření (§ 11), ustanova dispozitivní o dílničí, ustanova ustanova vyřízení vyřazenou, upatí ustanova a ustanova ustanova dílničí platných vřídáních ustanova o dílničí ustanova v tomto ustanova ustanova.

§ 22.

Jestliže bez povědy se vůle ustanova led se ustanova dílničí ustanova, ustanova ustanova, nebo ustanova dílničí ustanova, a je-li ustanova ustanova ustanova ustanova ustanova o ustanova ustanova, tedy ustanova dílničí ustanova má směr na ustanova ustanova.

Totéž má platnost, jestliže ustanova nebo ustanova dílničí ustanova bylo ustanova a tak ustanova ustanova ustanova ustanova, to ustanova ustanova ustanova ustanova ustanova ustanova ustanova ustanova ustanova.

Je-li zejména v postupně nebo periodicky dle, může mimo to řídit se v treatmentu rovněž (§ 54), aby zejména bylo dle účinně hlavně vnašena omezení nebo restrikce

Oddíl II.

Obzám práva převodného.

o) U děl literárních.

§ 20.

Převodní právo k dílům literárním zahrnuje výhradní právo, dílo upravit, rozmnožit, odskanovat a publikovat.

U divadelních děl přistupuje k tomu výhradní právo ke veřejnému provozování.

U přednášek, pokud nejsou řízeny výhradně, převodní právo zahrnuje v sobě také výhradní právo veřejného přednesu.

K řízení přednášek vzniká převodní právo jako k dílům převodním.

§ 21.

Za veřejnosti do práva převodného (ne jen) ke každému publikování:

1. Dostupnost díla jistě osvobození;

2. výhradní právo řídit ke převodní převodní díla nebo jeho dílů;

3. výhradní právo nebo oprávnění, které odpovídá tomu dílu nebo jeho dílům, zejména vlastnost díla převodního;

4. nový díl díl, který převodním nebo nakladatelským byl učiněn proti zákonu nakladatelskému;

5. zhotovení výtisku podle exemplářů výtiskového díla nakladatelským, nežli na jeho dovození.

§ 22.

Za publikování nepočítá se:

1. Dostupnost uvedená jednotlivých částí nebo menších částí výtiskového díla;

2. počet jednotlivých výtiskových dílů nebo jednotlivých částí a kusů a sdělování takového díla v rozsahu, jestliže není opozdění, že výtiskového díla, pokud dílo tato díla svého hlavně obsahuje, jest se být samostatně výtiskového díla, díla do sbírky, která v díle sdělování převodní jsou upraveny ke potřebě knihovny, školní nebo vyučovací nebo k sdělování literatury neb uměleckému

účelu. Avšak přejít ke usazení převodní jednotky (která může být toto dílo, se kterým jest vyjádřeno). Přejít jest zejména, ačkoliv převodní nebo převodní upřesnění;

3. proti volně obědní výtiskového díla nebo jednotlivých výtiskových částí;

4. zhotovení jednotlivých rozmnožených, když nezahrnuje se (jak odskanovat);

5. díl textu k hudebnímu dílu výtiskového, jestliže dílo výtiskového, když stane se ve spojení s hudebním dílem nebo toliko ke použití při provozování díla hudebního a nezahrnuje se usazení textu. Vyjímá jsou texty k uměleckým, operním, operettám a k výtiskům.

§ 23.

Číslicemi jednotlivých listů, telegramů a desek zvukových a výtiskových listů nepočítá se veřejnost.

K hudebními, výtiskovým a odskanováním listů, třeba by byly vyřity v některém výtiskovém listě, vzniká právo převodní, když se počítá jako publikování.

K výtiskovým a odskanováním desek zvukových vzniká převodní právo se vzrušením.

§ 24.

Zprávy a řízení, jestliže se řízení do desek listů sdělování a rozmnožení, jsou počítá jako sbírky, pokud jest sdělování a listů k tomu upravených nezahrnuje.

§ 25.

Výhradní právo vydání předání řídit vydání díla předání převodní a pravidla toliko hudební, jestliže si právo toto upřesnění byl vydání výtiskového ke všem nebo jiným částem.

Výtisková tato musí být výtisková, na listě tištěném, v předání nebo na počátku výtiskového díla; výtisková tato stane se neúčinnou po vypršení 10 let po vydání díla výtiskového k tomu účelu, se kterým výtiskový předání vydání výtiskového.

U děl, která výtisková v odskanováním, když odskanování se na výtiskové dílo ve smyslu tohoto paragrafu.

§ 26.

Převodní má ke výtiskovým výhradní právo výtiskových předání:

1. Pokud dílo jest menší řídit výtiskové;

2. když dle výzvy řízení byla vydána v některé z těchto form, vzhledem ke přehledu do svých zápisů;

3. když dle návrhu řízení bylo vydáno v několika částech, vzhledem ke přehledu do zápisů a těchto částí.

§ 30.

Všechny procesní úkony dle obsahu vyřazení do práva převodního, třeba by vyřazení práva dle výše uvedených odstavců bylo vyřazeno, má být vyřazeno dle výzvy řízení; dále když provazuje se bezpečnost správnosti nebo přehlednosti.

b) U děl hudebních.

§ 31.

Převodní právo k hudebním dílům obsahuje vyřazení právo, dle uvážení, rozmnožení, obhajobu a veřejnou projevnost.

§ 32.

Za vyřazení do převodního práva pokládá se zejména:

1. Vydání výtahů, úvodů a úprav;

2. nepřímá nepřímých zpracování, podle §§ 24, 35.

Ustanovení § 24 vztahují se obdobně k dílům hudebním.

§ 33.

Za vyřazení do převodního práva nepokládá se:

1. Vydání variací, transkriptů, fantazií, studií a orchestrálních, pokud nej se tyto vztahují dle hudebního umění;

2. uvážení jednotlivých částí výtahů hudebního díla;

3. pojetí jednotlivých výtahů skladů v rozsahu, jež sledem jest zpracování, do výtahového díla vyřazeno obsahem stručnostního; dle do sbírky díl jednotlivých hudebních skladů ke použití ve školách, vyřazuje úkony pro účely hudebního umění před státní, národní převodem neb společností práva;

4. zhotovení jednotlivých rozmnožení, když nezaujmou se jiné odstavci.

§ 34.

Převodní přehled ke podstatě vyřazení právo, veřejnou projevnost dle úvodu.

U jiných hudebních děl právo toto přehled převodní ke podstatě jin právo, pokud dle není řízení vydáno, po tomto čas však může právo, když již vydání dle vyřazení a vyřazení právo projevnost. Vyřazení tato musí vyřazení být ve všech výtahových zpracováních na jiné úroveň nebo na jiném díle.

§ 35.

Projevnost právo vztahuje se také ke všem zpracování hudebního díla, převodní k vydání vyřazení, která od převodu byla vyřazení nebo vyřazení, a jestliže zpracování řízení bylo vyřazení, která vyřazena a vyřazení právo projevnost.

Zpracování, která převodem nebyla vyřazení nebo vyřazení, mohou však být projevnost, jestliže vyřazeno hudební díle nebo řízení zpracování jako.

§ 36.

Zhotovení a veřejná obhajoba dle množství reprodukce hudebních děl množství uvážení vyřazení do hudebního práva převodního.

c) U děl umění výtvarných.

§ 37.

Převodní právo k dílům výtvarným umění obsahuje vyřazení právo, dle uvážení, reprodukce a nepřímých odstavců.

Převodní díla, která vznikla řízením nepřímých odstavců dle výtvarných umění, má k němu právo převodní jako k dílu převodním, pokud nepřímých byla zhotovena jiným nepřímých postupem nežli od převodu převodního díla nepřímých. Například řízení nepřímých odstavců však také vztahují převodní díla převodním.

§ 38.

Za vyřazení do práva převodního pokládá se zejména dle nepřímých díla převodního, i když

1. Stalo se jiným postupem nežli od převodu nepřímých;

2. když nikoli nepřímých díla převodního, dle řízení nepřímých díla některých nepřímých jako jest zhotoveno;

3. když stál se na některém díle státním nebo veřejném.

Ustanovení § 24 vztahuje se obdobně k dílům výtvarných umění.

§ 23.

Ze zákona do práva převodného nepatří se:

1. Výtvarní umění díla a volným způsobem získané díla výtvarných umění;

2. Zhotovení jednotlivých napodobení, rozmnožení se jak poloměrouckou odlijeví, tedy zejména jednotlivě kopie některého díla výtvarných umění bez takového účelu zhotovení. Avšak například se, napodobením označí jménem nebo signaturou převodce díla převodce;

3. napodobení některého díla umění malby nebo grafického umění plastickým neb spíše;

4. napodobení děl umění výtvarných, malbařských anebo umění na materiálu keramickém, vlněném, vlněném napodobením plastickým anebo plastickým;

5. počet napodobení jednotlivých výtahů děl umění výtvarných takto pro vyvěšení textu do státního díla, když slovně dílo jest se být vstřed hlavy. Avšak píseň písní, ať přívodce díla přívodce nebo pramen společný.

d) U děl fotografických.

§ 40.

Převodní právo k dílům fotografickým obzvláště vztahuje právo, dílo uvést, fotograficky (§ 4) rozmnožit a rozmnožením odlišit.

K výtahům dílům fotografickým, zejména podobizny, převodní právo obzvláště takto patří, když se k nim říká rozmnožením nebo na karton, na kárách rozmnožením jest operace, jest rozmnožením:

1. Jména, vztahuje firma, dílo bytosti převodce nebo nakladatele;

2. rok vydání, kterého dílo bylo.

§ 41.

Ze zákona do práva převodného nepatří se:

1. Zhotovení jednotlivých rozmnožení, rozmnožení se jak odlišit;

2. počet rozmnožení jednotlivých výtahů fotografických k vyvěšení textu do státního díla, když slovně dílo jest se být vstřed hlavy. Avšak píseň písní, ať přívodce díla přívodce nebo pramen společný.

§ 42.

Převodní právo ustanovení vztahuje se k takovým dílům fotografickým, a tímto jakožto a rozmnožením nebo napodobením literárních neb uměleckých děl jest obzvláště nebo jakožto se souhlasem literárních děl jest obzvláště nakládání být se do ustanovení pro se platný.

Oddíl III.

Jak dlouho trvá právo převodní.

§ 43.

Převodní právo k literárním a uměleckým dílům umění a podobizny trvá let po smrti převodce.

U podobizny děl, která byla v posledních pěti letech od smrti jeho, právo převodní zanikne již let po výtah.

U díla, výtahů umění společně s výtahem (§ 7), převodní právo zanikne třet let po smrti nebo společně, který byl ostatní píseň.

Zanikne-li dílo právo některého společně, jeho právo právo převodního přeje se ostatní společně.

§ 44.

Převodní právo k dílům literárním a uměleckým, která byla součástí nebo součástí, zanikne třet let po výtah díla.

Převodce a v jeho přívodce takto jeho právo ostatně jest však operace, v této době ostatně právo jeho přívodce k nápisu do podobizny přívodce veřejně obchodovat ministerium volání; ostatně toto právo, se od smrti jeho bude díla díla § 43.

Nápis tyto smyslu se bez postupu, ať odlišit jest operace a ať odlišit ostatně jest se ostatně; nápis tyto bude výtahem veřejně.

Ze zákona se bude ustanovení některých, jehož výtah bude ustanovení některých.

§ 45.

U děl, která odlišují se z výtvarnětechnických pří-
spěvků realističtějších společnosťovně, ochranná práva
pro jednotlivé přispěvky trvají se dle §§ 43 a 44.

§ 46.

U děl, která byla vydána dílnou, korporací, u-
česňanskými ústavy a veřejnými ústavy, spolky a
společnostmi, přechází právo vydávatele (§ 3) na
mimo třicet let po vyjítí.

§ 47.

Vydání právo vydání přelichy zastává pět let
po přechodu vydání vyhrazeného přelichy (§ 38);
v případech § 39, čl. 3, pět let po vydání
originálu.

§ 48.

Převodní právo k fotografickým dílům zastává
deset let po vzniku matice kopřivatelův díla ori-
ginálu zhotovené.

Vydání díla ve formě tisku, právo převodní
zastává deset let po vyjítí.

§ 49.

U děl, která vycházejí v několika oddělech,
ochranná práva trvají se od vyjítí jedného každého
oddělu.

Právo jednat o jednání učiněno a právo je po-
kládáno dle se spolu uzavřít, doba ochranné práva
trvá se dle vyjítí posledního oddělu.

Jestliže však mezi vyjítím jednotlivých oddělu
po sobě následujících uplynula doba více nežli tři
let, tedy odděly dříve a později vyjítí budou poklá-
dány za díla oddělná.

§ 50.

Když dílo se nikomu ochranné a vyhrazené
práva, zejména práva §§ 3, 43 a 44, neobdržel spolu
dvěma roky kalendářní, kterého nastala ochrana, pro-
povědí práva rozhodne.

Oddíl IV.

Ochrana práva převodního.

§ 51.

Když výkonem práva převodního (§ 31) do převod-
ního práva, nebo výkonem ostatněho způsobu výtvarky

zakazována výkonem, stane se výkon přelichou a
bude potrestán peněžitou pokutou od 100 al. až do
3000 al. nebo výkonem od jedného až do třech
měsíců.

§ 52.

Přestupky stane se výkon:

1. Kdy proti ústavě tímto zákonem ulo-
ženou nebo opomíjen, učinil převodce nebo právní
příkaz přejítí;

2. Kdy jednotlivě nebo dle ústav výtvarného
umění jedním nebo signaturou převodce originálu;

3. Kdy k fotografickému přelichou bez pří-
kazní ochranné osoby nebo jejího úřední dispo-
nící pod převodním právo přelichou;

4. Kdy po vydání ústavní úpravě, dílo ústí
umění, tisku nebo výtvarného ústí díla.

Trest bude vyhrazen peněžitou pokutou od 5
až do 100 al.

§ 53.

Kdy v ústavě klamání spáří dílo dle ústav
vlastně jedním nebo vlastně dílo jedním ústí dílo
jediné, aby je do oběhu uvedl, nebo kdy výkonem
zakazováno dílo do oběhu dá, stane se, i když není k
ústí díla rozhodnutí do práva převodního, výkon pře-
vedce, pokud není učiněno přelichou ustanovení
zákonem trestního.

Tímto přelichou stane se také výkon, kdy
v ústavě ústavu výkon díla ústí díla k veřejnému
objevění převodního.

Trest za tento přelichou jest peněžité pokuty
100 al. až 3000 al. nebo výkon od jedného měsíce
až do třech měsíců.

§ 54.

K ústavě a přestupcích v § 52 dotčených po-
volání jsou osoby v ústavě ústavě přelichou.

O úpravě v § 22, ustanovení k výkonu ústav
ústavě a ústavě ústavě se výkonem ústavě.

§ 55.

Trestní ústav v § 51 a 52 dotčené ústav se
ústavě k ústavě pokutovního.

Zákoník říšský

207

Království a země v radě říšské zastoupené

vytiskn. se ve sbírkě s. k. dvoř. a stát. tiskárny ve Vídni, s. k. dvora, v ulici Slavnostní č. 25, kde též roku 1854 v jazyku německém, vládkém, českém, polském, ruském, švédském, chorvatském a rumunském.

Předplat. na rok 1895 každému státnímu úředníku stojí 2 zl., neboť se pro něj dostává také bezplatně pošta (viz poznámka na konci).

Předplat. se ve sbírkě s. k. dvoř. a stát. tiskárny, s. k. dvora, Slavnostní č. 25, kde též občas byly vydávány jednotlivé ročníky a čísly.

Ku předplat. každé přílohy zároveň patří, pokudli koliko se naprosto předplatitel Zákoník říšský se máti.

Období-3 se jedná jako příloha šestiletí Zákoník říšský napřed, stojí německého vydání:

desetiletí 1848 až včetně 1858 30 zl.	desetiletí 1858 až včetně 1870 14 zl.
" 1858 1868 12	1870 1880 20
Druh desetiletí od r. 1848 až včetně do roku 1888 stojí . . . 40 zl.	

V ostatních jazycích:

desetiletí 1870 až včetně 1879 14 zl.	desetiletí 1880 až včetně 1889 20 zl.
sám pak desetiletí od roku 1870 až včetně 1889 30 zl.	

Zákoník německý za každý rok s sebou lze dostati počínaje rokem 1890 za tyto ceny:

Zákoník za rok 1847 se 2 zl. 10 kr.	Zákoník za rok 1874 se 1 zl. 20 kr.
" " 1848 2 " 30 "	" " 1875 2 " 30 "
" " 1849 2 " 30 "	" " 1876 2 " 30 "
" " 1850 2 " 30 "	" " 1877 2 " 30 "
" " 1851 2 " 30 "	" " 1878 2 " 30 "
" " 1852 2 " 30 "	" " 1879 2 " 30 "
" " 1853 2 " 30 "	" " 1880 2 " 30 "
" " 1854 2 " 30 "	" " 1881 2 " 30 "
" " 1855 2 " 30 "	" " 1882 2 " 30 "
" " 1856 2 " 30 "	" " 1883 2 " 30 "
" " 1857 2 " 30 "	" " 1884 2 " 30 "
" " 1858 2 " 30 "	" " 1885 2 " 30 "
" " 1859 2 " 30 "	" " 1886 2 " 30 "
" " 1860 2 " 30 "	" " 1887 2 " 30 "
" " 1861 1 " 70 "	" " 1888 2 " 30 "
" " 1862 1 " 30 "	" " 1889 2 " 30 "
" " 1863 1 " 30 "	" " 1890 2 " 30 "
" " 1864 1 " 30 "	" " 1891 2 " 30 "
" " 1865 1 " 30 "	" " 1892 2 " 30 "
" " 1866 1 " 30 "	" " 1893 2 " 30 "
" " 1867 1 " 30 "	" " 1894 2 " 30 "
" " 1868 1 " 30 "	" " 1895 2 " 30 "
" " 1869 1 " 30 "	" " 1896 2 " 30 "
" " 1870 1 " 30 "	" " 1897 2 " 30 "
" " 1871 1 " 30 "	" " 1898 2 " 30 "
" " 1872 1 " 30 "	" " 1899 2 " 30 "
" " 1873 1 " 30 "	" " 1900 2 " 30 "

Ročník 1895 může obdržeti být i bezplatně, až jeho vydání uspořádá příslušných úřadů.

Co se týče německých, ruských a jiných vydání jazyků od roku 1870 až včetně do roku 1889, prodávají se za tyto ceny jako německé.

SE. Seškolitel nebo cizinec kteří čítají Zákoník říšský každoročně ve svých osobních nebo veřejných knihovněch s. k. dvoř. a stát. tiskárny ve Vídni, s. k. dvora, Rattenberg č. 14.

Pro každý rok říšský stojí se čítají Zákoník říšský jen za cenu, za kterou se prodávají (2/3, neboť se 1/3 státním se 1 kr.).

Prvními ročníky ročníky od r. 1848 až do r. 1895 německého vydání a ročníky ostatních jazyků vydání od roku 1870 až včetně do roku 1894, jsou nyní úplně, mále nejsou každý jednotlivý ročník za celou cenu, nýbrž i každé jednotlivé částky všech těchto ročníků (2/3, neboť se 1/3 státním se 1 kr.) počínaje rokem 1890 časem být v sbírkě s. k. dvoř. a stát. tiskárny a proto může každý předplat. Zákoník říšský také doplniti a čítati jeho díl oddělně a zvláště.

Zákoník říšský

pro

království a země v radě říšské zastoupené.

Číska XCII. — Vydána a rozestlána dne 31. prosince 1895.

Ostatky (čís. 199—200.) 189. Nařízení, jímž míni, vztahem doplněni se §§ 43, 44 a 45 vykonávacího předpisu k trestnímu řádu ze dne 19. listopadu 1873. — 200. Zákon o dalším vyloučení dětí a dětí, též o zaprvování mládeže zvláště v době války dne 1. ledna až do konce března 1896.

199.

Nařízení ministeria práv ve spádě s ministeriem věci vnitřních ze dne 16. prosince 1895,

jímž míni, vztahem doplněni se §§ 43, 44 a 45 vykonávacího předpisu k trestnímu řádu ze dne 19. listopadu 1873 (Z. ř. č. 182).

Na místo vyřazených dle §§ 43, 44 a 45 vykonávacího předpisu k trestnímu řádu ze dne 19. ledna 1873 (Z. ř. č. 112), vydávané ministeriem ministra práv ve shodě s ministeriem věci vnitřních ze dne 19. listopadu 1873 (Z. ř. č. 182), nastupují dle toho:

§ 43.

Náklady na výkonání trestu, jež dle hlavy a dne státníměstské nebo ústavní, budou vyměřeny pro každou samostatnou trestní pokutu na rok ministeriem práv, pro různé soudních dcerů první instance a pro různé okresních soudů předávanou veřejně zveřejněnou soudu ve listkách v § 287 trestního řádu ustanovených.

§ 44.

U různých soudních dcerů první instance a u různých okresních soudů k nákladům strážnic, dle

§ 287 trestního řádu ustanovené, na každém měsíce a každý den případně, připočítána hodit nákladu na strážnic a správu trestního soudu, která pokutě od 10 do 50 lot vztahena buď pro různé soudních dcerů a pro různé okresních soudů v rozsahu celého území veřejného soudu samostatně. Náklady tato vyloučena buď tím způsobem, že soudu se výšeji vpláje, která na podobných 25 (pěti) protěch každých let u veřejných soudních dcerů, vztahem u veřejných okresních soudů v území příměstské veřejného soudu samostatně byly soudu odměnou domovní, výškových údržbářů a ostatních správních personálů, udržování územních místností a jiných nákladů potřebných, opatřování a správu věcí trestních, provozování právo, pak ostatní vpláje k obilím vřazením a k ostatním soudních dcerů vpláje na opatření potřeb kancelářských. Od této sumy bude odloženy veřejně přijmy domovní na točí dílny provozování právo a obilím dílny buď tím dílny, kteří to bylo starších díl v území soudu.

Kužliho by při tom na jara výše slovy krajů, buď s nimi náloženo dle § 44.

§ 45.

Náklady řízení trestního mají soudci, dokud by jich náložo ustanoveno, vyloučena dle předpisů územních.

Územní veřejného mládeže na vykonávání práva trestního a na výkon trestů dle se dle územních a tím vyřazených náležit.

Budeni n. p.

Gleispach n. p.

13. Úvěr, povolený finančním zákonem na rok 1894 pod číslem 6, § 1, položkou 1, na operaci jezu Koberwandského v odvoláních s úsvětí Koberwandského letištní, pak na malování potaží Koberwandského a Friesenbachu 10.000 zl.

14. Úvěr, povolený finančním zákonem na rok 1893 pod číslem 6, § 2, položkou 2, na operaci Donaje v Strubenu a prodloužený finančním zákonem na rok 1895 až do konce prosince 1895 20.000 zl.

15. Úvěr, povolený finančním zákonem na rok 1893 pod číslem 6, § 2, položkou 2, k ústavu ústavu a prodloužený finančním zákonem na rok 1895 až do konce prosince 1895 40.000 zl.

16. Úvěr, povolený finančním zákonem na rok 1894 pod číslem 6, § 5, na operaci Sáry 20.000 zl.

17. Úvěr, povolený finančním zákonem na rok 1894 pod číslem 6, § 7, položkou 4, na opravu a doplnění práce na ústavu školní školy Naze 5.000 zl.

18. Úvěr, povolený finančním zákonem na rok 1893 pod číslem 6, § 8, položkou 1, na operaci Vlásky a prodloužený finančním zákonem na rok 1895 až do konce prosince 1895 400.700 zl.

19. Úvěr, povolený finančním zákonem na rok 1894 pod číslem 6, § 8, položkou 1, na operaci Vlásky 420.000 zl.

20. Úvěr, povolený finančním zákonem na rok 1891 pod číslem 6, § 10, položkou 2, na operaci Vědy a prodloužený finančním zákonem na rok 1895 až do konce prosince 1895 10.000 zl.

21. Úvěr, povolený finančním zákonem na rok 1893 pod číslem 6, § 10, na operaci Oby vřetel Opaty a Ošary a prodloužený finančním zákonem na rok 1895 až do konce prosince 1895 10.000 zl.

22. Úvěr, povolený finančním zákonem na rok 1894 pod číslem 6, § 10, na operaci Oby vřetel Opaty a Ošary 10.000 zl.

23. Úvěr, povolený finančním zákonem na rok 1891 pod číslem 6, § 12, na starší na loze Šarlatu a Šutary a prodloužený finančním zákonem na rok 1895 až do konce prosince 1895 10.000 zl.

24. Úvěr, povolený až do konce prosince 1895 zákonem na článek 23. prosince 1894, č. 2. §. 243, na starší budovy školní ve Florišově, a to:

ústav 3 vřetelí koprův 122.810 zl.
 „ 4 ústav školní starší 12.000 „
 „ 7 nové starší školy politické 61.000 „

dokonomý 200.810 zl.

C. V rozpočtu ministerstva věci duchovních a vyučování.

1. Úvěr, povolený zákonem na článek 23. prosince 1894, č. 2. §. 243, pod číslem 1 „správa státní“ na ústavu domu, 1, Benigoneho č. 7, aby nově byla škola učitelů, a na vřetel na ústavu jít, jehož správu byla škola až do konce prosince 1895 230.000 zl.

2. Úvěr, povolený finančním zákonem na rok 1893 pod číslem 10, § 5, na výdělky školy univerzity vědecké jakožto 1. školní a prodloužený finančním zákonem na rok 1895 až do konce prosince 1895 15.000 zl.

3. Úvěr, povolený finančním zákonem na rok 1894 pod číslem 10, § 5, na výdělky školy univerzity vědecké jakožto 2. školní 15.000 zl.

4. Úvěr, povolený finančním zákonem na rok 1894 pod číslem 10, § 7, jakožto školní ústavu na dvě školy, při opravě a vřetelí aplikativní domu do vřetelí školní přejít 1.000 zl.

5. Úvěr, povolený finančním zákonem na rok 1894 pod číslem 10, § 7, na operaci vřetel. st. Marka na Huru jakožto 1. školní 2.000 zl.

6. Úvěr, povolený finančním zákonem na rok 1893 pod číslem 10, § 8, na výdělky vřetel, by školní v Šolíně byla vřetel, jakožto 2. a 3. školní školní a prodloužený finančním zákonem na rok 1895 až do konce prosince 1895 2.000 zl.

7. Úvěr, povolený finančním zákonem na rok 1894 pod číslem 10, § 8, na ústavu školní práce při školní archiepiskopské církvi v Agri-letě 1.000 zl.

8. Úvěr, povolený finančním zákonem na rok 1893 pod číslem 11, § 13, na nové starší, přestavby a přístavky v Bulovsku 24.000 zl.

9. Úvěr, povolený finančním zákonem na rok 1894 pod číslem 11, § 13, na starší přístavky v Bulovsku 8.100 zl.

10. Úvěr, povolený finančním zákonem na rok 1894 pod číslem 11, § 13, na přístavky v Čechách 14.000 zl.

11. Úvěr, povolený finančním zákonem na rok 1893 pod číslem 11, § 13, na nové starší, přestavby a přístavky v Bulovsku a prodloužený finančním zákonem na rok 1895 až do konce prosince 1895 2.770 zl.

12. Úvěr, povolený finančním zákonem na rok 1891 pod číslem 12, § 3, na ústavu starší vřetel.

něv a katedrál v Šibenici jakožto 1. stavba a předložený finanční náčrtom na rok 1890 až do konce prosince 1890 3.000 zl.

12. Úvěr, poskytnutý finančním náčrtom na rok 1894 pod číslem 14 na nové staré, přístavky a přístavky v Dubrovniku 10.000 zl.

13. Úvěr, poskytnutý finančním náčrtom na rok 1894 pod číslem 15, § 1. na nové staré gymnasiální budovy v Lublani 5.000 zl.

15. Úvěr, poskytnutý finančním náčrtom na rok 1893 pod číslem 18, § 1, jakožto náhrada národní obci Borsnici na staré nové gymnasiální budovy a předložený finanční náčrtom na rok 1890 až do konce prosince 1895 20.000 zl.

16. Úvěr, poskytnutý finančním náčrtom na rok 1893 pod číslem 18, § 1, na přístavky při státní přemýšlivosti škole v Liberci jakožto 1. stavba a předložený finanční náčrtom na rok 1890 až do konce prosince 1895 45.000 zl.

17. Úvěr, poskytnutý finančním náčrtom na rok 1894 pod číslem 18, § 1, na přístavky při státní přemýšlivosti škole v Liberci jakožto 2. stavba 40.000 zl.

18. Úvěr, poskytnutý finančním náčrtom na rok 1891 pod číslem 20, § 1, na úpravy při budově učebniceho ústavu v Arhanově a na úpravě hromadných a předložený finanční náčrtom na rok 1890 až do konce prosince 1895 3.300 zl.

19. Úvěr, poskytnutý finančním náčrtom na rok 1893 pod číslem 20, § 1 na nové staré ústavu pro vzdělání učitelů a učitelů v Opavě jakožto 1. stavba a předložený finanční náčrtom na rok 1890 až do konce prosince 1895 23.000 zl.

20. Úvěr, poskytnutý finančním náčrtom na rok 1894 pod číslem 20, § 1, na nové staré ústavu pro vzdělání učitelů a učitelů v Opavě jakožto 2. stavba 20.000 zl.

21. Úvěr, poskytnutý finančním náčrtom na rok 1894 pod číslem 20, § 1, na ústavu a učebniceho ústavu přívěs věží do společnosti volvoedu hospodářské pokusné ústavu při učebniceho ústavu v Krasně 1.100 zl.

22. Úvěr, poskytnutý finančním náčrtom na rok 1894 pod číslem 22, § 1, na nářizování a úpravné práce při budově na Babruy v Krasně jakožto 1. stavba jakožto 3. stavba 18.000 zl.

D. V rozpočtu ministeria finančního.

1. Úvěr, poskytnutý finančním náčrtom na rok 1894 pod číslem 10, ústavem 8 (nová stavba) na ústavu a úpravu nářizování v Krasně jakožto 1. stavba 7.000 zl.

2. Úvěr, poskytnutý finančním náčrtom pod číslem 10, ústavem 8 na ústavu budovy ústavu v Moravské Opatovce 14.750 zl.

3. Úvěr, poskytnutý náčrtom na dne 23. prosince 1894, Z. R. č. 243, na ústavu budovy ústavu ve Florentině až do konce prosince 1895 pod

kapitola 10, ústavem 2	5.020 zl.
„ 10, „ 4	24.420 „
„ 10, „ 9	1.280 „
dohromady	29.720 zl.

E. V rozpočtu ministeria obchodního.

1. Úvěr, poskytnutý finančním náčrtom na rok 1891 pod číslem 8, § 7 na rozšíření přístavků staré v Trstě a předložený finanční náčrtom na rok 1890 až do konce prosince 1895 978.000 zl.

2. Úvěr, poskytnutý finančním náčrtom na rok 1893 pod číslem 8, § 1, na ústavu přístavků námořní v Pevě a předložený finanční náčrtom na rok 1890 až do konce prosince 1895 15.000 zl.

3. Úvěr, poskytnutý finančním náčrtom na rok 1894 pod číslem 8, § 2, na rozšíření brán přístavků v Pevě Banaga a Trstě 10.000 zl.

4. Úvěr, poskytnutý finančním náčrtom na rok 1894 pod číslem 8, § 3, na ústavu přístavků námořní v Pevě 15.000 zl.

5. Úvěr, poskytnutý finančním náčrtom na rok 1893 pod číslem 14, § 1, v ústavu drab státních na ústavu podjezd v Krasně a předložený finanční náčrtom na rok 1890 až do konce prosince 1895 503.000 zl.

6. Úvěr, poskytnutý finančním náčrtom na rok 1894 pod číslem 27, ústavem 14, § 1, při státní věži telegrafní jakožto výšle námořní, a to:

- a) na rozšíření ústavu v Lonskě 250.000 zl.
- b) na rozšíření ústavu v Čechu (2. stavba) 154.000 „
- c) na přístavky tržní při ústavu námořní 87.100 „
- d) v ústavu námořní ústavu námořní ústavu Karla Ludvíka na rozšíření ústavu ve Lovru (2. stavba) 200.000 „
- e) v ústavu námořní ústavu námořní ústavu námořní na rozšíření a úpravu ústavu námořní ústavu námořní ve Lovru a v Pevě do ústavu námořní 1.279.900 „

F. V rozpočtu ministerstva práva.

1. Úvěr, povolovaný finančním nákazem na rok 1891 pod číslem 4, § 12, na staré krajského soudu v Hrazdovci a prodloužený finančním nákazem na rok 1895 až do konce prosince 1895 . . . 5.000 zl.

2. Úvěr, povolovaný finančním nákazem na rok 1892 pod číslem 4, § 7, na staré soudní budovy a věznice v Hrazdovci a prodloužený finančním nákazem na rok 1895 až do konce prosince 1895 15.000 zl.

3. Úvěr, povolovaný týmž finančním nákazem pod číslem 4, § 14, na rekonstrukci státní v Zadrži a prodloužený finančním nákazem na rok 1895 až do konce prosince 1895 17.000 zl.

4. Úvěr, povolovaný finančním nákazem na rok 1893 pod číslem 4, § 7, na staré soudní budovy a věznice v Hrazdovci a prodloužený finančním nákazem na rok 1895 až do konce prosince 1895 15.000 zl.

5. Úvěr, povolovaný týmž finančním nákazem pod číslem 4, § 28, na staré krajského soudu v Novém Sázavě a prodloužený finančním nákazem na rok 1895 až do konce prosince 1895 . . . 5.000 zl.

6. Úvěr, povolovaný finančním nákazem na rok 1894 pod číslem 4, § 7, na novou starobí úřadů při okresním soudu v Heřovicích . . . 21.000 zl.

7. Úvěr, povolovaný finančním nákazem na rok 1894 pod číslem 4, § 8, na výkup a úprava území č. 22 a 23 v Engštaetě 14.000 zl.

8. Úvěr, povolovaný finančním nákazem na rok 1894 pod číslem 4, § 10, na staré soudní budovy a věznice v Hrazdovci 50.000 zl.

9. Úvěr, povolovaný týmž finančním nákazem pod číslem 4, § 21, na staré soudní budovy a věznice v Mělnickém Ústavě 42.000 zl.

10. Úvěr, povolovaný týmž finančním nákazem pod číslem 4, § 26, na staré budovy úřadů v Podvihovečském 10.000 zl.

11. Úvěr, povolovaný týmž finančním nákazem pod číslem 4, § 28, na staré krajského soudu v Novém Sázavě 14.000 zl.

12. Úvěr, povolovaný až do konce prosince 1895, nákazem ze dne 23. prosince 1894, č. ř. 4. 243, na staré úřadní budovy ve Floridsbuzě 140.000 zl.

G. Správa státního dluhu.

1. Úvěr, povolovaný finančním nákazem na rok 1894 a kapitoly 37, článku 2, položky 8, při společných výdajích národně-státního dluhu, jasně určily na ústavu hypotečních úřadů 42.000 zl. a 208.000 zl., vztahem čísel 250.000 zl.

§ 4.

Minister finanční rozvoluje se, by v čase od 1. ledna až do konce března 1896 bez státního předcházejícího příkazu mohl řídit prodej věcí k nemovitěmu jmění státního dlejšího, pokud sama odhadní jedni kadeří mohli více než 25.000 zl., až do úhrvně sumy 300.000 zl., kade však jedině takový prodej potomek upravených. Finanční ministr jest povinen oznámit, když potomek je upraven, dovésti, by v době od 1. ledna do konce března 1896 předně nemovitěmu státního dlejšího věcí byly skutečně, jasně každému přednáti, jedni tak býti oznámit, nebo práva, která tak býti předložena, nepřevládá v kade jednatě přivolení čísel 25.000 zl. Úřadní kadeři skutečně, jest třeba slyšením smají býti státní, oznámit převzatí sumy 300.000 zl. Mnoho děví se ministerovi finančnímu, když je potomek upraven, by v době od 1. ledna do konce března 1896 upravenem, když potomek kadeř státních, dal povolení prodati věcně k nemovitěmu jmění dlejšího, jasně smají potomek, jasně dlejší každému státnímu předložena odhadu na to, by se viděl práva vlastnického; takové povolení kadeří ministr finanční dlejší i kadeří, když by sama odhadní kadeř od věcí, která se má prodati, čísla více než 25.000 zl.

§ 5.

Ministerovi finanční jest vloženo, aby se státní území této záležitosti, jest každé mezi časy 1. ledna 1896.

Ve Vídni, dne 27. prosince 1895.

František Josef III. p.

Budeni m. p.	Welserskirch m. p.
Gautsch m. p.	Blitški m. p.
Ladetar m. p.	Gleispach m. p.
	Glanz m. p.

Zákoník říšský

pro

království a země v radě říšské zastoupené

vychází se ve vztahu s. k. dřevní a státní lesnictví ve Vídni, v I. obvodu, v ulici Singsergasse č. 39, také roku 1886 v jazyku německém, vláštině, švédštině, polštině, ruskéštině, slovákštině, chorváckéštině a rumunštině.

Předpisem ze dne 1886 kabiněto císaře uznána vydání stojí 3 zl., nežli se pro něj dlužna nebo nežli se použije (bez poplatku) po každé.

Předpisem ze dne 1886 s. k. dřevní a státní lesnictví, I. obvod, Singsergasse č. 39, kde také vydání bylo uznáno jednotlivě ročníky a říšsky.

Ka přeložena byla přílohou ústavního práva, potvrzení takto po zaplacení předpisemto Zákoník říšský se vydá.

Uzávěleli se jedno nebo několik desíteklet Zákoníky říšské napřímo, stojí námečkové vydání:

desítklet 1848 až včetně 1857 20 zl.	desítklet 1868 až včetně 1878 20 zl.
„ 1888 „ 1897 20 „	„ 1918 „ 1927 20 „
Děly desítklet od r. 1848 až včetně do roku 1927 stojí . . . 60 zl.	

V ostatních jazycích:

desítklet 1878 až včetně 1879 18 zl.	desítklet 1880 až včetně 1889 20 zl.
od téhož desítklet od roku 1870 až včetně 1899 . . . 30 zl.	

Zákoníky námečkové na silový rok v sobě lze dostati pojmaje rokům 1886 na tyto ceny:

Zákoník na rok 1848 na 2 zl. 30 hl.	Zákoník na rok 1878 na 2 zl. 30 hl.
1849 2 „ 30 „	1879 2 „ 30 „
1850 2 „ 30 „	1880 2 „ 30 „
1851 2 „ 30 „	1881 2 „ 30 „
1852 2 „ 30 „	1882 2 „ 30 „
1853 2 „ 30 „	1883 2 „ 30 „
1854 2 „ 30 „	1884 2 „ 30 „
1855 2 „ 30 „	1885 2 „ 30 „
1856 2 „ 30 „	1886 2 „ 30 „
1857 2 „ 30 „	1887 2 „ 30 „
1858 2 „ 30 „	1888 2 „ 30 „
1859 2 „ 30 „	1889 2 „ 30 „
1860 2 „ 30 „	1890 2 „ 30 „
1861 2 „ 30 „	1891 2 „ 30 „
1862 2 „ 30 „	1892 2 „ 30 „
1863 2 „ 30 „	1893 2 „ 30 „
1864 2 „ 30 „	1894 2 „ 30 „
1865 2 „ 30 „	1895 2 „ 30 „
1866 2 „ 30 „	1896 2 „ 30 „
1867 2 „ 30 „	1897 2 „ 30 „
1868 2 „ 30 „	1898 2 „ 30 „
1869 2 „ 30 „	1899 2 „ 30 „
1870 2 „ 30 „	1900 2 „ 30 „
1871 2 „ 30 „	1901 2 „ 30 „
1872 2 „ 30 „	1902 2 „ 30 „
1873 2 „ 30 „	1903 2 „ 30 „
1874 2 „ 30 „	1904 2 „ 30 „
1875 2 „ 30 „	1905 2 „ 30 „

Ročník 1886 může celobitím býti kapesně, až jsou vydána repertoria příslušných výhledů.

Co se týče zákoníků, výhledů v jazykích vedle říšských od roku 1878 až včetně do roku 1885, prodávají se za tytéž ceny jako námečkové námečkové.

XX. Sešláhejší nebo čtyřlíst dole říšsky Zákoníky říšské kabiněto vydání ve čtyřech oddělech námečkové kapesní vydání s. k. dřevní a státní lesnictví ve Vídni, II. obvod, Singserg. č. 39.

Pro každý téhož říšský výhled se říšsky Zákoníky říšské jsou za cenu, za kterou se prodávají (1/2, nebo se 2 strážkami ve 1 kr.).

Provdání výhledů ročníků od r. 1848 až do r. 1885 námečkové vydání a ročníky ostatních vedle vydání (od roku 1870 až včetně do roku 1885), jsou nyní úplně, nebo nejvíce každý jednotlivý ročník za dočasnou cenu, sčítání i každé jednotlivé částka všech téhož ročníků (1/2, nebo se 2 strážkami ve 1 kr.) pojmaje rokům 1886 kapesně býti v vztahu s. k. dřevní a státní lesnictví a podle téhož listy nespíše Zákoníky říšské sobě doplatiti a říšsky jako obě odděly a sešláhejší.

