



# PRÁVNÍ ÚPRAVA NAKLÁDÁNÍ S ODPADY

Jakub Hanák

## **JAK POUŽÍT TENTO MATERIÁL?**

- Spolu s tímto materiálem si přečtete kapitola č. 14 (s. 304 až 335) in: Jančářová, I. Právo životního prostředí pro bakaláře. 2. vyd. Brno: 2020.
- Další zdroje, které je dobré prostudovat, jsou uvedeny na příslušných snímcích.
- Kurzívou uvedené informace v poznámkách ke snímkům jsou rozšiřující.
- Lze vytisknout pro úsporu papíru (viz hierarchie způsobů nakládání s odpady) 4 strany na 1 list papíru A4.
- 3. 4. 2020 – Jakub Hanák, případné dotazy na [jakub.hanak@mail.muni.cz](mailto:jakub.hanak@mail.muni.cz)

# OSNOVA

- principy právní úpravy
- prameny právní úpravy
- definice odpadu
- druhy odpadů
- hierarchie způsobů nakládání s odpady
- subjekty odpadového hospodářství
  - *včetně institucionálního zabezpečení*
- povinnosti a zákazy při nakládání s odpady
  - *obecně – komunální odpad – vybrané druhy odpadů a způsobů nakládání s nimi*
- koncepční nástroje
- ekonomické nástroje

# VĚCNÉ ŘEŠENÍ MUSÍ BÝT PRVNÍ

## Spor o zálohování PET lahví. MŽP je proti, ekologové se diví

18. 11. 2019, 12:54 - tov, [Novinky](#)

[Facebook](#)

[Twitter](#)

Ministerstvo životního prostředí neplánuje zavádět povinné zálohování PET lahví. Opatření, které připravuje nebo už má polovina zemí EU, považuje resort za nekoncepční zásah, více věří žlutým kontejnerům. Češi se přitom k rozšíření zálohování v průzkumech staví většinou vstřícně. Ekologové upozorňují, že Česko v budoucnu těžko splní požadavky Bruselu.



3

- Zdroj: <https://www.novinky.cz/ekonomika/clanek/spor-o-zalohovani-pet-lahvi-mzp-je-proti-ekologove-se-divi-40303981>.
- Další informace pro zájemce:
  - proti: <http://www.caoh.cz/data/action/caoh---zalohovani-pet-lahvi-v-cr-f-web.pdf>
  - pro: <https://www.greenpeace.org/czech/clanek/3287/5-duvodu-proc-bychom-meli-zavest-zalohy-pro-pet-lahve/>
  - postoj MŽP: [https://www.mzp.cz/cz/news\\_190606-zalohovani-PET](https://www.mzp.cz/cz/news_190606-zalohovani-PET)
- Právní úprava bude vždy reagovat na rozhodnutí odborníků na odpadové hospodářství, resp. politická rozhodnutí. V tuto chvíli např. zálohu na PET láhve nezakazuje ani nepřikazuje.

# PRINCIPY PRÁVNÍ ÚPRAVY

- **prevence**
  - *snižovat množství a nebezpečnost odpadů*
  - *hierarchie nakládání s odpady*
- **odpovědnosti původce**
  - *zásada znečišťovatel platí: ekonomické nástroje*
  - *rozšířená odpovědnost výrobce*
- **soběstačnosti a blízkosti**
  - *infrastruktura zařízení pro nakládání s odpady*
  - *přeprava odpadů*
- **integrované ochrany**
  - *nástrojový mix*

- Kurzívou jsou znázorněny oblasti, ve kterých se nejvíce projevují, resp. právní prostředky, kterými je princip naplňován

# OBĚHOVÉ HOSPODÁŘSTVÍ: VIZE

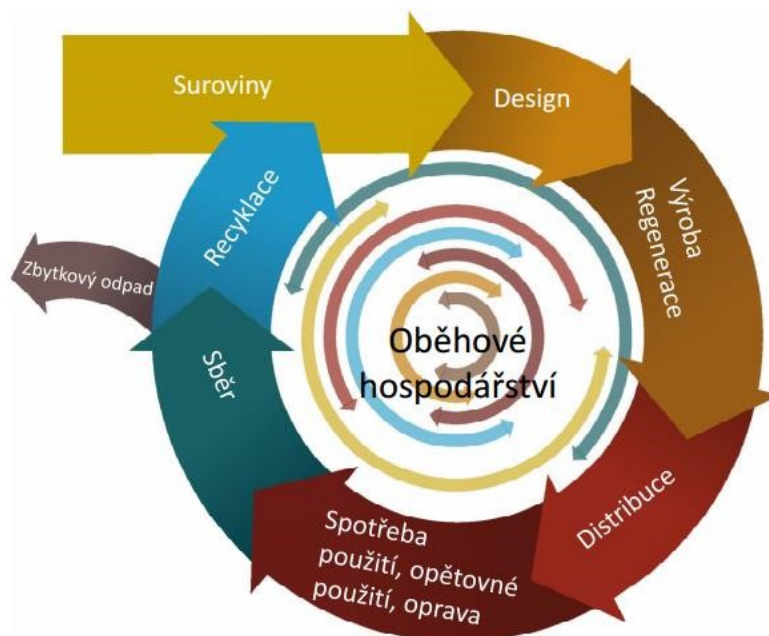

- Základní informace zde: <https://www.europarl.europa.eu/news/cs/headlines/economy/20151201STO05603/obehove-hospodarstvi-definice-vyznam-a-prinos>
- Ovlivňuje a ovlivní právní úpravu: podrobněji dále.
- Zdroj obrázku: <https://www.euroskop.cz/9047/27204/clanek/obehove-hospodarstvi-a-ceska-republika/>

# PRAMENY PRÁVNÍ ÚPRAVY

- **směrnice EP a Rady č. 98/2008, o odpadech**
  - *dále směrnice o skládkování odpadu, o nakládání s těžebním odpadem, o autovracích, o bateriích, o elektroodpadu, o obalech a odpadech z obalů atd.*
- **zákon č. 185/2001 Sb., o odpadech**
  - *vyhláška MŽP č. 93/2016 Sb., Katalog odpadů*
  - *vyhláška MŽP č. 383/2001 Sb., o podrobnostech nakládání s odpady*
  - *obecně závazné vyhlášky obcí (odpadové i poplatkové)*

## ODPAD (§ 3)

- každá movitá věc, které osoba se zbavuje, má úmysl nebo povinnost se jí zbavit (viz dále)
- zákon se na mnohé „odpady“ **nevztahuje** (§ 2 odst. 1),
  - *mj. radioaktivní odpady, mrtvá těla zvířat, vyřazené výbušniny, odpadní vody (v rozsahu pokrytém jinými předpisy)*
- zákon se na některé „odpady“ použije **subsidiárně**
  - *také odpady z obalů*

- § 2 odst. 1 -- Zákon se vztahuje na nakládání se všemi odpady, s výjimkou
  - a) odpadních vod v rozsahu, v jakém se na ně vztahují jiné právní předpisy --- viz přednáška o právní úpravě ochrany vod
  - b) radioaktivních odpadů, --- atomový zákon
  - c) mrtvých těl zvířat, která uhynula jiným způsobem než porážkou, včetně zvířat usmrcených za účelem vymýcení nákazy zvířat odstraňovaných v souladu se zvláštním právním předpisem,
  - d) exkrementů, nejedná-li se o vedlejší produkty živočišného původu podle odstavce 2 písm. c), slámy a jiných přírodních látek pocházejících ze zemědělské výroby nebo lesnictví, které nevykazují žádnou z nebezpečných vlastností uvedených v příloze přímo použitelného předpisu Evropské unie o nebezpečných vlastnostech odpadů<sup>62)</sup> a které se využívají v zemědělství a lesnictví v souladu se zvláštním právním předpisem nebo k výrobě energie prostřednictvím postupů nebo metod, které nepoškozují životní prostředí ani

- neohrožují lidské zdraví,
- e) nezachycených emisí látek znečišťujících ovzduší, oxidu uhličitého zachyceného za účelem jeho ukládání do přírodních horninových struktur a uloženého v těchto strukturách v souladu s jiným právním předpisem nebo oxidu uhličitého zachyceného za účelem výzkumu, vývoje nebo zkoušení nových výrobků a postupů a uloženého v úložišti s kapacitou nižší než 100 kiloton,
- f) vyřazených výbušnin a vyřazeného střeliva,
- g) sedimentů přemísťovaných v rámci povrchových vod za účelem správy vod a vodních cest, předcházení povodním, zmírnění účinku povodní a období sucha nebo rekultivace půdy, je-li prokázáno, že nevykazují žádnou z nebezpečných vlastností uvedených v příloze přímo použitelného předpisu Evropské unie o nebezpečných vlastnostech odpadů.
- § 2 odst. 2 --Nestanoví-li zvláštní právní předpis jinak, vztahuje se tento zákon na nakládání
  - a) s těžebním odpadem,
  - b) s nepoužitelnými léčivy a návykovými látkami,
  - c) s vedlejšími produkty živočišného původu.
- § 1 odst. 3 zákona o obalech: Na nakládání s odpady z obalů se vztahují právní předpisy platné pro hospodaření s odpady, pokud tento zákon nestanoví jinak.
- Definice odpadu je blíže vysvětlena na následujících snímcích.



# ODPAD: ZBAVOVÁNÍ SE

- **fikce** zbavení se: předání v zařízení pro nakládání s odpady
- **domněnka** úmyslu zbavit se, zaniklo-li původní účelové určení věci
  - *rozhodnutí krajského úřadu v pochybnostech (§ 3 odst. 8)*
- **povinnost**: věc se nepoužívá k původnímu účelu a ohrožuje ŽP nebo byla vyřazena podle právního předpisu
- zda jde o odpad, se posuzuje případ od případu

8

## TEXT ZÁKONA:

### § 3

- (2) Ke zbavování se odpadu dochází vždy, kdy osoba předá movitou věc k využití nebo k odstranění ve smyslu tohoto zákona nebo předá-li ji osobě oprávněné ke sběru nebo výkupu odpadů podle tohoto zákona bez ohledu na to, zda se jedná o bezúplatný nebo úplatný převod. Ke zbavování se odpadu dochází i tehdy, odstraní-li movitou věc osoba sama.
- (3) Pokud vlastník v řízení o odstranění pochybností podle odstavce 8 neprokáže opak, úmysl zbavit se movité věci se předpokládá, pokud její původní účelové určení zaniklo.
- (4) Osoba má povinnost zbavit se movité věci, jestliže ji nepoužívá k původnímu účelu a věc ohrožuje životní prostředí nebo byla vyřazena na základě zvláštního právního předpisu.

## VEDLEJŠÍ PRODUKT (§ 3 Odst. 5)

- věc se nestává odpadem pokud:
  1. vzniká jako nedílná součást výroby
  2. její další využití je zákonné a nepovede k nepříznivým účinkům na ŽP a zdraví
  3. k jejímu dalšímu využití není třeba další zpracování (jiné než je běžná výrobní praxe)
  4. její další využití je zajištěno

pak se na věc zákon o odpadech nevztahuje

9

- § 3 odst. 5: Movitá věc, která vznikla při výrobě, jejímž prvotním cílem není výroba nebo získání této věci, se nestává odpadem, ale je vedlejším produktem, pokud
  - a) vzniká jako nedílná součást výroby,
  - b) její další využití je zajištěno,
  - c) její další využití je možné bez dalšího zpracování způsobem jiným, než je běžná výrobní praxe, a
  - d) její další využití je v souladu se zvláštními právními předpisy 11a) a nepovede k nepříznivým účinkům na životní prostředí nebo lidské zdraví.
- podmínky musí být splněny současně

# VEDLEJŠÍ PRODUKT: PŘÍKLAD

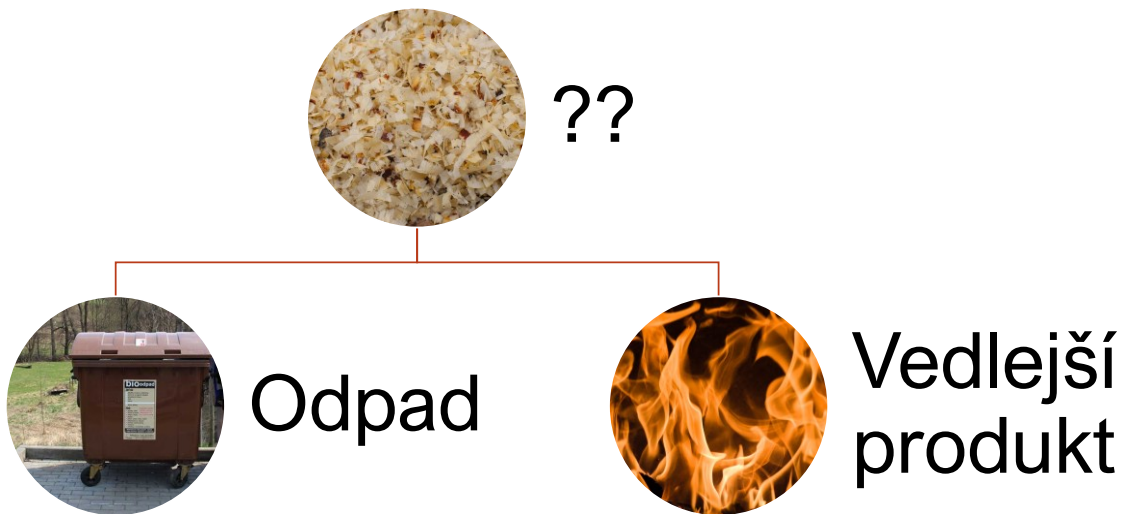

- zdroj: <https://pixabay.com/cs/photos/piliny-pozad%C3%AD-d%C5%99evo-materi%C3%A1-70644/> - piliny v dílně na nábytek
- zdroj: <https://www.regionvalassko.cz/v-klobouckych-ulicich-jsou-opet-rozmisteny-hnede-kontejnery/> - zbavení se vhozením do nádoby na odpad
- zdroj: <https://pixabay.com/cs/photos/ohe%C5%88-plameny-teplo-krb-3764870/> - výroba dřevěných pelet

## ODPAD PŘESTÁVÁ BÝT ODPADEM (§ 3 Odst. 6)

1. věc se běžně využívá pro daný účel
2. existuje pro ni trh/poptávka
3. splňuje technické požadavky pro konkrétní účel
4. využití je v souladu s právními předpisy a nepovede k nepříznivým vlivům na ŽP a zdraví
5. splňuje kritéria, jsou-li stanovena přímo použitelným předpisem EU

- Je třeba odlišovat podmínky v § 3 odst. 5 a § 3 odst. 6 – v prvním případě se věc odpadem vůbec nestane, v druhém se jí stane, ale poté odpadem být přestane.

# VĚC UŽ NENÍ ODPADEM: PŘÍKLAD

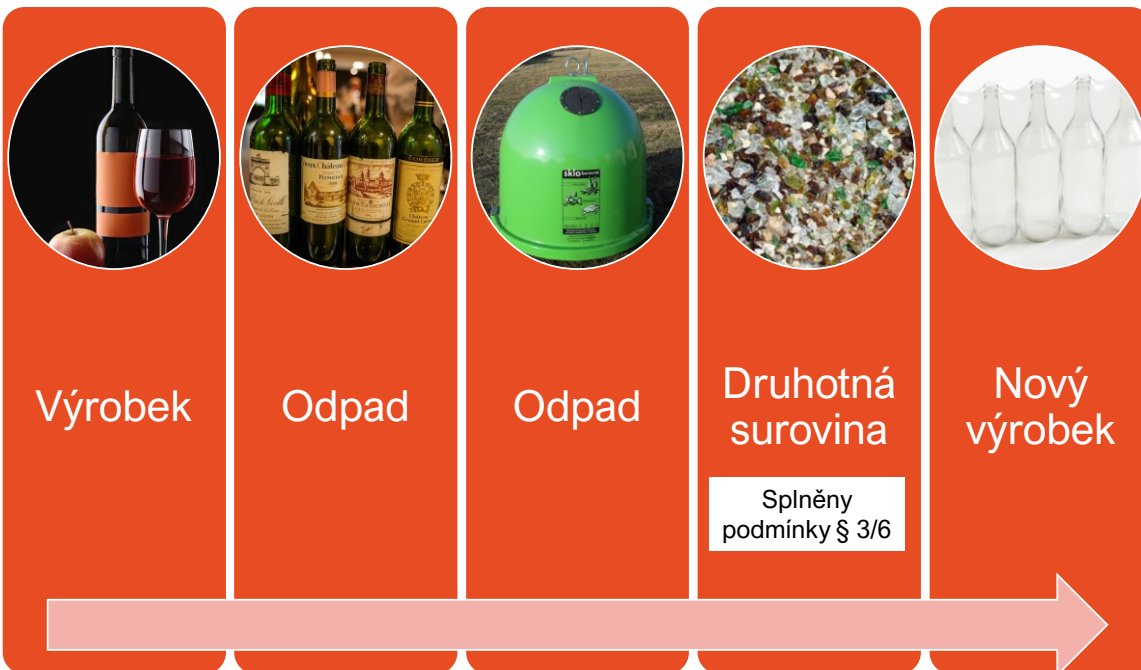

12

- nařízení Komise (EU) č. 1179/2012 – kritéria pro skleněné střepy
- nařízení Komise (EU) č. 333/2011 – kritéria pro kovový šrot

# DRUHY ODPADŮ

**Graf 2**

**Struktura celkové produkce odpadů v ČR [%], 2018**

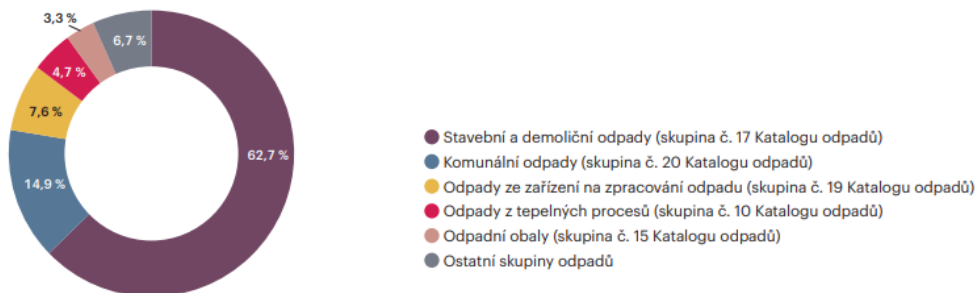

Data byla stanovena podle metodiky Matematické vyjádření výpočtu „soustavy indikátorů OH“ platné pro daný rok.

- Zpráva o stavu životního prostředí 2018, s. 247. Dostupná: [https://www.mzp.cz/C1257458002F0DC7/cz/zpravy\\_o\\_stavu\\_zivotniho\\_prostredi\\_publickace/\\$FILE/OPZPUR-Zprava\\_ZP\\_CR\\_2018\\_20200207.pdf](https://www.mzp.cz/C1257458002F0DC7/cz/zpravy_o_stavu_zivotniho_prostredi_publickace/$FILE/OPZPUR-Zprava_ZP_CR_2018_20200207.pdf)

# KATALOG ODPADŮ

Částka 38

Sbírka zákonů č. 93 / 2016

Strana 1807

<b>01</b>	<b>ODPADY Z GEOLOGICKÉHO PRŮZKUMU, TĚŽBY, ÚPRAVY A DALŠÍHO ZPRACOVÁNÍ NEROSTŮ A KAMENE</b>
<b>01 01</b>	<b>Odpady z těžby nerostů</b>
01 01 01	Odpady z těžby rudných nerostů
01 01 02	Odpady z těžby nerudných nerostů
<b>01 03</b>	<b>Odpady z fyzikálního a chemického zpracování nerostů</b>
01 03 04*	Hlušina ze zpracování sulfidické rudy obsahující kyseliny nebo kyselinotvorné látky
01 03 05*	Jiná hlušina obsahující nebezpečné látky
01 03 06	Jiná hlušina neuvedená pod čísly 01 03 04 a 01 03 05
01 03 07*	Jiné odpady z fyzikálního a chemického zpracování rudných nerostů obsahující nebezpečné látky
01 03 08	Rudný prach neuvedený pod číslem 01 03 07
01 03 09	Červený kal z výroby oxidu hlinitého neuvedený pod číslem 01 03 10
01 03 10*	Červený kal z výroby oxidu hlinitého obsahující nebezpečné látky neuvedený pod číslem 01 03 07
01 03 99	Odpady jinak blíže neurčené
<b>01 04</b>	<b>Odpady z fyzikálního a chemického zpracování nerudných nerostů</b>
01 04 07*	Odpady z fyzikálního a chemického zpracování nerudných nerostů obsahující nebezpečné látky

14

## VÝZNAM KATALOGU

- § 5 zákona: Původce a oprávněná osoba jsou povinni pro účely nakládání s odpadem odpad zařadit podle Katalogu odpadů, který Ministerstvo životního prostředí vydá prováděcím právním předpisem.
- § 4 vyhlášky č. 93/2016
  - (1) Původce odpadů nebo oprávněná osoba zařazují odpady pod šestimístná katalogová čísla druhů odpadů uvedená v Katalogu odpadů, v nichž první dvojčíslí označuje skupinu odpadů, druhé dvojčíslí podskupinu odpadů a třetí dvojčíslí druh odpadu.
  - (2) Podle odvětví, oboru nebo technologického procesu, v němž odpad vzniká, se nejdříve vyhledá odpovídající skupina, uvnitř skupiny potom podskupina odpadu. V dané podskupině se vyhledá název druhu odpadu s příslušným katalogovým číslem; při tom se volí co nejurčitější označení odpadu.

# KATEGORIE ODPADŮ

- **nebezpečný odpad** [§ 4 ve spojení s § 6]
  - *nebezpečná vlastnost (nařízení komise EU č. 1357/2014)*
  - *uveden jako nebezpečný v Katalogu (\*)*
  - *smíšen nebo znečištěn nebezpečným odpadem*
- **komunální odpad/odpad podobný komunálnímu**
- **ostatní** – podrobné rozdělení v Katalogu odpadů (podle původu a složení – viz výše)

15

## Význam:

- speciální pravidla pro nakládání s jednotlivými druhy odpadu (včetně přepravy)
- různé druhy skládek odpadů
- různá výše plateb a poplatků za nakládání s odpady

## Nebezpečný odpad:

- § 16 odst. 3: S nebezpečnými odpady může původce nakládat pouze na základě souhlasu věcně a místně příslušného orgánu státní správy, s navazujícími změnami v kompetencích, pokud na tuto činnost již nemá souhlas k provozování zařízení podle § 14; shromažďování a přeprava nebezpečných odpadů nepodléhají souhlasu.
- § 13: Balení a označování nebezpečných odpadů (není nutné podrobně studovat)
- proto § 9: osvědčení o vyloučení nebezpečných vlastností (dtto) – pak nejde o nebezpečný odpad a nakládání s ním je snadnější



# OSOBY NAKLÁDAJÍCÍ S ODPADY



Původce



Původce: obec



Oprávněná osoba



Převravec



Odpadový hospodář



Obchodník

- § 4: původcem odpadů - právnická osoba nebo fyzická osoba oprávněná k podnikání, **při jejichž činnosti vznikají odpady**, nebo právnická osoba nebo fyzická osoba oprávněná k podnikání, které provádějí úpravu odpadů nebo jiné činnosti, jejichž výsledkem je změna povahy nebo složení odpadů, a dále **obec od okamžiku, kdy** nepodnikající fyzická osoba odpad odloží na místě k tomu určeném; obec se současně stane vlastníkem tohoto odpadu – viz povinnosti a příkazy
- § 4: oprávněnou osobou - každá osoba, která je oprávněna k nakládání s odpady podle tohoto zákona nebo podle zvláštních právních předpisů
- § 4: obchodníkem - právnická osoba nebo fyzická osoba oprávněná k podnikání, které nakupují nebo prodávají odpad a jednají přitom na vlastní odpovědnost včetně osob, které nemají odpady skutečně v držení.
- § 15: Odpadový hospodář odpovídá původci nebo oprávněné osobě, která jej svým odpadovým hospodářem určila, za zajištění odborného nakládání s odpady. Odpadový hospodář zastupuje původce nebo oprávněnou osobu při jednání s orgány veřejné správy v oblasti odpadového hospodářství, zejména při výkonu jejich kontrolní činnosti.

# INSTITUCIONÁLNÍ ZABEZPEČENÍ

- **MŽP:** přeshraniční přeprava
- **krajské a obecní úřady:** výkon státní správy v oblasti odpadového hospodářství
  - *přenesená působnost*
- **ČIŽP:** kontrola
  - *celní úřady: přeprava odpadu*
  - *Policie ČR: podezřelé jevy a okolnosti nasvědčující nelegální přeshraniční přepravě odpadů*
- **obce:** nakládání s komunálním odpadem
  - *samostatná působnost*

- podrobně část jedenáctá zákona

# HIERARCHIE ZPŮSOBŮ NAKLÁDÁNÍ S ODPADY

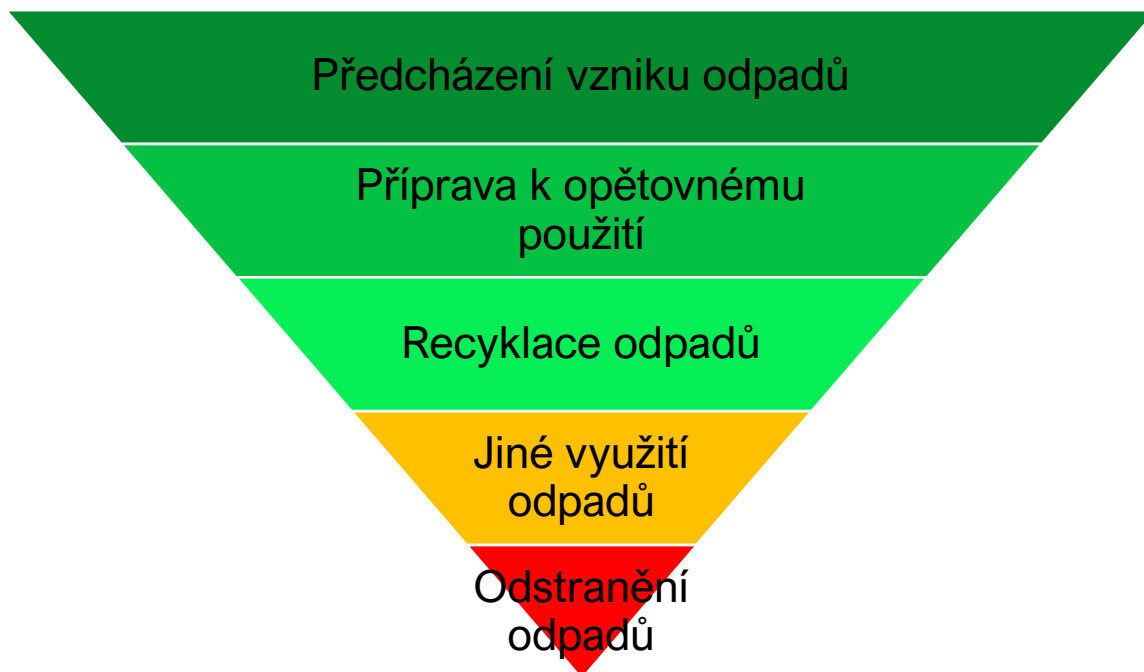

18

## § 9a (aplikace)

(2) Od hierarchie způsobů nakládání s odpady je možno se odchýlit v případě odpadů, u nichž je to podle posouzení celkových dopadů životního cyklu zahrnujícího vznik odpadu a nakládání s ním vhodné s ohledem na nejlepší celkový výsledek z hlediska ochrany životního prostředí.

(3) Při uplatňování hierarchie se zohlední

- celý životní cyklus výrobků a materiálů, zejména s ohledem na snižování vlivu nakládání s odpady na životní prostředí a lidské zdraví,
- technická proveditelnost a hospodářská udržitelnost,
- ochrana zdrojů surovin, životního prostředí, lidského zdraví a hospodářské a sociální dopady.

## Pojmy (§ 4)

- q) opětovným použitím - postupy, kterými jsou výrobky nebo jejich části, které nejsou

odpadem, znovu použity ke stejnému účelu, ke kterému byly původně určeny,

- r) využitím odpadů - činnost, jejímž výsledkem je, že odpad slouží užitečnému účelu tím, že nahradí materiály používané ke konkrétnímu účelu, a to i v zařízení neurčeném k využití odpadů podle § 14 odst. 2, nebo že je k tomuto konkrétnímu účelu upraven; v příloze č. 3 k tomuto zákonu je uveden příkladný výčet způsobů využití odpadů
- s) přípravou k opětovnému použití - způsob využití odpadů zahrnující čištění nebo opravu použitých výrobků nebo jejich částí a kontrolu provedenou osobou oprávněnou podle zvláštního právního předpisu spočívající v prověření, že použitý výrobek nebo jeho část, které byly odpady, jsou po čištění nebo opravě schopné bez dalšího zpracování opětovného použití,
- t) materiálovým využitím odpadů - způsob využití odpadů zahrnující recyklaci a další způsoby využití odpadů jako materiálu k původnímu nebo jiným účelům, s výjimkou bezprostředního získání energie,
- u) recyklací odpadů - jakýkoliv způsob využití odpadů, kterým je odpad znovu zpracován na výrobky, materiály nebo látky pro původní nebo jiné účely jejich použití, včetně přepracování organických materiálů; recyklací odpadů není energetické využití a zpracování na výrobky, materiály nebo látky, které mají být použity jako palivo nebo zásypový materiál,
- v) odstraněním odpadů - činnost, která není využitím odpadů, a to i v případě, že tato činnost má jako druhotný důsledek znovuzískání látek nebo energie; v příloze č. 4 k tomuto zákonu je uveden příkladný výčet způsobů odstranění odpadů,

# JAK SE NAKLÁDÁ V ČR?

**Graf 1**

Podíl vybraných způsobů nakládání s odpady na celkové produkci odpadů v ČR [%], 2009–2018

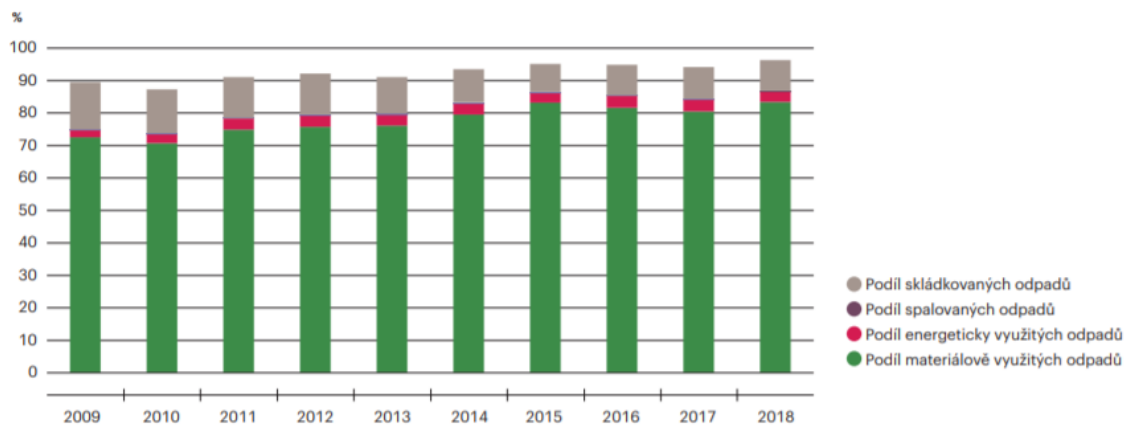

Data byla stanovena podle metodiky Matematické vyjádření výpočtu „soustavy indikátorů OH“ platné pro daný rok.

# POVINNOSTI

- od „kolébky do hrobu“ = jednotlivé fáze nakládání s odpady
- shromažďování ⇒ skladování ⇒ sběr a výkup ⇒ úprava ⇒ využívání a odstraňování
  - *též obchodování (i když osoba nemá odpad v držení)*
  - *samostatně přeprava*
- pro každou fázi stanoveny zvláštní povinnosti
- s odpady lze nakládat v zásadě **pouze ve schválených zařízeních**

20

- některé povinnosti existují z jiných důvodů, než je ochrana životního prostředí (§ 8 vyhlášky č. 383/2001)
  - např. povinnost provozovatele identifikovat osoby, od kterých má v úmyslu odpady (pozn. JH - kovy) odebrat nebo vykoupit, identifikovat odebírané nebo vykupované odpady a vést o těchto skutečnostech evidenci.
  - také provozovatel zařízení ke sběru nebo výkupu odpadů nesmí vykupovat od fyzických osob, mj. odpady následující povahy:
    - a) uměleckého díla nebo jeho části,
    - b) pietního nebo bohoslužebného předmětu nebo jeho části,
    - c) průmyslového strojního zařízení nebo jeho části,
    - d) obecně prospěšného zařízení nebo jeho části, zejména zařízení pro hromadnou dopravu, dopravního značení, součásti nebo příslušenství veřejného prostranství a pozemních komunikací a energetické, vodárenské nebo kanalizační zařízení.

# KDO MŮŽE PŘEVZÍT ODPADY?



- § 12/2: Pokud dále není stanoveno jinak, lze s odpady podle tohoto zákona nakládat pouze v zařízeních, která jsou k nakládání s odpady podle tohoto zákona určena.
- § 12/3: K převzetí odpadu do svého vlastnictví je oprávněna pouze právnická osoba nebo fyzická osoba oprávněná k podnikání, která je provozovatelem zařízení k využití nebo k odstranění nebo ke sběru nebo k výkupu určeného druhu odpadu, nebo osoba, která je provozovatelem zařízení podle § 14 odst. 2, nebo provozovatelem zařízení podle § 33b odst. 1 písm. b) nebo za podmínek stanovených v § 17 též obec.
- § 16/4: Původce odpadů je odpovědný za nakládání s odpady do doby jejich využití nebo odstranění, pokud toto zajišťuje sám jako oprávněná osoba, nebo do doby jejich převedení do vlastnictví osobě oprávněné k jejich převzetí podle § 12 odst. 3. Za dopravu odpadů odpovídá dopravce. Na každou oprávněnou osobu, která převezme do svého vlastnictví odpady od původce, přecházejí povinnosti původce podle odstavce 1, s výjimkou písmene i).

- **Pozor:** 12/4 - Každý je povinen zjistit, zda osoba, které předává odpady, je k jejich převzetí podle tohoto zákona oprávněna. V případě, že se tato osoba oprávněním neprokáže, nesmí jí být odpad předán. --- porušení je přestupkem dle § 66/3/b (pokuta až 10 000 000). Nepodnikající fyzická osoba se dopustí přestupku tím, že neoprávněně založí skládku nebo odkládá odpady mimo vyhrazená místa. (pokuta 50 000).

Zdroje obrázků:

1 - <http://www.sita.cz/24842-odvoz-svoz-prumysloveho-odpadu>

3 - <http://www.drslavice.cz/s/komunitni-kompostarna>

4 - <http://www.irpkrejci.cz/foto-opravy-8.php>



# POVINNOSTI PŮVODCE

- zajistit využití odpadu v souladu s hierarchií
- převést do vlastnictví oprávněné osoby
- zařazovat podle druhů a ověřovat nebezpečné vlastnosti
- shromažďovat utříděné
- zabezpečit odpady před znehodnocením či únikem
- vést evidenci, ustanovit odpadového hospodáře, platit poplatky za uložení odpadu na skládku atd.

- Kompletní výčet v § 16.

# KOMUNÁLNÍ ODPAD

- definice (**vymezení**)

- *„odpad vznikající na území obce při činnosti fyzických osob uvedený v Katalogu odpadu jako komunální odpad“*

- původcem je obec (okamžikem odložení; též přechod vlastnictví)

- **odpad podobný komunálnímu:**

- *„veškerý odpad vznikající na území obce při činnosti právnických osob nebo fyzických osob oprávněných k podnikání a který je uveden jako komunální odpad v Katalogu odpadů“*

- pozor: musí být uveden v katalogu odpadů jako komunální (skupina 20) – proto není pneumatika či stavební suť komunálním odpadem, i když vznikne v domácnosti
- srov.: prázdné láhve z domácí oslavy vs. prázdné láhve z restaurace
- srov.: popsaný papír z domácnosti vs. popsaný papír z kanceláře

# KOLIK JE KOMUNÁLNÍHO ODPADU?

Graf 1

Celková produkce komunálních odpadů v ČR [tis. t], produkce komunálního a směsného komunálního odpadu v přepočtu na obyvatele v ČR [kg.obyv.<sup>-1</sup>], 2009–2018

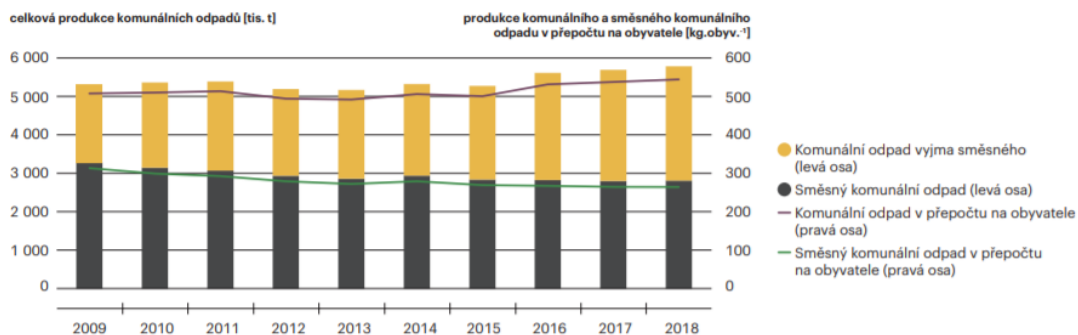

- Zpráva o stavu životního prostředí 2018. S. 249.
- celkem cca 15 % ze všech odpadů vzniklých v ČR - viz snímek č. 13

# JAK SE S NÍM NAKLÁDÁ?

**Graf 2**

Podíl vybraných způsobů nakládání s komunálními odpady na celkové produkci komunálních odpadů v ČR [%], 2009–2018

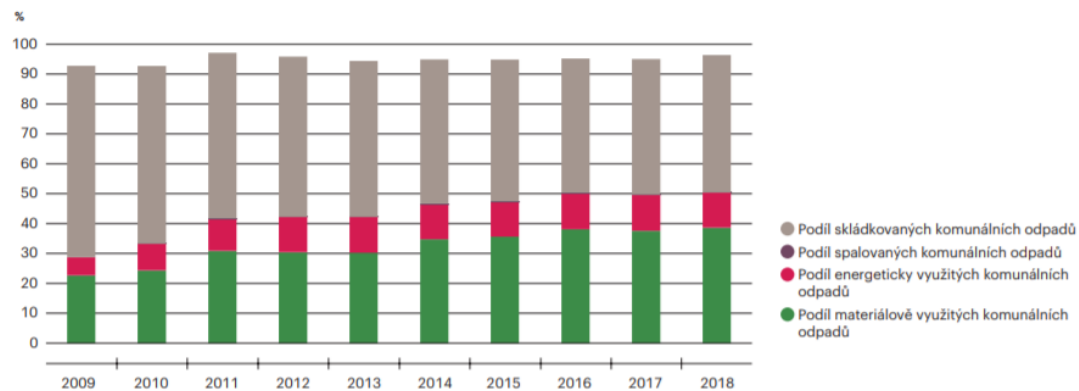

- Zpráva o stavu životního prostředí 2018. S. 250.

# POVINNOSTI OBCE

- stanovit OZV systém „nakládání“ s odpadem
  - *fakultativně i nakládání se stavebním odpadem pro nepodnikající*
- zajistit místa pro odkládání nebezpečných složek (alespoň 2x ročně)
- oddělené odkládání papíru, skla, plastů, kovů a biologicky rozložitelných odpadů rostlinného původu
  - *BRKO celoročně od 2019*
  - *od 2020 také jedlé oleje a tuky*
  - *blíže vyhláška č. 321/2014 Sb.*

## Doporučení:

- ideální je najít si informace o fungování systému ve Vaší obci a seznámit se také s její obecně závaznou vyhláškou (včetně poplatkové, je-li vydána)
- byť dochází nyní k odkladu povinnosti platit:  
<https://www.turnov.cz/cs/zpravy/koronavirus/odlozeni-plateb-poplatku-za-odpad-a-psy.html>
- <https://www.sako.cz/novinka/cz/511/sako-zavadi-na-sbernych-strediscich-sber-pouzitych-rostlinnych-oleju/>

# POVINNOSTI OBYVATEL

- vždy: odkládat odpad **na určená místa**
- vždy: **třídít** odpady podle OZV
- další: neznemožnit provedení svozu, neukládat vybrané odpady, přistavit nádobu v určenou dobu, využívat pouze nádoby u užívaného objektu apod.
- **platit úhradu** (viz dále)

27

- detaily ve vyhlášce každé obce; pokud netřídíte odpad, tak si přečtěte: <https://www.odpady-online.cz/skutečne-hrozi-za-netrideni-pokuta/>
- pro ilustraci lze uvést povinnosti v Brně:
  - každý: směsný komunální odpad ukládat pouze do sběrných nádob, které přináležejí k jimi užívanému objektu,
  - vlastníci objektů jsou povinni:
    - a) zajistit u pověřené svozové společnosti dostatečný objem sběrných nádob na směsný komunální odpad,
    - b) sběrné nádoby na směsný komunální odpad umístit na stálé stanoviště,
    - c) zajistit přistavení sběrné nádoby na směsný komunální odpad na svozové stanoviště.
    - d) sběrné nádoby na směsný komunální odpad umístit na svozové stanoviště v den svozu,
    - e) po provedeném svozu zajistit tentýž den úklid sběrné nádoby na směsný komunální odpad na stálé stanoviště.

# ZPOPLATNĚNÍ OBYVATEL

- tři způsoby – rozhoduje obec podle místních podmínek
- způsoby nelze v jedné obci kombinovat
  - *to má různé důsledky (viz dále)*

## Odpady někdo zaplatí i třikrát, například Slováci

Brno /ANKETA/ - Marek Andreášsky ze slovenských Košic studuje na brněnské Masarykově univerzitě a bydlí na jejích kolejích. Měsíčně za ubytování zaplatí asi tři a půl tisíce korun. V této částce jsou i náklady kolejí na svoz a likvidaci odpadů. Poplatky za odpad chce po studentovi od letoška ale také brněnský magistrát. Protože je cizinec.

9.6.2013 36

SDÍLEJ:   



28

- zkuste si zjistit, jak bude platit za odpady student, který má trvalý pobyt u rodičů v Brně a studuje v Praze, kde bydlí v pronajatém bytě – pak bude vše jasné

# PLATBY V PRAXI

Tabulka 11: Podíl doplatku z obecních rozpočtů na náklady s odpadovým hospodářstvím podle velikostních skupin v roce 2017 (%)

Velikost obce	průměrné obce doplácí
A) do 500 obyvatel	20 %
B) 501-1000 obyvatel	17 %
C) 1001-4000 obyvatel	21 %
D) 4001-10000 obyvatel	22 %
E) 10001-20000 obyvatel	29 %
F) 20001-50000 obyvatel	30 %
G) 50001-100000 obyvatel	31 %
H) 100001-1000000 obyvatel	23 %
I) nad 1000000 obyvatel	38 %
<b>Celkem</b>	<b>25 %</b>

Zdroj: Odpady a obce (2018)

Důvodová zpráva. Sněmovní tisk č. 696, s. 30. Ani poplatky tedy nepokryjí všechny náklady.





## § 10b zákona o místních poplatcích

- (1) Poplatek za provoz systému shromažďování, sběru, přepravy, třídění, využívání a odstraňování komunálních odpadů platí
  - a) fyzická osoba přihlášená v obci,
  - b) fyzická osoba, která má ve vlastnictví stavbu určenou k individuální rekreaci, byt nebo rodinný dům, ve kterých není přihlášená žádná fyzická osoba, a to ve výši odpovídající poplatku za jednu fyzickou osobu; má-li ke stavbě určené k individuální rekreaci, bytu nebo rodinnému domu vlastnické právo více osob, jsou povinny platit poplatek společně a nerozdílně.
- (4) Poplatek se platí obci, na jejímž území je fyzická osoba přihlášená, nebo obci, na jejímž území se nachází stavba určená k individuální rekreaci, byt nebo rodinný dům.
- (5) Sazbu poplatku tvoří
  - a) částka až 250 Kč za osobu uvedenou v odstavci 1 a kalendářní rok a
  - b) částka stanovená na základě skutečných nákladů obce předchozího kalendářního roku na sběr a svoz netříděného komunálního odpadu až 750 Kč za osobu uvedenou v odstavci 1 a kalendářní rok; obec v obecně závazné vyhlášce stanoví rozúčtování nákladů na sběr a svoz netříděného komunálního odpadu na osobu.

# TZV. ŽIVNOSTENSKÝ ODPAD

- původce odpadu se všemi povinnostmi
- povinnost poslední operace s odpadem lze splnit:
  - *zapojením do systému obce na základě smlouvy (poté jednodušší administrativa)*
  - *předáním odpadu odpadové společnosti na základě smlouvy*
- kontrolují obecní úřady

- **stručná příručka pro živnostníky:** <https://www.zdarns.cz/media/files/pro-podnikatele/prirucka-pro-zivnostniky.pdf> – obsahuje základní přehled všech povinností (dobrá pro celkový přehled), a je stručná

§ 6 vyhlášky č. 93/2016

- (1) Původce odpadů, který produkuje odpad podobný komunálnímu odpadu, vytrídí z tohoto odpadu jeho nebezpečné a využitelné složky, které zařadí do podskupiny odpadů 20 01, případně do podskupiny 15 01, a zbylou směs nevyužitelných druhů odpadů kategorie ostatní odpad zařadí pro účely využití nebo odstranění pod katalogové číslo samostatného druhu odpadu 20 03 01 Směsný komunální odpad.
- (2) Původce odpadu odpad, který předává do systému pro nakládání s komunálními odpady zavedeného obcí v souladu s § 17 odst. 4 zákona o odpadech, utřídí a zařadí podle Katalogu odpadů v souladu se systémem stanoveným obcí.

# KOMUNITNÍ KOMPOSTOVÁNÍ

- obecně závazná **vyhláška obce**
- systém **sběru a shromažďování rostlinných zbytků z údržby zeleně a zahrad** na území obce, jejich úprava a následné zpracování na zelený kompost
- použití kompostu pouze na údržbu a obnovu veřejné zeleně na území obce
- předcházení vzniku odpadu - diskuze

32

- § 10a/2: Obec může ve své samostatné působnosti, jako opatření pro předcházení vzniku odpadů, stanovit obecně závaznou vyhláškou obce systém komunitního kompostování a způsob využití zeleného kompostu k údržbě a obnově veřejné zeleně na území obce.
- *Pro zájemce případně podrobně: <https://biom.cz/cz/odborne-clanky/nakladani-s-bioodpadem-v-obcich-pravni-aspekty>.*

## ■ Komunitní kompostárna (Radar)

Komunitní kompostárna je manipulační plocha u Městského útulku pro psy Radar na ulici Polské. Bezplatně lze zde odkládat kompostovatelný odpad ze zahrad a zahrádek, jako je listí, tráva, rostliny, větve, keře a další odpad ze zeleně. Větve z ořezávek stromů a keřů budou přijímány pouze nakráčené. Bližší informace – MěÚ Studénka, odbor MHÚM, Ing. Eva Ďuláková, tel. 556 414 321.

### PROVOZNÍ DOBA

Pondělí	09:00 - 17:00 hod.
Úterý a pátek	09:00 - 14:00 hod.
Duben - listopad 2019 - 1. a 3. sobota	08:00 - 12:00 hod.
Přestávka	11:30 - 12:00 hod.



- <https://www.mesto-studenka.cz/prakticke-info/komunalni-sluzby/odpadove-hospodarstvi/komunitni-kompostarna-radar/> - pro ilustraci (jak to může vypadat).

# SPALOVÁNÍ ODPADU

- odstranění: spalování na pevnině (D10)
- využití odpadu k výrobě energie (R1)
  - *výpočet energetické náročnosti pro spalování komunálního odpadu*
  - *kritéria vymezená Soudním dvorem EU – hlavním účelem musí být výroba energie*
- je zakázána přeshraniční přeprava odpadů do ČR za účelem energetického využití ve SKO, pokud by v důsledku přeshraniční přepravy musel být odstraňován odpad vznikající v ČR nebo by musel být zpracován v rozporu s POH [čl. 1. 6 POH 2015-2024]

# KONCEPČNÍ NÁSTROJE

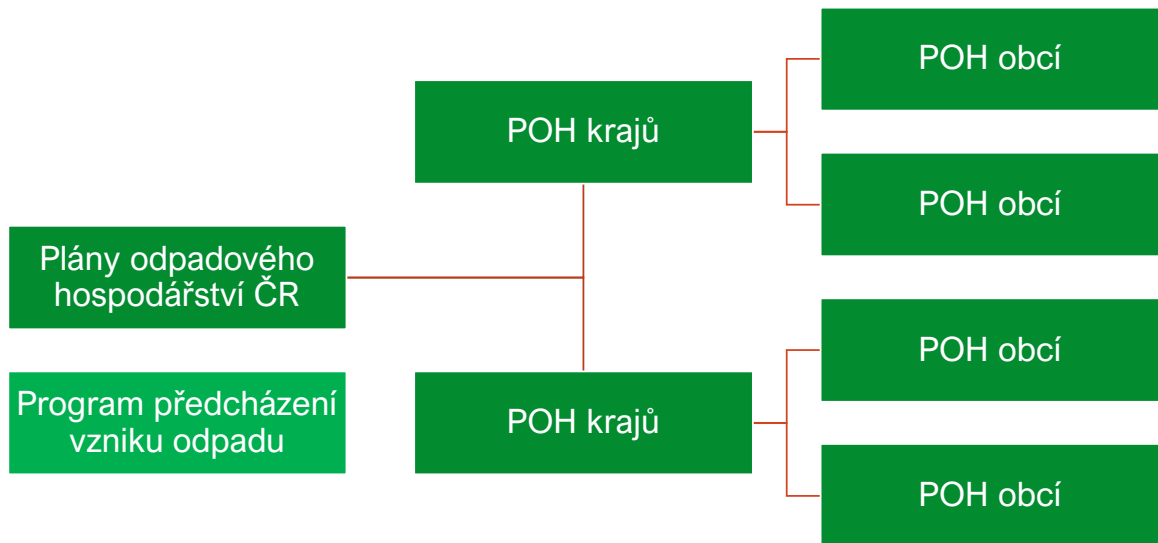

S dokumenty se lze seznámit zde:

- [http://www.mzp.cz/cz/plan\\_odpadoveho\\_hospodarstvi\\_cr](http://www.mzp.cz/cz/plan_odpadoveho_hospodarstvi_cr)
- [http://www.mzp.cz/cz/predchazeni\\_vzniku\\_odpadu\\_navrh](http://www.mzp.cz/cz/predchazeni_vzniku_odpadu_navrh)

# PLÁNY ODP. HOSPODÁŘSTVÍ

- závazné pro rozhodování správní orgánů
- vyhodnocení stavu ⇒ cíle ⇒ opatření k jejich dosažení
- ve formě nařízení vlády [č. 352/2014 Sb. – pro 2015-2024], resp. vyhlášky kraje
- POH obcí
  - až od určitého množství odpadů

36

- *§ 44: povinnost obce - Obec, která produkuje ročně více než 10 t nebezpečného odpadu nebo více než 1 000 t ostatního odpadu, zpracovává v samostatné působnosti plán odpadového hospodářství obce pro odpady, které produkuje, a odpady, se kterými nakládá.*
- *Poznámka: do 2013 měli takovou povinnost také velcí původci odpadu*



# EKONOMICKÉ NÁSTROJE

Úhrady za  
komunální  
odpad

Skládkovné

Rezerva na  
rekultivaci  
skládky

„Recyklační“  
poplatek

Dotace apod.

37

- **Úhrady za komunální odpad** – viz výše
- **Recyklačním poplatkem** je myšlen náklad na zpětný odběr – viz dále.
- **Dotace apod:** srov. např. <https://www.opzp.cz/o-programu/aktuality/detail-tiskove-zpravy/?id=90>.
- **Skládkovné (§ 45 až 48)**
  - Za ukládání odpadů na skládky je původce povinen platit poplatek.
  - Poplatek platí i původce, který je sám provozovatelem skládky a tato skládka je na jeho vlastním pozemku. Poplatek od původce vybírá provozovatel skládky při uložení odpadů na skládku.
  - Poplatek za ukládání odpadů na skládky se skládá ze dvou složek. Základní složka poplatku se platí za uložení odpadu, za uložení nebezpečného odpadu se dále platí riziková složka.
  - Základní složka poplatku (500 Kč/t) je příjmem obce, na jejímž katastrálním území skládka leží. V případě, že skládka leží na katastrálních územích několika

obcí, dělí se tento příjem proporcionálně podle velikosti části skládky ležící v katastrálních územích těchto obcí. Riziková složka poplatku (1700 Kč/t) je příjmem Státního fondu životního prostředí.

- **Finanční rezerva (§ 49 až 51)**

- Provozovatel skládky je povinen vytvářet finanční rezervu na rekultivaci, zajištění péče o skládku a asanaci po ukončení jejího provozu.
- Peněžní prostředky této rezervy se ukládají na zvláštní účet v bance.

- **Závěr:** Provozovatel logicky tyto náklady promítne do cena za uložení odpadu na skládku. Původce tedy zaplatí za tunu odpadu: skládkovné + náklady na rezervu (rekultivaci skládky) + odměnu (zisk) pro provozovatele skládky.

Graf 14: Typická platba za skládkování komunálních odpadů v Evropské unii

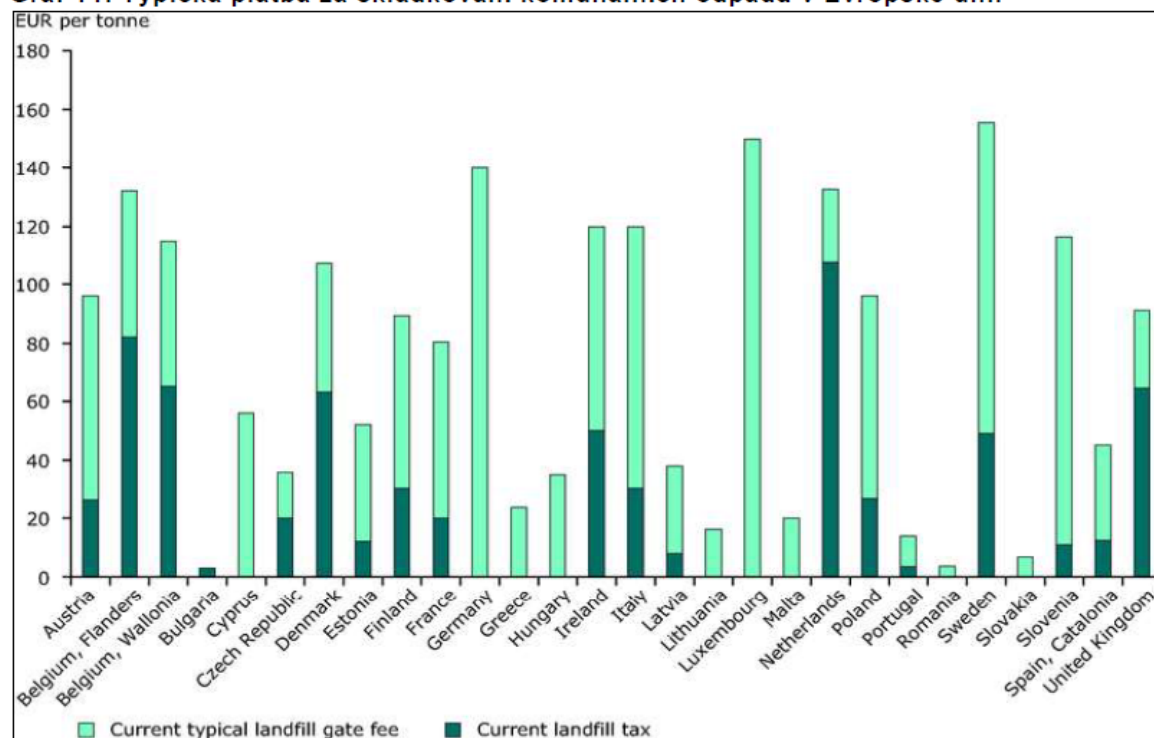

Zdroj: EEA, 2013

- Důvodová zpráva. Sněmovní tisk č. 696, s. 46. Nízký poplatek za skládkování je jedním z důvodů skládkování velkého množství komunálního odpadu v ČR. Podrobnosti viz důvodová zpráva.

# ZÁVAZNÉ CÍLE

- zvýšit do roku 2020 nejméně na 50 % hmotnosti celkovou úroveň přípravy k opětovnému použití a recyklace alespoň u odpadů z materiálů, jako jsou papír kov, plast a sklo, pocházejících z domácností a případně odpady jiného původu, pokud jsou tyto toky odpadů podobné odpadům z domácností
  - *čl. 11 směrnice o odpadech*
- zvýšit do roku 2020 nejméně na 70 % hmotnosti celkovou úroveň přípravy k opětovnému použití a recyklace odpadů a jiných druhů materiálového využití, včetně zásypů, při nichž jsou jiné materiály nahrazeny odpadem, u nikoliv nebezpečných stavebních a demoličních odpadů
  - *čl. 5 směrnice o skládkách odpadů*

39

- Dalším: nejpozději do roku 2020 dosáhnout toho, aby bylo množství biologicky rozložitelných komunálních odpadů ukládaných na skládku sníženo na 35 % (hmotnostních) z celkového množství biologicky rozložitelných komunálních odpadů vyprodukovaných v roce 1995
- je na každém státu, jak cíle splní: v ČR je řešeno např. od 2024 zákazem ukládat na skládky směsný komunální odpad a recyklovatelné a využitelné odpady stanovené prováděcím předpisem či plánem na zvýšení poplatků za skládkování

# NOVÝ ZÁKON O ODPADECH

Sněmovní tisk [676](#)  
VI.n.z.o odpadech - EU

*Stav projednávání ke dni: 2. dubna 2020*



 Vysvětlení legislativního procesu



## PŘEDKLADATEL

Vláda **předložila** sněmovně návrh zákona 18. 12. 2019.  
Zástupce navrhovatele: ministr živ. prostředí.

## POSLANECKÁ SNĚMOVNA

-  Návrh zákona rozeslán poslancům jako tisk [676/0](#) dne 18. 12. 2019.
-  **Organizační výbor** projednání návrhu zákona **doporučil** 9. 1. 2020 (usnesení č. [251](#)). Určil zpravodaje: [Ing. Jan Schiller](#) a navrhl [Výbor pro životní prostředí](#) jako garanční.
-  Zpravodajem **určen** [Ing. Josef Kott](#) (usnesení č. [912](#)).  
Čtení proběhlo [31. 1. 2020](#) na 40. schůzi.  
Návrh zákona **přikázán k projednání** výborům (usnesení č. [915](#)).  
Lhůta k projednání výbory byla určena na **80 dní**.

40

- Doporučuji přečíst: <https://www.epravo.cz/top/clanky/recyklaclni-spolecnost-v-pravu-eu-smernice-o-odpadech-110307.html>.
- Zdroj: <https://www.psp.cz/sqw/historie.sqw?o=8&T=676>.
- Lze sledovat postup schvalování. Nová pravidla budou účinná až po Vaší zkoušce z předmětu.

# ROZŠÍŘENÁ ODPOVĚDNOST VÝROBCE

- významná ekologická rizika + cenné suroviny
- úprava vychází z komunitárního práva
- odborná a komplikovaná problematika
- PCB; odpady z azbestu a oxidu titaničitého; odpadní oleje; baterie; autovraky; elektrická zařízení
- běžně povinnost zpětného odběru

# ZPĚTNÝ ODBĚR

- povinnost výrobců a dovozců
  - *samostatně*
  - *přenesení na jiného*
  - *sdružené plnění*
- bezplatné vrácení ⇒ informuje poslední prodejce
- vztahuje se na: minerální oleje, výbojky a zářivky, pneumatiky a elektrozařízení z domácností, baterie

# PŘESHraniČNÍ PŘEPRAVA

- Basilejská úmluva o kontrole pohybu nebezpečných odpadů přes hranice států a jejich zneškodňování
- nařízení EP a Rady č. 1013/2006/ES, o přepravě odpadů
  - *velmi podrobná úprava: viz dále*
  - *stačí základní informace -*  
[https://www.mzp.cz/cz/preshranicni\\_preprava\\_odpadu](https://www.mzp.cz/cz/preshranicni_preprava_odpadu)



# PŘESHraniČNÍ PŘEPRAVA V EU

- zákaz dovozu za účelem odstranění
  - *dle hlavního účelu operace*
- výjimka v případě živelných pohrom
- oznamování ⇒ rozhodnutí o souhlasu nebo námitkách
- finanční zajištění
- povinnost vrácení a zpětného přijetí

# DALŠÍ ZDROJE

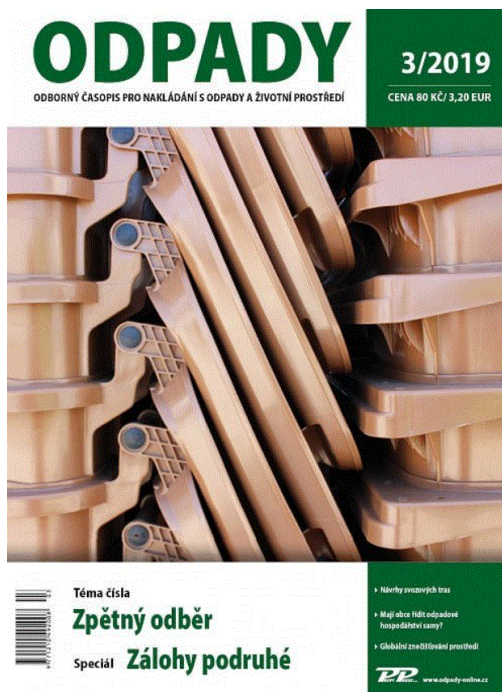

- Každý měsíc jsou publikovány články na různá témata: <https://www.odpady-online.cz/> a <http://www.odpadoveforum.cz/cz/>. Pro zájemce o hlubší studium i aktuální informace. Texty jsou spíše popularizačního charakteru.