

# Celní správa

---

Dana Šramková



# Co je to „celní správa“?



Celní správa

Ve funkčním  
pojetí

V organizačním  
pojetí

# Celní správa organizační pojetí

---

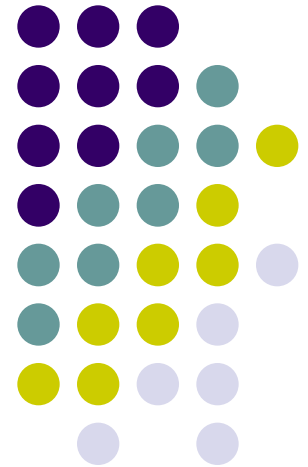

# Celní správa - organizace



- **Z pohledu národního:**

- Soustava orgánů daného státu:
- Celní správa ČR



- **Z pohledu unijního:**

- Soustavy orgánů jednotlivých členských států
- Ponecháno na národních právních úpravách
- Není harmonizováno, „jen“ obdobné tendence



- **Z pohledu globálního:**

- World Customs Organisation, WTO aj.
- Mezinárodní spolupráce celních správ

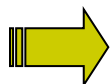

WORLD CUSTOMS ORGANIZATION  
ORGANISATION MONDIALE DES DOUANES

# Celní správa České republiky

- Nedávná historie
- Zákon č.17/2012 Sb. (ZCS)

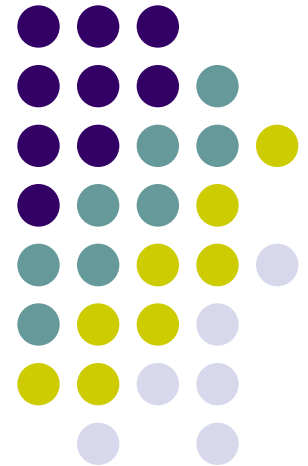



# Charakteristika

- CS ČR nahrazuje CS ČR podle 185/2004 Sb. (stejný název, ale jiná soustava)
- CS ČR =
  - a) soustava správních orgánů
  - b) ozbrojený bezpečnostní sbor

# Organizace celní správy ČR do 31.12.2012



## Soustava celních orgánů (2010)

1. GŘC (1)
  2. CŘ (8)
  3. CÚ (54, ještě dříve 91)
- + SON (Skupina operativního nasazení: SON funguje i dnes)

**Do 31.12.2012**

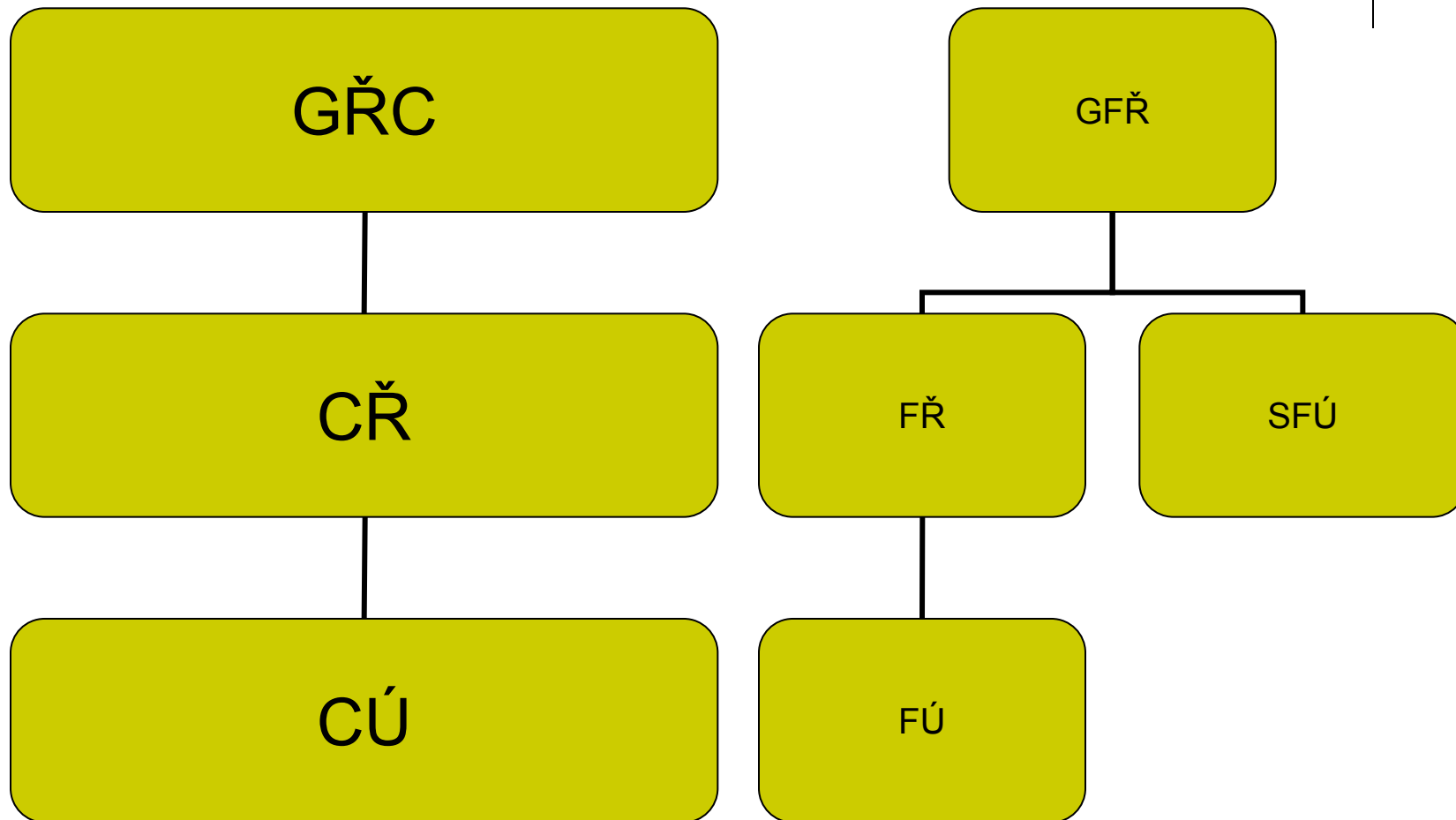



# Soustava od 1.1.2013



Generální  
ředitelství  
cel

Celní úřad pro  
... kraj  
(14)

Celní úřad  
Praha Ruzyně

# GŘC



- **Nejvyšší orgán Celní správy v ČR**
- **Přímo podřízeno MF ČR**
- **Lokace: Praha - Budějovická**
- **Generální ředitelství cel je účetní jednotkou, má vlastní IČ 71214011**

# GŘC – rozpočtové a bilanční postavení



- Bilanční subjektivita – GCŘ je účetní jednotkou
- Rozpočtová forma – organizační složka státu
- Kapitola: MF

# GŘC – působnost I



- II. Instance k CÚ
- Převod cel podle Nařízení Rady (ES, Euratom) č. 1150/2000 ze dne 22.5.2000, kterým se provádí rozhodnutí 94/728/ES Euroatom o systému vlastních zdrojů Společenství
- Rozhoduje ve věcech působnosti o charakteru významu případu cs/mezinár.

# GŘC – působnost II



- Je celním orgánem s postavením policejního orgánu podle TŘ (= pověřený celní orgán)
- Plní funkci centrální analytické jednotky pro účely analýzy rizik

# GŘC – působnost III



Podíl na:

- Přípravě předpisů
- Zabezpečení analytických a koncepčních úkolů
- Sjednávání mezinár. smluv, rozvoj styků a spolupráce, plnění závazků

# GŘC – působnost IV



Oblast mezinárodní spolupráce:

- Národní koordinační jednotka spolupráce
- Ústřední kontaktní orgán – spotřební daně
- Ústřední úřad pro výměnu informací EU, EK
- Orgán odpovědný za doručování písemností nebo oznamování rozhodnutí jiných států
- Kontaktní orgán vymáhání některých finančních pohledávek – pověření ministerstva
- Kontaktní orgán při provádění mezinárodní spolupráce při správě daní – z pověření ministerstva.

# GŘC – působnost V

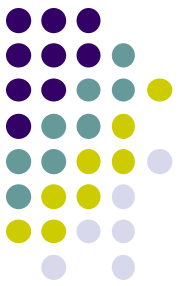

## Mezinárodní spolupráce – dohled:

- Nad osobami
- Dopravními prostředky a kontejnery
- Pohybem zboží / místem, o kterém je známo, že by mohlo způsobit podstatné porušení právních předpisů druhé smluvní strany

Opatření umožňující, aby se s vědomím a pod kontrolou orgánů celní správy nezákonné nebo podezřelé dodávky obsahující nebezpečné látky a věci dostaly na místo určení v neporušené formě



# GŘC – působnost VI

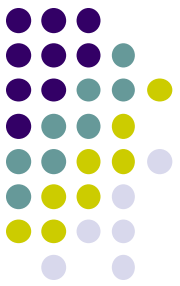

- Působnost v oblasti evidence a statistiky, IS
- Laboratorní zabezpečení CS a FS
- Edukační a expertní činnost a skladování
- Zpravodajsko technická kooperace (spolupráce s ozbrojenými silami a bezpečnostními sbory)

# GŘC – působnost VII

- GŘC – speciální inspekční útvar

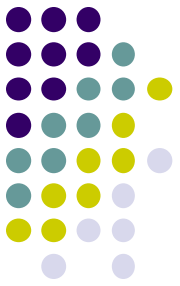

# Generální ředitel

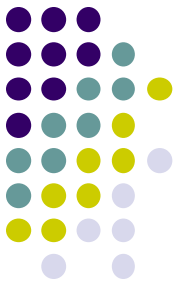

- Celník
- Jmenovaný MF (!!! GŘ GFŘ – vláda!!!)

# Celní úřady – působnost I



- Obecná působnost celního orgánu podle práva EU
- Správa cel
- Správa určených daní

# Celní úřad – působnost v dělené správě

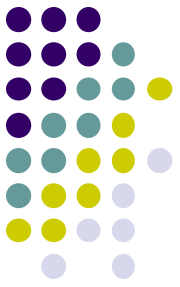

PLATÍ

Generální inkasent

„obecný správce daně podle SŘ“

Inkasní správa v rámci dělené správy v případě  
SR, SF, RÚSC



# Celní úřad – působnost

- Mezinárodní spolupráce (např. Národní koordinační jednotka)
- Asistenční činnost pro CS, FS, MF, ÚpZSvVM
- Určení celního prostoru
- Evidence kontrolovaného zboží
- Registry a evidence jiné, info do IS
- Edukační a expertizní sklad
- Autorizace – osvědčení
- Kontrola
- Pátrací služba

# Celostátní věcná působnost vybraných CÚ



- CÚ pro OK:
  - Rozhodnutí o závazné informaci podle přímo použitelného předpisu Evropské unie (o sazebním zařazení - celní editační povinnost)

# Celostátní věcná působnost vybraných CÚ



- CÚ pro JmK:
  - prohlašuje část území České republiky za svobodné pásmo,
  - je při umísťování a povolování staveb ve svobodném pásmu dotčeným orgánem příslušným k vydání závazného stanoviska (od 1.1.2018 též u projektů společného zájmu energetické infrastruktury),
  - rozhoduje o udělení povolení být ručitelem a vydávat celní doklady pro určitý celní režim nebo druh přepravy zboží podle mezinárodní smlouvy.



# Celostátní věcná působnost vybraných CÚ



- CÚ pro JČK:
  - Povolení/osvědčení oprávněného/schváleného hospodářského subjektu podle přímo použitelného předpisu Evropské unie
  - povolení zprostit povinnosti poskytnout jistotu
  - povolení ručitele, povolení uživatele souborné jistoty a povolení uživatele souborné jistoty se sníženou částkou jistoty

# Celostátní věcná působnost vybraných CÚ



- CÚ pro Moravskoslezský kraj :
  - rozhoduje o povolení pro přístup k systému TIR

# Celostátní věcná působnost vybraných CÚ



- CÚ hl.m.P.:
  - povolení ručitele pro poskytnutí jednotlivé jistoty s použitím záručního dokladu
  - místně příslušný nelze-li určit místní příslušnost celního úřadu podle jiného zákona

# Bilanční, majetkové a pracovněprávní postavení CÚ



- CÚ mají postavení organizačních jednotek GŘC
- Nejsou: účetní jednotkou, nejsou správci majetku, nejsou zaměstnavatelem

# Světová celní organizace (WCO)

---

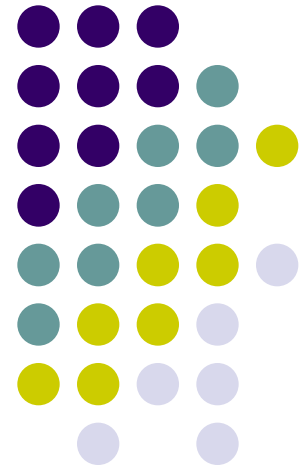



# Proč o WCO?

- Clo coby jednu z dávek uvalovaných na zboží a služby lze považovat za výrazný faktor ovlivňující mezinárodní obchod.
- Je třeba brát v potaz nejen EU, ale i aspekty celosvětové.
- Cílem je proto stručné představení Světové celní organizace.





- **WCO v současnosti:**

- Přes 180 členských zemí = většina celních správ
- zahrnuje země s podílem přes 98 % celosvětového obchodu



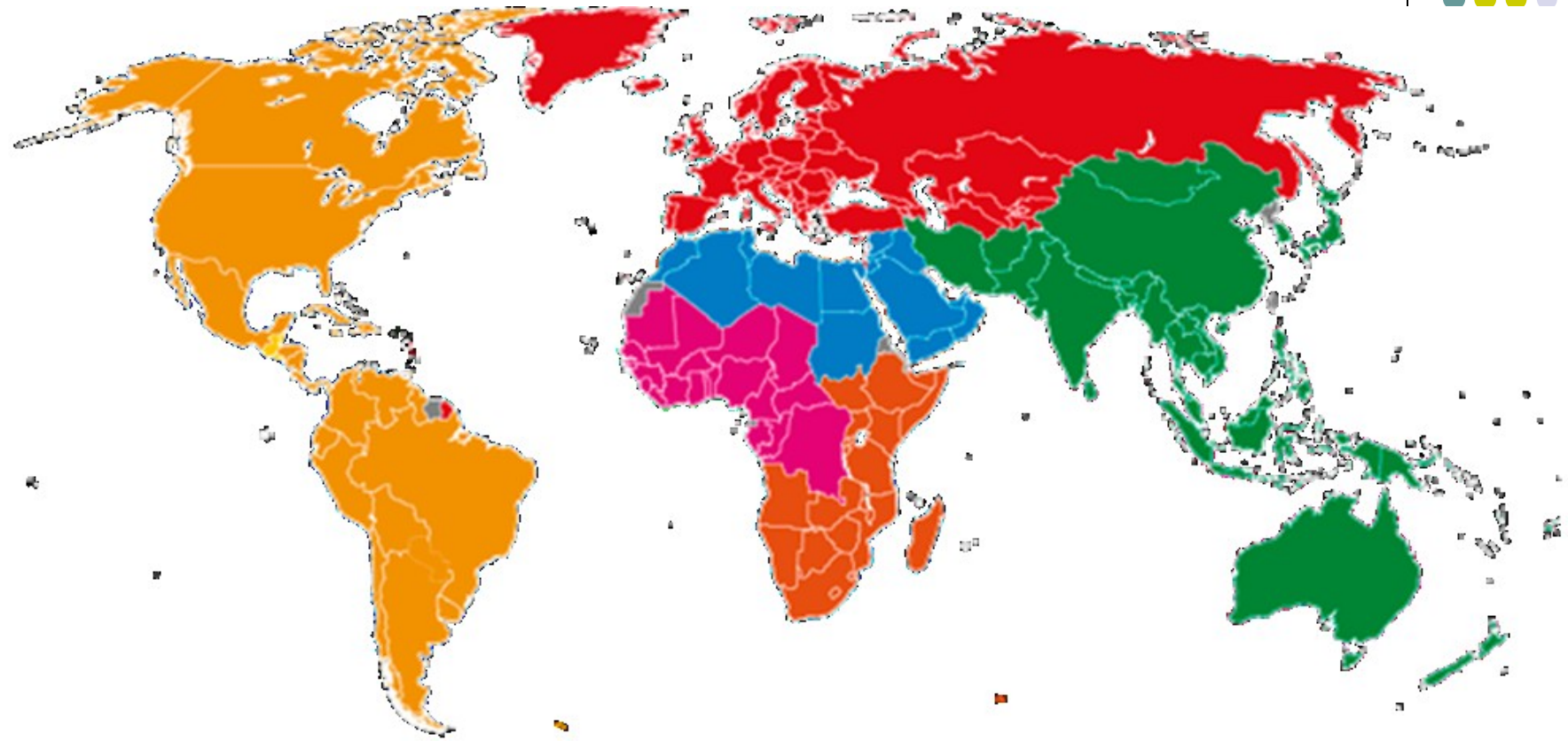

- |   |  |
|---|--|
|  <b>South America, North America, Central America and the Caribbean</b>        |  <b>North of Africa, Near and Middle East</b> |
|  <b>Europe</b>   |  <b>West and Central Africa</b>               |
|  <b>Far East, South and South East Asia, Australia and the Pacific Islands</b> |  <b>East and Southern Africa</b>              |



# Název WCO / CCC

- „**Světová celní organizace**“ (World Customs Organisation – **WCO**) je název pracovní
- **Rada pro celní spolupráci** (the Customs Co-operation Council – **CCC**) - oficiální název
- celosvětová mezivládní organizace se sídlem v Bruselu



# Cíle a funkce WCO

- **Hlavním cílem WCO je zjednodušování a harmonizace celních postupů.**
- **Mezi funkce WCO lze v souladu s všeobecným cílem:**
  - Studium všech otázek týkajících se spolupráce v celních věcech.
  - Rozbory technické stránky celních systémů včetně souvisejících eko-nomických činitelů.
    - Cílem WCO v této oblasti je navrhnout svým členům praktická opatření k získání co nejvyššího možného stupně harmonizace a sjednocení celních systémů a procedur.
  - Vypracování návrhů mezinárodních smluv či jejich změn.
    - WCO následně doporučuje jejich přijetí zúčastněným vládám.



- Tvorba doporučení k zajištění jednotné interpretace a aplikace smluv uzavřených v rámci činností WCO a v rámci problematiky úmluv týkajících se názvosloví pro třídění zboží v celních tarifech a určování celní hodnoty zboží.
- Formulace doporučení k řešení případných sporů z úmluv.
  - WCO v roli smírčího orgánu pro urovnání sporů, které by mohly vzniknout ve věci výkladu nebo provádění úmluv.
  - Zúčastněné strany se mohou společnou dohodou předem zavázat, že přijmou doporučení Rady jako závazná.
- Zajištění předávání a rozšiřování informací týkajících se celních předpisů a celní techniky.
- Poskytování informací a poradenství v celních záležitostech zúčastněným vládám
  - z vlastního podnětu nebo
  - na jejich žádost.
- Spolupráce s jinými mezivládními organizacemi ve všech oblastech spadajících do působnosti WCO (např. s WTO).



# Historie WCO

- Výbor pro EHS
  - 1947: Pracovní skupina dvou výborů
    - Hospodářského
    - **Celního**
  - Výsledek práce skupiny:
    - vytvoření OEEC
    - => později OECD

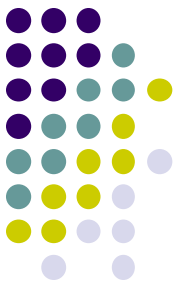

- **Celní výbor – další analýzy:**

- jednotného názvosloví popisu zboží
- jednotné definice celní hodnoty
- existujících celních předpisů



- **3 smlouvy z 15.12.1950 (Brusel)**

- Úmluva o vytvoření Rady pro celní spolupráci
- Úmluva o hodnocení zboží pro celní účely
- Úmluva o názvosloví pro zařazování zboží do celních sazebníků

# Založení CCC



- Úmluva účinná od 4.11.1952
  - První Council Session **26.1.1953**
- 
- Mezinárodní den celníků
  - Prac. název WCO od 1994 (podobně jako WTO)

# ČR ve WCO

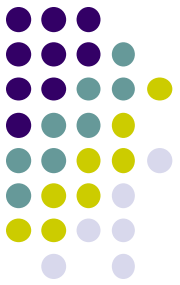

- V souladu s československými ústavními předpisy byla dne 23. září 1965 uložena u belgického ministerstva zahraničních věcí listina o přístupu Československé socialistické republiky k Úmluvě o zřízení Rady pro celní spolupráci
- Úmluva v souladu s článkem XVIII. vstoupila pro ČSSR v platnost dnem 23. září 1965.



# Struktura WCO: světové lokace



- 6 regionů světa:
  - S Afrika a Blízký a Střední Východ
  - Z a střední Afrika
  - J a V Afrika
  - Daleká Východ, J a JV Asie, Austrálie a Tichomořské ostrovy
  - J, střední a S Amerika a Kaaribská oblast
  - Evropa



# Struktura WCO - orgány

- **Council Session** (zasedání Rady)
- **Sekretariát** WCO
- **Výbory** - jejich prostřednictvím WCO vykonává svou činnost
  - Zejména:
    - **Finanční**
    - **Výbor pro všeobecné záležitosti (= pro politiku)**



- **Další výbory – realizace činností WCO, např.:**
  - Výbor pro harmonizovaný systém
  - Technický výbor pro celní hodnotu (GATT č. VII)
  - Stálý technický výbor
  - Výbor pro boj proti podloudnictví
  - Technický výbor pro pravidla původu zboží
- **Kontaktní pracovní skupiny:**
  - Např. otázky boje proti porušování autorských práv, ochrana flóry a fauny (CITES), poštovní přepravy (se Světovou poštovní unií)

# Ad Stálý technický výbor



- činnosti související s harmonizací a zjednodušováním celních postupů
- spolupráce např.
  - s Mezinárodní obchodní komorou (International Chamber of Commerce – ICC) a
  - se Světovou poštovní unií (Universal Postal Union – UPU)

# Ad Výbor pro harmonizovaný systém



- spolupracuje např. s
  - WTO,
  - se Statistickým oddělením OSN (United Nations Statistics Division – UNSD)
  - v rámci Úmluvy o mezinárodním obchodu s ohroženými druhy volně žijících živočichů a planě rostoucích rostlin (the Convention on International Trade in Endangered Species of Wild Fauna and Flora – CITES).

# Ad Výkonný výbor



- ochrana společnosti v širším slova smyslu
- spolupracuje s širokou sítí partnerů včetně
  - Interpolu,
  - Úřadu OSN pro drogy a kriminalitu (United Nations Office on Drugs and Crime – UNODC),
  - Světové organizace duševního vlastnictví (World Intellectual Property Organisation – WIPO),
  - Organizace spojených národů pro výchovu, vědu a kulturu (United Nations Education Science and Culture Organisation – UNESCO),
  - zástupců soukromého sektoru.

# Ad Technický výbor pro celní hodnotu



- zajišťuje jednotný výklad pravidel WTO pro oceňování zboží
- příklad kooperace mezi WTO a WCO



# Ad Technický výbor pro pravidla původu



- spolupracuje s Výborem WTO o pravidlech původu (WTO's Committee on Rules of Origin – CRO)
- má status pozorovatele
  - mj. v rámci Organizace pro hospodářskou spolupráci a rozvoj (Organisation for Economic Co-operation and Development – OECD) či
  - Konference OSN o ob-cho-du a rozvoji (United Nations Conference on Trade and Development – UNCTAD)



# WCO - činnost



- **udržuje mezinárodní harmonizovaný systém celní nomenklatury a podílí se na zajištění realizace dohody WTO o celní hodnotě a pravidlech původu zboží.**
  - 15. prosince 1950 vyjednána Úmluva o nomenklatuře pro třídění zboží v celních tarifech,
  - 14. června 1983 nahrazena Mezinárodní úmluvou o harmonizovaném systému popisu a číselného označování zboží („harmonizovaný systém“).

# WCO - činnost



- **Kombinovaná nomenklatura** znamená jednotný systém třídění a označování zboží, který je nezávislý na jednotlivých jazycích používaných ve světě. K číselným kódům, které jsou univerzálně srozumitelné, je možné přiřadit slovní popis zboží v libovolném jazyce.
- **Harmonizovaný systém** pak představuje klasifikaci zboží na základě číselných kódů, která je užívána v řadě států světa. Tyto kódy slouží k zařazení zboží do příslušné celní sazby. Vedle celního řízení se však kódy nomenklatury běžně využívají mj. v oblasti nepřímých daní – např. k určení vybraných druhů zboží, které podléhají spotřebním daním.
- Z mezinárodního harmonizovaného systému celní nomenklatury v rámci EU vychází Nařízení Rady (EHS) č. 2658/87 ze dne 23. července 1987 o celní a statistické nomenklatuře a o Společném celním sazebníku



# WCO - činnost

- Úmluva o oceňování zboží pro celní účely z roku 1950.
- Překonána, a to v roce 1973 Kodexem celní hodnoty při tzv. tokijském kole („Tokyo Round Customs Valuation Code“) v rámci implementace čl. VII GATT

# WCO - činnost



- Úmluva o dočasném použití zboží, která byla projednána v rámci WCO a uzavřena v Istanbulu dne 26. června 1990:
  - týká se dočasného dovozu zboží a upravuje „**karnet ATA**“.
  - Název „ATA“ je zkratkou francouzských a anglických slov „Addmission temporaire / temporary admission“.
  - Jedná se o mezinárodní celní doklad pro dočasný vývoz a dovoz zboží, který usnadňuje celní odbavení a manipulaci s vyváženým zbožím. Karnet ATA je vhodné použít při dočasných vývozech a dovozech
    - vzorků zboží za účelem rozšíření obchodních aktivit,
    - předmětů pro účely výstav a veletrhů či
    - profesionálního vybavení (např. nástrojů pro lékaře, aparatur pro umělce nebo zařízení pro archeology a jiné vědecké pracovníky).
- <http://www.komora.cz/podpora-exportu-a-zahranicni-vztahy/exportni-dokumenty/ata-karnety/ata-karnety.aspx>

# WCO - činnost



- Stejně jako WCO se na přijetí řady dokumentů podílí i další orga-nizace, např. Hospodářská komise OSN pro Evropu, pod jejíž záštitou byly vyjednány a přijaty tři důležité dohody.
- Šlo o:
  - Celní úmluvu o mezinárodní přepravě zboží na podkladě karnetu TIR (tzv. „**Úmluva TIR**“) z roku 1975.
    - Operace TIR je však možná jen v zemích, které mají schválená záruční sdružení (k 1. led-nu 2009 to bylo celkem 57 zemí).
    - „**karnet TIR**“ - celní prohlášení, na jehož základě je možné v rámci systému TIR provádět tranzitní přepravu zboží ve schválených vozidlech nebo kontejnerech pod celní závěrou. Zboží je pak v praxi kontrolováno pouze na počátku a konci cesty, zpravidla již není kontrolo-váno v zemích tranzitu. Karnety distribuuje vnitrostátním záručním sdruže-ním Mezinárodní unie silniční dopravy (International Road Transport Union – IRU).



- Mezinárodní úmluvu o **sladění hraničních kontrol zboží**, která byla uzavřena v Ženevě dne 21. října 1982. Smyslem této úmluvy je usnadnění mezinárodního pohybu zboží podporou harmonizace a spolupráce v oblasti hraničních kontrol.
- Mezinárodní úmluvu o zjednodušení a sladění celních režimů, která je známější jako tzv. **Kjótská úmluva**.
  - má více než 30 příloh týkajících se různých aspektů celního práva. Původní Kjótská úmluva byla sjednána již v roce 1973 (jako součást práva ES bylo přijato v roce 1975 spolu s úmluvou 21 z celkových 31 příloh). **Kjótská úmluva je spravována Stálým technickým výborem WCO**, pod jehož záštitou byla vytvořena zvláštní revizní skupina pro tuto úmluvu (viz dále). Dne 26. června 1999 WCO na základě revize původní úmluvy přijala Protokol o změně mezinárodní úmluvy o zjednodušení a sladění celních režimů.

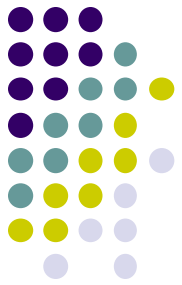

# APEC

