

# PRÁVO DUŠEVNÍHO VLASTNICTVÍ

OBECNÁ ČÁST

*Snímky slouží k orientaci posluchačů přednášek  
a k činění si poznámek.*

*Nenahrazují přednášky, učebnice ani cvičebnice.*

verze 1.9 (2007)

© Ivo Telec, 2005

## Upozornění

Ochranné známky zapsané pro alkoholické nápoje  
slouží pouze k názornosti přednášky.  
Nenabádají k pití alkoholických nápojů.

*„Theorie je krásná a nutná věc, ale sama o sobě nemá smyslu. Smysl má jen tím, čím člověku prospěje.“*

*Bobuř Tomsa, O filosofické výchově právníka.  
Čas. Bratislava, 1, 1927, s. 398.*

# TEMATICKÝ OBSAH

1. Smysl a účel, povaha a zásady; historický exkurs
2. Mezinárodní organizace
3. Podmět a předmět
4. Mravní, ústavní a mezinárodní základy
5. Exkurs o přirozených právech autora
6. Věc v právním smyslu; souběhy ideálních předmětů
7. Předměty soukromoprávního obratu
8. Licenční a převodní smlouvy
9. Právo soukromé a veřejné; soustava práva duševního vlastnictví
10. Veřejná správa průmyslového vlastnictví
11. Souvislosti: právo soutěžní a právo spotřebitelské

# DEVÍZA

*„Vše, co někomu patří, je jeho vlastnictvím.“*

# SIÈGES DE DESIGNERS DESIGNERS' SEATS



Michele De Lucchi 1983



Eero Aarnio 1968



Verner Panton 1960



Scolari, d'Urbino,  
Lomazzi & De Pas 1967



Eero Saarinen  
1956, 1957



Ludwig Mies  
van der Rohe 1929



Harry Bertoina  
1952



Achille Castiglioni 1970



Arne Jacobsen 1957



Gerrit Rietveld  
1934



Charles Eames 1956



Danny Lane  
1984



Arne Jacobsen 1958



Lüsi Beckmann  
1966, 1967



J.F. Hardoy,  
A. Bonet & J. Kurchen  
1938



Hans J. Wegner  
1949



Eero Aarnio  
1965



Gerrit Rietveld 1917, 1918



Marcel Breuer  
1925



Ludwig Mies  
van der Rohe 1929



Studio 65 1970



Charles Eames 1949



Aldo Rossi 1990



Gio Ponti 1956



Ernest Race  
1950



Hans J. Wegner 1961



Michael Thonet  
1959



Ettore Sottsass Junior  
1972



Mari Stam  
1926

# 1. ČÁST UVEDENÍ

©

®

®

TM

SM



# PODSTATA A PŘIROZENÝ SMYSL

- **Tvorba a hospodaření lidskou přirozeností**
- **Přirozená osobnostní tvůrčí práva**  
(práva k výtvorům)
  - ✓ tvůrčí plod ducha (lidské osobnosti)
- **Uplatnění výtvorů v osobním zájmu i v obecném zájmu kulturním a hospodářském**
- **Rozvoj lidského nadání a schopnosti tvořit a hospodařit**

# ÚČEL PRÁVA DUŠEVNÍHO VLASTNICTVÍ

1. chránit přirozené osobnostní právo k výtvorům ducha a vlastnické právo k nehmotnému majetku
2. chránit hospodářské investice
3. nepřímo pobízet k tvůrčí nebo hospodářské činnosti vedoucí ke vzniku a využívání ideálních statků, a tím i k rozvoji kultury nebo hospodářství
4. vychovávat k úctě k právům k výtvorům a jiným ideálním statkům

# POVAHA DUŠEVNÍHO VLASTNICTVÍ

- **Potencionální ubikvita** (*Troller*)  
ideální statek lze využívat
  1. **kdykoli, kdekoli, kýmkoli**, a to i
  2. **současně**, aniž by se
  3. **spotřeboval nebo ztratil kvalitu** (funkci)  
*např. nevýhradní patentní výroba  
nebo nevýhradní známkové užívání*

# DRUHY A NÁZVOSLOVÍ DUŠEVNÍHO VLASTNICTVÍ

- **Průmyslové a jiné duševní vlastnictví**  
(obch. z.)
  1. průmyslové vlastnictví (o. z.)
  2. literární a umělecké vlastnictví („jiné“)
  3. obchodní a průmyslové vlastnictví (Smlouva o založení ES)
  4. živnostenské vlastnictví (dříve)

# 26. DUBEN

- **Světový den duševního vlastnictví**

26. 4. 1970 nabytí platnosti Smlouvy  
o zřízení Světové organizace duševního  
vlastnictví (WIPO, OMPI)



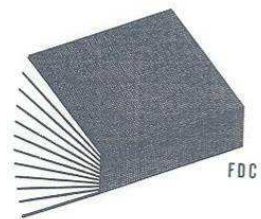

Praha 1998  
23 4

Praha 1998  
23 4



# Z MEZINÁRODNÍCH DĚJIN

- 1474 Benátky: *Decreto sula Protezione dele Invenzioni della Republica di Venezia*
- 1623 Anglie: *Statute of Monopolies*
- 1709 Anglie: *Statute of Anne,  
An Act for the Encouragement of Learning,  
by vesting the Copies of printed Books  
in the Authors, or Purchasers, of such Copies,  
during the Times therein mentioned*





- 1883** Pařížská úmluva na ochranu průmyslového vlastnictví
- 1886** Bernská úmluva o ochraně literárních a uměleckých děl
- 1889** Montevidejské patentové a známkové smlouvy  
Montevidejská smlouva o literárním a uměleckém vlastnictví
- 1891** Madridská dohoda o mezinárodním zápisu továrních  
nebo obchodních známek
- 1891** Madridská dohoda o potlačení falešných nebo klamavých  
údajů o původu zboží
- 1951** Všeobecná úmluva o autorském právu
- 1967** Úmluva o zřízení Světové organizace duševního vlastnictví



- 1970** Smlouva o patentové spolupráci
- 1973** Úmluva o udělování evropských patentů (Evropská patentová úmluva)
- 1974** Smlouva o právní ochraně vynálezů, průmyslových vzorů, užitných vzorů a ochranných známek při uskutečňování hospodářské a vědeckotechnické spolupráce
- 1976** Dohoda o vzájemném uznávání autorských osvědčení a jiných ochranných dokumentů na vynálezy
- 1994** Dohoda o obchodních aspektech práv k duševnímu vlastnictví



- 1878 Association littéraire et artistique (ALAI) v Paříži
- 1897 Association internationale pour la Protection de la Propriété Industrielle (AIPPI) v Curychu
- 1906 Fédération internationale des Conseils en Propriété industrielle (FICPI) v Basileji
- 1981 Association for the Advancement of Teaching and Research in Intellectual Property (ATRIP) v Ženevě

desfürlichen Bezirksrichter bei den Bezirks-Commissariaten der beiden illirischen Gubernial-Gebiete künftighin durch die oberste Justizstelle und die vereinigten Hofkanzlei zu geschehen habe.

### 991.

**Hofkanzlei: Decret vom 12. October 1846**, an das küstenländische Gubernium.

Dem Gubernium wird im Einverständnisse mit der k. k. obersten Justizstelle und der k. k. allgemeinen Hofkammer bedeutet, daß dasselbe über Pensionierungsanträge eines Bezirkscommissärs oder Bezirksrichters künftighin mit dem Appellationsgerichte Rücksprache zu nehmen habe.

### 992.

**Patent vom 10. October 1846.**

den 19ten.

Um den Schutz des literarischen und artistischen Eigenthumes gegen unbefugte Veröffentlichung, Nachdruck und Nachbildung möglichst zu erweitern, haben Wir die Einführung der nachstehenden gesetzlichen Bestimmungen beschloffen, und befehlen hiermit, daß dieses Gesetz in allen jenen Provinzen Unseres Kaiserstaates, in welchen das allgemeine bürgerliche Gesetzbuch vom 1. Juni 1811, Nr. 946 der Z. G. S. und das Strafgesetz über Verbrechen und schwere Polizei-Übertretungen vom 3. September 1803, Nr. 626 der Z. G. S., in Wirksamkeit getreten ist, ohne Verzug kundgemacht und in Anwendung gebracht werde. — Auch hat dasselbe für das k. k. Militär-Gränzgebiet und für die der Militärgerichtsbarkeit unterstehenden Personen unter analoger Anwendung der Militär-Strafgesetze zu gelten, worüber die weitere Verfügung nachträglich bekannt gemacht werden wird.

## G e s e t z

zum Schutze des literarischen und artistischen Eigenthumes gegen unbefugte Veröffentlichung, Nachdruck und Nachbildung.

### Erster Abschnitt.

Von den Rechten der Autoren an ihren literarischen und artistischen Werken.

#### §. 1.

Die literarischen Erzeugnisse und die Werke der Kunst bilden ein Eigenthum ihres Urheber (Autors), d. i. desjenigen, welcher sie ursprünglich verfaßt oder verfertigt hat.

Dem Urheber wird, soferne nicht besondere Verträge entgegenstehen, in Beziehung auf den durch dieses Gesetz gewährten Schutz gleichgehalten:

1846. a) der Verfasser eines Werkes, welcher dessen Bearbeitung und Ausführung  
 October. nach einem gegebenen Plane und auf seine Kosten an einen Andern  
 übertragen hat;  
 b) der Herausgeber oder Unternehmer eines Werkes, welches durch die  
 Lieferungen selbstständiger Beiträge mehrerer Mitarbeiter gebildet wird;  
 c) der Herausgeber eines anonymen oder pseudonymen Werkes (§. 13, a, b).

## §. 2.

Dem Urheber eines literarischen oder Kunstwerkes steht unter den in dem gegenwärtigen Gesetze festgesetzten Bedingungen ausschließlich das Recht zu, mit seinem Erzeugnisse nach Willkür zu verfügen, dasselbe in beliebiger Form zu vervielfältigen und zu veröffentlichen.

Er kann dieses Recht auch ganz oder theilweise an Andere übertragen.

## §. 3.

Jede ohne Genehmigung des Urhebers oder seines Rechtsnachfolgers auf mechanischem Wege unternommene Vervielfältigung eines mit Beobachtung der gesetzlichen Bedingungen und Förmlichkeiten erschienenen literarischen Werkes, wird als verbotener Nachdruck erklärt, und zwar ohne Unterschied, ob hierbei das nämliche oder ein anderes Verfahren als bei der Erzeugung des Originalwerkes angewendet worden ist.

Dieses Verbot der Vervielfältigung auf mechanischem Wege gilt auch von den Werken der Kunst.

Als Originalwerk wird, außer dem ursprünglichen Erzeugnisse der Wissenschaft oder Kunst, auch jeder davon gemachte Abdruck und jede Nachbildung behandelt, welche der Urheber oder sein Rechtsnachfolger zufolge des ihm zukommenden Autorrechtes (§. 1) veranstaltet hat.

Ausnahmen von den obigen Bestimmungen dieses Paragraphes enthalten die nachfolgenden §§. 5—9.

## §. 4.

Dem verbotenen Nachdrucke werden gleichgeachtet:

- a) der ohne Genehmigung des Urhebers oder seines Rechtsnachfolgers unternommene Abdruck von Manuscripten aller Art; sowie  
 b) von gehaltenen Vorträgen zum Zwecke der Erbauung, der Belehrung oder des Vergnügens. In beiden Fällen (a und b) muß die Genehmigung auch dann nachgewiesen werden, wenn der Unternehmer rechtmäßiger Besitzer der Original-Handschrift, einer Abschrift oder Nachschrift ist.  
 Uebrigens gilt, was oben ad a) von Manuscripten gesagt wurde, auch von geographischen und topographischen Karten, von naturwissenschaftlichen, architektonischen oder ähnlichen Zeichnungen, Abbildungen u. s. w., welche nach ihrem Zwecke nicht als selbstständige Kunstwerke zu betrachten, sondern zur Veranschaulichung von wissenschaftlichen Gegenständen bestimmt sind.  
 c) Auszüge aus dem Werke eines anderen Autors, mit oder ohne Veränderungen, wenn sie als besondere Schriften mit dem Titel des Originalwerkes oder ohne denselben erscheinen;  
 d) Veränderungen in den Zugaben eines Werkes, namentlich die Hinzufügung, Weglassung oder Abänderung von Anmerkungen, Abbildungen,

# MEZINÁRODNÍ ORGANIZACE

## ■ Celosvětové

1. Světová organizace duševního vlastnictví (WIPO/OMPI) v Ženevě
2. Organizace Spojených národů pro výchovu, vědu a kulturu (UNESCO) v Paříži
3. Světová obchodní organizace (WTO) v Ženevě



4. Unie na ochranu průmyslového vlastnictví v Ženevě
5. Unie pro ochranu práv autorů k jejich literárním a uměleckým dílům v Ženevě
6. Unie pro ochranu nových odrůd rostlin v Ženevě
7. Mezinárodní unie pro patentovou spolupráci v Ženevě



## ■ **Oblastní**

- 1. Africká oblastní organizace průmyslového vlastnictví (ARIPO) v Harare**
- 2. Africká organizace duševního vlastnictví (OAPI) v Yaoundé**
- 3. Evropská patentová organizace (EPO) v Mnichově**
- 4. Eurasijská patentová organizace (EAPO) v Moskvě**





- 5. Hospodářská unie Beneluxu v Bruselu**
- 6. Evropské společenství pro atomovou energii (EURATOM) v Bruselu**
- 7. Evropské společenství v Bruselu**
- 8. Andské společenství národů v Limě**

# PODMĚT A PŘEDMĚT

- **Podmět (subjekt)**

člověk = **tvůrce** nebo **vlastník**

(hospodář)

člověk nebo právnická osoba = **vlastník**

(hospodář)

- **Předmět (objekt)**

ideální statek

# PŘEDMĚT

- **Duševní vlastnictví** (Smlouva o WIPO, 1967)  
= práva k:
  1. literárním, uměleckým a vědeckým dílům
  2. výkonům výkonných umělců, zvukovým záznamům a rozhlasovému a televiznímu vysílání
  3. vynálezům
  4. vědeckým objevům
  5. průmyslovým vzorům a modelům
  6. továrním, obchodním známkám a známkám služeb, jakož i k obchodním jménům a obchodním názvům
  7. na ochranu proti nekalé soutěži
  8. ostatní práva vztahující se k duševní činnosti v oblasti průmyslové, vědecké, literární a umělecké



- **Průmyslové vlastnictví (Pařížská unijní úmluva, 1883)**
  1. patenty na vynálezy
  2. užité vzory
  3. průmyslové vzory nebo modely
  4. tovární nebo obchodní známky, známky služeb
  5. obchodní jména
  6. údaje o původu zboží nebo označení jeho původu

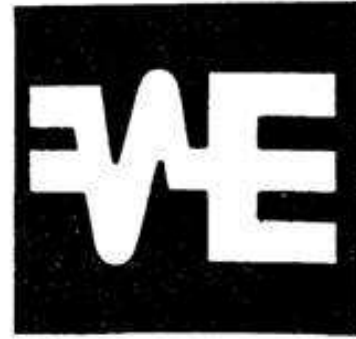

370







T GOUDE HOOFD







# GRAPPOLINO

ROSSO

Sicilia  
Indicazione Geografica Tipica

l/e

12% vol

n i c o s i a

n i c o s i a

# GRAPPOLINO

ROSSO  
Vendemmia 2005

Sicilia  
Indicazione Geografica Tipica

IMBOTTIGLIATO DA  
GRUPPO NICOSIA s.r.l.  
TRECASTAGNI (CT) - ITALIA  
ICRF: CT/4268

l/e    PRODOTTO IN ITALIA    12% vol



8 001014 010148



NON DISPERDERE IL VETRO NELL'AMBIENTE

CONTIENE SOLFITI

**CAFÉ**  
**HAWELKA**  





*ali* Dine

MANOEL  
CAFFE

illy

**ANNA** Professionals

**MASSAGE, HAIR-DRESSING  
& BOUTIQUE**

# OCHRANNÉ ZNÁMKY

## ÚŘAD PRŮMYSLOVÉHO VLASTNICTVÍ

Poslední aktualizace 20.4.2006 20:08.

Databáze obsahuje pouze platné ochranné známky přihlášené u Úřadu průmyslového vlastnictví.  
Databáze obsahující další ochranné známky platné na území ČR (přihlášené u Světové organizace duševního vlastnictví) je zde.

Číslo přihlášky: 6649

Znění ochranné  
známky:

PILSNER BIER

Reprodukce:



Číslo zápisu: 111602

Třídy výrobků a služeb: 32

Seznam výrobků a  
služeb: (32) pivo.

Obrazové třídy: 1.1, 1.1.8, 1.1.9, 25.1.15, 25.1.17, 27.1, 27.5

Datum podání: 23.04.1859

Datum práva  
přednosti: 23.04.1859

Datum zápisu: 23.04.1859

Kolektivní: Ne

Vlastník/Přihlašovatel: Plzeňský Prazdroj, a.s., U Prazdroje 7, Plzeň, 30497, Česká republika

Stav řízení: Zapsaná ochranná známka

Druh: Kombinovaná

Barevná: Ne

Získání rozlišovací  
způsobilosti: Ne

### UPOZORNĚNÍ

Tento výpis má pouze informativní charakter a údaje pro jeho vytvoření byly získány na síti Internet.  
Domníváte-li se, že obsahuje chyby, obraťte se prosím na Úřad průmyslového vlastnictví.  
Údaje byly získány na <http://www.upv.cz> dne 21.4.2006 14:58

Nápověda při problémech tisku češtiny

## Výsledky dotazu Rešerše OZ (ÚPV, OHIM, WIPO)

Údaje byly získány dne 12.6.2006. Na základě dat ze dne (poslední aktualizace DB): ÚPV 12.6.2006 20:22 OHIM 6.6.2006 00:00 WIPO 9.6.2006 00:00.

4 z 11

Zdroj: WIPO-CZ  
Znění ochranné známky: 4711

Reprodukce:

# 4711

Číslo zápisu: 276013  
Třídy výrobků a služeb: 3, 5  
Obrazové třídy: 27.7, 27.7.1  
Datum zápisu: 08.11.1983 WO  
Vlastník/Příslušatel: Mülhens GmbH & Co. KG, Venloer Strasse 241-245/D-50823 Köln, Spolková republika Německo  
Země původu: Spolková republika Německo  
Stav řízení: Platný dokument  
Druh: Kombinovaná  
Barevná: Ne  
Seznam výrobků a služeb: FR 3 Eau de Cologne, eau pour laver les cheveux et de toilette, parfumerie, cosmétiques, produits pour les soins des cheveux, de la barbe, de la bouche, des dents et de la peau, pommades, poudre, sachets, savons à barbe, savon de toilette, savon à la glycérine.  
5 Produits pour les soins des cheveux, de la bouche, des dents et de la peau, pommades, sels volatils.

[ENN] stav: 6 - Registration  
DT  
(450) 1983/11 LMI, 01.01.1984  
(831) AT - BX - CH - CS - DD - DE - EG - ES - FR - HU - IT - LI - MA - MC - PT - RO - SM - SU - TN - VN - YU  
(580) regdat: 08.11.1983  
(580) regrdat: 09.11.1987  
(580) notdate: 30.11.1983

[CEN] stav: 6 - Continuation of effect  
(450) 1993/8 LMI, 18.10.1993  
(833) CZ - SK  
(580) regdat: 28.08.1993  
(580) regrdat: 14.08.1993  
(580) notdate: 31.08.1993

[REN] stav: 6 - Renewal  
(450) 2003/25 Gaz, 06.02.2004  
(831) AM - AT - BA - BG - BX - BY - CH - CZ - DE - EG - ES - FR - HR - HU - IT - KG - KZ - LI - MA - MC - MD - MK - PT - RO - RU - SI - SK - SM - TJ - UA - UZ - VN - YU  
(580) regdat: 08.11.2003  
(580) regrdat: 19.12.2003  
(580) notdate: 01.01.2004

## Výsledky dotazu Rešerše OZ (ÚPV, OHIM, WIPO)

Údaje byly získány dne 12.6.2006. Na základě dat ze dne (poslední aktualizace DB): ÚPV 12.6.2006 20:22 OHIM 5.6.2006 00:00 WIPO 9.6.2006 00:00.

2 z 11

Zdroj: WIPO-CZ

Znění ochranné známky: 4711

Reprodukce:

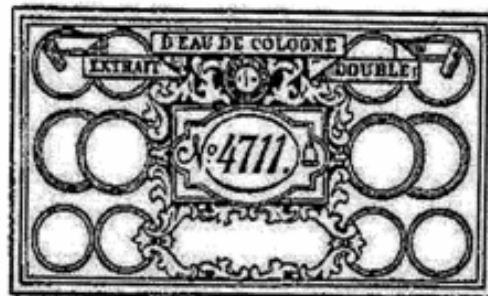

Číslo zápisu: 276009

Třídy výrobků a služeb: 3

Obrazové třídy: 25.1, 25.1.15, 26.1, 26.1.1, 26.1.6, 27.5, 27.5.1, 27.7, 27.7.1

Datum zápisu: 08.11.1993 WO

Vlastník/Příslušatel: Mühlens GmbH & Co. KG, Venloer Strasse 241-245|D-50823 Köln, Spolková republika Německo

Země původu: Spolková republika Německo

Stav řízení: Platný dokument

Druh: Kombinovaná

Barevná: Ne

Seznam výrobků a služeb: FR 3 Eau de Cologne.

[ENN] stav: 6 - Registration

DT

(450) 1993/11 LM, 01.01.1994

(831) AT - BX - CH - CS - DD - DE - EG - ES - FR - IT - LI - MA - MC - PT - RO - SM - TN - VN - YU

(580) regdate: 08.11.1993

(580) regdate: 12.05.1996

(580) notdate: 30.11.1993

[CEN] stav: 6 - Continuation of effect

(450) 1993/8 LM, 18.10.1993

(833) CZ - SK

(580) regdate: 28.06.1993

(580) regdate: 14.08.1993

(580) notdate: 31.08.1993

[REN] stav: 6 - Renewal

(450) 2003/25 Gaz, 05.02.2004

(831) AT - BA - BX - CH - CZ - DE - EG - ES - FR - HR - IT - LI - MA - MC - MK - PT - RO - SI - SK - SM - VN - YU

(580) regdate: 08.11.2003

(580) regdate: 19.12.2003

(580) notdate: 01.01.2004

[Předchozí](#)

[Zpět na hlavní](#)

[Další](#)



## V ý p i s

z obchodního rejstříku, vedeného  
Krajským soudem v Ostravě  
oddíl C, vložka 13319

### !!!UPOZORNĚNÍ!!!

Tento výpis má pouze **informativní** charakter.

Data pro jeho vytvoření byla získána z počítačové sítě INTERNET. V případě, že se domníváte, že obsahuje chyby, obraťte se prosím na rejstříkový soud.

**Datum zápisu:** 8.listopadu 1994  
**Obchodní firma:** 949 s.r.o.  
**Sídlo:** Koptivnice, Kadláčkova 894, PSČ 742 21  
**Identifikační číslo:** 620 29 223  
**Právní forma:** Společnost s ručením omezeným  
**Předmět podnikání:**  
- koupě zboží za účelem jeho dalšího prodeje a prodej  
**Statutární orgán:**  
**jednatel:** Václav Torhan  
Frýdek Místek, M. Majerové 493, PSČ 738 01

Jednání za společnost: Za společnost jedná a podepisuje jednatel a to tak, že k obchodnímu jménu společnosti připojí svůj podpis.

#### Společníci:

Václav Torhan, r.č. 530924/161  
Frýdek Místek, M. Majerové 493, PSČ 738 01  
**Vklad:** 100 000,- Kč  
**Splaceno:** 100 000,- Kč

Zbytek vkladu bude splacen společníky do 1 roku od podpisu společenské smlouvy.

**Základní kapitál:** 100 000,- Kč

#### Ostatní skutečnosti:

- Údaje o zřízení:

Společnost s ručením omezeným byla založena společenskou smlouvou ze dne 5.9.1994 podle zák. č. 513/91 Sb.

- Právní poměry: změna provedena podle dodatku č. 1 ze dne 21.12.1994.

- Rejstříková vložka se otevírá u Krajského obchodního soudu v Ostravě pod novou spisovou značkou Rg. C 13319.

#### Údaje o konkursu:

Usnesením Krajského soudu v Ostravě ze dne 14.července 2004 číslo jednací 38 K 39/2004 byl prohlášen konkurs na majetek obchodní společnosti 949 s.r.o. a ustanoven konkursní správce. Účinky konkursu nastaly dne 14.července 2004 .

#### Konkursní správce:

Ing. Alena Jamříšková  
Koptivnice, Štefánikova 244

## Výsledky dotazu Rešerše OZ (ÚPV, OHIM, WIPO)

Údaje byly získány dne 10.5.2006. Na základě dat ze dne (poslední aktualizace DB): ÚPV 10.5.2006 18:52 OHIM 2.5.2006 00:00 WIPO 9.5.2006 00:00.

11 z 54

Zdroj: OHIM  
 Číslo přihlášky: 1772086  
 Znění ochranné známky: YAHOO  
 Reprodukce:

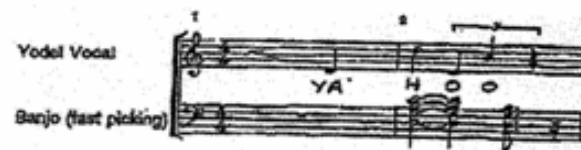

Třída výrobků a služeb: 35, 38, 42  
 Obrazové třídy: 24, 17, 13  
 Datum podání přihlášky: 18.07.2000 EU  
 Datum zveřejnění: 14.05.2001 EU  
 Datum zápisu: 19.12.2001 EU  
 Vlastník/Přihlašovatel: Yahoo! Inc., 3420 Central Expressway, Santa Clara, 95051, Spojené státy americké  
 Země původu: Spojené státy americké  
 Zástupce: BOULT WADE TENNANT, Verulam Gardens 70 Gray's Inn Road, London, WC1X 8BT, Velká Británie  
 Stav řízení: Registrovaná OZ - registrace zveřejněna  
 Druh: Zvuková  
 Barevná: Ne  
 Seznam výrobků a služeb: FR 35 Administration commerciale; travaux de bureau; services informatiques y compris indexation, recherche et consultation d'informations, de sites et d'autres ressources; conseils en organisation des affaires, y compris assistance et conseils dans le cadre de la création de commerces de détail en ligne; conseils en organisation des affaires, y compris assistance et conseils concernant la création de commerces de détail et de vente par correspondance, la publicité par correspondance et le traitement administratif des commandes; gestion, publicité et marketing de sites web commerciaux en ligne; promotion de produits et services de tiers par le placement de publicités et d'écrans visuels publicitaires sur un site électronique en ligne accessible via un réseau informatique mondial; services en matière de fichiers d'adresses pour aider à trouver des personnes, endroits, organisations, numéros de téléphone, pages d'accueil et adresses électroniques; promotion du site web de tiers, à savoir diffusion de publicité pour le compte de tiers via un réseau de communication électronique en ligne; informations relatives aux produits et services de tiers sous la forme d'un guide d'achat par le moyen d'un réseau informatique mondial; promotion de produits et services de tiers par l'organisation et la tenue de concours promotionnels via un réseau informatique mondial; promotion de sites web pour le compte de tiers  
 38 Communications et télécommunications, à savoir services de messagerie électronique et services de messagerie électronique fournis via des bornes; services de télécommunications fournis par des bornes; mise à disposition de communications téléphoniques via des réseaux informatiques; transmission électronique de données, images et documents via des terminaux et des réseaux informatiques; émission et diffusion de contenu audio, vidéo et multimédia par radio, communication mobile et sans fil, la télévision, télévision câblée, circuit fermé, réseaux de communication électronique ou réseaux informatiques; fourniture d'infrastructures en ligne pour l'interaction directe avec d'autres utilisateurs informatiques relatifs à des sujets d'intérêt général ou à la participation à des jeux; services d'appel radioélectrique; panneaux d'information informatiques dans le domaine de l'intérêt public; et services téléphoniques, services informatiques, à

## Výsledky dotazu Rešerše OZ (ÚPV, OHIM, WIPO)

Údaje byly získány dne 10.5.2006. Na základě dat ze dne (poslední aktualizace DB): ÚPV 10.5.2006 18:52 OHIM 2.5.2006 00:00 WIPO 9.5.2006 00:00.

5 z 54

Zdroj: OHIM  
Číslo přihlášky: 1040955  
Reprodukce:



Třídy výrobků a služeb: 9, 35, 38  
Obrazové třídy: 24.17.13  
Datum podání přihlášky: 12.01.1999 EU  
Datum zveřejnění: 27.03.2000 EU  
Datum zápisu: 30.10.2000 EU  
Vlastník/Přihlašovatel: Nokia Corporation, , Kellalahdentie 4, Espoo, 02150, Finsko  
Země původu: Finsko  
Zástupce: BENJON OY, Fredrikinkatu 55 A 6, Helsinki, 00100, Finsko  
Stav řízení: Registrovaná OZ - registrace zveřejněna  
Druh: Zvuková  
Barevná: Ne  
Popis: DE Kennmelodie von Nokia Corporation.  
EN Signature tune of Nokia Corporation.  
FR Indicatif de Nokia Corporation.

Seznam výrobků a služeb:

**FR 9** Appareils et instruments scientifiques, nautiques, géodésiques, électriques, photographiques, cinématographiques, optiques, de pesage, de mesurage, de signalisation, de contrôle (inspection), de secours (sauvetage) et d'enseignement; appareils pour l'enregistrement, la transmission, la reproduction du son ou des images; supports d'enregistrement magnétiques, disques acoustiques; distributeurs automatiques et mécanismes pour appareils à prépaiement; caisses enregistreuses, machines à calculer, équipement pour le traitement de l'information et les ordinateurs; logiciels informatiques (enregistrés); dispositifs de télécommunication.

**35** Publicité; gestion des affaires commerciales; administration commerciale; travaux de bureau.

**38** Télécommunications.

**EN 9** Scientific, nautical, surveying, electric, photographic, cinematographic, optical, weighing, measuring, signalling, checking (supervision), life-saving and teaching apparatus and instruments; apparatus for recording, transmission or reproduction of sound or images; magnetic data carriers, recording discs; automatic vending machines and mechanisms for coin-operated apparatus; cash registers, calculating machines, data processing equipment and computers; computer software (recorded); telecommunications devices.

**35** Advertising; business management; business administration; office functions.

**38** Telecommunications.

**DE 9** Wissenschaftliche, Schifffahrts-, Vermessungs-, elektrische, photographische, Film-, optische, Wäge-, Mess-, Signal-, Kontroll-, Rettungs- und Unterrichtsapparate und -instrumente; Geräte zur Aufzeichnung, Übertragung und Wiedergabe von Ton und Bild; Magnetaufzeichnungsträger, Schallplatten; Verkaufsautomaten und Mechaniken für geldbetätigte Apparate; Registrierkassen, Rechenmaschinen, Datenverarbeitungsgeräte und Computer, Computersoftware (gespeichert); Telekommunikationsgeräte.

## Výsledky dotazu Rešerše OZ (ÚPV, OHIM, WIPO)

Údaje byly získány dne 10.5.2006. Na základě dat ze dne (poslední aktualizace DB): ÚPV 10.5.2006 18:52 OHIM 2.5.2006 00:00 WIPO 9.5.2006 00:00.

1 z 7

Zdroj: OHIM  
 Číslo přihlášky: 428870  
 Znění ochranné známky: THE SMELL OF FRESH CUT GRASS  
 Reprodukce:

The smell of fresh cut grass

Třída výrobků a služeb: 28  
 Obrazové třídy: 98.1  
 Datum podání přihlášky: 11.12.1996 EU  
 Datum práva přednosti: 19.07.1996 BX  
 Datum zveřejnění: 15.05.2000 EU  
 Datum zápisu: 11.10.2000 EU  
 Vlastník/Přihlašovatel: Vennootschap onder Firma Senta Aromatic Marketing, . Polanerbaan 13e, WOERDEN, 3447 GN, Nizozemí  
 Země původu: Nizozemí  
 Zástupce: NOVAGRAAF NEDERLAND B.V., Hogehilweg 3, Amsterdam, 1101 CA, Nizozemí  
 Stav řízení: Registrovaná OZ - registrace zveřejněna  
 Druh: Čichová  
 Barevná: Ne  
 Popis: DE Besteht aus dem Duft von frisch gemähtem Gras, aufgetragen auf das Produkt.  
 EN The mark consists of the smell of fresh cut grass applied to the product.  
 FR La marque consiste en l'odeur de l'herbe fraîchement coupée appliquée sur le produit.  
 Seznam výrobků a služeb: FR 28 Balles de tennis.  
 EN 28 Tennis balls.  
 DE 28 Tennisbälle.

[Zpět na hitlist](#) [Dalsí](#)

## 2. SYMBOLY SPOLEČENSTVÍ V NEGATIVU

Pokud je barva podkladu obalu nebo etikety tmavá, mohou být symboly použity v negativním formátu za použití barvy podkladu obalu nebo etikety.



## 3. KONTRAST S BARVAMI PODKLADU

Pokud se symbol v barevném provedení používá na barevném podkladu, na kterém je symbol špatně viditelný, je vhodné použít symbol v ohraničujícím vnějším kruhu, který zlepší kontrast s barvami podkladu:



## 4. TYPOGRAFIE

Pro text musí být použita velká písmena typu Times Roman.

## 5. ZMĚŠENÍ

Minimální velikost symbolů Společenství činí 15 mm v průměru.

## 6. „CHRÁNĚNÉ OZNAČENÍ PŮVODU“ A PŘÍSLUŠNÁ ZKRATKA V JAZYCÍCH ES

Jazyk ES	Výraz	Zkratka
ES	denominación de origen protegida	DOP
CS	chráněné označení původu	CHOP
DA	beskyttet oprindelsesbetegnelse	BOB
DE	geschützte Ursprungsbezeichnung	g.U.
ET	kaitstud päritolunimetus	KPN
EL	προστατευόμενη ονομασία προέλευσης	ΠΟΠ
EN	protected designation of origin	PDO

Made in Russia  
000.585.24  
NLE  
18378  
IKEA  
Design and Quality  
IKEA of Sweden

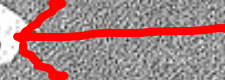

# PŘEHLED

1. právo duševního vlastnictví: obecná část
2. vymahatelnost práva duševního vlastnictví

## Právo průmyslového vlastnictví

3. právo obchodních jmen vč. práva firemního
4. právo známkové
5. právo označení původu, právo zeměpisných označení a právo zaručených tradičních specialit
6. právo nezapsaných označení vč. práva proti falešným údajům o zemském původu zboží a práva doménových jmen



7. právo patentové
8. právo užitných vzorů
9. právo topografií polovodičových výrobků
10. právo průmyslových vzorů
11. právo zlepšovateľské

## Právo jiného duševního vlastnictví

12. právo odrůdové
13. právo autorské
14. práva související s právem autorským







KVETRY, 2000, c. 35, ne. 10



**Kopírování  zabíjí hudbu!**

Nemám ráda kopírovaná cedéčka. Vím, jak je těžké natočit písničku. Stojí to nejen spoustu úsilí a času, ale i peněz. Vznikne nahrávka. Originál. A pak někdo, kdo se o to nijak nezasloužil, přijde k hotovému a založí si živnost na pořizování kopií nebo nabízí tuto službu svým přátelům. Možná znějí podobně a určitě jsou laciné. Mně ale připadají falešné. Kopírování je druh parazitismu.

ILONA CSAKOVÁ





- 15. právo databázové
- 16. právo obchodního tajemství, důvěrných informací a know-how
- 17. právo k vědeckým objevům

## Souvisící právo

- 18. právo proti nekalé soutěži



## 1. **výtvar**

= výsledek lidské tvůrčí činnosti

## 2. **hospodářský výkon**

= výsledek hospodářské činnosti  
člověka nebo právnické osoby



- 1. tvůrčí práva duševního vlastnictví**  
*např. právo autorské a právo výkonných umělců*
- 2. hospodářská (investiční) práva duševního vlastnictví**  
*např. zvláštní právo databázové, práva na označení, právo obchodního tajemství*

SD10004

**5** JAHRE  
BAUHAUS  
GARANTIE

**ALPHA  
TOOLS**

**4.8V**

- Akusroubovak
- Akku-Schrauber
- Akku skruemaskine
- Atornillador sin cable
- Tournevis sans fil
- Akku-Ruuviväännin
- Cordless Screwdriver
- Aku-Odvijac
- Cacciavite senza cordone
- Sladdlös Skruvdragare
- Baterijski izvijač
- Akkü matkab

**ALPHA  
TOOLS**



European Community Design Registration No. 000125091-0001









UDC 629.7.143.6 DAF  
NFA 1601

*daf*

met

*variomatic*

aandrijving



de **NEDERLANDSE** personenauto



BUS STOP

FBY-699

LOZZU CRUISES

LOZZU CRUISES

Specializing in Harbor Cruises



COLD DRINKS  
FROM HERE  
↓

MARKEN  
KIOSK

Photocards Sweets Ice-cream

55

E BY 537



# ODOLÁM OHNI

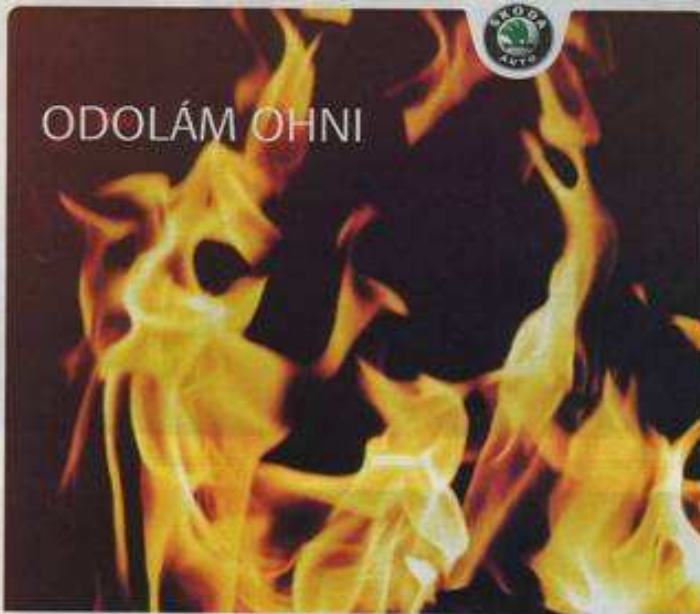

V nehořstinném prostředí a při obrovském tlaku práci neúnavně a po tisíce kilometrů se zaručenou spolehlivostí. Jsem na náročné pracovní podmínky přímo stavěná.

Vaše Skoda originální brzdová destička

Je dostupná u autorizovaných servisních partnerů Skoda. Další informace získáte na Skoda Auto info-line 800 600 000 nebo na [www.skoda-auto.cz](http://www.skoda-auto.cz)

**Skoda** Originální díly®

*Právo 7.10.2006, mlc*

7

Art.-Nr. 1822

Europa-Patent 0711887



**HOLTMANN  
WERKZEUGE**

**Original-Glättfix®**

*Für professionelles Fugenglätten*



Art.-Nr. 1822 S



4 007237 080900

Art.-Nr. 1822

Europa-Patent 0711887



**HOLTSMANN**  
**WERKZEUGE**

**Original-Glättfix<sup>®</sup>**

*Für professionelles Fugenglätten*



Perfektní střih této podprsenky je jediným originálem svého druhu na trhu. Je chráněn jako užitný vzor č. 15575 Úřadem průmyslového vlastnictví.

**Kupujte pouze originál.**

Triola a.s.



charme  
ladies' line



# PATENTY A UŽITNÉ VZORY

## ÚŘAD PRŮMYSLOVÉHO VLASTNICTVÍ

Poslední aktualizace 3.5.2006 20:12.

Databáze obsahuje české přihlášky vynálezů zveřejněné od roku 1991, patenty od č. 228531, evropské patenty platné na území ČR a zapsané užitné vzory.

Titulní strany národních patentů můžete podle jejich čísla vyhledávat zde.

Plné patentové spisy podle jejich čísla můžete vyhledávat zde.

---

(21) Číslo přihlášky: **2005-16510**  
(11) Číslo zápisu: **15575**  
(22) Datum přihlášení: 19.04.2005  
(54) Název: **Drátová podprsenka s vyztuženými košíčky**  
(71/73) Přihlašovatel/Majitel: Triola a. s., Praha, CZ  
(72/75) Původce: Dana Čermáková, Praha, CZ  
(74) Zástupce: Irena Langrová, Skrétova 48, Pízeň, 30100  
(51) MPT: A 41 C 3/00, 3/10  
(40) Datum zveřejnění 17.08.2005  
zápisu:  
(47) Datum zápisu: 27.06.2005  
Stav: Platný dokument

---

### UPOZORNĚNÍ

Tento výpis má pouze informativní charakter a údaje pro jeho vytvoření byly získány na síti Internet.

Domníváte-li se, že obsahuje chyby, obraťte se prosím na Úřad průmyslového vlastnictví.

Údaje byly získány na <http://www.upv.cz> dne 4.5.2006 18:09

[Nápověda při problémech tisku češtiny](#)



KOMENTÁŘ  
K ČSL OBECNÉMU  
ZAKONÍKU  
OBČANSKÉMU

A OBČANSKÉ PRÁVO  
NA SLOVENSKU  
A V PODKARPATSKÉ RUSI

DR. J. SEDLÁČEK

DÍL I.  
§§ 1 - 284

CODEX  
Bohemie

KOMENTÁŘ  
K ČSL OBECNÉMU  
ZAKONÍKU  
OBČANSKÉMU

A OBČANSKÉ PRÁVO  
NA SLOVENSKU  
A V PODKARPATSKÉ RUSI

DR. J. SEDLÁČEK

DÍL II.  
§§ 285 - 550

CODEX  
Bohemie

KOMENTÁŘ  
K ČSL OBECNÉMU  
ZAKONÍKU  
OBČANSKÉMU

A OBČANSKÉ PRÁVO  
NA SLOVENSKU  
A V PODKARPATSKÉ RUSI

DR. J. SEDLÁČEK

DÍL III.  
§§ 551 - 630

CODEX  
Bohemie

KOMENTÁŘ  
K ČSL OBECNÉMU  
ZAKONÍKU  
OBČANSKÉMU

A OBČANSKÉ PRÁVO  
NA SLOVENSKU  
A V PODKARPATSKÉ RUSI

DR. J. SEDLÁČEK

DÍL IV.  
§§ 631 - 1030

CODEX  
Bohemie

KOMENTÁŘ  
K ČSL OBECNÉMU  
ZAKONÍKU  
OBČANSKÉMU

A OBČANSKÉ PRÁVO  
NA SLOVENSKU  
A V PODKARPATSKÉ RUSI

DR. J. SEDLÁČEK

DÍL V.  
§§ 1031 - 1080

CODEX  
Bohemie

KOMENTÁŘ  
K ČSL OBECNÉMU  
ZAKONÍKU  
OBČANSKÉMU

CODEX  
Bohemie

Genius

METALLIC

## NetScroll Eye

The High-Precision Optical Wheel Mouse

### System Requirements

- IBM PC Pentium 233 compatible or higher
- Windows 2003/XP/Me/2000/98;  
MAC OS 8.6 or higher (for USB or  
USB & PS/2 model)
- Available PS/2 port  
(for PS/2 or USB & PS/2 models)
- Available USB port  
(for USB or USB & PS/2 models)
- 3.5 floppy diskette drive  
(Mac driver can be download from  
Genius Website)

### Package Contents

- NetScroll Eye Metallic mouse
- MouseMate software diskette
- User's manual
- USB to PS/2 adapter  
(for USB & PS/2 model)

### Scroll, click, and zoom

(U.S. Patent No. 5,530,455)

The "Magic-Roller" button can be used for fast browsing up/down, left/right on the Internet and in Windows documents, as well as zooming in Microsoft Office and Internet Explorer.



### EasyJump



The "EasyJump" function now contains two working modes: Office EasyJump mode and Traditional EasyJump mode. "Office EasyJump" lets you use 8 common used applications and 15 Cyber functions more easily and quickly.

### Warning

Please do not use the NetScroll Eye Mouse on a desk which is made of glass, mirror, iron, or black velvet. Also, we recommend you use a flat surface or the Optical Sensor may not work properly.

ČESKÁ REPUBLIKA

ÚŘAD PRŮMYSLOVÉHO VLASTNICTVÍ

# OSVĚDČENÍ

O ZÁPISU OCHRANNÉ ZNÁMKY

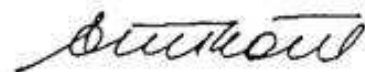

Karel Čada  
předseda  
Úřadu průmyslového vlastnictví

## Znění nebo vyobrazení ochranné známky

(111) Číslo zápisu: 267000

(210) Číslo spisu: 342214

(číslování dle INID kódů/  
standard OMPI)

(540) Reprodukce ochranné známky

(526) Omezení rozsahu ochrany

(558) Informace o ochranné známce tvořené  
pouze barvou nebo kombinací barev

(591) Informace o nárokovaných barvách

(561) Přepis do latinky

(531) Třídy ohrazových prvků

(540)

EKOVER

V Praze dne: 26.10.2004



Za správnost:

A handwritten signature in black ink, appearing to be "Marek".

# ZÁSADY

## ■ Zásady práv průmyslových

1. potencionální ubikvita
2. formální přednost, trvání a zánik práva
3. veřejný (rejstříkový) pořádek ve věcném stavu
4. formální publicita
5. teritorialita (státně územní působnost zápisu práva), překlenutá mezinárodními zápisy

## ■ Zásady ostatních práv duševního vlastnictví

1. potencionální ubikvita
2. neformálnost



- **zásada kogentnosti absolutních práv**
- **zásada publicity a dobré víry  
v rejstříkový zápis**
- **zásada jednoty smluvního nabývání  
práv (konsensuální zásada); pouze titul**
  - ✘ **zásada oddělení titulu a modu**
- **zásadně *numerus clausus* absolutních práv**
  - ✘ **absolutní práva autorská majetková**

# DRUHY PRÁVNÍ OCHRANY

## ■ Formální

1. **zápis po věcném průzkumu přihlášky**  
*např. vynález,  
ochranná známka*
2. **zápis bez věcného průzkumu přihlášky (registrace)**  
*např. zapsaný  
průmyslový vzor*

## ■ Neformální

1. **bez zápisu**  
*např. autorské dílo,  
nezapsaný  
(průmyslový) vzor  
Společenství*

**CERTIFICATE OF REGISTRATION**



This Certificate issued under the seal of the Copyright Office in accordance with title 17, United States Code, attests that registration has been made for the work identified below. The information on this certificate has been made a part of the Copyright Office records.

*Marybeth Peters*

**FORM VA**  
For a Work of the Visual Arts  
UNITED STATES COPYRIGHT OFFICE

VA 1-022-798



EFFECTIVE DATE OF REGISTRATION

*Nov 1 1999*  
Month Day Year

OFFICIAL SEAL

REGISTER OF COPYRIGHTS

DO NOT WRITE ABOVE THIS LINE. IF YOU NEED MORE SPACE, USE A SEPARATE CONTINUATION SHEET.

**1** TITLE OF THIS WORK ▼ **NATURE OF THIS WORK ▼** See instructions  
**Advantage Timber** **Camouflage Fabric Design**

PREVIOUS OR ALTERNATIVE TITLES ▼

PUBLICATION AS A CONTRIBUTION If this work was published as a contribution to a periodical, serial, or collection, give information about the collective work in which the contribution appeared. Title of Collective Work ▼

If published in a periodical or serial give: Volume ▼ Number ▼ Issue Date ▼ On Pages ▼

**2 a** NAME OF AUTHOR ▼ DATES OF BIRTH AND DEATH  
**\*Jordan Outdoor Enterprises Ltd.** Year Born ▼ Year Died ▼

Was this contribution to the work a "work made for hire"?  Yes  No

AUTHOR'S NATIONALITY OR DOMICILE OR { Citizen of ▼ Domiciled in: ▼

WAS THIS AUTHOR'S CONTRIBUTION TO THE WORK Anonymously?  Yes  No Pseudonymously?  Yes  No

**NOTE** Under the law, the "author" of a "work made for hire" is generally the employer, not the employee (see instruction 1). For any of this work that was "made for hire" check "Yes" in the "see" pt. If you give the employer (or other person for whom the work was prepared) as "Author" of that part, and leave the space for dates of birth and death blank.

NATURE OF AUTHORSHIP Check appropriate box(es). See instructions  
 3-Dimensional sculpture  Map  Technical drawing  
 2-Dimensional artwork  Photograph  Text  
 Reproduction of work of art  Jewelry design  Architectural work  
 Design on sheetlike material

**b** NAME OF AUTHOR ▼ DATES OF BIRTH AND DEATH  
 Year Born ▼ Year Died ▼

Was this contribution to the work a "work made for hire"?  Yes  No

AUTHOR'S NATIONALITY OR DOMICILE OR { Citizen of ▼ Domiciled in: ▼

WAS THIS AUTHOR'S CONTRIBUTION TO THE WORK Anonymously?  Yes  No Pseudonymously?  Yes  No

NATURE OF AUTHORSHIP Check appropriate box(es). See instructions  
 3-Dimensional sculpture  Map  Technical drawing  
 2-Dimensional artwork  Photograph  Text  
 Reproduction of work of art  Jewelry design  Architectural work  
 Design on sheetlike material

**3 a** YEAR IN WHICH CREATION OF THIS WORK WAS COMPLETED **b** DATE AND NATION OF FIRST PUBLICATION OF THIS PARTICULAR WORK  
 1998 Year Complete this information ONLY if this work has been published. Month Day Year  
 May 31 1999

**4** COPYRIGHT CLAIMANT(S) Name and address must be given even if the claimant is the same as the author given in space 2.  
**Jordan Outdoor Enterprises Ltd.**  
**1390 Box Circle Road**  
**Columbus, GA 31907**

TRANSFER If the claimant(s) named here in space 4 is (are) different from the author(s) named in space 2, give a brief statement of how the claimant(s) obtained ownership of the copyright. ▼

APPLICATION RECEIVED  
 NOV 01 1999  
 ONE DEPOSIT RECEIVED

TWO DEPOSITS RECEIVED  
 NOV 01 1999  
 FUNDS RECEIVED



EXAMINED BY \_\_\_\_\_ FORM VA

CHECKED BY mgj/THK

CORRESPONDENCE  
Yes

FOR  
COPYRIGHT  
OFFICE  
USE  
ONLY

\*Added by C.O. on authority of phone call made 7/27/00 with Lawrence R. Radanovic.

DO NOT WRITE ABOVE THIS LINE. IF YOU NEED MORE SPACE, USE A SEPARATE CONTINUATION SHEET.

PREVIOUS REGISTRATION Has registration for this work, or for an earlier version of this work, already been made in the Copyright Office?

Yes  No If your answer is "Yes," why is another registration being sought? (Check appropriate box) ▼

- This is the first published edition of a work previously registered in unpublished form.
- This is the first application submitted by this author as copyright claimant.
- This is a changed version of the work, as shown by space 6 on this application.

If your answer is "Yes," give Previous Registration Number ▼ Year of Registration ▼

5

DERIVATIVE WORK OR COMPILATION Complete both space 6a and 6b for a derivative work; complete only 6b for a compilation.

Preexisting Material Identify any preexisting work or works that this work is based on or incorporates. ▼

N/A

6

See instructions before completing this space.

Material Added to This Work Give a brief, general statement of the material that has been added to this work and in which copyright is claimed. ▼

DEPOSIT ACCOUNT If the registration fee is to be charged to a Deposit Account established in the Copyright Office, give name and number of Account. Name ▼ Account Number ▼

N/A

7

CORRESPONDENCE Give name and address to which correspondence about this application should be sent. Name/Address/Apt./City/State/ZIP ▼

Lawrence R. Radanovic  
 WATSON COLE GRINDLE WATSON, P.L.L.C.  
 10th FLOOR, 1400 K STREET, N.W.  
 WASHINGTON, D.C. 20005  
 Area Code and Telephone Number ▶ 202 628 3600

Be sure to give your daytime phone number

8

CERTIFICATION\* I, the undersigned, hereby certify that I am the

check only one ▼

- author
- other copyright claimant
- owner of exclusive right(s)

authorized agent of Jordan Outdoor Enterprises, Ltd.

Name of author or other copyright claimant, or owner of exclusive right(s) ▲

If the work identified in this application and that the statements made by me in this application are correct to the best of my knowledge.

Typed or printed name and date ▼ If this application gives a date of publication in space 3, do not sign and submit it before that date.

Lawrence R. Radanovic Date▶ 10/26/99

Handwritten signature (X) ▼  
Lawrence R. Radanovic

9

All certificates go:

Certificate will be mailed in window envelope

Name ▼	Lawrence R. Radanovic
	Watson Cole Grindle Watson, P.L.L.C.
Number/Street/Apt ▼	10th Floor, 1400 K Street, N.W.
City/State/ZIP ▼	Washington, D.C. 20005

**YOU MUST**

- Complete all necessary spaces
- Sign your application in space 8

**SEND ALL FEES/COPIES IN THE SAME PACKAGE**

1. Application form
2. Nonrefundable \$20 filing fee in check or money order payable to Register of Copyrights
3. Deposit material

**MAIL TO**

Register of Copyrights  
 Library of Congress  
 Washington, D.C. 20559-6000

17 U.S.C. § 506(a): Any person who knowingly makes a false representation of a material fact in the application for copyright registration provided for by section 409, or in any written statement filed in connection with the application, shall be fined not more than \$2,500.



# ZÁSADY MEZINÁRODNĚPRÁVNÍ

- **Mezinárodní právo duševního vlastnictví**
  1. **zásada univerzality (otevřenosti) mezinárodních smluv**
  2. **zásada minimální ochrany právem mezinárodním**  
viz možnost širší ochrany právem vnitrostátním
  3. **zásada slučitelnosti dohod**, viz soulad zvláštních dohod se všeobecnými a zvláštních navzájem
  4. **zásada asimilace cizinců tuzemcům**
  5. **zásada státní nezávislosti ochrany práv**  
viz nezávislé ochrany v každém státu

Možete tím vy



# RAJEC®

*Patentované přírodou*

Pramenitá voda

1,5 l

*sýtená*

Názov laboratória / Název lab

Celkové množst  
Celkové množst  
Z

Uchovajte v c

saňom minerálc  
mas a preto  
šim zdrojom ve  
Uprostred pane  
try se rodí ž  
Rajec. Začene  
a dává pocit ro  
Díky svému slo  
hem minerálů n  
a proto je tím n  
jem tekutin na k



# MRAVNÍ ZÁKLADY SOUKROMÝCH PRÁV

- **Souběh a prolínání mravnosti a právnosti**
- **Zlatá pravidla (*aureae regulae*) soukromého práva:**
  1. **neplatnost** soukromoprávních jednání přičících se dobrým mravům; § 39 o. z.
    - ↳ **závazek vydat bezdůvodné obohacení**  
z neplatného soukromoprávního jednání; § 451 an. o. z.
  2. **zákaz výkonu** soukromých práv v rozporu s dobrými mravy; § 3 odst. 1 o. z.
  3. **závazek nahradit** škodu úmyslným jednáním proti dobrým mravům; § 424 o. z.

# JUDIKATURA: PROVIZE

*„Uplatnění nároku na zprostředkovatelskou odměnu za zprostředkování uměleckého zaměstnání v cizině za stavu, kdy právní předchůdce nárokovatele pouze těžil ze svého někdejšího monopolu zprostředkování umělecké činnosti ve vztahu k cizině, aniž se o získání uměleckého zaměstnání přičinil, je výkonem práva, který je v rozporu s dobrými mravy.“*

Rozs. MS v Brně z 22. 5. 1998, čj.: 37 C 251/93-41

# JUDIKATURA: KONCERT

*„K povinnosti organizátora hudebních koncertů náleží postupovat s přiměřenou pečlivostí ohledně nebezpečí poškození sluchu, které návštěvníkům koncertu brozí v důsledku nadměrné hlasitosti uváděné hudební produkce.“*

*Rozs. Spol. soud. dv. v Karlsruhe z 13. 3. 01, sp. zn. VI ZR 142/00, cit. Linhart/Hladký, Práv. rozhl., 2001/8, s. 292 - 293;*

*srv. v čes. právu generální protiškodní klausuli § 420/1 o. z.*

# MRAVNÍ SMYSL A SMYSL PRO KRÁSU

- **Mravní smysl**

= schopnost rozeznávat **dobro a zlo**

*např. šikanu nájemce bytu pronajímatelem*

- **Smysl pro krásu**

= schopnost rozeznávat **krásu**

(soulad a souzvuk) a **ošklivost**

*např. umělecké dílo, vzhled výrobku nebo obalu  
výrobku (design) = průmyslový (vkusový) vzor*



# ÚSTAVNÍ ZÁKLADY SOUKROMÉHO PRÁVA

- **Subjektivní ústavní práva občana**  
= státem zformalizovaná přirozená práva člověka
  
- **Přímá působnost v poměrech:**
  1. soukromých, např. *právo na stávku, na spravedlivou odměnu za práci aj.*
  2. veřejných, *srv. právo na soudní ochranu*



- **Právo na lidskou důstojnost, osobní čest, dobrou pověst a jméno**  
čl. 10/1 LZPS
- **Právo vlastnit majetek hmotný i nehmotný**  
čl. 11/1
- **Právo k výtvorům uměleckým, vědeckým a technickým**  
čl. 34/1

# MEZINÁRODNÍ ZÁKLADY LIDSKOPRÁVNÍ

- **Právo požívat plodů umění**

*čl. 27/2 Všeobecné deklaráce lidských práv (1948)*

- **Kulturní právo požívat ochrany morálních a materiálních zájmů vyplývajících z vědecké, literární nebo umělecké tvorby**

*čl. 15/1c Mezinárodního paktu o hospodářských, sociálních a kulturních právech (1966), vyhl. č. 120/76 Sb.*



## ■ **Právo pokojně užívat svůj majetek**

čl. 1 *Dodatkového protokolu k Úmluvě o ochraně lidských práv a základních svobod (1950)*, sděl. č. 209/92 Sb.

# TVORBA

- **Tvůrčí volnost**  
míra tvůrčí volnosti při posuzování  
povahy předmětu  
× **předurčenost** technickou funkcí
- **Právovědný test pojmových znaků  
výtvoru**  
- soustava právovědných testů



## ■ Tvůrčí činnost

1. umělecká
2. vědecká
3. vývojová
4. vynálezecká
5. jiná technická
6. [zlepšovatelská]
7. šlechtitelská

## ■ Pouhá odborná dovednost

1. údržbářská
2. opravářská
3. restaurátorská
4. právnická aj.



## ■ Tvůrčí činnost bez ohledu na právní režim:

1. z volné ruky (nabídkově)
2. zakázkově (na objednávku)
3. soutěžně
4. zaměstnanecky
5. služebně,

příčemž však právní režim má právní důsledek  
na **soukromoprávní status výtvoru**,  
*srv. např. zaměstnanecké dílo či podnikový vynález*

# VÝTVOR

- **Plod ducha** (lidské osobnosti),  
popř. s účastí rozumu
- 1. umělecké dílo
- 2. vědecké dílo
- 3. vyvinutý vzhled výrobku
- 4. vynález
- 5. jiné technické řešení
- 6. [zdokonalení nebo řešení bezpečnosti práce  
nebo životního prostředí]
- 7. vyšlechtěná odrůda rostliny





1. **jedinečný** (neopakovatelný), *např. autorské dílo*, srv. právní doktrínu **autorskoprávní individuality**
2. **původní** (vlastní); postačuje u počítačových programů, fotografií a autorských databází, srv. právní doktrínu **autorskoprávní původnosti**
3. **individuální**, viz *vzhled výrobku*
4. **shodný**, opakovatelný, *např. vynález*
  - × právo přednosti (formální priorita)



Koš



ADR.eu -  
Obsah



Internetové  
bankovní



GE  
Interneto...



DUŠEVNÍ  
VLASTNICTVÍ



OSOBNÍ VĚCI



DOKUMENTY



ČLÁNKY



KLIENTI



AKADEMICKÁ  
PROFESE



Tento počítač



VĚDECKÉ  
TESTY



VÝUKA OP



Zoner Photo  
Studio 8



Konec  
papírov...



Právní otázka  
profesury ...



Náboženství a  
duševní vla...



Přirozené  
základy s...



ROZKLADY A  
NÁLEZY



VÝUKA PDV



My Phones



EXTRA FOTO



VIDEO



Síťová  
pripojení



VOLNY



SquirrelMail -  
Login



Pošta Vítejte  
do Horde



Internet  
Explorer



Microsoft Word



ŠABLONY



FOTO



RecordNow!



Vyměnitelný  
disk (E)



Chráněné  
statky o...



POWER  
POINTS



Microsoft  
Windows<sup>XP</sup>  
Home Edition



Velká kniha  
smluvnic...



Doplnování -  
sjm a podnikání



KONCEPCE pdv



FI - PDV

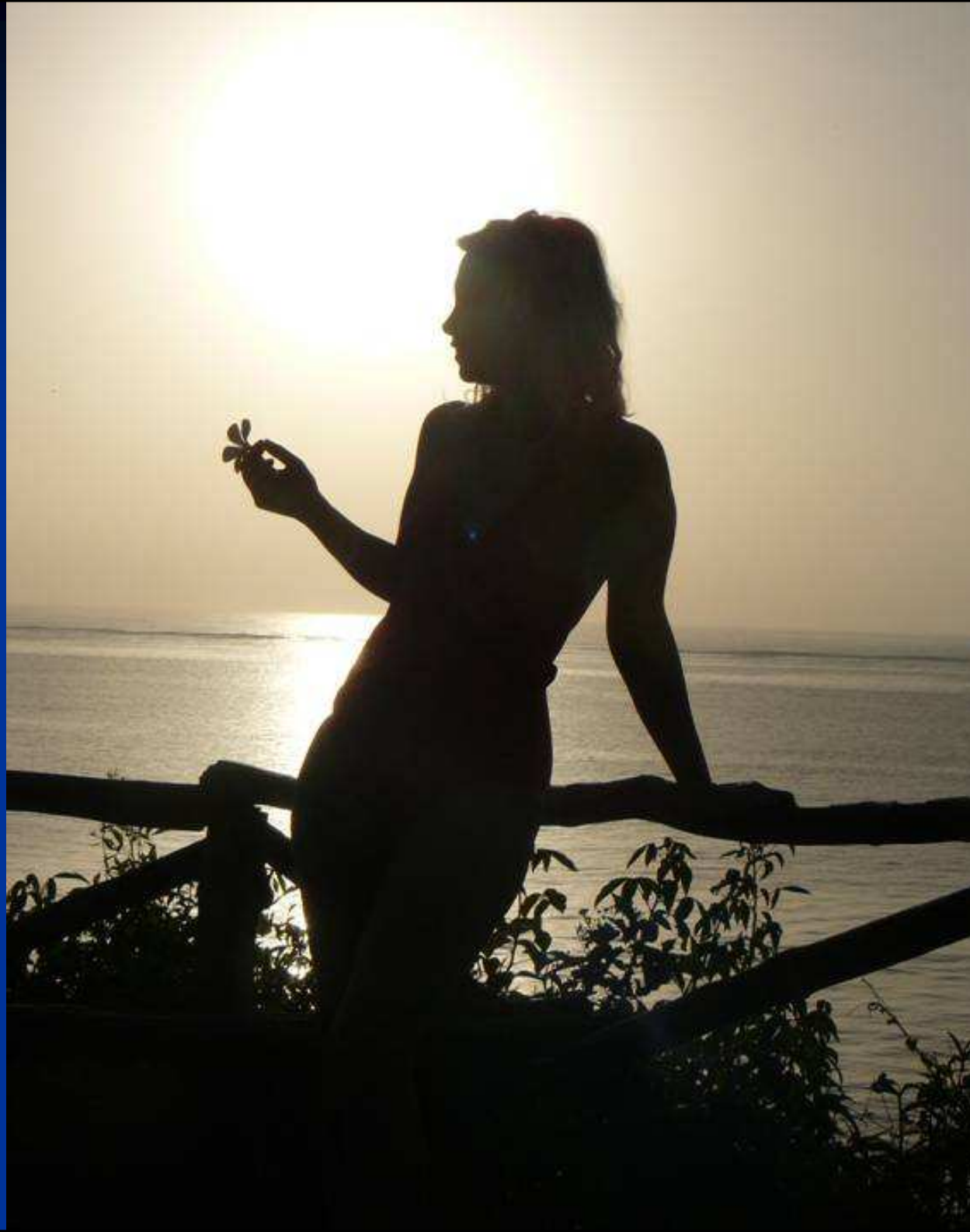









FDC

LUDWIG MIES VAN DER ROHE





- **Seznam světového dědictví,  
vedený UNESCO v Paříži**

**Úmluva o světovém kulturním a přírodním  
dědictví (1972)**

(č. 159/91 Sb.)







# REŠERŠNÍ DATABÁZE PRŮMYSLOVÝCH VZORŮ

ÚŘAD PRŮMYSLOVÉHO VLASTNICTVÍ

Poslední aktualizace 20.10.2004 23:00.

Databáze obsahuje národní průmyslové vzory zapsané do rejstříku- bibliografie a vyobrazení od č. zápisu 3500.

(21) Číslo přihlášky: **1996-29233**

(11) Číslo zápisu: **27019**

(22) Datum podání  
přihlášky: 05.06.1996

(15) Datum zápisu: 26.08.1997

(54) Název: **Přední maska osobního automobilu**

(73) Vlastník: ŠKODA AUTO A. S., Mladá Boleslav, CZ

(72) Původce: van Braeckel Dirk, Praha, CZ

(51) Zatřídění 12-16

(Locarnské/národní):

(45) Datum 26.08.1997

zveřejnění:

(28) Počet vzorů při 1

zápisu:

(55) Vyobrazení:

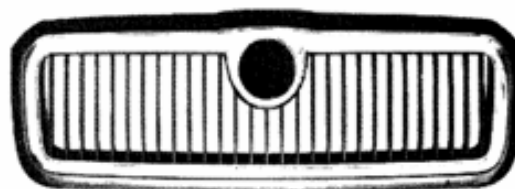

1.1

## UPOZORNĚNÍ

Tento výpis má pouze informativní charakter a údaje pro jeho vytvoření byly získány na síti Internet.

Domníváte-li se, že obsahuje chyby, obraťte se prosím na Úřad průmyslového vlastnictví.

Údaje byly získány na <http://www.upv.cz> dne 21.10.2004 16:25

Nápověda při problémech tisku češtiny

# REŠERŠNÍ DATABÁZE PRŮMYSLOVÝCH VZORŮ

ÚŘAD PRŮMYSLOVÉHO VLASTNICTVÍ

Poslední aktualizace 20.10.2004 23:00.

Databáze obsahuje národní průmyslové vzory zapsané do rejstříku- bibliografie a vyobrazení od č. zápisu 3500.

(21) Číslo přihlášky: **1989-22143**

(11) Číslo zápisu: **21956**

(22) Datum podání  
přihlášky: 16.03.1989

(15) Datum zápisu: 17.04.1991

(54) Název: **Ozdobný disk kola vozidla**

(73) Vlastník: ŠKODA AUTO A.S., Mladá Boleslav, CZ

(72) Původce: Kindl Jaroslav ing., Mladá Boleslav, CS

(51) Zatřídění 12-15.02

(Locarnské/národní):

(45) Datum 17.04.1991

zveřejnění:

(28) Počet vzorů při 1

zápisu:

(55) Vyobrazení:

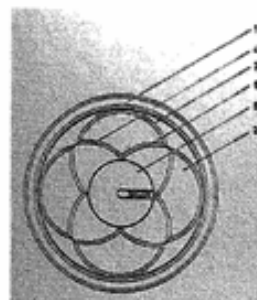

1 . 1

## UPOZORNĚNÍ

Tento výpis má pouze informativní charakter a údaje pro jeho vytvoření byly získány na síti Internet.

Domnívate-li se, že obsahuje chyby, obraťte se prosím na Úřad průmyslového vlastnictví.

Údaje byly získány na <http://www.upv.cz> dne 21.10.2004 16:24

Nápověda při problémech tisku češtiny

# PRÁVO PŘEDNOSTI

- **Právo přednosti** (priority) zapisovatelných práv průmyslového vlastnictví k:
  - ✓ **technickým výtvorům nebo označením**  
= formální právo rejstříkové
- **Význam v povaze** technického výtvoru nebo označení, která mohou být **shodná**, a přitom na sobě **nezávisle vzniklá**; *např. shodné vynálezy nebo shodné známky výrobků*

# Úřad průmyslového vlastnictví

Antonína Čermáka 2a, 160 68 Praha 6

Telefon: 220 383 111

Fax: 224 324 718

## PŘIHLÁŠKA VYNÁLEZU se žádostí o udělení patentu

č. jednací, datum podání, čas podání

Požádání o přejetí přihlášky vydáno:

dne:

osobně / poštou

Třída

Referent

Kód

vypis Úřad

### 1 Druh přihlášky

Přihláška národní

Přihláška PCT - národní fáze, číslo přihlášky PCT

Přihláška zahraniční

Přihláška vyloučená z původně podané PV číslo

### 2 Název vynálezu

### 3 PŘIHLAŠOVATEL (je-li více přihlašovatelů pokračujte na str. 2)

1. Příjmení  
(obchodní firma)

Jméno

Ulice

Město

Stát

Telefon

IC

Datum narození

PSC

Státní příslušnost

Fax

Počet přihlašovatelů

Přihlašovatel je i povodce

ano

ne

### 4 Zástupce přihlašovatele

Příjmení  
(název)

Jméno

Ulice

Město

Telefon

PSC

Fax

V případě generální plně moc uveďte číslo příkazu Úřadem

Číslo jednací zástupce

### 5 Seznam příloh

3x popis vynálezu

3x patentové nároky

3x anotace

3x obrázek k anotaci

3x počet výkresů (v sesti)

3x doklady o nabytí práva  
na patent

1x plná moc

1x potvrzení o deponování  
mikroorganismů

1x žádost o úpnlý průzkum

počet protivých dokladů

počet dalších dokladů

Počet

dopřítujících listů

### 5 Adresa pro doručování (vypňuje se jen v případě, že jde o adresu odlišnou od adresy 3, nebo 4)

Příjmení  
(název)

Jméno

Ulice

Město

Telefon

PSC

Fax

**3 PRÍHLAŠOVATEĽ (pokračovanie)**

2. Prijímateľ (obchodná firma)			
Jméno	IC	Datum narodenia	
Ulice			
Mesto	PSČ	Příslušnosť je i pôvodca	
Stát	Státna príslušnosť	<input type="checkbox"/> ano	<input type="checkbox"/> ne

2. Prijímateľ (obchodná firma)			
Jméno	IC	Datum narodenia	
Ulice			
Mesto	PSČ	Příslušnosť je i pôvodca	
Stát	Státna príslušnosť	<input type="checkbox"/> ano	<input type="checkbox"/> ne

4. Prijímateľ (obchodná firma)			
Jméno	IC	Datum narodenia	
Ulice			
Mesto	PSČ	Příslušnosť je i pôvodca	
Stát	Státna príslušnosť	<input type="checkbox"/> ano	<input type="checkbox"/> ne

5. Prijímateľ (obchodná firma)			
Jméno	IC	Datum narodenia	
Ulice			
Mesto	PSČ	Příslušnosť je i pôvodca	
Stát	Státna príslušnosť	<input type="checkbox"/> ano	<input type="checkbox"/> ne

**7 Právo prednosti podľa medzinárodnej zmluvy**

Počet uplatnených práv prednosti	<input type="checkbox"/>			
Datum podania prihlášky	Číslo prihlášky	Stát / Územie	Číslo patentových nárokov, ke ktorým sa dané právo prednosti vzťahuje	
①				
②				
③				

**8 Jedná sa o podnikový vynález** ano  ne**9 Počet patentových nárokov celkom****10 Nabídka licencie** ano  ne

## 11 PŮVODCE

1. Příjemci

Jméno

Ulice

Město

Stát

PSC  
Státní příslušnost

Počet původců:

2. Příjemci

Jméno

Ulice

Město

Stát

PSC  
Státní příslušnost

3. Příjemci

Jméno

Ulice

Město

Stát

PSC  
Státní příslušnost

4. Příjemci

Jméno

Ulice

Město

Stát

PSC  
Státní příslušnost

5. Příjemci

Jméno

Ulice

Město

Stát

PSC  
Státní příslušnost

12

Místo pro vyznačení způsobu platby.

**Správní poplatek  
je splatný při podání přihlášky  
a je placen\*:**

V pokladně ÚPV

Převodem z účtu

Poštovní poukázkou

Kolkem - zde nalepit

\* Nehodící se škrtněte!

Potvrzuji pravdivost a úplnost shora uvedených údajů  
a žádám o udělení patentu

.....  
propis přiznávatele nebo jeho zástupce  
(případně razítko a právníkův ústředí)



**DOPLŇUJÍCÍ LIST č.**

**3 PŘIHLAŠOVATEL**

Příjmení (obchodní firma)	<input type="text"/>			IC	<input type="text"/>
Jméno	<input type="text"/>			Datum narození	<input type="text"/>
Ulice	<input type="text"/>				
Město	<input type="text"/>			PSC	<input type="text"/>
Stát	<input type="text"/>			Státní příslušnost	Přihlašovatel je i původce <input type="checkbox"/> ano <input type="checkbox"/> ne

Příjmení (obchodní firma)	<input type="text"/>			IC	<input type="text"/>
Jméno	<input type="text"/>			Datum narození	<input type="text"/>
Ulice	<input type="text"/>				
Město	<input type="text"/>			PSC	<input type="text"/>
Stát	<input type="text"/>			Státní příslušnost	Přihlašovatel je i původce <input type="checkbox"/> ano <input type="checkbox"/> ne

**II PŮVODCE**

Příjmení	<input type="text"/>				
Jméno	<input type="text"/>				
Ulice	<input type="text"/>				
Město	<input type="text"/>			PSC	<input type="text"/>
Stát	<input type="text"/>			Státní příslušnost	

Příjmení	<input type="text"/>				
Jméno	<input type="text"/>				
Ulice	<input type="text"/>				
Město	<input type="text"/>			PSC	<input type="text"/>
Stát	<input type="text"/>			Státní příslušnost	

Příjmení	<input type="text"/>				
Jméno	<input type="text"/>				
Ulice	<input type="text"/>				
Město	<input type="text"/>			PSC	<input type="text"/>
Stát	<input type="text"/>			Státní příslušnost	

**7 Právo přednosti podle mezinárodní smlouvy**

Datum podání přihlášky	Číslo přihlášky	Stát / Úřad	Číslo patentových nároků, ke kterým se dané právo přednosti vztahuje
<input type="text"/>	<input type="text"/>	<input type="text"/>	<input type="text"/>

ČESKÁ  
REPUBLIKA

(19)

ÚŘAD  
PRŮMYSLVÉHO  
VLASTNICTVÍ

(21) Číslo přihlášky: 1424-91  
 (22) Přihlášeno: 15. 05. 91  
 (40) Zveřejněno: 18. 11. 92  
 (47) Uděleno: 27. 10. 94  
 (24) Oznámeno udělením ve Vlastníku: 18. 01. 95

(13) Druh dokumentu: B6

(51) Int. Cl.<sup>5</sup>  
 B 24 B 7/10  
 B 24 B 23/08

(73) Majitel patentu:  
 Královopolská strojírna, s.p., Brno, CZ;

(72) Původce vynálezu:  
 Bednář Lubomír, Brno, CZ;

(54) Název vynálezu:  
 Zařízení na broušení těsnicích ploch  
 výměníků

(57) Anotace:  
 Se středovým dílem (19) jsou spojena brusné rameno (8), rameno (13) pohonu a opěrné rameno (14), svírající vzájemně úhel 120°. Tato ramena jsou opatřena prizmatickými koly (11) a pojezdovými koly (12), umístěnými na kruhové dráze (10), připevněné k vnějšímu obvodu trubkovnice (9). Na brusném ramenu (8) je připevněn motor (1), spojený převodem (23) s vřetenkem (2), na jehož hřídeli je brusný kotouč (3). Na ramenu (13) pohonu je uchycen elektromotor (16) se šnekovou převodovkou (15), na jejíž výstupní hřídeli je pastorek (17), který je v záběru s ozubeným věncem (18), pevně spojeným s kruhovou dráhou (10).

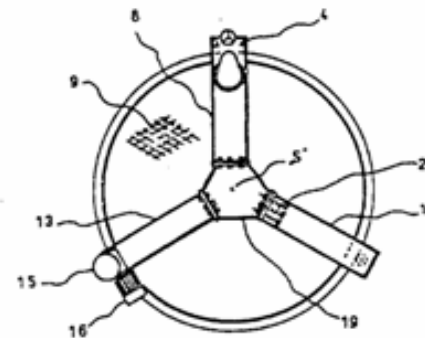

Zařízení na broušení těsnicích ploch výměníků

t1  
22  
ra

#### Oblast techniky

Vynález se týká zařízení na broušení těsnicích ploch výměníků, zejména v jaderných elektrárnách.

23  
vř.  
spe  
na

#### Dosavadní stav techniky

V jaderných elektrárnách dochází vlivem agresivního média ke korozi těsnicích ploch výměníků. Vzhledem k tomu, že výměníky nelze z technických důvodů demontovat a odvézt na opravu, musí se oprava provést přímo ve stísněných prostorách kobek v jaderných elektrárnách. Není známo žádné přenosné zařízení vhodné pro tento účel.

opt  
um:  
kov

#### Podstata vynálezu

Uvedený problém řeší zařízení na broušení těsnicích ploch výměníků podle vynálezu, jehož podstata spočívá v tom, že se středovým dílem zařízení jsou spojena brusná ramena, rameno pohonu a opěrné rameno, svírající vzájemně úhel 120°. Tato ramena jsou opatřena prizmatickými koly a pojezdovými koly, umístěnými na kruhové dráze, připevněné k vnějšímu obvodu trubkovnice. Na brusném ramenu, které je se středovým dílem spojeno pevně, je připevněn motor, spojený převodem s vřeteníkem, na jehož hřídeli je brusný kotouč. Vřeteník je uchycen v prizmatickém vedení. S vřeteníkem je spojen axiální posuvný šroub s ručním kolem, ve směru kolmém na osu trubkovnice stavěcí šroub.

pře  
je  
hou

Na ramenu pohonu, které je se středovým dílem spojeno pevně, je uchycen elektromotor se šnekovou převodovkou, na jejíž výstupní hřídeli je pastorek, který je v záběru s ozubeným věncem, pevně spojeným s kruhovou dráhou.

pos  
šrc  
sta

Opěrné rameno je se středovým dílem spojeno přes tlačné pružiny, nasunuté na spojovacích šroubech s maticemi. Mezi středovým dílem a opěrným ramenem je funkční mezera.

kol  
ele  
pře  
18,

Zařízení podle vynálezu je přenosné, může se namontovat na trubkovnici přímo v kobce jaderné elektrárny.

pru  
vit

#### Přehled obrázků na výkresech

Na připojených výkresech je schematicky znázorněno zařízení podle vynálezu, kde na obr. 1 je celkový čelní pohled na trubkovnici s namontovaným zařízením, na obr. 2 je detailné zachycení brousícího zařízení, na obr. 3 je znázorněn pohon, který umožňuje otáčivý pohyb celého zařízení kolem osy trubkovnice. Na obr. 4 je detail odpružení opěrného ramene.

néh  
pop

#### Příklad provedení vynálezu

Se středovým dílem 19 jsou spojena brusná ramena 8, rameno 13 pohonu a opěrné rameno 14, svírající vzájemně úhel 120°. Brusné rameno 8 a rameno 13 pohonu jsou se středovým dílem 19 spojena pevně, opěrné rameno 14 je se středovým dílem 19 spojeno přes

42-279110-B9  
tlačné pružiny 20, nasunuté na spojovacích šroubech 21 s maticemi 22. Mezi středovým dílem 19 a opěrným ramenem 14 je funkční meze-  
ra  $x = 4$  mm.

výmění-  
Na brusném ramenu 8 je připevněn motor 1, spojený převodem 23 s vřeteníkem 2, na jehož hřídeli je hrncový brusný kotouč 3. Vřeteník 2 je uchycen v prizmatickém vedení 4. S vřeteníkem 2 je spojen axiální posuvový šroub 5 s ručním kolem 6, ve směru kolmém na osu trubkovnice 9 stavěcí šroub 7.

édia ke  
výměníky  
musí se  
derných  
o tento  
Brusné rameno 8, rameno 13 pohonu a opěrné rameno 14 jsou opatřena prizmaticky kolem 11 a pojezdovým kolem 12, které jsou umístěny na kruhové dráze 10, připevněné k vnějšímu obvodu trubkovnice 9 nezakreslenými šrouby.

Na ramenu 13 pohonu je uchycen elektromotor 16 se šnekovou převodovkou 15, na jejíž výstupní hřídeli je pastorek 17, který je v záběru s ozubeným věncem 18, pevně spojeným s kruhovou dráhou 10.

h ploch  
že se  
o poho-  
ramena  
stěnými  
ce. Na  
vně, je  
hřídeli  
vedení.  
lem, ve  
Vřeteník 2 včetně motoru 1 a hrncového brusného kotouče 3 se posouvá se směru osy trubkovnice 9 pomocí axiálního posuvového šroubu 5 s ručním kolem 6. Stavění ve směru kolmém se provádí stavěcím šroubem 7.

Celé zařízení pojíždí prizmatickými koly 11 a pojezdovými koly 12 po kruhové dráze 10. Otáčení celého zařízení umožňuje elektromotor 16 se šnekovou převodovkou 15. Na výstupní hřídeli převodovky 15 je pastorek 17, který zabírá do ozubeného věnce 18, pevně spojeného s kruhovou dráhou 10.

spojeno  
a jejíž  
ým věn-  
Spojení opěrného ramene 14 se středovým dílem 19 přes tlačné pružiny 20 zajišťuje potřebnou tuhost celého zařízení.

Převod 23 může být tvořen například plochými řemeny, klínovitými řemeny, řetězy nebo ozubenými koly.

né pru-  
ředovým  
Hrncový brusný kotouč 3 může být nahrazen jiným druhem brusného kotouče.

ovát na  
Zařízení je určeno na broušení těsnicích ploch trubkovic, popřípadě jiných součástí podobného tvaru.

zařízení  
trubkov-  
achycena  
možňuje  
or. 4 je

, rameno  
. Brus-  
spojena  
eno přes

CZ 279116 B6

P A T E N T O V É   N Á R O K Y

1. Zařízení na broušení těsnicích ploch výměníků, sestávající z pohonu a brousícího zařízení, v y z n a č u j í c í s e t í m, že se středovým dílem (19) jsou spojena brusné rameno (8), rameno (13) pohonu a opěrné rameno (14), svírající vzájemně úhel 120°, která jsou opatřena prizmatickými koly (11) a pojezdovými koly (12), umístěnými na kruhové dráze (10), připevněné k vnějšímu obvodu trubkovnice (9), na brusném ramenu (8), které je se středovým dílem (19) spojeno pevně, je připevněn motor (1) spojený převodem (23) s vřeteníkem (2), uchyceným v prizmatickém vedení (4), přičemž s vřeteníkem (2), na jehož hřídeli je brusný kotouč (3), je dále spojen axiální posuvový šroub (5), ve směru kolmém na osu rotace trubkovnice (9) je s vřeteníkem (2) spojen stavěcí šroub (7).
2. Zařízení na broušení těsnicích ploch výměníků podle nároku 1, v y z n a č u j í c í s e t í m, že na ramenu (13) pohonu, které je se středovým dílem (19) spojeno pevně, je uchycen elektromotor (16) se šnekovou převodovkou (15), na jejíž výstupní hřídeli je pastorek (17), který je v záběru s ozubeným věncem (18), pevně spojeným s kruhovou dráhou (10).
3. Zařízení na broušení těsnicích ploch výměníků podle nároku 1, v y z n a č u j í c í s e t í m, že opěrné rameno (14) je se středovým dílem (19) spojeno přes tlačné pružiny (20), nasunuté na spojovacích šroubech (21) s maticemi (22), mezi středovým dílem (19) a opěrným ramenem (14) je funkční mezera (x).

2 výkresy

23

1

8

ávající  
í se  
rameno  
cí vzá-  
ly (11)  
(10),  
m rame-  
vně, je  
m (2),  
teníkem  
spojen  
rotace  
ib (7).

roku 1,  
) poho-  
uchycen  
a jejíž  
ozube-

roku 1,  
(14) je  
y (20),  
, mezi  
mezera

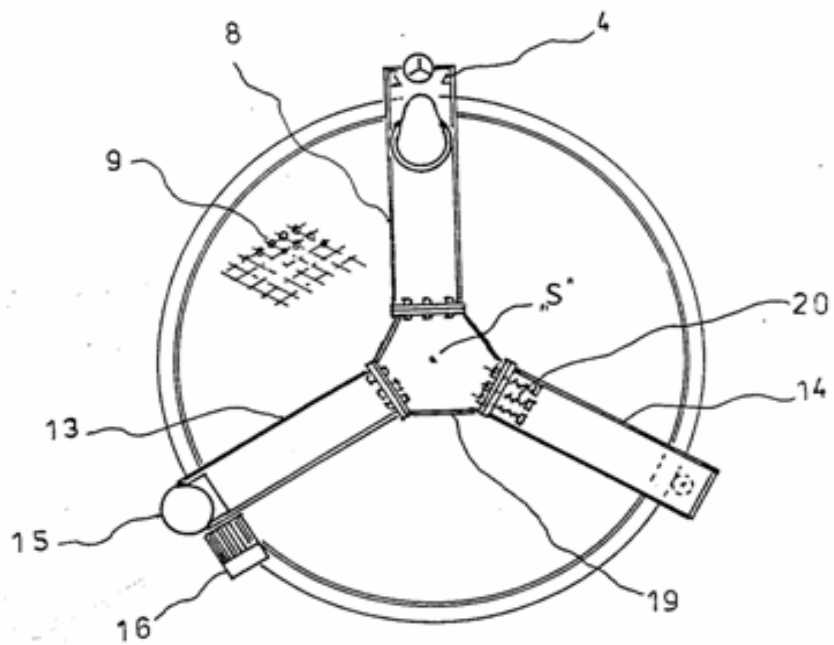

obr. 1

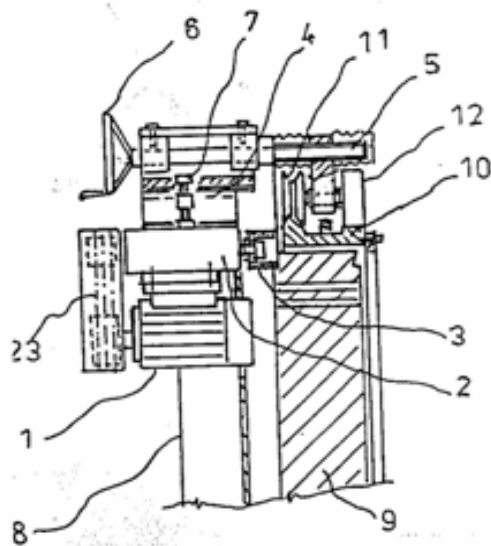

obr. 2

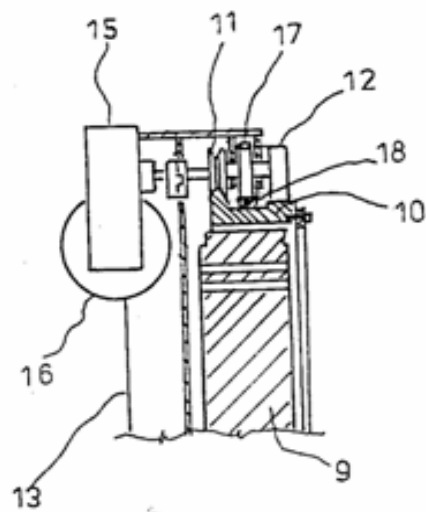

obr. 3

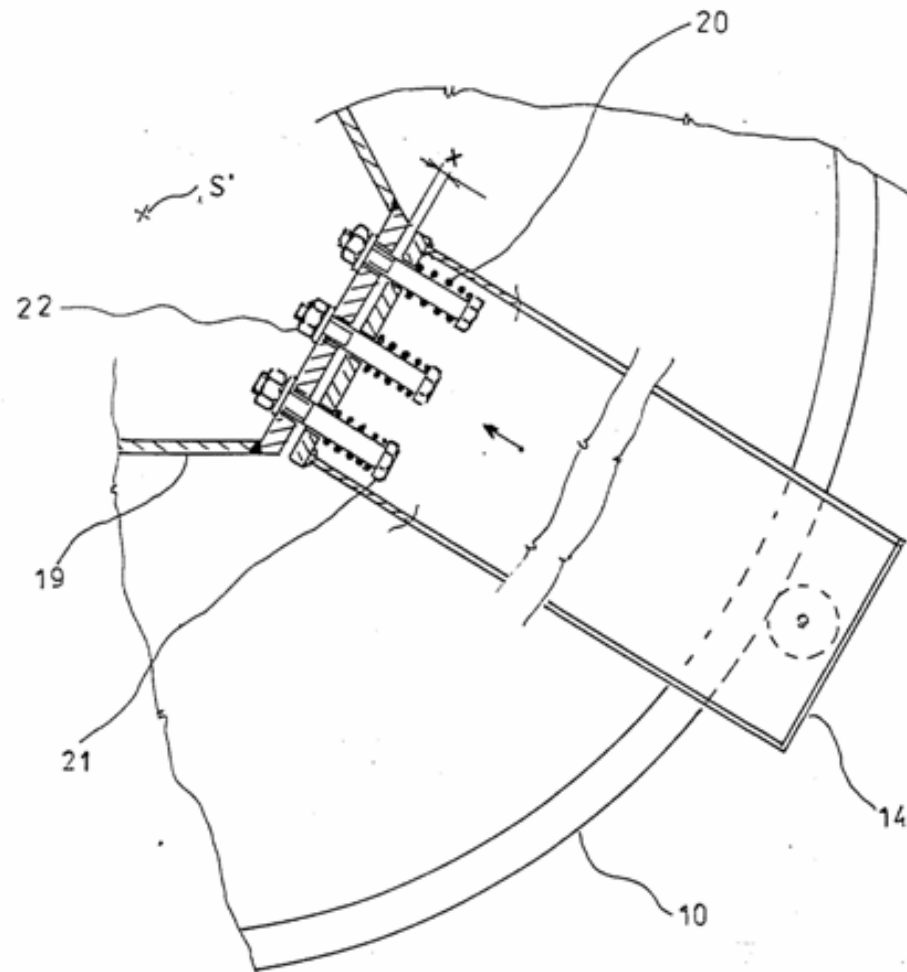

obr.4

Konec dokumentu

ČESKÁ REPUBLIKA

ÚŘAD PRŮMYSLOVÉHO VLASTNICTVÍ

# PATENTOVÁ LISTINA



Ing. Ladislav Jakl, CSc.  
předseda  
Úřadu průmyslového vlastnictví



**Test pojmových znaků  
literárního, jiného uměleckého nebo  
vědeckého díla**



verze 1.1

### Prohlášení shody

*Test pojmových znaků literárního, jiného uměleckého nebo vědeckého díla,<sup>1</sup> rozuměno a dále též použito autorského díla,<sup>2</sup> odpovídá autorskoprávním požadavkům (autorskoprávním pojmovým znakům), které obecně na právní status autorského díla nebo zvlášť na právní status některého autorského díla kladou právní normy vyplývající z:*

- a) *Bernské úmluvy o ochraně literárních a uměleckých děl z 9. září 1886, ve znění pařížské revize z 24. července 1971, vyhl. pod č. 133/1980 Sb., ve znění vyhl. pod č. 19/1985 Sb.*
- b) *Dobody o obchodních aspektech práv k duševnímu vlastnictví, přílohy 1C k Dobodě o zřízení Světové obchodní organizace, vyhl. pod č. 191/1995 Sb.*
- c) *Smlouvy Světové organizace duševního vlastnictví o právu autorském, vyhl. pod č. 33/2002 Sb. m. s.*
- d) *Smlouvy o založení Evropského společenství, vyhl. pod č. 44/2004 Sb. m. s. ,* jakož i z právních aktů z ní odvozených
- e) *českého zákona č. 121/2000 Sb., o právu autorském, o právech souvisejících s právem autorským a o změně některých zákonů (autorského zákona),<sup>3</sup> ve znění zákonů č. 81/2005 Sb., č. 61/2006 Sb., č. 186/2006 Sb. a č. 216/2006 Sb.*

<sup>1</sup> Test byl zveřejněn roku 2005 pod původním názvem *Dotazník pojmových znaků autorských děl* a v prvotní podobě na portálu studentské komory Akademického senátu Právnické fakulty Masarykovy univerzity v Brně, přístupném v síti elektronických komunikací na adrese <http://www.skas.law.muni.cz>. Tiskem vyšla až revidovaná podoba 1.1, a to roku následující.

<sup>2</sup> Názvosloví kolísá na mezinárodní a vnitrostátní české úrovni. Právně doktrinárně se jeví označení „díla literární, jiná umělecká nebo vědecká“, jež používá i český autorský zákon č. 121/2000 Sb., jako nejpřesnější.

<sup>3</sup> Podle předchozího českého autorského zákona č. 35/1965 Sb., ve znění pozdějších předpisů, viz *Telec, I.: Obecný dotazník k posouzení pojmových znaků děl podle autorského zákona. Bulletin advokacie, 1997, č. 5, s. 33 – 36.*

### Položená autorskoprávní otázka

Pomocí testu má být zodpovězena následující autorskoprávní otázka věcného statusu (právní kvalifikace):

\_\_\_\_\_

Tato otázka mi byla položena zadavatelem, jímž je:

\_\_\_\_\_

\_\_\_\_\_

### Předložené podklady

Při posuzování zadané autorskoprávní otázky jsem vycházel z následujících podkladů:

\_\_\_\_\_

Podklady mi byly předloženy \_\_\_\_\_

Za svá jsem vzal skutková tvrzení, obsažená ve shora uvedených podkladech, o jejichž věrohodnosti jsem neměl pochyb, a bez nichž by nebylo lze učinit závěr o právní otázce.

### Hlediska

Východiskem dosažení autorskoprávního závěru mi byly následující skutečnosti (hlediska):

- a) skutkové okolnosti a jejich vzetí za své
- b) odborné posouzení skutečností, k nimž je třeba
- c) právní posouzení.

### Použité metody

K zodpovězení autorskoprávní otázky jsem použil, krom obecně uznávaných nebo právně přikázaných metod výkladu mezinárodních smluv nebo právních předpisů,

následující metody, vedoucí ke zjištění pojmových znaků autorského díla vyplývajících z právního řádu, a to:

- a) metodu uznání skutkových tvrzení
- b) metodu popisnou a rozlišovací
- c) logické metody odvození a rozboru
- d) metodu uměleckého nebo vědeckého vnímání
- e) metodu celkového hodnocení

## 1. Část údajová

- |      |   |
|------|---|
| 1.1  | Název díla  |
| 1.2  | Autorství nebo spoluautorství díla (dílo pravojmenné, pseudonymní, anonymní; dílo jednoho autora nebo dílo spoluautorů) |
| 1.3  | Popis díla (všeobecný popis, část díla, včetně názvu a jmen postav, jednotlivá vývojová fáze, stav dokončení díla)      |
| 1.4  | Rozsah, účel, význam díla <sup>4</sup> aj.  |
| 1.5  | Dílo souborné a popis jeho prvků  |
| 1.6  | Dílo původní nebo odvozené (překlad, úprava, hudební úprava nebo jiné tvůrčí zpracování původního díla)                 |
| 1.7  | Dílo zaměstnanecké nebo za něj považované   |
| 1.8  | Dílo kolektivní   |
| 1.9  | Dílo školní   |
| 1.10 | Dílo audiovizuální nebo audiovizuálně užitě   |
| 1.11 | Dílo na objednávku nebo soutěžní  |
| 1.12 | Druh objektivně vnímatelné podoby vyjádření díla (např. elektronická aj.) a trvalost nebo dočasnost vyjádření           |
| 1.13 | Popis věci (nosiče), jíž, v níž nebo na níž je dílo vnímatelně vyjádřeno  |
| 1.14 | Doba vzniku díla  |
| 1.15 | Stav zveřejnění díla  |

<sup>4</sup> Skutečnosti bez vlivu na pojmové znaky autorského díla; výslovně viz § 2 odst. 1 českého autorského zákona č. 121/2000 Sb.

- 1.16 Stát původu díla
- 1.17 Stav zápisu díla v rejstříku předmětů ochrany, vedeném příslušným kolektivním správcem majetkových práv autorských
- 1.18 Doba trvání event. majetkových práv autorských
- 1.19 Jiné k popisu díla

- 1.20 Údaje o autorovi nebo spoluautorech
- 1.21 Stav zápisu autorství nebo spoluautorství díla v rejstříku předmětů ochrany, vedeném příslušným kolektivním správcem majetkových práv autorských
- 1.22 Jiné k autorovi nebo spoluautorům
- 1.23 Údaje o zaměstnavateli u díla zaměstnaneckého nebo o osobě považované za zaměstnavatele u díla považovaného za dílo zaměstnanecké
- 1.24 Údaje o objednateli nebo vyhlášovatelé soutěže u díla na objednávku nebo soutěžního
- 1.25 Údaje o vykonavateli event. majetkových práv autorských a o právním důvodu tohoto výkonu
- 1.26 Údaje o postupnicích licencí, o nabyvatelích oprávnění z licence nebo podlicence nebo o postupnicích práva výkonu event. majetkových práv autorských k dílu zaměstnaneckému nebo za něj považovanému a o jejich oprávněních

## 2. Část znaková

- 2.1 Věcné (funkční, technické, estetické) prvky, předurčené povahou díla
- 2.2 Věcnými prvky ponechaný volný tvůrčí prostor a jeho využití autorem nebo spoluautory (možnost osobitého tvůrčího ztvárnění)
- 2.3 Umělecké nebo vědecké prvky, vyplývající z volného tvůrčího prostoru
- 2.4 Popis uměleckých nebo vědeckých výrazových prostředků, jimiž je dílo vyjádřeno

- 2.5 Zdroje autorova čerpání [umělecká nebo vědecká představitost (imaginace), umělecký nebo vědecký popud (inspirace), umělecké nebo vědecké vnuknutí (intuice)] nebo zdroje tohoto čerpání jednotlivých spoluautorů
- 2.6 Zvláštní osobní vlastnosti autorovy nebo jednotlivých spoluautorů, vedoucí ke vzniku díla
- 2.7 Poměr mezi věcnými prvky a prvky uměleckými nebo vědeckými

- 2.8 Druh tvůrčí činnosti autorova nebo spoluautorů, vedoucí ke vzniku díla
- 2.9 Druh jiné činnosti, využití autorem nebo spoluautory ke vzniku díla
- 2.10 Poměr mezi vynaloženou tvůrčí činností a činností jinou

- 2.11 Povaha výtvoru (výsledku tvůrčí činnosti autora nebo spoluautorů)
- a) jedinečná (jiným neopakovatelná)
  - aa) jedinečná co do způsobu výběru nebo uspořádání obsahu (u díla souborného)
  - b) původní (vlastní duševní výtvor), (u počítačového programu, fotografie nebo u literární, jiné umělecké nebo vědecké databáze)

- 2.12 Vystižení toho, co je dílem vyjádřeno (vyjádření obsahu)
- a) zvláště vystižení vyjádřeného vědeckého poznatku, a to z hlediska správnosti logického zdůvodnění a jeho přezkoumatelnosti, novosti, uspořádanosti, podstatnosti a použití výzkumného postupu
- 2.13 Vyjádření autorova smyslu pro krásu umění nebo pro utříděnost vědy anebo takového smyslu jednotlivých spoluautorů

- 2.14 Přítomnost alespoň minimálního stupně umělecké nebo vědecké hodnoty díla a v čem spočívá

- 2.15 Objektivní způsobilost díla k uměleckému nebo vědeckému vnímání (vyvolání uměleckého nebo vědeckého dojmu) a způsob smyslového

vnímání díla

2.16 Podřazenost díla pod druh literárního, jiného uměleckého nebo vědeckého díla

### 3. Výjimka z autorskoprávní ochrany

3.1 Druh díla vyjmutého z autorskoprávní ochrany

3.2 Právní důvod výjimky

### 4. Závěr (právní názor)

Na základě shora podaného metodického posouzení autorskoprávní věci vyslovuji následující právní názor, jímž odpovídám na položenou autorskoprávní otázku:

Výše popsané dílo **je / není autorským dílem**.

a to podle *Bernské úmluvy o ochraně literárních a uměleckých děl z 9. září 1886, ve znění pařížské revize z 24. července 1971, vyhl. pod č. 133/1980 Sb., ve znění vyhl. pod č. 19/1985 Sb., Dohody o obchodních aspektech práv ke duševnímu vlastnictví, přílohy 1C ke Dohodě o zřízení Světové obchodní organizace, vyhl. pod č. 191/1995 Sb., Smlouvy Světové organizace duševního vlastnictví o právu autorském, vyhl. pod č. 33/2002 Sb. m. s., Smlouvy o založení Evropského společenství, vyhl. pod č. 44/2004 Sb. m. s., jakož i právních aktů z ní odvozených, a českého zákona č. 121/2000 Sb., o právu autorském, o právech souvisejících s právem autorským a o změně některých zákonů (autorského zákona), ve znění zákonů č. 81/2005 Sb., č. 61/2006 Sb., č. 186/2006 Sb. a č. 216/2006 Sb.*

Autorskoprávně se jedná o dílo .

### D o l o ŷ k a

Prohlašuji na svou odbornou a stavovskou čest, že k výše uvedenému právnímu názoru jsem dospěl podle svého nejlepšího vědomí a svědomí, nezávislé na jiných osobách, pouze na základě výše uvedených podkladů, hledisek, metod a právních norem vyplývajících z citovaných pramenů.

Shora podaný závěr vyjadřuje právní názor posuzovatele, který je argumentačně podložen, jak je výše uvedeno.

*Test pojmových znaků literárního nebo uměleckého díla*, obsahující odborné posouzení shora popsaných skutečností, a to formou odborného vyjádření, jakož i právní názor z něho vyplývající, je předložen bez rozporů.

Tento test obsahuje **osm** číslovaných a v jednu listinu spojených stran **bez příloh**.

Posuzovatel:

V  dne





# EXKURS O PŘIROZENÝCH PRÁVECH AUTORA

©

⒫

®

TM

SM

# PŘIROZENÝ A PRÁVNÍ ŘÁD

- **Přirozený řád** (na lidské vůli nezávislý)  
axiomatická soustava = netřeba dokazovat  
*např. střídání ročních období*
- **Právní řád** (lidskou vůlí stanovený)  
*např. zák. č. 54/1946 Sb., o letním čase*

# PŘIROZENÉ ZÁKLADY

- **Platnost přirozených práv**
- ✓ **uznání neporušitelnosti přirozených práv**  
člověka; preamb. LZPS
- ✓ **slib ústavního soudce chránit neporušitelnost**  
přirozených práv; čl. 85/2 Ú
- **Důsledky pro právo podústavní**
  - důkaz logický a právně rétorický

# PŘIROZENÉ A PŘIROZENOPRÁVNÍ

- **Přirozené**

= **souladné s přirozenými světovými zákonitostmi a důstojností lidského jedince i druhu**

- **Přirozenoprávní**

= **právní doktrína**

**právně filozofická myšlenka (idea)**

**součást právní ideologie**

**různé myšlenky lišící se zdrojem**

**přirozených práv nebo jejich poznatelností**

# PŘIROZENÉ PRÁVO

- **Objektivní pojmový význam**  
= přirozené světové zákonitosti (objektivní řád dějů) se zdrojem ve **vyšší moci**, *např. zákon rovnováhy (Gleichgewichtsgesetz)*
- **Subjektivní pojmový význam**  
= subjektivní **vrozená** přirozená práva každého člověka obsahově **vyplývající** z přirozených světových zákonitostí (přirozeného práva v objektivním právním smyslu)  
*např. subjektivní přirozená práva osobnostní*

# PŘIROZENÉ ZÁKONY

- **Láska** (nikoli nenávist), *Amor vincit omnia* (Vergilius)  
kladné „nastavení“, absolutní hodnota
- **Zpětné působení**; příčina a následek
- **Přitažlivost stejnorodosti**, *Simile gaudet simili*
- **Tíha**
- **Rovnováha**; vyrovnání braní a dávání
- **Pohyb**
- **Vznik a rozklad**; koloběh  
aj.

# KTERÁ PRÁVA JSOU PŘIROZENÁ?

- **Práva vrozená** (*angeborene Rechte*), § 16 ABGB  
*ipso facto* z povahy osobnosti (ABGB)
  1. **přirozená práva osobnostní**  
např. *přirozené právo žít*; žijeme bez ohledu na stát, kmen, rod, církev aj. společenské authority
  2. **jiná práva přirozené povahy**  
X
- **Práva nabyvatelná** (*erwerbliche Rechte*), § 18 ABGB



# USPOŘÁDÁNÍ SUBJEKTIVNÍCH PŘIROZENÝCH PRÁV

- **Nezadatelné nabytí** přirozených práv
- **Nezadatelná existence** přirozených práv
- **Státem upravený výkon** přirozených práv
- **Státem přiznaná ochrana** přirozených práv

# JUDIKATURA: POVAHA PRÁVA AUTORSKÉHO

*„1. Práva autorská se neodvozují od žádného*

*zákonodárství, nýbrž čerpají svůj původ v právu přirozeném, které náleží každému jednotlivci k ochraně a užívání produktů své vlastní činnosti způsobem, který se mu líbí;*

*zákon netvoří na prospěch autora ničádné právo, nýbrž slouží jen k ochraně a úpravě a modalit výkonu práva již existujícího, a to jednak v zájmu autorově, jednak v zájmu veřejnosti.*

*A to je právě důsledek takového zásahu ve smyslu omezujícím, že po určité době dílo případně veřejnosti.*



*2. S výjimkou legislativního omezení má autor literárního nebo uměleckého díla právo zabrániti každému neautorisovanému užívání:*

*plnost jeho práv, obvykle shrnutá v právu edičním a výtvarném, existuje vždy nezávisle od zákonodárství a čím více věda přináší nové metody zužitkování, tím většího rozšíření musí být přiznáno ochraně.“*

*Rozh. smíšeného odvolacího dvora v Alexandrii z 13. 6. 1946,*

*Droit d'auteur, 59, s. 130, čes. Soutěž a tvorba, 1947/3, s. 53 – 54.*

# POZNÁNÍ SUBJEKTIVNÍCH PŘIROZENÝCH PRÁV

## ■ Poznání citem

- právní cit (cit pro dobro a spravedlnost)  
vcítění se pomocí **svědomí**,  
**metoda** citové jurisprudence

## ■ Poznání zdravým rozumem

- povaha věci (*Natur der Sache*)
- míra všech věcí a následky věcí





# 2. ČÁST

## IDEÁLNÍ PŘEDMĚTY

©

®

®

TM

SM

# VĚC V PRÁVNÍM SMYSLU

1. věc hmotná
2. věc nehmotná

1. věc jednotlivá
2. věc hromadná

*universitas rerum*

- podnik
- jiná věc hromadná



# PODNIK

- **Soubor složek podnikání (§ 5 obch. z.)**
  1. hmotné, *např. stroje*
  2. **nehmotné, *např. autorskoprávní licence k rozhlasovému vysílání hudebních děl***
  3. osobní, *např. kvalifikovanost zaměstnanců*
- **Rozhlasová stanice** ✕ **rozhlasový vysílatel**
- **Označení podniku** ✕ **obchodní firma**  
*Zelené rádio*                      *Zelené rádio, a. s.*

# INVESTICE

- **Právní doktrína, mezinárodní smlouvy, judikatura**

= alespoň **potencionální majetková hodnota**, která má **přímý nebo nepřímý hospodářský přínos s nadějí na budoucí výnosy**, a to **bez ohledu na její právní povahu** a na to, zda je **způsobilým předmětem soukromoprávního obratu**

# RŮZNÉ PRÁVNÍ DOKTRÍNY

1. **právní doktrína věcí hmotných a nehmotných**
2. **právní doktrína věcí nehmotných**
3. **právní doktrína nehmotných statků**
4. **právní doktrína osobněmajetkových práv**
5. **právní doktrína duševního vlastnictví**

# NEHMOTNÉ STATKY

- Právní doktrína práv k nehmotným statkům, *Immaterialgüterrecht* (Troller, čes. Knap)

věci hmotné (BGB)

a nehmotné statky **vedle** nich

×

věci hmotné a nehmotné,

*körperliche und unkörperliche Sachen* (ABGB)

(návrh. o. z.)

# OSOBNĚMAJETKOVÁ PRÁVA

- Právní doktrína osobněmajetkových práv

práva smíšená

Československo pol. 60. let 20. st. (slov. *Luby*)

- vliv na čs. zákonodárství 60. - 80. let

# DUŠEVNÍ VLASTNICTVÍ

- **Monistická nebo dualistická (osobní a majetková) právní teorie duševního vlastnictví**

*Intellectual property, geistiges Eigentum*

Předlitavské Rakousko-Uhersko,  
předválečné Československo, vnitrostátně opět  
od 1990 (přes průmyslové vlastnictví)

- doktrinální vliv na bývalé čs. a na současné čes.  
a slov. zákonodárství

*„Vše, co někomu náleží, je jeho vlastnictvím“*

# Z DĚJIN ZÁKONODÁRSTVÍ

- 1883:** literární a umělecké vlastnictví  
z. č. 78/83 Ř. Z., o prodl. ochr. lhůt literár.  
a umělec. vlast.
- 1990 - 91:** **nehmotné statky**  
hospodář. zák. (1964)
- 1991:** duševní vlastnictví  
obch. zák.

# TEORIE DUŠEVNÍHO VLASTNICTVÍ

1. **utilitaristické přístupy**  
*např. užitek z vynálezů*

2. **jiné přístupy**

✓ **morální práva původců kontrolovat své  
výtvoř**

teorie přirozenoprávní, pracovní (*skill and labour*), osobnostní, libertariánské aj.



# DRUHY VLASTNICTVÍ

## Vlastnictví hmotné

- Věci hmotné
- Ovladatelné přírodní síly (plyn aj. energie)

## Vlastnictví nehmotné

- Předměty nehmotné (duševní vlastnictví)  
Průmyslové a jiné duševní vlastnictví
  1. průmyslové vlastnictví  
(*průmyslové a obchodní vlastnictví*)
  2. literární a umělecké vlastnictví

# PŘÍKLAD 1: NAHRANÝ ZVUKOVÝ NOSIČ CD

- **Hmotně vlastnické právo** k movité věci  
= zvukovému nosiči
  - **Nehmotně vlastnické právo** k duševnímu vlastnictví  
= nehmotnému zachycení  
na zvukovém nosiči
1. **právo autorské**  
ke skladbě
  2. **právo výkonných umělců**  
ke hře nebo zpěvu
  3. **právo výrobce zvukových záznamů**  
k hudební nahrávce

LOREENA MCKENNITT  
ELEMENTAL

- 1 BLACKSMITH
- 2 SHE MOVED THROUGH THE FAIR 4:05
- 3 STOLEN CHILD

QRCD101

© 1985 © 1994  
QUINLAN ROAD  
LIMITED  
Box 933  
Stratford, Ontario  
Canada N5A 7M3

Fabriqué en France

COMPACT  
disc  
DIGITAL AUDIO

AAD

QR™

- 4 THE WALK IN THE CLEAR AIR 2:06
- 5 THE BRIGHT FERGUS 3:24
- 6 KEELSWATER 5:19
- 7 THANKS OF CLAUDY 5:37
- 8 WELCOME BY THE HILLS 3:05
- 9 THE LABY 4:26

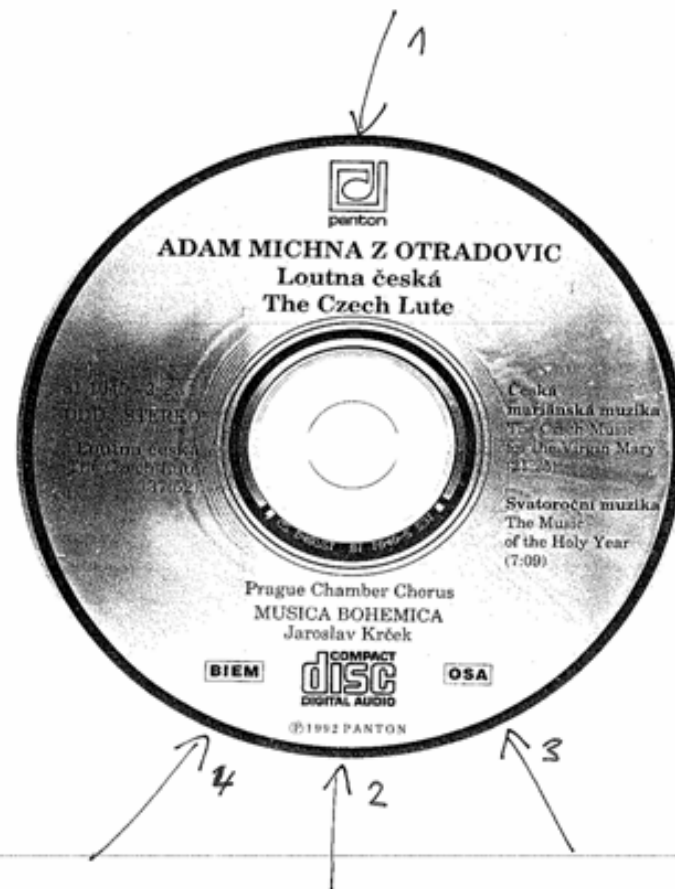

# PŘÍKLAD 2: TELEVIZNÍ POŘAD

- **Televizní vysílač**  
= nemovitá věc
- **Televizní signál**  
= energie
- **Televizní přijímač**  
= movitá věc
- **Televizní vysílání**  
= duševní vlastnictví  
vysílatele
- **Televizní pořad**  
= autorské dílo  
umělecké





## ■ Filozofické pojetí

1. ideální = ideální věc, *např. román, opus*
2. materiální = hmotná věc, *corpus mechanicus*,  
hmotný substrát ideální věci, *např. kniha*

## ■ Právní pojetí

- nehmotná zátěž hmotné věci
- právní zátěž zboží, viz § 433 obch. z.
- nehmotná práva, *Immaterialrechte*
- ideální = lehčí = vyšší ➔ předurčuje právní nakládání s hmotným podkladem

# Souběhy

- **Televizní vysílání obsahuje:**
  1. **filmové dílo autorské**
  2. **zvukový záznam (hudební aj. nahrávku)**
  3. **obchodní firmu aj.**
  
- **Grafická ochranná známka obsahuje:**
  1. **výtvarné dílo grafické**
  2. **obchodní firmu**



## Výsledky dotazu Rešerše OZ (ÚPV, OHIM, WIPO)

Údaje byly získány dne 11.5.2006. Na základě dat ze dne (poslední aktualizace DB): ÚPV 10.5.2006 18:52 OHIM 2.5.2006 00:00 WIPO 9.5.2006 00:00.

1 z 3

Zdroj: ÚPV-ČR  
 Číslo přihlášky: 88477  
 Znění ochranné známky: SPEJBL A HURVÍNEK DIVADLO S+H PRAHA  
 Reprodukce:



Číslo zápisu: 191273  
 Třídy výrobků a služeb: 9, 16, 35, 41  
 Obrazové třídy: 2.1.7, 2.7.11, 27.5.22  
 Datum podání přihlášky: 07.04.1994 CZ  
 Datum práva přednosti: 07.04.1994 CZ  
 Datum zveřejnění: 13.03.1996 CZ  
 Datum zápisu: 24.06.1996 CZ  
 Vlastník/Přihlašovatel: Helena Štáchová, U Anděšky 19, Praha 6, 16200, Česká republika  
 Země původu: Česká republika  
 Zástupce: Mgr. Ing. Marek Němec, Nádražní 106, Sedčany, 26401, Česká republika  
 Stav řízení: Platný dokument  
 Druh: Kombinovaná  
 Získání rozšiřovací způsobilosti: Ne  
 Barevná: Ne  
 Seznam výrobků a služeb: (9) audio a video materiály, desky, kazety, videokazety, videodesky; (16) tiskoviny všeho druhu; (35) činnost propagační; (41) umělecká vystoupení, činnost vyučovací, vzdělávací a zábavná.

[Zpět na hlavní](#)

[Další](#)

# TOM & JERRY™

Mliečna čokoláda / Mléčná čokoláda

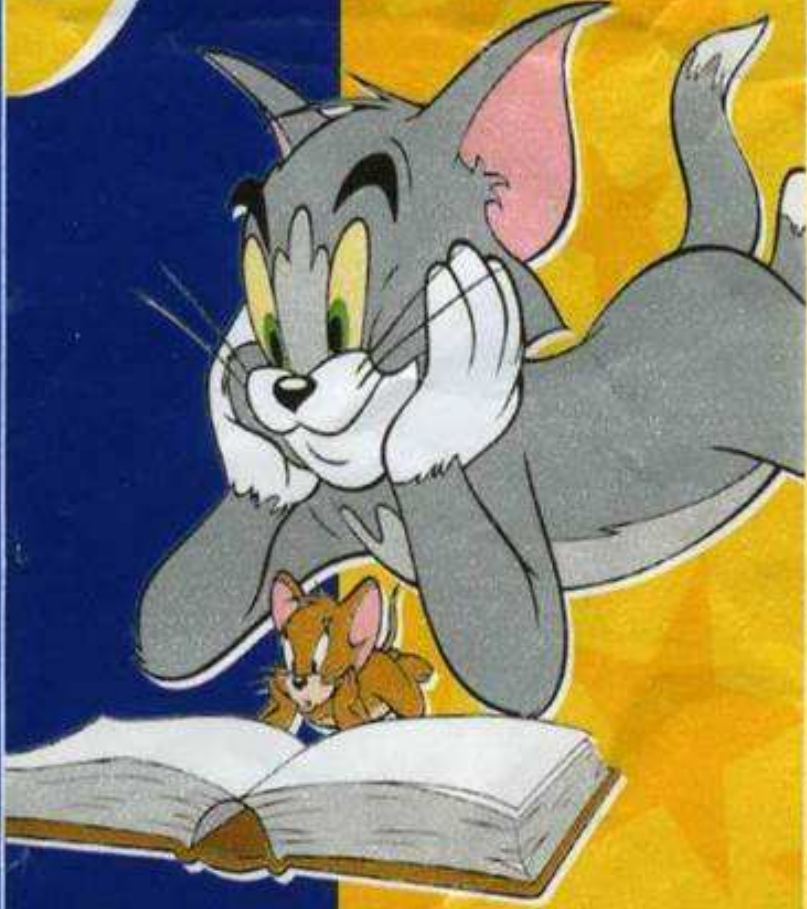

TOM AND JERRY and all related characters and elements are trademarks of Turner Entertainment Co. © 1999.

## Mliečna čokoláda / Mléčná čokoláda / Mlečna čokolada / Mliječna čokolada

**SK** Zloženie: cukor, kakaové maslo, sušené mlieko, kakaová hmota, sušená srvátka, mliečny tuk, emulgátory (lecitín, E 476), hnuťová látka vanílin, stopy arašidov a liskových orieškov, obsah kakaových sušastí min. 28%, mliečnych sušastí min. 22%.

**CZ** Složení: cukr, kakaové maslo, sušené mléko odstředěné, kakaová hmota, sušená syrovátka, mléčný tuk, emulgátory (lecitín, E 476), aromatická látka vanilin, stopy jader arašidů a lískových ořechů. Mléčná čokoládová hmota obsahuje kakaová sušina min. 28%, mléčná sušina min. 22%.

**EU** Sestavine: sladkor, kakavovo maslo, mleko v práhu, kakavova masa, sirotka v práhu, mlečna maščoba, emulgator (lecitín, E 476), vanilija, arašidni in lešnički v sledeh, min. 28% kakava in 22% mleka v čokoladi.

**HR** Sastojci: šećer, kakao maslac, mlijeko u prahu, kakao masa, sirutka u prahu, mliječna mast, emulgatori (lecitín, E 476), vanilin, tragovi kikirikija i lešnjaka. Čokolada sadrži najmanje 28% kakaa i najmanje 22% mlijeka.

**Výrobca / Výrobce / Proizvajalca / Proizvoditelj:** Jacobs Suchard Figaro a.s., Račianska 44, 832 42 Bratislava SK

**Distribútor pro ČR:** Kraft Jacobs Suchard spol. s r.o., Pobřežní 3, 186 00 Praha 8

**Uvoznik:** MERCATOR D.D., Dunajska 107, Ljubljana, tel. 160 10 00

**Uvoznik:** Zadom Zagreb d.o.o., Maksimirska 129, Zagreb, tel./fax. 2395 362

**Hmotnosť / Hmotnost / Teža / Težina:** e 25g

**Datum výroby L / Datum výroby L / Datum proizvodnje:** Spotrebujte do / Minimální trvanlivost do / Uporabno do / Rok uporabe:

**Wyrobené na Slovensku. / Proizvedeno na Slovaškem. / Proizvedeno u Slovačka. /** Uschovajte v suchu. **Chráňte pred mrazom. / Uchovajte při teplotě do 20°C a relativní vlhkosti vzduchu nejvýše 70%. /** Hraniti na hladnem in suhem mestu. / Držati na hladnom i suhom mjestu.

Jacobs Suchard Figaro



8 581040 521509

29.05.01.B

L 29.05 00



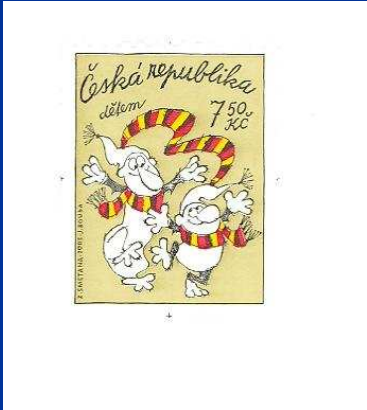

První vydání Babičky 1855

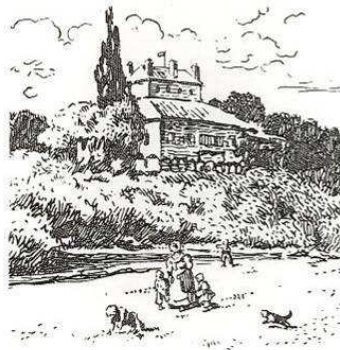

FDC

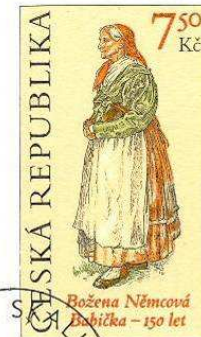



ČESKÁ REPUBLIKA

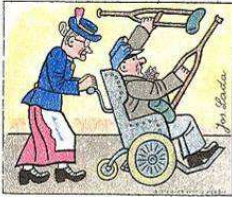

Osudy  
dobrého  
vojáka  
Švejka

4Kč



ČESKÁ REPUBLIKA

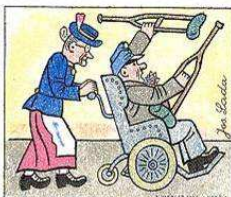

Osudy  
dobrého  
vojáka  
Švejka

4Kč

ČESKÁ REPUBLIKA

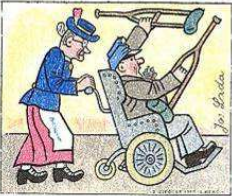

Osudy  
dobrého  
vojáka  
Švejka

4Kč



ČESKÁ REPUBLIKA



Osudy  
dobrého  
vojáka  
Švejka

4Kč

# ČEZ, a. s., a spol. vs. EČEZ, v. o. s.

MS v Praze (1996):

EČEZ, v. o. s., svou zapsanou ochrannou známkou ČEZ, č. 176348, zasáhl do práva autorského k logotypu ČEZ, které svědčí ČEZ, a. s.

- ➔ ÚPV vymazal ochrannou známku vlastníka EČEZ na návrh ČEZ, a. s., již svědčí právo autorské

rozh. ÚPV z 3. 9. 1996



## Výsledky dotazu Rešerše OZ (ÚPV, OHIM, WIPO)

Údaje byly získány dne 4.6.2006. Na základě dat ze dne (poslední aktualizace DB): ÚPV 3.6.2006 18:09 OHIM 22.5.2006 00:00 WIPO 1.6.2006 00:00.

1 z 1

Zdroj: ÚPV-CR  
 Číslo přihlášky: 84176  
 Znění ochranné známky: ČEZ  
 Reprodukce:



Číslo zápisu: 176348

Třída výrobků a služeb: 1, 2, 3, 4, 5, 6, 7, 8, 9, 10, 11, 12, 13, 14, 15, 16, 17, 18, 19, 20, 21, 22, 23, 24, 25, 26, 27, 28, 29, 30, 31, 32, 33, 34, 36, 37, 39, 42

Obrazové třídy: 26.4.5, 26.4.18, 26.4.24, 27.5.1, 27.5.24, 27.5.25

Datum podání přihlášky: 10.11.1993 CZ

Datum práva přednosti: 10.11.1993 CZ

Datum zápisu: 12.05.1994 CZ

Vlastník/Přihlašovatel: EČEZ, v.o.s., Severovýchodní 843, Praha 4-Spořilov, 14100, Česká republika

Země původu: Česká republika

Zástupce: Ing. Chludína Jk, UNIPATENT, J.Masaryka 43-47, Praha 2-Vinohrady, 12000, Česká republika

Stav řízení: Zrušení dokumentu

Druh: Kombinovaná

Získání rozlišovací způsobilost: Ne

Barevná: Ne

Seznam výrobků a služeb: Chemické výrobky pro průmyslové a vědecké účely včetně chemických výrobků pro elektrotechniku, pro fotografii, zemědělství, zahradnictví a lesnictví; umělé pryskyřice včetně umělých pryskyřic pro elektrotechniku, plastické hmoty v surovém stavu; půdní hnojiva přírodní a umělé; prostředky pro hašení, kalení, svařování; prostředky pro konzervaci potravin; třísloviny; průmyslová pojidla; impregnační látky včetně impregnačních látek pro elektrotechnické účely a látky k tvzení oemaru, protipožární nátěry; prostředky pro čištění sporáků; ruf, antimon, alkalické a alkalickozemité kovy, bauxit; barvy, laky, nátěry, fermeže pro průmyslové a umělecké použití včetně použití v elektrotechnice, textilní barvy; přípravky pro barvení potravin a nápojů; barviva, antikorozní a impregnační nátěry včetně impregnačních nátěrů pro elektrotechnické účely; barvířské přípravky, mořidla, přírodní pryskyřice, kovové folie a kovy v prášcích pro účely malířské a dekorátérské; prací a bělicí přípravky, čisticí prášky, mýdlo, leštící a odmašťovací přípravky, výrobky kosmetické a voňavkářské včetně éterických olejů; vodičky na vlasy, zubní pasty a prášky; čisticí a odmašťovací přípravky pro elektrotechnické účely; želatina pro potravinářské účely, mořidla na prádlo, barvy na vlasy; ševcovská smola; průmyslové oleje a tuky včetně transformátorových olejů; mazadla, prostředky na vázání prachu, paliva včetně černého a hnědého uhlí, lignitu a rašeliny, palivové dřevo, oleje a pohonné hmoty, prostředky pro svícení, svíčky, svíce, noční lampičky, knoty; výrobky farmaceutické, zvěrolékařské a zdravotnické; výrobky dietetické pro děti a nemocné; medicijní čaje; chemické výrobky pro lékařské účely; náplastí, obvazový materiál, hmoty určené k plombování zubů včetně amalgamů z drahých kovů a na otisky zubů; kultury mikroorganismů; lékařské pjavky; prostředky; dezinfekční, k hubení rostlinných a živočišných škůdců; antiparazitní látky; obecné kovy v surovém a polozpracovaném stavu a jejich slitiny i s nekovovými materiály; kovy, kovářiny, zvony, stavební materiál z válcovaného a litého kovu, traverzy, kolejnice a jiný kovový materiál určený k železničním účelům; nepohyblivá železniční zařízení; kovové konstrukce pro elektrotechnické účely; řetězy; kovové kabely a dráty s výjimkou drátů k

elektrotechnickým účelům: zámečnické výrobky; kovové roury a trubky; nedobytné pokladny, trezory a schránky; ocelové kuličky; podkovy, hřebíky, šrouby, vruty a jiné kovové výrobky, které nejsou obsaženy v jiných třídách; rudy; stroje a obráběcí stroje s výjimkou těch, které jsou zahrnuty ve tř. 9 a 12; motory, parní a vodní turbíny; soukolí a hnací femeny; zemědělské stroje a líhně; maznice; elektromechanická zařízení pro domácnost včetně drátů, míxérů a mlynků; nástroje poháněné elektrickým motorem nebo jiným mechanickým pohonem; ruční nástroje zastávající funkci nářadí v příslušných oborech; nožířské výrobky včetně nožířských výrobků z drahých kovů, břitev a holicích elektrických strojů; vidličky a lžice včetně z drahých kovů; zbraně sečné a bodné; stroje na střihání vlasů, srsti a vlny; špachtle a jiné náčiní pro umělce; přístroje a nástroje k vědeckým a laboratorním nástrojům; přístroje a nástroje navigační, ř. přístroje určené k přenášení rozkazů, k měření a přístroje všeobecně užívané při řízení lodí a letadel; přístroje a nástroje geodetické; přístroje, zařízení a soustavy pro výrobu, rozvod, přenos a akumulaci elektrické energie všeho druhu včetně dynam, generátorů, alternátorů, transformátorů, rozvaděčů, elektrických kabelů a vodičů, pojistek,bleskojistek, jističů, spínačů, vypínačů, akumulátorů, baterií, boosterů, dozorek, veliň, elektroměrů, fázovacích zařízení, ochranných jiskřiček, kondenzátorů, zařízení pro kompenzaci účinků, konvertorů, měření, odpojovačů, přepětových ochran, elektroenergetických a rozvodových soustav, regulátorů, relé, izolátorů, stožárů pro vedení, tlumivěk, turboalternátorů, hydroalternátorů a termodynamických generátorů; přístroje a pro bezdrátovou sdělovací techniku; přístroje fotografické, kinematografické, optické, včetně promítačů obrazu a zvětšovačích přístrojů; přístroje a nástroje k vážení a měření, přístroje a nástroje pro měření a regulaci elektrických veličin; přístroje a nástroje signalizační včetně signálních píšťal; přístroje a nástroje pro účely záchranné a vyučovací; automaty uváděné v činnost mincí, známek, nebo jinými prostředky; přístroje pro záznam a reprodukci mluveného slova a obrazu; zapisovací pokladny a výpočetní technika všeho druhu; hasiči přístroje; speciální pouzdra pro přístroje a nástroje, které jsou zařazeny do této třídy; elektrická energie; elektrotechnické nástroje a přístroje včetně ručních elektrických svářeček, elektrických žehliček apod.; elektrický vytápěcí podušky, oděvy a součásti oděvů; elektrické ohřevače nohou; elektrické zapalovače a obdobná zařízení nezařazená v jiných třídách; elektromechanická zařízení pro domácí účely určená k čištění včetně vysavačů prachu a l. čistící parket; bezpečnostní a záchranné oděvy; dýchací přístroje; přístroje a nástroje: chirurgické, lékařské, zubolékařské, zvěrolékařské včetně speciálního nábytku pro tyto obory; zdravotnické přístroje a pomůcky včetně ortopedických bandáží, zdravotnických výrobků z gumy, profáz; chirurgické nástroje nožířského charakteru; inkubátory; osvětlovací a topná zařízení, zařízení pro výrobu páry; zařízení pro vaření, chlazení, větrání včetně klimatizace, zařízení pro úpravu vzduchu, zařízení pro rozvod vody a zařízení zdravotnická jiné nezařazená; pozemní vozidla; motory pro pozemní vozidla, poháněcí soukolí a hnací femeny a řetězky pro pozemní vozidla; zařízení pro letadla, lodní a pozemní dopravu; přístroje pro pozemní vozidla; ohřevové přístroje včetně všech výrobků zábravní pyrotechniky; drahé kovy a jejich slitiny; předměty z drahých kovů, jejich slitin a plátovaných kovů; bítéria z umělých a plastických hmot; hodiny, kontrolní hodiny, hodinářské výrobky a chronometrická zařízení včetně spe. článků pouzder; umělecké předměty z bronzu; hudební nástroje včetně mechanických klavírů a jejich příslušenství, struny pro hudební nástroje, hudební skříně; papír a výrobky z papíru, lepenka a kartonážní výrobky; pojdra pro papírenský průmysl; listovní, časopisy, periodika, knihy, výrobky knihařské, fotografie, psací potřeby včetně psacích potřeb z drahých kovů, kancelářská lepidla; nožířské výrobky pro kancelářské účely; potřeby pro umělce, šitce, psací stroje, kancelářské potřeby s výjimkou nábytku; učební a školní potřeby a pomůcky; hrací karty, tiskací písmena; štočky, gutaperčta, guma, baláta, náhražky těchto hmot, které nejsou obsaženy v jiných třídách; polotovary z plastických hmot ve tvaru lůlí, desek, tyčí a podobně; pěnové materiály na bázi gumy a plastických hmot; těsnící hmoty a směly; tepelné, elektrické a zvukové úspárky a izolace; izolační nářeby včetně izolačních nářadí pro elektrotechnické účely; osinek, sídla a výrobky z osinku a sídly; hadice s výjimkou kovových; kůže a její náhražky, výrobky z kůže a jejich náhražek, pokud nejsou obsaženy v jiných třídách; surové kůže a kožešiny; kufry a cestovní brašny, deštníky, slunečníky, hole, biče, postroje a pokrývky na koně a sedlářské výrobky; stavební materiál včetně polozpracovaného řeziva, trámy, příma, dřevěné panely, překážka, kompozitní stavební materiály na bázi dřeva a jiných materiálů, cihly, skleněné cihly, tvárnice, dlaždice, obkládačky, pleklády, dehtové krycí lepenka; podlahové krytiny stavebního charakteru; přírodní a umělé kámen, konstrukce stavebního charakteru pro elektrotechnické účely, cement, vápno, pojiva pro stavební účely, malta, sádra, šterk, kameninové a cementové roury; stavební materiál pro stavbu cest, asfalt, smola, živec; přenosné domy, kamenné pomníky, křty; nábytek včetně kovového a kempingového nábytku; broušená skla a zrcadla; rámy; výrobky ze dřeva, korku, rákosy, štiny, vrbového proutě, rohoviny, kosti, slonoviny, kůže, želoviny, jantaru, perleť, m. otké pleny, buničiny, pokud nejsou zařazeny v jiných třídách; výrobky z plastických hmot pokud nejsou zařazeny v jiných třídách; ložní potřeby, matrace, zíněnky, podhlavníky a podobné; drobné nářadí a přenosné nádoby k domácím a kuchyňským účelům, jako kuchyňské nádobí, vědra, plechové misky a nádoby, misky a nádoby z plastických a jiných hmot, ručně poháněné stroje na mletí, sekání a šisování; odstraňování prachu a nečistot, leštění parket a podobné; hřebeny a mycí houby, toaletní potřeby; kartáče, kartáčnický materiál, pomůcky k úklidu, čistící látky, drátěnky včetně drátěnek z plastických hmot; zboží skleněné včetně okenního skla, výrobky z porcelánu a kameniny, nezařazené v jiných třídách; provazy a struny k technickým účelům, lana a motouzy z přírodních, umělých nebo plastických látek, sítě; stany včetně stanů pro táboření, lodní plachty, pytle; čalounický materiál jako žíně, kapok, peří a mořská tráva a podobné; surová textilní vlna, nů, tkaniny s výjimkou tkanin zařazených ve třídách 22 a 26, pokrývky včetně cestovních pokrývek, ložní prádlo, textilní zboží nezařazené v jiných třídách; tkaniny pro elektrotechnické účely; oděvy, prádlo, boty, stělvíce, trepy včetně sportovních; krajky, výšivky, stuhy, šňerovadla; knoflíky, stiskači knoflíky, háčky, šperníky, spony; zdřovaci uzávěry; umělé květiny, stříky na vlasy, zboží leonské; koberce, rohože, šleclum a jiné podlahové krytiny; čalouny včetně barevných papírových tapet; paravány, voškové

potahové plátno; hry, hračky, tělocvičné a sportovní nářadí včetně sítí; sportovní potřeby nezařazené v jiných třídách; rybářské potřeby včetně návnad; nářadí pro zimní sporty, nářadí pro sportovní hry, zboží plážové a koupací; šermířské sečné a bodné zbraně; ozdoby na vánoční stromky; maso, drůbež, ryby včetně měkkýšů a korýšů, zvěřina; masové vřtačky, konzervovaná, sušená a vařená zelenina a ovoce; rosoly, závaženiny; vejce, mléko a jiné mlékařenské výrobky včetně mléčných nápojů, jedlé oleje a tuky; konzervované potraviny; zelenina naložená v octě; káva, čaj, kakao, cukr, rýže, tapioka, slágo, čokoláda, kávové náhražky; mouka a obilné výrobky určené k lidské výživě včetně ovesných vloček a podobně; nápoje z kávy, kakaa nebo čokolády; chléb, suchary a sušenky, oplatky, koláče, jemné pečivo a cukrovinky, vánoční cukrovinky a čokoládové výrobky; zmrzlina, med, sirup z melasy, kvasnice, prášky do pečiva, sůl, hořčice; pepř, ocet, chuťové omáčky; koření, led; výrobky zemědělské a zahradnické včetně surových obilnin neupravených k lidské výživě a podobně, produkty lesnické včetně neupraveného dřeva; semena, nezařazená do jiných tříd; živá zvířata včetně ryb a drůbeže určených k chovu; čerstvé ovoce a zelenina; sazenice, živé rostliny a přírodní květiny; zvířecí krmiva včetně obilních krmiv; stádo; pivo, lehká piva a ležáky, nealkoholická piva, minerální vody, šumivé a jiné nealkoholické nápoje, sirupy a jiné přípravky k přípravě nápojů; ovocné šťávy a nápoje z ovocných šťáv; vína včetně nealkoholických; ch vín, lihoviny, likéry; tabák v surovém stávu, tabákové výrobky; potřeby pro kufáky, zápačky; pronájem a leasing strojů, elektrotechnických výrobků a dopravních prostředků, zprostředkování koupě a prodeje uvedeného zboží, montáž, drobné úpravy a servis uvedeného zboží, doprava a skladování uvedeného zboží pro vlastní potřebu a potřebu zákazníků.

Zpět na zvlášť

Copyright © 2002-2006 DELTAX Systems ALL Rights Reserved.

**OCHRANNÉ ZNÁMKY****ÚŘAD PRŮMYSLUVÉHO VLASTNICTVÍ**

Poslední aktualizace 28.3.2006 20:08.

Databáze obsahuje pouze platné ochranné známky přihlášené u Úřadu průmyslového vlastnictví.  
Databáze obsahující další ochranné známky platné na území ČR (přihlášené u Světové organizace duševního vlastnictví) je zde.

*Číslo přihlášky:* **87212**  
*Znění ochranné známky:* **UP**  
*Reprodukce:*



*Číslo zápisu:* **185685**  
*Třídy výrobků a služeb:* 41, 42  
*Seznam výrobků a služeb:* Pedagogická a vědecká činnost.  
*Obrazové třídy:* 24.1.15, 27.5.1  
*Datum podání:* 25.02.1994  
*Datum práva přednosti:* 25.02.1994  
*Datum zápisu:* 14.06.1995  
*Kolektivní:* Ne  
*Vlastník/Přihlašovatel:* Univerzita Palackého v Olomouci, Křížkovského 8, Olomouc, 77147, Česká republika  
*Zástupce:* RNDr. Zdeňka Halaxová, TETRAPAT, Horní náměstí 7, Olomouc, 77200  
*Stav řízení:* Zapsaná ochranná známka  
*Druh:* Kombinovaná  
*Barevná:* Ne  
*Získání rozlišovací způsobilosti:* Ne

**UPOZORNĚNÍ**

Tento výpis má pouze informativní charakter a údaje pro jeho vytvoření byly získány na síti Internet.

Domníváte-li se, že obsahuje chyby, obraťte se prosím na Úřad průmyslového vlastnictví.

Údaje byly získány na <http://www.upv.cz> dne 29.3.2006 16:17

Nápověda při problémech tisku češtiny

**OCHRANNÉ ZNÁMKY****ÚŘAD PRŮMYSLOVÉHO VLASTNICTVÍ**

Poslední aktualizace 28.3.2006 20:08.

Databáze obsahuje pouze platné ochranné známky přihlášené u Úřadu průmyslového vlastnictví.  
Databáze obsahující další ochranné známky platné na území ČR (přihlášené u Světové organizace duševního vlastnictví) je zde.

Číslo přihlášky: 355555

Znění ochranné známky:

Brněnské centrum evropských studií

Reprodukce:



BRNĚNSKÉ  
CENTRUM  
EVROPSKÝCH  
STUDIÍ

Číslo zápisu: 271771

Třídy výrobků a služeb: 16, 35, 41, 42

Seznam výrobků a služeb:

(16) papírové suvenýry, kalendáře, tiskopisy, skripta, odborná literatura; (35) propagace a reklama - informační publikace, pamětní medaile a pamětní listy, výroba a prodej propagačních předmětů; (41) vědecká a vydavatelská činnost, vydávání odborných periodik, monografií, odborných referátů, skript, dálkové studium, informace o výchově a vzdělávání, knihovny (půjčovny knih), organizování a vedení kongresů, konferencí, kolokvií, seminářů, symposií a další vědecká setkání s tuzemskou i zahraniční účastí, praktický výcvik, příprava vzdělávacích programů, vyučování, vzdělávání, vzdělávací informace, zkoušení, příprava vojáků pro struktury NATO; (42) činnost v oblasti výpočetní techniky a informatiky - nákup a prodej softwaru, expertízy a poradenská činnost pro průmysl a obchod.

Obrazové třídy: 1.1.2, 1.1.10, 24.1.3, 26.4.16, 26.4.18, 26.4.24, 27.5.8, 27.5.19

Datum podání: 22.06.2004

Datum práva: 22.06.2004

přednosti:

Datum zveřejnění: 12.01.2005

Datum zápisu: 26.04.2005

Kolektivní: Ne

Vlastník/Přihlašovatel: Janáčkova akademie múzických umění v Brně, Beethovenova 2, Brno, 66215, Česká republika  
Masarykova univerzita v Brně, Žerotínovo nám. 9, Brno, 60177, Česká republika  
Mendlova zemědělská a lesnická univerzita v Brně, Zemědělská 1, Brno, 61300, Česká republika

Veterinární a farmaceutická univerzita Brno, Palackého 1/3, Brno, 61242,

Česká republika

Vysoké učení technické v Brně, Antonínská 1, Brno, 60190, Česká republika

Vojenská akademie v Brně, Kounicova 65, Brno, 61200, Česká republika

Statutární město Brno, Dominikánské náměstí 1, Brno, 60167, Česká republika

*Země původu:*

CZ

*Zástupce:*

Ing. Dušan Kendereščí, Lidická 51, Brno, 60200

*Stav řízení:*

Zapsaná ochranná známka

*Druh:*

Kombinovaná

*Barevná:*

Ne

*Získání rozlišovací*

*způsobilosti:*

Ne

---

#### UPOZORNĚNÍ

Tento výpis má pouze informativní charakter a údaje pro jeho vytvoření byly získány na síti Internet.

Domníváte-li se, že obsahuje chyby, obraťte se prosím na Úřad průmyslového vlastnictví.

Údaje byly získány na <http://www.upv.cz> dne 29.3.2006 16:19

Nápověda při problémech tisku češtiny

# OCHRANNÉ ZNÁMKY

## ÚŘAD PRŮMYSLOVÉHO VLASTNICTVÍ

Poslední aktualizace 28.3.2006 20:08.

Databáze obsahuje pouze platné ochranné známky přihlášené u Úřadu průmyslového vlastnictví.  
Databáze obsahující další ochranné známky platné na území ČR (přihlášené u Světové organizace duševního vlastnictví) je zde.

*Číslo přihlášky:* 179735  
*Znění ochranné známky:* SIGILLIUM UNIVERSITATIS SCOLARIUM STUDII PRAGENSIS  
*Reprodukce:*



*Číslo zápisu:* 252486  
*Třídy výrobků a služeb:* 9, 14, 16, 25, 26, 35, 38, 41, 42  
*Seznam výrobků a služeb:* (9) počítačový software; (14) odznaky (z drahých kovů), pamětní medaile; (16) pamětní listy, propagační předměty - papírové suvenýry, kalendáře, tiskoviny - informační publikace o UK, odborná periodika, monografie, odborné referáty, skripta; (25) propagační předměty - trička, kravaty; (26) propagační předměty - odznaky (ne z drahých kovů); (35) poradenská činnost pro průmysl a obchod, propagace a reklama, automatizované zpracování dat; (38) přenos dat; (41) vydavatelská činnost, vydávání odborných periodik, monografií, odborných referátů, skript, vědecké kongresy, konference a další vědecká setkání s tuzemskou i zahraniční účastí pořádaná UK, pořizování a šíření videozáznamů, dokumentárních filmů a fotografií dokumentujících historické památky UK a události ze života UK, pořádání výstav dokumentů z archivních fondů UK a předmětů z historických a vědeckých sbírek UK, zapůjčování písemných, tištěných a trojrozměrných historických materiálů pro výstavy pořádané jinými institucemi, sportovní akce UK; (42) vědecká činnost, počítačové programování, instalace, aktualizace a údržba počítačových programů, vývoj, tvorba a provoz informačních systémů, návrh a správa počítačových sítí, správa a provoz superpočítačů, hostování informačních systémů, návrh a údržba www stránek, technická podpora vzdělávání za využití počítačů, poskytování poradenství v oblasti softwaru, hardwaru a počítačových sítí, podpora a provoz speciálních zařízení a technologií za využití počítačů, podpora multimediálních technologií, pronájem počítačů.  
*Obrazové třídy:* 2.1.2, 2.1.17, 3.1.2, 3.7.2, 24.1.9, 24.3.12, 24.7.15, 27.1.6, 28.11  
*Datum podání:* 13.05.2002  
*Datum práva přednosti:* 13.05.2002  
*Datum zveřejnění:* 11.12.2002

*Datum zápisu:* 24.03.2003  
*Kolektivní:* Ne  
*Vlastník/Příhlašovatel:* Univerzita Karlova v Praze, Ovocný trh 5, Praha 1, 11636, Česká republika  
*Země původu:* CZ  
*Zástupce:* Patentservis Praha a.s., Jivenská 1273/1, Praha 4, 14021  
*Stav řízení:* Zapsaná ochranná známka  
*Druh:* Kombinovaná  
*Barevná:* Ne  
*Získání rozlišovací způsobilosti:* Ne

---

#### UPOZORNĚNÍ

Tento výpis má pouze informativní charakter a údaje pro jeho vytvoření byly získány na síti Internet.  
Domníváte-li se, že obsahuje chyby, obraťte se prosím na Úřad průmyslového vlastnictví.  
Údaje byly získány na <http://www.upv.cz> dne 29.3.2006 16:24

Nápověda při problémech tisku češtiny



# OCHRANNÉ ZNÁMKY

## ÚŘAD PRŮMYSLUVÉHO VLASTNICTVÍ

Poslední aktualizace 28.3.2006 20:08.

Databáze obsahuje pouze platné ochranné známky přihlášené u Úřadu průmyslového vlastnictví.  
Databáze obsahující další ochranné známky platné na území ČR (přihlášené u Světové organizace duševního vlastnictví) je zde.

---

### Viedeňské třídění ochranné známky s číslem spisu:179735

---

- 2.1.2 Muži ozbrojení nebo odění v brnění nebo uniformy
  - 2.1.17 Muži sedící nebo klečící
  - 3.1.2 Lvi heraldičtí
  - 3.7.2 Orli heraldičtí
  - 24.1.9 Erby obsahující vyobrazení zvířat nebo částí zvířecích těl
  - 24.3.12 Pečetě nebo razítka obsahující vyobrazení lidských bytostí nebo jejich částí
  - 24.7.15 Vlajky ve formě trojúhelníku
  - 27.1.6 Písmena nebo číslice, tvořící kruh nebo kružnici
  - 28.11 Nápisy v latinském písmu
-



- **Grafická ochranná známka obsahuje**
  1. **jméno člověka**
  2. **podpis = projev osobní povahy**
  
- **Deník obsahuje**
  1. **projev osobní povahy**
  2. **literární dílo umělecké**

## Výsledky dotazu Rešerše OZ (ÚPV, OHIM, WIPO)

Údaje byly získány dne 4.6.2006. Na základě dat ze dne (poslední aktualizace DB): ÚPV 3.6.2006 18:09 OHIM 22.5.2006 00:00 WIPO 1.6.2006 00:00.  
2 z 2

Zdroj: ÚPV-ČR  
Číslo přihlášky: 194688  
Znění ochranné známky: Jan Becher  
Reproduktor:



Číslo zápisu: 262435  
Třídy výrobků a služeb: 32, 33  
Obrazové třídy: 27.5.11, 27.5.13, 27.5.25  
Datum podání přihlášky: 06.08.2003 CZ  
Datum práva přednosti: 06.08.2003 CZ  
Datum zveřejnění: 17.12.2003 CZ  
Datum zápisu: 23.03.2004 CZ  
Vlastník/Přihlašovatel: Jan Becher - Karlovarská Becherovka, a.s., T. G. Masaryka 57, Karlovy Vary, 36000, Česká republika  
Země původu: Česká republika  
Zástupce: JUDr. Karel Čermák, Čermák Hofeji Myslil a spol., Národní 32, Praha 1, 11000, Česká republika  
Stav řízení: Platný dokument  
Druh: Kombinovaná  
Získání rozlišovací způsobilosti: Ne  
Barevná: Ne  
Seznam výrobků a služeb: (32) nealkoholické nápoje; (33) alkoholické nápoje.

[Předchozí](#) [Zpět na hitler](#)

**Výsledky dotazu Rešerše OZ (ÚPV, OHIM, WIPO)**

Údaje byly získány dne 4.6.2006. Na základě dat ze dne (poslední aktualizace DB): ÚPV 3.6.2006 18:09 OHIM 22.5.2006 00:00 WIPO 1.6.2006 00:00.

1 z 1

---

Zdroj:	ÚPV-ČR
Číslo přihlášky:	156524
Znění ochranné známky:	JOHANN BECHER
Číslo zápisu:	238297
Třída výrobků a služeb:	33
Datum podání přihlášky:	16.06.2000 CZ
Datum práva přednosti:	16.06.2000 CZ
Datum zveřejnění:	15.08.2001 CZ
Datum zápisu:	23.11.2001 CZ
Vlastník/Přihlašovatel:	Jan Becher - Karlovarská becherovka, a.s., T.G. Masaryka 57, Karlovy Vary, 36000, Česká republika
Země původu:	Česká republika
Zástupce:	JUDr. Karel Čermák, Čermák Hotejský Myslí a spol., Národní 32, Praha 1, 11000, Česká republika
Stav řízení:	Platný dokument
Druh:	Slovni
Získání rozlišovací způsobilosti:	Ne
Seznam výrobků a služeb:	(33) alkoholické nápoje.

---

[Zpět na hlavní stránku](#)

### Výsledky dotazu Rešerše OZ (ÚPV, OHIM, WIPO)

Údaje byly získány dne 4.6.2006. Na základě dat ze dne (poslední aktualizace DB): ÚPV 3.6.2006 18:09 OHIM 22.5.2006 00:00 WIPO 1.6.2006 00:00.

1 z 1

Zdroj: ÚPV-ČR  
 Číslo přihlášky: 7204  
 Znění ochranné známky: JOHANN BECHER JB 1807 KARLSBAD  
 Reprodukce:



Číslo zápisu: 114108  
 Třída výrobků a služeb: 33  
 Obrazové třídy: 5.3.17, 7.15.8, 25, 25.1.15, 25.1.17  
 Datum podání přihlášky: 18.05.1919 CZ  
 Datum práva přednosti: 18.05.1919 CZ  
 Datum zápisu: 18.05.1919 CZ  
 Vlastník/Přihlašovatel: Jan Becher - Karlovarská Becherovka, a.s., T.G.Masaryka 57, Karlovy Vary, 36076, Česká republika  
 Země původu: Česká republika  
 Zástupce: JUDr. Karel Čermák, Čermák Holečk Myslí a spol., Národní 32, Praha 1, 11000, Česká republika  
 Stav řízení: Platný dokument  
 Druh: Kombinovaná  
 Získání rozlišovací způsobilosti: Ne  
 Barevná: Ano  
 Seznam výrobků a služeb: (33) ličery.

Zpět na hlavní

# OCHRANNÉ ZNÁMKY

## ÚŘAD PRŮMYSLOVÉHO VLASTNICTVÍ

Poslední aktualizace 1.5.2006 20:00.

Databáze obsahuje pouze platné ochranné známky přihlášené u Úřadu průmyslového vlastnictví.  
Databáze obsahující další ochranné známky platné na území ČR (přihlášené u Světové organizace duševního vlastnictví) je zde.

*Číslo přihlášky:* **130517**  
*Znění ochranné známky:* **Dominik Hašek**  
*Reprodukce:*

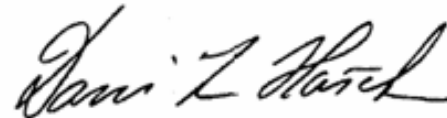

*Číslo zápisu:* **217992**  
*Třídy výrobků a služeb:* 25, 28, 35, 41, 42

*Seznam výrobků a služeb:* (25) oděvy, saka, kalhoty, svetry, košile, obleky, sukně, pláště, trička, kostýmy, cvičební úbory, oděvní doplňky, kravaty, motýlky, šály, rukavice, klobouky, čepice, ponožky, šle, spodní prádlo, kožené ozdoby oděvní, blůzy, barety, šátky, podkolenky, boty, turistické oděvy, pracovní oděvy, oděvy pro volný čas, zejména pro sport, jako dresy, trenýrky, teplákové soupravy, kombinézy a pod.; (28) hry, jako stolní hry, karetní hry, salonní hry všeho druhu, akční hry se stělbou do terče, hračky mechanické, hudební, fyzikální, včetně hraček pro domácí zvířata, tělocvičné a sportovní nářadí, sportovní potřeby, pokud nejsou zařazeny do jiných tříd jako skateboardy, brusle, míče všeho druhu, hole golfové, hokejové a pod., rybářské potřeby včetně návnad, nářadí pro zimní sporty, nářadí pro sportovní hry, výrobky plážové a koupací, šermířské sečné a bodné zbraně, vánoční ozdoby; (35) pořádání výstav k reklamním a obchodním účelům, činnost reklamní a inzertní, průzkum a analýzy trhů, rozmnožování dokumentů, distribuce zboží k reklamním účelům, aranžérství, marketing; (41) výchovná, zábavní, školící, sportovní a kulturní činnost, jako organizace společenských, sportovních, turistických, ekologických a kulturních akcí a slavností, pořádání táborů pro děti a mládež, pořádání školení, předškolní vzdělávání a doškolování, půjčování a rozšiřování knih, novin a časopisů, nakladatelská a vydavatelská činnost; (42) hostinské, restaurační a hotelové služby.

*Obrazové třídy:* 27.5.13  
*Datum podání:* 27.02.1998  
*Datum práva přednosti:* 27.02.1998  
*Datum zveřejnění:* 17.02.1999  
*Datum zápisu:* 27.05.1999

*Kolektivní:* Ne  
*Vlastník/Přihlašovatel:* DOMINATOR s.r.o., Kunderatka 17a, Praha 8 - Libeň, 18000, Česká republika  
*Země původu:* CZ  
*Zástupce:* Müller Václav, patentový zástupce, Filipova 2016, Praha 4, 14800  
*Stav řízení:* Zapsaná ochranná známka  
*Druh:* Slovní grafická  
*Barevná:* Ne  
*Získání rozlišovací způsobilosti:* Ne

---

#### UPOZORNĚNÍ

Tento výpis má pouze informativní charakter a údaje pro jeho vytvoření byly získány na síti Internet.  
Domníváte-li se, že obsahuje chyby, obraťte se prosím na Úřad průmyslového vlastnictví.  
Údaje byly získány na <http://www.upv.cz> dne 2.5.2006 10:39

Nápověda při problémech tisku češtiny

# OCHRANNÉ ZNÁMKY

## ÚŘAD PRŮMYSLOVÉHO VLASTNICTVÍ

Poslední aktualizace 1.5.2006 20:00.

Databáze obsahuje pouze platné ochranné známky přihlášené u Úřadu průmyslového vlastnictví.  
Databáze obsahující další ochranné známky platné na území ČR (přihlášené u Světové organizace duševního vlastnictví) je zde.

*Číslo přihlášky:* **130520**  
*Znění ochranné známky:* **39 DOMINATOR Dominik Hašek**  
*Reprodukce:*



*Číslo zápisu:* **217380**  
*Třídy výrobků a služeb:* 25, 28, 35, 41, 42

*Seznam výrobků a služeb:* (25) oděvy, saka, kalhoty, svetry, košile, obleky, sukně, pláště, trička, kostýmy, cvičební úbory, oděvní doplňky, kravaty, motýlky, šály, rukavice, klobouky, čepice, ponožky, šle, spodní prádlo, kožené ozdoby oděvní, blůzy, barety, šátky, podkolenky, boty, turistické oděvy, pracovní oděvy, oděvy pro volný čas, zejména pro sport, jako dresy, trenýrky, teplákové soupravy, kombinézy a pod.; (28) hry, jako stolní hry, karetní hry, salonní hry všeho druhu, akční hry se střílbou do terče, hračky mechanické, hudební, fyzikální, včetně hraček pro domácí zvířata, tělocvičné a sportovní nářadí, sportovní potřeby, pokud nejsou zařazeny do jiných tříd jako skateboardy, brusle, míče všeho druhu, hole golfové, hokejové a pod., rybářské potřeby včetně návnad, nářadí pro zimní sporty, nářadí pro sportovní hry, výrobky plážové a koupací, šermířské sečné a bodné zbraně, vánoční ozdoby; (35) pořádání výstav k reklamním a obchodním účelům, činnost reklamní a inzertní, průzkum a analýzy trhů, rozmnožování dokumentů, distribuce zboží k reklamním účelům, aranžérství, marketing; (41) výchovná, zábavní, školící, sportovní a kulturní činnost, jako organizace společenských, sportovních, turistických, ekologických a kulturních akcí a slavností, pořádání táboráků pro děti a mládež, pořádání školení, předškolní vzdělávání a doškolování, půjčování a rozšiřování knih, novin a časopisů, nakladatelská a vydavatelská činnost; (42) hostinské, restaurační a hotelové služby.

*Obrazové třídy:* 21.3.7, 27.5.13, 27.5.17, 27.7.2, 27.7.11  
*Datum podání:* 27.02.1998  
*Datum práva přednosti:* 27.02.1998  
*Datum zveřejnění:* 13.01.1999  
*Datum zápisu:* 23.04.1999



*Kolektivní:* Ne  
*Vlastník/Přihlašovatel:* DOMINATOR s.r.o., Kunderka 17a, Praha 8 - Libeň, 18000, Česká republika  
*Země původu:* CZ  
*Zástupce:* Müller Václav, patentový zástupce, Filipova 2016, Praha 4, 14800  
*Stav řízení:* Zapsaná ochranná známka  
*Druh:* Kombinovaná  
*Barevná:* Ne  
*Získání rozlišovací způsobilosti:* Ne

#### UPOZORNĚNÍ

Tento výpis má pouze informativní charakter a údaje pro jeho vytvoření byly získány na síti Internet.  
Domníváte-li se, že obsahuje chyby, obraťte se prosím na Úřad průmyslového vlastnictví.  
Údaje byly získány na <http://www.upv.cz> dne 2.5.2006 10:39

Nápověda při problémech tisku češtiny

# ZEMANOVA KAVÁRNA®



# PŘEDMĚTY

## SOUKROMOPRÁVNÍHO OBTRATU

§ 118/1 o. z. (majetkové hodnoty)

- **Věci (hmotné)**  
a dle povahové přípustnosti věcné a právní:
- **Jiné majetkové hodnoty (než věci hmotné)**
  1. **majetková práva, např. licence k užití díla**
  2. **jiné majetkové hodnoty než majetková práva, např. ochranná známka, obchodní tajemství, doménové jméno, know how aj.**

# MAJETEK

= soubor majetkových hodnot (aktiva)

- **Hmotný**
- **Nehmotný** ➔ nehmotná práva  
*(Immaterialrechte)*
- **Odpisy majetku účetní nebo daňové**

# OCEŇOVÁNÍ NEHMOTNÉHO MAJETKU

## ■ Oceňované statky

1. absolutní majetková práva, *např. patent*
2. relativní majetková oprávnění, *např. patentová licence na výrobní postup*

×

## ■ Výluka z oceňování

1. majetková práva autorská
  2. majetková práva výkonných umělců
- ☞ zákaz převoditelnosti *inter vivos*



## ■ Oceňovací metody

1. **metoda výnosová** ➔ **cena výnosová**  
= součet diskontovaných budoucích ročních čistých výnosů z využívání ode dne ocenění
2. **podpůrná metoda obvyklosti** ➔ **cena obvyklá**,  
není-li jinak možné nebo je-li cena výnosová nepřiměřeně vyšší nebo nižší nežli cena obvyklá

z. č. 151/97 Sb., o oceň. majetku



## ■ **Oceňovatel**

### 1. **koncesovaný živnostník**

- odhadce nehmotného majetku nebo podniku

### 2. **soudní znalec z oboru ekonomika, odvětví ceny a odhady**

## ■ **Ocenění**

### 1. **odborné vyjádření (běžný posudek)**

### 2. **soudně znalecký posudek**

# SPRÁVA CIZÍHO MAJETKU

- **Jménem správce (komisionáře) na účet (ve prospěch) vlastníka (komitenta)**
  
- **Správa cizího majetku:**
  1. *hmotného, např. domovní správa*
  2. **nehmotného, např.**
    - i. *správa cenných papírů*
    - ii. **správa majetkových práv autorských nebo práv souvisejících**



# NAKLÁDÁNÍ

- **Převod duševního vlastnictví (zcizení)**
- **Zastavení duševního vlastnictví**
- **Licenční užívání duševního vlastnictví**
- **Licenční užívání duševního vlastnictví s následným převodem - finanční leasing**



- **Absolutní majetková práva**
  1. převoditelnost (zcizitelnost)  
vyjma majetkových práv autorských  
a výkonných umělců *inter vivos*
  2. zastavitelnost
  3. exekvovatelnost
  4. licencovatelnost
  5. arbitrovatelnost sporu



- **Relativní majetková oprávnění**  
(licence)
- 1. postupitelnost
- 2. zastavitelnost
- 3. exekvovatelnost
- 4. podlicencovatelnost
- 5. arbitrovatelnost sporu

# LICENCE

- **Veřejnoprávní povahy**

= **koncese**, státní povolení  
*např. licence k provozování rozhlasového  
nebo televizního vysílání od RRTV*

= individuální správní akt  
**(správní rozhodnutí)**

- **Soukromoprávní povahy**





1. **smluvní**; titulem licenční smlouva
2. **zákonné**; titulem zákon dovolující zásah do soukromého práva
  - i. **úplatné**
  - ii. **bezúplatné**, *např. citační nebo výstavní v právu autorském*
3. **nucené** při nevyužívání nebo ve veřejném zájmu); titulem správní rozhodnutí ÚPV, MZ, MK přezkoumatelné kasačním soudem

# VEŘEJNÁ NABÍDKA LICENCE

- **Neodvolatelné prohlášení o udělení licence komukoli, vyznačené v rejstříku**
- **Nabyvatelem licence každý, kdo veřejnou nabídku přijme a písemně to sdělí nabízejícímu**
- **Cena licence smluvní**
- **Poloviční správní poplatky za udržování patentu s veřejnou nabídkou licence**

# DRUHY LICENCÍ

- |                        |   |                         |
|------------------------|---|-------------------------|
| ■ Výhradní             | × | nevýhradní              |
| ■ Postupitelné         | × | nepostupitelné          |
| ■ Úplatné              | × | bezúplatné              |
| ■ Smluvní              | × | nucené nebo<br>zákonné  |
| ■ Veřejnou<br>nabídkou | × | jednotlivou<br>nabídkou |



- **Omezené**                      **X**                      **neomezené**
- 1. **způsobem užití**
- 2. **rozsahem užití**
  - i.        **územně**
  - ii.       **časově**
  - iii.      **množstevně**
  - iv.      **jinak, *např. pro jeden obchodní řetězec***



# LICENČNÍ SMLOUVA

- **Typová smlouva**

1. licenční smlouva k předmětům průmyslového vlastnictví (§ 508 obch. z.)
2. licenční smlouva k předmětům práva autorského nebo práv souvisejících (§ 46 aj. a. z., z. č. 106/99 Sb., o svob. příst. k inform.)
3. zvláštní úprava v zákonech průmyslověprávních

- **Netypová smlouva** (o. z.)

## OSVĚDČENÍ LICENCE

\_\_\_\_\_ ,

sídlem v \_\_\_\_\_ ,

zaps. v \_\_\_\_\_ ,

jako oprávněný poskytovatel licence,

**osvědčuje,**

že \_\_\_\_\_ ,

sídlem v \_\_\_\_\_ ,

zaps. v \_\_\_\_\_ ,

je od \_\_\_\_\_ nabyvatelem výhradní licence

k \_\_\_\_\_

v neomezeném rozsahu

a s právem postupným a právem poskytování podlicencí.

**Za poskytovatele:**

V Brně dne \_\_\_\_\_

\_\_\_\_\_

# PŘEVODNÍ SMLOUVA ⇨

- Zcizení předmětu duševního vlastnictví
- Zvláštní úprava v zákonech průmyslověprávních
- **Společenská smlouva** s vklady v penězi ocenitelných hodnotách, *např. know how*

# ← NEPENĚŽITÉ VKLADY

- Nepeněžité vklady do základního kapitálu právnických osob
  1. převoditelná **absolutní** majetková práva  
*např. patent nebo užitný vzor*
  2. postupitelná **relativní** oprávnění (licence),  
*např. nakladatelská licence do základního kapitálu nakladatelské a. s. nebo know how i s předáním dokumentace, v níž je zachyceno*

# JUDIKATURA: VKLAD KNOW-HOW

*„Know-how se zpravidla rozumějí výrobně technické, organizační, obchodní a jiné poznatky, které umožňují vytvořit takový výsledný produkt, který by bez nich být vytvořen nemohl, a které jsou v daném okamžiku a místě výjimečné.*

*Pro vklad do obchodní společnosti musí být poznatky oddělitelné od jejich nositelů (autorů) a zachytitelné na hmotném substrátu, v dokumentaci. Poznatky musí umožňovat jejich převod či přechod.*





*Otázka, zda se jedná o know-how v technickém smyslu, je otázkou znaleckou, otázka, zda se jedná o know-how jako nepeněžitý vklad do základního kapitálu společnosti, tedy zda předmět vkladu je ve skutečnosti know-how v právním smyslu, je otázkou právní, kterou nemůže řešit znalec, nýbrž soud.“*

*VS v Praze 2. 11. 05, čj.: 7 Cmo 209/2005-44, Práv. rozhl., 2006/8, s. 308 an.*

# CENA LICENČNÍ NEBO PŘEVODNÍ SLUŽBY €

- **Cenové právo soukromé a veřejné**  
z. č. 526/90 Sb., o cenách, vyhl. č. 580/90 Sb.
- **Zákaz zneužití hospodářského postavení**
  1. **nepřiměřeným hospodářským prospěchem**  
za cenu zahrnující:
    - a. **neoprávněné náklady**
    - b. **nepřiměřený zisk****= zvýšení ceny × ceně obvyklé**
  2. **narušováním tržního prostředí  
podnákladovými cenami**

# SPOLEČENSTVÍ

1. **patentová sdružení** (*patent pools*) § 829 o. z.
  2. **sdružení know-how**
  3. **sdružení výrobců nebo zpracovatelů zboží na území** ➔ **aktivní věcná legitimace**  
k podání žádosti o zápis označení původu  
nebo zeměpisného označení
- **Zákaz omezujících dohod o licencích**  
nebo převodu práv duševního vlastnictví
- ✗ **monopoly** § 4/1 z. o ochr. hosp. sout.



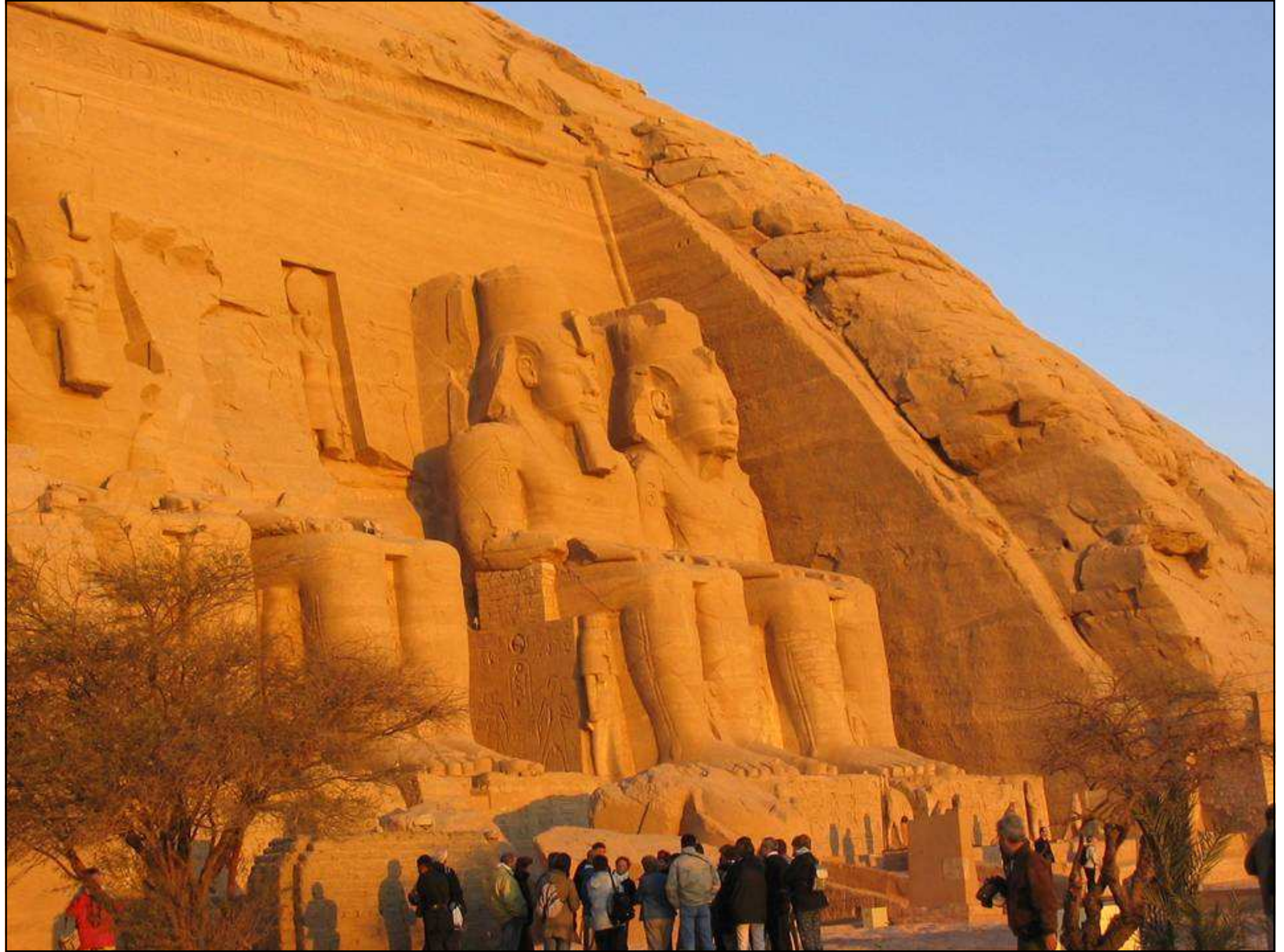

# 3. ČÁST PRÁVNÍ POVAHA A SOUSTAVA

©

®

®

TM

SM

# SOUKROMÉ NEBO VEŘEJNÉ PRÁVO

## ■ Právní doktríny

### - teorie nadřízenosti

s výjimkou veřejnoprávních smluv (subjektů)

### - teorie subjektů, organická

- teorie zájmová, *Ulpianus: „Publicum est, quod ad statum rei romane spectat, privatum quod ad singulorum utilitatem.“*

## ■ Konstantní judikatura zvláštního senátu

*R 276/04 Sb. NSS a násl.,*

*procesní věci kompetenčních sporů ve správním soudnictví s vazbou rozhodování ve věcech průmyslového vlastnictví*

# SOUKROMÁ NEBO VEŘEJNÁ MOC

## ■ Soukromé právo

*(ius privatum)*

- **soukromá nadřízenost** v soukromých poměrech  
*např. obecně příkazní nebo zvláště pracovní příkazní nadřízenost*
- výkon **nesvrchované** soukromé moci,  
*např. soukromé právo výpovědi soukromé smlouvy*

## ■ Veřejné právo

*(ius publicum)*

- **veřejná nadřízenost** ve veřejných poměrech  
*např. rozkaz*
- výkon **svrchované** veřejné moci,  
*např. soudním rozhodováním o právech*



- nikdo nemá svrchovanou soukromou moc nad jiným
- rovný vztah, *např. pracovní poměr*
- stát má svrchovanou veřejnou moc nad lidmi a právnickými osobami
- vrchnostenský vztah, *např. služební poměr, procesní vztah soudu a účastníka řízení*



# PŘÍKLAD 1: LOGO<sup>®</sup>

**Soukromé právo průmyslově vlastnické**  
k nezapsanému grafickému označení (logu).

**Veřejnoprávní kvalifikace**  
stále soukromého grafického označení (loga)  
na základě **veřejnoprávního úkonu** zápisného  
úřadu (zápisu označení do **veřejného** rejstříku  
ochranných známek)<sup>®</sup>  
se **soukromoprávními účinky**  
za účelem **zvláštní soukromoprávní ochrany**.

# PŘÍKLAD 2: KULTURNÍ PAMÁTKA

**Soukromé právo vlastnické k domu.**

(o. z.)

**Veřejnoprávní prohlášení**

**stále soukromého domu za kulturní památku**

**s veřejnoprávním ochranným režimem**



**za účelem zachování kulturního dědictví.**

(z. č. 20/87 Sb., o st. památk. péči)







# SOUKROMÉ POMĚRY

1. osobní nebo majetkové všeobecné
  2. tvůrčí 
  3. hospodářské vč. soutěžních
  4. obchodní
  5. pracovní  aj., např. pojistné
- 
1. **osobní stav (status)**, *např. vynálezectví*
  2. **jiné soukromé poměry**, *např. závazky*

# SOUKROMOPRÁVNÍ OCHRANA SLABŠÍ STRANY

- Slabší člověk je soukromým právem chráněn
- 1. nezletilec, *srv. práva dítěte* 
- 2. nesvéprávný
- 3. zaměstnanec
- 4. pacient nebo klient
- 5. spotřebitel
- 6. nájemce bytu
- 7. **původce výtvorů**, *např. autor*  *či vynálezce*
- 8. menšinový akcionář aj.

# DRUHY SOUKROMÝCH PRÁV

1. **osobní právo statusové**; *srv. autorství* aj.  
osobní stav
  2. **jiná osobní práva**; *např. osobnostní práva autorská*
  3. **majetková práva**; *např. majetková práva autorská*
- 
1. **práva absolutní**; *např. patent na vynález*
  2. **práva relativní**; *licenční právo závazkové*

# VĚDECKÁ SOUSTAVA SOUKROMÉHO PRÁVA

- **Obecné soukromé právo (právo občanské)**  
*(droit civil, das Zivilrecht, das bürgerliches Recht); ius generale*
  
- **Zvláštní soukromá práva**
  1. právo obchodní
  2. právo cenných papírů
  3. právo pracovní 
  4. **právo průmyslového vlastnictví** ®
  5. právo soukromé mezinárodní

# SOUSTAVA

- **Absolutní práva průmyslového vlastnictví**
  1. právo patentové
  2. právo užitně vzorové
  3. právo průmyslově vzorové
  4. právo topografií polovodičových výrobků
  5. práva na označení
    - i. právo firemní
    - ii. právo známkové
    - iii. právo označení původu a zeměpisných označení



- **Další absolutní nehmotná práva**
  1. právo k odrůdám rostlin
  2. právo obchodního tajemství
  3. právo zlepšovatelské



- **Absolutní práva jiného duševního vlastnictví**
  1. právo autorské
  2. práva související s právem autorským
    - i. právo výkonných umělců
    - ii. právo výrobců zvukových záznamů
    - iii. právo výrobců zvukově obrazových záznamů
    - iv. právo rozhlasových vysílatelů
    - v. právo televizních vysílatelů
    - vi. právo zveřejnitelů dosud nezveřejněných děl
    - vii. právo nakladatelů
  3. zvláštní právo databázové *sui generis*



## ■ Relativní majetková práva

1. nezapisovatelná práva na označení
  - i. právo podnikových označení
  - ii. právo doménových jmen
2. právo know how
3. právo důvěrných informací



# POVAHA PRÁV DUŠEVNÍHO VLASTNICTVÍ

- **Majetková práva s tím, že tvůrčí práva:**

1. právo autorské
2. právo výkonných umělců
3. právo patentové aj. průmyslově tvůrčí
4. právo průmyslově vzorové
5. právo topografií polovodičových výrobků
6. [právo zlepšovateľské]
7. právo k odrůdám rostlin

jsou vedle toho **těž právy osobnostními** z důvodu **osobnostní povahy výtvaru**

# ABSOLUTNÍ PRÁVA OSOBNÍ

1. absolutní práva osobnostní
  - i. všeobecné osobnostní právo lidí nebo právnických osob
  - ii. tvůrčí osobnostní právo lidí – tvůrců (původců)
    - a. autorů
    - b. výkonných umělců
    - c. vynálezců nebo jiných technických tvůrců
    - d. [zlepšovatelů]
    - e. šlechtitelů
2. jiná osobní práva, *např. rodinná*

# ABSOLUTNÍ PRÁVA MAJETKOVÁ

1. právo vlastnické k duševnímu vlastnictví
2. právo na odměnu v některých případech,  
*např. právo nakladatelů*

# RELATIVNÍ PRÁVA MAJETKOVÁ

Např.

1. práva k nezapsaným označením,  
*např. právo k podnikovým označením  
nebo k doménovému jménu*
1. právo know how
2. právo důvěrných informací

# PRÁVA OMEZENĚ MONOPOLNÍ

- **Omezená doba trvání**  
většiny práv duševního vlastnictví  
*např. 20 let u patentu, 70 let po smrti  
autora u autorského díla*
  - ☞ časově omezený monopol  
výlučného práva
  - ✓ srv. též územní monopol

# ZDROJE PRÁVA

## ■ **Prameny psané**

1. mezinárodní smlouvy
2. zákony a jiné předpisy
  - i. ústavní
  - ii. podústavní
    - a. zákonné
    - b. podzákonné

## ■ **Prameny nepsané**

- při svrchovanosti zákona
1. obyčeje
  2. obchodní zvyklosti
  3. zásady spravedlnosti

# PRÁVNÍ NORMY

- **Soukromoprávní normy zásadně dispozitivní**
- **Soukromoprávní normy výjimečně donucující (kogentní), kde to je nutné (rozumné a spravedlivé) z důvodu:**
  1. **ochrany práv nebo svobod jiných osob, např. jiných autorů**
  2. **veřejného pořádku, např. v průmyslovém vlastnictví u věcného statusu**



- **Veřejnoprávní normy donucující**
  1. **veřejná správa průmyslového vlastnictví**
  2. **veřejná správy kultury**
  3. **postih státní nebo profesně samosprávní**
    - soudně trestní
    - správně trestní
    - disciplinární, *viz patentoví zástupci*



# ÚČEL A OBSAH PRÁVNÍ NORMY

Např. § 39 o. z.

- Legislativně politický účel právní normy
- Obsah právní normy (příkaz, zákaz nebo dovolení)

## Pravidlo zachování účelu práva

Je-li porušen obsah právní normy, přičemž účel z ní vyplývající je zachován, je rozhodné zachování účelu za předpokladu, že porušení obsahu nezpůsobuje újmu nebo neohrožuje veřejný pořádek.



# 4. ČÁST VEŘEJNÁ SPRÁVA

©

®

®

TM

SM

# ZAPISOVATELNÁ PRÁVA

- **Práva formální = zapisovatelná**  
do veřejnoprávních rejstříků (výkon veřejné správy)  
  
= většina práv průmyslových
- **Práva neformální = nezapisovatelná**  
  
= práva podle autorského zákona, právo obchodního tajemství, zlepšovací právo, právo doménových jmen aj. nezapsaných označení

# VEŘEJNÁ SPRÁVA

- 1. veřejná správa průmyslového vlastnictví**
  - správní řízení ve věcech průmyslových práv
  - veřejná správa **správních poplatků** ve věcech průmyslových práv
- 2. veřejná správa kultury**
  - státní **koncese** na **soukromou kolektivní správu** práv autorských nebo práv souvisejících s právem autorským
  - státní **dohled** nad touto správou práv

# VEŘEJNÁ SPRÁVA PRŮMYSLOVÉHO VLASTNICTVÍ

## ■ Mezinárodní

### 1. Mezinárodní úřad Světové organizace duševního vlastnictví (WIPO/OMPI) v Ženevě

- mezinárodní zápisy ochranných **známek**
- mezinárodní přihlášky **vynálezů** k patentování
- mezinárodní rešerše a předběžné průzkumy mezinárodních přihlášek vynálezů



2. **Orgán Africké organizace duševního vlastnictví v Yaoundé**
3. **Úřad Africké oblastní organizace průmyslového vlastnictví v Harare**
  - patenty, užité vzory, ochranné známky, průmyslové vzory
4. **Evropský patentový úřad v Mnichově**
  - evropské patenty
  - evropští patentoví zástupci
5. **Euroasijský patentový úřad v Moskvě**
  - euroasijské patenty



**6. Úřad ochranných známek Beneluxu**  
v Haagu

- ochranné známky pro Belgii, Nizozemí a Lucembursko

**7. Úřad vzorů Beneluxu v Haagu**

- průmyslové vzory pro Belgii, Nizozemí a Lucembursko





## ■ Komunitární

### 1. Komise ES v Bruselu

- patentové a průmyslově vzorové licence  
(*Smlouva EURATOM*)
- chráněná zeměpisná označení a označení původu zemědělských výrobků a potravin; *nař.*
- dodatková ochranná osvědčení pro léčivé přípravky a přípravky na ochranu rostlin; *nař.*



**2. Úřad po harmonizaci ve vnitřním trhu  
(známky a vzory) v Alicante**

- ochranné známky Společenství; *nař.*
- (průmyslové) vzory Společenství; *nař.*

**3. Úřad pro odrůdy rostlin Společenství  
v Angers**

- odrůdová práva Společenství; *nař.*



## ■ Česká

1. Úřad průmyslového vlastnictví v Praze
2. Ústřední kontrolní a zkušební ústav zemědělský v Brně
3. Ministerstvo zemědělství v Praze
4. Ministerstvo kultury v Praze
5. Státní zemědělská a potravinářská inspekce v Brně

# VEŘEJNOPRÁVNÍ REJSTŘÍKY

úřední rejstříky věcné

- **Mezinárodní úřad duševního vlastnictví  
v Ženevě**
  1. rejstřík mezinárodních ochranných známek



- **ES: Komise ES v Bruselu**
  1. rejstřík chráněných označení původu a chráněných zeměpisných označení
  2. rejstřík zaručených tradičních specialit
  3. seznam zeměpisných a geopolitických názvů vylučujících nebo omezujících doménová jména v doméně .eu



- **ES: Úřad pro harmonizaci ve vnitřním trhu (známky a vzory), (OHIM), v Alicante**
  1. rejstřík ochranných známek Společenství
  2. rejstřík (průmyslových) vzorů Společenství
  
- **ES: Úřad pro odrůdy rostlin Společenství, (CPVO), v Angers**
  1. rejstřík práv k odrůdám Společenství



- **Úřad průmyslového vlastnictví v Praze**
  1. patentový rejstřík
  2. rejstřík evropských patentů platných na území České republiky
  3. rejstřík užitných vzorů
  4. rejstřík průmyslových vzorů
  5. rejstřík topografií polovodičových výrobků
  6. rejstřík ochranných známek
  7. rejstřík označení původu a zeměpisných označení



- **Ústř. kontr. a zkušeb. ústav zeměděl. v Brně**
  1. rejstřík chráněných odrůd rostlin
  
- **Masarykova univerzita v Brně**
  1. ukládací instituce se statutem mezinárodního ukládacího místa uložení mikroorganismů k účelu patentového řízení



# Úřad průmyslového vlastnictví

Antonína Čermáka 2a, 160 68 Praha 6

Telefon: 224 383 111

Fax: 224 324 718

## PŘIHLÁŠKA OCHRANNÉ ZNÁMKY se žádostí o zápis do rejstříku

č. jednací, datum podání, čas podání

Pobuzení o přijetí přihlášky vydáno

dne:

osobně / poštou

Referent

Kód

vyplní Úřad

### 1 Údaje o ochranné známce - označte křížkem

Ochranná známka v běžném písmu ano  ne  Druh ochranné známky slovní  kombinovaná  obrazová   
Provedení ochranné známky číselné  barevné  Ochranná známka je prostorová ano  ne   
Ochranná známka je tvořena pouze barvou ano  ne

### 2 Přihlašovatel

1. Příjmení  
(obchodní firma)

Jméno

Ulice

Město

Stát

Telefon

IC  
Datum narození

PSČ

Fax

### 3 Zástupce přihlašovatele (je-li přihlašovatel zastoupen na základě plné moci)

Příjmení  
(název)

Jméno

Ulice

Město

Telefon

PSČ

Fax

V případě generální plné moci uveďte číslo příložené Úřadem

Číslo jednací zástupce

### 4 Adresa pro doručování (vyplňuje se jen v případě, že jde o adresu odlišnou od adresy 2 nebo 3)

Příjmení  
(název)

Jméno

Ulice

Město

Telefon

PSČ

Fax

### 5 Právo přednosti podle mezinárodní smlouvy (stát, datum podání)

### 6 Přílohy - označte křížkem

Doklad o právu přednosti  
(uplatňuje-li přihlašovatel  
právo přednosti z mezinárodní  
smlouvy)

Tři fotokopie ochranné  
známky (o rozměrech  
A8 - A4)  
Fotokopie ochranné  
známky se nepřikládají  
k přihlášce ochranné známky  
přihlášeny v běžném písmu

Dvě číselné kopie seznamu  
výrobků a služeb

Plná moc, je-li přihlašovatel  
zastoupen

Další přílohy

8 Ochranná známka se přihlašuje pro tyto výrobky nebo služby (včetně uvedení tříd)

Blank area for listing products or services.

9 Místo pro vyznačení způsobu platby

Správní poplatek je splatný do 1 měsíce ode dne podání přihlášky.

Forma úhrady:

V pokladně ÚPV

Převodem z účtu

Podlovní poukážkou

Kokem - zde natepř!

Pozor: Nehodí se škrtněte

10

Potvrzuji pravdivost a úplnost shora uvedených údajů  
a žádám o zápis ochranné známky

.....  
podeps přihlašovatelem nebo jeho zástupcem  
(případně razítko a právnických osob)

# Úřad průmyslového vlastnictví

Antonína Čermáka 2a, 160 68 Praha 6

Telefon: 220 383 111

Fax: 224 324 718

## PŘIHLÁŠKA PRŮMYSLOVÉHO VZORU se žádostí o zápis vzoru do rejstříku

č. jednací, datum podání, čas podání

Povolení o přijetí přihlášky vydáno:

dne:

osobně / poštou

Referent:

Kód

vypní Úřad

### 1 Druh přihlášky

<input type="checkbox"/>	Přihláška národní	<input type="checkbox"/>	Přihláška jednoduchá obsahující 1 průmyslový vzor
<input type="checkbox"/>	Přihláška zahraniční	<input type="checkbox"/>	Přihláška hromadná obsahující _____ průmyslových vzorů
<input type="checkbox"/>		<input type="checkbox"/>	Přihláška rozdělená z povodné podání přihlášky číslo _____

### 2 Název průmyslového vzoru

\_\_\_\_\_

### 3 Zařídění

\_\_\_\_\_

### 4 PŘIHLAŠOVATEL (je-li více přihlašovatelů pokračujte na str. 2)

1. Příjmení (nebo název firmy)	IC	Počet přihlašovatelů
Jméno	Datum narození	<input type="text"/>
Ulice		
Město	PSC	
Stát	Státní příslušnost	Přihlašovatel je i povodce
Telefon	Fax	<input type="checkbox"/> ano <input type="checkbox"/> ne

### 5 Zástupce přihlašovatele

Příjmení (název)	
Jméno	
Ulice	
Město	PSC
Telefon	Fax

V případě generální plně mocí uvaďte číslo přílohy Úřadem \_\_\_\_\_

Číslo jednací zástupce \_\_\_\_\_

### 7 Seznam příloh

- (5x) fotografie
- (5x) jiná výtvarná
- (1x) učební výtvarku
- (1x) popis vysvětlující výtvarně
- (1x) seznam průmyslových vzorů obsažených v hromadné přihlášce
- plná moc zástupce
- počet dokladů o zahájení priority
- prohlášení přihlašovatele, že se povodce vstává práva být uveden v přihlášce a zápisu do rejstříku
- doklad o nabytí práva podání přihlášky
- počet dalších dokladů příloh
- počet doplňujících listů

### 6 Adresa pro doručování (vypňuje se jen v případě, že jde o adresu odlišnou od adresy 4 nebo 5)

Příjmení (nebo název firmy)	
Jméno	
Ulice	
Město	PSC
Telefon	Fax

**4 PŘÍHLAŠOVATEL (pokračování)**

2. Příjmení (nebo název firmy)	IC		
Jméno	Datum narození		
Ulice			
Město	PSC	Příhlášen je i povodce	
Stát	Státní příslušnost	<input type="checkbox"/> ano	<input type="checkbox"/> ne

3. Příjmení (nebo název firmy)	IC		
Jméno	Datum narození		
Ulice			
Město	PSC	Příhlášen je i povodce	
Stát	Státní příslušnost	<input type="checkbox"/> ano	<input type="checkbox"/> ne

4. Příjmení (nebo název firmy)	IC		
Jméno	Datum narození		
Ulice			
Město	PSC	Příhlášen je i povodce	
Stát	Státní příslušnost	<input type="checkbox"/> ano	<input type="checkbox"/> ne

**3 Právo přednosti podle mezinárodní smlouvy**

Počet uplatněných práv přednosti	<input type="text"/>	Číslo průmyslových vzorů, ke kterým se dává právo přednosti vztahuje		
Datum podání přihlášky	Číslo přihlášky	Stát / Úřad		
①				
②				
③				

**9 Odklad zveřejnění průmyslového vzoru po jeho zápisu do rejstříku**

Žádám o odklad zveřejnění průmyslového vzoru do dne:

**10 Jedná se o zaměstnanecký průmyslový vzor**

ano  ne

## 1 PŮVODCE

1. Přijemci

Jméno

Ulice

Město

Stát

PSC  
Státní příslušnost

Počet původců

2. Přijemci

Jméno

Ulice

Město

Stát

PSC  
Státní příslušnost

3. Přijemci

Jméno

Ulice

Město

Stát

PSC  
Státní příslušnost

4. Přijemci

Jméno

Ulice

Město

Stát

PSC  
Státní příslušnost

5. Přijemci

Jméno

Ulice

Město

Stát

PSC  
Státní příslušnost

12

Město pro vyznačení  
způsobu platby

**Správný poplatek  
je splatný při podání přihlášky  
a je placen:**

V pokladně ÚPV \*

Převodem z účtu \*

Podrovní poukážkou \*

Kolkem \* - zde náleží

\* Nelohodí se škrtněte!

Potvrzuji pravdivost a úplnost shora uvedených údajů  
a žádám o zápis průmyslového vzoru do rejstříku

.....  
podpis přihlašovatele nebo jeho zástupce  
(případně razítko u právnických osob)



ÚŘAD PRO HARMONIZACI VE VNITŘNÍM TRHU (OHIM)  
PŘIHLÁŠKA OCHRANNÉ ZNÁMKY SPOLEČENSTVÍ

Pro národní úřad	Datum přijetí (DDMMRRRR)	Počet stran (včetně listů)	Met. 009
Pro OHM	/ /		
*Jazyky		Značka přihlašovatele/zástupce (nejvíce 20 znaků)	
Jazyk přihlášky nebo kód ISO			
Druhý jazyk			
*Přihlašovatel		Identifikační číslo: (příložená s/adení) <input type="checkbox"/> více přihlašovatelů <input type="checkbox"/> právnická osoba <input type="checkbox"/> fyzická osoba	
Obchodní firma či název nebo jméno a příjmení			
Telefon, fax, e-mail			
Adresa			
Ulice a číslo			
Obec a poštovní směrovací číslo			
Stát			
Adresa pro doručování (je-li odlišná)			
Státní příslušnost / stát, podle jehož práva byla právnická osoba zřízena			
*Vybrazení ochranné známky <input type="checkbox"/> Příložená			
<input type="checkbox"/> Slovní ochranná známka			
<input type="checkbox"/> Obrazová, kombinovaná nebo slovní grafická ochranná známka			
<input type="checkbox"/> Ochranná známka tvořená pouze barvou nebo kombinací barev			
<input type="checkbox"/> Jiná ochranná známka (uveďte jaká)			
<input type="checkbox"/> Prostorová ochranná známka			
<input type="checkbox"/> Zvuková ochranná známka			
<input type="checkbox"/> Uplatňované barvy			
Vyčet barev <input type="checkbox"/> Příložen			
Popis známky <input type="checkbox"/> Příložen			
Omezení rozsahu ochrany (disclaimer) <input type="checkbox"/> Příložená			
<input type="checkbox"/> Kolektivní ochranná známka			
*Seznam výrobků a služeb <input type="checkbox"/> příložen doplnující list			
Číslořad	Výrobky a služby		
Podpis			
Jméno a příjmení		*Podpis	

#124009C501V28

\* Nutno vyplnit

strana číslo

1/1

# PŘIHLÁŠKA OCHRANNÉ ZNÁMKY SPOLEČENSTVÍ

**Zástupce** Identifikační číslo (příloha úřadem)

Obchodní firma či název nebo jméno a příjmení

Telefon, fax, e-mail

**Adresa**  
 Ulice a číslo   
 Obec a poštovní směrovací číslo   
 Dát   
 Adresa pro doručování (je-li odlišná)

Kategorie zástupce  advokát  kvalifikovaný zástupce  sdružení zástupců nebo právnická osoba  zaměstnanec přihlašovatele

---

**Právo přednosti**  Přihlašovatel uplatňuje právo přednosti z následujících dříve podaných přihášek

Úřad, u kterého byla podána dřívější přiháška	Číslo	Datum přihášky*

Dopřijící listy)

---

**Seniorita**  Přihlašovatel uplatňuje právo seniority z následujících dřívějších zápisů

Úřad, u kterého byl proveden dřívější zápis	Číslo	Průmysl	Zápis	Datum práva přednosti*	Datum přihášky*	Datum zápisu*
		<input type="checkbox"/>	<input type="checkbox"/>			
		<input type="checkbox"/>	<input type="checkbox"/>			
		<input type="checkbox"/>	<input type="checkbox"/>			
		<input type="checkbox"/>	<input type="checkbox"/>			
		<input type="checkbox"/>	<input type="checkbox"/>			

Dopřijící listy)

---

**Další přiložené dokumenty**

Právo přednosti doklad  přiložen  bude předložen dodatečně

Seniorita doklad  přiložen  bude předložen dodatečně

Smlouva o užívání ochranné známky (pouze pro selektivní ochranné známky)  přiložena  bude předložena dodatečně

**Příklad:**

seznam výrobků/služeb  přiložen

vytluč barev  přiložen

popisu ochranné známky  přiložen

omezení rozsahu ochrany (Disclaimer)  přiložen

---

**Poplatky**

Základní poplatek za přihášku €

Poplatek za více než 3 třídy výrobků/služeb €

Poplatky celkem €

Odečíst z běžného účtu přihlašovatele / zástupce u OHIM

ihned

jeden měsíc po datu přijetí přihášky

poplatek za třídy spolu se základním poplatkem za přihášku

**Běžný účet u OHIM**

Účet č.

Nepoužít běžný účet u OHIM

**Převod na účet OHIM**

Banco Bilbao Vizcaya Argentaria

La Caixa

Datum převodu (DDMMRRRR)

Platba šekem vystaveným pro OHIM (přiložen)

Jiné způsoby platby

# TMO9PC303V216

\* DDMMRRRR

RESET FORM

strana číslo

<b>Úřad průmyslového vlastnictví</b> Antonína Čermáka 2a 160 68 Praha 6 Telefon: (02) 203 83 111, (02)24 31 15 55 Fax: (02) 24 32 47 18	Potvrzení o podání vydáno osobně zasláno poštou	
1	<b>Žádost o zápis topografie</b> polovodičového výrobku o názvu (označení) ..... ..... .....	
2	jméno nebo název a adresa pro styk s ÚPV telefon fax	VYŘIZUJE: KOD:
3	<b>Přihlašovatel</b> Trvalé bydliště nebo sídlo (mý přihlašovatele) ..... ..... státní příslušnost:	4 <b>Zástupce</b> ..... .....
5	Den prvního, nikoliv však skrytého obchodního využití	
6	Prohlášení o nabytí práva na ochranu <input type="checkbox"/> Přihlašovatel je původcem topografie (§ 3 odst. 1 zák.) <input type="checkbox"/> Topografie byla vytvořena za podmínek podle ustanovení § 3 odst. 2 zák. <input type="checkbox"/> Přihlašovatel je právním nástupcem oprávněného (§ 4 zák.)	
7	Přihlašovací poplatek /5000 Kč/ uložení <input type="checkbox"/> složenkou <input type="checkbox"/> převodem z účtu (doklad nalepit z druhé strany)	
8	Přílohy: a/ ..... výkresů nebo fotografií b/ ..... výkresů s úpravou nečitelnosti c/ ..... kusů polovodičového výrobku d/ ..... stran popisu e/ plná moc	
9	..... podpis přihlašovatele nebo zástupce	



ČESKÁ REPUBLIKA  
ÚŘAD PRŮMYSLOVÉHO VLASTNICTVÍ

VÝPIS Z REJSTŘÍKU

Na základě údajů v rejstříku udělených patentů ke dni 13.11.1996 potvrzujeme:

Číslo patentu uděleného na vynález: 279116  
Číslo přihlášky vynálezu: 1424 - 91.K  
Mezinárodní patentové třídění: B 24 B 7/10, 23/08  
Datum podání přihlášky vynálezu: 15.05.91  
Datum zveřejnění přihlášky vynálezu: 18.11.92  
Právo přednosti podle mezinárodní smlouvy: -

Datum udělení patentu: 27.10.94  
Datum zveřejnění udělení patentu ve Věstníku: 18.01.95

Název vynálezu:  
Zařízení na broušení těsnicích ploch výměníků

Majitel patentu:  
Královopolská strojírna, s.p., Brno, CZ

Původce vynálezu:  
Bednář Lubomír, Brno, CZ

Právní stav:

Patent je v platnosti.

V Praze dne 13.11.1996

Romana Kecová  
vedoucí odd. rejstříků





## ■ **Ministerstvo kultury**

1. evidence periodického tisku tisk. z.
2. evidence českých audiovizuálních děl
3. evidence zahraničních audiovizuálních děl s distribucí v CZ

z. č. 273/93 Sb.



## úřední rejstříky **osobní**

- **Komora patentových zástupců České republiky**
  1. rejstřík patentových zástupců
- **Ministerstvo kultury**
  1. seznam zprostředkovatelů podle a. z.
  2. evidence podnikatelů v oblasti audiovizu
- **Ministerstvo spravedlnosti**
  1. ústřední seznam znalců
- **Krajské soudy**
  1. seznam znalců ve své působnosti

**Portál české veřejné správy:**  
<http://portal.gov.cz>

# SOUKROMOPRÁVNÍ REJSTŘÍKY

soukromé databáze věcné

- **Kolektivní správci majetkových práv**
  1. rejstřík autorských děl
  2. rejstřík uměleckých výkonů
  3. rejstřík zvukových záznamů

s vyvratitelnou legální domněnkou autorství,  
původcovství nebo výrobcovství zapsané osoby  
§ 6, 74 a 78 a. z.

- **CZ.NIC, z. s. p. o.** = přirozený monopolista
  1. centrální registr doménových jmen v doméně .cz  
v síti elektronických komunikací internet



soukromé databáze **osobní**

- **Umělecké agentury, filmoví producenti**  
apod.
  - např. herecké rejstříky apod.

zák. č. 101/00 Sb., o ochr. osob. údajů

# ÚŘEDNÍ SBÍRKY

- **WIPO:** *Úřední věstník*
  - mezinárodní ochranné známky
  - mezinárodní přihlášky patentů
- **ARIPO:** *Úřední věstník*
  - patenty, užité vzory, ochranné známky, průmyslové vzory
- **OAPI:** *úřední publikace*
- **EPÚ:** *Úřední věstník*
  - evropské patenty
- **EAPO:** *Úřední věstník*
  - euroasijské patenty



- **ES - EK:** *Úřední věstník ES*
  - zeměpisná označení a označení původu zemědělských výrobků a potravin
  
- **ES - OHIM:** *Úřední věstník, Bulletin ochranných známek Společenství, Bulletin vzorů Společenství*
  - ochranné známky Společenství
  - (průmyslové) vzory Společenství
  
- **ES - CPVO:** *Úřední věstník*
  - práva k odrůdám Společenství



- **Věstník Úřadu průmyslového vlastnictví**
  - *např.* přihlášky vynálezů k patentování, zapsané ochranné známky, rozhodnutí zásadní povahy
- **Věstník Ústředního kontrolního a zkušebního ústavu zemědělského**
  - práva k novým odrůdám rostlin



# VĚSTNÍK



ÚŘAD PRŮMYSLOVÉHO VLASTNICTVÍ

*0-1160/A*

## část A

střední knihovna  
právní fakulty MU  
Brno

vynálezy

užitné

vzory

topografie

průmyslové

vzory

dodatková

ochranná osvědčení

ISSN 1211 - 4197 / 11. 1. 2006 - ročník 2006

**1**

# 5. ČÁST PRÁVNÍ SOUVISLOSTI

©

®

®

TM

SM

# SOUTĚŽNÍ PRÁVO

- **Právo proti nekalé soutěži**

jedním skutkem zásah do více práv (jednočinný souběh)

- **Soutěžitelé**

1. umělci nebo vědci
2. výkonní umělci
3. vynálezci aj. techničtí tvůrci
4. zlepšovatelé
5. šlechtitelé aj.

- **Seskupení soutěžitelů**

*např. hudební soubor, patentové sdružení, sdružení know how*



# NEKALÁ SOUTĚŽ

- Možný jednočinný skutkový souběh s právem známkovým
- Delikt nekalé soutěže
- Generální klausule

§ 44 obch. z.

případ ⇨

ČESKÁ REPUBLIKA

ÚŘAD PRŮMYSLOVÉHO VLASTNICTVÍ

# OSVĚDČENÍ

O ZÁPISU OCHRANNÉ ZNÁMKY

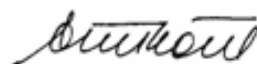

Karel Čada  
předseda  
Úřadu průmyslového vlastnictví

111. Číslo známky:	232209	730. Název a sídlo majitele
Druh známky:	Kombinovaná	551. Záznam o kolektivní známce
220. Datum podání:	08.02.2000	570. Seznam výrobků a služeb
151. Datum zápisu:	28.03.2001	156. Obnova
320. Právo přednosti:	08.02.2000	790. Licenční smlouva
210. Spisová značka:	151681	800. Zahraniční zápisy
		740. Zástupci
		099. Poznámka
		180. Zánik

*/číslování dle INID  
kódů- standard OMPI/*

---

*Ochranná doba zapsané ochranné známky je deset let a počíná běžet ode dne, kdy přihláška ochranné známky došla do Úřadu. Žádost o obnovu zápisu lze podat nejdříve v posledním roce ochranné doby a nejpozději šest měsíců po jejím uplynutí.  
(§23 odst. 2 zákona č. 137/1995 Sb.)*

---

730. STARKL - zahradník spol. s r. o.  
Kalabousek 1661  
286 01 Čáslav  
Česká republika

570. (1) chemické výrobky pro zahradnictví a zemědělství, hnojiva; (16) výrobky z papíru, papírové obalové materiály, propagační materiály, letáky a časopisy; (31) rostliny, semena, sazenice, plody pro zahradnictví a zemědělství (zejm. hlízy, cibulky); (35) reklamní činnost; (39) zásilková služba a všechny úkony s tím spojené; (42) zahradnictví, zahradní architektura, zahradní služby a poradenství.

Třídy výrobků a služeb:

1  
16  
31  
35  
39  
42

## Znění či vyobrazení ochranné známky

111. Číslo známky: 232209

210. Spisová značka: 151681

---



V Praze dne: 22.5.2001

Za správnost: *Brůna*



# STARKL

zahradník

Vstupte s námi do království květin!!!  
Neopakovatelná akce!

## VELKÁ PODZIMNÍ VÝSTAVA RŮŽÍ U ZAHRADNÍKA STARKLA

30.000 květů růží  
a podzimních květin  
největší výstava  
růží v Evropě

**ZDARMA  
VSTUPNÉ**

na velkou výstavu růží  
a podzimních  
květin

**+ ZDARMA  
DÁRKY pro každého**

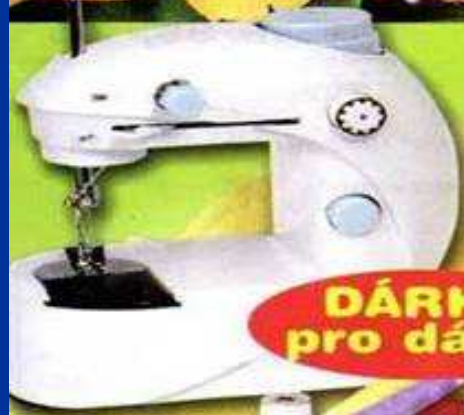

**DÁRKY  
pro dámy**

PRAKTICKÝ  
ŠÍJÍ STROJ  
různé typy



**nebo pro  
manželské  
páry**

SADA KVALITNÍCH NOŽŮ  
zn. Solingen včetně prkénka  
v praktickém kufríku



**DÁRKY  
pro pány**

MODERNÍ RÁDIO  
AM/FM

... a to vše 139,-  
nyní za pouhých

**89,- Kč**

a navíc **ZDARMA** pro každého  
**PRAKTICKÝ VENKOVNÍ TEPLMĚR!**



# ← PRÁVO ANTIMONOPOLNÍ

- **Právní monopoly** = většina práv duševního vlastnictví  
*srv. jedinečnost autorského díla, právo přednosti zápisných práv*
- **Zákaz zneužití dominantního postavení** na trhu  
*např. odmítnutí přístupu uživatele k licenci k užití hromadných předmětů kolektivní správy práv  
srv. tržní sílu kolektivního správce majetkových práv autorských nebo souvisejících*
- **Soudní ochrana soukromého práva**
- **Úřad pro ochranu hospodářské soutěže v Brně**



## ■ Monopol

1. přirozený
2. právní, *např. kolektivní správa autorských práv nebo souvisejících práv*

## ■ Soutěž

1. hospodářská
2. politická
3. ideová aj.

# SPOTŘEBITELSKÉ PRÁVO

## ■ Právní ochrana spotřebitele

1. soukromoprávní
2. veřejnoprávní

*např. před nekalými obchodními praktikami*

⇒ práva na označení, právo proti nekalé soutěži

⇐ nekalé obchodní praktiky vůči spotřebiteli

# LITERATURA

*Boháček/Jakl*, Právo duševního vlastnictví. Praha 2002.

*Dobřichovský*, Moderní trendy práv k duševnímu vlastnictví v kontextu evropského práva, Dohody TRIPS a aktivit WIPO. Praha 2004.

*Horáček/Čada/Hajn*, Práva k průmyslovému vlastnictví. Praha 2005.

*Ježek*, Právo průmyslového vlastnictví. Praha 1996.

*Knap/Kunz*, Mezinárodní právo autorské. Praha 1981.

*Knap/Kunz/Opltová*, Průmyslová práva v mezinárodních vztazích. Praha 1988.

*Kříž*, Ochrana autorských práv v informační společnosti. Praha 1999.

*Malý*, Obchod nehmotnými statky. Praha 2002.



*Munková*, Ochranné známky a další práva na označení a hospodářská soutěž. Praha 2000.

*Murín*, Priemyselné práva a právo vyšľachtiteľov. Bratislava 2004.

*Netušil et al.*, Sporná řízení před Úřadem průmyslového vlastnictví. Praha 2000.<sup>2</sup>

*Prošek*, Průmyslové vlastnictví. Pětijazyčný slovník. Praha 1993.

*Smejkal et al.*, Právo informačních a telekomunikačních systémů. Praha 2004.<sup>2</sup>

*Švidroň*, Základy práva duševního vlastnictva. Bratislava 2000.

*Telec*, Přehled práva duševního vlastnictví. Brno 2002/1.



*Telec*, Tvůrčí práva duševního vlastnictví. Brno 1994.  
Dodatek. Brno 2002.

*Telec/Tůma*, Přehled práva duševního vlastnictví. Brno  
2006/2.

*Týč*, Průmyslová a autorská práva v mezinárodním  
obchodě. Praha 1997.

*Utěšený*, Tržní moc a duševní vlastnictví v evropském  
soutěžním právu. Praha 2005.

*ÚPV*, Metodické pokyny pro řízení před Úřadem  
průmyslového vlastnictví. Praha 2002.

*ÚPV*: Pojmy z oboru ochranných známek, průmyslových  
vzorů, označení původu a nekalé soutěže. Praha 1963.



*Vojčík*, Právo priemyselného vlastníctva. Bratislava 1998.

*Vyparina*, Inovácie pre podnikateľov. Bratislava 2000.

*WIPO*, WIPO Intellectual Property Handbook. Geneva 2001.

*WIPO (ed.)*, Introduction to Intellectual Property. London 1997.

*Zoufalý/Munková et al.*, Velká kniha smluvních vzorů. Praha 2003.<sup>4</sup>

# JUDIKATURA

*Jakl*, Konečná rozhodnutí ve věcech vynálezů. Praha 1994.<sup>2</sup>

Sbírka správních rozhodnutí ve věcech průmyslových práv. Praha 1996,<sup>2</sup> 1998,<sup>2</sup> 1999/1-3.

Judikáty stížnostních senátů Evropského patentového úřadu. Praha 2001/2.

Judikáty sťažnostných senátov Európskeho patentového úřadu. Banská Bystrica 2001/1.

*Min/Lilleengen*, Collection of WIPO Domain Name Panel Decisions. Haag 2003.





*Macek, Rozhodnutí ve věcech obchodního jména a nekalé soutěže. Praha 2000.*

*Netušil et al., Sporná řízení před Úřadem průmyslového vlastnictví. Praha 2000.<sup>2</sup>*



Použité snímky:

*Hanes*, Právo ochranných známok. Bratislava  
1963.

Foto:

Světová organizace duševního vlastnictví, Ženeva, Švýcarsko, 1989

Brno, Česká ulice, Morava, Česko, 2006

Den Haag, Nizozemí, 2006

Vídeň, Rakousko, 2006

Káhira, Egypt, 2005

Valletta, Malta, 2006

Den Haag, Nizozemí, 2006

Den Haag, Scheveningen, pobřeží Severního moře, Nizozemí, 2006

Sliema, Malta 2006

Brno, hrad Veveří, Morava, Česko, 2004

Rotterdam, Nizozemí, 2006

Den Haag, Scheveningen, pobřeží Severního moře, Nizozemí, 2006

Pattaya, Thajsko, 2549 (2006)

Mombasa, Shanzu Beach, Keňa 2007

Gíza, Egypt, 2005

Abú Simbel, Egypt, 2005

Kačina, Čechy, Česko, 2006

Karnak, Egypt, 2005