

PRÁVO DUŠEVNÍHO VLASTNICTVÍ

OBEČNÁ ČÁST

*Snímky slouží k orientaci posluchačů přednášek
a k činění si poznámek.*

Nenahrazují přednášky, učebnice ani cvičebnice.

verze 1.5 (2006)

© Ivo Telec, 2005

Upozornění

Ochranné známky zapsané pro alkoholické nápoje
slouží pouze k názornosti přednášky.
Nenabádají k pití alkoholických nápojů.

„Theorie je krásná a nutná věc, ale sama o sobě nemá smyslu. Smysl má jen tím, čím člověku prospěje.“

*Bohuš Tomsa, O filosofické výchově právníka.
Čas. Bratislava, 1, 1927, s. 398.*

TEMATICKÝ OBSAH

1. Smysl a účel, povaha a zásady; historický exkurs
2. Mezinárodní organizace
3. Podmět a předmět
4. Mravní, ústavní a mezinárodní základy
5. Exkurs o přirozených právech autora
6. Věc v právním smyslu; souběhy ideálních předmětů
7. Předměty soukromoprávního obratu
8. Licenční a převodní smlouvy
9. Právo soukromé a veřejné; soustava práva duševního vlastnictví
10. Veřejná správa průmyslového vlastnictví
11. Souvislosti: právo soutěžní a právo spotřebitelské

DEVÍZA

„Vše, co někomu patří, je jeho vlastnictvím.“

SIÈGES DE DESIGNERS DESIGNERS' SEATS



Michele De Lucchi 1983



Eero Arnio 1968



Verner Panton 1960

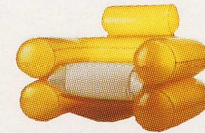

Scolari, d'Urbino,
Lomazzi & De Pas 1967



Eero Saarinen
1956.1957



Ludwig Mies
van der Rohe 1929



Harry Bertoia
1952



Achille Castiglioni 1970



Arne Jacobsen 1957

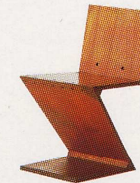

Gerrit Rietvelt
1934



Charles Eames 1956



Danny Lane
1984



Arne Jacobsen 1958

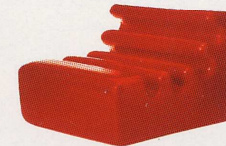

Liisi Beckmann
1966.1967



Hans J. Wegner
1949

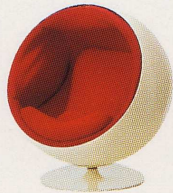

Eero Arnio
1965



Gerrit Rietvelt 1917.1918



Marcel Breuer
1925

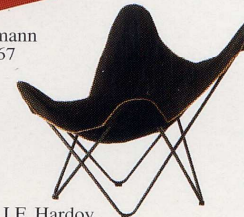

J.F. Hardoy,
A. Bonet & J. Kurchen
1938



Ludwig Mies
van der Rohe 1929



Studio 65 1970



Charles Eames 1949



Aldo Rossi 1990



Gio Ponti 1956



Ernest Race
1950



Hans J. Wegner 1961



Michael Thonet
1959



Ettore Sottsass Junior
1972



Mart Stam
1926

1. ČÁST UVEDENÍ

©

®

®

TM

SM

PODSTATA A PŘIROZENÝ SMYSL

- **Tvorba a hospodaření lidskou přirozeností**
- **Přirozená osobnostní tvůrčí práva**
(práva k výtvorům)
 - ✓ tvůrčí plod ducha (lidské osobnosti)
- **Uplatnění výtvorů v osobním zájmu i v obecném zájmu kulturním a hospodářském**
- **Rozvoj lidského nadání a schopnosti tvořit a hospodařit**

ÚČEL PRÁVA DUŠEVNÍHO VLASTNICTVÍ

1. chránit přirozené osobnostní právo k výtvorům ducha a vlastnické právo k nehmotnému majetku
2. chránit hospodářské investice
3. nepřímo pobízet k tvůrčí nebo hospodářské činnosti vedoucí ke vzniku a využívání ideálních statků, a tím i k rozvoji kultury nebo hospodářství
4. vychovávat k úctě k právům k výtvorům a jiným ideálním statkům

POVAHA DUŠEVNÍHO VLASTNICTVÍ

- **Potencionální ubikvita** (*Troller*)

ideální statek lze využívat

1. **kdykoli, kdekoli, kýmkoli**, a to i
2. **současně**, aniž by se
3. **spotřeboval nebo ztratil kvalitu (funkci)**
*např. nevýhradní patentní výroba
nebo nevýhradní známkové užívání*

DRUHY A NÁZVOSLOVÍ DUŠEVNÍHO VLASTNICTVÍ

- **Průmyslové a jiné duševní vlastnictví**
(obch. z.)
 1. průmyslové vlastnictví (o. z.)
 2. literární a umělecké vlastnictví („jiné“)
 3. obchodní a průmyslové vlastnictví (Smlouva o založení ES)
 4. živnostenské vlastnictví (dříve)

26. DUBEN

- **Světový den duševního vlastnictví**

26. 4. 1970 nabytí platnosti Smlouvy
o zřízení Světové organizace duševního
vlastnictví (WIPO, OMPI)



Z MEZINÁRODNÍCH DĚJIN

- 1883** Pařížská úmluva na ochranu průmyslového vlastnictví
- 1886** Bernská úmluva o ochraně literárních a uměleckých děl
- 1889** Montevidejské patentové a známkové smlouvy
Montevidejská smlouva o literárním a uměleckém vlastnictví
- 1891** Madridská dohoda o mezinárodním zápisu továrních
nebo obchodních známek
- 1891** Madridská dohoda o potlačení falešných nebo klamavých
údajů o původu zboží
- 1951** Všeobecná úmluva o autorském právu
- 1967** Úmluva o zřízení Světové organizace duševního vlastnictví



- 1970** Smlouva o patentové spolupráci
- 1973** Úmluva o udělování evropských patentů (Evropská patentová úmluva)
- 1974** Smlouva o právní ochraně vynálezů, průmyslových vzorů, užitných vzorů a ochranných známek při uskutečňování hospodářské a vědeckotechnické spolupráce
- 1976** Dohoda o vzájemném uznávání autorských osvědčení a jiných ochranných dokumentů na vynálezy
- 1994** Dohoda o obchodních aspektech práv k duševnímu vlastnictví



- 1878 Association littéraire et artistique (ALAI) v Paříži
- 1897 Association internationale pour la Protection de la Propriété Industrielle (AIPPI) v Curychu
- 1906 Fédération internationale des Conseils en Propriété industrielle (FICPI) v Basileji
- 1981 Association for the Advancement of Teaching and Research in Intellectual Property (ATRIP) v Ženevě

desfürstlichen Bezirksrichter bei den Bezirks-Commissariaten der beiden illirischen Gubernial-Gebiete künftighin durch die oberste Justizstelle und die vereinigte Hofkanzlei zu geschehen habe. 1846. October.

991.

Hofkanzlei: Decret vom 12. October 1846, an das kistenländische Gubernium. den 12ten.

Dem Gubernium wird im Einverständnisse mit der k. k. obersten Justizstelle und der k. k. allgemeinen Hofkammer bedeutet, daß dasselbe über Pensionierungsanträge eines Bezirkscommissärs oder Bezirksrichters künftighin mit dem Appellationsgerichte Rücksprache zu nehmen habe.

992.

Patent vom 10. October 1846.

den 19ten.

Um den Schutz des literarischen und artistischen Eigenthumes gegen unbefugte Veröffentlichung, Nachdruck und Nachbildung möglichst zu erweitern, haben Wir die Einführung der nachstehenden gesetzlichen Bestimmungen beschlossen, und befehlen hiermit, daß dieses Gesetz in allen jenen Provinzen Unseres Kaiserstaates, in welchen das allgemeine bürgerliche Gesetzbuch vom 1. Juni 1811, Nr. 946 der Z. G. S. und das Strafgesetz über Verbrechen und schwere Polizei-Übertretungen vom 3. September 1803, Nr. 626 der Z. G. S., in Wirksamkeit getreten ist, ohne Verzug kundgemacht und in Anwendung gebracht werde. — Auch hat dasselbe für das k. k. Militär-Gränzgebiet und für die der Militärgerichtsbarkeit unterstehenden Personen unter analoger Anwendung der Militär-Strafgesetze zu gelten, worüber die weitere Verfügung nachträglich bekannt gemacht werden wird.

G e s e t z

zum Schutze des literarischen und artistischen Eigenthumes gegen unbefugte Veröffentlichung, Nachdruck und Nachbildung.

Erster Abschnitt.

Von den Rechten der Autoren an ihren literarischen und artistischen Werken.

§. 1.

Die literarischen Erzeugnisse und die Werke der Kunst bilden ein Eigenthum ihres Urhebers (Autors), d. i. desjenigen, welcher sie ursprünglich verfaßt oder verfertigt hat.

Dem Urheber wird, soferne nicht besondere Verträge entgegenstehen, in Beziehung auf den durch dieses Gesetz gewährten Schutz gleichgehalten:

1846. a) der Besteller eines Werkes, welcher dessen Bearbeitung und Ausführung
October. nach einem gegebenen Plane und auf seine Kosten an einen Anderen
übertragen hat;
b) der Herausgeber oder Unternehmer eines Werkes, welches durch die
Lieferungen selbstständiger Beiträge mehrerer Mitarbeiter gebildet wird;
c) der Herausgeber eines anonymen oder pseudonymen Werkes (§. 14, a), b).

§. 2.

Dem Urheber eines literarischen oder Kunstwerkes steht unter den in dem gegenwärtigen Gesetze festgesetzten Bedingungen ausschließend das Recht zu, mit seinem Erzeugnisse nach Willkür zu verfügen, dasselbe in beliebiger Form zu vervielfältigen und zu veröffentlichen.

Er kann dieses Recht auch ganz oder theilweise an Andere übertragen.

§. 3.

Jede ohne Genehmigung des Urhebers oder seines Rechtsnachfolgers auf mechanischem Wege unternommene Vervielfältigung eines mit Beobachtung der gesetzlichen Bedingungen und Formlichkeiten erschienenen literarischen Werkes, wird als verbotener Nachdruck erklärt, und zwar ohne Unterschied, ob hierbei das nämliche oder ein anderes Verfahren als bei der Erzeugung des Originalwerkes angewendet worden ist.

Dieses Verbot der Vervielfältigung auf mechanischem Wege gilt auch von den Werken der Kunst.

Als Originalwerk wird, außer dem ursprünglichen Erzeugnisse der Wissenschaft oder Kunst, auch jeder davon gemachte Abdruck und jede Nachbildung behandelt, welche der Urheber oder sein Rechtsnachfolger zufolge des ihm zukommenden Autorrechtes (§. 1) veranstaltet hat.

Ausnahmen von den obigen Bestimmungen dieses Paragraphes enthalten die nachfolgenden §§. 5—9.

§. 4.

Dem verbotenen Nachdrucke werden gleichgeachtet:

- a) der ohne Genehmigung des Urhebers oder seines Rechtsnachfolgers unternommene Abdruck von Manuscripten aller Art; sowie
b) von gehaltenen Vorträgen zum Zwecke der Erbauung, der Belehrung oder des Vergnügens. In beiden Fällen (a und b) muß die Genehmigung auch dann nachgewiesen werden, wenn der Unternehmer rechtmäßiger Besitzer der Original-Handschrift, einer Abschrift oder Nachschrift ist.
Uebrigens gilt, was oben ad a) von Manuscripten gesagt wurde, auch von geographischen und topographischen Karten, von naturwissenschaftlichen, architektonischen oder ähnlichen Zeichnungen, Abbildungen u. s. w., welche nach ihrem Zwecke nicht als selbstständige Kunstwerke zu betrachten, sondern zur Veranschaulichung von wissenschaftlichen Gegenständen bestimmt sind.
c) Auszüge aus dem Werke eines anderen Autors, mit oder ohne Veränderungen, wenn sie als besondere Schriften mit dem Titel des Originalwerkes oder ohne denselben erscheinen;
d) Veränderungen in den Zugaben eines Werkes, namentlich die Hinzufügung, Weglassung oder Abänderung von Anmerkungen, Abbildungen,

MEZINÁRODNÍ ORGANIZACE

■ Celosvětové

1. Světová organizace duševního vlastnictví (WIPO/OMPI) v Ženevě
2. Organizace Spojených národů pro výchovu, vědu a kulturu (UNESCO) v Paříži
3. Světová obchodní organizace (WTO) v Ženevě



4. Unie na ochranu průmyslového vlastnictví v Ženevě
4. Unie pro ochranu práv autorů k jejich literárním a uměleckým dílům v Ženevě
6. Unie pro ochranu nových odrůd rostlin v Ženevě
7. Mezinárodní unie pro patentovou spolupráci v Ženevě



■ **Oblastní**

- 1. Africká oblastní organizace průmyslového vlastnictví (ARIPO) v Harare**
- 2. Africká organizace duševního vlastnictví (OAPI) v Yaoundé**
- 3. Evropská patentová organizace (EPO) v Mnichově**
- 4. Eurasijská patentová organizace (EAPO) v Moskvě**



5. **Hospodářská unie Beneluxu v Bruselu**
6. **Evropské společenství pro atomovou energii (EURATOM) v Bruselu**
7. **Evropské společenství v Bruselu**
8. **Andské společenství národů v Limě**

PODMĚT A PŘEDMĚT

- **Podmět (subjekt)**

člověk = **tvůrce** nebo **vlastník**

(hospodář)

člověk nebo právnická osoba = **vlastník**

(hospodář)

- **Předmět (objekt)**

ideální statek

PŘEDMĚT

- **Duševní vlastnictví** (Smlouva o WIPO, 1967)
= práva k:
 1. literárním, uměleckým a vědeckým dílům
 2. výkonům výkonných umělců, zvukovým záznamům a rozhlasovému a televiznímu vysílání
 3. vynálezům
 4. vědeckým objevům
 5. průmyslovým vzorům a modelům
 6. továrním, obchodním známkám a známkám služeb, jakož i k obchodním jménům a obchodním názvům
 7. na ochranu proti nekalé soutěži
 8. ostatní práva vztahující se k duševní činnosti v oblasti průmyslové, vědecké, literární a umělecké



- **Průmyslové vlastnictví (Pařížská unijní úmluva, 1883)**
 1. patenty na vynálezy
 2. užité vzory
 3. průmyslové vzory nebo modely
 4. tovární nebo obchodní známky, známky služeb
 5. obchodní jména
 6. údaje o původu zboží nebo označení jeho původu

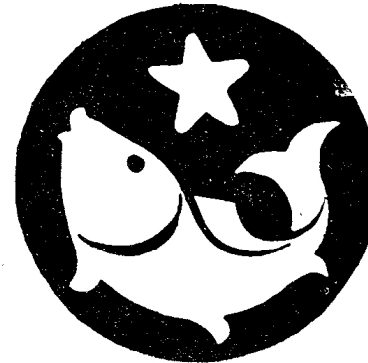
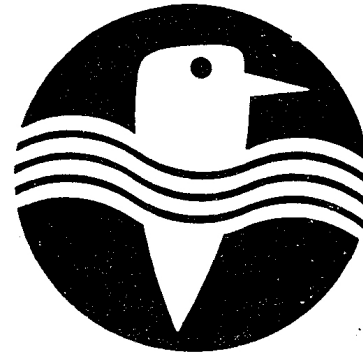
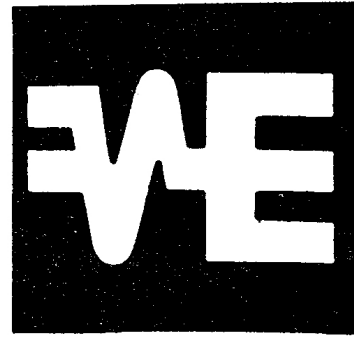

370







GRAPPOLINO

ROSSO

Sicilia
Indicazione Geografica Tipica

l/e

12% vol

n i c o s i a

n i c o s i a

GRAPPOLINO

ROSSO

Vendemmia 2005

Sicilia

Indicazione Geografica Tipica

IMBOTTIGLIATO DA
GRUPPO NICOSIA s.r.l.
TRECASTAGNI (CT) - ITALIA
ICRF: CT/4268

l/e PRODOTTO IN ITALIA 12% vol



8 001014 010148



CONTIENE SOFFITI

NON DISPERDERE IL VETRO NELL'AMBIENTE

CAFÉ
HAWELKA







ali

Dine

ilily



MANOEL
CAFFE

OCHRANNÉ ZNÁMKY

ÚŘAD PRŮMYSLOVÉHO VLASTNICTVÍ

Poslední aktualizace 20.4.2006 20:08.

Databáze obsahuje pouze platné ochranné známky přihlášené u Úřadu průmyslového vlastnictví.
Databáze obsahující další ochranné známky platné na území ČR (přihlášené u Světové organizace duševního vlastnictví) je [zde](#).

Číslo přihlášky: 6649

Znění ochranné
známky:

PILSNER BIER

Reprodukce:



Číslo zápisu: 111602

Třídy výrobků a služeb: 32

Seznam výrobků a
služeb: (32) pivo.

Obrazové třídy: 1.1, 1.1.8, 1.1.9, 25.1.15, 25.1.17, 27.1, 27.5

Datum podání: 23.04.1859

Datum práva
přednosti: 23.04.1859

Datum zápisu: 23.04.1859

Kolektivní: Ne

Vlastník/Přihlašovatel: Plzeňský Prazdroj, a.s., U Prazdroje 7, Plzeň, 30497, Česká republika

Stav řízení: Zapsaná ochranná známka

Druh: Kombinovaná

Barevná: Ne

Získání rozlišovací
způsobilosti: Ne

UPOZORNĚNÍ

Tento výpis má pouze informativní charakter a údaje pro jeho vytvoření byly získány na síti Internet.
Domníváte-li se, že obsahuje chyby, obraťte se prosím na Úřad průmyslového vlastnictví.
Údaje byly získány na <http://www.upv.cz> dne 21.4.2006 14:58

Nápověda při problémech tisku češtiny

Výsledky dotazu Rešerše OZ (ÚPV, OHIM, WIPO)

Údaje byly získány dne 12.6.2006. Na základě dat ze dne (poslední aktualizace DB): ÚPV 12.6.2006 20:22 OHIM 5.6.2006 00:00 WIPO 9.6.2006 00:00.

4 z 11

Zdroj: WIPO-CZ
Znění ochranné známky: 4711

Reprodukce:

4711

Číslo zápisu: 276013
Třídy výrobků a služeb: 3, 5
Obrazové třídy: 27.7, 27.7.1
Datum zápisu: 08.11.1963 WO
Vlastník/Příhlašovatel: Mülhens GmbH & Co. KG, Venloer Strasse 241-245|D-50823 Köln, Spolková republika Německo
Země původu: Spolková republika Německo
Stav řízení: Platný dokument
Druh: Kombinovaná
Barevná: Ne
Seznam výrobků a služeb: FR 3 Eau de Cologne, eau pour laver les cheveux et de toilette, parfumerie, cosmétiques, produits pour les soins des cheveux, de la barbe, de la bouche, des dents et de la peau, pommades, poudre, sachets, savons à barbe, savon de toilette, savon à la glycérine.
g Produits pour les soins des cheveux, de la bouche, des dents et de la peau, pommades, sets volatils.

[ENN] stav: 6 - Registration
DT
(450) 1983/11 LMI, 01.01.1984
(831) AT - BX - CH - CS - DD - DE - EG - ES - FR - HU - IT - LI - MA - MC - PT - RO - SM - SU - TN - VN - YU
(580) regeat: 08.11.1963
(580) regrdat: 09.11.1987
(580) notdate: 30.11.1983

[CEN] stav: 6 - Continuation of effect
(450) 1993/8 LMI, 18.10.1993
(833) CZ - SK
(580) regeat: 28.06.1993
(580) regrdat: 14.08.1993
(580) notdate: 31.08.1993

[REN] stav: 6 - Renewal
(450) 2003/25 Gaz, 05.02.2004
(831) AM - AT - BA - BG - BX - BY - CH - CZ - DE - EG - ES - FR - HR - HU - IT - KG - KZ - LI - MA - MC - MD - MK - PT - RO - RU - SI - SK - SM - TJ - UA - UZ - VN - YU
(580) regeat: 08.11.2003
(580) regrdat: 19.12.2003
(580) notdate: 01.01.2004

Výsledky dotazu Rešerše OZ (ÚPV, OHIM, WIPO)

Údaje byly získány dne 12.6.2006. Na základě dat ze dne (poslední aktualizace DB): ÚPV 12.6.2006 20:22 OHIM 5.6.2006 00:00 WIPO 9.6.2006 00:00.

2 z 11

Zdroj: WIPO-CZ
Znění ochranné známky: 4711

Reprodukce:

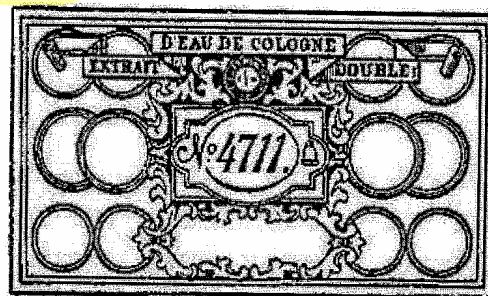

Číslo zápisu: 276009
Třídy výrobků a služeb: 3
Obrazové třídy: 25.1, 25.1.15, 26.1, 26.1.1, 26.1.6, 27.5, 27.5.1, 27.7, 27.7.1
Datum zápisu: 08.11.1963 VVO
Vlastník/Příhlašovatel: Mülhens GmbH & Co. KG, Venloer Strasse 241-245|D-50823 Köln, Spolková republika Německo
Země původu: Spolková republika Německo
Stav řízení: Platný dokument
Druh: Kombinovaná
Barevná: Ne
Seznam výrobků a služeb: FR 3 Eau de Cologne.
[ENN] stav: 6 - Registration
DT
(450) 1983/11 LMI, 01.01.1984
(831) AT - BX - CH - CS - DD - DE - EG - ES - FR - IT - LI - MA - MC - PT - RO - SM - TN - VN - YU
(580) regedat: 08.11.1963
(580) regrdat: 12.05.1986
(580) notdate: 30.11.1983
[CEN] stav: 6 - Continuation of effect
(450) 1993/8 LMI, 18.10.1993
(833) CZ - SK
(580) regedat: 28.06.1993
(580) regrdat: 14.08.1993
(580) notdate: 31.08.1993
[REN] stav: 6 - Renewal
(450) 2003/25 Gaz, 05.02.2004
(834) AT - BA - BX - CH - CZ - DE - EG - ES - FR - HR - IT - LI - MA - MC - MK - PT - RO - SI - SK - SM - VN - YU
(580) regedat: 08.11.2003
(580) regrdat: 19.12.2003
(580) notdate: 01.01.2004

[Předchozí](#)

[Zpět na titulní](#)

[Další](#)

V ý p i s

z obchodního rejstříku, vedeného
Krajským soudem v Ostravě
oddíl C, vložka 13319

!!!UPOZORNĚNÍ!!!

Tento výpis má pouze **informativní** charakter.

Data pro jeho vytvoření byla získána z počítačové sítě INTERNET. V případě, že se domníváte, že obsahuje chyby, obraťte se prosím na rejstříkový soud.

Datum zápisu: 8.listopadu 1994
Obchodní firma: 949 s.r.o.
Sídlo: Kopřivnice, Kadláčkova 894, PSČ 742 21
Identifikační číslo: 620 29 223
Právní forma: Společnost s ručením omezeným
Předmět podnikání:
- koupě zboží za účelem jeho dalšího prodeje a prodej
Statutární orgán:
jednatel: Václav Torhan
Frýdek Místek, M. Majerové 493, PSČ 738 01

Jednání za společnost: Za společnost jedná a podepisuje jednatel a to tak, že k obchodnímu jménu společnosti připojí svůj podpis.

Společníci:

Václav Torhan, r.č. 530924/161
Frýdek Místek, M. Majerové 493, PSČ 738 01

Vklad: 100 000,- Kč

Splaceno: 100 000,- Kč

Zbytek vkladu bude splacen společníky do 1 roku od podpisu společenské smlouvy.

Základní kapitál: 100 000,- Kč

Ostatní skutečnosti:

- Údaje o zřízení:

Společnost s ručením omezeným byla založena společenskou smlouvou ze dne 5.9.1994 podle zák. č. 513/91 Sb.

- Právní poměry: změna provedena podle dodatku č. 1 ze dne 21.12.1994.

- Rejstříková vložka se otevírá u Krajského obchodního soudu v Ostravě pod novou spisovou značkou Rg. C 13319.

Údaje o konkursu:

Usnesením Krajského soudu v Ostravě ze dne 14.července 2004 číslo jednací 38 K 39/2004 byl prohlášen konkurs na majetek obchodní společnosti 949 s.r.o. a ustanoven konkursní správce. Účinky konkursu nastaly dne 14.července 2004 .

Konkursní správce:

Ing. Alena Jamrišková
Kopřivnice, Štefánikova 244

Výsledky dotazu Rešerše OZ (ÚPV, OHIM, WIPO)

Údaje byly získány dne 10.5.2006. Na základě dat ze dne (poslední aktualizace DB): ÚPV 10.5.2006 18:52 OHIM 2.5.2006 00:00 WIPO 9.5.2006 00:00.

11 z 54

Zdroj: OHIM
Číslo přihlášky: 1772086
Znění ochranné známky: YAHOO
Reprodukce:

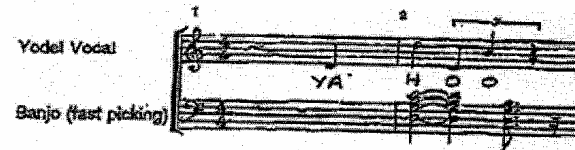

Třídy výrobků a služeb: 35, 38, 42
 Obrazové třídy: 24.17.13
 Datum podání přihlášky: 18.07.2000 EU
 Datum zveřejnění: 14.05.2001 EU
 Datum zápisu: 19.12.2001 EU
 Vlastník/Přihlašovatel: Yahoo! Inc., 3420 Central Expressway, Santa Clara, 95051, Spojené státy americké
 Země původu: Spojené státy americké
 Zástupce: BOULT WADE TENNANT, Verulam Gardens 70 Gray's Inn Road, London, WC1X 8BT, Velká Británie
 Stav řízení: Registrovaná OZ - registrace zveřejněna
 Druh: Zvuková
 Barevná: Ne
 Seznam výrobků a služeb:

FR 35 Administration commerciale; travaux de bureau; services informatiques y compris indexation, recherche et consultation d'informations, de sites et d'autres ressources; conseils en organisation des affaires, y compris assistance et conseils dans le cadre de la création de commerces de détail en ligne; conseils en organisation des affaires, y compris assistance et conseils concernant la création de commerces de détail et de vente par correspondance, la publicité par correspondance et le traitement administratif des commandes; gestion, publicité et marketing de sites web commerciaux en ligne; promotion de produits et services de tiers par le placement de publicités et d'écrans visuels publicitaires sur un site électronique en ligne accessible via un réseau informatique mondial; services en matière de fichiers d'adresses pour aider à trouver des personnes, endroits, organisations, numéros de téléphone, pages d'accueil et adresses électroniques; promotion du site web de tiers, à savoir diffusion de publicité pour le compte de tiers via un réseau de communication électronique en ligne; informations relatives aux produits et services de tiers sous la forme d'un guide d'achat par le moyen d'un réseau informatique mondial; promotion de produits et services de tiers par l'organisation et la tenue de concours promotionnels via un réseau informatique mondial; promotion de sites web pour le compte de tiers

38 Communications et télécommunications, à savoir services de messagerie électronique et services de messagerie électronique fournis via des bornes; services de télécommunications fournis par des bornes; mise à disposition de communications téléphoniques via des réseaux informatiques; transmission électronique de données, images et documents via des terminaux et des réseaux informatiques; émission et diffusion de contenu audio, vidéo et multimédia par radio, communication mobile et sans fil, la télévision, télévision câblée, circuit fermé, réseaux de communication électronique ou réseaux informatiques; fourniture d'infrastructures en ligne pour l'interaction directe avec d'autres utilisateurs informatiques relatifs à des sujets d'intérêt général ou à la participation à des jeux; services d'appel radioélectrique; panneaux d'information informatiques dans le domaine de l'intérêt public; et services téléphoniques; services informatiques, à

Výsledky dotazu Rešerše OZ (ÚPV, OHIM, WIPO)

Údaje byly získány dne 10.5.2006. Na základě dat ze dne (poslední aktualizace DB): ÚPV 10.5.2006 18:52 OHIM 2.5.2006 00:00 WIPO 9.5.2006 00:00.

5 z 54

Zdroj: OHIM
Číslo přihlášky: 1040955
Reprodukce:

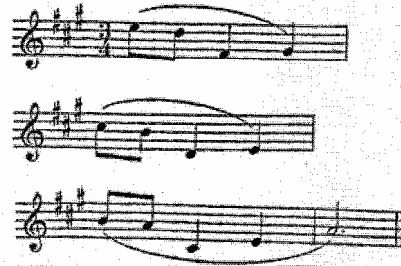

Třídy výrobků a služeb: 9, 35, 38
 Obrazové třídy: 24.17.13
 Datum podání přihlášky: 12.01.1999 EU
 Datum zveřejnění: 27.03.2000 EU
 Datum zápisu: 30.10.2000 EU
 Vlastník/Přihlašovatel: Nokia Corporation, Keilalahdentie 4, Espoo, 02150, Finsko
 Země původu: Finsko
 Zástupce: BENJON OY, Fredrikinkatu 65 A 6, Helsinki, 00100, Finsko
 Stav řízení: Registrovaná OZ - registrace zveřejněna
 Druh: Zvuková
 Barevná: Ne
 Popis: DE Kennmelodie von Nokia Corporation.
 EN Signature tune of Nokia Corporation.
 FR Indicatif de Nokia Corporation.

Seznam výrobků a služeb:

FR 9 Appareils et instruments scientifiques, nautiques, géodésiques, électriques, photographiques, cinématographiques, optiques, de pesage, de mesurage, de signalisation, de contrôle (inspection), de secours (sauvetage) et d'enseignement; appareils pour l'enregistrement, la transmission, la reproduction du son ou des images; supports d'enregistrement magnétiques, disques acoustiques; distributeurs automatiques et mécanismes pour appareils à prépaiement; caisses enregistreuses, machines à calculer, équipement pour le traitement de l'information et les ordinateurs; logiciels informatiques (enregistrés); dispositifs de télécommunication.

35 Publicité; gestion des affaires commerciales; administration commerciale; travaux de bureau.

38 Télécommunications.

EN 9 Scientific, nautical, surveying, electric, photographic, cinematographic, optical, weighing, measuring, signalling, checking (supervision), life-saving and teaching apparatus and instruments; apparatus for recording, transmission or reproduction of sound or images; magnetic data carriers, recording discs; automatic vending machines and mechanisms for coin-operated apparatus; cash registers, calculating machines, data processing equipment and computers; computer software (recorded); telecommunications devices.

35 Advertising; business management; business administration; office functions.

38 Telecommunications.

DE 9 Wissenschaftliche, Schiffahrts-, Vermessungs-, elektrische, photographische, Film-, optische, Wäge-, Mess-, Signal-, Kontroll-, Rettungs- und Unterrichtsapparate und -instrumente; Geräte zur Aufzeichnung, Übertragung und Wiedergabe von Ton und Bild; Magnetaufzeichnungsträger, Schallplatten; Verkaufsautomaten und Mechaniken für geldbetätigte Apparate; Registrierkassen, Rechenmaschinen, Datenverarbeitungsgeräte und Computer; Computersoftware (gespeichert); Telekommunikationsgeräte.



'T GOUDE HOOFD



PŘEHLED

1. právo duševního vlastnictví: obecná část
2. vymahatelnost práva duševního vlastnictví

Právo průmyslového vlastnictví

3. právo obchodních jmen vč. práva firemního
4. právo známkové
5. právo označení původu a právo zeměpisných označení
6. právo nezapsaných označení vč. práva proti falešným údajům o zemském původu zboží a práva doménových jmen



7. právo patentové
8. právo užitných vzorů
9. právo topografií polovodičových výrobků
10. právo průmyslových vzorů
11. právo zlepšovateľské

Právo jiného duševního vlastnictví

12. právo odrůdové
13. právo autorské
14. práva související s právem autorským



- 15. právo databázové
- 16. právo obchodního tajemství, důvěrných informací a know-how
- 17. právo k vědeckým objevům

Souvisící právo

- 18. právo proti nekalé soutěži



1. **výtvar**

= výsledek lidské tvůrčí činnosti

2. **hospodářský výkon**

= výsledek hospodářské činnosti
člověka nebo právnické osoby



- 1. tvůrčí práva duševního vlastnictví**
např. právo autorské a právo výkonných umělců
- 2. hospodářská (investiční) práva duševního vlastnictví**
např. zvláštní právo databázové, práva na označení, právo obchodního tajemství

SD10004

5 JAHRE
BAUHAUS
GARANTIE
Für alle Elektro- und motorbetriebenen Geräte
gemäß unseren Garantiebedingungen

**ALPHA-
TOOLS®**

**ALPHA-
TOOLS®**

4.8V

- CZ Akusroubovak
- D Akku-Schrauber
- DK Akku skruemaskine
- E Atornillador sin cable
- F Tournevis sans fil
- FIN Akku-Ruuvinväännin
- GB Cordless Screwdriver
- HR Aku-Odvijac
- I Cacciavite senza cordone
- S Sladdlös Skruvdragare
- SLO Baterijski izvijac
- TR Akkü matkab



European Community Design Registration No. 000125091-0001





EcoDesignS

straat(park)meubilair patent 1002276

ARBO VRIENDELIJK

SOLIDE CONSTRUCTIE

ELKE GEWENSTE INHOUD

ALLE RAL KLEUREN

STAAL OF R.V.S.

ONTWERP NAAR UW WENSEN

SPECIAAL PRODUCTEN

SNELLE LEVERING

T 06 539 66 747 F 038 33 888 58

www.ecodesigns.nl

E-mail info@ecodesigns.nl



UDC 629.114/46 DAF
NPA 1681

daaf

met

variomatic

aandrijving

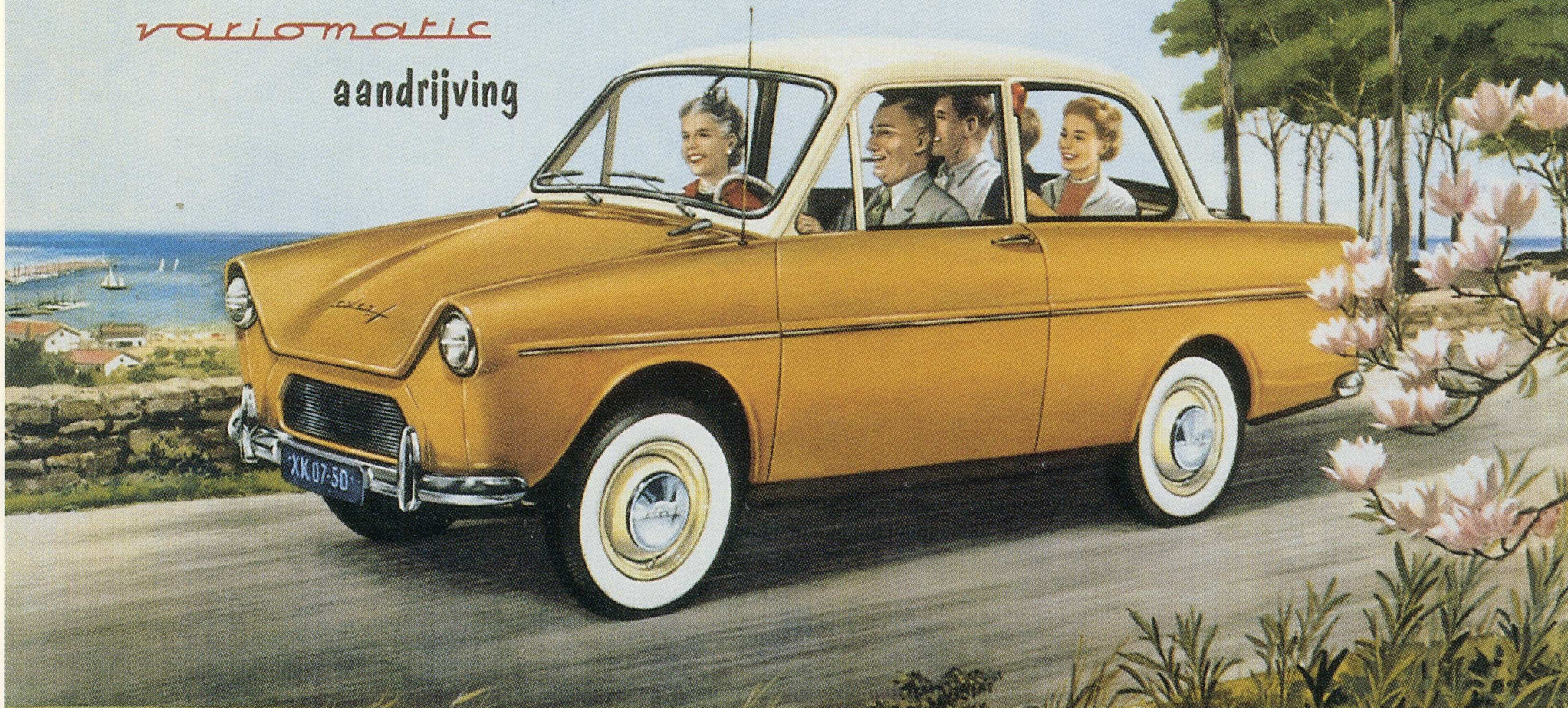

de **NEDERLANDSE** personenauto

Perfektní střih této podprsenky je jediným originálem svého druhu na trhu. Je chráněn jako užitný vzor č. 15575 Úřadem průmyslového vlastnictví.

Kupujte pouze originál.

Triola a.s.



charme
ladies' line



PATENTY A UŽITNÉ VZORY

ÚŘAD PRŮMYSLOVÉHO VLASTNICTVÍ

Poslední aktualizace 3.5.2006 20:12.

Databáze obsahuje české přihlášky vynálezů zveřejněné od roku 1991, patenty od č. 228531, evropské patenty platné na území ČR a zapsané užitné vzory.

Titulní strany národních patentů můžete podle jejich čísla vyhledávat [zde](#).

Plné patentové spisy podle jejich čísla můžete vyhledávat [zde](#).

(21) Číslo přihlášky: **2005-16510**

(11) Číslo zápisu: **15575**

(22) Datum
přihlášení: 19.04.2005

(54) Název: **Drátová podprsenka s vyztuženými košíčky**

(71/73) Triola a. s., Praha, CZ

Přihlašovatel/Majitel:

(72/75) Původce: Dana Čermáková, Praha, CZ

(74) Zástupce: Irena Langrová, Skrétova 48, Plzeň, 30100

(51) MPT: A 41 C 3/00, 3/10

(40) Datum zveřejnění 17.08.2005

zápisu:

(47) Datum zápisu: 27.06.2005

Stav: Platný dokument

UPOZORNĚNÍ

Tento výpis má pouze informativní charakter a údaje pro jeho vytvoření byly získány na síti Internet.

Domníváte-li se, že obsahuje chyby, obraťte se prosím na Úřad průmyslového vlastnictví.

Údaje byly získány na <http://www.upv.cz> dne 4.5.2006 18:09

[Nápověda při problémech tisku češtiny](#)

KOMENTÁŘ
K ČSL. OBECNÉMU
ZAKONÍKU
OBČANSKÉMU

A OBČANSKÉ PRÁVO
NA SLOVENSKU
A V PODKARPATSKÉ RUSI

DR. FROUČEK - DR. J. SEDLÁČEK

DÍL I.
§§ 1 - 264

CODEX
Bohemia

KOMENTÁŘ
K ČSL. OBECNÉMU
ZAKONÍKU
OBČANSKÉMU

A OBČANSKÉ PRÁVO
NA SLOVENSKU
A V PODKARPATSKÉ RUSI

DR. FROUČEK - DR. J. SEDLÁČEK

DÍL II.
§§ 265 - 530

CODEX
Bohemia

KOMENTÁŘ
K ČSL. OBECNÉMU
ZAKONÍKU
OBČANSKÉMU

A OBČANSKÉ PRÁVO
NA SLOVENSKU
A V PODKARPATSKÉ RUSI

DR. FROUČEK - DR. J. SEDLÁČEK

DÍL III.
§§ 531 - 930

CODEX
Bohemia

KOMENTÁŘ
K ČSL. OBECNÉMU
ZAKONÍKU
OBČANSKÉMU

A OBČANSKÉ PRÁVO
NA SLOVENSKU
A V PODKARPATSKÉ RUSI

DR. FROUČEK - DR. J. SEDLÁČEK

DÍL IV.
§§ 931 - 1093

CODEX
Bohemia

KOMENTÁŘ
K ČSL. OBECNÉMU
ZAKONÍKU
OBČANSKÉMU

A OBČANSKÉ PRÁVO
NA SLOVENSKU
A V PODKARPATSKÉ RUSI

DR. FROUČEK - DR. J. SEDLÁČEK

DÍL V.
§§ 1094 - 1271

CODEX
Bohemia

KOMENTÁŘ
K ČSL. OBECNÉMU
ZAKONÍKU
OBČANSKÉMU

DÍL VI.
§§ 1272 - 1541

CODEX
Bohemia

Genius

METALLIC

NetScroll Eye

The High-Precision Optical Wheel Mouse

System Requirements

- IBM PC Pentium 233 compatible or higher
- Windows 2003/XP/Me/2000/98, MAC OS 8.6 or higher (for USB or USB & PS/2 model)
- Available PS/2 port (for PS/2 or USB & PS/2 models)
- Available USB port (for USB or USB & PS/2 models)
- 3.5 floppy diskette drive (Mac driver can be download from Genius Website)

Package Contents

- NetScroll Eye Metallic mouse
- MouseMate software diskette
- User's manual
- USB to PS/2 adapter (for USB & PS/2 model)

Scroll, click, and zoom

(U.S. Patent No. 5,530,455)

The "Magic-Roller" button can be used for fast browsing up/down, left/right on the Internet and in Windows documents, as well as zooming in Microsoft Office and Internet Explorer.



EasyJump



The "EasyJump" function now contains two working modes: Office EasyJump mode and Traditional EasyJump mode. "Office EasyJump" lets you use 8 common used applications and 16 Cyber functions more easily and quickly.

Warning

Please do not use the NetScroll Eye Mouse on a desk which is made of glass, mirror, iron, or black velvet. Also, we recommend you use a flat surface or the Optical Sensor may not work properly.

ČESKÁ REPUBLIKA

ÚŘAD PRŮMYSLOVÉHO VLASTNICTVÍ

OSVĚDČENÍ

O ZÁPISU OCHRANNÉ ZNÁMKY



Karel Čada
předseda
Úřadu průmyslového vlastnictví

Znění nebo vyobrazení ochranné známky

(111) Číslo zápisu: 267000

(210) Číslo spisu: 342214

(číslování dle INID kódů/
standard OMPI)

(540) Reprodukce ochranné známky

(526) Omezení rozsahu ochrany

(558) Informace o ochranné známce tvořené
pouze barvou nebo kombinací barev

(591) Informace o nárokovaných barvách

(561) Přepis do latinky

(531) Třídy obrazových prvků

(540)

EKOVER

V Praze dne: 26.10.2004

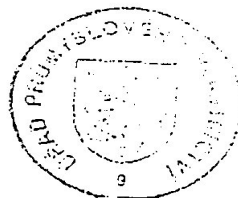

Za správnost:

ZÁSADY

■ Zásady práv průmyslových

1. potencionální ubikvita
2. formální přednost, trvání a zánik práva
3. veřejný (rejstříkový) pořádek ve věcném stavu
4. formální publicita
5. teritorialita (státně územní působnost zápisu práva), překlenutá mezinárodními zápisy

■ Zásady ostatních práv duševního vlastnictví

1. potencionální ubikvita
2. neformálnost



- **zásada kogentnosti absolutních práv**
- **zásada publicity a dobré víry
v rejstříkový zápis**
- **zásada jednoty smluvního nabývání
práv (konsensuální zásada); pouze titul**
 - ✘ **zásada oddělení titulu a modu**
- **zásadně *numerus clausus* absolutních práv**
 - ✘ **absolutní práva autorská majetková**

ZÁSADY MEZINÁRODNĚPRÁVNÍ

- **Mezinárodní právo duševního vlastnictví**
 1. **zásada univerzality (otevřenosti) mezinárodních smluv**
 2. **zásada minimální ochrany právem mezinárodním**
viz možnost širší ochrany právem vnitrostátním
 3. **zásada slučitelnosti dohod**, viz soulad zvláštních dohod se všeobecnými a zvláštních navzájem
 4. **zásada asimilace cizinců tuzemcům**
 5. **zásada státní nezávislosti ochrany práv**
viz nezávislé ochrany v každém státu

Uzete tím vy



RAJEC®

Patentované prírodou

Pramenitá voda

1,5 l

sýtená



Upravené množstvo
Upravené množstvo

Všetchny obsah
sahom minerálo
mus, a preto je
šim zdrojom ve
Uprostred pane
try se rodí ž
Rajec. Zažene ž
a dáva pocit ro
Díky svému slo
hem minerálo
a proto je tím n
jem tekutin na k

Celkové množstvo
Celkové množstvo
28

Uchovajte v c

Názov laboratória / Názov lab

MRAVNÍ ZÁKLADY SOUKROMÝCH PRÁV

- **Souběh a prolínání mravnosti a právnosti**
- **Zlatá pravidla (*aureae regulae*) soukromého práva:**
 1. **neplatnost** soukromoprávních jednání přičících se dobrým mravům; § 39 o. z.
 - ↳ **závazek vydat bezdůvodné obohacení**
z neplatného soukromoprávního jednání; § 451 an. o. z.
 2. **zákaz výkonu** soukromých práv v rozporu s dobrými mravy; § 3 odst. 1 o. z.
 3. **závazek nahradit** škodu úmyslným jednáním proti dobrým mravům; § 424 o. z.

JUDIKATRURA: PROVIZE

„Uplatnění nároku na zprostředkovatelskou odměnu za zprostředkování uměleckého zaměstnání v cizině za stavu, kdy právní předchůdce nárokovatele pouze těžil ze svého někdejšího monopolu zprostředkování umělecké činnosti ve vztahu k cizině, aniž se o získání uměleckého zaměstnání přičinil, je výkonem práva, který je v rozporu s dobrými mravy.“

Rozs. MS v Brně z 22. 5. 1998, čj.: 37 C 251/93-41

JUDIKATURA: KONCERT

„K povinnosti organizátora hudebních koncertů náleží postupovat s přiměřenou pečlivostí ohledně nebezpečí poškození sluchu, které návštěvníkům koncertu brozí v důsledku nadměrné hlasitosti uváděné hudební produkce.“

Rozs. Spol. soud. dv. v Karlsruhe z 13. 3. 01, sp. zn. VI ZR 142/00, cit. Linhart/Hladký, Práv. rozhl., 2001/8, s. 292 - 293;

srv. v čes. právu generální protiškodní klausuli § 420/1 o. z.

MRAVNÍ SMYSL A SMYSL PRO KRÁSU

- **Mravní smysl**
= schopnost rozeznávat **dobro a zlo**
např. šikanu nájemce bytu pronajímatelem
- **Smysl pro krásu**
= schopnost rozeznávat **krásu**
(soulad a souzvuk) a **ošklivost**
*např. umělecké dílo, vzhled výrobku nebo obalu
výrobku (design) = průmyslový (vkusový) vzor*

ÚSTAVNÍ ZÁKLADY SOUKROMÉHO PRÁVA

- **Subjektivní ústavní práva občana**
= státem zformalizovaná přirozená práva člověka

- **Přímá působnost v poměrech:**
 1. soukromých, např. *právo na stávku, na spravedlivou odměnu za práci aj.*
 2. veřejných, *srv. právo na soudní ochranu*



- **Právo na lidskou důstojnost, osobní čest, dobrou pověst a jméno**
čl. 10/1 LZPS
- **Právo vlastnit majetek hmotný i nehmotný**
čl. 11/1
- **Právo k výtvorům uměleckým, vědeckým a technickým**
čl. 34/1

MEZINÁRODNÍ ZÁKLADY LIDSKOPRÁVNÍ

- **Právo požívat plodů umění**
čl. 27/2 Všeobecné deklaráce lidských práv (1948)
- **Kulturní právo požívat ochrany morálních a materiálních zájmů vyplývajících z vědecké, literární nebo umělecké tvorby**
čl. 15/1c Mezinárodního paktu o hospodářských, sociálních a kulturních právech (1966), vyhl. č. 120/76 Sb.



■ **Právo pokojně užívat svůj majetek**

čl. 1 *Dodatkového protokolu k Úmluvě o ochraně lidských práv a základních svobod (1950)*, sděl. č. 209/92 Sb.

TVORBA

- **Tvůrčí volnost**
míra tvůrčí volnosti při posuzování
povahy předmětu
× **předurčenost** technickou funkcí
- **Právovědný test pojmových znaků
výtvoru**
- soustava právovědných testů



■ Tvůrčí činnost

1. umělecká
2. vědecká
3. vývojová
4. vynálezecká
5. jiná technická
6. [zlepšovatelská]
7. šlechtitelská

■ Pouhá odborná dovednost

1. údržbářská
2. opravářská
3. restaurátorská
4. právnická aj.



■ Tvůrčí činnost bez ohledu na právní režim:

1. z volné ruky (nabídkově)
2. zakázkově (na objednávku)
3. soutěžně
4. zaměstnanecky
5. služebně,

příčemž však právní režim má právní důsledek
na **soukromoprávní status výtvoru**,
srv. např. zaměstnanecké dílo či podnikový vynález

VÝTVOR

- **Plod ducha** (lidské osobnosti),
popř. s účastí rozumu
 1. umělecké dílo
 2. vědecké dílo
 3. vyvinutý vzhled výrobku
 4. vynález
 5. jiné technické řešení
 6. [zdokonalení nebo řešení bezpečnosti práce
nebo životního prostředí]
 7. vyšlechtěná odrůda rostliny



1. **jedinečný** (neopakovatelný), *např. autorské dílo*, srv. právní doktrínu **autorskoprávní individuality**
2. **původní** (vlastní); postačuje u počítačových programů, fotografií a autorských databází, srv. právní doktrínu **autorskoprávní původnosti**
3. **individuální**, viz *vzhled výrobku*
4. **shodný**, opakovatelný, *např. vynález*
 - × právo přednosti (formální priorita)











Made in Russia

000.585.24

18378



Design and Quality
IKEA of Sweden



REŠERŠNÍ DATABÁZE PRŮMYSLOVÝCH VZORŮ

ÚŘAD PRŮMYSLOVÉHO VLASTNICTVÍ

Poslední aktualizace 20.10.2004 23:00.

Databáze obsahuje národní průmyslové vzory zapsané do rejstříku- bibliografie a vyobrazení od č. zápisu 3500.

(21) Číslo přihlášky: **1996-29233**

(11) Číslo zápisu: **27019**

(22) Datum podání
přihlášky: 05.06.1996

(15) Datum zápisu: 26.08.1997

(54) Název: **Přední maska osobního automobilu**

(73) Vlastník: **ŠKODA AUTO A. S., Mladá Boleslav, CZ**

(72) Původce: **van Braeckel Dirk, Praha, CZ**

(51) Zatřídění: 12-16

(Locarnské/národní):

(45) Datum: 26.08.1997

zveřejnění:

(28) Počet vzorů při 1

zápisu:

(55) Vyobrazení:

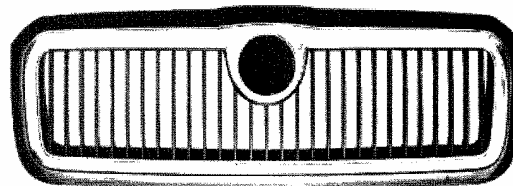

1 . 1

UPOZORNĚNÍ

Tento výpis má pouze informativní charakter a údaje pro jeho vytvoření byly získány na síti Internet.

Domníváte-li se, že obsahuje chyby, obraťte se prosím na Úřad průmyslového vlastnictví.

Údaje byly získány na <http://www.upv.cz> dne 21.10.2004 16:25

Nápověda při problémech tisku češtiny

REŠERŠNÍ DATABÁZE PRŮMYSLOVÝCH VZORŮ

ÚŘAD PRŮMYSLOVÉHO VLASTNICTVÍ

Poslední aktualizace 20.10.2004 23:00.

Databáze obsahuje národní průmyslové vzory zapsané do rejstříku- bibliografie a vyobrazení od č. zápisu 3500.

(21) Číslo přihlášky: **1989-22143**

(11) Číslo zápisu: **21956**

(22) Datum podání
přihlášky: 16.03.1989

(15) Datum zápisu: 17.04.1991

(54) Název: **Ozdobný disk kola vozidla**

(73) Vlastník: ŠKODA AUTO A.S., Mladá Boleslav, CZ

(72) Původce: Kindl Jaroslav ing., Mladá Boleslav, CS

(51) Zařídění
(Locarnské/národní): 12-15.02

(45) Datum
zveřejnění: 17.04.1991

(28) Počet vzorů při
zápisu: 1

(55) Vyobrazení:

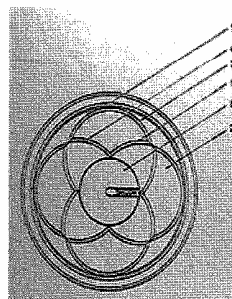

1 . 1

UPOZORNĚNÍ

Tento výpis má pouze informativní charakter a údaje pro jeho vytvoření byly získány na síti Internet.

Domnívate-li se, že obsahuje chyby, obraťte se prosím na Úřad průmyslového vlastnictví.

Údaje byly získány na <http://www.upv.cz> dne 21.10.2004 16:24

[Nápověda při problémech tisku češtiny](#)

PRÁVO PŘEDNOSTI

- **Právo přednosti** (priority) zapisovatelných práv průmyslového vlastnictví k:
 - ✓ **technickým výtvorům nebo označením**
= formální právo rejstříkové
- **Význam v povaze** technického výtvoru nebo označení, která mohou být **shodná**, a přitom na sobě **nezávisle vzniklá**; *např. shodné vynálezy nebo shodné známky výrobků*

Úřad průmyslového vlastnictví

Antonína Čermáka 2a, 160 68 Praha 6

Telefon: 220 383 111

Fax: 224 324 718

PŘIHLÁŠKA VYNÁLEZU

se žádostí o udělení patentu

č. jednací, datum podání, čas podání

Potvrzení o přijetí přihlášky vydáno

dne:

osobně / poštou

Třída

Referent

Kód

vypíjí Úřad

1 Druh přihlášky

Přihláška národní

Přihláška PCT - národní fáze, číslo přihlášky PCT

Přihláška zahraniční

Přihláška vyloučená z původně podané PV číslo

2 Název vynálezu

3 PŘIHLAŠOVATEL (je-li více přihlašovatelů pokračujte na str. 2)

1. Příjmení
(obchodní firma)

Jméno

Ulice

Město

Stát

Telefon

IC

Datum narození

PSC

Státní příslušnost

Fax

Počet přihlašovatelů

Přihlašovatel je i původce

ano

ne

4 Zástupce přihlašovatele

Příjmení
(název)

Jméno

Ulice

Město

Telefon

PSC

Fax

V případě generální plné moci uveďte číslo přidělené Úřadem

Číslo jednací zástupce

6 Seznam příloh

3x popis vynálezu

3x patentové nároky

3x anotace

3x obrázek k anotaci

3x počet výkresů (v sadě)

1x doklad o nabytí práva
na patent

1x plná moc

1x potvrzení o deponování
mikroorganismů

1x žádost o úplný průzkum

počet prioritních dokladů

počet dalších dokladů

Počet

doplňujících listů

3 PŘIHLAŠOVATEL (pokračování)

2. Příjmení (obchodní firma)			
Jméno	IC	Datum narození	
Ulice			
Město	PSČ		Příhlašovatel je i původce
Stát	Státní příslušnost		<input type="checkbox"/> ano <input type="checkbox"/> ne

2. Příjmení (obchodní firma)			
Jméno	IC	Datum narození	
Ulice			
Město	PSČ		Příhlašovatel je i původce
Stát	Státní příslušnost		<input type="checkbox"/> ano <input type="checkbox"/> ne

4. Příjmení (obchodní firma)			
Jméno	IC	Datum narození	
Ulice			
Město	PSČ		Příhlašovatel je i původce
Stát	Státní příslušnost		<input type="checkbox"/> ano <input type="checkbox"/> ne

5. Příjmení (obchodní firma)			
Jméno	IC	Datum narození	
Ulice			
Město	PSČ		Příhlašovatel je i původce
Stát	Státní příslušnost		<input type="checkbox"/> ano <input type="checkbox"/> ne

7 Právo přednosti podle mezinárodní smlouvy

Počet uplatněných práv přednosti	<input type="checkbox"/>			
Datum podání přihlášky	Číslo přihlášky	Stát / Úřad	Číslo patentových nároků, ke kterým se dané právo přednosti vztahuje	
①				
②				
③				

8 Jedná se o podnikový vynález ano ne**9 Počet patentových nároků celkem****10 Nabídka licence** ano ne

11 PŮVODCE

1. Příjmení

Jméno

Ulice

Město

Stát

PSČ

Státní příslušnost

Počet původců

2. Příjmení

Jméno

Ulice

Město

Stát

PSČ

Státní příslušnost

3. Příjmení

Jméno

Ulice

Město

Stát

PSČ

Státní příslušnost

4. Příjmení

Jméno

Ulice

Město

Stát

PSČ

Státní příslušnost

5. Příjmení

Jméno

Ulice

Město

Stát

PSČ

Státní příslušnost

12

Místo pro vyznačení
způsobu platby

**Správní poplatek
je splatný při podání přihlášky
a je placen*:**

V pokladně ÚPV

Převodem z účtu

Poštovní poukázkou

Kótkem - zde nalepit

* Nehodící se škrtněte!

Potvrzuji pravdivost a úplnost shora uvedených údajů
a žádám o udělení patentu

.....
podpis přihlašovatele nebo jeho zástupce
(případně razítko u právnických osob)

DOPLŇUJÍCÍ LIST č.

3 PŘIHLAŠOVATEL

Příjmení (obchodní firma)				IC	
Jméno				Datum narození	
Ulice					
Město	PSC		Přihlašovatel je i původce		
Stát	Státní příslušnost	<input type="checkbox"/>	ano	<input type="checkbox"/>	ne

Příjmení (obchodní firma)				IC	
Jméno				Datum narození	
Ulice					
Město	PSC		Přihlašovatel je i původce		
Stát	Státní příslušnost	<input type="checkbox"/>	ano	<input type="checkbox"/>	ne

II PŮVODCE

Příjmení			
Jméno			
Ulice			
Město	PSC		
Stát	Státní příslušnost		

Příjmení			
Jméno			
Ulice			
Město	PSC		
Stát	Státní příslušnost		

Příjmení			
Jméno			
Ulice			
Město	PSC		
Stát	Státní příslušnost		

7 Právo přednosti podle mezinárodní smlouvy

Datum podání přihlášky	Číslo přihlášky	Stát / Úřad	Číslo patentových nároků, ke kterým se dané právo přednosti vztahuje
<input type="text"/>	<input type="text"/>	<input type="text"/>	<input type="text"/>

ČESKÁ
REPUBLIKA

(19)

ÚŘAD
PRŮMYSLŮVÉHO
VLASTNICTVÍ

(21) Číslo přihlášky: 1424-91
 (22) Přihlášeno: 15. 05. 91
 (40) Zveřejněno: 18. 11. 92
 (47) Uděleno: 27. 10. 94
 (24) Oznámeno udělení ve Věstníku: 18. 01. 95

(13) Druh dokumentu: B6

(51) Int. Cl.⁵:
 B 24 B 7/10
 B 24 B 23/08

(73) Majitel patentu:
 Královopolská strojírna, s.p., Brno, CZ;

(72) Původce vynálezu:
 Bednář Lubomír, Brno, CZ;

(54) Název vynálezu:
 Zařízení na broušení těsnicích ploch
 výměníků

(57) Anotace:
 Se středovým dílem (19) jsou spojena brusné rameno (8), rameno (13) pohonu a opěrné rameno (14), svírající vzájemně úhel 120°. Tato ramena jsou opatřena prizmatickými koly (11) a pojezdovými koly (12), umístěnými na kruhové dráze (10), připevněné k vnějšímu obvodu trubkovnice (9). Na brusném ramenu (8) je připevněn motor (1), spojený převodem (23) s vřetenkem (2), na jehož hřídeli je brusný kotouč (3). Na ramenu (13) pohonu je uchycen elektromotor (16) se šnekovou převodovkou (15), na jejíž výstupní hřídeli je pastorek (17), který je v záběru s ozubeným věncem (18), pevně spojeným s kruhovou dráhou (10).

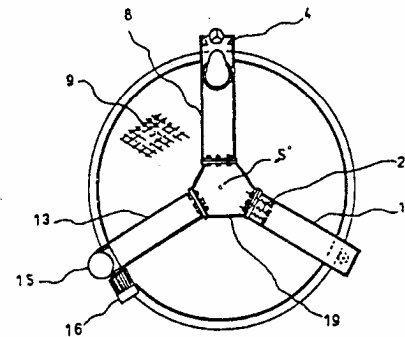

Zařízení na broušení těsnicích ploch výměníků

t1
22
ra

Oblast techniky

Vynález se týká zařízení na broušení těsnicích ploch výměníků, zejména v jaderných elektrárnách.

23
vř.
spe
na

Dosavadní stav techniky

V jaderných elektrárnách dochází vlivem agresivního média ke korozi těsnicích ploch výměníků. Vzhledem k tomu, že výměníky nelze z technických důvodů demontovat a odvézt na opravu, musí se oprava provést přímo ve stísněných prostorách kobek v jaderných elektrárnách. Není známo žádné přenosné zařízení vhodné pro tento účel.

opa
um:
kov

Podstata vynálezu

Uvedený problém řeší zařízení na broušení těsnicích ploch výměníků podle vynálezu, jehož podstata spočívá v tom, že se středovým dílem zařízení jsou spojena brusné rameno, rameno pohonu a opěrné rameno, svírající vzájemně úhel 120°. Tato ramena jsou opatřena prizmatickými koly a pojezdovými koly, umístěnými na kruhové dráze, připevněné k vnějšímu obvodu trubkovnice. Na brusném ramenu, které je se středovým dílem spojeno pevně, je připevněn motor, spojený převodem s vřeteníkem, na jehož hřídeli je brusný kotouč. Vřeteník je uchycen v prizmatickém vedení. S vřeteníkem je spojen axiální posuvný šroub s ručním kolem, ve směru kolmém na osu trubkovnice stavěcí šroub.

pře
je
hou

Na ramenu pohonu, které je se středovým dílem spojeno pevně, je uchycen elektromotor se šnekovou převodovkou, na jejíž výstupní hřídeli je pastorek, který je v záběru s ozubeným věncem, pevně spojeným s kruhovou dráhou.

pos
šrc
sta

Opěrné rameno je se středovým dílem spojeno přes tlačné pružiny, nasunuté na spojovacích šroubech s maticemi. Mezi středovým dílem a opěrným ramenem je funkční mezera.

kol
ele
pře
18,

Zařízení podle vynálezu je přenosné, může se namontovat na trubkovnici přímo v kobce jaderné elektrárny.

pru
vit

Přehled obrázků na výkresech

Na připojených výkresech je schematicky znázorněno zařízení podle vynálezu, kde na obr. 1 je celkový čelní pohled na trubkovnici s namontovaným zařízením, na obr. 2 je detailně zachycena broušící zařízení, na obr. 3 je znázorněn pohon, který umožňuje otáčivý pohyb celého zařízení kolem osy trubkovnice. Na obr. 4 je detail odpružení opěrného ramene.

néh
pop:

Příklad provedení vynálezu

Se středovým dílem 19 jsou spojena brusné rameno 8, rameno 13 pohonu a opěrné rameno 14, svírající vzájemně úhel 120°. Brusné rameno 8 a rameno 13 pohonu jsou se středovým dílem 19 spojena pevně, opěrné rameno 14 je se středovým dílem 19 spojeno přes

42-275116-B0
tlačné pružiny 20, nasunuté na spojovacích šroubech 21 s maticemi 22. Mezi středovým dílem 19 a opěrným ramenem 14 je funkční mezera $x = 4$ mm.

výmění-
Na brusném ramenu 8 je připevněn motor 1, spojený převodem 23 s vřeteníkem 2, na jehož hřídeli je hrncový brusný kotouč 3. Vřeteník 2 je uchycen v prizmatickém vedení 4. S vřeteníkem 2 je spojen axiální posuvový šroub 5 s ručním kolem 6, ve směru kolmém na osu trubkovnice 9 stavěcí šroub 7.

éčia ke
ýměníky
musí se
derných
o tento
Brusné rameno 8, rameno 13 pohonu a opěrné rameno 14 jsou opatřena prizmaticky kolem 11 a pojezdovým kolem 12, které jsou umístěny na kruhové dráze 10, připevněné k vnějšímu obvodu trubkovnice 9 nezakreslenými šrouby.

Na ramenu 13 pohonu je uchycen elektromotor 16 se šnekovou převodovkou 15, na jejíž výstupní hřídeli je pastorek 17, který je v záběru s ozubeným věncem 18, pevně spojeným s kruhovou dráhou 10.

h ploch
že se
o poho-
ramena
stěnými
ce. Na
vně, je
hřídeli
vedení.
lem, ve
Vřeteník 2 včetně motoru 1 a hrncového brusného kotouče 3 se posouvá se směru osy trubkovnice 9 pomocí axiálního posuvového šroubu 5 s ručním kolem 6. Stavění ve směru kolmém se provádí stavěcím šroubem 7.

Celé zařízení pojíždí prizmatickými koly 11 a pojezdovými koly 12 po kruhové dráze 10. Otáčení celého zařízení umožňuje elektromotor 16 se šnekovou převodovkou 15. Na výstupní hřídeli převodovky 15 je pastorek 17, který zabírá do ozubeného věnce 18, pevně spojeného s kruhovou dráhou 10.

spojeno
na jejíž
ým věn-
Spojení opěrného ramene 14 se středovým dílem 19 přes tlačné pružiny 20 zajišťuje potřebnou tuhost celého zařízení.

Převod 23 může být tvořen například plochými řemeny, klínovitými řemeny, řetězy nebo ozubenými koly.

né pru-
ředovým
Hrncový brusný kotouč 3 může být nahrazen jiným druhem brusného kotouče.

ovovat na
Zařízení je určeno na broušení těsnicích ploch trubkovic, popřípadě jiných součástí podobného tvaru.

zařízení
trubkov-
achycena
umožňuje
or. 4 je

, rameno
. Brus-
spojena
eno přes

P A T E N T O V É N Á R O K Y

1. Zařízení na broušení těsnicích ploch výměníků, sestávající z pohonu a brousícího zařízení, v y z n a č u j í c í s e t í m, že se středovým dílem (19) jsou spojena brusné rameno (8), rameno (13) pohonu a opěrné rameno (14), svírající vzájemně úhel 120°, která jsou opatřena prizmatickými koly (11) a pojezdovými koly (12), umístěnými na kruhové dráze (10), připevněné k vnějšímu obvodu trubkovnice (9), na brusném ramenu (8), které je se středovým dílem (19) spojeno pevně, je připevněn motor (1) spojený převodem (23) s vřeteníkem (2), uchyceným v prizmatickém vedení (4), přičemž s vřeteníkem (2), na jehož hřídeli je brusný kotouč (3), je dále spojen axiální posuvový šroub (5), ve směru kolmém na osu rotace trubkovnice (9) je s vřeteníkem (2) spojen stavěcí šroub (7).
2. Zařízení na broušení těsnicích ploch výměníků podle nároku 1, v y z n a č u j í c í s e t í m, že na ramenu (13) pohonu, které je se středovým dílem (19) spojeno pevně, je uchycen elektromotor (16) se šnekovou převodovkou (15), na jejíž výstupní hřídeli je pastorek (17), který je v záběru s ozubeným věncem (18), pevně spojeným s kruhovou dráhou (10).
3. Zařízení na broušení těsnicích ploch výměníků podle nároku 1, v y z n a č u j í c í s e t í m, že opěrné rameno (14) je se středovým dílem (19) spojeno přes tlačné pružiny (20), nasunuté na spojovacích šroubech (21) s maticemi (22), mezi středovým dílem (19) a opěrným ramenem (14) je funkční mezera (x).

2 výkresy

23

1

8

ávající
í s e
rameno
cí vzá-
ly (11)
(10),
m rame-
vně, je
m (2),
tenikem
spojen
rotace
b (7).

roku 1,
) poho-
uchycen
a jejíž
ozube-

roku 1,
(14) je
y (20),
, mezi
mezera

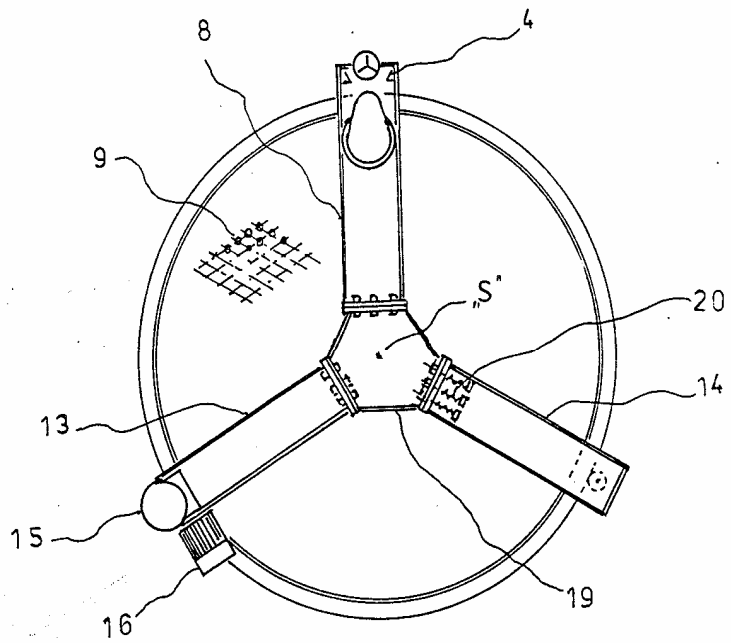

obr. 1

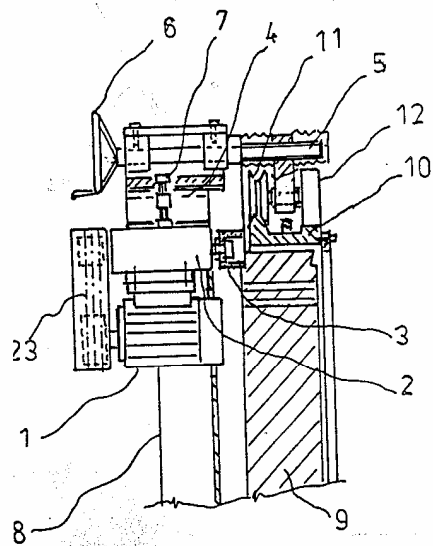

obr. 2

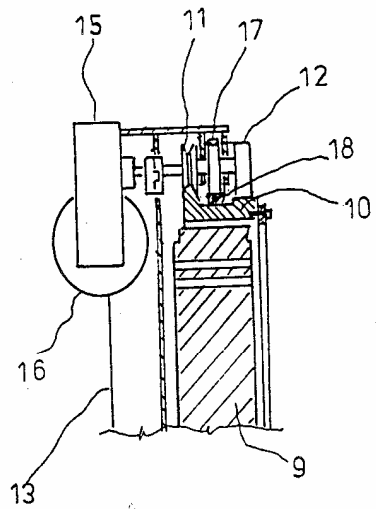

obr. 3

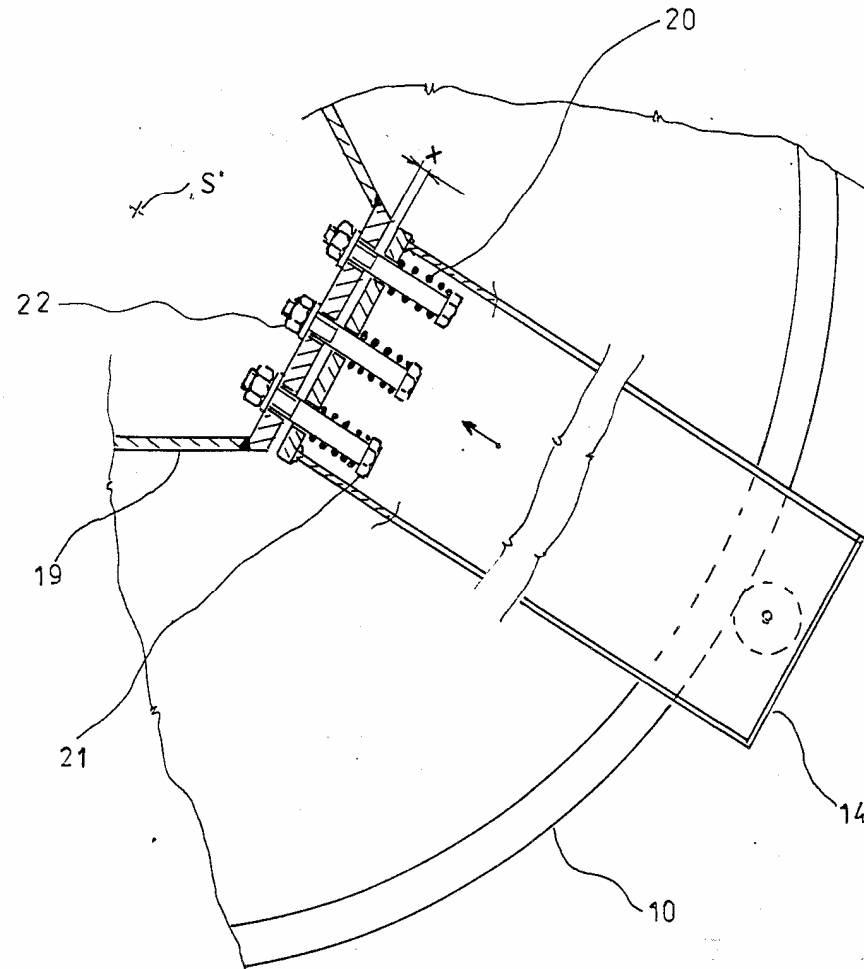

obr. 4

Konec dokumentu

ČESKÁ REPUBLIKA

ÚŘAD PRŮMYSLOVÉHO VLASTNICTVÍ

PATENTOVÁ LISTINA

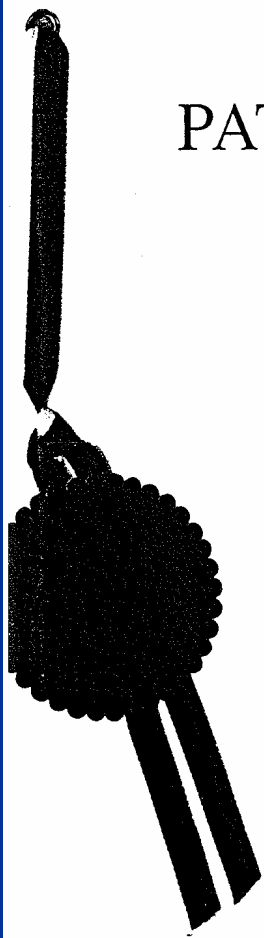

A handwritten signature in black ink, appearing to read 'Jakl', located below the printed name.

Ing. Ladislav J a k l , CSc.
předseda
Úřadu průmyslového vlastnictví

**Test pojmových znaků
literárního, jiného uměleckého nebo
vědeckého díla**



verze 1.1

Prohlášení shody

*Test pojmových znaků literárního, jiného uměleckého nebo vědeckého díla,*¹ rozuměno a dále též použito autorského díla,² odpovídá autorskoprávním požadavkům (autorskoprávním pojmovým znakům), které obecně na právní status autorského díla nebo zvláště na právní status některého autorského díla kladou právní normy vyplývající z:

- a) *Bernské úmluvy o ochraně literárních a uměleckých děl z 9. září 1886, ve znění pařížské revize z 24. července 1971, vyhl. pod č. 133/1980 Sb., ve znění vyhl. pod č. 19/1985 Sb.*
- b) *Dohody o obchodních aspektech práv k duševnímu vlastnictví, přílohy 1C k Dohodě o zřízení Světové obchodní organizace, vyhl. pod č. 191/1995 Sb.*
- c) *Smlouvy Světové organizace duševního vlastnictví o právu autorském, vyhl. pod č. 33/2002 Sb. m. s.*
- d) *Smlouvy o založení Evropského společenství, vyhl. pod č. 44/2004 Sb. m. s. ,* jakož i z právních aktů z ní odvozených
- e) *českého zákona č. 121/2000 Sb., o právu autorském, o právech souvisejících s právem autorským a o změně některých zákonů (autorského zákona),³ ve znění zákonů č. 81/2005 Sb., č. 61/2006 Sb., č. 186/2006 Sb. a č. 216/2006 Sb.*

¹ Test byl zveřejněn roku 2005 pod původním názvem *Dotazník pojmových znaků autorských děl* a v prvotní podobě na portálu studentské komory Akademického senátu Právnické fakulty Masarykovy univerzity v Brně, přístupném v síti elektronických komunikací na adrese <http://www.skas.law.muni.cz>. Tiskem vyšla až revidovaná podoba 1.1, a to roku následující.

² Názvosloví kolísá na mezinárodní a vnitrostátní české úrovni. Právně doktrinárně se jeví označení „díla literární, jiná umělecká nebo vědecká“, jež používá i český autorský zákon č. 121/2000 Sb., jako nejpřesnější.

³ Podle předchozího českého autorského zákona č. 35/1965 Sb., ve znění pozdějších předpisů, viz *Telec, I.*: Obecný dotazník k posouzení pojmových znaků děl podle autorského zákona. *Bulletin advokacie*, 1997, č. 5, s. 33 – 36.

Položená autorskoprávní otázka

Pomocí testu má být zodpovězena následující autorskoprávní otázka věcného statusu (právní kvalifikace):

Tato otázka mi byla položena zadavatelem, jímž je:

Předložené podklady

Při posuzování zadané autorskoprávní otázky jsem vycházel z následujících podkladů:

Podklady mi byly předloženy

Za svá jsem vzal skutková tvrzení, obsažená ve shora uvedených podkladech, o jejichž věrohodnosti jsem neměl pochyb, a bez nichž by nebylo lze učinit závěr o právní otázce.

Hlediska

Východiskem dosažení autorskoprávního závěru mi byly následující skutečnosti (hlediska):

- a) skutkové okolnosti a jejich vzetí za své
- b) odborné posouzení skutečností, k nimž je třeba
- c) právní posouzení.

Použité metody

K zodpovězení autorskoprávní otázky jsem použil, kromě obecně uznávaných nebo právně přikázaných metod výkladu mezinárodních smluv nebo právních předpisů,

následující metody, vedoucí ke zjištění pojmových znaků autorského díla vyplývajících z právního řádu, a to:

- a) metodu uznání skutkových tvrzení
- b) metodu popisnou a rozlišovací
- c) logické metody odvození a rozboru
- d) metodu uměleckého nebo vědeckého vnímání
- e) metodu celkového hodnocení

1. Část údajová

- 1.1 Název díla
- 1.2 Autorství nebo spoluautorství díla (dílo pravojmenné, pseudonymní, anonymní; dílo jednoho autora nebo dílo spoluautorů)
- 1.3 Popis díla (všeobecný popis, část díla, včetně názvu a jmen postav, jednotlivá vývojová fáze, stav dokončení díla)
- 1.4 Rozsah, účel, význam díla⁴ aj.
- 1.5 Dílo souborné a popis jeho prvků
- 1.6 Dílo původní nebo odvozené (překlad, úprava, hudební úprava nebo jiné tvůrčí zpracování původního díla)
- 1.7 Dílo zaměstnanecké nebo za něj považované
- 1.8 Dílo kolektivní
- 1.9 Dílo školní
- 1.10 Dílo audiovizuální nebo audiovizuálně užitě
- 1.11 Dílo na objednávku nebo soutěžní
- 1.12 Druh objektivně vnímatelné podoby vyjádření díla (např. elektronická aj.) a trvalost nebo dočasnost vyjádření
- 1.13 Popis věci (nosiče), jíž, v níž nebo na níž je dílo vnímatelně vyjádřeno
- 1.14 Doba vzniku díla
- 1.15 Stav zveřejnění díla

⁴ Skutečnosti bez vlivu na pojmové znaky autorského díla; výslovně viz § 2 odst. 1 českého autorského zákona č. 121/2000 Sb.

- 1.16 Stát původu díla
- 1.17 Stav zápisu díla v rejstříku předmětů ochrany, vedeném příslušným kolektivním správcem majetkových práv autorských
- 1.18 Doba trvání event. majetkových práv autorských
- 1.19 Jiné k popisu díla

- 1.20 Údaje o autorovi nebo spoluautorech
- 1.21 Stav zápisu autorství nebo spoluautorství díla v rejstříku předmětů ochrany, vedeném příslušným kolektivním správcem majetkových práv autorských
- 1.22 Jiné k autorovi nebo spoluautorům
- 1.23 Údaje o zaměstnavateli u díla zaměstnaneckého nebo o osobě považované za zaměstnavatele u díla považovaného za dílo zaměstnanecké
- 1.24 Údaje o objednateli nebo vyhlášovatelé soutěže u díla na objednávku nebo soutěžního
- 1.25 Údaje o vykonavateli event. majetkových práv autorských a o právním důvodu tohoto výkonu
- 1.26 Údaje o postupnicích licencí, o nabyvatelích oprávnění z licence nebo podlicence nebo o postupnicích práva výkonu event. majetkových práv autorských k dílu zaměstnaneckému nebo za něj považovanému a o jejich oprávněních

2. Část znaková

- 2.1 Věcné (funkční, technické, estetické) prvky, předurčené povahou díla
- 2.2 Věcnými prvky ponechaný volný tvůrčí prostor a jeho využití autorem nebo spoluautory (možnost osobitého tvůrčího ztvárnění)
- 2.3 Umělecké nebo vědecké prvky, vyplývající z volného tvůrčího prostoru
- 2.4 Popis uměleckých nebo vědeckých výrazových prostředků, jimiž je dílo vyjádřeno

- 2.5 Zdroje autorova čerpání [umělecká nebo vědecká představitost (imaginace), umělecký nebo vědecký popud (inspirace), umělecké nebo vědecké vnuknutí (intuice)] nebo zdroje tohoto čerpání jednotlivých spoluautorů
- 2.6 Zvláštní osobní vlastnosti autorovy nebo jednotlivých spoluautorů, vedoucí ke vzniku díla
- 2.7 Poměr mezi věcnými prvky a prvky uměleckými nebo vědeckými

- 2.8 Druh tvůrčí činnosti autorova nebo spoluautorů, vedoucí ke vzniku díla
- 2.9 Druh jiné činnosti, využití autorem nebo spoluautory ke vzniku díla
- 2.10 Poměr mezi vynaloženou tvůrčí činností a činností jinou

- 2.11 Povaha výtvoru (výsledku tvůrčí činnosti autora nebo spoluautorů)
- a) jedinečná (jiným neopakovatelná)
 - aa) jedinečná co do způsobu výběru nebo uspořádání obsahu (u díla souborného)
 - b) původní (vlastní duševní výtvor), (u počítačového programu, fotografie nebo u literární, jiné umělecké nebo vědecké databáze)

- 2.12 Vystižení toho, co je dílem vyjádřeno (vyjádření obsahu)
- a) zvláště vystižení vyjádřeného vědeckého poznatku, a to z hlediska správnosti logického zdůvodnění a jeho přezkoumatelnosti, novosti, uspořádanosti, podstatnosti a použití výzkumného postupu
- 2.13 Vyjádření autorova smyslu pro krásu umění nebo pro utříděnost vědy anebo takového smyslu jednotlivých spoluautorů

- 2.14 Přítomnost alespoň minimálního stupně umělecké nebo vědecké hodnoty díla a v čem spočívá

- 2.15 Objektivní způsobilost díla k uměleckému nebo vědeckému vnímání (vyvolání uměleckého nebo vědeckého dojmu) a způsob smyslového

vnímání díla

2.16 Podřazenost díla pod druh literárního, jiného uměleckého nebo vědeckého díla

3. Výjimka z autorskoprávní ochrany

3.1 Druh díla vyjmutého z autorskoprávní ochrany

3.2 Právní důvod výjimky

4. Závěr (právní názor)

Na základě shora podaného metodického posouzení autorskoprávní věci vyslovuji následující právní názor, jímž odpovídám na položenou autorskoprávní otázku:

Výše popsané dílo je / není autorským dílem.

a to podle *Bernské úmluvy o ochraně literárních a uměleckých děl z 9. září 1886, ve znění pařížské revize z 24. července 1971, vyhl. pod č. 133/1980 Sb., ve znění vyhl. pod č. 19/1985 Sb., Dohody o obchodních aspektech práv k duševnímu vlastnictví, přílohy 1C ke Dohodě o zřízení Světové obchodní organizace, vyhl. pod č. 191/1995 Sb., Smlouvy Světové organizace duševního vlastnictví o právu autorském, vyhl. pod č. 33/2002 Sb. m. s., Smlouvy o založení Evropského společenství, vyhl. pod č. 44/2004 Sb. m. s., jakož i právních aktů z ní odvozených, a českého zákona č. 121/2000 Sb., o právu autorském, o právech souvisejících s právem autorským a o změně některých zákonů (autorského zákona), ve znění zákonů č. 81/2005 Sb., č. 61/2006 Sb., č. 186/2006 Sb. a č. 216/2006 Sb.*

Autorskoprávně se jedná o dílo .

D o l o ž k a

Prohlašuji na svou odbornou a stavovskou čest, že k výše uvedenému právnímu názoru jsem dospěl podle svého nejlepšího vědomí a svědomí, nezávislé na jiných osobách, pouze na základě výše uvedených podkladů, hledisek, metod a právních norem vyplývajících z citovaných pramenů.

Shora podaný závěr vyjadřuje právní názor posuzovatele, který je argumentačně podložen, jak je výše uvedeno.

Test pojmových znaků literárního nebo uměleckého díla, obsahující odborné posouzení shora popsaných skutečností, a to formou odborného vyjádření, jakož i právní názor z něho vyplývající, je předložen bez rozporů.

Tento test obsahuje osm číslovaných a v jednu listinu spojených stran bez příloh.

Posuzovatel:

V [] dne []

[]



EXKURS O PŘIROZENÝCH PRÁVECH AUTORA

©

⒫

®

TM

SM

PŘIROZENÝ A PRÁVNÍ ŘÁD

- **Přirozený řád** (na lidské vůli nezávislý)
axiomatická soustava = netřeba dokazovat
např. střídání ročních období
- **Právní řád** (lidskou vůlí stanovený)
např. zák. č. 54/1946 Sb., o letním čase

PŘIROZENÉ ZÁKLADY

- **Platnost přirozených práv**
- ✓ **uznání neporušitelnosti přirozených práv**
člověka; preamb. LZPS
- ✓ **slib ústavního soudce chránit neporušitelnost**
přirozených práv; čl. 85/2 Ú
- **Důsledky pro právo podústavní**
 - důkaz logický a právně rétorický

PŘIROZENÉ A PŘIROZENOPRÁVNÍ

- **Přirozené**

= **souladné s přirozenými světovými zákonitostmi a důstojností lidského jedince i druhu**

- **Přirozenoprávní**

= **právní doktrína**

právně filozofická myšlenka (idea)

součást právní ideologie

různé myšlenky lišící se zdrojem

přirozených práv nebo jejich poznatelností

PŘIROZENÉ PRÁVO

- **Objektivní pojmový význam**
= přirozené světové zákonitosti (objektivní řád dějů) se zdrojem ve **vyšší moci**, *např. zákon rovnováhy (Gleichgewichtsgesetz)*
- **Subjektivní pojmový význam**
= subjektivní **vrozená** přirozená práva každého člověka obsahově **vyplývající** z přirozených světových zákonitostí (přirozeného práva v objektivním právním smyslu)
např. subjektivní přirozená práva osobnostní

PŘIROZENÉ ZÁKONY

- **Láska** (nikoli nenávist), *Amor vincit omnia* (Vergilius)
kladné „nastavení“, absolutní hodnota
- **Zpětné působení**; příčina a následek
- **Přitažlivost stejnorodosti**, *Simile gaudet simili*
- **Tíha**
- **Rovnováha**; vyrovnání braní a dávání
- **Pohyb**
- **Vznik a rozklad**; koloběh
aj.

KTERÁ PRÁVA JSOU PŘIROZENÁ?

- **Práva vrozená** (*angeborene Rechte*), § 16 ABGB
ipso facto z povahy osobnosti (ABGB)
 1. **přirozená práva osobnostní**
např. *přirozené právo žít*; žijeme bez ohledu na stát, kmen, rod, církev aj. společenské authority
 2. **jiná práva přirozené povahy**
X
- **Práva nabyvatelná** (*erwerbliche Rechte*), § 18 ABGB

USPOŘÁDÁNÍ SUBJEKTIVNÍCH PŘIROZENÝCH PRÁV

- **Nezadatelné nabytí** přirozených práv
- **Nezadatelná existence** přirozených práv
- **Státem upravený výkon** přirozených práv
- **Státem přiznaná ochrana** přirozených práv

JUDIKATURA: POVAHA PRÁVA AUTORSKÉHO

„1. Práva autorská se neodvozují od žádného

zákonodárství, nýbrž čerpají svůj původ v právu přirozeném, které náleží každému jednotlivci k ochraně a užívání produktů své vlastní činnosti způsobem, který se mu líbí;

zákon netvoří na prospěch autora nižádné právo, nýbrž slouží jen k ochraně a úpravě a modalit výkonu práva již existujícího, a to jednak v zájmu autorově, jednak v zájmu veřejnosti.

A to je právě důsledek takového zásahu ve smyslu omezujícím, že po určité době dílo případně veřejnosti.



2. S výjimkou legislativního omezení má autor literárního nebo uměleckého díla právo zabrániti každému neautorisovanému užívání:

plnost jeho práv, obvykle shrnutá v právu edičním a výtvarném, existuje vždy nezávisle od zákonodárství a čím více věda přináší nové metody zužitkování, tím většího rozšíření musí být přiznáno ochraně.“

Rozh. smíšeného odvolacího dvora v Alexandrii z 13. 6. 1946,

Droit d'auteur, 59, s. 130, čes. Soutěž a tvorba, 1947/3, s. 53 – 54.

POZNÁNÍ SUBJEKTIVNÍCH PŘIROZENÝCH PRÁV

■ Poznání citem

- právní cit (cit pro dobro a spravedlnost)
vcítění se pomocí **svědomí**,
metoda citové jurisprudence

■ Poznání zdravým rozumem

- povaha věci (*Natur der Sache*)
- míra všech věcí a následky věcí





2. ČÁST

IDEÁLNÍ PŘEDMĚTY

©

®

®

TM

SM

VĚC V PRÁVNÍM SMYSLU

1. věc hmotná
2. věc nehmotná

1. věc jednotlivá
2. věc hromadná

universitas rerum

- podnik
- jiná věc hromadná

INVESTICE

- **Právní doktrína, mezinárodní smlouvy, judikatura**

= alespoň **potencionální majetková hodnota**, která má **přímý nebo nepřímý hospodářský přínos s nadějí na budoucí výnosy**, a to **bez ohledu na její právní povahu** a na to, zda je **způsobilým předmětem soukromoprávního obratu**

RŮZNÉ PRÁVNÍ TEORIE

1. **právní doktrína věcí hmotných a nehmotných**
2. **právní doktrína věcí nehmotných**
3. **právní doktrína nehmotných statků**
4. **právní doktrína osobněmajetkových práv**
5. **právní doktrína duševního vlastnictví**

NEHMOTNÉ STATKY

- Právní doktrína práv k nehmotným statkům, *Immaterialgüterrecht* (Troller, čes. Knap)

věci hmotné (BGB)

a nehmotné statky **vedle** nich

×

věci hmotné a nehmotné,

körperliche und unkörperliche Sachen (ABGB)

(návrh. o. z.)

OSOBNĚMAJETKOVÁ PRÁVA

- Právní doktrína osobněmajetkových práv

práva smíšená

Československo pol. 60. let 20. st. (slov. *Luby*)

- vliv na čs. zákonodárství 60. - 80. let

DUŠEVNÍ VLASTNICTVÍ

- **Monistická nebo dualistická (osobní a majetková) právní teorie duševního vlastnictví**

Intellectual property, geistiges Eigentum

Předlitavské Rakousko-Uhersko,
předválečné Československo, vnitrostátně opět
od 1990 (přes průmyslové vlastnictví)

- doktrinální vliv na bývalé čs. a na současné čes.
a slov. zákonodárství

„Vše, co někomu náleží, je jeho vlastnictvím“

Z DĚJIN ZÁKONODÁRSTVÍ

- 1883:** literární a umělecké vlastnictví
z. č. 78/83 Ř. Z., o prodl. ochr. lhůt literár.
a umělec. vlast.
- 1990 - 91:** **nehmotné statky**
hospodář. zák. (1964)
- 1991:** duševní vlastnictví
obch. zák.

DRUHY VLASTNICTVÍ

Vlastnictví hmotné

- Věci hmotné
- Ovladatelné přírodní síly (plyn aj. energie)

Vlastnictví nehmotné

- Předměty nehmotné (duševní vlastnictví)
Průmyslové a jiné duševní vlastnictví
 1. průmyslové vlastnictví
(*průmyslové a obchodní vlastnictví*)
 2. literární a umělecké vlastnictví

PŘÍKLAD 1: NAHRANÝ ZVUKOVÝ NOSIČ CD

- **Hmotně vlastnické právo** k movité věci
= zvukovému nosiči
 - **Nehmotně vlastnické právo** k duševnímu vlastnictví
= nehmotnému zachycení
na zvukovém nosiči
1. **právo autorské**
ke skladbě
 2. **právo výkonných umělců**
ke hře nebo zpěvu
 3. **právo výrobce zvukových záznamů**
k hudební nahrávce

LOREENA MCKENITT
ELEMENTAL

- 1 BLACKSMITH 3:55
- 2 SHE MOVED THROUGH THE FAIR 4:05
- 3 STOLEN CHILD 3:07

QRCD101

© 1985 © 1994
QUINLAN ROAD
LIMITED
Box 933
Stratford, Ontario
Canada N5A 7M3

Fabriqué en France

COMPACT
disc
DIGITAL AUDIO

A A D

QR™

- 4 THE LARK IN THE CLEAR AIR 2:06
- 5 GARRIGHEERGUS 3:24
- 6 KEELSWATER 5:19
- 7 BANKS OF CLAUDY 5:37
- 8 WELCOME BY THE HILLS 3:05
- 9 THE BABY 4:26

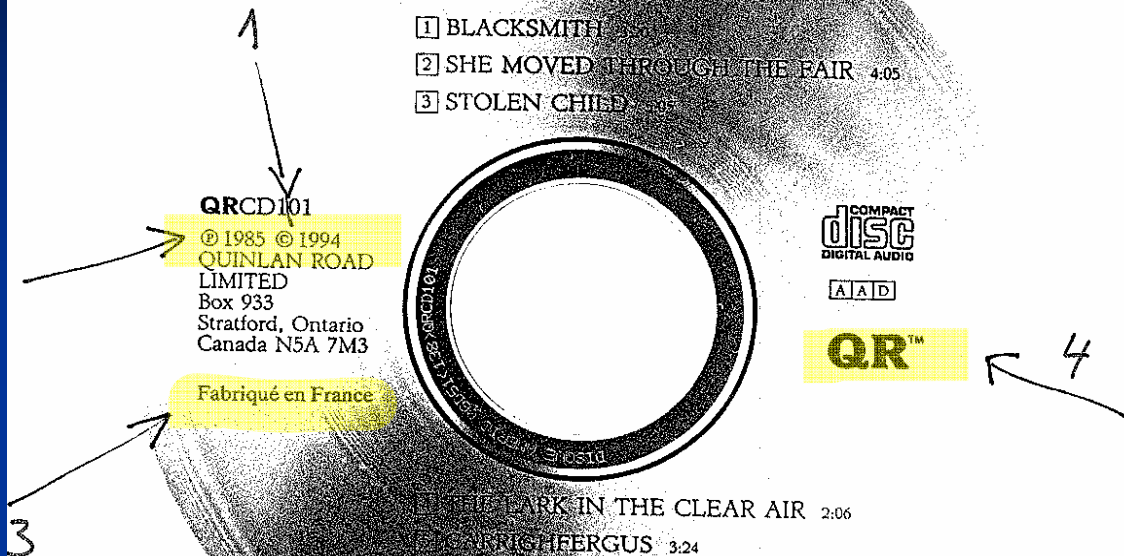

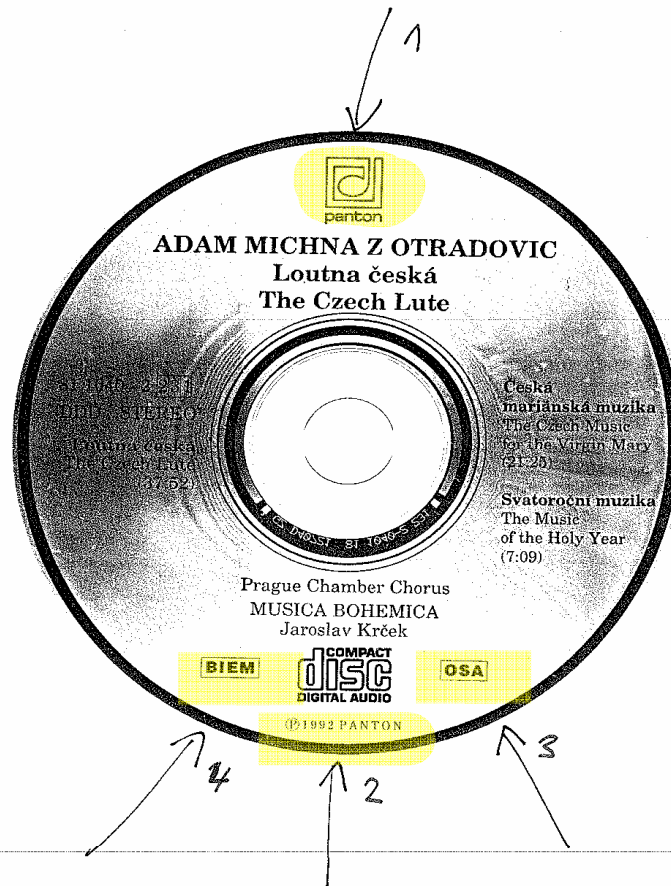

PŘÍKLAD 2: TELEVIZNÍ POŘAD

- **Televizní vysílač**
= nemovitá věc
- **Televizní signál**
= energie
- **Televizní přijímač**
= movitá věc
- **Televizní vysílání**
= duševní vlastnictví
vysílatele
- **Televizní pořad**
= autorské dílo
umělecké



■ Filozofické pojetí

1. ideální = ideální věc, *např. román, opus*
2. materiální = hmotná věc, *corpus mechanicus*,
hmotný substrát ideální věci, *např. kniha*

■ Právní pojetí

- nehmotná zátěž hmotné věci
- právní zátěž zboží, viz § 433 obch. z.
- nehmotná práva, *Immaterialrechte*
- ideální = lehčí = vyšší ➔ předurčuje právní nakládání s hmotným podkladem

Souběhy

- **Televizní vysílání obsahuje:**
 1. **filmové dílo autorské**
 2. **zvukový záznam (hudební aj. nahrávku)**
 3. **obchodní firmu aj.**

- **Grafická ochranná známka obsahuje:**
 1. **výtvarné dílo grafické**
 2. **obchodní firmu**

TOM & JERRY™

Mliečna čokoláda / Mléčná čokoláda

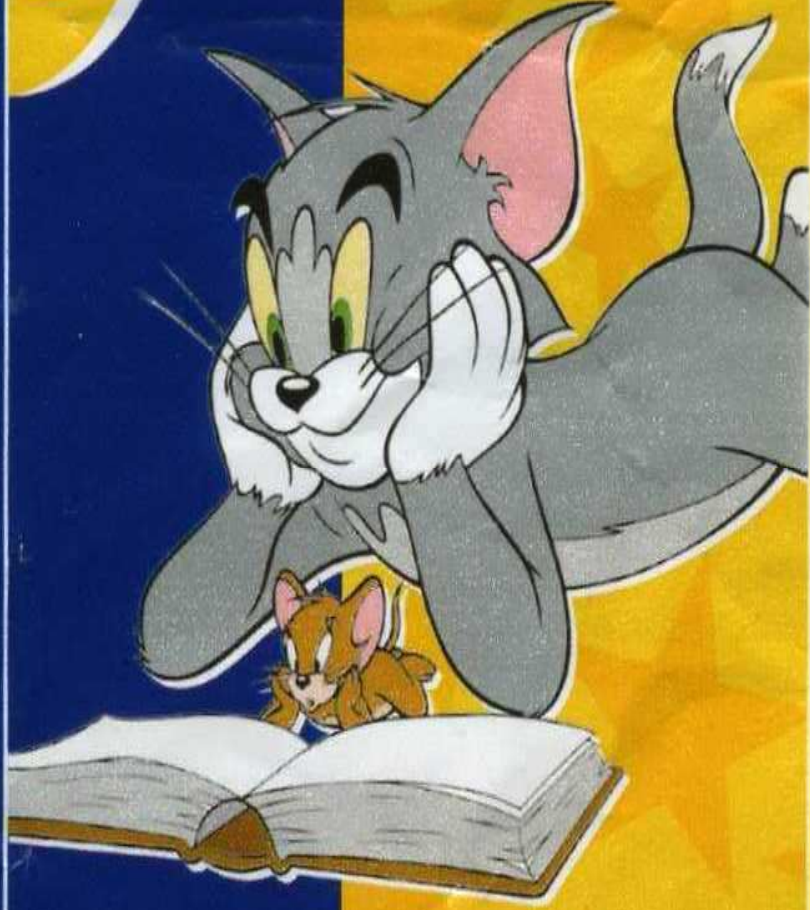

Figaro

TOM AND JERRY and all related characters and elements are trademarks of Turner Entertainment Co. © 1999.

Mliečna čokoláda / Mléčná čokoláda / Mlečna čokolada / Mliječna čokolada

SK Zloženie: cukor, kakaové maslo, sušené mlieko, kakaová hmota, sušená srvátka, mliečny tuk, emulgátory (lecitín, E 476), chuťová látka vanilín, stopy arašidov a lieskových orieškov, obsah kakaových súčastí min. 28%, mliečnych súčastí min. 22%.

CZ Složení: cukr, kakaové maslo, sušené mléko odstředěné, kakaová hmota, sušená syrovátka, mléčný tuk, emulgátory (lecitín, E 476), aromatická látka vanilín, stopy jader arašidů a liskových ořechů. Mléčná čokoládová hmota obsahuje: kakaová sušina min. 28%, mléčná sušina min. 22%.

EU Sestavine: sladkor, kakavovo maslo, mleko v prahu, kakovova masa, sirotka v prahu, mlečna maščoba, emulgator (lecitín, E 476), vanilija, arašidi in lešniki v sledeh, min. 28% kakava in 22% mleka v čokoladi.

HR Sastojci: secer, kakao maslac, mlijeko u prahu, kakao masa, sirutka u prahu, mliječna mast, emulgatori (lecitín, E 476), anilin, tragovi kikirikija i lješnjaka, čokolada sadrži najmanje 28% kakaa i najmanje 22% mlijeka.

Výrobca / Výrobce / Proizvajal / Proizvoditelj:

Jacobs Suchard Figaro a.s., Račianska 44, 832 42 Bratislava SK

Distribútor pro ČR: Kraft Jacobs Suchard spol. s r.o., Pobřežní 3, 186 00 Praha 8

Uvoznik: MERCATOR D.D. Dunajska 107, Ljubljana, tel. 160 10 00

Uvoznik: Zadom Zagreb d.o.o., Maksimirska 129, Zagreb, tel./fax. 2395 362

Hmotnosť / Hmotnost /

Teža / Težina: **e 25g**

Datum výroby L / Datum výroby L / Datum proizvodnje.

Spotrebujte do / Minimální trvanlivost do / Uporabno do / Rok uporabe:

Vyrobené na Slovensku. / Proizvedeno na Slovaškem. / Proizvedeno u Slovačkoj.

Uschovajte v suchu. Chráňte pred teplom. / Uchovajte při teplotě do 20°C a relativní vlhkosti vzduchu nejvýše 70%. / Hranite na hladnom i suhom mjestu. / Držati na hladnom i suhom mjestu.



29.05.01.B

L 29.05.00

Výsledky dotazu Rešerše OZ (ÚPV, OHIM, WIPO)

Údaje byly získány dne 11.5.2006. Na základě dat ze dne (poslední aktualizace DB): ÚPV 10.5.2006 18:52 OHIM 2.5.2006 00:00 WIPO 9.5.2006 00:00.

1 z 3

Zdroj: ÚPV-ČR
 Číslo přihlášky: 88477
 Znění ochranné známky: SPEJBL A HURVÍNEK DIVADLO S+H PRAHA
 Reprodukce:



Číslo zápisu: 191273
 Třídy výrobků a služeb: 9, 16, 35, 41
 Obrazové třídy: 2.1.7, 2.7.11, 27.5.22
 Datum podání přihlášky: 07.04.1994 CZ
 Datum práva přednosti: 07.04.1994 CZ
 Datum zveřejnění: 13.03.1996 CZ
 Datum zápisu: 24.06.1996 CZ
 Vlastník/Přihlašovatel: Helena Štáchová, U Andělky 19, Praha 6, 16200, Česká republika
 Země původu: Česká republika
 Zástupce: Mgr. Ing. Marek Němec, Nádražní 106, Sedčany, 26401, Česká republika
 Stav řízení: Platný dokument
 Druh: Kombinovaná
 Získání rozlišovací způsobilosti: Ne
 Barevná: Ne
 Seznam výrobků a služeb: (9) audio a video materiály, desky, kazety, videokazety, videodesky; (16) tiskoviny všeho druhu; (35) činnost propagační; (41) umělecká vystoupení, činnost vyučovací, vzdělávací a zábavná.

[Zpět na hitlist](#)

[Další](#)

ČEZ, a. s., a spol. vs. EČEZ, v. o. s.

MS v Praze (1996):

EČEZ, v. o. s., svou zapsanou ochrannou známkou ČEZ, č. 176348, zasáhl do práva autorského k logotypu ČEZ, které svědčí ČEZ, a. s.

- ➔ ÚPV vymazal ochrannou známku vlastníka EČEZ na návrh ČEZ, a. s., již svědčí právo autorské

rozh. ÚPV z 3. 9. 1996

Výsledky dotazu Rešerše OZ (ÚPV, OHIM, WIPO)

Údaje byly získány dne 4.6.2006. Na základě dat ze dne (poslední aktualizace DB): ÚPV 3.6.2006 18:09 OHIM 22.5.2006 00:00 WIPO 1.6.2006 00:00.

1 z 1

Zdroj: ÚPV-ČR
 Číslo přihlášky: 84176
 Znění ochranné známky: ČEZ
 Reprodukce:



Číslo zápisu: 176348

Třídy výrobků a služeb: 1, 2, 3, 4, 5, 6, 7, 8, 9, 10, 11, 12, 13, 14, 15, 16, 17, 18, 19, 20, 21, 22, 23, 24, 25, 26, 27, 28, 29, 30, 31, 32, 33, 34, 36, 37, 39, 42

Obrazové třídy: 26.4.5, 26.4.18, 26.4.24, 27.5.1, 27.5.24, 27.5.25

Datum podání přihlášky: 10.11.1993 CZ

Datum práva přednosti: 10.11.1993 CZ

Datum zápisu: 12.05.1994 CZ

Vlastník/Přihlašovatel: EČEZ, v.o.s., Severovýchodní II/43, Praha 4-Spořilov, 14100, Česká republika

Země původu: Česká republika

Zástupce: Ing. Chludstina Jiří, UNIPATENT, J.Masaryka 43-47, Praha 2-Vinohrady, 12000, Česká republika

Stav řízení: Zrušení dokumentu

Druh: Kombinovaná

Získání rozlišovací způsobilosti: Ne

Barevná: Ne

Seznam výrobků a služeb: Chemické výrobky pro průmyslové a vědecké účely včetně chemických výrobků pro elektrotechniku, pro fotografii, zemědělství, zahradnictví a lesnictví; umělé pryskyřice včetně umělých prykyřic pro elektrotechniku, plastické hmoty v surovém stavu; půdní hnojiva přírodní a umělá; prostředky pro hašení, kalení, svařování; prostředky pro konzervaci potravin; třísloviny; průmyslová pojidla; impregnační látky včetně impregnačních látek pro elektrotechnické účely a látky k tvrzení cementu, protipožární nátěry; prostředky pro čištění sporáků; rtuť, antimon, alkalické a alkalickozemité kovy, bauxit; barvy, laky, nátěry, fermeže pro průmyslové a umělecké použití včetně použití v elektrotechnice, textilní barvy; přípravky pro barvení potravin a nápojů; barviva, antikorozní a impregnační nátěry včetně impregnačních nátěrů pro elektrotechnické účely; barvířské přípravky, mořidla, přírodní pryskyřice, kovové folie a kovy v práškové formě pro účely malířské a dekorátorské; prací a bělicí přípravky, čisticí prostředky, mýdlo, leštící a odmašťovací přípravky, výrobky kosmetické a voňavkářské včetně éterických olejů; vodičky na vlasy; výrobky farmaceutické, zvěrolékařské a odmašťovací přípravky pro elektrotechnické účely; zubní pasty a prášky; čisticí a na prádlo, barvy na vlasy; ševcovská smola; průmyslové oleje a tuky včetně transformátorových olejů; mazadla, prostředky na vázání prachu, paliva včetně černého a hnědého uhlí, lignitu a rašeliny, palivové dřevo, oleje a pohonné hmoty, prostředky pro svícení, svíčky, svíce, noční lampičky, knoty; výrobky farmaceutické, zvěrolékařské a zdravotnické; výrobky dietetické pro děti a nemocné; medicínální čaje; chemické výrobky pro lékařské účely; náplastí, obvazový materiál, hmoty určené k plombování zubů včetně amalgamů z drahých kovů a na otisky zubů; kultury mikroorganismů; lékařské pijavky; prostředky: dezinfekční, k hubení rostlinných a živočišných škůdců; antiparazitní látky; obecné kovy v surovém a polozpracovaném stavu a jejich slitiny i s nekovovými materiály; kovy, kovadliny, zvony, stavební materiál z válcovaného a litého kovu, traverzy, kolejnice a jiný kovový materiál určený k železničním účelům; nepohyblivá železniční zařízení; kovové konstrukce pro elektrotechnické účely; řetězy; kovové kabely a dráty s výjimkou drátů k

elektrotechnickým účelům; zámečnické výrobky; kovové roury a trubky; nedobytné pokladny, trezory a schránky; ocelové kuličky; podkovy, hřebíky, šrouby, vruty a jiné kovové výrobky, které nejsou obsaženy v jiných třídách; rudy; stroje a obráběcí stroje s výjimkou těch, které jsou zahrnuty ve tř. 9 a 12, motory; parní a vodní turbíny; soukolí a hnací řemeny; zemědělské stroje a lhně; maznice; elektromechanická zařízení pro domácnost včetně drtičů, mixerů a mlýnků; nástroje poháněné elektrickým motorem nebo jiným mechanickým pohonem; ruční nástroje zastávající funkci nářadí v příslušných oborech; nožičské výrobky včetně nožičských výrobků z drahých kovů, břitev a holicích elektrických strojů; vidličky a lžice včetně z drahých kovů; zbraně sečné a bodné; strojky na stříhání vlasů, srsti a vlny; špachtle a jiné náčiní pro umělce; přístroje a nástroje k vědeckým a laboratorním nástrojům; přístroje a nástroje navigační, tj. přístroje určené k přenášení rozkazů, k měření a přístroje všeobecně užívané při řízení lodí a letadel; přístroje a nástroje geodetické; přístroje, zařízení a soustavy pro výrobu, rozvod, přenos a akumulaci elektrické energie všeho druhu včetně dynam, generátorů, alternátorů, transformátorů, rozvaděčů, elektrických kabelů a vodičů, pojistek, bleskojistek, jističů, spínačů, vypínačů, akumulátorů, baterií, boosterů, dozoren, velinů, elektroměrů, fázovacích zařízení, ochranných jiskřišť, kondenzátorů, zařízení pro kompenzaci účinniku, konvertorů, měření, odpojovačů, přepětových ochran, elektroenergetických a rozvodových soustav, regulátorů, relé, izolátorů, stožárů pro vedení, tlumivek, turboalternátorů, hydroalternátorů a termodynamických generátorů; přístroje a pro bezdrátovou sdělovací techniku; přístroje fotografické, kinematografické, optické, včetně promítačů obrazu a zvětšovacích přístrojů; přístroje a nástroje k vážení a měření, přístroje a nástroje pro měření a regulaci elektrických veličin; přístroje a nástroje signalizační včetně signálních píšťal; přístroje a nástroje pro účely záchranné a vyučovací; automaty uváděné v činnost mincí, známkou, nebo jinými prostředky; přístroje pro záznam a reprodukci mluveného slova a obrazu; zapisovací pokladny a výpočetní technika všeho druhu; hasiči přístroje; speciální pouzdra pro přístroje a nástroje, které jsou zařazeny do této třídy; elektrická energie; elektrotermické nástroje a přístroje včetně ručních elektrických svářeček, elektrických žehliček apod.; elektricky vytápěné podušky, oděvy a součásti oděvů; elektrické ohříváče nohou; elektrické zapalovače a obdobná zařízení nezařazená v jiných třídách; elektromechanická zařízení pro domácí účely určená k čištění včetně vysavačů prachu a l estičků parket; bezpečnostní a záchranné oděvy; dýchací přístroje; přístroje a nástroje: chirurgické, lékařské, zubolékařské, zvěrolékařské včetně speciálního nábytku pro tyto obory; zdravotnické přístroje a pomůcky včetně ortopedických bandáží, zdravotnických výrobků z gumy, protéz; chirurgické nástroje nožičského charakteru; inkubátory; osvětlovací a topná zařízení, zařízení pro výrobu páry; zařízení pro vaření, chlazení, větrání včetně klimatizace, zařízení pro úpravu vzduchu, zařízení pro rozvod vody a zařízení zdravotnická jině nezařazená; pozemní vozidla; motory pro pozemní vozidla, poháněcí soukolí a hnací řemeny a řetězy pro pozemní vozidla; zařízení pro leteckou, lodní a pozemní dopravu; přístroje pro pozemní vozidla; ohřevové přístroje včetně všech výrobků zábravní pyrotechniky; drahé kovy a jejich slitiny; předměty z drahých kovů, jejich slitin a plátovaných kovů; bizuterie z umělých a plastických hmot; hodiny, kontrolní hodiny, hodinářské výrobky a chronometrická zařízení včetně speciálních pouzder; umělecké předměty z bronzu; hudební nástroje včetně mechanických klavírů a jejich příslušenství, struny pro hudební nástroje, hudební skříně; papír a výrobky z papíru, lepenka a kartonážní výrobky; pojidla pro papírenský průmysl; tiskoviny, časopisy, periodika, knihy, výrobky knihařské, fotografie, psací potřeby včetně psacích potřeb z drahých kovů, kancelářská lepidla; nožičské výrobky pro kancelářské účely; potřeby pro umělce, štětce, psací stroje, kancelářské potřeby s výjimkou nábytku; učební a školní potřeby a pomůcky; hrací karty, tiskací písmena; štočky; gutaperča, guma, baláta, náhražky těchto hmot, které nejsou obsaženy v jiných třídách; polotovary z plastických hmot ve tvaru fólií, desek, tyčí a podobně; pěnové materiály na bázi gumy a plastických hmot; těsnící hmoty a tmely; tepelné, elektrické a zvukové ucpávky a izolace; izolační nátěry včetně izolačních nátěrů pro elektrotechnické účely; osinek, slída a výrobky z osínku a slídy; hadice s výjimkou kovových; kůže a její náhražky, výrobky z kůže a jejich náhražek, pokud nejsou obsaženy v jiných třídách, surové kůže a kožešiny; kufry a cestovní brašny; deštníky, slunečníky, hole; biče; postroje a pokrývky na koně a sedlářské výrobky; stavební materiál včetně polozpracovaného feziva, trámy, prkna, dřevěné panely, překližka, kompozitní stavební materiály na bázi dřeva a jiných materiálů, cihly, skleněné cihly, tvárnice, dlaždice, obkladačky, překlady, dehtová krycí lepenka; podlahové krytiny stavebního charakteru; přírodní a umělé kámen, konstrukce stavebního charakteru pro elektrotechnické účely, cement, vápno, pojiva pro stavební účely, malta, sádra, šterk, kameninové a cementové roury; stavební materiál pro stavbu cest, asfalt, smola, živec; přenosné domy, kamenné pomníky, krby; nábytek včetně kovového a kempingového nábytku; broušená skla a zrcadla; rámy; výrobky ze dřeva, korku, rákosy, třtiny, vrbového proutě, rohoviny, kosti, slonoviny, kostic, želoviny, jantaru, perleti, m ořské pěny, buničiny, pokud nejsou zařazeny v jiných třídách; výrobky z plastických hmot pokud nejsou zařazeny v jiných třídách; ložní potřeby, matrace, zíněnky, podhlavníky a podobné; drobné nářadí a přenosné nádoby k domácím a kuchyňským účelům, jako kuchyňské nádoby, vědra, plechové misky a nádoby, misky a nádoby z plastických a jiných hmot, ručně poháněné strojky na mletí, sekání a lisování; odstraňování prachu a nečistot, leštění parket a podobné; hřebeny a mycí houby, toaletní potřeby; kartáče, kartáčnický materiál, pomůcky k úklidu, čisticí látky, drátěnky včetně drátěnek z plastických hmot; zboží skleněné včetně okenního skla, výrobky z porcelánu a kameniny, nezařazené v jiných třídách; provazy a struny k technickým účelům, lana a mlotouzy z přírodních, umělých nebo plastických látek, síť; stany včetně stanů pro táboření, lodní plachty, pytle; čalounický materiál, jako žíně, kapok, peří a mořská tráva a podobné; surová textilní vlákna, nitě; tkaniny s výjimkou tkanin zařazených ve třídách 22 a 26, pokrývky včetně cestovních pokrývek, ložní prádlo, textilní zboží nezařazené v jiných třídách; tkaniny pro elektrotechnické účely; oděvy, prádlo, boty, střevíce, trepy včetně sportovních; krajky, výšivky, stuhy, šňěrovadla; knoflíky, tiskací knoflíky, háčky, špenlíky, spony; zdřovovací uzávěry; umělé květiny, sítky na vlasy, zboží leonské; koberce, rohože, linoleum a jiné podlahové krytiny; čalouny včetně barevných papírových tapet; paravány, voskové

potahové plátno; hry, hračky, tělocvičné a sportovní nářadí včetně sítí; sportovní potřeby nezařazené v jiných třídách; rybářské potřeby včetně návnad; nářadí pro zimní sporty, nářadí pro sportovní hry, zboží plážové a koupací; šermířské sečné a bodné zbraně; ozdoby na vánoční stromky; maso, drůbež, ryby včetně měkkýšů a koryšů, zvěřina; masové výtahy, konzervovaná, sušená a vařená zelenina a ovoce; rosoly, zavařeniny; vejce, mléko a jiné mléčárenské výrobky včetně mléčných nápojů, jedlé oleje a tuky; konzervované potraviny; zelenina naložená v octě; káva, čaj, kakao, cukr, rýže, tapioka, ságo, čokoláda, kávové náhražky; mouka a obilné výrobky určené k lidské výživě včetně ovesných vloček a podobně; nápoje z kávy, kakaa nebo čokolády; chléb, suchary a sušenky, oplatky, koláče, jemné pečivo a cukrovinky, vánoční cukrovinky a čokoládové výrobky; zmrzlina, med, sirup z melasy, kvasnice, prášky do pečiva, sůl, hořčice; pepř, ocet, chuťové omáčky; koření, led; výrobky zemědělské a zahradnické včetně surových obilnin neupravených k lidské výživě a podobně, produkty lesnické včetně neupraveného dřeva; semena, nezařazená do jiných tříd; živá zvířata včetně ryb a drůbeže určených k chovu; čerstvé ovoce a zelenina; sazenice, živé rostliny a přírodní květiny; zvířecí krmiva včetně obilních krmiv; slad; pivo, lehká piva a ležáky, nealkoholická piva, minerální vody, šumivé a jiné nealkoholické nápoje, sirupy a jiné přípravky k přípravě nápojů; ovocné šťávy a nápoje z ovocných šťáv; vína včetně nealkoholických ch vín, lihoviny, likéry; tabák v surovém stavu, tabakové výrobky; potřeby pro kuřáky, zápalky, pronájem a leasing strojů, elektrotechnických výrobků a dopravních prostředků, zprostředkování koupě a prodeje uvedeného zboží, montáž, drobné úpravy a servis uvedeného zboží, doprava a skladování uvedeného zboží pro vlastní potřebu a potřebu zákazníků.

Zpět na hitlist

Copyright © 2002-2006 DELTAX Systems ALL Rights Reserved.

OCHRANNÉ ZNÁMKY**ÚŘAD PRŮMYSLUVÉHO VLASTNICTVÍ****Poslední aktualizace 28.3.2006 20:08.**

Databáze obsahuje pouze platné ochranné známky přihlášené u Úřadu průmyslového vlastnictví.
Databáze obsahující další ochranné známky platné na území ČR (přihlášené u Světové organizace duševního vlastnictví) je [zde](#).

Číslo přihlášky: **87212**
Znění ochranné známky: **UP**
Reprodukce:

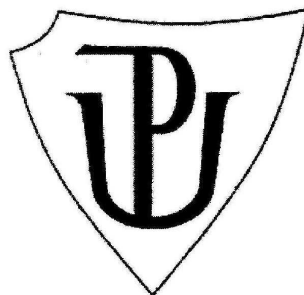

Číslo zápisu: **185685**
Třídy výrobků a služeb: 41, 42
Seznam výrobků a služeb: Pedagogická a vědecká činnost.
Obrazové třídy: 24.1.15, 27.5.1
Datum podání: 25.02.1994
Datum práva přednosti: 25.02.1994
Datum zápisu: 14.06.1995
Kolektivní: Ne
Vlastník/Přihlašovatel: Univerzita Palackého v Olomouci, Křížkovského 8, Olomouc, 77147, Česká republika
Zástupce: RNDr. Zdeňka Halaxová, TETRAPAT, Horní náměstí 7, Olomouc, 77200
Stav řízení: Zapsaná ochranná známka
Druh: Kombinovaná
Barevná: Ne
Získání rozlišovací způsobilosti: Ne

UPOZORNĚNÍ

Tento výpis má pouze informativní charakter a údaje pro jeho vytvoření byly získány na síti Internet.
Domníváte-li se, že obsahuje chyby, obraťte se prosím na Úřad průmyslového vlastnictví.
Údaje byly získány na <http://www.upv.cz> dne 29.3.2006 16:17

[Nápověda při problémech tisku češtiny](#)

OCHRANNÉ ZNÁMKY**ÚŘAD PRŮMYSLOVÉHO VLASTNICTVÍ**

Poslední aktualizace 28.3.2006 20:08.

Databáze obsahuje pouze platné ochranné známky přihlášené u Úřadu průmyslového vlastnictví.
Databáze obsahující další ochranné známky platné na území ČR (přihlášené u Světové organizace duševního vlastnictví) je [zde](#).

Číslo přihlášky: **355555**

Znění ochranné známky:

Brněnské centrum evropských studií

Reprodukce:



**BRNĚNSKÉ
CENTRUM
EVROPSKÝCH
STUDIÍ**

Číslo zápisu: **271771**

Třídy výrobků a služeb: 16, 35, 41, 42

Seznam výrobků a služeb:

(16) papírové suvenýry, kalendáře, tiskopisy, skripta, odborná literatura; (35) propagace a reklama - informační publikace, pamětní medaile a pamětní listy, výroba a prodej propagačních předmětů; (41) vědecká a vydavatelská činnost, vydávání odborných periodik, monografií, odborných referátů, skript, dálkové studium, informace o výchově a vzdělávání, knihovny (půjčovny knih), organizování a vedení kongresů, konferencí, kolokvií, seminářů, symposií a další vědecká setkání s tuzemskou i zahraniční účastí, praktický výcvik, příprava vzdělávacích programů, vyučování, vzdělávání, vzdělávací informace, zkoušení, příprava vojáků pro struktury NATO; (42) činnost v oblasti výpočetní techniky a informatiky - nákup a prodej softwaru, expertízy a poradenská činnost pro průmysl a obchod.

Obrazové třídy: 1.1.2, 1.1.10, 24.1.3, 26.4.16, 26.4.18, 26.4.24, 27.5.8, 27.5.19

Datum podání: 22.06.2004

Datum práva: 22.06.2004

přednosti:

Datum zveřejnění: 12.01.2005

Datum zápisu: 26.04.2005

Kolektivní: Ne

Vlastník/Přihlašovatel: Janáčkova akademie múzických umění v Brně, Beethovenova 2, Brno, 66215, Česká republika
Masarykova univerzita v Brně, Žerotínovo nám. 9, Brno, 60177, Česká republika
Mendlova zemědělská a lesnická univerzita v Brně, Zemědělská 1, Brno, 61300, Česká republika

Veterinární a farmaceutická univerzita Brno, Palackého 1/3, Brno, 61242,

Česká republika

Vysoké učení technické v Brně, Antonínská 1, Brno, 60190, Česká republika

Vojenská akademie v Brně, Kounicova 65, Brno, 61200, Česká republika

Statutární město Brno, Dominikánské náměstí 1, Brno, 60167, Česká republika

Země původu:

CZ

Zástupce:

Ing. Dušan Kendereški, Lidická 51, Brno, 60200

Stav řízení:

Zapsaná ochranná známka

Druh:

Kombinovaná

Barevná:

Ne

Získání rozlišovací

způsobilosti:

Ne

UPOZORNĚNÍ

Tento výpis má pouze informativní charakter a údaje pro jeho vytvoření byly získány na síti Internet.

Domníváte-li se, že obsahuje chyby, obraťte se prosím na Úřad průmyslového vlastnictví.

Údaje byly získány na <http://www.upv.cz> dne 29.3.2006 16:19

[Nápověda při problémech tisku češtiny](#)

OCHRANNÉ ZNÁMKY**ÚŘAD PRŮMYSLOVÉHO VLASTNICTVÍ**

Poslední aktualizace 28.3.2006 20:08.

Databáze obsahuje pouze platné ochranné známky přihlášené u Úřadu průmyslového vlastnictví.
Databáze obsahující další ochranné známky platné na území ČR (přihlášené u Světové organizace duševního vlastnictví) je zde.

Číslo přihlášky: **179735**
Znění ochranné známky: **SIGILLIUM UNIVERSITATIS SCOLARIUM STUDII PRAGENSIS**
Reprodukce:



Číslo zápisu: **252486**
Třídy výrobků a služeb: 9, 14, 16, 25, 26, 35, 38, 41, 42
Seznam výrobků a služeb: (9) počítačový software; (14) odznaky (z drahých kovů), pamětní medaile; (16) pamětní listy, propagační předměty - papírové suvenýry, kalendáře, tiskoviny - informační publikace o UK, odborná periodika, monografie, odborné referáty, skripta; (25) propagační předměty - trička, kravaty; (26) propagační předměty - odznaky (ne z drahých kovů); (35) poradenská činnost pro průmysl a obchod, propagace a reklama, automatizované zpracování dat; (38) přenos dat; (41) vydavatelská činnost, vydávání odborných periodik, monografií, odborných referátů, skript, vědecké kongresy, konference a další vědecká setkání s tuzemskou i zahraniční účastí pořádaná UK, pořizování a šíření videozáznamů, dokumentárních filmů a fotografií dokumentujících historické památky UK a události ze života UK, pořádání výstav dokumentů z archivních fondů UK a předmětů z historických a vědeckých sbírek UK, zapůjčování písemných, tištěných a trojrozměrných historických materiálů pro výstavy pořádané jinými institucemi, sportovní akce UK; (42) vědecká činnost, počítačové programování, instalace, aktualizace a údržba počítačových programů, vývoj, tvorba a provoz informačních systémů, návrh a správa počítačových sítí, správa a provoz superpočítačů, hostování informačních systémů, návrh a údržba www stránek, technická podpora vzdělávání za využití počítačů, poskytování poradenství v oblasti softwaru, hardwaru a počítačových sítí, podpora a provoz speciálních zařízení a technologií za využití počítačů, podpora multimediálních technologií, pronájem počítačů.
Obrazové třídy: 2.1.2, 2.1.17, 3.1.2, 3.7.2, 24.1.9, 24.3.12, 24.7.15, 27.1.6, 28.11
Datum podání: 13.05.2002
Datum práva přednosti: 13.05.2002
Datum zveřejnění: 11.12.2002

Datum zápisu: 24.03.2003
Kolektivní: Ne
Vlastník/Přihlašovatel: Univerzita Karlova v Praze, Ovocný trh 5, Praha 1, 11636, Česká republika
Země původu: CZ
Zástupce: Patentservis Praha a.s., Jivenská 1273/1, Praha 4, 14021
Stav řízení: Zapsaná ochranná známka
Druh: Kombinovaná
Barevná: Ne
Získání rozlišovací způsobilosti: Ne

UPOZORNĚNÍ

Tento výpis má pouze informativní charakter a údaje pro jeho vytvoření byly získány na síti Internet.
Domníváte-li se, že obsahuje chyby, obraťte se prosím na Úřad průmyslového vlastnictví.
Údaje byly získány na <http://www.upv.cz> dne 29.3.2006 16:24

[Nápověda při problémech tisku češtiny](#)

OCHRANNÉ ZNÁMKY

ÚŘAD PRŮMYSLOVÉHO VLASTNICTVÍ

Poslední aktualizace 28.3.2006 20:08.

Databáze obsahuje pouze platné ochranné známky přihlášené u Úřadu průmyslového vlastnictví. Databáze obsahující další ochranné známky platné na území ČR (přihlášené u Světové organizace duševního vlastnictví) je [zde](#).

Vídeňské třídění ochranné známky s číslem spisu:179735

- 2.1.2 Muži ozbrojení nebo odění v brnění nebo uniformy
 - 2.1.17 Muži sedící nebo klečící
 - 3.1.2 Lvi heraldičtí
 - 3.7.2 Orli heraldičtí
 - 24.1.9 Erby obsahující vyobrazení zvířat nebo částí zvířecích těl
 - 24.3.12 Pečetě nebo razítka obsahující vyobrazení lidských bytostí nebo jejich částí
 - 24.7.15 Vlajky ve formě trojúhelníku
 - 27.1.6 Písmena nebo číslice, tvořící kruh nebo kružnici
 - 28.11 Nápisy v latinském písmu
-



- **Grafická ochranná známka obsahuje**
 1. **jméno člověka**
 2. **podpis = projev osobní povahy**

- **Deník obsahuje**
 1. **projev osobní povahy**
 2. **literární dílo umělecké**

Výsledky dotazu Rešerše OZ (ÚPV, OHIM, WIPO)

Údaje byly získány dne 4.6.2006. Na základě dat ze dne (poslední aktualizace DB): ÚPV 3.6.2006 18:09 OHIM 22.5.2006 00:00 WIPO 1.6.2006 00:00.
2 z 2

Zdroj: ÚPV-ČR
Číslo přihlášky: 194688
Znění ochranné známky: Jan Becher
Reprodukce:

Číslo zápisu: 262435
Třídy výrobků a služeb: 32, 33
Obrazové třídy: 27.5.11, 27.5.13, 27.5.25
Datum podání přihlášky: 06.08.2003 CZ
Datum práva přednosti: 06.08.2003 CZ
Datum zveřejnění: 17.12.2003 CZ
Datum zápisu: 23.03.2004 CZ
Vlastník/Přihlašovatel: Jan Becher - Karlovarská Becherovka, a.s., T. G. Masaryka 57, Karlovy Vary, 36000, Česká republika
Země původu: Česká republika
Zástupce: JUDr. Karel Čermák, Čermák Hořejš Myslit a spol., Národní 32, Praha 1, 11000, Česká republika
Stav řízení: Platný dokument
Druh: Kombinovaná
Získání rozlišovací způsobilosti: Ne
Barevná: Ne
Seznam výrobků a služeb: (32) nealkoholické nápoje; (33) alkoholické nápoje.

[Předchozí](#)
[Zpět na hlavní](#)

Výsledky dotazu Rešerše OZ (ÚPV, OHIM, WIPO)

Údaje byly získány dne 4.6.2006. Na základě dat ze dne (poslední aktualizace DB): ÚPV 3.6.2006 18:09 OHIM 22.5.2006 00:00 WIPO 1.6.2006 00:00.

1 z 1

Zdroj:	ÚPV-ČR
Číslo přihlášky:	156524
Znění ochranné známky:	JOHANN BECHER
Číslo zápisu:	238297
Třídy výrobků a služeb:	33
Datum podání přihlášky:	16.06.2000 CZ
Datum práva přednosti:	16.06.2000 CZ
Datum zveřejnění:	15.08.2001 CZ
Datum zápisu:	23.11.2001 CZ
Vlastník/Přihlašovatel:	Jan Becher - Karlovarská becherovka, a.s., T.G. Masaryka 57, Karlovy Vary, 36000, Česká republika
Země původu:	Česká republika
Zástupce:	JUDr. Karel Čermák, Čermák Hofeješ Myslí a spol., Národní 32, Praha 1, 11000, Česká republika
Stav řízení:	Platný dokument
Druh:	Slovní
Získání rozlišovací způsobilosti:	Ne
Seznam výrobků a služeb:	(33) alkoholické nápoje.

[Zpět na hitlist](#)

Výsledky dotazu Rešerše OZ (ÚPV, OHIM, WIPO)

Údaje byly získány dne 4.6.2006. Na základě dat ze dne (poslední aktualizace DB): ÚPV 3.6.2006 18:09 OHIM 22.5.2006 00:00 WIPO 1.6.2006 00:00.

1 z 1

Zdroj: ÚPV-ČR
 Číslo přihlášky: 7204
 Znění ochranné známky: JOHANN BECHER JB 1807 KARLSBAD
 Reprodukce:



Číslo zápisu: 114108
 Třída výrobků a služeb: 33
 Obrazové třídy: 5.3.17, 7.15.8, 25, 25.1.15, 25.1.17
 Datum podání přihlášky: 18.05.1919 CZ
 Datum práva přednosti: 18.05.1919 CZ
 Datum zápisu: 18.05.1919 CZ
 Vlastník/Přihlašovatel: Jan Becher - Karlovarská Becherovka, a.s., T.G.Masaryka 57, Karlovy Vary, 36076, Česká republika
 Země původu: Česká republika
 Zástupce: JUDr. Karel Čermák, Čermák Hořejš Myslí a spol., Národní 32, Praha 1, 11000, Česká republika
 Stav řízení: Platný dokument
 Druh: Kombinovaná
 Získání rozlišovací způsobilosti: Ne
 Barevná: Ano
 Seznam výrobků a služeb: (33) likéry.

[Zpět na hitlist](#)

OCHRANNÉ ZNÁMKY

ÚŘAD PRŮMYSLOVÉHO VLASTNICTVÍ

Poslední aktualizace 1.5.2006 20:00.

Databáze obsahuje pouze platné ochranné známky přihlášené u Úřadu průmyslového vlastnictví.
Databáze obsahující další ochranné známky platné na území ČR (přihlášené u Světové organizace duševního vlastnictví) je [zde](#).

Číslo přihlášky: **130517**
Znění ochranné známky: **Dominik Hašek**
Reprodukce:

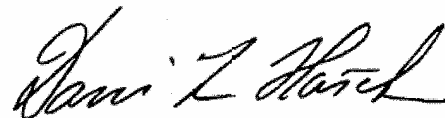

Číslo zápisu: **217992**
Třídy výrobků a služeb: 25, 28, 35, 41, 42

Seznam výrobků a služeb: (25) oděvy, saka, kalhoty, svetry, košile, obleky, sukně, pláště, trička, kostýmy, cvičební úbory, oděvní doplňky, kravaty, motýlky, šály, rukavice, klobouky, čepice, ponožky, šle, spodní prádlo, kožeštinové ozdoby oděvní, blůzy, barety, šátky, podkolenky, boty, turistické oděvy, pracovní oděvy, oděvy pro volný čas, zejména pro sport, jako dresy, trenýrky, teplákové soupravy, kombinézy a pod.; (28) hry, jako stolní hry, karetní hry, salonní hry všeho druhu, akční hry se stfelbou do terče, hračky mechanické, hudební, fyzikální, včetně hraček pro domácí zvířata, tělocvičné a sportovní nářadí, sportovní potřeby, pokud nejsou zařazeny do jiných tříd jako skateboardy, brusle, míče všeho druhu, hole golfové, hokejové a pod., rybářské potřeby včetně návnad, nářadí pro zimní sporty, nářadí pro sportovní hry, výrobky plážové a koupací, šermířské sečné a bodné zbraně, vánoční ozdoby; (35) pořádání výstav k reklamním a obchodním účelům, činnost reklamní a inzertní, průzkum a analýzy trhů, rozmnožování dokumentů, distribuce zboží k reklamním účelům, aranžérství, marketing; (41) výchovná, zábavní, školící, sportovní a kulturní činnost, jako organizace společenských, sportovních, turistických, ekologických a kulturních akcí a slavností, pořádání táborů pro děti a mládež, pořádání školení, předškolní vzdělávání a doškolování, půjčování a rozšiřování knih, novin a časopisů, nakladatelská a vydavatelská činnost; (42) hostinské, restaurační a hotelové služby.

Obrazové třídy: 27.5.13
Datum podání: 27.02.1998
Datum práva přednosti: 27.02.1998
Datum zveřejnění: 17.02.1999
Datum zápisu: 27.05.1999

Kolektivní: Ne
Vlastník/Přihlašovatel: DOMINATOR s.r.o., Kunderatka 17a, Praha 8 - Libeň, 18000, Česká republika
Země původu: CZ
Zástupce: Müller Václav, patentový zástupce, Filipova 2016, Praha 4, 14800
Stav řízení: Zapsaná ochranná známka
Druh: Slovní grafická
Barevná: Ne
Získání rozlišovací způsobilosti: Ne

UPOZORNĚNÍ

Tento výpis má pouze informativní charakter a údaje pro jeho vytvoření byly získány na síti Internet. Domníváte-li se, že obsahuje chyby, obraťte se prosím na Úřad průmyslového vlastnictví. Údaje byly získány na <http://www.upv.cz> dne 2.5.2006 10:39

Nápověda při problémech tisku češtiny

OCHRANNÉ ZNÁMKY

ÚŘAD PRŮMYSLOVÉHO VLASTNICTVÍ

Poslední aktualizace 1.5.2006 20:00.

Databáze obsahuje pouze platné ochranné známky přihlášené u Úřadu průmyslového vlastnictví.
Databáze obsahující další ochranné známky platné na území ČR (přihlášené u Světové organizace duševního vlastnictví) je [zde](#).

Číslo přihlášky: **130520**

Znění ochranné
známky:

39 DOMINATOR Dominik Hašek

Reprodukce:



Číslo zápisu: **217380**

Třídy výrobků a služeb: 25, 28, 35, 41, 42

Seznam výrobků a
služeb:

(25) oděvy, saka, kalhoty, svetry, košile, obleky, sukně, pláště, trička, kostýmy, cvičební úbory, oděvní doplňky, kravaty, motýlky, šály, rukavice, klobouky, čepice, ponožky, šle, spodní prádlo, kožené ozdoby oděvní, blůzy, barety, šátky, podkolenky, boty, turistické oděvy, pracovní oděvy, oděvy pro volný čas, zejména pro sport, jako dresy, trenýrky, teplákové soupravy, kombinézy a pod.; (28) hry, jako stolní hry, karetní hry, salonní hry všeho druhu, akční hry se střelbou do terče, hračky mechanické, hudební, fyzikální, včetně hraček pro domácí zvířata, tělocvičné a sportovní nářadí, sportovní potřeby, pokud nejsou zařazeny do jiných tříd jako skateboardy, brusle, míče všeho druhu, hole golfové, hokejové a pod., rybářské potřeby včetně návnad, nářadí pro zimní sporty, nářadí pro sportovní hry, výrobky plážové a koupací, šermířské sečné a bodné zbraně, vánoční ozdoby; (35) pořádání výstav k reklamním a obchodním účelům, činnost reklamní a inzertní, průzkum a analýzy trhů, rozmnožování dokumentů, distribuce zboží k reklamním účelům, aranžérství, marketing; (41) výchovná, zábavní, školící, sportovní a kulturní činnost, jako organizace společenských, sportovních, turistických, ekologických a kulturních akcí a slavností, pořádání táboráků pro děti a mládež, pořádání školení, předškolní vzdělávání a doškolování, půjčování a rozšiřování knih, novin a časopisů, nakladatelská a vydavatelská činnost; (42) hostinské, restaurační a hotelové služby.

Obrazové třídy: 21.3.7, 27.5.13, 27.5.17, 27.7.2, 27.7.11

Datum podání: 27.02.1998

Datum práva

přednosti:

Datum zveřejnění: 13.01.1999

Datum zápisu: 23.04.1999

Kolektivní: Ne
Vlastník/Příhlašovatel: DOMINATOR s.r.o., Kunderatka 17a, Praha 8 - Libeň, 18000, Česká republika
Země původu: CZ
Zástupce: Müller Václav, patentový zástupce, Filipova 2016, Praha 4, 14800
Stav řízení: Zapsaná ochranná známka
Druh: Kombinovaná
Barevná: Ne
Získání rozlišovací způsobilosti: Ne

UPOZORNĚNÍ

Tento výpis má pouze informativní charakter a údaje pro jeho vytvoření byly získány na síti Internet.
Domníváte-li se, že obsahuje chyby, obraťte se prosím na Úřad průmyslového vlastnictví.
Údaje byly získány na <http://www.upv.cz> dne 2.5.2006 10:39

[Nápověda při problémech tisku češtiny](#)

ZEMANOVA KAVÁRNA®



PŘEDMĚTY

SOUKROMOPRÁVNÍHO OBTRATU

§ 118/1 o. z. (majetkové hodnoty)

- **Věci (hmotné)**
a dle povahové přípustnosti věcné a právní:
- **Jiné majetkové hodnoty (než věci hmotné)**
 1. **majetková práva, např. licence k užití díla**
 2. **jiné majetkové hodnoty než majetková práva, např. ochranná známka, obchodní tajemství, doménové jméno, know how aj.**

MAJETEK

= soubor majetkových hodnot (aktiva)

- **Hmotný**
- **Nehmotný** ➔ nehmotná práva
(Immaterialrechte)
- **Odpisy majetku účetní nebo daňové**

OCEŇOVÁNÍ NEHMOTNÉHO MAJETKU

■ Oceňované statky

1. absolutní majetková práva, *např. patent*
2. relativní majetková oprávnění, *např. patentová licence na výrobní postup*

×

■ Výluka z oceňování

1. majetková práva autorská
 2. majetková práva výkonných umělců
- ☞ zákaz převoditelnosti *inter vivos*



■ Oceňovací metody

1. **metoda výnosová** ➔ **cena výnosová**
= součet diskontovaných budoucích ročních čistých výnosů z využívání ode dne ocenění
2. **podpůrná metoda obvyklosti** ➔ **cena obvyklá**,
není-li jinak možné nebo je-li cena výnosová nepřiměřeně vyšší nebo nižší nežli cena obvyklá

z. č. 151/97 Sb., o oceň. majetku



■ **Oceňovatel**

1. **koncesovaný živnostník**

- odhadce nehmotného majetku nebo podniku

2. **soudní znalec z oboru ekonomika, odvětví ceny a odhady**

■ **Ocenění**

1. **odborné vyjádření (běžný posudek)**

2. **soudně znalecký posudek**

SPRÁVA CIZÍHO MAJETKU

- **Jménem správce (komisionáře) na účet (ve prospěch) vlastníka (komitenta)**

- **Správa cizího majetku:**
 1. *hmotného, např. domovní správa*
 2. **nehmotného, např.**
 - i. *správa cenných papírů*
 - ii. **správa majetkových práv autorských nebo práv souvisejících**

NAKLÁDÁNÍ

- **Převod duševního vlastnictví (zcizení)**
- **Zastavení duševního vlastnictví**
- **Užívání duševního vlastnictví**
- **Užívání duševního vlastnictví s následným převodem - finanční leasing**



- **Absolutní majetková práva**
 1. převoditelnost (zcizitelnost)
vyjma majetkových práv autorských
a výkonných umělců *inter vivos*
 2. zastavitelnost
 3. exekvovatelnost
 4. licencovatelnost
 5. arbitrovatelnost sporu



- **Relativní majetková oprávnění
(licence)**
 1. postupitelnost
 2. zastavitelnost
 3. exekvovatelnost
 4. podlicencovatelnost
 5. arbitrovatelnost sporu

LICENCE

- **Veřejnoprávní povahy**

= **koncese**, státní povolení
*např. licence k provozování rozhlasového
nebo televizního vysílání od RRTV*

= individuální správní akt
(**správní rozhodnutí**)

- **Soukromoprávní povahy**





1. **smluvní**; titulem licenční smlouva
2. **zákonné**; titulem zákon dovolující zásah do soukromého práva
 - i. **úplatné**
 - ii. **bezúplatné**, *např. citační nebo výstavní v právu autorském*
3. **nucené** při nevyužívání nebo ve veřejném zájmu); titulem správní rozhodnutí ÚPV, MZ, MK přezkoumatelné kasačním soudem

VEŘEJNÁ NABÍDKA LICENCE

- **Neodvolatelné prohlášení o udělení licence komukoli, vyznačené v rejstříku**
- **Nabyvatelem licence každý, kdo veřejnou nabídku přijme a písemně to sdělí nabízejícímu**
- **Cena licence smluvní**
- **Poloviční správní poplatky za udržování patentu s veřejnou nabídkou licence**

DRUHY LICENCÍ

- | | | |
|------------------------|---|-------------------------|
| ■ Výhradní | × | nevýhradní |
| ■ Postupitelné | × | nepostupitelné |
| ■ Úplatné | × | bezúplatné |
| ■ Smluvní | × | nucené nebo
zákonné |
| ■ Veřejnou
nabídkou | × | jednotlivou
nabídkou |



- **Omezené** **X** **neomezené**
- 1. způsobem užití**
- 2. rozsahem užití**
 - i. územně
 - ii. časově
 - iii. množstevně
 - iv. jinak, *např. pro jeden obchodní řetězec*

LICENČNÍ SMLOUVA

- **Typová smlouva**

1. licenční smlouva k předmětům průmyslového vlastnictví (§ 508 obch. z.)
2. licenční smlouva k předmětům práva autorského nebo práv souvisejících (§ 46 aj. a. z., z. č. 106/99 Sb., o svob. příst. k inform.)
3. zvláštní úprava v zákonech průmyslověprávních

- **Netypová smlouva** (o. z.)

OSVĚDČENÍ LICENCE

_____ ,

sídlem v _____ ,

zaps. v _____ ,

jako oprávněný poskytovatel licence,

osvědčuje,

že _____ ,

sídlem v _____ ,

zaps. v _____ ,

je od _____ nabyvatelem výhradní licence

k _____

v neomezeném rozsahu
a s právem postupným a právem poskytování podlicencí.

Za poskytovatele:

V Brně dne _____

PŘEVODNÍ SMLOUVA ⇨

- Zcizení předmětu duševního vlastnictví
- Zvláštní úprava v zákonech průmyslověprávních
- **Společenská smlouva** s vklady v penězi ocenitelných hodnotách, *např. know how*

← NEPENĚŽITÉ VKLADY

- Nepeněžité vklady do základního kapitálu právnických osob
 1. převoditelná **absolutní** majetková práva
např. patent nebo užitný vzor
 2. postupitelná **relativní** oprávnění (licence),
např. nakladatelská licence do základního kapitálu nakladatelské a. s. nebo know how i s předáním dokumentace, v níž je zachyceno

JUDIKATURA: VKLAD KNOW-HOW

„Know-how se zpravidla rozumějí výrobně technické, organizační, obchodní a jiné poznatky, které umožňují vytvořit takový výsledný produkt, který by bez nich být vytvořen nemohl, a které jsou v daném okamžiku a místě výjimečné.

Pro vklad do obchodní společnosti musí být poznatky oddělitelné od jejich nositelů (autorů) a zachytitelné na hmotném substrátu, v dokumentaci. Poznatky musí umožňovat jejich převod či přechod.





Otázka, zda se jedná o know-how v technickém smyslu, je otázkou znaleckou, otázka, zda se jedná o know-how jako nepeněžitý vklad do základního kapitálu společnosti, tedy zda předmět vkladu je ve skutečnosti know-how v právním smyslu, je otázkou právní, kterou nemůže řešit znalec, nýbrž soud.“

VS v Praze 2. 11. 05, čj.: 7 Cmo 209/2005-44, Práv. rozhl., 2006/8, s. 308 an.

CENA LICENČNÍ NEBO PŘEVODNÍ SLUŽBY €

- **Cenové právo soukromé a veřejné**
z. č. 526/90 Sb., o cenách, vyhl. č. 580/90 Sb.
- **Zákaz zneužití hospodářského postavení**
 1. **nepřiměřeným hospodářským prospěchem**
za cenu zahrnující:
 - a. **neoprávněné náklady**
 - b. **nepřiměřený zisk****= zvýšení ceny × ceně obvyklé**
 2. **narušováním tržního prostředí
podnákladovými cenami**

SPOLEČENSTVÍ

1. **patentová sdružení** (*patent pools*) § 829 o. z.
 2. **sdružení know-how**
 3. **sdružení výrobců nebo zpracovatelů zboží na území** ➔ **aktivní věcná legitimace**
k podání žádosti o zápis označení původu
nebo zeměpisného označení
- **Zákaz omezujících dohod o licencích**
nebo převodu práv duševního vlastnictví
- ✗ **monopoly** § 4/1 z. o ochr. hosp. sout.



3. ČÁST PRÁVNÍ POVAHA A SOUSTAVA

©

®

®

TM

SM

SOUKROMÉ NEBO VEŘEJNÉ PRÁVO

■ Právní doktríny

- teorie nadřízenosti

s výjimkou veřejnoprávních smluv (subjektů)

- teorie subjektů, organická

- teorie zájmová, *Ulpianus: „Publicum est, quod ad statum rei romane spectat, privatum quod ad singulorum utilitatem.“*

■ Konstantní judikatura zvláštního senátu

R 276/04 Sb. NSS a násl.,

procesní věci kompetenčních sporů ve správním soudnictví s vazbou rozhodování ve věcech průmyslového vlastnictví

SOUKROMÁ NEBO VEŘEJNÁ MOC

■ Soukromé právo

(ius privatum)

- **soukromá nadřízenost** v soukromých poměrech
např. obecně příkazní nebo zvláště pracovní příkazní nadřízenost
- výkon **nesvrchované** soukromé moci,
např. soukromé právo výpovědi soukromé smlouvy

■ Veřejné právo

(ius publicum)

- **veřejná nadřízenost** ve veřejných poměrech
např. rozkaz
- výkon **svrchované** veřejné moci,
např. soudním rozhodováním o právech



- nikdo nemá svrchovanou soukromou moc nad jiným
- rovný vztah, *např. pracovní poměr*
- stát má svrchovanou veřejnou moc nad lidmi a právnickými osobami
- vrchnostenský vztah, *např. služební poměr, procesní vztah soudu a účastníka řízení*



PŘÍKLAD 1: LOGO[®]

Soukromé právo průmyslově vlastnické
k nezapsanému grafickému označení (logu).

Veřejnoprávní kvalifikace
stále soukromého grafického označení (loga)
na základě **veřejnoprávního úkonu** zápisného
úřadu (zápisu označení do **veřejného** rejstříku
ochranných známek)[®]
se **soukromoprávními účinky**
za účelem **zvláštní soukromoprávní ochrany**.

PŘÍKLAD 2: KULTURNÍ PAMÁTKA

Soukromé právo vlastnické k domu.

(o. z.)

Veřejnoprávní prohlášení



stále soukromého domu za kulturní památku

s veřejnoprávním ochranným režimem



za účelem zachování kulturního dědictví.

(z. č. 20/87 Sb., o st. památk. péči)

SOUKROMÉ POMĚRY

1. osobní nebo majetkové všeobecné
 2. tvůrčí 
 3. hospodářské vč. soutěžních
 4. obchodní
 5. pracovní  aj., např. pojistné
-
1. **osobní stav (status)**, *např. vynálezectví*
 2. **jiné soukromé poměry**, *např. závazky*

SOUKROMOPRÁVNÍ OCHRANA SLABŠÍ STRANY

- Slabší člověk je soukromým právem chráněn
- 1. nezletilec, *srv. práva dítěte* 
- 2. nesvéprávný
- 3. zaměstnanec
- 4. pacient nebo klient
- 5. spotřebitel
- 6. nájemce bytu
- 7. **původce výtvorů**, *např. autor*  *či vynálezce*
- 8. menšinový akcionář aj.

DRUHY SOUKROMÝCH PRÁV

1. **osobní právo statusové**; *srv. autorství aj. osobní stav*
 2. **jiná osobní práva**; *např. osobnostní práva autorská*
 3. **majetková práva**; *např. majetková práva autorská*
-
1. **práva absolutní**; *např. patent na vynález*
 2. **práva relativní**; *licenční právo závazkové*

VĚDECKÁ SOUSTAVA SOUKROMÉHO PRÁVA

- **Obecné soukromé právo (právo občanské)**
(droit civil, das Zivilrecht, das bürgerliches Recht); ius generale

- **Zvláštní soukromá práva**
 1. právo obchodní
 2. právo cenných papírů
 3. právo pracovní 
 4. **právo průmyslového vlastnictví** ®
 5. právo soukromé mezinárodní

SOUSTAVA

- **Absolutní práva průmyslového vlastnictví**
 1. právo patentové
 2. právo užitně vzorové
 3. právo průmyslově vzorové
 4. právo topografií polovodičových výrobků
 5. práva na označení
 - i. právo firemní
 - ii. právo známkové
 - iii. právo označení původu a zeměpisných označení



- **Další absolutní nehmotná práva**
 1. právo k odrůdám rostlin
 2. právo obchodního tajemství
 3. právo zlepšovateľské



- **Absolutní práva jiného duševního vlastnictví**
 1. právo autorské
 2. práva související s právem autorským
 - i. právo výkonných umělců
 - ii. právo výrobců zvukových záznamů
 - iii. právo výrobců zvukově obrazových záznamů
 - iv. právo rozhlasových vysílatelů
 - v. právo televizních vysílatelů
 - vi. právo zveřejnitelů dosud nezveřejněných děl
 - vii. právo nakladatelů
 3. zvláštní právo databázové *sui generis*



■ Relativní majetková práva

1. nezapisovatelná práva na označení
 - i. právo podnikových označení
 - ii. právo doménových jmen
2. právo know how
3. právo důvěrných informací

POVAHA PRÁV DUŠEVNÍHO VLASTNICTVÍ

- **Majetková práva s tím, že tvůrčí práva:**

1. právo autorské
2. právo výkonných umělců
3. právo patentové aj. průmyslově tvůrčí
4. právo průmyslově vzorové
5. právo topografií polovodičových výrobků
6. [právo zlepšovatelské]
7. právo k odrůdám rostlin

jsou vedle toho **též právy osobnostními** z důvodu **osobnostní povahy výtvoru**

ABSOLUTNÍ PRÁVA OSOBNÍ

1. absolutní práva osobnostní
 - i. všeobecné osobnostní právo lidí nebo právnických osob
 - ii. tvůrčí osobnostní právo lidí – tvůrců (původců)
 - a. autorů
 - b. výkonných umělců
 - c. vynálezců nebo jiných technických tvůrců
 - d. [zlepšovatelů]
 - e. šlechtitelů
2. jiná osobní práva, *např. rodinná*

ABSOLUTNÍ PRÁVA MAJETKOVÁ

1. právo vlastnické k duševnímu vlastnictví
2. právo na odměnu v některých případech,
např. právo nakladatelů

RELATIVNÍ PRÁVA MAJETKOVÁ

Např.

1. práva k nezapsaným označením,
*např. právo k podnikovým označením
nebo k doménovému jménu*
1. právo know how
2. právo důvěrných informací

ZDROJE PRÁVA

■ **Prameny psané**

1. mezinárodní smlouvy
2. zákony a jiné předpisy
 - i. ústavní
 - ii. podústavní
 - a. zákonné
 - b. podzákonné

■ **Prameny nepsané**

- při svrchovanosti zákona
1. obyčeje
 2. obchodní zvyklosti
 3. zásady spravedlnosti

PRÁVNÍ NORMY

- **Soukromoprávní normy zásadně dispozitivní**
- **Soukromoprávní normy výjimečně donucující (kogentní), kde to je nutné (rozumné a spravedlivé) z důvodu:**
 1. **ochrany práv nebo svobod jiných osob, např. jiných autorů**
 2. **veřejného pořádku, např. v průmyslovém vlastnictví u věcného statusu**



- **Veřejnoprávní normy donucující**
 1. **veřejná správa průmyslového vlastnictví**
 2. **veřejná správy kultury**
 3. **postih státní nebo profesně samosprávní**
 - soudně trestní
 - správně trestní
 - disciplinární, *viz patentoví zástupci*

ÚČEL A OBSAH PRÁVNÍ NORMY

Např. § 39 o. z.

- Legislativně politický účel právní normy
- Obsah právní normy (příkaz, zákaz nebo dovolení)

Pravidlo zachování účelu práva

Je-li porušen obsah právní normy, přičemž účel z ní vyplývající je zachován, je rozhodné zachování účelu za předpokladu, že porušení obsahu nezpůsobuje újmu nebo neohrožuje veřejný pořádek.



4. ČÁST VEŘEJNÁ SPRÁVA

©

Ⓟ

®

TM

SM

ZAPISOVATELNÁ PRÁVA

- **Práva formální = zapisovatelná**
do veřejnoprávních rejstříků (výkon veřejné správy)

= většina práv průmyslových
- **Práva neformální = nezapisovatelná**

= práva podle autorského zákona, právo obchodního tajemství, zlepšovací právo, právo doménových jmen aj. nezapsaných označení

VEŘEJNÁ SPRÁVA

- 1. veřejná správa průmyslového vlastnictví**
 - správní řízení ve věcech průmyslových práv
 - veřejná správa **správních poplatků** ve věcech průmyslových práv
- 2. veřejná správa kultury**
 - státní **koncese** na **soukromou kolektivní správu** práv autorských nebo práv souvisejících s právem autorským
 - státní **dohled** nad touto správou práv

VEŘEJNÁ SPRÁVA PRŮMYSLOVÉHO VLASTNICTVÍ

■ Mezinárodní

1. Mezinárodní úřad Světové organizace duševního vlastnictví (WIPO/OMPI) v Ženevě

- mezinárodní zápisy ochranných **známek**
- mezinárodní přihlášky **vynálezů** k patentování
- mezinárodní rešerše a předběžné průzkumy mezinárodních přihlášek vynálezů



2. **Orgán Africké organizace duševního vlastnictví v Yaoundé**
3. **Úřad Africké oblastní organizace průmyslového vlastnictví v Harare**
 - patenty, užité vzory, ochranné známky, průmyslové vzory
4. **Evropský patentový úřad v Mnichově**
 - evropské patenty
 - evropští patentoví zástupci
5. **Euroasijský patentový úřad v Moskvě**
 - euroasijské patenty



**6. Úřad ochranných známek Beneluxu
v Haagu**

- ochranné známky pro Belgii, Nizozemí
a Lucembursko

7. Úřad vzorů Beneluxu v Haagu

- průmyslové vzory pro Belgii, Nizozemí
a Lucembursko



■ Komunitární

1. Komise ES v Bruselu

- patentové a průmyslově vzorové licence
(*Smlouva EURATOM*)
- chráněná zeměpisná označení a označení původu zemědělských výrobků a potravin; *nař.*
- dodatková ochranná osvědčení pro léčivé přípravky a přípravky na ochranu rostlin; *nař.*



**2. Úřad po harmonizaci ve vnitřním trhu
(známky a vzory) v Alicante**

- ochranné známky Společenství; *nař.*
- (průmyslové) vzory Společenství; *nař.*

**3. Úřad pro odrůdy rostlin Společenství
v Angers**

- odrůdová práva Společenství; *nař.*



■ Česká

1. Úřad průmyslového vlastnictví v Praze
2. Ústřední kontrolní a zkušební ústav zemědělský v Brně
3. Ministerstvo zemědělství v Praze
4. Ministerstvo kultury v Praze
5. Státní zemědělská a potravinářská inspekce v Brně

VEŘEJNOPRÁVNÍ REJSTŘÍKY

úřední rejstříky věcné

- **Mezinárodní úřad duševního vlastnictví v Ženevě**
 1. rejstřík mezinárodních ochranných známek



- **ES: Komise ES v Bruselu**
 1. rejstřík chráněných označení původu a chráněných zeměpisných označení
 2. seznam zeměpisných a geopolitických názvů vylučujících nebo omezujících doménová jména v doméně .eu

- **ES: Úřad pro harmonizaci ve vnitřním trhu (známky a vzory), (OHIM), v Alicante**
 1. rejstřík ochranných známek Společenství
 2. rejstřík (průmyslových) vzorů Společenství

- **ES: Úřad pro odrůdy rostlin Společenství, (CPVO), v Angers**
 1. rejstřík práv k odrůdám Společenství



- **Úřad průmyslového vlastnictví v Praze**
 1. patentový rejstřík
 2. rejstřík evropských patentů platných na území České republiky
 3. rejstřík užitečných vzorů
 4. rejstřík průmyslových vzorů
 5. rejstřík topografií polovodičových výrobků
 6. rejstřík ochranných známek
 7. rejstřík označení původu a zeměpisných označení



- **Ústř. kontr. a zkušeb. ústav zeměděl. v Brně**
 1. rejstřík chráněných odrůd rostlin

- **Masarykova univerzita v Brně**
 1. ukládací instituce se statutem mezinárodního ukládacího místa uložení mikroorganismů k účelu patentového řízení

Úřad průmyslového vlastnictví

Antonína Čermáka 2a, 160 68 Praha 6

Telefon: 220 383 111

Fax: 224 324 718

PŘIHLÁŠKA OCHRANNÉ ZNÁMKY se žádostí o zápis do rejstříku

č. jednací, datum podání, čas podání

Potvrzení o přijetí přihlášky vydáno

dne:

osobně / poštou

Referent

Kód

vyplní Úřad

1 Údaje o ochranné známce - označte křížkem

Ochranná známka v běžném písmu ano ne Druh ochranné známky slovní kombinovaná obrazová
Provedení ochranné známky černobílé barevné Ochranná známka je prostorová ano ne
Ochranná známka je tvořena pouze barvou ano ne

2 Přihlašovatel

1. Příjmení
(obchodní firma)

Jméno

Ulice

Město

Stát

Telefon

IČ
Datum narození

PSČ

Fax

3 Zástupce přihlašovatele (je-li přihlašovatel zastoupen na základě plné moci)

Příjmení
(název)

Jméno

Ulice

Město

Telefon

PSČ

Fax

V případě generální plné moci uveďte číslo přidělené Úřadem

Číslo jednací zástupce

6 Přílohy - označte křížkem

Doklad o právu přednosti
(uplatňuje-li přihlašovatel
právo přednosti z mezinárodní
smlouvy)

Tři fotokopie ochranné
známky (o rozměrech
A8 - A4)
Fotokopie ochranné
známky se nepřikládají
k přihlášce ochranné známky
přihláškové v běžném písmu

Dvě čitelné kopie seznamu
výrobků a služeb

Plná moc, je-li přihlašovatel
zastoupen

Další přílohy

4 Adresa pro doručování (vyplňuje se jen v případě, že jde o adresu odlišnou od adresy 2 nebo 3)

Příjmení
(název)

Jméno

Ulice

Město

Telefon

PSČ

Fax

5 Právo přednosti podle mezinárodní smlouvy (stát, datum podání)

8 Ochranná známka se přihlašuje pro tyto výrobky nebo služby (včetně uvedení tříd)

Blank area for listing products or services.

9 Místo pro vyznačení způsobu platby

Správní poplatek je splatný do 1 měsíce ode dne podání přihlášky.

Forma úhrady:

V pokladně ÚPV

Převodem z účtu

Poškovní poukázkou

Kolkem - zde nalepiť!

Pozn.: Nehodící se škrtněte

10

Potvrzuji pravdivost a úplnost shora uvedených údajů
a žádám o zápis ochranné známky

.....
podpis přihlašovatele nebo jeho zástupce
(případně razítka u právnických osob)

Úřad průmyslového vlastnictví

Antonína Čermáka 2a, 160 68 Praha 6

Telefon: 220 383 111

Fax: 224 324 718

PŘIHLÁŠKA PRŮMYSLOVÉHO VZORU se žádostí o zápis vzoru do rejstříku

č. jednací, datum podání, čas podání

Potvrzení o přijetí přihlášky vydáno
dne:

osobně / poštou

Referent Kód

vypní Úřad

1 Druh přihlášky

Přihláška národní

Přihláška zahraniční

Přihláška jednoduchá obsahující 1 průmyslový vzor

Přihláška hromadná obsahující průmyslových vzorů

Přihláška rozdělená z původně podané přihlášky číslo

2 Název průmyslového vzoru

3 Zařídění

4 PŘIHLAŠOVATEL (je-li více přihlašovatelů pokračujte na str. 2)

1. Příjmení
(nebo
název firmy)

Jméno

Ulice

Město

Stát

Telefon

IC

Datum narození

PSC

Státní příslušnost

Fax

Počet přihlašovatelů

Přihlašovatel je i původce

ano ne

5 Zástupce přihlašovatele

Příjmení
(název)

Jméno

Ulice

Město

Telefon

PSC

Fax

V případě generální plné moci uveďte číslo přidělené Úřadem

Číslo jednací zástupce

7 Seznam příloh

(5x) fotografie

(5x) jiná vyobrazení

(4x) určení výřubku

(4x) popě vysvětlující
vyobrazení

(4x) seznam průmyslových
vzorů obsažených
v hromadné přihlášce

plná moc zástupce

počet dokladů
o zahraniční prioritě

prohlášení přihlašovatele,
že se původce vzdal práva
být uveden v přihlášce a
zapsán do rejstříku

doklad o nabytí práva
podat přihlášku

počet dalších dokladů (příloh)

počet doplňujících listů

6 Adresa pro doručování (vypňuje se jen v případě, že jde o adresu odlišnou od adresy 4 nebo 5)

Příjmení
(nebo
název firmy)

Jméno

Ulice

Město

Telefon

PSC

Fax

4 PŘIHLAŠOVATEL (pokračování)

2. Příjmení (nebo název firmy)				IC
Jméno				Datum narození
Ulice				
Město	PSC			Příslušatel je i původce
Stát	Státní příslušnost			<input type="checkbox"/> ano <input type="checkbox"/> ne

3. Příjmení (nebo název firmy)				IC
Jméno				Datum narození
Ulice				
Město	PSC			Příslušatel je i původce
Stát	Státní příslušnost			<input type="checkbox"/> ano <input type="checkbox"/> ne

4. Příjmení (nebo název firmy)				IC
Jméno				Datum narození
Ulice				
Město	PSC			Příslušatel je i původce
Stát	Státní příslušnost			<input type="checkbox"/> ano <input type="checkbox"/> ne

8 Právo přednosti podle mezinárodní smlouvy

Počet uplatněných práv přednosti	<input type="text"/>	Čísla průmyslových vzorů, ke kterým se dané právo přednosti vztahuje		
Datum podání přihášky	Číslo přihášky	Stát / Úřad		
①	<input type="text"/>	<input type="text"/>	<input type="text"/>	
②	<input type="text"/>	<input type="text"/>	<input type="text"/>	
③	<input type="text"/>	<input type="text"/>	<input type="text"/>	

9 Odklad zveřejnění průmyslového vzoru po jeho zápisu do rejstříku

Žádám o odklad zveřejnění průmyslového vzoru do dne:

10 Jedná se o zaměstnanecký průmyslový vzor

ano ne

11 PŮVODCE

1. Příjmení		Počet původců
Jméno		
Ulice		
Město	PSC	
Stát	Státní příslušnost	

2. Příjmení		
Jméno		
Ulice		
Město	PSC	
Stát	Státní příslušnost	

3. Příjmení		12 Místo pro vyznačení způsobu platby
Jméno		
Ulice		
Město	PSC	
Stát	Státní příslušnost	

4. Příjmení		
Jméno		
Ulice		
Město	PSC	
Stát	Státní příslušnost	

5. Příjmení		
Jméno		
Ulice		
Město	PSC	
Stát	Státní příslušnost	

**Správní poplatek
je splatný při podání přihlášky
a je placen:**

- V pokladně ÚPV *
- Převodem z účtu *
- Poštovní poukázkou *
- Kolčem * - zde nalepit

* Nehodící se škrtněte!

Potvrzuji pravdivost a úplnost shora uvedených údajů
a žádám o zápis průmyslového vzoru do rejstříku

.....
podpis přihlašovatele nebo jeho zástupce
(případně razítko u právnických osob)

PŘIHLÁŠKA OCHRANNÉ ZNÁMKY SPOLEČENSTVÍ

Zástupce	Identifikační číslo (přidělené úřadem)	<input type="text"/>
Obchodní firma či název nebo jméno a příjmení	<input type="text"/>	
Telefon, fax, e-mail	<input type="text"/>	
Adresa	<input type="text"/>	
Ulice a číslo	<input type="text"/>	
Obec a poštovní směrovací číslo	<input type="text"/>	
Stát	<input type="text"/>	
Adresa pro doručování (je-li odlišná)	<input type="text"/>	
Kategorie zástupce	<input type="checkbox"/> advokát <input type="checkbox"/> kvalifikovaný zástupce <input type="checkbox"/> sdružení zastupců nebo právnická osoba <input type="checkbox"/> zaměstnanec přihlašovatele	

Právo přednosti Přihlašovatel uplatňuje právo přednosti z následujících dříve podaných přihlášek

Úřad, u kterého byla podána dřívější přihláška	Číslo	Datum přihlášky*
		/ /
		/ /
		/ /
		/ /

Dopřijíci listy)

Seniorita Přihlašovatel uplatňuje právo seniority z následujících dřívějších zápisů

Úřad, u kterého byl proveden dřívější zápis	Číslo	Přihláška	Zápis	Datum práva přednosti*	Datum přihlášky*	Datum zápisu*
		<input type="checkbox"/>	<input type="checkbox"/>	/ /	/ /	/ /
		<input type="checkbox"/>	<input type="checkbox"/>	/ /	/ /	/ /
		<input type="checkbox"/>	<input type="checkbox"/>	/ /	/ /	/ /
		<input type="checkbox"/>	<input type="checkbox"/>	/ /	/ /	/ /

Dopřijíci listy)

Dejší přiložené dokumenty

<input type="checkbox"/> Právo přednosti	doklad	<input type="checkbox"/> přiložen	<input type="checkbox"/> bude předložen	<input type="checkbox"/> přiložen
		<input type="checkbox"/> dodatečně		<input type="checkbox"/> přiložen
<input type="checkbox"/> Seniorita	doklad	<input type="checkbox"/> přiložen	<input type="checkbox"/> bude předložen	<input type="checkbox"/> přiložen
		<input type="checkbox"/> dodatečně		<input type="checkbox"/> přiložen
<input type="checkbox"/> Smlouva o užívání ochranné známky (pouze pro kolektivní ochranné známky)		<input type="checkbox"/> přiložena	<input type="checkbox"/> bude předložena	<input type="checkbox"/> přiložen
		<input type="checkbox"/> dodatečně		

Překlad

seznamu výrobků/služeb	<input type="checkbox"/> přiložen
vyčtu barev	<input type="checkbox"/> přiložen
popisu ochranné známky	<input type="checkbox"/> přiložen
omezení rozsahu ochrany (disclaimer)	<input type="checkbox"/> přiložen

Poplatky

Základní poplatek za přihlášku €

Poplatek za více než 3 třídy výrobků/služeb €

Poplatky celkem €

Odečíst z běžného účtu přihlašovatele / zástupce u OHIM

ihned

jeden měsíc po datu přijetí přihlášky

poplatek za třídy spolu se základním poplatkem za přihlášku

Běžný účet u OHIM

Účet č.

Nepoužít běžný účet u OHIM

Převod na účet OHIM

Banco Bilbao Vizcaya Argentaria

La Caixa

Datum převodu (DD/MM/RRRR)

Platba šekem vystaveným pro OHIM (přiložen)

Jiné způsoby platby

TM/009C/302V2B

* DD/MM/RRRR

RESET FORM

strana číslo

1	Úřad průmyslového vlastnictví Antonína Čermáka 2a 160 68 Praha 6 Telefon: (02) 203 83 111, (02)24 31 15 55 Fax: (02) 24 32 47 18	Potvrzení o podání	
		vydáno osobně	
		zasláno poštou	
	Žádost o zápis topografie polovodičového výrobku o názvu /označení/	datum, podpis	
.....			
2	Jméno nebo název a adresa pro styk s ÚPV	telefon fax	VYRIZUJE: KÓD:
3	Příhlašovatel Trvalé bydliště nebo sídlo firmy přihlašovatele státní příslušnost	4	Zástupce
5	Den prvního, nikoliv však skrytého obchodního využití		
6	Prohlášení o nabytí práva na ochranu <input type="checkbox"/> Příhlašovatel je původcem topografie /§ 3 odst. 1 zák./ <input type="checkbox"/> Topografie byla vytvořena za podmínek podle ustanovení § 3 odst. 2 zák. <input type="checkbox"/> Příhlašovatel je právním nástupcem oprávněného /§ 4 zák./		
7	Příhlašovací poplatek /5000 Kč/ uhrazen <input type="checkbox"/> složenkou <input type="checkbox"/> převodem z účtu /doklad náleží z druhé strany/		
8	Přílohy: a/ výkresů nebo fotografií b/ výkresů s úpravou nečitelnosti c/ kusů polovodičového výrobku d/ stran popisu e/ plná moc		
9 podpis přihlašovatele nebo zástupce		

ČESKÁ REPUBLIKA
ÚŘAD PRŮMYSLOVÉHO VLASTNICTVÍ

VÝPIS Z REJSTŘÍKU

Na základě údajů v rejstříku udělených patentů ke dni 13.11.1996 potvrzujeme:

Číslo patentu uděleného na vynález: 279116
Číslo přihlášky vynálezu: 1424 - 91.K
Mezinárodní patentové třídění: B 24 B 7/10, 23/08
Datum podání přihlášky vynálezu: 15.05.91
Datum zveřejnění přihlášky vynálezu: 18.11.92
Právo přednosti podle mezinárodní smlouvy: -

Datum udělení patentu: 27.10.94
Datum zveřejnění udělení patentu ve Věstníku: 18.01.95

Název vynálezu:
Zařízení na broušení těsnicích ploch výměníků

Majitel patentu:
Královopolská strojírna, s.p., Brno, CZ

Původce vynálezu:
Bednář Lubomír, Brno, CZ

Právní stav:

Patent je v platnosti.

V Praze dne 13.11.1996

Romana Kecová
vedoucí odd. rejstříků





■ **Ministerstvo kultury**

1. evidence periodického tisku tisk. z.
2. evidence českých audiovizuálních děl
3. evidence zahraničních audiovizuálních děl s distribucí v CZ

z. č. 273/93 Sb.



úřední rejstříky **osobní**

- **Komora patentových zástupců České republiky**
 1. rejstřík patentových zástupců
- **Ministerstvo kultury**
 1. seznam zprostředkovatelů podle a. z.
 2. evidence podnikatelů v oblasti audiovizí
- **Ministerstvo spravedlnosti**
 1. ústřední seznam znalců
- **Krajské soudy**
 1. seznam znalců ve své působnosti

Portál české veřejné správy:
<http://portal.gov.cz>

SOUKROMOPRÁVNÍ REJSTŘÍKY

soukromé databáze věcné

- **Kolektivní správci majetkových práv**
 1. rejstřík autorských děl
 2. rejstřík uměleckých výkonů
 3. rejstřík zvukových záznamů

s vyvratitelnou legální domněnkou autorství,
původcovství nebo výrobcovství zapsané osoby
§ 6, 74 a 78 a. z.

- **CZ.NIC, z. s. p. o.** = přirozený monopolista
 1. centrální registr doménových jmen v doméně .cz
v síti elektronických komunikací internet



soukromé databáze **osobní**

- **Umělecké agentury, filmoví producenti**
apod.
 - např. herecké rejstříky apod.

zák. č. 101/00 Sb., o ochr. osob. údajů

ÚŘEDNÍ SBÍRKY

- **WIPO:** *Úřední věstník*
 - mezinárodní ochranné známky
 - mezinárodní přihlášky patentů
- **ARIPO:** *Úřední věstník*
 - patenty, užité vzory, ochranné známky, průmyslové vzory
- **OAPI:** *úřední publikace*
- **EPÚ:** *Úřední věstník*
 - evropské patenty
- **EAPO:** *Úřední věstník*
 - euroasijské patenty



- **ES - EK:** *Úřední věstník ES*
 - zeměpisná označení a označení původu zemědělských výrobků a potravin

- **ES - OHIM:** *Úřední věstník, Bulletin ochranných známek Společenství, Bulletin vzorů Společenství*
 - ochranné známky Společenství
 - (průmyslové) vzory Společenství

- **ES - CPVO:** *Úřední věstník*
 - práva k odrůdám Společenství



- **Věstník Úřadu průmyslového vlastnictví**
 - *např.* přihlášky vynálezů k patentování, zapsané ochranné známky, rozhodnutí zásadní povahy
- **Věstník Ústředního kontrolního a zkušebního ústavu zemědělského**
 - práva k novým odrůdám rostlin

VĚSTNÍK



ÚŘAD PRŮMYSLOVÉHO VLASTNICTVÍ

Q-1160/A

část A

střední knihovna
právní fakulty MU
Brno

vynálezy

užitné

vzory

topografie

průmyslové

vzory

dodatková

ochranná osvědčení

ISSN 1211 - 4197 / 11. 1. 2006 - ročník 2006

1

5. ČÁST PRÁVNÍ SOUVISLOSTI

©

®

®

TM

SM

SOUTĚŽNÍ PRÁVO

- **Právo proti nekalé soutěži**

jedním skutkem zásah do více práv (jednočinný souběh)

- **Soutěžitelé**

1. umělci nebo vědci
2. výkonní umělci
3. vynálezci aj. techničtí tvůrci
4. zlepšovatelé
5. šlechtitelé aj.

- **Seskupení soutěžitelů**

např. hudební soubor, patentové sdružení, sdružení know how



NEKALÁ SOUTĚŽ

- Možný jednočinný skutkový souběh s právem známkovým
- Delikt nekalé soutěže
- Generální klausule

§ 44 obch. z.

případ ⇨

ČESKÁ REPUBLIKA

ÚŘAD PRŮMYSLOVÉHO VLASTNICTVÍ

OSVĚDČENÍ

O ZÁPISU OCHRANNÉ ZNÁMKY

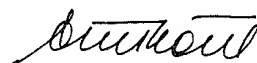

Karel Čada
předseda
Úřadu průmyslového vlastnictví

111. Číslo známky:	232209	730. Název a sídlo majitele
Druh známky:	Kombinovaná	551. Záznam o kolektivní známce
220. Datum podání:	08.02.2000	570. Seznam výrobků a služeb
151. Datum zápisu:	28.03.2001	156. Obnova
320. Právo přednosti:	08.02.2000	790. Licenční smlouva
210. Spisová značka:	151681	800. Zahraniční zápisy
		740. Zástupci
		099. Poznámka
		180. Zánik

/číslování dle INID
kódů- standard OMPI/

Ochranná doba zapsané ochranné známky je deset let a počíná běžet ode dne, kdy přihláška ochranné známky došla do Úřadu. Žádost o obnovu zápisu lze podat nejdříve v posledním roce ochranné doby a nejpozději šest měsíců po jejím uplynutí. (§23 odst. 2 zákona č. 137/1995 Sb.)

730. STARKL - zahradník spol. s r. o.
Kalabousek 1661
286 01 Čáslav
Česká republika

570. (1) chemické výrobky pro zahradnictví a zemědělství, hnojiva; (16) výrobky z papíru, papírové obalové materiály, propagační materiály, letáky a časopisy; (31) rostliny, semena, sazenice, plody pro zahradnictví a zemědělství (zejm. hlízy, cibulky); (35) reklamní činnost; (39) zásilková služba a všechny úkony s tím spojené; (42) zahradnictví, zahradní architektura, zahradní služby a poradenství.

Třídy výrobků a služeb:

1
16
31
35
39
42

Znění či vyobrazení ochranné známky

111. Číslo známky: 232209

210. Spisová značka: 151681



V Praze dne: 22.5.2001

Za správnost: *Kučerová*



STARKL

zahradník

Vstupte s námi do království květin!!!
Neopakovatelná akce!

VELKÁ PODZIMNÍ VÝSTAVA RŮŽÍ U ZAHRADNÍKA STARKLA

ilustrační foto

30.000 květů růží
a podzimních květin
největší výstava
růží v Evropě

**ZDARMA
VSTUPNÉ**
na velkou výstavu růží
a podzimních
květin



PRAKTICKÝ
ŠÍČÍ STROJ
různé typy

**DÁRKY
pro dámy**

**+ ZDARMA
DÁRKY pro každého**



**nebo pro
manželské
páry**

SADA KVALITNÍCH NOŽŮ
zn. Solingen včetně prkénka
v praktickém kufříku



**DÁRKY
pro pány**

MODERNÍ RÁDIO
AM/FM

... a to vše 139,-
nyní za pouhých

89,- Kč

a navíc **ZDARMA** pro každého
PRAKTICKÝ VENKOVNÍ TEPLMĚR!

← PRÁVO ANTIMONOPOLNÍ

- **Právní monopoly** = většina práv duševního vlastnictví
srv. jedinečnost autorského díla, právo přednosti zápisných práv
- **Zákaz zneužití dominantního postavení** na trhu
*např. odmítnutí přístupu uživatele k licenci k užití hromadných předmětů kolektivní správy práv
srv. tržní sílu kolektivního správce majetkových práv autorských nebo souvisejících*
- **Soudní ochrana soukromého práva**
- **Úřad pro ochranu hospodářské soutěže v Brně**



■ Monopol

1. přirozený
2. právní, *např. kolektivní správa autorských práv nebo souvisejících práv*

■ Soutěž

1. hospodářská
2. politická
3. ideová aj.

SPOTŘEBITELSKÉ PRÁVO

■ Právní ochrana spotřebitele

1. soukromoprávní
2. veřejnoprávní

např. před nekalými obchodními praktikami

⇒ práva na označení, právo proti nekalé soutěži

⇐ nekalé obchodní praktiky vůči spotřebiteli

LITERATURA

Boháček/Jakl, Právo duševního vlastnictví. Praha 2002.

Dobřichovský, Moderní trendy práv k duševnímu vlastnictví v kontextu evropského práva, Dohody TRIPS a aktivit WIPO. Praha 2004.

Horáček/Čada/Hajn, Práva k průmyslovému vlastnictví. Praha 2005.

Ježek, Právo průmyslového vlastnictví. Praha 1996.

Knap/Kunz, Mezinárodní právo autorské. Praha 1981.

Knap/Kunz/Opltová, Průmyslová práva v mezinárodních vztazích. Praha 1988.

Kříž, Ochrana autorských práv v informační společnosti. Praha 1999.

Malý, Obchod nehmotnými statky. Praha 2002.



Munková, Ochranné známky a další práva na označení a hospodářská soutěž. Praha 2000.

Murín, Priemyselné práva a právo vyšľachtiteľov. Bratislava 2004.

Netušil et al., Sporná řízení před Úřadem průmyslového vlastnictví. Praha 2000.²

Prošek, Průmyslové vlastnictví. Pětijazyčný slovník. Praha 1993.

Smejkal et al., Právo informačních a telekomunikačních systémů. Praha 2004.²

Švidroň, Základy práva duševního vlastnictví. Bratislava 2000.

Telec, Přehled práva duševního vlastnictví. Brno 2002/1.



Telec, Tvůrčí práva duševního vlastnictví. Brno 1994.
Dodatek. Brno 2002.

Telec/Tůma, Přehled práva duševního vlastnictví. Brno
2006/2.

Týč, Průmyslová a autorská práva v mezinárodním
obchodě. Praha 1997.

Utěšený, Tržní moc a duševní vlastnictví v evropském
soutěžním právu. Praha 2005.

ÚPV, Metodické pokyny pro řízení před Úřadem
průmyslového vlastnictví. Praha 2002.

ÚPV: Pojmy z oboru ochranných známek, průmyslových
vzorů, označení původu a nekalé soutěže. Praha 1963.



Vojčík, Právo priemyselného vlastníctva. Bratislava 1998.

Vyparina, Inovácie pre podnikateľov. Bratislava 2000.

WIPO, WIPO Intellectual Property Handbook. Geneva 2001.

WIPO (ed.), Introduction to Intellectual Property. London 1997.

Zoufalý/Munková et al., Velká kniha smluvních vzorů. Praha 2003.⁴

JUDIKATURA

Jakl, Konečná rozhodnutí ve věcech vynálezů. Praha 1994.²

Sbírka správních rozhodnutí ve věcech průmyslových práv. Praha 1996,² 1998,² 1999/1-3.

Judikáty stížnostních senátů Evropského patentového úřadu. Praha 2001/2.

Judikáty sťažnostných senátov Európskeho patentového úradu. Banská Bystrica 2001/1.

Min/Lilleengen, Collection of WIPO Domain Name Panel Decisions. Haag 2003.



Macek, Rozhodnutí ve věcech obchodního jména a nekalé soutěže. Praha 2000.

Netušil et al., Sporná řízení před Úřadem průmyslového vlastnictví. Praha 2000.²



Foto:

Světová organizace duševního vlastnictví, Ženeva, Švýcarsko, 1989

Brno, Česká ulice, Morava, Česko, 2006

Den Haag, Nizozemí, 2006

Vídeň, Rakousko, 2006

Káhira, Egypt, 2005

Valletta, Malta, 2006

Den Haag, Nizozemí, 2006

Den Haag, Scheveningen, pobřeží Severního moře, Nizozemí, 2006

Brno, hrad Veveří, Morava, Česko, 2004

Rotterdam, Nizozemí, 2006

Den Haag, Scheveningen, pobřeží Severního moře, Nizozemí, 2006

Pattaya, Thajsko, 2549 (2006)

Gíza, Egypt, 2005

Abú Simbel, Egypt, 2005

Karnak, Egypt, 2005