

PRÁVO DUŠEVNÍHO VLASTNICTVÍ

OBECNÁ ČÁST

*Snímky slouží k orientaci posluchačů přednášek
a k činění si poznámek.*

Nenahrazují přednášky, učebnice ani cvičebnice.

verze 2.7 (2007)

© Ivo Telec, 2005

Upozornění

Ochranné známky zapsané pro alkoholické nápoje
slouží pouze k názornosti přednášky.
Nenabádají k pití alkoholických nápojů.

Theorie je krásná a nutná věc, ale sama o sobě nemá smyslu. Smysl má jen tím, čím člověku prospěje.

*Bohuš Tomsa, O filosofické výchově právníka.
Čas. Bratislava, 1, 1927, s. 398.*

číslo: **609**

doporučená cena: 77 Kč

www.aut.sagit.cz

ŮZ
ŮPLNÉ ZNĚNÍ

AUTORSKÉ PRÁVO PRŮMYSLOVÁ PRÁVA

autorský zákon • patenty • užité a průmyslové vzory • vynálezy
a zlepšovací návrhy • ochranné známky • označení původu
topografie polovodičových prvků, biotechnologie • odrůdy rostlin
patentoví zástupci • ochrana osobních údajů • vymáhání práv
vybraná ustanovení souvisejících předpisů

podle stavu k 12. 2. 2007

Sagit →

KOMUNITÁRNÍ PŘEDPISY

V OBLASTI OCHRANY
PRŮMYSLOVÉHO VLASTNICTVÍ

2006



Úřad průmyslového vlastnictví



TEMATICKÝ OBSAH

1. Smysl a účel, povaha a zásady; historický exkurs
2. Mezinárodní organizace
3. Podmět a předmět
4. Mravní, ústavní a mezinárodní základy
5. Exkurs o přirozených právech autora
6. Věc v právním smyslu; souběhy ideálních předmětů
7. Předměty soukromoprávního obratu
8. Licenční a převodní smlouvy
9. Právo soukromé a veřejné; soustava práva duševního vlastnictví
10. Veřejná správa průmyslového vlastnictví, rešerše
11. Souvislosti: právo soutěžní a právo spotřebitelské

DEVÍZA

„Vše, co někomu patří, je jeho vlastnictvím.“

SIÈGES DE DESIGNERS DESIGNERS' SEATS



Michele De Lucchi 1983



Eero Arnio 1968



Verner Panton 1960



Scolari, d'Urbino,
Lottazzi & De Pas 1967



Eero Saarinen
1956, 1957



Ludwig Mies
van der Rohe 1929



Harry Bertola
1952



Achille Castiglioni 1970



Arne Jacobsen 1957



Gerrit Rietveld
1934



Charles Eames 1956



Danny Lane
1984



Arne Jacobsen 1958



Lissi Beckmann
1966, 1967



Hans J. Wegner
1949



Eero Arnio
1965



Gerrit Rietveld 1917, 1918



Marcel Breuer
1925



J.F. Hardoy,
A. Bonet & J. Kutschen
1938



Ludwig Mies
van der Rohe 1929



Studio 65 1970



Charles Eames 1949



Aldo Rossi 1990



Gio Ponti 1956



Ernest Race
1950



Hans J. Wegner 1961



Michael Thonet
1959



Enrico Sottsass Junior
1972



Mart Stam
1926

1. ČÁST UVEDENÍ

©

®

®

TM

SM

PODSTATA A PŘIROZENÝ SMYSL

- **Tvorba a hospodaření lidskou přirozeností**
- **Přirozená osobnostní tvůrčí práva**
(práva k výtvorům)
 - ✓ tvůrčí plod ducha (lidské osobnosti)
- **Uplatnění výtvorů v osobním zájmu i v obecném zájmu kulturním a hospodářském**
- **Rozvoj lidského nadání a schopnosti tvořit a hospodařit**

ÚČEL PRÁVA DUŠEVNÍHO VLASTNICTVÍ

1. chránit přirozené osobnostní právo k výtvorům ducha a vlastnické právo k nehmotnému majetku
2. chránit hospodářské investice
3. nepřímo pobízet k tvůrčí nebo hospodářské činnosti vedoucí ke vzniku a využívání ideálních statků, a tím i k rozvoji kultury nebo hospodářství
4. vychovávat k úctě k právům k výtvorům a jiným ideálním statkům

POVAHA DUŠEVNÍHO VLASTNICTVÍ

- **Potencionální ubikvita** (*Troller*)

ideální statek lze využívat:

1. **kdykoli, kdekoli, kýmkoli**, a to i
2. **současně**, aniž by se
3. **spotřeboval nebo ztratil kvalitu (funkci)**
*např. nevýhradní patentní výroba
nebo nevýhradní známkové užívání*

DRUHY A NÁZVOSLOVÍ DUŠEVNÍHO VLASTNICTVÍ

- **Průmyslové a jiné duševní vlastnictví**
(obch. z.)
 1. průmyslové vlastnictví (o. z.)
 2. literární a umělecké vlastnictví („jiné“)
 3. obchodní a průmyslové vlastnictví (Smlouva o založení ES, z. č. 79/97 Sb., o léčivech)
 4. živnostenské vlastnictví (dříve)

26. DUBEN

- **Světový den duševního vlastnictví**

26. 4. 1970 nabytí platnosti Smlouvy
o zřízení Světové organizace duševního
vlastnictví (WIPO, OMPI)



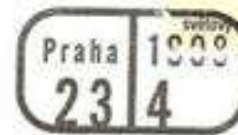

Z MEZINÁRODNÍCH DĚJIN

1474 Benátky: *Decreto sula Protezione dele Invenzioni della*

Republica di Venezia

1623 Anglie: *Statute of Monopolies*

1709 Anglie: *Statute of Anne,*

An Act for the Encouragement of

Learning,

by vesting the Copies of printed Books in the Authors, or Purchasers, of such

Copies,



- 1883** Pařížská úmluva na ochranu průmyslového vlastnictví
- 1886** Bernská úmluva o ochraně literárních a uměleckých děl
- 1889** Montevidejské patentové a známkové smlouvy
Montevidejská smlouva o literárním a uměleckém vlastnictví
- 1891** Madridská dohoda o mezinárodním zápisu továrních
nebo obchodních známek
- 1891** Madridská dohoda o potlačení falešných nebo klamavých
údajů o původu zboží
- 1951** Všeobecná úmluva o autorském právu
- 1967** Úmluva o zřízení Světové organizace duševního vlastnictví



- 1970** Smlouva o patentové spolupráci
- 1973** Úmluva o udělování evropských patentů (Evropská patentová úmluva)
- 1974** Smlouva o právní ochraně vynálezů, průmyslových vzorů, užitných vzorů a ochranných známek při uskutečňování hospodářské a vědeckotechnické spolupráce
- 1976** Dohoda o vzájemném uznávání autorských osvědčení a jiných ochranných dokumentů na vynálezy
- 1994** Dohoda o obchodních aspektech práv k duševnímu vlastnictví

**UNITED STATES – SECTION 110(5)
OF THE US COPYRIGHT ACT**

Report of the Panel

The report of the Panel on *United States – Section 110(5) of the US Copyright Act* is being circulated to all Members, pursuant to the DSU. The report is being circulated as an unrestricted document from 15 June 2000, pursuant to the Procedures for the Circulation and Derestriction of WTO Documents (WT/L/160/Rev.1). Members are reminded that, in accordance with the DSU, only parties to the dispute may appeal a panel report. An appeal shall be limited to issues of law covered in the Panel report and legal interpretations developed by the Panel. There shall be no *ex parte* communications with the Panel or Appellate Body concerning matters under consideration by the Panel or Appellate Body.

Note by the Secretariat: This Panel Report shall be adopted by the Dispute Settlement Body (DSB) within 60 days after the date of its circulation unless a party to the dispute decides to appeal or the DSB decides by consensus not to adopt the report. If the Panel Report is appealed to the Appellate Body, it shall not be considered for adoption by the DSB until after the completion of the appeal. Information on the current status of the Panel Report is available from the WTO Secretariat.

UNITED STATES – SECTION 110(5) OF THE US COPYRIGHT ACT

Panel Report

Action by the Dispute Settlement Body

At its meeting on 27 July 2000, the Dispute Settlement Body adopted the report on "*United States – Section 110(5) of the US Copyright Act*" (WT/DS160/R).

**ÉTATS-UNIS – ARTICLE 110 5) DE LA LOI DES ÉTATS-UNIS
SUR LE DROIT D'AUTEUR**

Rapport du Groupe spécial

Dispositions prises par l'Organe de règlement des différends

À sa réunion du 27 juillet 2000, l'Organe de règlement des différends a adopté le rapport du Groupe spécial intitulé "*États-Unis – Article 110 5) de la Loi des États-Unis sur le droit d'auteur*" (WT/DS160/R).

**ESTADOS UNIDOS – ARTÍCULO 110(5) DE LA LEY DE
DERECHO DE AUTOR DE LOS ESTADOS UNIDOS**

Informe del Grupo Especial

Actuación del Órgano de Solución de Diferencias

En su reunión de 27 de julio de 2000, el Órgano de Solución de Diferencias adoptó el informe titulado "*Estados Unidos – Artículo 110(5) de la Ley de Derecho de Autor de los Estados Unidos*" (WT/DS160/R).



- 1878 Association littéraire et artistique (ALAI) v Paříži
- 1897 Association internationale pour la Protection de la Propriété Industrielle (AIPPI) v Curychu
- 1906 Fédération internationale des Conseils en Propriété industrielle (FICPI) v Basileji
- 1981 Association for the Advancement of Teaching and Research in Intellectual Property (ATRIP) v Ženevě

1846. a) der Verfasser eines Werkes, welcher dessen Bearbeitung und Ausführung
 October. nach einem gegebenen Plane und auf seine Kosten an einen Andern
 übertragen hat;
 b) der Herausgeber oder Unternehmer eines Werkes, welches durch die
 Lieferungen selbstständiger Beiträge mehrerer Mitarbeiter gebildet wird;
 c) der Herausgeber eines anonymen oder pseudonymen Werkes (§. 13, a, b).

§. 2.

Dem Urheber eines literarischen oder Kunstwerkes steht unter den in dem gegenwärtigen Gesetze festgesetzten Bedingungen ausschließlich das Recht zu, mit seinem Erzeugnisse nach Willkür zu verfügen, dasselbe in beliebiger Form zu vervielfältigen und zu veröffentlichen.

Er kann dieses Recht auch ganz oder theilweise an Andere übertragen.

§. 3.

Jede ohne Genehmigung des Urhebers oder seines Rechtsnachfolgers auf mechanischem Wege unternommene Vervielfältigung eines mit Beobachtung der gesetzlichen Bedingungen und Förmlichkeiten erschienenen literarischen Werkes, wird als verbotener Nachdruck erklärt, und zwar ohne Unterschied, ob hierbei das nämliche oder ein anderes Verfahren als bei der Erzeugung des Originalwerkes angewendet worden ist.

Dieses Verbot der Vervielfältigung auf mechanischem Wege gilt auch von den Werken der Kunst.

Als Originalwerk wird, außer dem ursprünglichen Erzeugnisse der Wissenschaft oder Kunst, auch jeder davon gemachte Abdruck und jede Nachbildung behandelt, welche der Urheber oder sein Rechtsnachfolger zufolge des ihm zukommenden Autorrechtes (§. 1) veranstaltet hat.

Ausnahmen von den obigen Bestimmungen dieses Paragraphes enthalten die nachfolgenden §§. 5—9.

§. 4.

Dem verbotenen Nachdrucke werden gleichgeachtet:

- a) der ohne Genehmigung des Urhebers oder seines Rechtsnachfolgers unternommene Abdruck von Manuscripten aller Art; sowie
 b) von gehaltenen Vorträgen zum Zwecke der Erbauung, der Belehrung oder des Vergnügens. In beiden Fällen (a und b) muß die Genehmigung auch dann nachgewiesen werden, wenn der Unternehmer rechtmäßiger Besitzer der Original-Handschrift, einer Abschrift oder Nachschrift ist.
 Uebrigens gilt, was oben ad a) von Manuscripten gesagt wurde, auch von geographischen und topographischen Karten, von naturwissenschaftlichen, architektonischen oder ähnlichen Zeichnungen, Abbildungen u. s. w., welche nach ihrem Zwecke nicht als selbstständige Kunstwerke zu betrachten, sondern zur Veranschaulichung von wissenschaftlichen Gegenständen bestimmt sind.
 c) Auszüge aus dem Werke eines anderen Autors, mit oder ohne Veränderungen, wenn sie als besondere Schriften mit dem Titel des Originalwerkes oder ohne denselben erscheinen;
 d) Veränderungen in den Zugaben eines Werkes, namentlich die Hinzufügung, Weglassung oder Abänderung von Anmerkungen, Abbildungen,

PRÁVNICKÁ KNIHOVNA

SVAZEK 10.

ČESKOSLOVENSKÝ
PATENTNÍ ZÁKON

VYDÁVÁ
PRÁVNICKÉ KNIHKUPECTVÍ A NAKLADATELSTVÍ
V. Linhart
PRAHA II., LUTZOWOVA 35.

ČESKOSLOVENSKÝ
PATENTNÍ ZÁKON

S PŘÍSLUŠNÝMI ZÁKONY, NAŘIZENÍMI,
VYHLÁŠKAMI A STÁTNÍMI SMLOUVAMI

jakož i

S ROZHODNUTÍMI OD ROKU 1899

do doby přítomné.

UPRAVIL A VYSVĚTLIVKAMI OPATŘIL

Ing. FRANTIŠEK VITÁČEK,
ODBOVÝ RADA PATENTNÍHO ÚŘADU.

SEMINÁRNÍ
Státověd.



KNIHOVNA
oddělení

V PRAZE 1933.
NÁKLadem PRÁVNICKÉHO KNIHKUPECTVÍ A NAKLADATELSTVÍ
V. Linhart
PRAHA II., LUTZOWOVA 35

KOMENTOVANÉ ZÁKONY
ČESKOSLOVENSKÉ REPUBLIKY
VYDÁVÁ „ČESKOSLOVENSKÝ KOMPAS“.



SV. XXII.

PRÁVO AUTORSKÉ.



1927.

Tiskem a nákladem „Československého Kompassu“, tiskařské
a vydavatelské akc. spol. Praha-Smíchov.

PRÁVO AUTORSKÉ

Zákon ze dne 24. listopadu 1926, číslo 218. Sb. z. a nař. s vý-
kladem, judikaturou i prováděcím nařízením a hlavní normy
mezinárodního a zahraničního práva původského.

Sepsal a uspořádal

Dr. JAN LÖWENBACH.

PRAHA 1927.

Nákladem „Československého Kompassu“, tiskařské
a vydavatelské akc. spol.

SOUTĚŽ A TVORBA

Časopis pro otázky práva patentního, známkového, vzorkového, nekalé soutěže,
práva autorského a jiných nehmotných práv ochranných

Vydává Československý odbor Mezinárodního sdružení pro ochranu
živnostenského vlastnictví v Praze

ROČNÍK XVII.

S redakční radou řídí Dr. Jaroslav Kánský

1946

Tiskem Grafických závodů Pout a spol., Praha I.



DT:

MDT:

Evid. číslo:

EVIDENČNÝ LIST PRIEMYSLOVÉHO VLASTNÍCTVA

(Zoznam o patentovej situácii a o stave techniky)

1. Názov prístroje — nástroje — zariadenia:

2. Podnik — závod — typ, číslo:

3. Číslo výkresov:

4. Časti — celky, na ktorých boli použité patenty:

a) vlastné patenty:

b) cudzie patenty:

5. Patentoprávny stav výrobku vzhľadom k vývozu:

a) výrobcí podobných výrobkov v zahraničí:

b) do ktorých štátov a komu sa dodáva:

c) nesmie sa vyvážať do štátov:

do roku:

d) kolízia s inými ochrannými právami, hlavne jednanie proti predpisom o nekej súťaži:

MEZINÁRODNÍ ORGANIZACE

■ Celosvětové

1. Světová organizace duševního vlastnictví (WIPO/OMPI) v Ženevě
2. Organizace Spojených národů pro výchovu, vědu a kulturu (UNESCO) v Paříži
3. Světová obchodní organizace (WTO) v Ženevě



- 4. Unie na ochranu průmyslového vlastnictví v Ženevě**
- 5. Unie pro ochranu práv autorů k jejich literárním a uměleckým dílům v Ženevě**
- 6. Unie pro ochranu nových odrůd rostlin v Ženevě**
- 7. Mezinárodní unie pro patentovou spolupráci v Ženevě**



■ **Oblastní**

- 1. Africká oblastní organizace průmyslového vlastnictví (ARIPO) v Harare**
- 2. Africká organizace duševního vlastnictví (OAPI) v Yaoundé**
- 3. Evropská patentová organizace (EPO) v Mnichově**
- 4. Eurasijská patentová organizace (EAPO) v Moskvě**



African Intellectual Property
Organization
Organisation Africaine de la Propriété
Intellectuelle
(Africká organizace pro ochranu
duševního vlastnictví)

AIPO
OAPI



znak



Fonds Monétaire International
Fondo Monetario Internacional
International Monetary Fund
(Mezinárodní peněžní fond)

FMI
IMF



- 5. Hospodářská unie Beneluxu v Bruselu**
- 6. Evropské společenství pro atomovou energii (EURATOM) v Bruselu**
- 7. Evropské společenství v Bruselu**
- 8. Andské společenství národů v Limě**
- 9. Rada spolupráce arabských států Zálivu v Rijádu**

ZÁSADY

■ Zásady práv průmyslových

1. potencionální ubikvita
2. formální přednost, trvání a zánik práva
3. veřejný (rejstříkový) pořádek ve věcném stavu
4. formální publicita
5. teritorialita (státně územní působnost zápisu práva), překlenutá mezinárodními zápisy

■ Zásady ostatních práv duševního vlastnictví

1. potencionální ubikvita
2. neformálnost



- zásada kogentnosti absolutních práv
- zásada publicity a dobré víry
v rejstříkový zápis
- zásada jednoty smluvního nabývání
práv (konsensuální zásada); pouze titul
 - ✘ zásada oddělení titulu a modu
- zásadně *numerus clausus* absolutních práv
 - ✘ absolutní práva autorská majetková



- **Společná zásada ochrany výsledku**
(výsledkovost)

= **právní ochrana až výsledku činnosti**
toho, **kdo** jej dosáhl

✗ **právní ochrana činnosti samé**
např. tvůrčí práce jako takové

ZÁSADY MEZINÁRODNĚPRÁVNÍ

- **Mezinárodní ochrana duševního vlastnictví**
 1. **zásada univerzality (otevřenosti) mezinárodních smluv**
 2. **zásada minimální ochrany právem mezinárodním**
viz možnost širší ochrany právem vnitrostátním
 3. **zásada slučitelnosti dohod**, viz soulad zvláštních dohod se všeobecnými a zvláštních navzájem
 4. **zásada asimilace cizinců tuzemcům**
 5. **zásada státní nezávislosti ochrany práv**
viz nezávislé ochrany v každém státu

DRUHY PRÁVNÍ OCHRANY

■ Formální

1. **zápis po věcném průzkumu přihlášky**
*např. vynález,
ochranná známka*
2. **zápis bez věcného průzkumu přihlášky**
(pouhá registrace)
např. užitný vzor

■ Neformální

1. **bez zápisu**
*např. autorské dílo,
nezapsaný
(průmyslový) vzor
Společenství,
obchodní tajemství*

PODMĚT A PŘEDMĚT

- **Podmět (subjekt)**

člověk = **tvůrce** nebo **vlastník**

(hospodář)

člověk nebo právnická osoba = **vlastník**

(hospodář)

- **Předmět (objekt)**

ideální statek

PŘEDMĚT

- **Duševní vlastnictví** (Smlouva o WIPO, 1967)
= práva k:
 1. literárním, uměleckým a vědeckým dílům
 2. výkonům výkonných umělců, zvukovým záznamům a rozhlasovému a televiznímu vysílání
 3. vynálezům
 4. vědeckým objevům
 5. průmyslovým vzorům a modelům
 6. továrním, obchodním známkám a známkám služeb, jakož i k obchodním jménům a obchodním názvům
 7. na ochranu proti nekalé soutěži
 8. ostatní práva vztahující se k duševní činnosti v oblasti průmyslové, vědecké, literární a umělecké



- **Průmyslové vlastnictví (Pařížská unijní úmluva, 1883)**
 1. patenty na vynálezy
 2. užité vzory
 3. průmyslové vzory nebo modely
 4. tovární nebo obchodní známky, známky služeb
 5. obchodní jména
 6. údaje o původu zboží nebo označení jeho původu



- **Obchodní aspekty duševního vlastnictví (TRIPS, 1994)**
 1. autorské právo, právo výkonných umělců, právo výrobců zvukových záznamů a právo rozhlasových a televizních vysílatelů
 2. ochranné známky
 3. zeměpisná označení
 4. průmyslové vzory
 5. patenty
 6. topografie polovodičových výrobků
 7. nezveřejněné informace při nekalé soutěži

← TRADIČNÍ VĚDĚNÍ

- **Poznatky, inovace a postupy domorodých a místních společenství ztělesňujících tradiční životní styl (*traditional knowledge*), srv. *know-how***
 - ☛ **souhlas vlastníků k využívání a jejich zapojení**
 - ☛ **spravedlivé rozdělení zisku**

čl. 8/j Úmluvy o biologické rozmanitosti (1992) (č. 134/99 Sb.)



90.00

AŠVAGANDHA

Celestial Bru

Ajurvedské kafe

INSTANTNÍ KÁVOVINA
S HIMALÁJSKOU BYLINOU
AŠVAGANDHA

POVZBUZUJÍCÍ NÁPOJ
BEZ KOFEINU

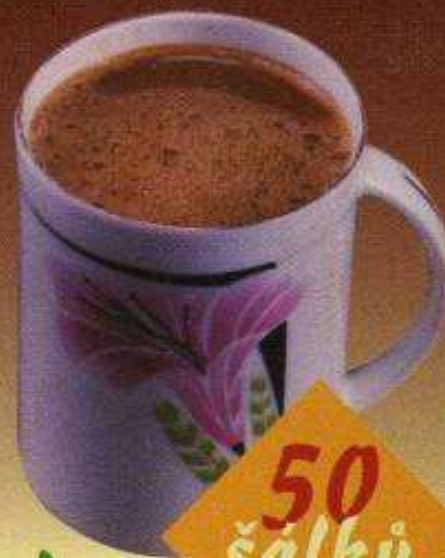

50
šálků
i víc

To je jiný kafe ...

OCHRANNÉ ZNÁMKY

ÚŘAD PRŮMYSLOVÉHO VLASTNICTVÍ

Databáze obsahuje národní ochranné známky (ÚPV), mezinárodní ochranné známky (WIPO) s designací ČR a EU a komunitární ochranné známky (OHIM).

Data ÚPV jsou aktuální ke dni: 8.5.2007

Data WIPO jsou aktuální ke dni: 7.5.2007

Data OHIM jsou aktuální ke dni: 2.5.2007

Zdroj	ÚPV-ČR
(210) Číslo spisu	434764
(540) Reprodukce/Znění OZ	



(111) Číslo zápisu	284767
(511) Třídy výrobků a služeb	3, 5, 44
(531) Vídeňské obrazové třídy	26.1.15 ; 26.1.16 ; 26.2.1 ; 27.5.9 ; 2.9.15 ; 5.5.21 ; 17.2.1
(220) Datum podání přihlášky	22.02.2006
(320) Datum práva přednosti:	22.02.2006
(330) Země priority:	CZ
(442) Datum zveřejnění přihlášky	12.07.2006
(151) Datum zápisu	23.10.2006
(730) Přihlašovatel/vlastník	Sakař Banskobystrická 2080/11 Praha 6 CZ 16000
(740) Zástupce	Ing. Mgr. Marek Němec, advokát Nádražní 106, box 223 Sedlčany CZ 264 01
Stav	Platný dokument
Druh	Kombinovaná
(510) Seznam výrobků a služeb	(3) kosmetické oleje, parfémy a voňavky, mýdla, opalovací krémy, regenerační krémy; (5) oleje pro lékařské a zdravotnické užití, léky; (44) masáže, zejména thajské masáže, lékařské a léčebné služby, lékařské a lékárenské a ortopedické poradenství, veterinární praxe, provoz lázní a sanatorií, rehabilitační cvičení, kosmetický salón, salóny krásy, kadeřnictví, chov a léčba zvířat, pěstování rostlin.



OCHRANNÉ ZNÁMKY**ÚŘAD PRŮMYSLOVÉHO VLASTNICTVÍ**

Databáze obsahuje národní ochranné známky (ÚPV), mezinárodní ochranné známky (WIPO) s
designací ČR a EU a komunitární ochranné známky (OHIM).

Data ÚPV jsou aktuální ke dni: 11.6.2007

Data WIPO jsou aktuální ke dni: 11.6.2007

Data OHIM jsou aktuální ke dni: 5.6.2007

<p>Zdroj (210) Číslo spisu (540) Reprodukce/Znění OZ</p>	<p>ÚPV-ČR 2337</p>	
<p>(111) Číslo zápisu (511) Třídy výrobků a služeb (531) Vídeňské obrazové třídy (220) Datum podání přihlášky (320) Datum práva přednosti: (330) Země priority: (151) Datum zápisu (730) Přihlašovatel/vlastník</p>	<p>111298 34 14.5 ; 14.5.21 ; 14.5.23 ; 29 24.02.1922 24.02.1922 CZ 24.02.1922 OSICO ENTERPRISES CZ s. r. o. Jindřicha Plachty 28 Praha 5 CZ 15000</p>	
<p>Přihlašovatel/vlastník (historický)</p>	<p>OSICO ENTERPRISES LTD. 4th Floor, Lawford House, Albert Place London N3 IRL GB od: 27.06.2005 - do:09.06.2006</p>	
<p>Přihlašovatel/vlastník (historický)</p>	<p>WERLOCK ENTERPRISES LIMITED Suites 41/42 Victoria House, 26 Main Street Gibraltar GI od: 15.06.2005 - do:27.06.2005</p>	
<p>Přihlašovatel/vlastník (historický)</p>	<p>SOLO a. s. Přikop 6, čp. 838</p>	

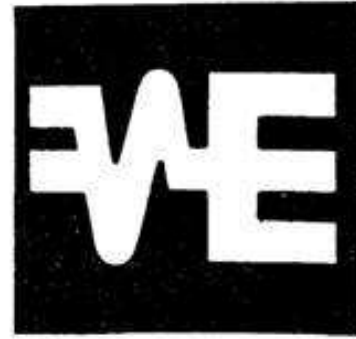

370

OCHRANNÉ ZNÁMKY**ÚŘAD PRŮMYSLOVÉHO VLASTNICTVÍ**

Databáze obsahuje národní ochranné známky (ÚPV), mezinárodní ochranné známky (WIPO) s
designací ČR a EU a komunitární ochranné známky (OHIM).

Data ÚPV jsou aktuální ke dni: 11.6.2007

Data WIPO jsou aktuální ke dni: 11.6.2007

Data OHIM jsou aktuální ke dni: 5.6.2007

Zdroj	ÚPV-ČR
(210) Číslo spisu	23627
(540) Reprodukce/Znění OZ	
(111) Číslo zápisu	111253
(511) Třidy výrobků a služeb	34
(531) Videňské obrazové třídy	20 ; 24.5 ; 24.5.25 ; 29
(220) Datum podání přihlášky	13.01.1921
(320) Datum práva přednosti:	13.01.1921
(330) Země priority:	CZ
(151) Datum zápisu	13.01.1921
(730) Přihlašovatel/vlastník	SOLO a. s. Příkop 6, čp. 838 Brno CZ 60435
Přihlašovatel/vlastník (historický)	SOLO SÍRKÁRNA a.s. Nádražní 166/II Sušice CZ 34253 od: 21.06.2001 - do:03.08.2004
Přihlašovatel/vlastník (historický)	Sušický holding a.s. Příkop 6 Brno CZ 60435 od: 26.02.2001 - do:21.06.2001
Přihlašovatel/vlastník	Solo Sušice, a.s.

OCHRANNÉ ZNÁMKY

ÚŘAD PRŮMYSLUVÉHO VLASTNICTVÍ

Databáze obsahuje národní ochranné známky (ÚPV), mezinárodní ochranné známky (WIPO) s designací ČR a EU a komunitární ochranné známky (OHIM).

Data ÚPV jsou aktuální ke dni: 14.6.2007

Data WIPO jsou aktuální ke dni: 13.6.2007

Data OHIM jsou aktuální ke dni: 7.6.2007

Zdroj	ÚPV-ČR
(210) Číslo spisu	2445
(540) Reprodukce/Znění OZ	
	
(111) Číslo zápisu	91998
(511) Třídy výrobků a služeb	6, 7, 8, 9, 11, 12, 13, 19, 22
(531) Vídeňské obrazové třídy	26.1 ; 29 ; 3.7
(220) Datum podání přihlášky	16.12.1939
(320) Datum práva přednosti:	16.12.1939
(330) Země priority:	CZ
(151) Datum zápisu	16.12.1939
(730) Přihlašovatel/vlastník	AVIA, a.s. Beranových 140 Praha 9 - Letňany CZ 19903
Přihlašovatel/vlastník (historický)	DAEWOO AVIA, a.s. Beranových 140 Praha 9 - Letňany CZ 19903 od: 17.10.1996 - do:09.09.2005
Přihlašovatel/vlastník (historický)	AVIA, a.s. Beranových 140 Praha 9 - Letňany CZ 19903 od: 20.05.1993 - do:17.10.1996
Přihlašovatel/vlastník (historický)	AVIA, státní podnik Beranových 140 Praha 9 - Letňany CZ

OCHRANNÉ ZNÁMKY**ÚŘAD PRŮMYSLUVÉHO VLASTNICTVÍ**

Databáze obsahuje národní ochranné známky (ÚPV), mezinárodní ochranné známky (WIPO) s
designací ČR a EU a komunitární ochranné známky (OHIM).

Data ÚPV jsou aktuální ke dni: 11.6.2007

Data WIPO jsou aktuální ke dni: 11.6.2007

Data OHIM jsou aktuální ke dni: 5.6.2007

Zdroj	ÚPV-ČR
(210) Číslo spisu	9320
(540) Reprodukce/Znění OZ	
(111) Číslo zápisu	97283
(511) Třídy výrobků a služeb	7, 12
(531) Vídeňské obrazové třídy	29 ; 3 ; 4.3 ; 4.3.1
(220) Datum podání přihlášky	26.04.1928
(320) Datum práva přednosti:	26.04.1928
(330) Země priority:	CZ
(151) Datum zápisu	26.04.1928
(730) Přihlašovatel/vlastník	PRAGA Hostivař a. s. Strašnická 783/1 Praha 10 CZ 10222
Přihlašovatel/vlastník (historický)	1. Kladenská a.s. Přelíc 134 Kladno CZ 27305 od: 31.01.2001 - do:17.06.2003
Přihlašovatel/vlastník (historický)	PRAGA Hostivař a.s. Strašnická 783/01 Praha 10 CZ 10222 od: 19.07.2000 - do:31.01.2001
Přihlašovatel/vlastník	PRAGA Hostivař a.s.



Ke dni 31. 1. 07 v CZ platilo
přes **580 000** ochranných známek
z toho **62%** ochranných známek Společenství

Výroční zpráva ÚPV za 2006, s. 10.



OCHRANNÉ ZNÁMKY

ÚŘAD PRŮMYSLVÉHO VLASTNICTVÍ

Databáze obsahuje národní ochranné známky (ÚPV), mezinárodní ochranné známky (WIPO) s designací ČR a EU a komunitární ochranné známky (OHIM).

Data ÚPV jsou aktuální ke dni: 27.5.2007

Data WIPO jsou aktuální ke dni: 24.5.2007

Data OHIM jsou aktuální ke dni: 21.5.2007

Zdroj
(210) Číslo spisu
(540) Reprodukce/Znění OZ

OHIM
836007



(511) Třída výrobků a služeb
(531) Vídeňské obrazové třídy
(220) Datum podání přihlášky
(442) Datum zveřejnění přihlášky
(151) Datum zápisu
(180) Datum konce platnosti
(730) Přihlašovatel/vlastník

9
26.11.1 ; 26.11.97 ; 26.99.19
28.05.1998
07.06.1999
04.01.2000
28.05.2008

Tegic Communications, Inc
2001 Western Avenue, Suite 250
Seattle, US
98121

(740) Zástupce

BARKER BRETTELL
138 Hagley Road, Edgbaston
Birmingham GB
B16 9PW

Stav
Druh

Registrovaná OZ - registrace zveřejněna
Obrazová

(510) Seznam výrobků a služeb

9 Matériel informatique et logiciels pour la saisie de données; claviers et logiciels destinés à la simplification des données pour ordinateurs, sémaphones, téléphones cellulaires et dispositifs numériques d'aide personnelle; pièces et parties constitutives de tous les produits précités.

Computer hardware and computer software for use in the field of data input; keyboards and software for data disambiguation for computers, pagers, cellular phones and personal digital assistants; parts and fittings for all



Edhe një tjetër...

BIRRA TIRANA

2007

JANAR
 SHKURT
 MARS
 PRILL
 MAJ
 QERSHOR
 KORRIK
 GUSHT
 SHTATOR
 TETOR
 NETOR
 QIKTOR





Obľúbený Bezúčelový úver^{TB}

NAPRIKLAD 100 000 Sk
NA NOVÚ KUCHYŇU
UŽ OD **67 Sk/DEŇ**

Ak po niečom túžite, tak si to kúpte!

Bezúčelový úver^{TB} môžete získať:

- bez dokladovania príjmu
- bez čakania – za menej ako 1 deň
- bez uvedenia účelu – na čokoľvek

Využite bezplatné konzultácie v pobočkách Tatra banky alebo 24 hodín denne prostredníctvom kontaktného centra DIALOG. Úver si namodelujte aj na www.tatrabanka.sk

* Ročná percentuálna miera nákladov je 16,52 % pri úvere 100 000 Sk s mesačnou splátkou 2 026 Sk s dĺžkou splácania 6 rokov

: najlepší idú za nami



Plus 7 dní, 2007/12

Preface © Igor Zhoř, dědicové, 1998

English Translation © Timothy Steyskal, 1998

French Translation © Růžena Ostrá, 1998

Dramatický meziprostor © Jánuš Kubíček, dědicové, 1995

Jánuš Kubíček © Jiří Kratochvíl, 1972

Dnešek Jánuš Kubíčka © Jaromír Zemina, 1987

Labrador Jánuš Kubíčka © Ludvík Kundera, 1991

Pokus pro Jánuš Kubíčka © Peter Spielmann, 1991

Byl to velký umělec © Zdeněk Kudělka, 1993

Život a dílo v datech © Adam Kubíček, 1998

Photography © Bohumil Marčák (frontispice, s. 134 dole,
s. 135 nahoře, s. 136 nahoře), Libor Teplý (č. 1–85 a s. 137
nahore), Josef Tichý, dědicové (s. 134 nahoře), Ladislav
Neubert (s. 135 dole), František Sysel (s. 136 dole), Aleš
Ležatka (s. 138 nahoře)

Anthology © Atlantis,[®] spol. s r. o., 1998

ISBN 80-7108-158-2



T GOUDE HOOFD



Originalní žádejte celým jménem

Coca-Cola[®]

Zkratky podporují napodobeniny





GRAPPOLINO

ROSSO

Sicilia
Indicazione Geografica Tipica

l/e

12% vol

n i c o s i a

n i c o s i a

GRAPPOLINO

ROSSO
Vendemmia 2005

Sicilia
Indicazione Geografica Tipica

IMBOTTIGLIATO DA
GRUPPO NICOSIA s.r.l.
TRECASTAGNI (CT) - ITALIA
ICRF: CT/4268

l/e PRODOTTO IN ITALIA 12% vol



8 001014 010148



CONTIENE SOLFITI

NON DISPERDERE IL VETRO NELL'AMBIENTE

Příloha 1.
Olympijský symbol



609694

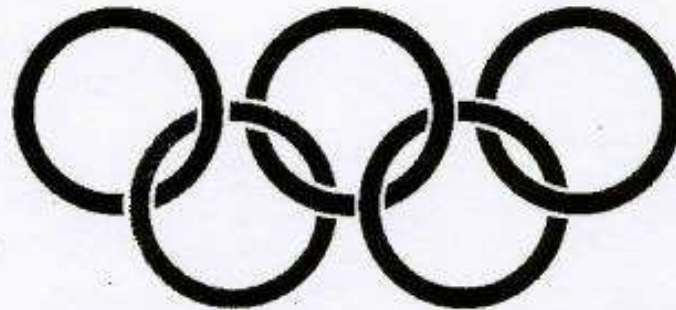

609693

OLYMPIC

609691

Příloha 4.
Chráněná symbolika ČOV



194119



OFICIÁLNÍ MASKOT
ČESKÉHO OLYMPIJSKÉHO TÝMU
211470



241529



241528



PĚŠÍ TRASA KČT
STANOVICE (MOST) 1,5 km
KUKS (MOST) 3 km
JAROMĚŘ (ŽST) 13 km
2002

PĚŠÍ TRASA KČT
JÁKOBOVA STUDNICE 75 m 
0426/13c
2002



CAFÉ
HAWELKA





ali Dine

MANOEL
CAFFE

illy

ANNA Professionals

**MASSAGE, HAIR-DRESSING
& BOUTIQUE**

OCHRANNÉ ZNÁMKY

ÚŘAD PRŮMYSLOVÉHO VLASTNICTVÍ

Poslední aktualizace 20.4.2006 20:08.

Databáze obsahuje pouze platné ochranné známky přihlášené u Úřadu průmyslového vlastnictví.
Databáze obsahující další ochranné známky platné na území ČR (přihlášené u Světové organizace duševního vlastnictví) je zde.

Číslo přihlášky: 6649

Znění ochranné
známky:

PILSNER BIER

Reprodukce:



Číslo zápisu: 111602

Třídy výrobků a služeb: 32

Seznam výrobků a
služeb: (32) pivo.

Obrazové třídy: 1.1, 1.1.8, 1.1.9, 25.1.15, 25.1.17, 27.1, 27.5

Datum podání: 23.04.1859

Datum práva
přednosti: 23.04.1859

Datum zápisu: 23.04.1859

Kolektivní: Ne

Vlastník/Přihlašovatel: Plzeňský Prazdroj, a.s., U Prazdroje 7, Plzeň, 30497, Česká republika

Stav řízení: Zapsaná ochranná známka

Druh: Kombinovaná

Barevná: Ne

Získání rozlišovací
způsobilosti: Ne

UPOZORNĚNÍ

Tento výpis má pouze informativní charakter a údaje pro jeho vytvoření byly získány na síti Internet.
Domníváte-li se, že obsahuje chyby, obraťte se prosím na Úřad průmyslového vlastnictví.
Údaje byly získány na <http://www.upv.cz> dne 21.4.2006 14:58

Nápověda při problémech tisku češtiny

Výsledky dotazu Rešerše OZ (ÚPV, OHIM, WIPO)

Údaje byly získány dne 12.6.2006. Na základě dat ze dne (poslední aktualizace DB): ÚPV 12.6.2006 20:22 OHIM 6.6.2006 00:00 WIPO 9.6.2006 00:00.

4 z 11

Zdroj: WIPO-CZ
Znění ochranné známky: 4711

Reprodukce:

4711

Číslo zápisu: 276013
Třídy výrobků a služeb: 3, 5
Obrazové třídy: 27.7, 27.7.1
Datum zápisu: 08.11.1983 WO
Vlastník/Příbuzná osoba: Mülhens GmbH & Co. KG, Venloer Strasse 241-245/D-50823 Köln, Spolková republika Německo
Země původu: Spolková republika Německo
Stav řízení: Platný dokument
Druh: Kombinovaná
Barevná: Ne
Seznam výrobků a služeb: FR 3 Eau de Cologne, eau pour laver les cheveux et de toilette, parfumerie, cosmétiques, produits pour les soins des cheveux, de la barbe, de la bouche, des dents et de la peau, pommades, poudre, sachets, savons à barbe, savon de toilette, savon à la glycérine.
5 Produits pour les soins des cheveux, de la bouche, des dents et de la peau, pommades, sels volatils.

[ENN] stav: 6 - Registration
DT
(450) 1983/11 LMI, 01.01.1984
(831) AT - BX - CH - CS - DD - DE - EG - ES - FR - HU - IT - LI - MA - MC - PT - RO - SM - SU - TN - VN - YU
(580) regdat: 08.11.1983
(580) regrdat: 09.11.1987
(580) notdate: 30.11.1983

[CEN] stav: 6 - Continuation of effect
(450) 1993/8 LMI, 18.10.1993
(833) CZ - SK
(580) regdat: 28.08.1993
(580) regrdat: 14.08.1993
(580) notdate: 31.08.1993

[REN] stav: 6 - Renewal
(450) 2003/25 Gaz, 06.02.2004
(831) AM - AT - BA - BG - BX - BY - CH - CZ - DE - EG - ES - FR - HR - HU - IT - KG - KZ - LI - MA - MC - MD - MK - PT - RO - RU - SI - SK - SM - TJ - UA - UZ - VN - YU
(580) regdat: 08.11.2003
(580) regrdat: 19.12.2003
(580) notdate: 01.01.2004

Výsledky dotazu Rešerše OZ (ÚPV, OHIM, WIPO)

Údaje byly získány dne 12.6.2006. Na základě dat ze dne (poslední aktualizace DB): ÚPV 12.6.2006 20:22 OHIM 5.6.2006 00:00 WIPO 9.6.2006 00:00.

2 z 11

Zdroj: WIPO-CZ

Znění ochranné známky: 4711

Reprodukce:

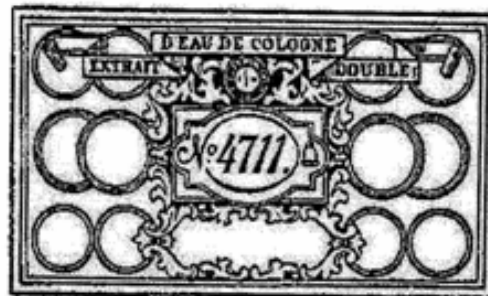

Číslo zápisu: 276009

Třídy výrobků a služeb: 3

Obrazové třídy: 25.1, 25.1.15, 26.1, 26.1.1, 26.1.6, 27.5, 27.5.1, 27.7, 27.7.1

Datum zápisu: 08.11.1983 WO

Vlastník/Příslušatel: Mühlens GmbH & Co. KG, Venloer Strasse 241-245|D-50823 Köln, Spolková republika Německo

Země původu: Spolková republika Německo

Stav řízení: Platný dokument

Druh: Kombinovaná

Barevná: Ne

Seznam výrobků a služeb: FR 3 Eau de Cologne.

[ENN] stav: 6 - Registration

DT

(450) 1983/11 LM, 01.01.1984

(831) AT - BX - CH - CS - DD - DE - EG - ES - FR - IT - LI - MA - MC - PT - RO - SM - TN - VN - YU

(580) regdate: 08.11.1983

(580) regdate: 12.05.1986

(580) notdate: 30.11.1983

[CEN] stav: 6 - Continuation of effect

(450) 1993/8 LM, 18.10.1993

(833) CZ - SK

(580) regdate: 28.06.1993

(580) regdate: 14.08.1993

(580) notdate: 31.08.1993

[REN] stav: 6 - Renewal

(450) 2003/25 Gaz, 05.02.2004

(831) AT - BA - BX - CH - CZ - DE - EG - ES - FR - HR - IT - LI - MA - MC - MK - PT - RO - SI - SK - SM - VN - YU

(580) regdate: 08.11.2003

(580) regdate: 19.12.2003

(580) notdate: 01.01.2004

[Předchozí](#)

[Zpět na hlavní](#)

[Další](#)

OCHRANNÉ ZNÁMKY

ÚŘAD PRŮMYSLOVÉHO VLASTNICTVÍ

Databáze obsahuje národní ochranné známky (ÚPV), mezinárodní ochranné známky (WIPO) s designací ČR a EU a komunitární ochranné známky (OHIM).

Data ÚPV jsou aktuální ke dni: 10.9.2007

Data WIPO jsou aktuální ke dni: 7.9.2007

Data OHIM jsou aktuální ke dni: 27.8.2007

Zdroj	ÚPV-ČR
(210) Číslo spisu	56670
(540) Reprodukce/Znění OZ	501
(111) Číslo zápisu	168597
(511) Třidy výrobků a služeb	25
(220) Datum podání přihlášky	13.11.1989
(320) Datum práva přednosti:	13.11.1989
(330) Země priority:	CZ
(151) Datum zápisu	09.09.1991
(730) Přihlašovatel/vlastník	Levi Strauss & Co., společnost zřízená podle zákonů státu Delaware San Francisco US
(740) Zástupce	Rott, Růžička a Guttman, patentová, známková a právní kancelář JUDr. Rott Vladimír Nad Štolou 12 Praha 7 CZ 170 00
Stav	Platný dokument
Druh	Slovní
OZ obnovena do	13.11.2009
Licence:	Získání rozlišovací způsobilosti
	Datum uzavření smlouvy: 01.12.1993
	Typ licenční smlouvy: Výlučná
	Licence pro: Levi Strauss Praha, s.r.o., Na Poříčí 10, Praha 1, 11000
(510) Seznam výrobků a služeb	(25) džíny. (25) blue jeans

Přehled položek rejstříku Výpis z rejstříku OZ

UPOZORNĚNÍ

Tento výpis má pouze informativní charakter a údaje pro jeho vytvoření byly získány na síti Internet.
Domníváte-li se, že obsahuje chyby, obraťte se prosím na Úřad průmyslového vlastnictví.
Údaje byly získány na <http://www.upv.cz> dne 11.09.2007 14:22

V ý p i s

z obchodního rejstříku, vedeného
Krajským soudem v Ostravě
oddíl C, vložka 13319

!!!UPOZORNĚNÍ!!!

Tento výpis má pouze **informativní** charakter.

Data pro jeho vytvoření byla získána z počítačové sítě INTERNET. V případě, že se domníváte, že obsahuje chyby, obraťte se prosím na rejstříkový soud.

Datum zápisu: 8.listopadu 1994
Obchodní firma: 949 s.r.o.
Sídlo: Koptivnice, Kadláčkova 894, PSČ 742 21
Identifikační číslo: 620 29 223
Právní forma: Společnost s ručením omezeným
Předmět podnikání:
- koupě zboží za účelem jeho dalšího prodeje a prodej
Statutární orgán:
jednatel: Václav Torhan
Frýdek Místek, M. Majerové 493, PSČ 738 01

Jednání za společnost: Za společnost jedná a podepisuje jednatel a to tak, že k obchodnímu jménu společnosti připojí svůj podpis.

Společníci:

Václav Torhan, r.č. 530924/161
Frýdek Místek, M. Majerové 493, PSČ 738 01

Vklad: 100 000,- Kč

Splaceno: 100 000,- Kč

Zbytek vkladu bude splacen společníky do 1 roku od podpisu společenské smlouvy.

Základní kapitál: 100 000,- Kč

Ostatní skutečnosti:

- Údaje o zřízení:

Společnost s ručením omezeným byla založena společenskou smlouvou ze dne 5.9.1994 podle zák. č. 513/91 Sb.

- Právní poměry: změna provedena podle dodatku č. 1 ze dne 21.12.1994.

- Rejstříková vložka se otevírá u Krajského obchodního soudu v Ostravě pod novou spisovou značkou Rg. C 13319.

Údaje o konkursu:

Usnesením Krajského soudu v Ostravě ze dne 14.července 2004 číslo jednací 38 K 39/2004 byl prohlášen konkurs na majetek obchodní společnosti 949 s.r.o. a ustanoven konkursní správce. Účinky konkursu nastaly dne 14.července 2004 .

Konkursní správce:

Ing. Alena Jamříšková
Koptivnice, Štefánikova 244

OCHRANNÉ ZNÁMKY**ÚŘAD PRŮMYSLOVÉHO VLASTNICTVÍ**

Databáze obsahuje národní ochranné známky (ÚPV), mezinárodní ochranné známky (WIPO) s
designací ČR a EU a komunitární ochranné známky (OHIM).

Data ÚPV jsou aktuální ke dni: 11.6.2007

Data WIPO jsou aktuální ke dni: 8.6.2007

Data OHIM jsou aktuální ke dni: 5.6.2007

Zdroj
(210) Číslo spisu
(540) Reprodukce/Znění OZ

ÚPV-ČR
13150



(111) Číslo zápisu
(511) Třidy výrobků a služeb
(531) Videňské obrazové třídy
(220) Datum podání přihlášky
(320) Datum práva přednosti:
(330) Země priority:
(151) Datum zápisu
(730) Přihlašovatel/vlastník

117575
25
21.3 ; 21.3.1 ; 21.3.15 ; 21.3.9 ; 26.1 ; 7.1.20
09.11.1937
09.11.1937
CZ
09.11.1937

**BATA BRANDS S. a r. l., Luxembourg, succursale de
Lausanne**

Avenue de Rhodanie 70
Lausanne CH

Přihlašovatel/vlastník
(historický)

Bata Westhold AG

Utoquai 43
8008 Zurich CH
od: 23.11.1998 - do:11.11.2005

Přihlašovatel/vlastník
(historický)

Bata Schuh A.G.

Moehlin CH
od: 12.10.1995 - do:23.11.1998

Přihlašovatel/vlastník
(historický)

BAŤA, akciová společnost

Dlouhá 130
Zlín CZ
76222

前列康[®]
COMPROSTA[®]

普乐安片
PULE'AN TAB.



ZHEJIANG CONBA PHARM CO.,LTD



Výsledky dotazu Rešerše OZ (ÚPV, OHIM, WIPO)

Údaje byly získány dne 1.5.2007. Na základě dat ze dne (poslední aktualizace DB): ÚPV 1.5.2007 18:01 OHIM 15.2.2007 00:00 WIPO 30.4.2007 00:00.

1 z 1

Zdroj: ÚPV-ČR
 (210) Číslo přihlášky: 76682
 (540) Reprodukce:



(111) Číslo zápisu: 184611
 (511) Třidy výrobků a služeb: 3, 5
 (531) Obrazové třídy: 19.7.2, 19.7.9, 19.7.16
 (220) Datum podání přihlášky: 30.04.1993 CZ
 (320) Datum práva přednosti: 30.04.1993
 (330) Země priority: CZ
 (151) Datum zápisu: 02.05.1995 CZ
 (730) Přihlašovatel/Vlastník: ALPA, a.s., Hornoměstská 378, Velké Meziříčí, 59425, Česká republika
 (512) Země původu: Česká republika
 Přihlašovatel/Vlastník (historický): ALPA, s.r.o., Hornoměstská 378, Velké Meziříčí, 59425, Česká republika
 Platnost: 19.04.1996 - 17.08.2006
 Pověřavské tukové závody, státní podnik, Nelahozevce 136, 27601, Česká republika
 Platnost: 02.05.1995 - 19.04.1996
 Stav dokumentu: Platný dokument
 Druh: Prostorová
 OZ obnovena do: 30.04.2013
 (510) Seznam výrobků a služeb: Francovky; kolínské vody; opalovací přípravky - před i po opalování; přísady do koupele; masážní přípravky; pleťová mléka; pleťové vody; vody po holení; farmaceutické výrobky.

OCHRANNÉ ZNÁMKY

ÚŘAD PRŮMYSLOVÉHO VLASTNICTVÍ

Databáze obsahuje národní ochranné známky (ÚPV), mezinárodní ochranné známky (WIPO) s
designací ČR a EU a komunitární ochranné známky (OHIM).

Data ÚPV jsou aktuální ke dni: 6.7.2007

Data WIPO jsou aktuální ke dni: 5.7.2007

Data OHIM jsou aktuální ke dni: 2.7.2007

Zdroj	WIPO-CZ	
(540) Reprodukce/Znění OZ		
(811) Číslo zápisu	644464	
(511) Třídy výrobků a služeb	30	
(531) Videňské obrazové třídy	26.4 ; 26.4.1 ; 29.1 ; 29.1.5	
(320) Datum práva přednosti:	29.05.1995	
(310) Číslo prioritní	419 105	
(330) přihlášky:	CH	
Země priority:		
(151) Datum zápisu	29.09.1995	
Datum oznámení pro CZ	21.11.1995	
(180) Datum konce platnosti	29.09.2015	
(730) Přihlašovatel/vlastník	KRAFT FOODS SCHWEIZ HOLDING AG Bellerivestr. 203 CH-8008 Zürich CH	
(812) Země původu	CH	
(558) OZ tvořena pouze barvou	EN lilac.	
(558) OZ tvořena pouze barvou	FR lila.	
(558) OZ tvořena pouze barvou	ES Lila.	
(591)	Barevná	
Stav	Platný dokument	
Druh	Obrazová	



Výsledky dotazu Rešerše OZ (ÚPV, OHIM, WIPO)

Údaje byly získány dne 23.7.2007. Na základě dat ze dne (poslední aktualizace DB): ÚPV 22.7.2007 18:14 OHIM 16.7.2007 00:00 WIPO 20.7.2007 00:00.

1 z 1

Zdroj: OHIM
 (210) Číslo přihlášky: 962076
 (540) Reprodukce:



(511) Třidy výrobků a služeb: 39
 (531) Obrazové třídy: 29.1.7, 29.1.11
 (220) Datum podání přihlášky: 21.10.1998 EU
 (320) Datum práva přednosti: 27.07.1998
 (310) Číslo prioritní přihlášky: 920 263
 (330) Země priority: BX
 (442) Datum zveřejnění přihlášky: 26.02.2001 EU
 (151) Datum zápisu: 17.09.2001 EU
 (730) Přihlašovatel/vlastník: United Parcel Service of America, Inc., United Parcel Service of America, Inc., 55 Glenlake Parkway, NE, Atlanta, 30328, Spojené státy americké
 (812) Země původu: Spojené státy americké
 (740) Zástupce: FRESHFIELDS BRUCKHAUS DERINGER, Feldmühleplatz 1, Düsseldorf, 40545, Spolková republika Německo
 (581) Barevná
 (558) Barvy: DE Braun
 EN Brown
 FR Brun
 Stav dokumentu: Registrovaná OZ - registrace zveřejněna
 Druh: Barva
 (510) Seznam výrobků a služeb: **FR 39** Transport; emballage et entreposage de marchandises; services ayant trait au transport et à la livraison de lettres, documents, messages, produits d'imprimerie et autres marchandises et biens par divers moyens de transport.
EN 39 Transport; packing and storing of goods; services with relation to transportation and delivery of letters, documents, messages, printed matter, and other goods and properties by various means of transportation.
DE 39 Transportwesen; Verpacken und Lagern von Waren; Dienstleistungen im Zusammenhang mit dem Transport und der Auslieferung von Briefen, Dokumenten, Nachrichten, Druckereierzeugnissen und anderen Waren und Eigentumsgegenständen mittels verschiedener Transportmittel.

[Zpět na hitlist](#)



Worldwide Services
Synchronising the world of commerce



10398



47535



800 18 11 11
www.ups.com

Worldwide Services
Synchronising the world of commerce



5A2 6312

(CS)

ZND 04-9





OCHRANNÉ ZNÁMKY**ÚŘAD PRŮMYSLOVÉHO VLASTNICTVÍ**

Databáze obsahuje národní ochranné známky (ÚPV), mezinárodní ochranné známky (WIPO) s
designací ČR a EU a komunitární ochranné známky (OHIM).

Data ÚPV jsou aktuální ke dni: 22.4.2007

Data WIPO jsou aktuální ke dni: 19.4.2007

Data OHIM jsou aktuální ke dni: 28.2.2007

Zdroj	ÚPV-ČR
(210) Číslo spisu	160522
(540) Reprodukce/Znění OZ	



(111) Číslo zápisu	240980
(511) Třídy výrobků a služeb	16, 41, 42
(531) Vídeňské obrazové třídy	27.5.1 ; 27.3.15 ; 7.1.20 ; 7.1.21 ; 27.5.8
(220) Datum podání přihlášky	30.10.2000
(320) Datum práva přednosti:	30.10.2000
(330) Země priority:	CZ
(442) Datum zveřejnění přihlášky	14.11.2001
(151) Datum zápisu	21.02.2002
(730) Přihlašovatel/vlastník	Skaut - český skauting ABS V Hájkách 261 Praha 11 - Jižní Město CZ 14900
(740) Zástupce	Ing. Vencel Adolf Třešňová 620 Liberec 14 CZ 460 14
Stav	Platný dokument
Druh	Kombinovaná
(510) Seznam výrobků a služeb	(16) časopisy, tiskoviny; (41) výchova, vzdělávání, zábava, sportovní a kulturní aktivity, výchova v duchu skautského životního stylu, uplatňování družinového systému, učení se prostřednictvím praktických činností a rozvíjením dovedností, učení se postojům, používání výchovných prostředků jako je zážitek, skupinový prožitek, služba společnosti, skautská symbolika a hry, pobyt a činnosti v přírodě, rozvoj tvořivosti, kreativity, adaptability, týmové spolupráce, postupné a stimulovalané vzdělávání, přednášky, kurzy, semináře, schůzky,

srazy, výpravy, veřejné akce a vystoupení, kurzy, semináře, schůzky, srazy, výpravy, veřejné akce a vystoupení, táboření, publikační činnost, soutěže, závody, zimní a letní tábory; (42) dočasné ubytování.

Přehled položek rejstříku Výpis z rejstříku OZ

UPOZORNĚNÍ

Tento výpis má pouze informativní charakter a údaje pro jeho vytvoření byly získány na síti Internet.
Domníváte-li se, že obsahuje chyby, obraťte se prosím na Úřad průmyslového vlastnictví.
Údaje byly získány na <http://www.upv.cz> dne 22.04.2007 20:12

www. HEKU-Produkte® .de

120 Eiskugelbeutel

120 Kugeln einzeln entnehmbar





KB

BusinessCard



5528 6107 3484

5528

MONTH / YEAR

VALID THRU 06/10

170 TELECOM



Výsledek dotazu Rešerše OZ (ÚPV, OHIM, WIPO)

Údaje byly získány dne 10.5.2006. Na základě dat ze dne (poslední aktualizace DB): ÚPV 10.5.2006 18:52 OHIM 2.5.2006 00:00 WIPO 9.5.2006 00:00.

11 z 54

Zdroj: OHIM
 Číslo přihlášky: 1772086
 Znění ochranné známky: YAHOO
 Reprodukce:

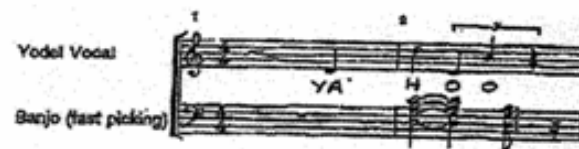

Třída výrobků a služeb: 35, 38, 42
 Obrazové třídy: 24, 17, 13
 Datum podání přihlášky: 18.07.2000 EU
 Datum zveřejnění: 14.05.2001 EU
 Datum zápisu: 19.12.2001 EU
 Vlastník/Přihlašovatel: Yahoo! Inc., 3420 Central Expressway, Santa Clara, 95051, Spojené státy americké
 Země původu: Spojené státy americké
 Zástupce: BOULT WADE TENNANT, Verulam Gardens 70 Gray's Inn Road, London, WC1X 8BT, Velká Británie
 Stav řízení: Registrovaná OZ - registrace zveřejněna
 Druh: Zvuková
 Barevná: Ne
 Seznam výrobků a služeb: FR 35 Administration commerciale; travaux de bureau; services informatiques y compris indexation, recherche et consultation d'informations, de sites et d'autres ressources; conseils en organisation des affaires, y compris assistance et conseils dans le cadre de la création de commerces de détail en ligne; conseils en organisation des affaires, y compris assistance et conseils concernant la création de commerces de détail et de vente par correspondance, la publicité par correspondance et le traitement administratif des commandes; gestion, publicité et marketing de sites web commerciaux en ligne; promotion de produits et services de tiers par le placement de publicités et d'écrans visuels publicitaires sur un site électronique en ligne accessible via un réseau informatique mondial; services en matière de fichiers d'adresses pour aider à trouver des personnes, endroits, organisations, numéros de téléphone, pages d'accueil et adresses électroniques; promotion du site web de tiers, à savoir diffusion de publicité pour le compte de tiers via un réseau de communication électronique en ligne; informations relatives aux produits et services de tiers sous la forme d'un guide d'achat par le moyen d'un réseau informatique mondial; promotion de produits et services de tiers par l'organisation et la tenue de concours promotionnels via un réseau informatique mondial; promotion de sites web pour le compte de tiers
 38 Communications et télécommunications, à savoir services de messagerie électronique et services de messagerie électronique fournis via des bornes; services de télécommunications fournis par des bornes; mise à disposition de communications téléphoniques via des réseaux informatiques; transmission électronique de données, images et documents via des terminaux et des réseaux informatiques; émission et diffusion de contenu audio, vidéo et multimédia par radio, communication mobile et sans fil, la télévision, télévision câblée, circuit fermé, réseaux de communication électronique ou réseaux informatiques; fourniture d'infrastructures en ligne pour l'interaction directe avec d'autres utilisateurs informatiques relatifs à des sujets d'intérêt général ou à la participation à des jeux; services d'appel radioélectrique; panneaux d'information informatiques dans le domaine de l'intérêt public; et services téléphoniques, services informatiques, à

Výsledky dotazu Rešerše OZ (ÚPV, OHIM, WIPO)

Údaje byly získány dne 10.5.2006. Na základě dat ze dne (poslední aktualizace DB): ÚPV 10.5.2006 18:52 OHIM 2.5.2006 00:00 WIPO 9.5.2006 00:00.

5 z 54

Zdroj: OHIM
Číslo přihlášky: 1040955
Reprodukce:



Třídy výrobků a služeb: 9, 35, 38
Obrazové třídy: 24.17.13
Datum podání přihlášky: 12.01.1999 EU
Datum zveřejnění: 27.03.2000 EU
Datum zápisu: 30.10.2000 EU
Vlastník/Přihlašovatel: Nokia Corporation, , Kellalahdentie 4, Espoo, 02150, Finsko
Země původu: Finsko
Zástupce: BENJON OY, Fredrikinkatu 55 A 6, Helsinki, 00100, Finsko
Stav řízení: Registrovaná OZ - registrace zveřejněna
Druh: Zvuková
Barevná: Ne
Popis: DE Kennmelodie von Nokia Corporation.
EN Signature tune of Nokia Corporation.
FR Indicatif de Nokia Corporation.

Seznam výrobků a služeb:

FR 9 Appareils et instruments scientifiques, nautiques, géodésiques, électriques, photographiques, cinématographiques, optiques, de pesage, de mesurage, de signalisation, de contrôle (inspection), de secours (sauvetage) et d'enseignement; appareils pour l'enregistrement, la transmission, la reproduction du son ou des images; supports d'enregistrement magnétiques, disques acoustiques; distributeurs automatiques et mécanismes pour appareils à prépaiement; caisses enregistreuses, machines à calculer, équipement pour le traitement de l'information et les ordinateurs; logiciels informatiques (enregistrés); dispositifs de télécommunication.

35 Publicité; gestion des affaires commerciales; administration commerciale; travaux de bureau.

38 Télécommunications.

EN 9 Scientific, nautical, surveying, electric, photographic, cinematographic, optical, weighing, measuring, signalling, checking (supervision), life-saving and teaching apparatus and instruments; apparatus for recording, transmission or reproduction of sound or images; magnetic data carriers, recording discs; automatic vending machines and mechanisms for coin-operated apparatus; cash registers, calculating machines, data processing equipment and computers; computer software (recorded); telecommunications devices.

35 Advertising; business management; business administration; office functions.

38 Telecommunications.

DE 9 Wissenschaftliche, Schifffahrts-, Vermessungs-, elektrische, photographische, Film-, optische, Wäge-, Mess-, Signal-, Kontroll-, Rettungs- und Unterrichtsapparate und -instrumente; Geräte zur Aufzeichnung, Übertragung und Wiedergabe von Ton und Bild; Magnetaufzeichnungsträger, Schallplatten; Verkaufsautomaten und Mechaniken für geldbetätigte Apparate; Registrierkassen, Rechenmaschinen, Datenverarbeitungsgeräte und Computer, Computersoftware (gespeichert); Telekommunikationsgeräte.

Výsledky dotazu Rešerše OZ (ÚPV, OHIM, WIPO)

Údaje byly získány dne 10.5.2006. Na základě dat ze dne (poslední aktualizace DB): ÚPV 10.5.2006 18:52 OHIM 2.5.2006 00:00 WIPO 9.5.2006 00:00.

1 z 7

Zdroj: OHIM
 Číslo přihlášky: 428870
 Znění ochranné známky: THE SMELL OF FRESH CUT GRASS
 Reprodukce:

The smell of fresh cut grass

Třída výrobků a služeb: 28
 Obrazové třídy: 98.1
 Datum podání přihlášky: 11.12.1996 EU
 Datum práva přednosti: 19.07.1996 BX
 Datum zveřejnění: 15.05.2000 EU
 Datum zápisu: 11.10.2000 EU
 Vlastník/Přihlašovatel: Vennootschap onder Firma Senta Aromatic Marketing, . Polanerbaan 13e, WOERDEN, 3447 GN, Nizozemí
 Země původu: Nizozemí
 Zástupce: NOVAGRAAF NEDERLAND B.V., Hogehilweg 3, Amsterdam, 1101 CA, Nizozemí
 Stav řízení: Registrovaná OZ - registrace zveřejněna
 Druh: Čichová
 Barevná: Ne
 Popis: DE Besteht aus dem Duft von frisch gemähtem Gras, aufgetragen auf das Produkt.
 EN The mark consists of the smell of fresh cut grass applied to the product.
 FR La marque consiste en l'odeur de l'herbe fraîchement coupée appliquée sur le produit.
 Seznam výrobků a služeb: FR 28 Balles de tennis.
 EN 28 Tennis balls.
 DE 28 Tennisbälle.

Zpět na hlavní stránku

Detail



O R I G I N A L

*Budějovický
Budvar*

Světlé výčepní pivo



BUDWEISER

Vyroběno v pivovaru Budějovický Budvar, a.s.
Česká Budějovice, Česká republika



Budvar

ČESKOBUDĚJOVICKE PIVO

*Prvotřídní suroviny jsou základem nezaměnitelné
a nenapodobitelné chuti piva Budějovický Budvar.
Spolu s péčí věnovanou výrobě, originálním
původem a tradicí vaření piva v Českých
Budějovicích tak zaručují jedinečný chuťový
zážitek pokaždé, když se napijete.*

Složení: voda z přírodních zdrojů, ječmenový slaz, oves, žitný
nálevový chmel. Pasterováno. Skladuje se chladu a temnu.
Antioxidant E300. Obsah alk. 4% obj. Podávejte chlazeně!

MINIMÁLNÍ TRVAHLIVOST DO:



0,50l

2) SYMBOLY APLIKOVANÉ V NEGATIVU

Příklad je barva podkladu obalu nebo etikety tmavá, zatímco by symboly posílaly v negativním formátu za pozadí barvy podkladu obalu nebo etikety.



3) KONTRAST S BARVAMI PODKLADU

Příklad je symbol v barvě nebo provedení posílá na barveném podkladě, na kterém je symbol stejně viditelný, je vhodné poslat symbol v alternativním vizuálním kódu, který zlepšuje kontrast s barvou podkladu.



4) TYPOGRAFIE

Příklad musí být posílá veškerá písmena typu Times Roman.

5) ZMĚNSKÉ

Minimální velikost symbolů aplikací čítá 15 mm v průměru.

6) „CHRÁNĚNÉ OZNAČENÍ PŮVODU“ A PŘÍSLUŠNÁ ZKRATKA V JAZYCÍCH ES

Jazyk ES	Výraz	Zkratka
ES	denominación de origen protegida	DOP
CS	chráněné označení původu	CHOP
DA	beskyttet oprindelsesbetegnelse	BOR
DE	geschützte Ursprungsbezeichnung	g.U.
ET	kaitstudud päritolusmärgid	KPM
EL	επιστημονικά προστατευόμενα προϊόντα	DOP
EN	protected designation of origin	PDO



Number	1
Date	22.11.1967
Holder	Les organisations qui, dans la région, s'occupent de la production des produits mentionnés / The organisations that produce, in this region, the said products / Las organizaciones que se ocupan, en la región, de la producción de los productos mencionados
Appellation	PLZEŇ PILSEN PILS PILSENER PILSNER
Publication	N° 1 : 03/1968
Country of Origin	CZ
Nice Classification	32
Product	Bière / Beer / Cerveza
Area of Production	Ville de Plzeň (Pilsen) / City of Plzeň (Pilsen) / Ciudad de Plzeň (Pilsen)
Legal basis	Arrêté n° 12.594/66-01/31 du 3 novembre 1966 du Ministère de l'industrie alimentaire / Executive Order N° 12.594/66-01/31 of November 3, 1966 of the Ministry of Food Processing Industry / Decreto 12.594/66-01/31 de 3 de noviembre de 1966 del Ministerio de la Industria Alimentaria
Refusal	FR - 10.04.1969 RS - 17.05.2000 La Serbie continue la personnalité juridique de la Serbie-et-Montenegro, qui a cessé d'exister le 3 juin 2006 / Serbia is the continuation of the legal personality of Serbia and Montenegro, which ceased to exist on 3 June 2006 / Serbia continúa asumiendo la personalidad jurídica de Serbia y Montenegro, que se extinguió el 3 de junio de 2006 PE - 16.06.2006
Withdrawal	MX - 22.05.1980 (Date du refus initial / Date of the initial refusal / Fecha de la denegación inicial: 11.06.1969)
Language	Français / French / Francés
Note	À l'égard des enregistrements internationaux effectués à partir du 1er avril 2002, les traductions de l'appellation d'origine et, le cas échéant, leur translittération, figurent dans des rubriques distinctes de celle de l'appellation d'origine elle-même / With regard to international registrations effected from April 1, 2002 onwards, the translation of an appellation of origin and, where relevant, its transliteration, will appear under a heading separate from that of the appellation of origin itself / Con respecto a los registros internacionales efectuados a partir del 1° de abril de 2002, las traducciones de las denominaciones de origen y, cuando sea pertinente, sus transcripciones, deberán aparecer

Made in Russia
000.585.24
NLE
18378
IKEA
Design and Quality
IKEA of Sweden

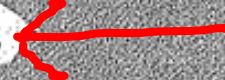



TENRYU



天竜

TENRYU

RYU

YG

6

5

4

4

8

8



OCHRANNÉ ZNÁMKY

ÚŘAD PRŮMYSLOVÉHO VLASTNICTVÍ

Databáze obsahuje národní ochranné známky (ÚPV), mezinárodní ochranné známky (WIPO) s
designací ČR a EU a komunitární ochranné známky (OHIM).

Data ÚPV jsou aktuální ke dni: 6.5.2007

Data WIPO jsou aktuální ke dni: 3.5.2007

Data OHIM jsou aktuální ke dni: 30.4.2007

Zdroj
(210) Číslo spisu
(540) Reprodukce/Znění OZ

ÚPV-ČR
436377

CZ.
nic
správce domény cz

(111) Číslo zápisu **285568**
(511) Třídy výrobků a služeb 38, 42
(531) Vídeňské obrazové třídy 27.5.15 ; 27.5.10 ; 24.17.2 ; 27.5.7
(220) Datum podání přihlášky 10.04.2006
(320) Datum práva přednosti: 10.04.2006
(330) Země priority: CZ
(442) Datum zveřejnění přihlášky 16.08.2006
(151) Datum zápisu 27.11.2006
(730) Přihlašovatel/vlastník **CZ.NIC, z.s.p.o.**
Americká 23/525
Praha 2 CZ
12000
Přihlašovatel/vlastník
(historický) **CZ.NIC, z.s.p.o.**
Lužná 591
Praha 6 CZ
16000
od: 27.11.2006 - do:30.11.2006
(740) Zástupce **Petr Hostaš**
Na Struze 1740/7
Praha 1 CZ
110 00
Stav Platný dokument
Druh Kombinovaná
(510) Seznam výrobků a služeb (38) provozování jmenných serverů (počítačová komunikace),

poskytování informací z registru doménových jmen; (42)
registrace doménových jmen.

Přehled položek rejstříku Výpis z rejstříku OZ

UPOZORNĚNÍ

Tento výpis má pouze informativní charakter a údaje pro jeho vytvoření byly získány na síti Internet.
Domníváte-li se, že obsahuje chyby, obraťte se prosím na Úřad průmyslového vlastnictví.
Údaje byly získány na <http://www.upv.cz> dne 06.05.2007 21:28

V ý p í s

z obchodního rejstříku, vedeného
Krajským soudem v Brně
oddíl C, vložka 43256

!!! UPOZORNĚNÍ !!!

Tento výpis má pouze **informativní** charakter.
Data pro jeho vytvoření byla získána z počítačové sítě INTERNET. V případě, že se domníváte, že obsahuje chyby, obraťte se prosím na rejstříkový soud.

Datum zápisu: 3. února 2003
Obchodní firma: Mamka s Taťkou s.r.o.
Sídlo: Bzenec, Bzinská 264, PSČ 696 81
Identifikační číslo: 263 12 719
Právní forma: Společnost s ručením omezeným

Předmět podnikání:

- specializovaný maloobchod
- výroba kartáček a konfekčního zboží, deštníků a dalších výrobků zpracovatelského průmyslu
- zprostředkování služeb

Statutární orgán:

jednatel: Irena Uličná, r.č. 715724/4259
Bzenec, Bzinská 264, PSČ 696 81
den vzniku funkce: 3. února 2003

Způsob jednání jménem společnosti: jménem společnosti jedná jednatel samostatně.

Společníci:

Irena Uličná, r.č. 715724/4259
Bzenec, Bzinská 264, PSČ 696 81

Vklad: 200 000,- Kč

Splaceno: 200 000,- Kč

Obchodní podíl: 100 %

Základní kapitál: 200 000,- Kč

Tento výpis je neprodejný a byl pořízen na Internetu (<http://www.justice.cz>).

Dne: 13.05.07 21:59:02

Údaje platné ke dni 11.05.2007, 6:00

V ý p i s

z obchodního rejstříku, vedeného
Krajským soudem v Ostravě
oddíl C, vložka 24018

!!!POZORNĚNÍ!!!

Tento výpis má pouze informativní charakter
Data pro jeho vytvoření byla získána z počítačové sítě INTERNET. V případě, že se domníváte, že obsahuje chyby, obraťte se prosím na rejstříkový soud.

Datum zápisu: 30. dubna 2001
Obchodní firma: OSTRAVA EXPORT, s.r.o. "v likvidaci"
Sídlo: Ostrava - Vítkovice, ulice Kotkova 2/192, PSČ 703 00
Identifikační číslo: 258 79 120
Právní forma: Společnost s ručením omezeným

Předmět podnikání:

- velkoobchod
- specializovaný maloobchod
- zprostředkování obchodu

Statutární orgán:

jednatel: Ing. František Švejda, r.č. 561130/0409
Slatiňany, Vítězství 207, PSČ 538 21
den vzniku funkce: 24. května 2005

Způsob jednání za společnost:
za společnost jedná jednatel, který bude sám jménem společnosti
jednat

Likvidátor:

Ing. Petr Klus, CSc.
Frýdek-Místek, Řeznická 33, PSČ 738 01

Společníci:

Ing. František Švejda, r.č. 561130/0409
Slatiňany, Vítězství 207, PSČ 538 21

Vklad: 100 000,- Kč

Splaceno: 100 %

Obchodní podíl: 50%

ABCD plus s.r.o.

Nové Město na Moravě, Masarykova 176, okres Žďár nad Sázavou, PSČ 592 31

Identifikační číslo: 255 14 199

Vklad: 100 000,- Kč

Splaceno: 100 %

Obchodní podíl: 50%

Základní kapitál: 200 000,- Kč

Ostatní skutečnosti:

- Právní důvod zrušení společnosti:

Usnesením Krajského soudu v Ostravě ze dne 14.12.2006, č.j. 24 Cm 149/2006-20, které nabylo právní moci dne 18.1.2007, byla společnost zrušena s likvidací a jmenován likvidátor:

Tento výpis je neprodejný a byl pořízen na Internetu (<http://www.justice.cz>).

Dne: 05.05.07 14:26:18

Údaje platné ke dni 04.05.2007, 6:00

V ý p i s

z obchodního rejstříku, vedeného
Městským soudem v Praze
oddíl C, vložka 99432

!!!POZORNĚNÍ!!!

Tento výpis má pouze **informativní** charakter.
Data pro jeho vytvoření byla získána z počítačové sítě INTERNET. V případě, že se domníváte, že obsahuje chyby, obraťte se prosím na rejstříkový soud.

Datum zápisu: 9. dubna 2004
Obchodní firma: Ostrava Immobiliengesellschaft s.r.o.
Sídlo: Praha 1, Národní 21/340, PSČ 110 00
Identifikační číslo: 271 41 811
Právní forma: Společnost s ručením omezeným

Předmět podnikání:

- pronájem nemovitostí, bytů a nebytových prostor bez poskytování jiných než základních služeb zajišťujících řádný provoz nemovitostí, bytů a nebytových prostor

Statutární orgán:

Jednatel: Dr. Thomas Finne, dat. nar. 08.09.1958
Hamburk, Ernst-Albers-Straße 16, PSČ 220 43
Spolková republika Německo
den vzniku funkce: 1. listopadu 2006

Jednatel: Wilhelm Wellner, dat. nar. 08.03.1967
Hamburk, Rainweg 2, PSČ 202 49
Spolková republika Německo
den vzniku funkce: 1. listopadu 2006

Jednatel: Henning Eggers, dat. nar. 31.07.1969
Halstenbek, Weidenstraße 8c, PSČ 254 69
Spolková republika Německo
den vzniku funkce: 1. listopadu 2006

Jménem společnosti jednají jednatelé vždy společně.

Společníci:

CURA Beteiligungsgesellschaft Tschechien m.b.H.
Wandsbeker Str.3-7, 22179 Hamburk
Spolková republika Německo
Vklad: 500 000,- Kč
Splaceno: 100 %
Obchodní podíl: 100%

Základní kapitál: 500 000,- Kč
Splaceno: 100 %

Tento výpis je neprodejný a byl pořízen na Internetu (<http://www.justice.cz>).

Dne: 05.05.07 14:19:56

Údaje platné ke dni 04.05.2007, 6:00

V ý p í s

z obchodního rejstříku, vedeného
Krajským soudem v Ostravě
oddíl C, vložka 11065

!!!UPOZORNĚNÍ!!!

Tento výpis má pouze **informativní** charakter.
Data pro jeho vytvoření byla získána z počítačové sítě INTERNET. V případě, že se domníváte, že obsahuje chyby, obraťte se prosím na rejstříkový soud.

Datum zápisu: 16.září 1993
Obchodní firma: Ostravská aukční síň s.r.o.
Sídlo: Ostrava, Poděbradova 909/41, okres Ostrava-město
Identifikační číslo: 483 92 812
Právní forma: Společnost s ručením omezeným

Předmět podnikání:

- koupě zboží za účelem jeho dalšího prodeje a prodej
- realitní agentury
- nákup a prodej nemovitosti
- provádění dobrovolných dražeb movitých věcí podle zákona o veřejných dražbách
- provádění veřejných dražeb
- správa a údržba nemovitosti
- správa nemovitosti
- domovníká činnost
- činnost podnikatelských, finančních, organizačních a ekonomických poradců
- poradenství v oblasti financí a investic
- organizační a ekonomické poradenství
- podnikatelské poradenství
- zajišťování veřejných zakázek
- poradenství v obchodních záležitostech, při plánování, organizaci, kontrole v oblasti řízení a podobně

Statutární orgán:

Jednatel: Ing. Břetislav Hodan, r.č. 570415/2223
Ostrava - Poruba, Ludvíka Podéště 1859
den vzniku funkce: 27.května 1994

Jednání za společnost: Jednatel je oprávněn jednat za společnost osobně a samostatně v plném rozsahu.

Společníci:

JUDr. Radek Hudeček, r.č. 630630/2189
Ostrava, Repínova 22
Vklad: 100 000,- Kč
Splaceno: 100 %
Obchodní podíl: 100%

Základní kapitál: 100 000,- Kč

Tento výpis je neprodejný a byl pořízen na Internetu (<http://www.justice.cz>)

Dne: 05.05.07 14:30:10

Údaje platné ke dni 04.05.2007, 6:00

V ý p i s

nadace z nadačního rejstříku, vedeného
Městským soudem v Praze
oddíl N, vložka 28

!!!UPOZORNĚNÍ!!!

Tento výpis má pouze **informativní** charakter.

Data pro jeho vytvoření byla získána z počítačové sítě INTERNET. V případě, že se domníváte, že obsahuje chyby, obraťte se prosím na rejstříkový soud.

Datum zápisu: 11. září 1998

Název: Nadace "Nadání Josefa, Marie a Zdeňky Hlávkových"

Sídlo: Praha 1, Vodičkova 17

Identifikační číslo: 002 16 194

Účel nadace:
- Účelem Nadání je podporovat vědecké, literární a umělecké snahy českého národa, přispívat k uspokojování jeho kulturních potřeb, podporovat vynikající studenty na českých vysokých školách pražských a mladé vědecké pracovníky.

Správní rada:

předseda správní rady a prezidia: Prof. JUDr. Václav Pavlíček, CSc., r.č. 340808/064
Praha 4, Bohuslava ze Švamberka 1

člen správní rady a prezidia: Prof. Ing. arch. Josef Pechar, DrSc., r.č. 340122/090
Praha 3, Čáslavská 7/1866

člen správní rady: Doc. MUDr. Pavel Kalvach, CSc., r.č. 440425/009
Praha 2, Bělehradská 65

člen správní rady: prof. Ing. Jiří Witzany, DrSc., r.č. 410411/105
Praha 6, Krohova 9/2260, PSČ 160 00
den vzniku funkce: 5. dubna 2006

člen správní rady: Prof. PhDr. František Šmahel, DrSc., r.č. 340817/079
Praha 9, Kuttelwascherová 925

místopředseda správ. rady a prezidia: Prof. Jaroslav Vostrý, r.č. 310124/111
Praha 5-Hlubočepy, Dreyerova 625

člen správní rady: Ing. arch. Jiří Voves, r.č. 450104/075
Praha 5, Zadní Kopanina 26

člen správní rady: Prof. Ing. Milan Sojka, CSc., r.č. 510323/114
Praha 8, Karlín, Vítkova 24

člen správní rady: doc. JUDr. Marie Karfíková, CSc., r.č. 505523/278
Brandýs nad Labem - Stará Boleslav, Pražská 1060/62

Nadání zastupuje předseda správní rady v jeho nepřítomnosti v souladu s platným statutem zastupuje místopředseda správní rady.

Dozorčí rada:

předseda dozorčí rady: Prof. Ing. Břetislav Benda, DrSc., r.č. 251223/077
Praha 6, Nad Bořislavkou 52

člen dozorčí rady: prof. MUDr. Josef Syka, DrSc., r.č. 400918/071
Praha 6, Na Okraji 448/42A, PSČ 160 00

člen dozorčí rady: Doc. Ing. Zdeněk Vospěl, CSc., r.č. 400226/406
Praha 6, Na Vlčovce 2039/2A, PSČ 160 00

Zřizovatel:
Josef Hlávka - závěť

Výše nadačního jmění: 291 087 520,- Kč

Výčet majetku:

Výčet nemovitého majetku tvořící jmění:

- 1) Hlávkovy domy č.p. 736, Praha 1-Nové Město
- 2) bytový dům č.p. 1322, Praha 4-Pankrác, Hvězdova ulice č. 37
- 3) areál bývalého lihovaru v Lužanech, na pozemku ppč 1/1 k.ú. Lužany u Přeštic, obec Lužany, okr. Plzeň-jih
- 4) areál bývalého velkostatku v Lužanech na pozemku 3/2, 2/1 v k.ú. Lužany, okr. Plzeň-jih
- 5) nemovitost č.p. 40 v Lužanech, na pozemcích p.č. 5/1, 5/3, 5/4 v k.ú. Lužany u Přeštic, okr. Plzeň-jih, včetně příslušenství a pozemků
- 6) zámek v Lužanech, č.p. 1, k.ú. Lužany u Přeštic, okr. Plzeň-jih, včetně zastavěného pozemku.

Peněžní prostředky

- ve výši 10.000.000,- Kč spravovaných Českou spořitelnou, a.s. na účtu správy nadačního jmění č. 1091952/0800, na základě smlouvy o správě cenných papírů a obstarání vypořádání obchodů s nimi, komisionářské smlouvy o obstarání koupě nebo prodeje cenných papírů a jejího dodatku č. 1 a smlouvy o investičním poradenství a jejího dodatku č. 1, uzavřených ve smyslu § 8 odst. 2 písm. b), odst. 3 písm. a) a f) zák. č. 591/1992 Sb., o cenných papírech v platném znění

- ve výši 25.475.000,- Kč spravovaných Raiffeisenbank, a.s. na účtu č. 6820014245/5500 na základě smlouvy o správě cenných papírů a obstarání vypořádání obchodů s cennými papíry a jejího dodatku č. 1, smlouvy o obhospodařování majetku a jejich dodatků č. 1, č. 2, č. 3, č. 4 a č. 5 a smlouvy o zřízení a vedení běžného investičního účtu, uzavřenými ve smyslu příslušných ustanovení zák. č. 591/1992 Sb., o cenných papírech v platném znění.

Ostatní skutečnosti:

- Datum vzniku 25. ledna 1904
- Nadační listina stvrzena 29. října 1911
- Nový statut nadace byl schválen na zasedání správní rady dne 22. června 1998.
- Dne 8. března 1994 byla zaregistrována u Obvodního úřadu v Praze 1, pod registračním číslem 364/94.

Tento výpis je neprodejný a byl pořízen na Internetu (<http://www.justice.cz>)

Dne: 05.05.07 14:17:12

Údaje platné ke dni 04.05.2007, 6:00

Výsledky dotazu Rešerše OZ (ÚPV, OHIM, WIPO)

Údaje byly získány dne 19.4.2007. Na základě dat ze dne (poslední aktualizace DB): ÚPV 18.4.2007 18:38 OHIM 28.2.2007 00:00 WIPO 17.4.2007 00:00.

2 z 11

Zdroj: ÚPV-ČR
 (210) Číslo přihlášky: 91351
 (540) Reprodukce:



(111) Číslo zápisu: 195118
 (511) Třída výrobků a služeb: 30
 (531) Obrazové třídy: 5.7.1, 27.1.12
 (220) Datum podání přihlášky: 21.07.1994 CZ
 (320) Datum práva přednosti: 21.07.1994
 (330) Země priority: CZ
 (442) Datum zveřejnění přihlášky: 14.08.1996 CZ
 (151) Datum zápisu: 25.11.1996 CZ
 (730) Přihlašovatel/vlastník: Kraft Foods Schweiz Holding AG, Bellerivestrasse 203, Zurich, Švýcarsko
 (812) Země původu: Švýcarsko
 Přihlašovatel/vlastník (historický): KRAFT JACOBS SUCHARD AG, 4-6 Klausstrasse, Zürich, Švýcarsko
 Platnost: 25.11.1996 - 25.01.2001
 (740) Zástupce: JUDr. Jan Matějka, ČERMÁK HOREJŠ MYSLIL
 advokátní a patentová kancelář, Národní 32, Praha 1, 11000, Česká republika
 Stav dokumentu: Platný dokument
 Druh: Kombinovaná
 OZ obnovena do: 21.07.2014
 Licence: Datum uzavření smlouvy: 13.12.1999
 Typ licenční smlouvy: Nevýlučná
 Licence pro: Kraft Jacobs Suchard s.r.o., Pobežní 3, Praha 8, 18000
 (510) Seznam výrobků a služeb: (30) káva, kávové extrakty, kávové náhražky, kávové nápoje.

OCHRANNÉ ZNÁMKY**ÚŘAD PRŮMYSLOVÉHO VLASTNICTVÍ**

Databáze obsahuje národní ochranné známky (ÚPV), mezinárodní ochranné známky (WIPO) s
designací ČR a EU a komunitární ochranné známky (OHIM).

Data ÚPV jsou aktuální ke dni: 8.6.2007

Data WIPO jsou aktuální ke dni: 7.6.2007

Data OHIM jsou aktuální ke dni: 31.5.2007

Zdroj	ÚPV-ČR
(210) Číslo spisu	15361
(540) Reprodukce/Znění OZ	

(111) Číslo zápisu	97275
(511) Třídy výrobků a služeb	7, 12
(531) Videňské obrazové třídy	27.1 ; 27.5
(220) Datum podání přihlášky	05.06.1929
(320) Datum práva přednosti:	05.06.1929
(330) Země priority:	CZ
(151) Datum zápisu	05.06.1929
(730) Přihlašovatel/vlastník	WALTER ENGINES a. s. Jinonická 329 Praha 5 - Jinonice CZ 15007
Přihlašovatel/vlastník (historický)	WALTER, a.s. Jinonická 329 Praha 5 - Jinonice CZ 15801 od: 02.03.1999 - do:09.06.2006
Přihlašovatel/vlastník (historický)	Motorlet a.s. Jinonická 329 Praha 5, Jinonice CZ 15801 od: 04.01.1994 - do:02.03.1999
Přihlašovatel/vlastník	AERO, a.s.

OCHRANNÉ ZNÁMKY

ÚŘAD PRŮMYSLOVÉHO VLASTNICTVÍ

Databáze obsahuje národní ochranné známky (ÚPV), mezinárodní ochranné známky (WIPO) s
designací ČR a EU a komunitární ochranné známky (OHIM).

Data ÚPV jsou aktuální ke dni: 8.6.2007

Data WIPO jsou aktuální ke dni: 7.6.2007

Data OHIM jsou aktuální ke dni: 31.5.2007

Zdroj	ÚPV-ČR
(210) Číslo spisu	16779
(540) Reprodukce/Znění OZ	



(111) Číslo zápisu	97281
(511) Třídy výrobků a služeb	12
(531) Vídeňské obrazové třídy	27.1 ; 27.5
(220) Datum podání přihlášky	17.01.1930
(320) Datum práva přednosti:	17.01.1930
(330) Země priority:	CZ
(151) Datum zápisu	17.01.1930
(730) Přihlašovatel/vlastník	AERO Vodochody a.s. Odolená Voda CZ 25070
Přihlašovatel/vlastník (historický)	AERO a.s. Praha CS od: 01.12.1990 - do:02.01.1991
Přihlašovatel/vlastník (historický)	AERO koncern československého leteckého průmyslu Praha CS od: 01.07.1988 - do:01.12.1990
Přihlašovatel/vlastník (historický)	AERO n.p. Vodochody CS od: 16.12.1966 - do:01.07.1988
Přihlašovatel/vlastník (historický)	Orličan n.p.

OCHRANNÉ ZNÁMKY**ÚŘAD PRŮMYSLVÉHO VLASTNICTVÍ**

Databáze obsahuje národní ochranné známky (ÚPV), mezinárodní ochranné známky (WIPO) s
designací ČR a EU a komunitární ochranné známky (OHIM).

Data ÚPV jsou aktuální ke dni: 8.6.2007

Data WIPO jsou aktuální ke dni: 7.6.2007

Data OHIM jsou aktuální ke dni: 31.5.2007

Zdroj	ÚPV-ČR
(210) Číslo spisu	115
(540) Reprodukce/Znění OZ	



(111) Číslo zápisu	115731
(511) Třídy výrobků a služeb	6, 7, 8, 9, 11, 12, 13, 16, 21
(531) Vídeňské obrazové třídy	26.1
(220) Datum podání přihlášky	07.09.1932
(320) Datum práva přednosti:	07.09.1932
(330) Země priority:	CZ
(151) Datum zápisu	07.09.1932
(730) Přihlašovatel/vlastník	Zbrojovka Brno a. s. Lazaretní 7/1 Brno - Zábřovice CZ 61500
Přihlašovatel/vlastník (historický)	ZB Trade, a.s. Čelakovského sady 433/10 Praha 2 CZ 12000 od: 06.11.2002 - do:16.12.2005
Přihlašovatel/vlastník (historický)	Zbrojovka Brno a.s. Lazaretní 7 Brno CZ 65617 od: 20.10.1995 - do:06.11.2002
Přihlašovatel/vlastník	Zbrojovka Brno, státní podnik

OCHRANNÉ ZNÁMKY

ÚŘAD PRŮMYSLOVÉHO VLASTNICTVÍ

Databáze obsahuje národní ochranné známky (ÚPV), mezinárodní ochranné známky (WIPO) s designací ČR a EU a komunitární ochranné známky (OHIM).

Data ÚPV jsou aktuální ke dni: 10.9.2007

Data WIPO jsou aktuální ke dni: 7.9.2007

Data OHIM jsou aktuální ke dni: 27.8.2007

Zdroj	ÚPV-ČR
(210) Číslo spisu	73018
(540) Reprodukce/Zoční OZ	



(111) Číslo zápisu	181266
(511) Třidy výrobků a služeb	42
(531) Vídeňské obrazové třídy	27.5.1 ; 27.5.24 ; 27.5.11 ; 26.4.12 ; 26.4.18 ; 26.7.11 ; 18.1.9
(220) Datum podání přihlášky	17.11.1992
(320) Datum práva přednosti:	17.11.1992
(330) Země priority:	CZ
(151) Datum zápisu	28.11.1994
(730) Přihlašovatel/vlastník	Hana Sodomková-Bursová Družstevní 699 Železný Brod CZ 46822
(740) Zástupce	BOHEMIA PATENT Ing. Jana Vanděliková Umělecká 6 Praha 7 CZ 170 00
Stav	Platný dokument
Druh	Kombinovaná
OZ obnovena do	17.11.2012
(510) Seznam výrobků a služeb	(42) karosářský a průmyslový design, (42) bodywork and industrial design.

Přehled položek rejstříku Výpis z rejstříku OZ

UPozORNĚNÍ

Tento výpis má pouze informativní charakter a údaje pro jeho vytvoření byly získány na síti Internet.
Domníváte-li se, že obsahuje chyby, obraťte se prosím na Úřad průmyslového vlastnictví.
Údaje byly získány na <http://www.upv.cz> dne 11.09.2007 14:23

OCHRANNÉ ZNÁMKY**ÚŘAD PRŮMYSLOVÉHO VLASTNICTVÍ**

Databáze obsahuje národní ochranné známky (ÚPV), mezinárodní ochranné známky (WIPO) s
designací ČR a EU a komunitární ochranné známky (OHIM).

Data ÚPV jsou aktuální ke dni: 10.9.2007

Data WIPO jsou aktuální ke dni: 7.9.2007

Data OHIM jsou aktuální ke dni: 27.8.2007

Zdroj	ÚPV-ČR
(210) Číslo spisu	29359
(540) Reprodukce/Znění OZ	
	
(111) Číslo zápisu	155547
(511) Třidy výrobků a služeb	29, 30, 32
(531) Vídeňské obrazové třídy	11.3 ; 11.3.5 ; 26.4 ; 26.4.3
(220) Datum podání přihlášky	23.08.1963
(320) Datum práva přednosti:	23.08.1963
(330) Země priority:	CZ
(151) Datum zápisu	28.08.1963
(730) Přihlašovatel/vlastník	VITANA, a.s. Byšice CZ 27732
Přihlašovatel/vlastník (historický)	VITANA BYŠICE Byšice-Liblice CS od: 01.01.1989 - do:31.03.1991
Přihlašovatel/vlastník (historický)	Tukový průmysl, koncernový podnik Vitana Byšice CS od: 08.01.1982 - do:01.01.1989
Přihlašovatel/vlastník (historický)	Vitana, národní podnik Byšice CS od: 28.08.1963 - do:08.01.1982
(740) Zástupce	Advokátní a patentová kancelář Traplová, Hakr, Kubát JUDr. Traplová Jarmila

OZ 213503

(111)	Číslo zápisu	213503
(151)	Dátum zápisu	10.4.2006
(210)	Číslo prihlášky	5505-2005
(220)	Dátum podania prihlášky	14.4.2005
(310)	Číslo prioritnej prihlášky	
(320)	Dátum podania prioritnej prihlášky	
(330)	Krajina alebo organizácia priority	
(440)	Dátum zverejnenia prihlášky po preskúmaní	5.1.2006
	Číslo Vestníka	01/2006
(450)	Dátum oznámenia o zápise ochrannej známky	7.7.2006
	Číslo Vestníka	07/2006
(511)	Medzinárodné triedenie tovarov a služieb	35, 39, 41
(511)	Zoznam zatriedených tovarov a služieb	35 - Reklamná činnosť, administratívne práce pre tretie osoby, automatizované spracovanie dát, vedenie účtovníctva. 39 - Služby cestovnej agentúry, služby sprievodcu turistického ruchu, služby v oblasti agroturistiky, nepravidelná doprava osôb, služby osobnej dopravy vo vyhradených mestských územiach. 41 - Prekladateľské a tímočnické služby, prevádzkovanie technických zariadení ľudskej zábavy - turistický výšľak.
(531)	Medzinárodné triedenie obrazových prvkov	
(540)	Znenie OZ / Reprodukcia známky	PREŠPORÁČIK
(550)	Druh známky	slovná
(554)	Trojrozmerná známka	
(551)	Údaje o kolektívnej známke	individuálna
(551)	Členovia združenia podnikateľov	
(591)	Údaje o uplatňovaných farbách	čiernebiela
(732)	Meno a adresa majiteľa (-ov)	Fabiánová Jana, Ing.; Mierové 167/C; 821 05 Bratislava; SK
(740)	Meno a adresa zástupcu (-ov)	Šujanová Mária, Ing.; Slatinská 4; 821 07 Bratislava; SK
(800)	Číslo medzinárodného zápisu	
(800)	Dátum medzinárodného zápisu	
(800)	Názov štátu medzinárodného zápisu OZ	
(511)	Zoznam tovarov a služieb, ktoré majú byť chránené OZ-ENG	
(580)	Predpokladaný dátum platnosti ochrannej známky	14.4.2015
	Stav	zapísané
	Právny stav OZ	platná
	Nadobúdateľ licencie a dátum zápisu do registra	
	Častočný prevod OZ	
	Dátum obnovy zápisu OZ	
	Zánik práva na OZ	
	Výmaz OZ	
	Častočný výmaz OZ	
	Zriadenie záložného práva na OZ	

Tieto informácie boli získané z internetovej stránky ÚPV SR dňa 17.05.2007 o 14 hodine. Posledná aktualizácia k 17.05.2007. Údaje zverejňované v databáze ÚPV SR na internete majú iba informačný charakter a nenahádzajú výpis z registra.







- **Letošní nové révové víno**

Beaujolais Nouveau F

Vino novello I

Svatomartinské CZ

svátek sv. Martina 11. listopadu



2006
Beaujolais
PRIMEUR
Appellation Beaujolais Contrôlée
Mis en bouteille dans la région de production par
Marquis de Valclair
Négociant-Eleveur à F.21200
- FRANCE -

Alc. 12% vol. 750ml

BEAUJOLAIS PRIMEUR

Beaujolais Primeur ist der erste
~~Beaujolais~~ Beaujolais aus der neuen Ernte.
 Er wird aus der Gamay-Rebe gekeltert und
 sollte so jung getrunken werden wie er ist.
 Ein Primeur bereichert jedes Mahl. Er braucht
 keinen grossen Anlass und schmeckt
 zum "Entrécôte" genauso gut wie zum
 Abendbrot mit Wurst und Käse.
 Geniessen Sie
 diesen Wein leicht gekühlt.

 
 4 302567 048248

ÚSTŘEDNÍ KONTROLNÍ A ZKUŠEBNÍ ÚSTAV ZEMĚDĚLSKÝ

Hroznová 2, 656 06 Brno

Odbor odrůdového zkušebnictví

DATABÁZE ODRŮD**Odrůda (1)**

Číslo	Odrůda	Plodina / druh	Ochrana práv (OP)	Registrace (REG)	Subjekty
VIT00671	Muškat moravský	Réva (moštová) Vitis L.	Udělení: 08-12-2004 Platnost do: 31-12-2034	Registrace: 08-05-1987 Prodloužení registrace: 15-08-1997	OP - Držitel práv: 605 OP - Držitel práv: 749 Udržovatel: 982 Udržovatel: 749 Udržovatel: 605

Počet nalezených záznamů: 1

Subjekt (3)

Kód	Jméno / Název	PO BOX	Ulice	Město	PSČ	Stát	IČ	DIČ	Telefon	Fax	E-Mail
605	Šlechtitelská stanice vinařská, s.r.o.			Polešovice 634	687 37	Česká republika, CZ	49977474	CZ49977474	572 593 358	572 593 385	ssv.polesovice@quick.cz
749	Ing. Alois Tománek			Boršice 671	687 09	Česká republika, CZ	46253572				
982	AMPELOS, ŠLECHTITELSKÁ STANICE VINAŘSKÁ ZNOJMO, a.s.			Vrbovec 274	671 24	Česká republika, CZ	25551787	CZ25551787	515 230 103	515 230 103	info@ampelos.cz

Počet nalezených záznamů: 3

Datum: 05-05-2007, 15:11, zdroj: <http://odrudy.zeus.cz/ido/>



CELLARIUM BIŠENČII

Zámecké sklepy kešlovského vinařského města Bizenč mají tisíciletou historii a je s nimi spojen věhlasný vinařský um místních sklep mistrů. Značka jakostních odrůdových vín CELLARIUM BIŠENČII spojuje v sobě vinařskou tradici a um s nejnovejšími šetnými technologiemi při řízené fermentaci a zrání vína s cílem dát vzniknout elegantním svěžím a harmonickým odrůdovým vínům.

MUŠKÁT MORAVSKÝ
Jakostní odrůdové víno, suché bílé
Vinařská oblast Morava

Doporučené podávat při teplotě 9 - 12 °C

PLNĚNO V MORAVSKÉ VINIČSKÉ ZAVODY BIŠENČIE S.R.O.
ZÁMEČKA 1556, CZ 696 81 BIŠENČIE, WWW.MVZ.CZ
PRODUCT OF CZECH REPUBLIC

Distribútor pre SR: Anaro s.r.o., Družstevná 291/51, 058 41 Dubník nad Váhom
Vino suché bílé

obsah 75cl 1396791293
VINO SUCHÉ BIELE

8594002234416
VIN. OBLAST MORAVA
ALK. 11,5 % OBJ. S+

V ý p í s

z obchodního rejstříku, vedeného
Krajským soudem v Brně
oddíl C, vložka 15188

!!!UPOZORNĚNÍ!!!

Tento výpis má pouze **informativní** charakter.
Data pro jeho vytvoření byla získána z počítačové sítě INTERNET. V případě, že se domníváte, že obsahuje chyby, obraťte se prosím na rejstříkový soud.

Datum zápisu: 2.června 1994
Obchodní firma: CHATEAU BZENEC, spol. s r.o.
Sídlo: Bzenec, Podhájí 421, PSČ 696 81
Identifikační číslo: 607 06 678
Právní forma: Společnost s ručením omezeným

Předmět podnikání:

- velkoobchod
- zemědělství a lesnictví včetně prodeje zpracovaných i nezpracovaných zemědělských výrobků
- ošetřování rostlin, rostlinných produktů, objektů a půdy proti škodlivým organismům, přípravky na ochranu rostlin
- specializovaný maloobchod
- maloobchod se smíšeným zbožím
- maloobchod provozovaný mimo řádné provozovny
- výroba nápojů

Statutární orgán:

jednatel: Ing. Josef Vozdecký, r.č. 450122/463
Starý Plzeňec, ul. 28.října 884, okres Plzeň-jih, PSČ 332 02
den vzniku funkce: 21.května 1999

jednatel: Ing. Alexandr Flodr, r.č. 570511/0686
Bzenec, Pod vinohrady 1175, PSČ 696 81
den vzniku funkce: 26.listopadu 1996

jednatel: Ing. Bedřich Tauš, r.č. 510810/103
Karlovy Vary, Olšová Vrata, Hornická 180, PSČ 360 00
den vzniku funkce: 21.května 1999

Způsob jednání za společnost: jménem společnosti jedná každý z
jednatelů samostatně.

Společníci:

BOHEMIA SEKT, a.s.
Starý Plzeňec, Smetanova 220, PSČ 332 02
Identifikační číslo: 453 58 711
Vklad: 14 000 000,- Kč
Splaceno: 100 %
Obchodní podíl: 100%
Základní kapitál: 14 000 000,- Kč

Tento výpis je neprodejný a byl pořízen na Internetu (<http://www.justice.cz>).

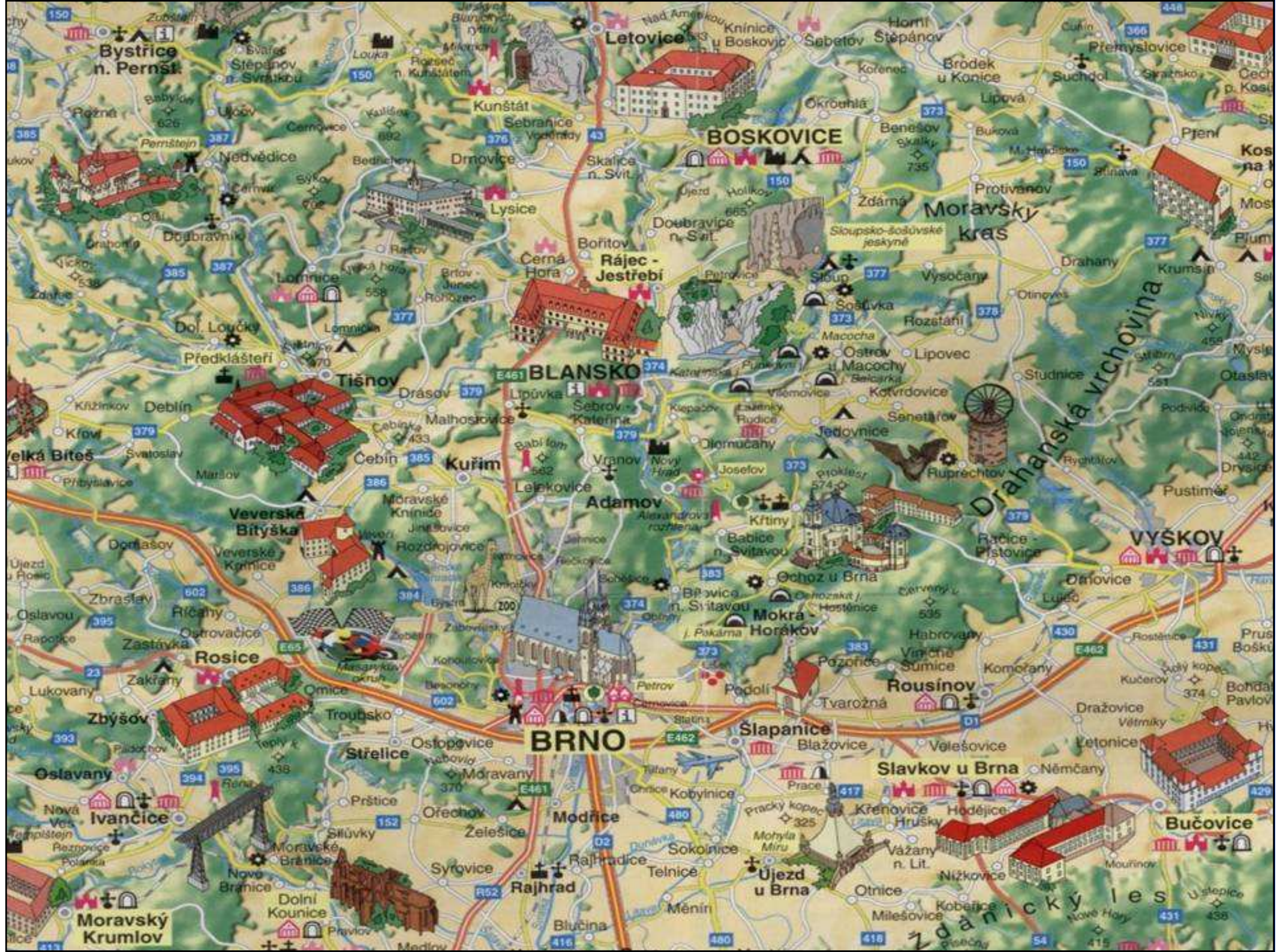

TYPOGRAFICKÉ ZNAKY

Garamond

Albertus Medium

Bookman Old Style

Times New Roman

Clarendon Condensed

Century Gothic

Courier New



Výpis z "Databáze průmyslových vzorů s účinky na území ČR

(Detail spisu)

Údaje byly získány dne 29.4.2007. Na základě dat ze dne (poslední aktualizace DB) 29.4.2007 20:00.
2 z 3

(11) Číslo zápisu: 29807
(15) Datum zápisu: 28.08.2000
(45) Datum zveřejnění: 28.08.2000
(21) Číslo přihlášky: 1998-31192
(54) Název: Typografické písmo
(51) Zařídění Locamské: 18-03
(22) Datum podání přihlášky: 16.09.1998
Číslo věstníku publikace: 2000/10
(73) Vlastník: AKADEMIE VĚD ČESKÉ REPUBLIKY, Národní tř. 3, Praha, 11720, CZ
(72) Původce: Solpera Jan Prof. ak. mal., V Štítlách 1311/184, Praha, 14200, CZ
(28) Počet vzorů při zápisu: 1
Stav řízení: Platný dokument
Průmyslový vzor obnoven do: 16.09.2006
Vyobrazení:

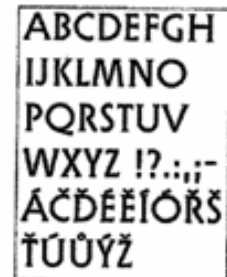

ABCDEFGH
IJKLMNO
PQRSTUV
WXYZ !?.,:;-
ÁČĎĚĚÍÓŘŠ
ŤÚŮÝŽ

1.1



Výpis z "Databáze průmyslových vzorů s účinky na území ČR

(Detail spisu)

Údaje byly získány dne 29.4.2007. Na základě dat ze dne (poslední aktualizace DB) 29.4.2007 20:00.
17 z 47

(11) Číslo zápisu: 17926
(15) Datum zápisu: 05.12.1986
(45) Datum zveřejnění: 05.12.1986
(21) Číslo přihlášky: 1986-17633
(54) Název: Informačné značky XI - miestnosť návšteví * Informační značky - místnost návštěví *
(51) Zařídění Locamské: 20-03
(22) Datum podání přihlášky: 28.01.1986
Číslo věstníku publikace: 1900/01
(73) Vlastník: neuveden podle zákona 84/1972 Sb., CS
(72) Původce: Blonski Tadeusz Z. Mgr., Bajkalská 36, Košice, 4001, CS
Kmetko Igor ing., Majakovského 6, Košice, 4001, CS
(28) Počet vzorů při zápisu: 1
Stav řízení: Zaniklý dokument
Vyobrazení:

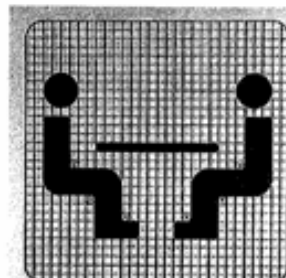

1.1



Výpis z "Databáze průmyslových vzorů s účinky na území ČR

(Detail spisu)

Údaje byly získány dne 29.4.2007. Na základě dat ze dne (poslední aktualizace DB) 29.4.2007 20:00.
24 z 47

(11) Číslo zápisu: 17933
(15) Datum zápisu: 05.12.1986
(45) Datum zveřejnění: 05.12.1986
(21) Číslo přihlášky: 1986-17634
(54) Název: Informačné značky VI - východ * informační značky *
(51) Zařídění Locamské: 20-03
(22) Datum podání přihlášky: 28.01.1986
Číslo věstníku publikace: 1900/01
(73) Vlastník: neuveden podle zákona 84/1972 Sb., CS
(72) Původce: Blonski Tadeusz Z, Mgr., Bajkalská 36, Košice, 4001, CS
Kmeťko Igor ing., Majakovského 6, Košice, 4001, CS
(28) Počet vzorů při zápisu: 1
Stav řízení: Zaniklý dokument
Vyobrazení:



1.1

1995

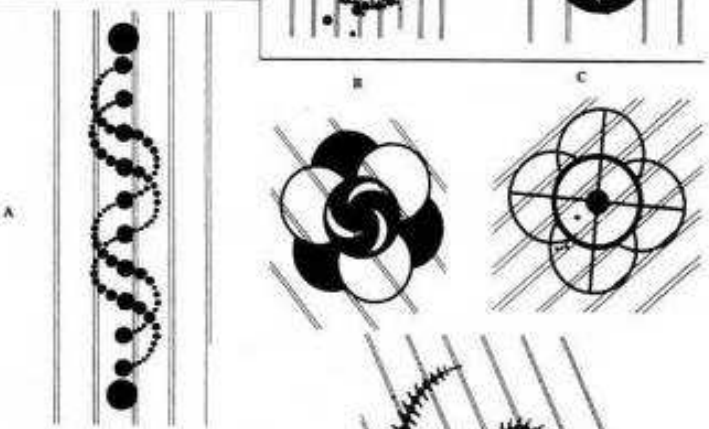
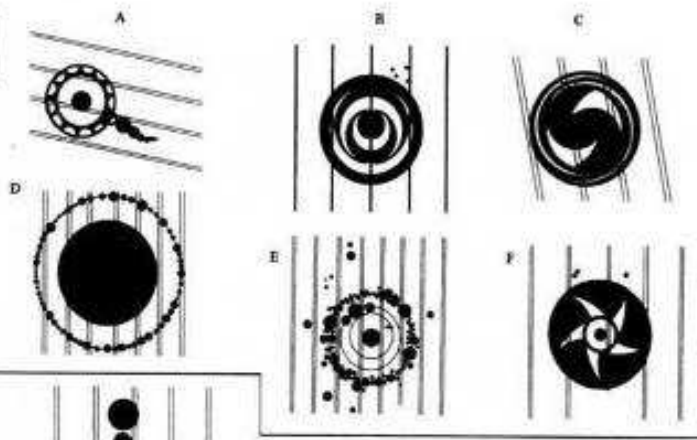

1996

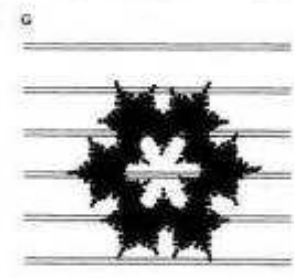
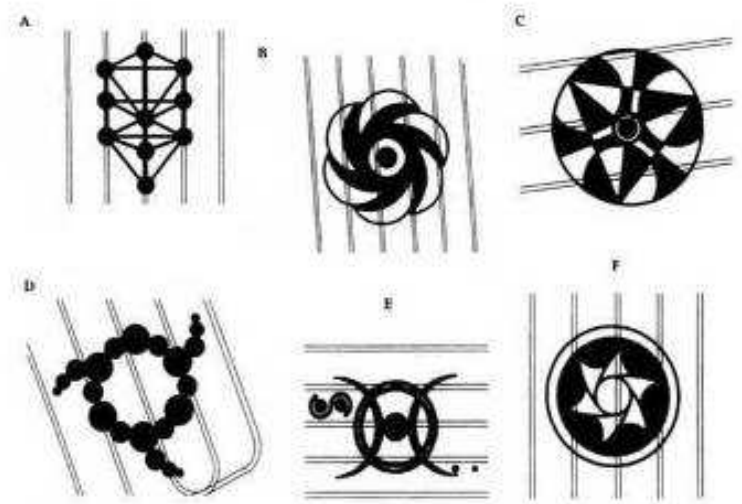
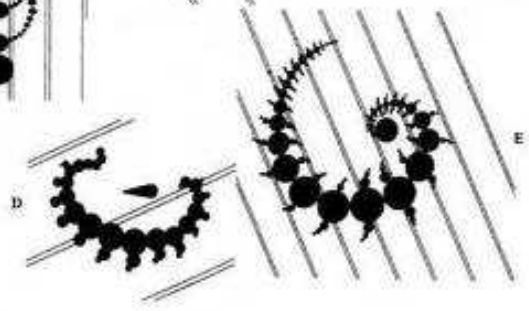

1997

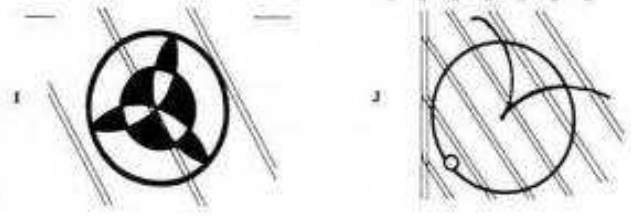

ZÁHADNÉ KRUHY V OBILÍ

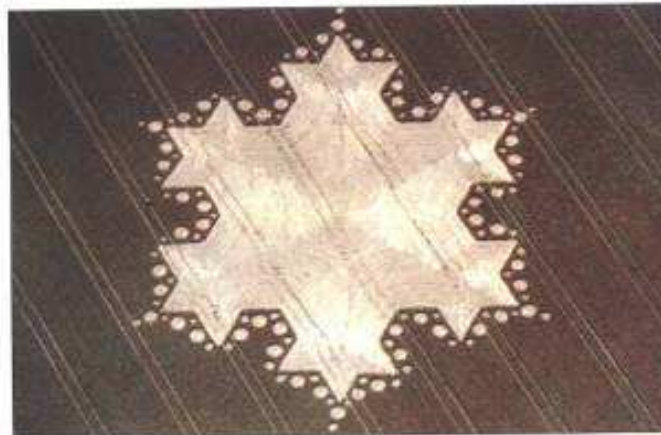

Piktogram nalezený u Avebury, nazvaný Kochova sněhová vločka I. Hlášeno: 23. července 1997

Detail Kochovy sněhové vločky I.



Piktogram nalezený u Winterbourne, nazvaný Harlekynův trojúhelník. Hlášeno: 2. června 1997



Piktogram nalezený u Alton Barnesu, nazvaný Kochova sněhová vločka II. Hlášeno: 8. srpna 1997

Obrazec nalezený u Hackpen Hillu. Hlášeno: 18. srpna 1997



Detail Kochovy sněhové vločky II.



Nukleární symbol, Stretall u Saffron Waldenu, Essex. Hlášeno: 2. května 1997



Fraktál u Stonehenge. Hlášeno: červen 1997



Trojité spirála. Windmill Hill, Avebury Trusloe, Wiltshire. 29. červenec 1996. Průměr přes 1 000 stop (300 m); 194 kruhů.



„Flower of Life“ (Květ života). Barbury Castle, Wiltshire. 21. srpen 1997. Průměr 160 stop (48 m). Řepka.



„The Kabbalah“ (Kabala), Barbury Castle, Wiltshire. 1. květen 1997. Šířka v nejširším místě 297 stop (90 m). Řepka.



„Florentine Tapestry“ (Florentská tapiserie). Winterbourne Bassett, Wiltshire. 1. červen 1997. Průměr 202 stop (61 m). Ječmen.



„Pendant Necklace“ (Náhrdelník s přívěsky), Liddington Castle u Swindonu, Wiltshire. 3. srpen 1997. Průměr největšího kruhu 45 stop (14 m). 29 kruhů. Pšenice.



„Gaia“ (Gája). Upham, Wiltshire. 15. červen 1997. Délka asi 150 stop (45 m). Pšenice.

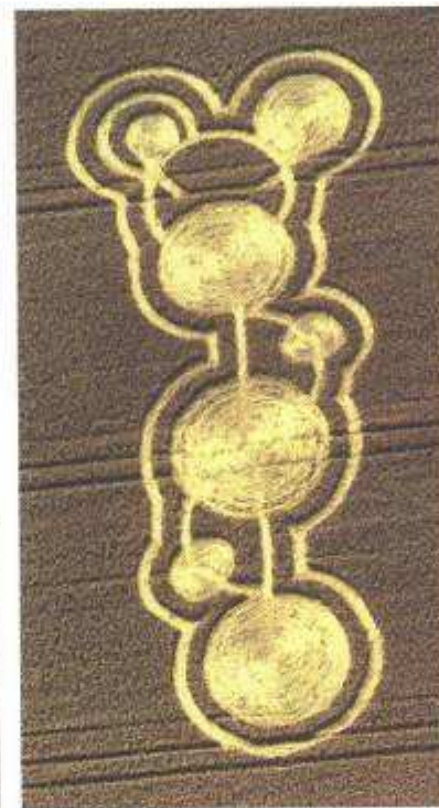

„Mickey Mouse“. Vernham Dean, Hampshire. 2. srpen 1997. Délka 130 stop (39 m). Pšenice.



„Spinning Star“ (Vřetací hvězda). Etchilhampton, Wiltshire. 3. srpen 1997. Průměr asi 180 stop (55 m). Pšenice.

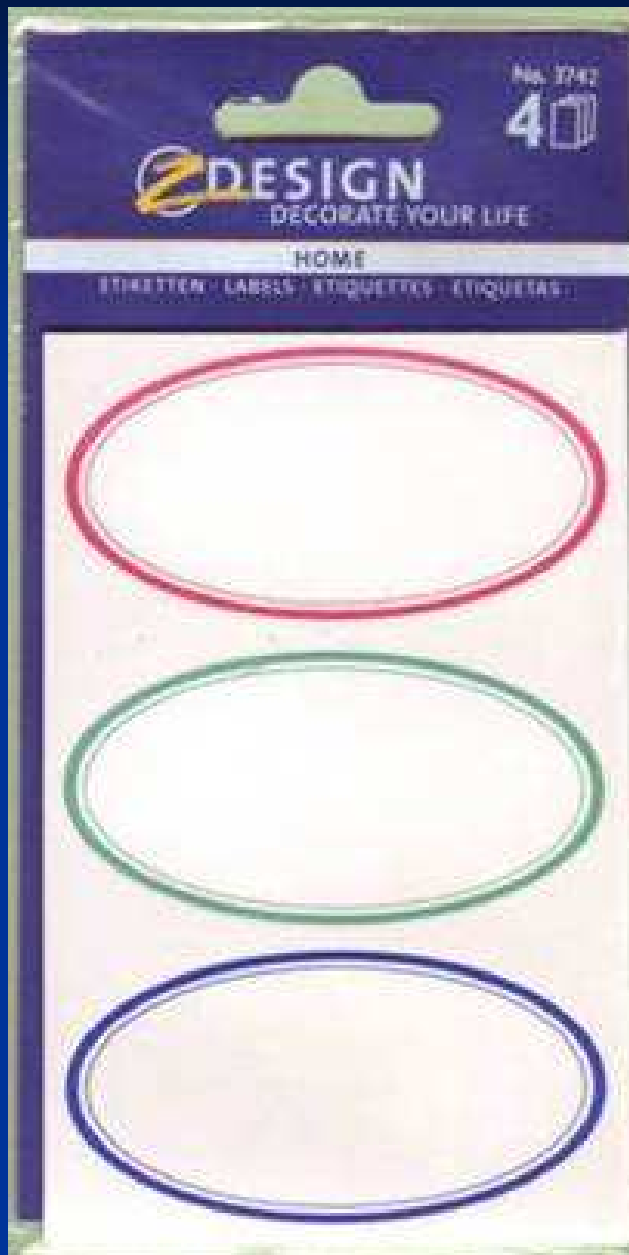





SPECIÁLNÍ OZNAČENÍ VOZIDEL



O 1
Označení vozidla
převážejícího
osobu těžce postiženou nebo
osobu těžce pohybově
postiženou



O 2
Označení vozidla
řazeného osobou
sluchově
postiženou



O 3
Označení vozidla řazeného
řidičem začátečníkem



O 4
Označení autobusu
převážejícího děti





OCHRANNÉ ZNÁMKY**ÚŘAD PRŮMYSLového VLASTNICTVÍ**

Databáze obsahuje národní ochranné známky (ÚPV), mezinárodní ochranné známky (WIPO) s
designací ČR a EU a komunitární ochranné známky (OHIM).

Data ÚPV jsou aktuální ke dni: 22.4.2007

Data WIPO jsou aktuální ke dni: 19.4.2007

Data OHIM jsou aktuální ke dni: 28.2.2007

Zdroj	ÚPV-ČR
(210) Číslo spisu	347449
(540) Reprodukce/Znění OZ	ZLATÝ GRÁL
(111) Číslo zápisu	270248
(511) Třídy výrobků a služeb	32
(220) Datum podání přihlášky	14.06.2004
(320) Datum práva přednosti:	14.06.2004
(330) Země priority:	CZ
(442) Datum zveřejnění přihlášky	10.11.2004
(151) Datum zápisu	28.02.2005
(730) Přihlašovatel/vlastník	Pivovar ZUBR, a.s. Komenského 35 Přerov CZ 75000
(740) Zástupce	Čermák Hořejš Myslíl a spol. JUDr. Karel Čermák, advokát Národní 32 Praha 1 CZ 110 00
Stav	Platný dokument
Druh	Slovní
(510) Seznam výrobků a služeb	(32) piva. (32) beers.

Přehled položek rejstříku Výpis z rejstříku OZ

UPOZORNĚNÍ

Tento výpis má pouze informativní charakter a údaje pro jeho vytvoření byly získány na síti Internet.

Domníváte-li se, že obsahuje chyby, obraťte se prosím na Úřad průmyslového vlastnictví.

Údaje byly získány na <http://www.upv.cz> dne 22.04.2007 20:36

SYSTEMATICKÝ PŘEHLED

1. právo duševního vlastnictví: obecná část
2. vymahatelnost práv duševního vlastnictví



Právo průmyslového vlastnictví

3. právo obchodních jmen vč. práva firemního
4. právo známkové
5. právo označení původu, právo zeměpisných označení, právo zaručených tradičních specialit a právo proti falešným údajům o územním původu zboží (práva zeměpisného původu zboží)
6. právo nezapsaných označení vč. práva olympijských symbolik a práva doménových jmen v doméně .eu



7. právo patentové vč. práv z dodatkových osvědčení
8. právo užitných vzorů
9. právo topografií polovodičových výrobků
10. právo průmyslových vzorů
11. právo zlepšovatelské

Právo jiného duševního vlastnictví

12. právo odrůdové
13. právo autorské
14. práva související s právem autorským (6 práv)





OCHRANNÉ ZNÁMKY ÚŘAD PRŮMYSLOVÉHO VLASTNICTVÍ

Databáze obsahuje národní ochranné známky (ÚPV), mezinárodní ochranné známky (WIPO) s
designací ČR a EU a komunitární ochranné známky (OHIM).

Data ÚPV jsou aktuální ke dni: 6.5.2007

Data WIPO jsou aktuální ke dni: 3.5.2007

Data OHIM jsou aktuální ke dni: 30.4.2007

Zdroj	OHIM
(210) Číslo spisu	219014
(540) Reprodukce/Znění OZ	

BEATLES

(511) Třídy výrobků a služeb	6, 9, 14, 15, 16, 18, 20, 21, 24, 25, 26, 27, 28, 34, 41
(531) Videňské obrazové třídy	27.5.1
(220) Datum podání přihlášky	01.04.1996
(320) Datum práva přednosti:	12.03.1996
(310) Číslo prioritní přihlášky:	2060817
(330) Země priority:	GB
(442) Datum zveřejnění přihlášky	24.08.1998
(151) Datum zápisu	26.01.1999
(180) Datum konce platnosti	01.04.2016
(730) Přihlašovatel/vlastník	Apple Corps Limited 27 Ovington Square London GB SW3 1LJ
(740) Zástupce	FRANK B. DEHN & CO. St Bride's House, 10 Salisbury Square London GB EC4 Y 8JD
Stav	Registrovaná OZ - registrace zveřejněna
Druh	Obrazová
(510) Seznam výrobků a služeb	6

Articles en métaux communs et leurs alliages non
compris dans d'autres classes; quincaillerie métallique;
quincaillerie métallique; boucles en métaux communs;
porte-clés en métaux communs; chaînes métalliques
pour clés; ornements, statuettes et figurines, tous en
métaux communs; décorations murales en métaux

OCHRANNÉ ZNÁMKY

ÚŘAD PRŮMYSLOVÉHO VLASTNICTVÍ

Databáze obsahuje národní ochranné známky (ÚPV), mezinárodní ochranné známky (WIPO) s
designací ČR a EU a komunitární ochranné známky (OHIM).

Data ÚPV jsou aktuální ke dni: 6.5.2007

Data WIPO jsou aktuální ke dni: 3.5.2007

Data OHIM jsou aktuální ke dni: 30.4.2007

Zdroj	ÚPV-ČR
(210) Číslo spisu	96357
(540) Reprodukce/Znění OZ	ROLLING STONES
(111) Číslo zápisu	196317
(511) Třídy výrobků a služeb	9, 25, 26
(220) Datum podání přihlášky	19.01.1995
(320) Datum práva přednosti:	19.01.1995
(330) Země priority:	CZ
(442) Datum zveřejnění přihlášky	11.09.1996
(151) Datum zápisu	03.01.1997
(730) Přihlašovatel/vlastník	MUSIDOR B.V. Herengracht 566 Amsterdam NL
(740) Zástupce	Advokátní a patentová kancelář JUDr. Korejzová & spol. JUDr. Korejzová Zdeňka Břehová 1 Praha 1 CZ 110 00
Stav	Platný dokument
Druh	Slovní
OZ obnovena do	19.01.2015
(510) Seznam výrobků a služeb	(9) zvukové a obrazové záznamy, filmy připravené pro předvádění, gramofonové desky, pásky, videokazety a páskové kazety, kompaktní disky, přístroje a nástroje pro nahrávání, snímání nebo přenos zvuku nebo obrazu, počítačový software a počítačové programy, části a fitinky pro shora uvedené výrobky; (25) oděvy, obuv, kloboučnické zboží; (26) odznaky a medaile (s výjimkou těch, které jsou z drahých kovů), stuhy do vlasů, spony do pásek, přezky, knoflíky, mašle, stužky, stuhy, růžice, vyšívané symboly, výšivky, vyšívané obtisky, polštářky na jehly nebo špendlíky, nové záplaty, brože (s výjimkou těch, které jsou z drahých kovů), ozdoby do vlasů. (9) sound and video recordings, movies prepared for presentation, gramophonic discs, tapes, videotapes and taped cassettes, compact discs, apparatuses and tools for recording, for scan or sound transmission or picture transmission, computer software and computer programmes, parts and fittings for above-mentioned products; (25) clothes, footwear,



OCHRANNÉ ZNÁMKY

ÚŘAD PRŮMYSLUVÉHO VLASTNICTVÍ

Databáze obsahuje národní ochranné známky (ÚPV), mezinárodní ochranné známky (WIPO) s
designací ČR a EU a komunitární ochranné známky (OHIM).

Data ÚPV jsou aktuální ke dni: 6.5.2007

Data WIPO jsou aktuální ke dni: 3.5.2007

Data OHIM jsou aktuální ke dni: 30.4.2007

Zdroj	ÚPV-ČR
(210) Číslo spisu	443224
(540) Reprodukce/Znění OZ	

PRAŽSKÝ UYBER

(111) Číslo zápisu	289828
(511) Třídy výrobků a služeb	9, 16, 25, 41
(531) Vídeňské obrazové třídy	27.5.1
(220) Datum podání přihlášky	27.11.2006
(320) Datum práva přednosti:	27.11.2006
(330) Země priority:	CZ
(442) Datum zveřejnění přihlášky	24.01.2007
(151) Datum zápisu	30.04.2007
(730) Přihlašovatel/vlastník	Kocáb Karlova 12 Praha 1 CZ 11000
(740) Zástupce	JUDr. Petr Pečený & part. advokátní kancelář JUDr. Petr Pečený Husova 7 Praha 1 CZ 110 00
Stav	Platný dokument
Druh	Slovní grafická
(510) Seznam výrobků a služeb	(9) veškeré obrazové a zvukové nosiče; (16) veškeré tiskárenské výrobky, plakáty, fotografie, reklamní výrobky na papírových nosičích; (25) osobní prádlo, pánské, dámské a dětské oděvy, pánská, dámská a dětská obuv, pokrývky hlavy, šátky, šály, kravaty, opasky; (41) umělecká činnost, kulturní tvorba včetně veřejných vystoupení, zprostředkovatelská činnost v oblasti kultury, nakladatelská a vydavatelská činnost.



K. Větrný, Článek, 6. 10. 1988, 10



Kopírování



zabíjí hudbu!

Nemám ráda kopírované cédéčka. Vím, jak je těžké natočit píseňku. Stop to nejen spousta věcí a času, ale i peněz. Množina nahrávka. Original. A pak někdo, kdo se o te mně nestaví, přede ti hotovému a začne si živnost na kopírování kopit nebo nabíí tuto službu svým přátelům. Možná mají podobně a určitě jsou tací. Mně ale připadá těžké. Kopírování je druh parazitizmu.

ILONA ČERNOVÁ





- 15. právo databázové
- 16. právo obchodního tajemství, důvěrných informací a know-how
- 17. právo k vědeckým objevům

Souvisící právo

- 18. právo proti nekalé soutěži
- 19. [právo spotřebitelské]

„NEMANŽELSKÉ DĚTI“ DUŠEVNÍHO VLASTNICTVÍ ☹

- **Samy o sobě bez zákonné ochrany:**
 1. objevy
 2. vědecké poznatky, *např. vědecké teorie, statistické grafy, chemické vzorce*
 3. plány, pravidla a způsoby výkonu duševní činností, *např. matematické aj. metody, návody, způsoby tréninků paměti*
 4. pravidla hraní her, *např. šachu*
 5. krátké reklamní slogany



6. pravidla výkonu obchodní činnosti
 7. hospodářsky využitelné nápady, triky a vtipy
-
- × právo autorské, právo patentové, právo proti nekalé soutěži, právo obchodního tajemství aj.



- **právo na náhradu škody na majetku způsobené skutkem porušení obecné legální prevenční povinnosti** § 415 o. z.
- **kondikční právo na vydání bezdůvodného obohacení získaného skutkem nepoctivého zdroje** § 451 an. o. z.

PŘÍKLAD: Ukradený nápad

Známý přednesl známému nápad,
jak a v čem by mohli společně podnikat.

Adresát sdělení na to nic neřekl,
nicméně nápad následně hospodářsky využil
pro sebe, čímž si majetkově polepšil.

Zdroj polepšení byl nepoctivý.

Adresát nápadu je zavázán vydat známému
bezdůvodné obohacení spočívající v získaném
majetkovém prospěchu.

JUDIKATURA:

Signatura malíře Muchy

*Signatura autora může být ochrannou
známkou,*

*jelikož ochrana této je právem osobnostním,
které nepřechází na dědice.*

*Nelze tedy uplatňovat ochranu práva třetí
osoby*

dědici autorského práva.

OCHRANNÉ ZNÁMKY**ÚŘAD PRŮMYSLOVÉHO VLASTNICTVÍ**

Databáze obsahuje národní ochranné známky (ÚPV), mezinárodní ochranné známky (WIPO) s
designací ČR a EU a komunitární ochranné známky (OHIM).

Data ÚPV jsou aktuální ke dni: 23.5.2007

Data WIPO jsou aktuální ke dni: 22.5.2007

Data OHIM jsou aktuální ke dni: 17.5.2007

Zdroj	ÚPV-ČR
(210) Číslo spisu	192327
(540) Reprodukce/Znění OZ	

(111) Číslo zápisu	274371
(511) Třídy výrobků a služeb	3, 16, 18, 41
(531) Vídeňské obrazové třídy	27.5.11 ; 27.5.12
(220) Datum podání příhlášky	06.03.1995
(320) Datum práva přednosti:	06.03.1995
(330) Země priority:	CZ
(442) Datum zveřejnění příhlášky	14.07.2004
(151) Datum zápisu	05.08.2005
(730) Přihlašovatel/vlastník	TREBAG AG AS TRUSTEE OF MUCHA TRUST Hasenacker 32 Schaan LI 9494
(740) Zástupce	Advokátní a patentová kancelář VYSKOČIL, KROŠLÁK a spol. Dana Lukajová Voršilská 10 Praha 1 CZ 110 00
Stav	Platný dokument
Druh	Kombinovaná
OZ obnovena do	06.03.2015
(510) Seznam výrobků a služeb	(3) přípravky pro bělení a jiné prostředky k praní, přípravky pro čištění, odmašťování a broušení, dezodorační přípravky pro osobní potřebu, hyg

OCHRANNÉ ZNÁMKY

ÚŘAD PRŮMYSLOVÉHO VLASTNICTVÍ

Databáze obsahuje národní ochranné známky (ÚPV), mezinárodní ochranné známky (WIPO) s
designací ČR a EU a komunitární ochranné známky (OHIM).

Data ÚPV jsou aktuální ke dni: 23.5.2007

Data WIPO jsou aktuální ke dni: 22.5.2007

Data OHIM jsou aktuální ke dni: 17.5.2007

Zdroj	ÚPV-ČR
(210) Číslo spisu	152983
(540) Reprodukce/Znění OZ	GRAND VINS D'ALFONS MUCHA
(111) Číslo zápisu	237266
(511) Třídy výrobků a služeb	33
(220) Datum podání přihlášky	10.03.2000
(320) Datum práva přednosti:	10.03.2000
(330) Země priority:	CZ
(442) Datum zveřejnění přihlášky	11.07.2001
(151) Datum zápisu	22.10.2001
(730) Přihlašovatel/vlastník	TREBAG AG AS TRUSTEE OF MUCHA TRUST Hasenacker 32 Schaan LI
(740) Zástupce	Advokátní a patentová kancelář VYSKOČIL, KROŠLÁK a spol. Dana Lukajová Voršilská 10 Praha 1 CZ 110 00
Stav	Platný dokument
Druh	Slovní
(510) Seznam výrobků a služeb	Získání rozlišovací způsobilosti (33) alkoholické nápoje s výjimkou pív, vína, destiláty. (33) Alcoholic beverages with the exception of beers, wines, spirits.

Přehled položek rejstříku Výpis z rejstříku OZ

UPOZORNĚNÍ

Tento výpis má pouze informativní charakter a údaje pro jeho vytvoření byly získány na síti Internet.

Domníváte-li se, že obsahuje chyby, obraťte se prosím na Úřad průmyslového vlastnictví.

Údaje byly získány na <http://www.upv.cz> dne 23.05.2007 20:33





VÝTVOR, NEBO HOSPODÁŘSKÝ VÝKON

1. **výtvar**

= výsledek lidské tvůrčí činnosti

2. **hospodářský výkon či značka** (obchodní symbol)

= výsledek hospodářské činnosti
člověka nebo právnické osoby



- 1. tvůrčí práva duševního vlastnictví**
např. právo autorské a právo výkonných umělců či právo průmyslových vzorů
- 2. hospodářská (investiční) práva duševního vlastnictví**
např. zvláštní právo databázové, práva na označení, právo obchodního tajemství

?

V čem spočívá průmyslový vzor (design)?



VZHLED VÝROBKU NEBO JEHO ČÁSTI

- **Znaky (markanty):**
 1. linií
 2. obrysů
 3. barev
 4. tvaru
 5. struktury
 6. materiálu
 7. jiné znaky, a to vše:
 - a. výrobku samého
 - b. zdobení výrobku

SD10004

5 JAHRE
BAUHAUS
GARANTIE

**ALPHA
TOOLS**

4.8V

- Akusroubovak
- Akku-Schrauber
- Akku skruemaskine
- Atornillador sin cable
- Tournevis sans fil
- Akku-Ruuviväännin
- Cordless Screwdriver
- Aku-Odvijac
- Cacciavite senza cordone
- Sladdlös Skruvdragare
- Baterijski izvijač
- Akkú matkab

**ALPHA
TOOLS**



European Community Design Registration No. 000125091-0001





EcoDesigns

straat(park)meubilair model 100019

- ARBO VRIENDELIJK
- SOLIDE CONSTRUCTIE
- ELKE GEWENSTE INHOUD
- ALLE RAL KLEUREN
- STAAL OF R.V.S.
- ONTWERP NAAR UW WENSEN
- SPECIAAL PRODUCTEN
- SNELLE LEVERING

T 06-539 66 747 F 038 33 888 55
www.ecodesigns.nl
E-mail info@ecodesigns.nl





UDC 629.1.143.6 DAF
NFA 1601

daf

met

variomatic

aandrijving



de **NEDERLANDSE** personenauto





PŘÍKLAD:

Viditelné součástky vozidla

Viditelné součástky složeného výrobku, motorového vozidla, složeného z asi 7 500 různých součástí; zejména vyměnitelné karosářské díly jako je kryt motorového prostoru, nárazník, blatník, sklo, dveře či světlomet, jež jsou chránitelné průmyslovým vzorem až 25 let.

PŘÍKLAD:

Skryté součástky vozidla

Po začlenění do složeného výrobku nejsou viditelné při běžném využívání výrobku, nikoli při údržbě či opravě, konečným spotřebitelem;
například olejové filtry, brzdové destičky, motorové řemeny a kladky, ložiska kol, tlumiče výfuku nebo pérování aj.,
jež nejsou průmyslovým vzorem chránitelné.



VÝZNAM

- **Výroba, dovoz nebo nabízení náhradních dílů vozidel k obnovení původního vzhledu poškozené součásti výrobku**
- **Různá světová řešení opravárenské klausule**
 - + UK, I
 - F, D, CZ

z. č. 207/00 Sb., o ochr. prům. vz.



19

JEWELLERY 0.19

McDonald's

Gift Packing Free
Original Czech Made Products

PARK VINEGARIE
SALADS
STEAKS
BURGERS
DESSERTS
COCKTAILS
BEER
COFFEE

WINE SHOP & BAR
Summer garden

Sightseeing Tour
45 min.
1 person / 550 Czk
Cash needed - information here

Pilsner Urquell
PILSENER BEER

744 9417



REŠERŠNÍ DATABÁZE PRŮMYSLOVÝCH VZORŮ

ÚŘAD PRŮMYSLOVÉHO VLASTNICTVÍ

Poslední aktualizace 14.3.2007 20:01.

Databáze obsahuje národní průmyslové vzory zapsané do rejstříku- bibliografie a vyobrazení od č. zápisu 3500.

- (11) Číslo zápisu: **32632**
(15) Datum zápisu: 15.02.2005
(45) Datum zveřejnění: 15.02.2005
(21) Číslo přihlášky: **2004-35471**
(54) Název: **Lahvička**
(51) Zatřídění Locarnské: 09-01
(22) Datum podání přihlášky: 17.08.2004
Číslo věstníku publikace: 04/2005
(73) Vlastník: Eva Filsáková-VINAMET, Dělnická 12, Havířov, 73601, CZ
(72) Původce: Filsák Vojtěch, Janáčkova 4, Havířov, 73601, CZ
Filsáková Eva, Přátelství 264/2c, Havířov, 73601, CZ
(74) Zástupce: Bocek Josef, Ing., Dělnická 19/1168, Havířov, 73601, CZ
(28) Počet vzorů při zápisu: 4
Stav řízení: Platný dokument
(55) Vyobrazení:



1 - 1



1.2



2.1



2.2



3.1



3 - 2



4 - 1



4 - 2

Přehled položek řízení

UPOZORNĚNÍ

Tento výpis má pouze informativní charakter a údaje pro jeho vytvoření byly získány na síti Internet.
Domníváte-li se, že obsahuje chyby, obraťte se prosím na Úřad průmyslového vlastnictví.
Údaje byly získány na <http://www.upv.cz> dne 15.3.2007 09:46

Nápověda při problémech tisku češtiny

REŠERŠNÍ DATABÁZE PRŮMYSLOVÝCH VZORŮ

ÚŘAD PRŮMYSLOVÉHO VLASTNICTVÍ

Poslední aktualizace 8.6.2007 20:00.

Databáze obsahuje národní průmyslové vzory zapsané do rejstříku- bibliografie a vyobrazení od č. zápisu 3500.

- (11) Číslo zápisu: **8712**
 (15) Datum zápisu: 16.07.1977
 (45) Datum zveřejnění: 16.07.1977
 (21) Číslo přihlášky: **1975-7544**
 (54) Název: **Hračka - kouzelné karty**
 (51) Zatřídění Locarnské: 21-01
 (22) Datum podání přihlášky: 11.03.1975
 Číslo věstníku publikace: 1900/01
 (73) Vlastník: neuveden podle zákona 84/1972 Sb., CS
 (72) Původce: Vyhlied Jaroslav, Hviezdoslavova 21, Praha 10, CS
 (28) Počet vzorů při zápisu: 1
 Stav řízení: Zaniklý dokument
 (55) Vyobrazení:

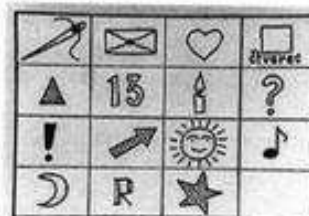

1. 1



1. 2

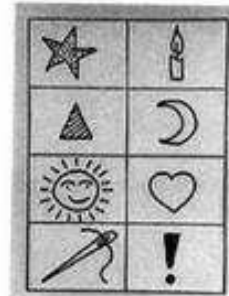

1.3

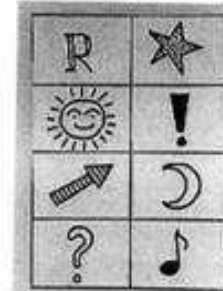

1.4



1.5

Přehled položek řízení

UPOZORNĚNÍ

Tento výpis má pouze informativní charakter a údaje pro jeho vytvoření byly získány na síti Internet.
Domníváte-li se, že obsahuje chyby, obraťte se prosím na Úřad průmyslového vlastnictví.
Údaje byly získány na <http://www.upv.cz> dne 8.6.2007 21:28

Nápověda při problémech tisku češtiny

RCD-ONLINE - Design consultation service - RCD information

Design number : 000256326-0001
Number of results : 1 of 1

Design

Filing date: 10/11/2004
Registration date: 10/11/2004
Publication date (A1): 22/02/2005
Locarno class-subclass: 99.00
Verbal element:
Status: Registered and fully published (A1)
Language of filing: French
Second language: English

Representation

0001.1



0001.2



Indication of the product

Indication of the product: Medals and badges (Ornamentation for -),
Jewellery (Ornamentation for -),
Garments (Ornamentation for -),
T-shirts (Ornamentation for -),
Ornamentation

Owner

Name of the owner: Benaboud, Jacques
ID number: 209169

Natural or legal person: Natural person
Address: 20, rue Clément Michut
Post code: 69100
Town: Villeurbanne
Country: FRANCE
Correspondence address: Jacques Benarrouch 20, rue Clément Michut F-69100
Villeurbanne FRANCIA
Telephone: 00 33-478849976
Fax: 00 33-478842395
E-mail: jebene@free.fr

Representative

No entry for design number: 000256326-0001

Designer

Name of the designer or team of designers: Jacques Benarrouch
ID number: 14734

Exhibition

No entry for design number: 000256326-0001

Priority

No entry for design number: 000256326-0001

Publication

Bulletin number: 2005/012
Date of publication: 22/02/2005
Part: Registered and fully published (A1)

Printed on: 27/09/2007 03:05 PM

Art.-Nr. 1822

Europa-Patent 0711887



**HOLTMANN
WERKZEUGE**

Original-Glättfix®

Für professionelles Fugengläätten



Art.-Nr. 1822 S



4 007237 080900

Art.-Nr. 1822

Europa-Patent 0711887



HOLTSMANN
WERKZEUGE

Original-Glättfix[®]

Für professionelles Fugenglätten



Perfektní střih této podprsenky je jediným originálem svého druhu na trhu. Je chráněn jako užitný vzor č. 15575 Úřadem průmyslového vlastnictví.

Kupujte pouze originál.

Triola a.s.



charme
ladies' line



PATENTY A UŽITNÉ VZORY

ÚŘAD PRŮMYSLOVÉHO VLASTNICTVÍ

Poslední aktualizace 3.5.2006 20:12.

Databáze obsahuje české přihlášky vynálezů zveřejněné od roku 1991, patenty od č. 228531, evropské patenty platné na území ČR a zapsané užitné vzory.

Titulní strany národních patentů můžete podle jejich čísla vyhledávat zde.

Plné patentové spisy podle jejich čísla můžete vyhledávat zde.

(21) Číslo přihlášky: **2005-16510**
(11) Číslo zápisu: **15575**
(22) Datum přihlášení: 19.04.2005
(54) Název: **Drátová podprsenka s vyztuženými košíčky**
(71/73) Přihlašovatel/Majitel: Triola a. s., Praha, CZ
(72/75) Původce: Dana Čermáková, Praha, CZ
(74) Zástupce: Irena Langrová, Skrétova 48, Pízeň, 30100
(51) MPT: A 41 C 3/00, 3/10
(40) Datum zveřejnění zápisu: 17.08.2005
(47) Datum zápisu: 27.06.2005
Stav: Platný dokument

UPOZORNĚNÍ

Tento výpis má pouze informativní charakter a údaje pro jeho vytvoření byly získány na síti Internet.

Domníváte-li se, že obsahuje chyby, obraťte se prosím na Úřad průmyslového vlastnictví.

Údaje byly získány na <http://www.upv.cz> dne 4.5.2006 18:09

[Nápověda při problémech tisku češtiny](#)

KOMENTÁŘ
K ČESKOSLOVENSKÉMU OBECNÉMU
ZÁKONÍKU OBČANSKÉMU
A OBČANSKÉ PRÁVO PLATNÉ NA SLOVENSKU
A V PODKARPATSKÉ RUSI.

Zpracovali a uspořádali:

UNIVERSITNÍ PROFESOR
Dr FRANTIŠEK ROUČEK

UNIVERSITNÍ PROFESOR
Dr JAROMÍR SEDLÁČEK

a kruh spolupracovníků:

univ. prof. Dr BEDŘICH ANDRES, univ. prof. Dr BOHUMIL BAXA,
univ. prof. Dr FRANTIŠEK ČÁDA, docent Dr KAREL GERLICH,
univ. prof. Dr K. HERMANN-OTAVSKÝ, univ. prof. Dr VÁCLAV HORA,
univ. prof. Dr JAN KRČMÁR, docent Dr VLADIMÍR KUBES,
docent Dr ZDENEK NEUBAUER, univ. prof. Dr AUG. RÁTH,
univ. prof. Dr RUDOLF RAUSCHER, univ. prof. Dr EMIL SVOBODA,
univ. prof. Dr FRANTIŠEK ŠTAJGR, univ. prof. Dr FRANTIŠEK WEYR.

Judikatura zpracovali a uspořádali:

ANTONÍN HARTMANN,
odborový přednost ministerstva spravedlnosti v. v.

KAREL SCHROTZ,
odborový přednost ministerstva unifikací,

*Právo platné na Slovensku a Podkarpatské Rusi převzato
zejména z druhého vydání Nástinu soukrom. práva, který
zpracovali podle díla univ. prof. Dr. K. Szladitsa:*

Doc. JUDr VLADIMÍR FAJNOR,
první prezident nejvyššího soudu,

JUDr ADOLF ZÁTURECKÝ,
senátní prezident nejvyššího soudu.

Díl první.
(§§ 1 až 284.)

PRAHA 1935.

NÁKLADEM PRÁVNICKÉHO KNIHKUPECTVÍ A NAKLADATELSTVÍ V. LINHART
V PRAZE.

2004.



II bca

7 6430

KOMENTÁŘ
K ČSL OBECNÉMU
ZAKONÍKU
OBČANSKÉMU

A OBČANSKÉ PRÁVO
NA SLOVENSKU
A V PODKARPATSKÉ RUSI

DR. J. SEDLÁČEK

DÍL I.
§§ 1 - 284

CODEX
Bohemie

KOMENTÁŘ
K ČSL OBECNÉMU
ZAKONÍKU
OBČANSKÉMU

A OBČANSKÉ PRÁVO
NA SLOVENSKU
A V PODKARPATSKÉ RUSI

DR. J. SEDLÁČEK

DÍL II.
§§ 285 - 550

CODEX
Bohemie

KOMENTÁŘ
K ČSL OBECNÉMU
ZAKONÍKU
OBČANSKÉMU

A OBČANSKÉ PRÁVO
NA SLOVENSKU
A V PODKARPATSKÉ RUSI

DR. J. SEDLÁČEK

DÍL III.
§§ 551 - 650

CODEX
Bohemie

KOMENTÁŘ
K ČSL OBECNÉMU
ZAKONÍKU
OBČANSKÉMU

A OBČANSKÉ PRÁVO
NA SLOVENSKU
A V PODKARPATSKÉ RUSI

DR. J. SEDLÁČEK

DÍL IV.
§§ 651 - 1050

CODEX
Bohemie

KOMENTÁŘ
K ČSL OBECNÉMU
ZAKONÍKU
OBČANSKÉMU

A OBČANSKÉ PRÁVO
NA SLOVENSKU
A V PODKARPATSKÉ RUSI

DR. J. SEDLÁČEK

DÍL V.
§§ 1051 - 1550

CODEX
Bohemie

KOMENTÁŘ
K ČSL OBECNÉMU
ZAKONÍKU
OBČANSKÉMU

A OBČANSKÉ PRÁVO
NA SLOVENSKU
A V PODKARPATSKÉ RUSI

DR. J. SEDLÁČEK

DÍL VI.
§§ 1551 - 2050

CODEX
Bohemie

David Wechsler

WISC-III

Wechslerova inteligenční škála pro děti

První české vydání
Autoři české verze
Dana Krejčířová
Petr Boschek
Jiří Dan

testcentrum  praha s.r.o.

Vydalo Testcentrum, Praha 2002

Genius

METALLIC

NetScroll Eye

The High-Precision Optical Wheel Mouse

System Requirements

- IBM PC Pentium 233 compatible or higher
- Windows 2003/XP/Me/2000/98;
MAC OS 8.6 or higher (for USB or
USB & PS/2 model)
- Available PS/2 port
(for PS/2 or USB & PS/2 models)
- Available USB port
(for USB or USB & PS/2 models)
- 3.5 floppy diskette drive
(Mac driver can be download from
Genius Website)

Package Contents

- NetScroll Eye Metallic mouse
- MouseMate software diskette
- User's manual
- USB to PS/2 adapter
(for USB & PS/2 model)

Scroll, click, and zoom

(U.S. Patent No. 5,530,455)

The "Magic-Roller" button can be used for fast browsing up/down, left/right on the Internet and in Windows documents, as well as zooming in Microsoft Office and Internet Explorer.



EasyJump



The "EasyJump" function now contains two working modes: Office EasyJump mode and Traditional EasyJump mode. "Office EasyJump" lets you use 8 common used applications and 15 Cyber functions more easily and quickly.

Warning

Please do not use the NetScroll Eye Mouse on a desk which is made of glass, mirror, iron, or black velvet. Also, we recommend you use a flat surface or the Optical Sensor may not work properly.

ČESKÁ REPUBLIKA

ÚŘAD PRŮMYSLOVÉHO VLASTNICTVÍ

OSVĚDČENÍ

O ZÁPISU OCHRANNÉ ZNÁMKY

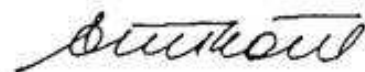

Karel Čada
předseda
Úřadu průmyslového vlastnictví

Znění nebo vyobrazení ochranné známky

(111) Číslo zápisu: 267000

(210) Číslo spisu: 342214

(číslování dle INID kódů/
standard OMPI)

(540) Reprodukce ochranné známky

(526) Omezení rozsahu ochrany

(558) Informace o ochranné známce tvořené
pouze barvou nebo kombinací barev

(591) Informace o nárokovaných barvách

(561) Přepis do latinky

(531) Třídy ohrazových prvků

(540)

EKOVER

V Praze dne: 26.10.2004



Za správnost:

CERTIFICATE OF REGISTRATION



This Certificate issued under the seal of the Copyright Office in accordance with title 17, United States Code, attests that registration has been made for the work identified below. The information on this certificate has been made a part of the Copyright Office records.

Marybeth Peters
 REGISTER OF COPYRIGHTS

FORM VA
 For a Work of the Visual Arts
 UNITED STATES COPYRIGHT OFFICE

VA 1-022-798



EFFECTIVE DATE OF REGISTRATION

Nov 1 1999
 Month Day Year

DO NOT WRITE ABOVE THIS LINE. IF YOU NEED MORE SPACE, USE A SEPARATE CONTINUATION SHEET.

1 TITLE OF THIS WORK ▼ **NATURE OF THIS WORK ▼** See instructions
Advantage Timber **Camouflage Fabric Design**

PREVIOUS OR ALTERNATIVE TITLES ▼

PUBLICATION AS A CONTRIBUTION If this work was published as a contribution to a periodical, serial, or collection, give information about the collective work in which the contribution appeared. Title of Collective Work ▼

If published in a periodical or serial give: Volume ▼ Number ▼ Issue Date ▼ On Pages ▼

2 a NAME OF AUTHOR ▼ DATES OF BIRTH AND DEATH
 *Jordan Outdoor Enterprises Ltd. Year Born ▼ Year Died ▼

Was this contribution to the work a "work made for hire"? Yes No

AUTHOR'S NATIONALITY OR DOMICILE OR { Citizen of ▼ Domiciled in: ▼

WAS THIS AUTHOR'S CONTRIBUTION TO THE WORK Anonymus? Yes No Pseudonymous? Yes No

NOTE

Under the law, the "author" of a "work made for hire" is generally the employer, not the employee (see instruction 1). For any of this work that was "made for hire" check "Yes" in the "see" pt. 1d, give the employer (or other person for whom the work was prepared) as "Author" of that part, and leave the space for dates of birth and death blank.

NATURE OF AUTHORSHIP Check appropriate box(es). See instructions

3-Dimensional sculpture Map Technical drawing
 2-Dimensional artwork Photograph Text
 Reproduction of work of art Jewelry design Architectural work
 Design on sheetlike material

b NAME OF AUTHOR ▼ DATES OF BIRTH AND DEATH
 Year Born ▼ Year Died ▼

Was this contribution to the work a "work made for hire"? Yes No

AUTHOR'S NATIONALITY OR DOMICILE OR { Citizen of ▼ Domiciled in: ▼

WAS THIS AUTHOR'S CONTRIBUTION TO THE WORK Anonymus? Yes No Pseudonymous? Yes No

NATURE OF AUTHORSHIP Check appropriate box(es). See instructions

3-Dimensional sculpture Map Technical drawing
 2-Dimensional artwork Photograph Text
 Reproduction of work of art Jewelry design Architectural work
 Design on sheetlike material

3 a YEAR IN WHICH CREATION OF THIS WORK WAS COMPLETED **b** DATE AND NATION OF FIRST PUBLICATION OF THIS PARTICULAR WORK
 1998 This information must be given ONLY if this work has been published. Month ▼ Day ▼ Year ▼
 May 31 1999

4 COPYRIGHT CLAIMANT(S) Name and address must be given even if the claimant is the same as the author given in space 2.
 Jordan Outdoor Enterprises Ltd.
 1390 Box Circle Road
 Columbus, GA 31907

TRANSFER If the claimant(s) named here in space 4 is (are) different from the author(s) named in space 2, give a brief statement of how the claimant(s) obtained ownership of the copyright. ▼

APPLICATION RECEIVED
 NOV 01 1999
 ONE DEPOSIT RECEIVED

TWO DEPOSITS RECEIVED
 NOV 01 1999
 FUNDS RECEIVED

EXAMINED BY _____ FORM VA

CHECKED BY mgj/THK

CORRESPONDENCE
Yes

FOR
COPYRIGHT
OFFICE
USE
ONLY

*Added by C.O. on authority of phone call made 7/27/00 with Lawrence R. Radanovic.

DO NOT WRITE ABOVE THIS LINE. IF YOU NEED MORE SPACE, USE A SEPARATE CONTINUATION SHEET.

PREVIOUS REGISTRATION Has registration for this work, or for an earlier version of this work, already been made in the Copyright Office?

Yes No If your answer is "Yes," why is another registration being sought? (Check appropriate box) ▼

- This is the first published edition of a work previously registered in unpublished form.
- This is the first application submitted by this author as copyright claimant.
- This is a changed version of the work, as shown by space 6 on this application.

If your answer is "Yes," give Previous Registration Number ▼ Year of Registration ▼

5

DERIVATIVE WORK OR COMPILATION Complete both space 6a and 6b for a derivative work; complete only 6b for a compilation.

Preexisting Material Identify any preexisting work or works that this work is based on or incorporates. ▼

N/A

6

See instructions before completing this space.

Material Added to This Work Give a brief, general statement of the material that has been added to this work and in which copyright is claimed. ▼

DEPOSIT ACCOUNT If the registration fee is to be charged to a Deposit Account established in the Copyright Office, give name and number of Account. Name ▼ Account Number ▼

N/A

7

CORRESPONDENCE Give name and address to which correspondence about this application should be sent. Name/Address/Apt./City/State/ZIP ▼

Lawrence R. Radanovic
 WATSON COLE GRINDLE WATSON, P.L.L.C.
 10th FLOOR, 1400 K STREET, N.W.
 WASHINGTON, D.C. 20005
 Area Code and Telephone Number ▶ 202 628 3600

Be sure to give your daytime phone number

8

CERTIFICATION* I, the undersigned, hereby certify that I am the

check only one ▼

- author
- other copyright claimant
- owner of exclusive right(s)

authorized agent of Jordan Outdoor Enterprises, Ltd.

Name of author or other copyright claimant, or owner of exclusive right(s) ▲

If the work identified in this application and that the statements made by me in this application are correct to the best of my knowledge.

Typed or printed name and date ▼ If this application gives a date of publication in space 3, do not sign and submit it before that date.

Lawrence R. Radanovic Date▶ 10/26/99

Handwritten signature (X) ▼
Lawrence R. Radanovic

All certificates of registration will be mailed in window envelope

Name ▼	Lawrence R. Radanovic
	Watson Cole Grindle Watson, P.L.L.C.
Number/Street/Apt. ▼	10th Floor, 1400 K Street, N.W.
City/State/ZIP ▼	Washington, D.C. 20005

YOU MUST

- Complete all necessary spaces
- Sign your application in space 8

SEND ALL FEES/COPIES IN THE SAME PACKAGE

1. Application form
2. Nonrefundable \$20 filing fee in check or money order payable to Register of Copyrights
3. Deposit material

MAIL TO

Register of Copyrights
 Library of Congress
 Washington, D.C. 20559-6000

9

17 U.S.C. § 506(a): Any person who knowingly makes a false representation of a material fact in the application for copyright registration provided for by section 409, or in any written statement filed in connection with the application, shall be fined not more than \$2,500.



PŘÍKLAD: BP





BP Gas

PRODEJ PROPAN BUTANU

autorizovaný
distributor

ceník

2 kg

10 kg

33 kg

LT
S.r.o

Marathon

Výsledky dotazu Rešerše OZ (ÚPV, OHIM, WIPO)

Údaje byly získány dne 23.7.2007. Na základě dat ze dne (poslední aktualizace DB): ÚPV 22.7.2007 18:14 OHIM 16.7.2007 00:00 WIPO 19.7.2007 00:00.
97 z 130

Zdroj: OHIM
(210) Číslo přihlášky: 3778669
(540) Reprodukce:

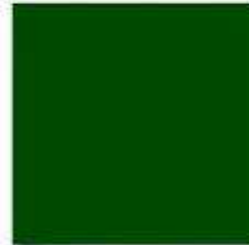

(526) Omezení o prvek: Registration of the subject mark shall give no right to the exclusive use of the colour green as applied to pumps, nozzles and hoses used for delivery of unleaded petrol.

(511) Třídy výrobků a služeb: 4, 37, 39, 43
(531) Obrazové třídy: 26.4.1, 29.1.3
(220) Datum podání přihlášky: 19.04.2004 EU
Seniorita: BX: A 07.05.1991 Whole Accepted
Registration: 502608 07.05.1991
Filing: 763468
FR: A 12.05.1998 Whole Accepted
Registration: 96732057 12.05.1998
Filing: 96732057
GB: A 20.07.2000 Partial Accepted
Registration: 2240552C 20.07.2000
Filing: 2240552C

(730) Přihlašovatel/vlastník: BP p.l.c., BP p.l.c., 1 St James's Square, London, SW1Y 4PD, Velká Británie
(812) Země původu: Velká Británie
(740) Zástupce: BP GROUP TRADE MARKS, 20 Canada Square, Canary Wharf, London, E14 5NJ, Velká Británie

(501) Barevná
(558) Barvy: EN Green - Pantone 348C.

Stav dokumentu: Zpěvetěžitá přihláška
Druh: Barva

(510) Seznam výrobků a služeb: EN 4 Oils and greases, lubricants, fuels, transmission oils, hydraulic oils,
37 Vehicle wash services, tyre inflation services and motor vehicle fuelling services; vehicle service stations incorporating fuelling facilities; petrol stations.
39 Distribution of and delivery of fuels, air and water, all for use in motor vehicles.
43 Cafeteria services, snack bar services and take-away food services.

[Předchozí](#)
[Zpět na hitlist](#)
[Další](#)

Výsledky dotazu Rešerše OZ (ÚPV, OHIM, WIPO)

Údaje byly získány dne 23.7.2007. Na základě dat ze dne (poslední aktualizace DB): ÚPV 22.7.2007 16:14 OHIM 16.7.2007 00:00 WIPO 19.7.2007 00:00.

11 z 42

Zdroj: OHIM
(210) Číslo přihlášky: 468165
(540) Reprodukce:



(511) Třída výrobků a služeb: 9, 35
(531) Obrazové třídy: 1.15.24, 20.5.16, 24.1.15
(220) Datum podání přihlášky: 10.02.1997 EU
(320) Datum příva přednosti: 18.12.1996
(310) Číslo prioritní přihlášky: 320957
(330) Země priority: PT
(442) Datum zveřejnění přihlášky: 31.05.1999 EU
(151) Datum zápisu: 25.02.2000 EU
(730) Přihlašovatel/vlastník: BP p.l.c., BP p.l.c., 1 St James's Square, London, SW1Y 4PD, Velká Británie
(812) Země původu: Velká Británie
(740) Zástupce: BP GROUP TRADE MARKS, 20 Canada Square, Canary Wharf, London, E14 5NU, Velká Británie
(591) Barevná
(508) Barvy: DE Grün, blau und gelb.
EN Green, blue and yellow.
FR Vert, bleu et jaune.
Stav dokumentu: Registrovaná OZ - registrace zveřejněna
Druh: Obrazová
(510) Seznam výrobků a služeb: FR 9 Cartes pour archivage électronique, optique ou magnétique de données, pour utilisation en guise de cartes de fidélité, lecteurs et encodeurs pour ces cartes.
35 Gestion des programmes de fidélité, d'encouragement ou de promotion.
EN 9 Cards for electronic, optical or magnetic storage of data for use as customer loyalty cards, card readers and encoders for such cards.
35 Management of customer loyalty, incentive or promotional schemes.
DE 9 Karten für die elektronische, optische oder magnetische Datenspeicherung zur Verwendung als Kundenkarten, Kartenleser und Kodierer für diese Karten.
35 Management von Kundentreue-, Prämien- oder Verkaufsförderungsprogrammen.

[Předchozí](#) [Zpět na hlavní](#) [Další](#)

Výsledky dotazu Rešerše OZ (ÚPV, OHIM, WIPO)

Údaje byly získány dne 23.7.2007. Na základě dat ze dne (poslední aktualizace DB): ÚPV 22.7.2007 18:14 OHIM 16.7.2007 00:00 WIPO 19.7.2007 00:00.

1 z 1

Zdroj: OHIM
(210) Číslo přihlášky: 13359
(540) Reprodukce:



(526) Omezení o prvek:

Die Eintragung dieser Marke berechtigt nicht zur exklusiven Benutzung der Farbe Grün, wie sie für Pumpen, Düsen und Schläuche für die Abgabe von bleifreiem Benzin verwendet wird.

The registration of the subject mark shall give no right to the exclusive use of the colour green as applied to pumps, nozzles and hoses used for the delivery of unleaded petrol.

L'enregistrement de la marque en question ne donne aucun droit d'utilisation exclusive de la couleur verte telle qu'appliquée sur les pompes et tuyaux destinés à la distribution d'essence sans plomb.

(511) Třidy výrobků a služeb:

4, 37

(531) Obrazové třídy:

7.1.15

(220) Datum podání přihlášky:

01.04.1996 EU

(442) Datum zveřejnění přihlášky:

26.12.2000 EU

(151) Datum zápisu:

01.06.2001 EU

(730) Přihlašovatel/vlastník:

BP p.l.c., BP p.l.c., 1 St James's Square, London, SW1Y 4PD, Velká Británie

(812) Země původu:

Velká Británie

(740) Zástupce:

BP GROUP TRADE MARKS, 20 Canada Square, Canary Wharf, London, E14 5NU, Velká Británie

(591)

Barevná

(558) Barvy:

DE Grün und gelb.

EN Green and yellow.

FR Vert et jaune.

Popis:

DE Besteht aus den Farben Grün und Gelb, wie auf der Außenfläche der Verkaufsräumlichkeiten angebracht.

EN The mark consists of the colours green and yellow as applied to the exterior surface of the premises used for the sale of the goods and services.

FR La marque se compose des couleurs verte et jaune telles qu'elles figurent sur la surface extérieure des locaux destinés à la vente de biens et de services.

Stav dokumentu:

Registrovaná OZ - registrace zveřejněna

Druh:

Barva

(510) Seznam výrobků a služeb:

FR 4 Huiles et graisses; lubrifiants; combustibles; huiles de transmission, huiles hydrauliques; tous les produits précités compris dans la classe 4.

37 Lubrification, entretien, nettoyage et réparation de véhicules; traitement antirouille des véhicules; lavage de véhicules; stations services pour véhicules; réparation de rembourrages de véhicules; montage et réparation de pneus de véhicules; tous les services précités compris dans la classe 37.

EN 4 Oils and greases; lubricants; fuels; transmission oils, hydraulic oils; all included in class 4.

37 Vehicle lubrication, maintenance, cleaning and repair; anti-rust treatment for









Výsledky dotazu Rešerše OZ (ÚPV, OHIM, WIPO)

Údaje byly získány dne 23.7.2007. Na základě dat ze dne (poslední aktualizace DB): ÚPV 22.7.2007 18:14 OHIM 16.7.2007 00:00 WIPO 19.7.2007 00:00.

Dotaz: ((MAJX=BP) AND ZDRK in ('U','O','W','E') AND BAREVA AND DRUH in ('P','E') AND SKUP in (6,51,52,111) AND DRUH=5'

Nalezeno záznamů: 9 Zobrazují se záznamy: 1 až 9

Hled

C. přihl.	Obrázek	C. přihl.	Obrázek
13359		13359	
13367		133756 218191	
113757 218192		635649	
152211 233658		153445 240439	
3757473			

1

Přejít

Zpět na formulář

Copyright © 2002-2007 DELTAX Systems ALL Rights Reserved.

http://isdvapl.upv.cz/pls/portal30/portal30_portlets_ozall_in.vysledek

23.7.2007

Výpis z Databáze průmyslových vzorů s účinky na území ČR

(Detail spisu)

Údaje byly získány dne 9.7.2007. Na základě dat ze dne (poslední aktualizace DB) 8.7.2007 20:00.

1 z 1

(11) Číslo zápisu: 30879
 (15) Datum zápisu: 24.04.2002
 (45) Datum zveřejnění: 24.04.2002
 (21) Číslo přihlášky: 2001-33471
 (54) Název: Informační sloup
 (51) Zařídění Locamské: 20-03
 (22) Datum podání přihlášky: 13.09.2001
 (320) Datum práva přednosti: 14.03.2001
 (310) Číslo prioritní přihlášky: 29/138,468
 (330) Země priority: US
 Číslo věstníku publikace: 2002/06
 (73) Vlastník: BP P.L.C., London, GB
 (72) Původce: O'Brien Michael J., Naperville, IL, US
 Antista Thomas, Lilburn, GA, US
 Fairclough Thomas, Grayson, GA, US
 (74) Zástupce: Zelený Pavel JUDr., Hálkova 2, Praha, 12000, CZ
 (28) Počet vzorů při zápisu: 1
 Stav řízení: Platný dokument
 Průmyslový vzor obnoven do: 13.09.2011
 Vyobrazení:



1.1

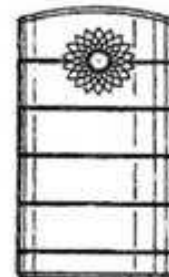

1.2



1.3

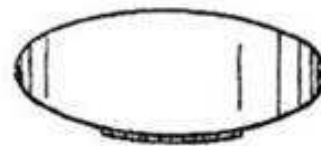

1.4

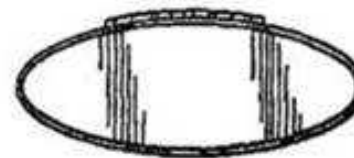

1.5



Copyright © 2002-2007 DELTAX Systems ALL Rights Reserved.

Výpis z Databáze průmyslových vzorů s účinky na území ČR

(Detail spisu)

Údaje byly získány dne 9.7.2007. Na základě dat ze dne (poslední aktualizace DB) 8.7.2007 20:00.

1 z 1

(11)	Číslo zápisu:	27773
(15)	Datum zápisu:	02.06.1996
(45)	Datum zveřejnění:	02.06.1996
(21)	Číslo přihlášky:	1997-30181
(54)	Název:	Nádoba s uzávěrem
(51)	Zatřídění Locarnské:	09-02
(22)	Datum podání přihlášky:	10.06.1997
(320)	Datum práva přednosti:	28.05.1997
(310)	Číslo prioritní přihlášky:	2066124
(330)	Země priority:	GB
	Číslo věstníku publikace:	1998/07
(73)	Vlastník:	BP OIL INTERNATIONAL LIMITED, London, GB
(72)	Původce:	Dhamrongrat Varavut, Samutprakan, TH
(74)	Zástupce:	Čermák Karel Dr., Národní 32, Praha 1, 11000, CZ
(28)	Počet vzorů při zápisu:	1
	Stav řízení:	Platný dokument
	Průmyslový vzor obnoven do:	10.06.2012
	Vyobrazení:	



1.1

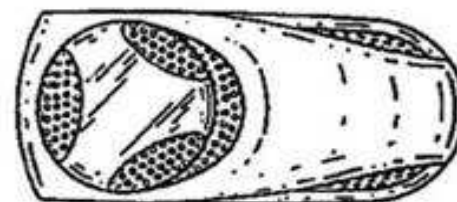

1.2



1.3

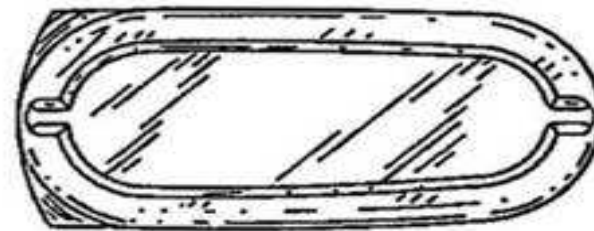

1.4



1.5



1.6



1.7.

Zobrazit detail

Přehled položek kresby

Copyright © 2002-2007 DELTAX Systems ALL Rights Reserved.

Možete tím vy



RAJEC®

Patentované přírodou

Pramenitá voda

1,5 l

sýtená

Názov laboratória / Název lab

Celkové množst
Celkové množst
Z

Uchovajte v c

šahom minerálo
mas a preto je
šim zdrojom ve
Uprostred pane
try se rodí ž
Rajec. Začene ž
a dává pocit ro
Díky svému slo
hem minerálů n
a proto je tím n
jem tekutin na k



stovni

MRAVNÍ ZÁKLADY SOUKROMÝCH PRÁV

- **Souběh a prolínání mravnosti a právnosti**
- **Zlatá pravidla (*aureae regulae*) soukromého práva:**
 1. **neplatnost** soukromoprávních jednání přičících se dobrým mravům; § 39 o. z.
 - ↳ **závazek vydat bezdůvodné obohacení**
z neplatného soukromoprávního jednání; § 451 an. o. z.
 2. **zákaz výkonu** soukromých práv v rozporu s dobrými mravy; § 3 odst. 1 o. z.
 3. **závazek nahradit** škodu úmyslným jednáním proti dobrým mravům; § 424 o. z.

JUDIKATURA: Provize

Uplatnění nároku na zprostředkovatelskou odměnu

za zprostředkování uměleckého zaměstnání v cizině

za stavu, kdy právní předchůdce nárokovatele pouze těžil

ze svého někdejšího monopolu zprostředkování umělecké činnosti ve vztahu k cizině, aniž se o získání uměleckého zaměstnání přičinil, je výkonem práva, který je v rozporu s dobrými mravy

JUDIKATURA:

Výkon známkového práva

*(...) i užití zapsané ochranné známky může být
jednáním*

*proti dobrým mravům soutěže a tedy jednáním
nekalým.*

*Za užití v uvedeném smyslu je třeba považovat
nikoli jen*

*označování výrobků ochrannou známkou, užitím
jsou rovněž*

*i úkony majitele ochranné známky, v nichž se o
zapsanou*

*ochrannou známkou opírá, známkou argumentuje a
z titulu*

JUDIKATURA: Koncert

K povinnosti organizátora hudebních koncertů náleží postupovat s přiměřenou pečlivostí ohledně nebezpečí poškození sluchu, které návštěvníkům koncertu hrozí v důsledku nadměrné hlasitosti uváděné hudební produkce.

Rozs. Spol. soud. dv. v Karlsruhe z 13. 3. 01, sp. zn. VI ZR 142/00, cit. Linhart/Hladký, Práv. rozhl., 2001/8, s. 292 – 293;

srv. v čes. právu generální protiškodní klausuli §²¹⁴

MRAVNÍ SMYSL A SMYSL PRO KRÁSU

- **Mravní smysl**

= schopnost rozeznávat **dobro a zlo**

např. šikanu nájemce bytu pronajímatelem

- **Smysl pro krásu**

= schopnost rozeznávat **krásu a ošklivost**

soulad a souzvuk:

např. umělecké dílo, vzhled výrobku nebo obalu

výrobku (design) = průmyslový (vkusový) vzor

OCHRANNÉ ZNÁMKY

ÚŘAD PRŮMYSLOVÉHO VLASTNICTVÍ

Databáze obsahuje národní ochranné známky (ÚPV), mezinárodní ochranné známky (WIPO) s designací ČR a EU a komunitární ochranné známky (OHIM).

Data ÚPV jsou aktuální ke dni: 29.4.2007

Data WIPO jsou aktuální ke dni: 26.4.2007

Data OHIM jsou aktuální ke dni: 28.2.2007

Zdroj WIPO-CZ
(540) Reprodukce/Znění OZ



WELEDA

(811) Číslo zápisu **663674**

(511) Třídy výrobků a služeb **3, 5, 10, 16, 30, 32, 41, 42**

(531) Vídeňské obrazové třídy **26.11 ; 26.11.3 ; 26.13 ; 26.13.25 ; 27.5 ; 27.5.1**

Datum práva přednosti: **23.05.1996**

(320) přednosti: **23.05.1996**

(310) Číslo prioritní přihlášky: **431426**

(330) přihlášky: **CH**
Země priority:

(151) Datum zápisu **01.10.1996**
Datum oznámení pro CZ **12.12.1996**

(180) Datum konce platnosti **01.10.2016**

(730) Přihlašovatel/vlastník **Weleda Trademark AG**
Dychweg 14
CH-4144 Arlesheim CH

(812) Země původu **CH**

(740) Zástupce **Brandmark GmbH**
Dufourstrasse 5
CH-4052 Basel CH

Stav **Platný dokument**

Druh **Kombinovaná**

(510) Seznam výrobků a služeb **3** **Préparations cosmétiques; parfumerie; huiles essentielles; savons; lotions pour cheveux; dentifrices.**

5 **Produits pharmaceutiques et hygiéniques; substances**

diététiques à usage médical, aliments pour bébés.

- 10 Appareils et instruments chirurgicaux.
- 16 Papier et produits de l'imprimerie (compris dans cette classe).
- 30 Bonbons.
- 32 Jus de fruits, jus de légumes (boissons), jus de plantes (boissons).
- 41 Activités culturelles; enseignement et éducation.
- 42 Traitement thérapeutique.

Transakce ovlivňující [ENN] stav: 6 - Registration
stav v CZ CH

(450) 1996/18 Gaz, 31.01.1997

(831) AT - BX - CN - CZ - DE - EG - ES - FR - HU - IT - LI - LV -
PL - PT - RO - RU - SI - SK - SM

(580) regedat: 01.10.1996

(580) regrdat: 28.11.1996

(580) notdate: 12.12.1996

[REN] stav: 6 - Renewal

WO

(450) 2006/41 Gaz, 16.11.2006

(831) AT - BX - CN - CZ - DE - EG - ES - FR - HU - IT - LI - LV -
PL - PT - RO - RU - SI - SK - SM

(580) regedat: 01.10.2006

(580) regrdat: 10.10.2006

(580) notdate: 26.10.2006

UPOZORNĚNÍ

Tento výpis má pouze informativní charakter a údaje pro jeho vytvoření byly získány na síti Internet.

Domníváte-li se, že obsahuje chyby, obraťte se prosím na Úřad průmyslového vlastnictví.

Údaje byly získány na <http://www.upv.cz> dne 29.04.2007 20:56

ÚSTAVNÍ ZÁKLADY SOUKROMÉHO PRÁVA

- **Subjektivní ústavní práva občana**
= státem zformalizovaná přirozená práva člověka

- **Přímá působnost v poměrech:**
 1. soukromých, *např. právo na stávkou, na spravedlivou odměnu za práci aj.*
 2. veřejných, *srv. právo na soudní ochranu*



- **Právo na lidskou důstojnost, osobní čest, dobrou pověst a jméno**
čl. 10/1 LZPS
- **Právo vlastnit majetek hmotný i nehmotný**
čl. 11/1
- **Právo k výtvorům uměleckým, vědeckým a technickým**
čl. 34/1

MEZINÁRODNÍ ZÁKLADY LIDSKOPRÁVNÍ

- **Právo požívat plodů umění**
čl. 27/2 Všeobecné deklarace lidských práv (1948)
- **Kulturní právo požívat ochrany morálních a materiálních zájmů vyplývajících z vědecké, literární nebo umělecké tvorby**
čl. 15/1c Mezinárodního paktu o hospodářských, sociálních a kulturních právech (1966), (č. 120/76 Sb.)



■ **Právo pokojně užívat svůj majetek**

čl. 1 *Dodatkového protokolu k Úmluvě o ochraně lidských práv a základních svobod (1950)*

(č. 209/92 Sb.)

TVORBA

- **Tvůrčí volnost**
míra tvůrčí volnosti při posuzování
povahy předmětu
✗ **předurčenost** technickou funkcí
- **Právovědný test pojmových znaků
výtvoru**
✓ soustava právovědných testů



■ Tvůrčí činnost

1. umělecká
2. vědecká
3. vývojová
4. vynálezecká
5. jiná technická
6. [zlepšovatelská]
7. šlechtitelská

■ Pouhá odborná dovednost

1. údržbářská
2. opravářská
3. restaurátorská
4. právnická aj.



■ Tvůrčí činnost bez ohledu na právní režim:

1. z volné ruky (nabídkově)
2. zakázkově (na objednávku)
3. soutěžně
4. zaměstnanecky
5. služebně,

příčemž však právní režim má právní důsledek
na **soukromoprávní status výtvoru**,

srv. např. zaměstnanecké dílo či podnikový vynález

VÝTVOR

- **Plod ducha** (lidské osobnosti); *création de l'esprit*
popř. s účastí rozumu
- 1. umělecké dílo
- 2. vědecké dílo
- 3. vyvinutý vzhled výrobku
- 4. vynález
- 5. jiné technické řešení
- 6. [zdokonalení nebo řešení bezpečnosti práce nebo životního prostředí]
- 7. vyšlechtěná odrůda rostliny



1. **jedinečný** (neopakovatelný), *např. autorské dílo*, srv. právní doktrínu **autorskoprávní individuality**
2. **původní** (vlastní); postačuje u *počítačových programů, fotografií a autorských databází*, srv. právní doktrínu **autorskoprávní původnosti**
3. **individuální**, viz *odlišný celkový dojem vzhledu výrobku u průmyslového vzoru*
4. **shodný**, opakovatelný, *např. vynález*
 - ✗ právo přednosti (formální priorita)





- **Původní výtvar**

autorem vynaložený vlastní čas, úsilí,
dovednost a práce (*skill and labour*)

srv. UK copyright

srv. zboží podle práva proti nekalé soutěži

Koš ADR.eu - Obsah Internetové bankovníctví GE Interneto... DUŠEVNÍ VLASTNICTVÍ OSOBNÍ VĚCI DOKUMENTY ČLÁNKY KLIENTI AKADEMICKÉ PROFESE

ento počítač VĚDECKÉ TESTY VÝUKA OP

Zoner Photo Studio 8 Konec papírov... Právní otázka profesury ... Náboženství a duševní via... Přirozené základy s... ROZKLADY A NÁLEZY VÝUKA PDV

My Phones EXTRA FOTO VIDEO

Sítová připojení VOLNY SquirrelMail - Login Pošta Vítejte do Horde Internet Explorer Microsoft Word ŠABLONY FOTO

RecordNow! Vyměnitelný disk (E) POWER POINTS

Microsoft Windows XP Home Edition Velká kniha slovníků...

Dopřívání - sjetí a podnikání

KONGERCE.pdv FI - PDV

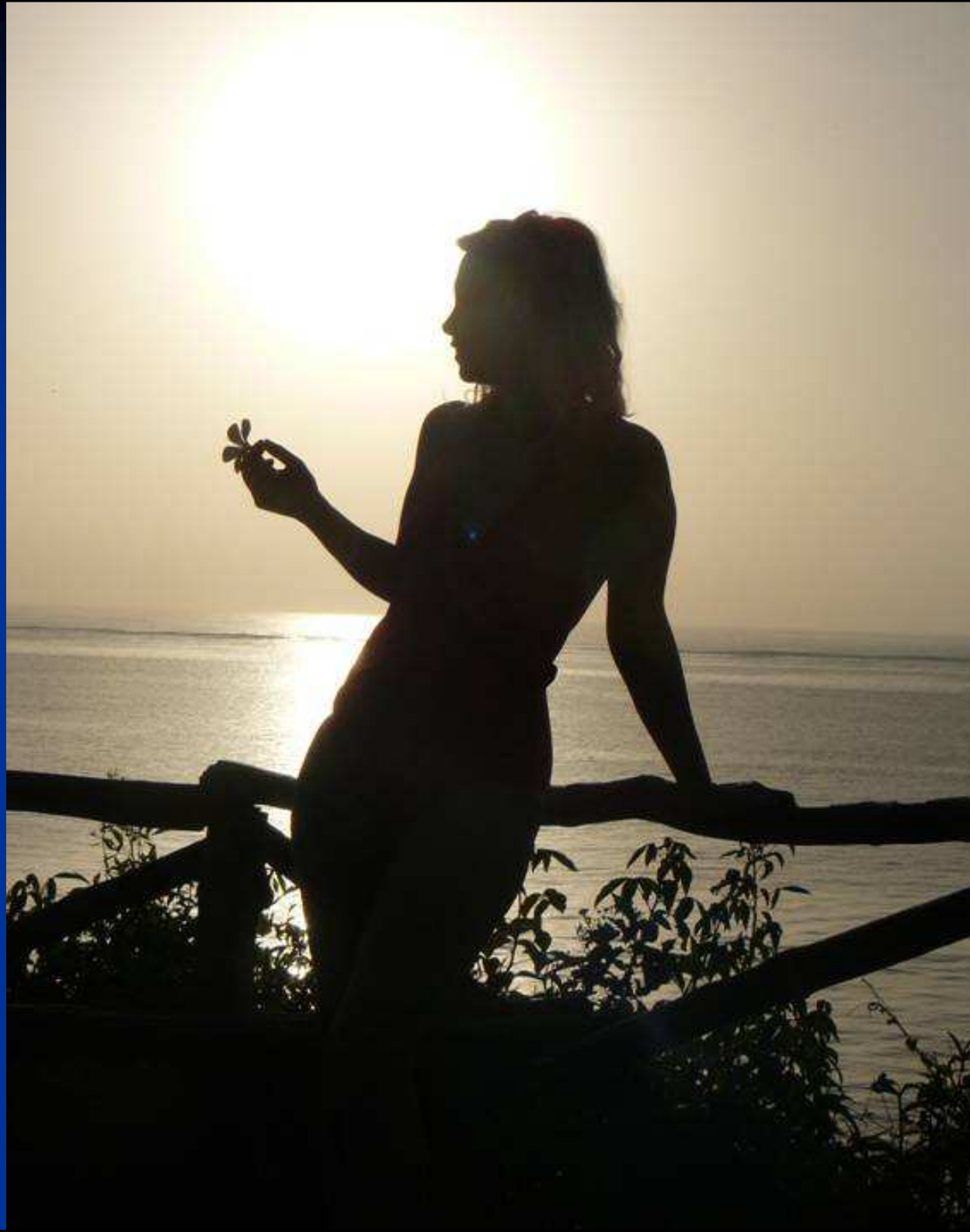









FDC

LUDWIG MIES VAN DER ROHE





- **Seznam světového dědictví,
vedený UNESCO v Paříži**

Úmluva o světovém kulturním a přírodním dědictví (1972)

(č. 159/91 Sb.)







Fabiánka I
Zim-Müller

177

177



Vila No. 11-02



Zastavěná plocha	170,00 m ²
Užitná plocha	378,61 m ²
Obestavěný prostor	1634 m ³
Výška hřebene	8,80 m
Sklon střechy	25°
Obytné místnosti	9



Vila No. 12-02



Zastavěná plocha	283,00 m ²
Užitná plocha	207,50 m ²
Obestavěný prostor	1270 m ³
Výška hřebene	4,50 m
Sklon střechy	10°
Obytné místnosti	5



Autorská práva: Ing. arch. Lubomír Šířka.
Bez souhlasu je výroba kopií, šíření a jakékoliv používání tohoto architektonického návrhu zakázáno.





REŠERŠNÍ DATABÁZE PRŮMYSLOVÝCH VZORŮ

ÚŘAD PRŮMYSLOVÉHO VLASTNICTVÍ

Poslední aktualizace 20.10.2004 23:00.

Databáze obsahuje národní průmyslové vzory zapsané do rejstříku- bibliografie a vyobrazení od č. zápisu 3500.

- (21) Číslo přihlášky: **1996-29233**
(11) Číslo zápisu: **27019**
(22) Datum podání přihlášky: 05.06.1996
(15) Datum zápisu: 26.08.1997
(54) Název: **Přední maska osobního automobilu**
(73) Vlastník: ŠKODA AUTO A. S., Mladá Boleslav, CZ
(72) Původce: van Braeckel Dirk, Praha, CZ
(51) Zatřídění 12-16
(Locarnské/národní):
(45) Datum zveřejnění: 26.08.1997
(28) Počet vzorů při zápisu: 1
(55) Vyobrazení:

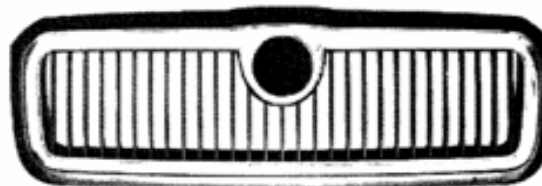

1 . 1

UPOZORNĚNÍ

Tento výpis má pouze informativní charakter a údaje pro jeho vytvoření byly získány na síti Internet.
Domníváte-li se, že obsahuje chyby, obraťte se prosím na Úřad průmyslového vlastnictví.
Údaje byly získány na <http://www.upv.cz> dne 21.10.2004 16:25

Nápověda při problémech tisku češtiny

REŠERŠNÍ DATABÁZE PRŮMYSLOVÝCH VZORŮ

ÚŘAD PRŮMYSLOVÉHO VLASTNICTVÍ

Poslední aktualizace 20.10.2004 23:00.

Databáze obsahuje národní průmyslové vzory zapsané do rejstříku- bibliografie a vyobrazení od č. zápisu 3500.

(21) Číslo přihlášky: **1989-22143**

(11) Číslo zápisu: **21956**

(22) Datum podání
přihlášky: 16.03.1989

(15) Datum zápisu: 17.04.1991

(54) Název: **Ozdobný disk kola vozidla**

(73) Vlastník: ŠKODA AUTO A.S., Mladá Boleslav, CZ

(72) Původce: Kindl Jaroslav ing., Mladá Boleslav, CS

(51) Zatřídění 12-15.02

(Locarnské/národní):

(45) Datum 17.04.1991

zveřejnění:

(28) Počet vzorů při 1

zápisu:

(55) Vyobrazení:

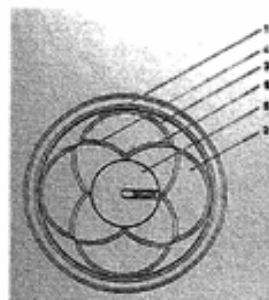

1 . 1

UPOZORNĚNÍ

Tento výpis má pouze informativní charakter a údaje pro jeho vytvoření byly získány na síti Internet.

Domnívate-li se, že obsahuje chyby, obraťte se prosím na Úřad průmyslového vlastnictví.

Údaje byly získány na <http://www.upv.cz> dne 21.10.2004 16:24

Nápověda při problémech tisku češtiny

PRÁVO PŘEDNOSTI

- **Právo přednosti** (priority) zapisovatelných práv průmyslového vlastnictví k:
 - ✓ **technickým výtvorům nebo označením**
= formální právo rejstříkové
- **Význam v povaze** technického výtvoru nebo označení, která mohou být **shodná**, a přitom na sobě **nezávisle vzniklá**; *např. shodné vynálezy nebo shodné známky výrobků*

Úřad průmyslového vlastnictví

Antonína Čermáka 2a, 160 68 Praha 6

Telefon: 220 363 111

Fax: 224 324 718

PŘIHLÁŠKA VYNÁLEZU

se žádostí o udělení patentu

č. jednací, datum podání, čas podání

Poručení o přejetí přihlášky vydáno

dne:

osobně / poštou

Třída

Referent

Kód

vyplně Úřad

1 Druh přihlášky

Přihláška národní

Přihláška PCT - národní fáze, číslo přihlášky PCT

Přihláška zahraniční

Přihláška vyloučená z původně podané PV číslo

2 Název vynálezu

3 PŘIHLAŠOVATEL (je-li více přihlašovatelů pokračujte na str. 2)

1. Příjmení
(obchodní firma)

Jméno

Ulice

Město

Stát

Telefon

IC

Datum narození

PSČ

Státní příslušnost

Fax

Počet přihlašovatelů

Přihlašovatel je i původce

ano ne

4 Zástupce přihlašovatele

Příjmení
(název)

Jméno

Ulice

Město

Telefon

PSČ

Fax

V případě generální plně moci uveďte číslo přikládané Úřadem

Číslo jednací zástupce

5 Seznam příloh

3x popis vynálezu

3x patentové návrhy

3x anotace

3x obrázky k anotaci

3x počet výkresů (v sadě)

1x doklad o nabytí práva
na patent

1x plná moc

1x potvrzení o deponování
mikroorganismů

1x žádost o úpravy průzkum

počet prioritních dokladů

počet dalších dokladů

Počet

doplňujících listů

6 Adresa pro doručování (vyplňuje se jen v případě, že jde o adresu odlišnou od adresy 3) nebo 4)

Příjmení
(název)

Jméno

Ulice

Město

Telefon

PSČ

Fax

3 PŘIHLAŠOVATEL (pokračování)

2. Příjmení (obchodní firma)				IC
Jméno				Datum narození
Ulice				
Město	PSC			Přihlašovatel je i původce
Stát	Státní příslušnost			<input type="checkbox"/> ano <input type="checkbox"/> ne

2. Příjmení (obchodní firma)				IC
Jméno				Datum narození
Ulice				
Město	PSC			Přihlašovatel je i původce
Stát	Státní příslušnost			<input type="checkbox"/> ano <input type="checkbox"/> ne

4. Příjmení (obchodní firma)				IC
Jméno				Datum narození
Ulice				
Město	PSC			Přihlašovatel je i původce
Stát	Státní příslušnost			<input type="checkbox"/> ano <input type="checkbox"/> ne

5. Příjmení (obchodní firma)				IC
Jméno				Datum narození
Ulice				
Město	PSC			Přihlašovatel je i původce
Stát	Státní příslušnost			<input type="checkbox"/> ano <input type="checkbox"/> ne

7 Právo přednosti podle mezinárodní smlouvy

Počet uplatněných práv přednosti	<input type="checkbox"/>			Číslo patentových nároků, ke kterým se dané právo přednosti vztahuje
Datum podání přihlášky	Číslo přihlášky	Stát / Území		
①				
②				
③				

8 Jedná se o podnikový vynález

ano ne

9 Počet patentových nároků celkem

10 Nabídka licence

ano ne

11 PŮVODCE

1. Příjemci		Počet původců <input type="text"/>
Jméno		
Ulice		
Město	PSC	
Stát	Státní příslušnost	
2. Příjemci		
Jméno		
Ulice		
Město	PSC	
Stát	Státní příslušnost	
3. Příjemci		12 Místo pro vyznačení způsobu platby
Jméno		
Ulice		
Město	PSC	
Stát	Státní příslušnost	
4. Příjemci		Správní poplatek je splatný při podání přihlášky a je placen*:
Jméno		V pokladně ÚPV
Ulice		Převodem z účtu
Město	PSC	Poštovní poukázkou
Stát	Státní příslušnost	Kočkám - zde nalepit
5. Příjemci		* Nehodící se škrtněte!
Jméno		
Ulice		
Město	PSC	
Stát	Státní příslušnost	
Potvrzuji pravdivost a úplnost shora uvedených údajů a žádám o udělení patentu	 podpis přiznatelky nebo jeho zástupce (případně razítko úředních osob)

ČESKÁ
REPUBLIKA

(19)

ÚŘAD
PRŮMYSLVÉHO
VLASTNICTVÍ

(21) Číslo přihlášky: 1424-91

(22) Přihlášeno: 15. 05. 91

(40) Zveřejněno: 18. 11. 92

(47) Uděleno: 27. 10. 94

(24) Ozámeno udělení ve Vlastníku: 18. 01. 95

(13) Druh dokumentu: B6

(51) Int. Cl.⁵

B 24 B 7/10

B 24 B 23/08

(73) Majitel patentu:
Královopolská strojírna, s.p., Brno, CZ;(72) Původce vynálezu:
Bednář Lubomír, Brno, CZ;(54) Název vynálezu:
Zařízení na broušení těsnicích ploch
výměníků

(57) Anotace:

Se středovým dílem (19) jsou spojena brusné rameno (8), rameno (13) pohonu a opěrné rameno (14), svírající vzájemně úhel 120°. Tato ramena jsou opatřena prizmatickými koly (11) a pojezdovými koly (12), umístěnými na kruhové dráze (10), připevněné k vnějšímu obvodu trubkovnice (9). Na brusném ramenu (8) je připevněn motor (1), spojený převodem (23) s vřetenkem (2), na jehož hřídeli je brusný kotouč (3). Na ramenu (13) pohonu je uchycen elektromotor (16) se šnekovou převodovkou (15), na jejíž výstupní hřídeli je pastorek (17), který je v záběru s ozubeným věncem (18), pevně spojeným s kruhovou dráhou (10).

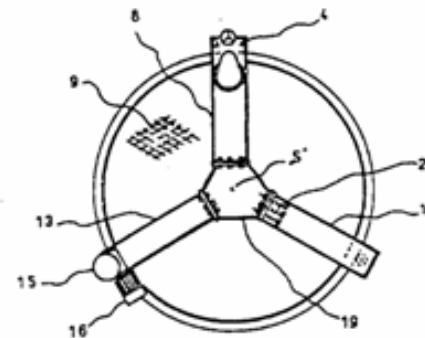

Zařízení na broušení těsnicích ploch výměníků

Oblast techniky

Vynález se týká zařízení na broušení těsnicích ploch výměníků, zejména v jaderných elektrárnách.

Dosavadní stav techniky

V jaderných elektrárnách dochází vlivem agresivního média ke korozi těsnicích ploch výměníků. Vzhledem k tomu, že výměníky nelze z technických důvodů demontovat a odvézt na opravu, musí se oprava provést přímo ve stísněných prostorách kobek v jaderných elektrárnách. Není známo žádné přenosné zařízení vhodné pro tento účel.

Podstata vynálezu

Uvedený problém řeší zařízení na broušení těsnicích ploch výměníků podle vynálezu, jehož podstata spočívá v tom, že se středovým dílem zařízení jsou spojena brusné rameno, rameno pohonu a opěrné rameno, svírající vzájemně úhel 120° . Tato ramena jsou opatřena prizmatickými koly a pojezdovými koly, umístěnými na kruhové dráze, připevněné k vnějšímu obvodu trubkovnice. Na brusném ramenu, které je se středovým dílem spojeno pevně, je připevněn motor, spojený převodem s vřeteníkem, na jehož hřídeli je brusný kotouč. Vřeteník je uchycen v prizmatickém vedení. S vřeteníkem je spojen axiální posuvný šroub s ručním kolem, ve směru kolmém na osu trubkovnice stavěcí šroub.

Na ramenu pohonu, které je se středovým dílem spojeno pevně, je uchycen elektromotor se šnekovou převodovkou, na jejíž výstupní hřídeli je pastorek, který je v záběru s ozubeným věncem, pevně spojeným s kruhovou dráhou.

Opěrné rameno je se středovým dílem spojeno přes tlačné pružiny, nasunuté na spojovacích šroubech s maticemi. Mezi středovým dílem a opěrným ramenem je funkční mezera.

Zařízení podle vynálezu je přenosné, může se namontovat na trubkovnici přímo v kobce jaderné elektrárny.

Přehled obrázků na výkresech

Na připojených výkresech je schematicky znázorněno zařízení podle vynálezu, kde na obr. 1 je celkový čelní pohled na trubkovnici s namontovaným zařízením, na obr. 2 je detailně zachycena brousící zařízení, na obr. 3 je znázorněn pohon, který umožňuje otáčivý pohyb celého zařízení kolem osy trubkovnice. Na obr. 4 je detail odpružení opěrného ramene.

Příklad provedení vynálezu

Se středovým dílem 12 jsou spojena brusné rameno 8, rameno 13 pohonu a opěrné rameno 14, svírající vzájemně úhel 120° . Brusné rameno 8 a rameno 13 pohonu jsou se středovým dílem 12 spojena pevně, opěrné rameno 14 je se středovým dílem 12 spojeno přes

CE 279116 50
tlačné pružiny 20, nasunuté na spojovacích šroubech 21 s maticemi 22. Mezi středovým dílem 19 a opěrným ramenem 14 je funkční meze-
ra $x = 4$ mm.

Na brusném ramenu 8 je připevněn motor 1, spojený převodem 23 s vřeteníkem 2, na jehož hřídeli je hrncový brusný kotouč 3. Vřeteník 2 je uchycen v prizmatickém vedení 4. S vřeteníkem 2 je spojen axiální posuvový šroub 5 s ručním kolem 6, ve směru kolném na osu trubkovnice 9 stavěcí šroub 7.

Brusné rameno 8, rameno 13 pohonu a opěrné rameno 14 jsou opatřena prizmaticky kolem 11 a pojezdovým kolem 12, které jsou umístěny na kruhové dráze 10, připevněné k vnějšímu obvodu trubkovnice 9 nezakreslenými šrouby.

Na ramenu 13 pohonu je uchycen elektromotor 16 se šnekovou převodovkou 15, na jejíž výstupní hřídeli je pastorek 17, který je v záběru s ozubeným věncem 18, pevně spojeným s kruhovou dráhou 10.

Vřeteník 2 včetně motoru 1 a hrncového brusného kotouče 3 se posouvá se směru osy trubkovnice 9 pomocí axiálního posuvového šroubu 5 s ručním kolem 6. Stavění ve směru kolném se provádí stavěcím šroubem 7.

Celé zařízení pojíždí prizmatickými koly 11 a pojezdovými koly 12 po kruhové dráze 10. Otáčení celého zařízení umožňuje elektromotor 16 se šnekovou převodovkou 15. Na výstupní hřídeli převodovky 15 je pastorek 17, který zabírá do ozubeného věnce 18, pevně spojeného s kruhovou dráhou 10.

Spojení opěrného ramene 14 se středovým dílem 19 přes tlačné pružiny 20 zajišťuje potřebnou tuhost celého zařízení.

Převod 23 může být tvořen například plochými řemeny, klínovitými řemeny, řetězy nebo ozubenými koly.

Hrncový brusný kotouč 3 může být nahrazen jiným druhem brusného kotouče.

Zařízení je určeno na broušení těsnicích ploch trubkovic, popřípadě jiných součástí podobného tvaru.

CZ 279116 B6

P A T E N T O V É N Á R O K Y

1. Zařízení na broušení těsnicích ploch výměníků, sestávající z pohonu a brousícího zařízení, v y z n a č u j í c í s e t í m, že se středovým dílem (19) jsou spojena brusné rameno (8), rameno (13) pohonu a opěrné rameno (14), svírající vzájemně úhel 120°, která jsou opatřena prizmatickými koly (11) a pojezdovými koly (12), umístěnými na kruhové dráze (10), připevněné k vnějšímu obvodu trubkovnice (9), na brusném ramenu (8), které je se středovým dílem (19) spojeno pevně, je připevněn motor (1) spojený převodem (23) s vřeteníkem (2), uchyceným v prizmatickém vedení (4), přičemž s vřeteníkem (2), na jehož hřídeli je brusný kotouč (3), je dále spojen axiální posuvový šroub (5), ve směru kolmém na osu rotace trubkovnice (9) je s vřeteníkem (2) spojen stavěcí šroub (7).
2. Zařízení na broušení těsnicích ploch výměníků podle nároku 1, v y z n a č u j í c í s e t í m, že na ramenu (13) pohonu, které je se středovým dílem (19) spojeno pevně, je uchycen elektromotor (16) se šnekovou převodovkou (15), na jejíž výstupní hřídeli je pastorek (17), který je v záběru s ozubeným věncem (18), pevně spojeným s kruhovou dráhou (10).
3. Zařízení na broušení těsnicích ploch výměníků podle nároku 1, v y z n a č u j í c í s e t í m, že opěrné rameno (14) je se středovým dílem (19) spojeno přes tlačné pružiny (20), nasunuté na spojovacích šroubech (21) s maticemi (22), mezi středovým dílem (19) a opěrným ramenem (14) je funkční mezera (x).

2 výkresy

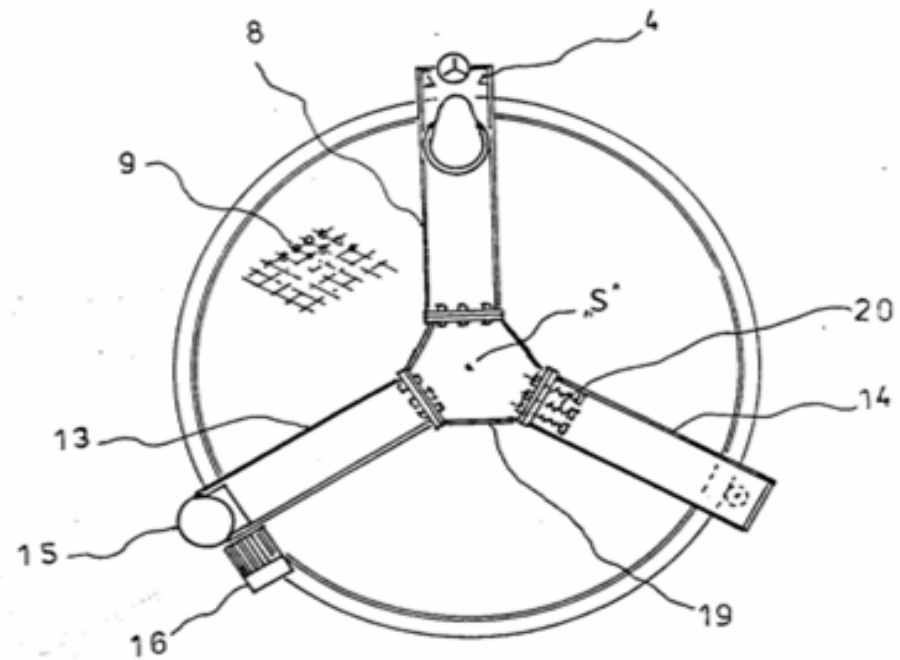

obr. 1

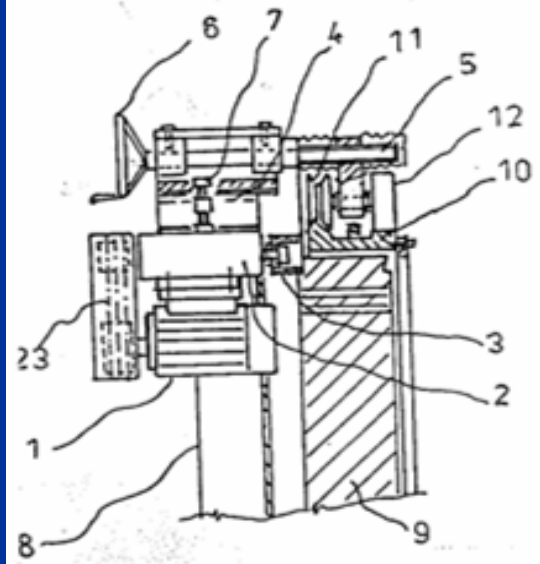

obr. 2

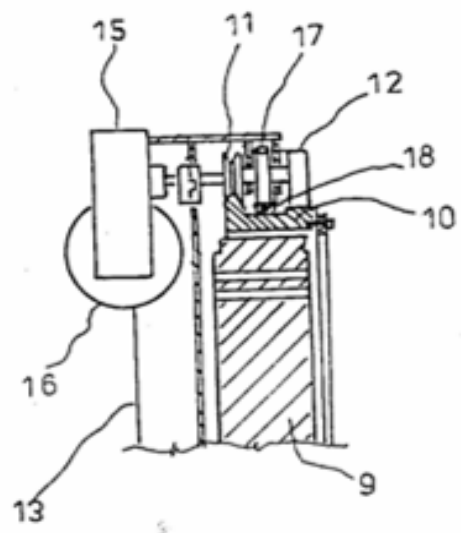

obr. 3

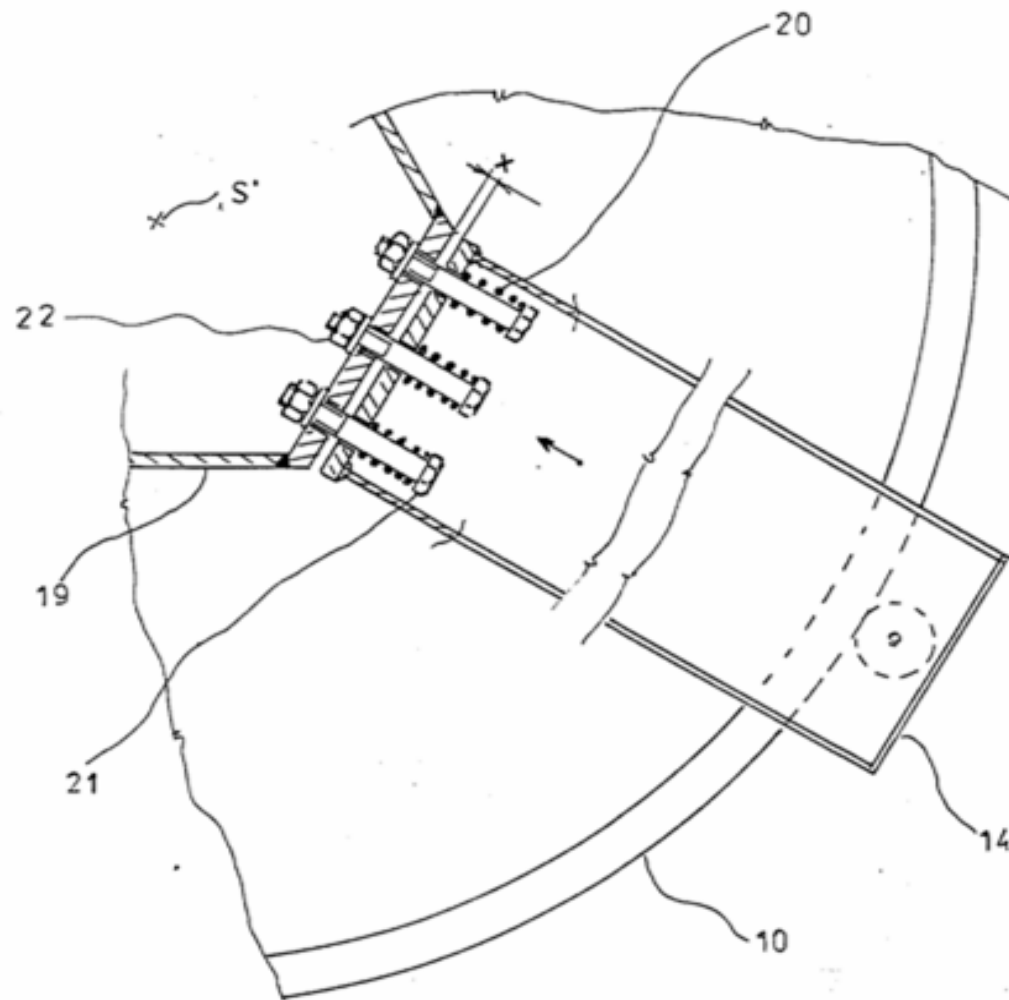

obr.4

Konec dokumentu

ČESKÁ REPUBLIKA

ÚŘAD PRŮMYSLOVÉHO VLASTNICTVÍ

PATENTOVÁ LISTINA



A handwritten signature in black ink, appearing to read 'Jakl', is written above the printed name.

Ing. Ladislav J a k l, CSc.
předseda
Úřadu průmyslového vlastnictví



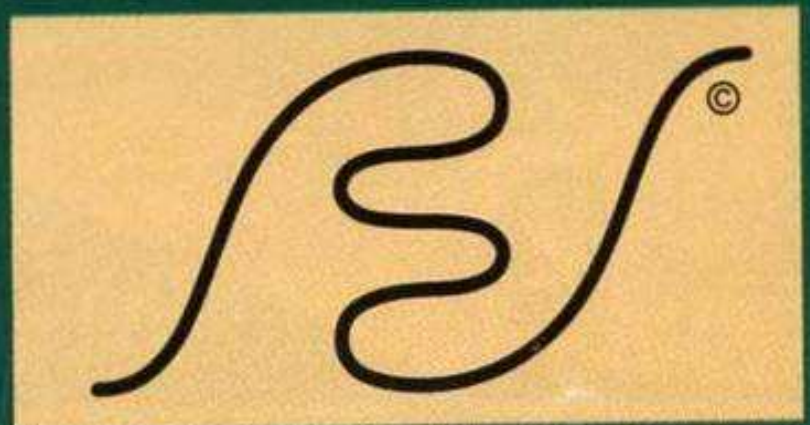

**Test pojmových znaků
literárního, jiného uměleckého nebo
vědeckého díla**



verze 1.1

Prohlášení shody

Test pojmových znaků literárního, jiného uměleckého nebo vědeckého díla,¹ rozuměno a dále též použito autorského díla,² odpovídá autorskoprávním požadavkům (autorskoprávním pojmovým znakům), které obecně na právní status autorského díla nebo zvlášť na právní status některého autorského díla kladou právní normy vyplývající z:

- a) *Bernské úmluvy o ochraně literárních a uměleckých děl z 9. září 1886, ve znění pařížské revize z 24. července 1971, vyhl. pod č. 133/1980 Sb., ve znění vyhl. pod č. 19/1985 Sb.*
- b) *Dobody o obchodních aspektech práv k duševnímu vlastnictví, přílohy 1C k Dobodě o zřízení Světové obchodní organizace, vyhl. pod č. 191/1995 Sb.*
- c) *Smlouvy Světové organizace duševního vlastnictví o právu autorském, vyhl. pod č. 33/2002 Sb. m. s.*
- d) *Smlouvy o založení Evropského společenství, vyhl. pod č. 44/2004 Sb. m. s. ,* jakož i z právních aktů z ní odvozených
- e) *českého zákona č. 121/2000 Sb., o právu autorském, o právech souvisejících s právem autorským a o změně některých zákonů (autorského zákona),³ ve znění zákonů č. 81/2005 Sb., č. 61/2006 Sb., č. 186/2006 Sb. a č. 216/2006 Sb.*

¹ Test byl zveřejněn roku 2005 pod původním názvem *Dotazník pojmových znaků autorských děl* a v prvotní podobě na portálu studentské komory Akademického senátu Právnické fakulty Masarykovy univerzity v Brně, přístupném v síti elektronických komunikací na adrese <http://www.skas.law.muni.cz>. Tiskem vyšla až revidovaná podoba 1.1, a to roku následující.

² Názvosloví kolísá na mezinárodní a vnitrostátní české úrovni. Právně doktrinárně se jeví označení „díla literární, jiná umělecká nebo vědecká“, jež používá i český autorský zákon č. 121/2000 Sb., jako nejpřesnější.

³ Podle předchozího českého autorského zákona č. 35/1965 Sb., ve znění pozdějších předpisů, viz *Telec, I.: Obecný dotazník k posouzení pojmových znaků děl podle autorského zákona. Bulletin advokacie, 1997, č. 5, s. 33 – 36.*

Položená autorskoprávní otázka

Pomocí testu má být zodpovězena následující autorskoprávní otázka věcného statusu (právní kvalifikace):

Tato otázka mi byla položena zadavatelem, jímž je:

Předložené podklady

Při posuzování zadané autorskoprávní otázky jsem vycházel z následujících podkladů:

Podklady mi byly předloženy _____

Za svá jsem vzal skutková tvrzení, obsažená ve shora uvedených podkladech, o jejichž věrohodnosti jsem neměl pochyb, a bez nichž by nebylo lze učinit závěr o právní otázce.

Hlediska

Východiskem dosažení autorskoprávního závěru mi byly následující skutečnosti (hlediska):

- a) skutkové okolnosti a jejich vzetí za své
- b) odborné posouzení skutečností, k nimž je třeba
- c) právní posouzení.

Použité metody

K zodpovězení autorskoprávní otázky jsem použil, kromě obecně uznávaných nebo právně přikázaných metod výkladu mezinárodních smluv nebo právních předpisů,

následující metody, vedoucí ke zjištění pojmových znaků autorského díla vyplývajících z právního řádu, a to:

- a) metodu uznání skutkových tvrzení
- b) metodu popisnou a rozlišovací
- c) logické metody odvození a rozboru
- d) metodu uměleckého nebo vědeckého vnímání
- e) metodu celkového hodnocení

1. Část údajová

- | | |
|------|---|
| 1.1 | Název díla |
| 1.2 | Autorství nebo spoluautorství díla (dílo pravojmenné, pseudonymní, anonymní; dílo jednoho autora nebo dílo spoluautorů) |
| 1.3 | Popis díla (všeobecný popis, část díla, včetně názvu a jmen postav, jednotlivá vývojová fáze, stav dokončení díla) |
| 1.4 | Rozsah, účel, význam díla ⁴ aj. |
| 1.5 | Dílo souborné a popis jeho prvků |
| 1.6 | Dílo původní nebo odvozené (překlad, úprava, hudební úprava nebo jiné tvůrčí zpracování původního díla) |
| 1.7 | Dílo zaměstnanecké nebo za něj považované |
| 1.8 | Dílo kolektivní |
| 1.9 | Dílo školní |
| 1.10 | Dílo audiovizuální nebo audiovizuálně užitě |
| 1.11 | Dílo na objednávku nebo soutěžní |
| 1.12 | Druh objektivně vnímatelné podoby vyjádření díla (např. elektronická aj.) a trvalost nebo dočasnost vyjádření |
| 1.13 | Popis věci (nosiče), jíž, v níž nebo na níž je dílo vnímatelně vyjádřeno |
| 1.14 | Doba vzniku díla |
| 1.15 | Stav zveřejnění díla |

⁴ Skutečnosti bez vlivu na pojmové znaky autorského díla; výslovně viz § 2 odst. 1 českého autorského zákona č. 121/2000 Sb.

- 1.16 Stát původu díla
- 1.17 Stav zápisu díla v rejstříku předmětů ochrany, vedeném příslušným kolektivním správcem majetkových práv autorských
- 1.18 Doba trvání event. majetkových práv autorských
- 1.19 Jiné k popisu díla

- 1.20 Údaje o autorovi nebo spoluautorech
- 1.21 Stav zápisu autorství nebo spoluautorství díla v rejstříku předmětů ochrany, vedeném příslušným kolektivním správcem majetkových práv autorských
- 1.22 Jiné k autorovi nebo spoluautorům
- 1.23 Údaje o zaměstnavateli u díla zaměstnaneckého nebo o osobě považované za zaměstnavatele u díla považovaného za dílo zaměstnanecké
- 1.24 Údaje o objednateli nebo vyhlášovatelí soutěže u díla na objednávku nebo soutěžního
- 1.25 Údaje o vykonavateli event. majetkových práv autorských a o právním důvodu tohoto výkonu
- 1.26 Údaje o postupnicích licencí, o nabyvatelích oprávnění z licence nebo podlicence nebo o postupnicích práva výkonu event. majetkových práv autorských k dílu zaměstnaneckému nebo za něj považovanému a o jejich oprávněních

2. Část znaková

- 2.1 Věcné (funkční, technické, estetické) prvky, předurčené povahou díla
- 2.2 Věcnými prvky ponechaný volný tvůrčí prostor a jeho využití autorem nebo spoluautory (možnost osobitého tvůrčího ztvárnění)
- 2.3 Umělecké nebo vědecké prvky, vyplývající z volného tvůrčího prostoru
- 2.4 Popis uměleckých nebo vědeckých výrazových prostředků, jimiž je dílo vyjádřeno

- 2.5 Zdroje autorova čerpání [umělecká nebo vědecká představivost (imaginace), umělecký nebo vědecký popud (inspirace), umělecké nebo vědecké vnuknutí (intuice)] nebo zdroje tohoto čerpání jednotlivých spoluautorů
- 2.6 Zvláštní osobní vlastnosti autorovy nebo jednotlivých spoluautorů, vedoucí ke vzniku díla
- 2.7 Poměr mezi věcnými prvky a prvky uměleckými nebo vědeckými

- 2.8 Druh tvůrčí činnosti autorova nebo spoluautorů, vedoucí ke vzniku díla
- 2.9 Druh jiné činnosti, využití autorem nebo spoluautory ke vzniku díla
- 2.10 Poměr mezi vynaloženou tvůrčí činností a činností jinou

- 2.11 Povaha výtvoru (výsledku tvůrčí činnosti autora nebo spoluautorů)
- a) jedinečná (jiným neopakovatelná)
 - aa) jedinečná co do způsobu výběru nebo uspořádání obsahu (u díla souborného)
 - b) původní (vlastní duševní výtvor), (u počítačového programu, fotografie nebo u literární, jiné umělecké nebo vědecké databáze)

- 2.12 Vystižení toho, co je dílem vyjádřeno (vyjádření obsahu)
- a) zvláště vystižení vyjádřeného vědeckého poznatku, a to z hlediska správnosti logického zdůvodnění a jeho přezkoumatelnosti, novosti, uspořádanosti, podstatnosti a použití výzkumného postupu
- 2.13 Vyjádření autorova smyslu pro krásu umění nebo pro utříděnost vědy anebo takového smyslu jednotlivých spoluautorů

- 2.14 Přítomnost alespoň minimálního stupně umělecké nebo vědecké hodnoty díla a v čem spočívá

- 2.15 Objektivní způsobilost díla k uměleckému nebo vědeckému vnímání (vyvolání uměleckého nebo vědeckého dojmu) a způsob smyslového

vnímání díla

2.16 Podřazenost díla pod druh literárního, jiného uměleckého nebo vědeckého díla

3. Výjimka z autorskoprávní ochrany

3.1 Druh díla vyjmutého z autorskoprávní ochrany

3.2 Právní důvod výjimky

4. Závěr (právní názor)

Na základě shora podaného metodického posouzení autorskoprávní věci vyslovuji následující právní názor, jímž odpovídám na položenou autorskoprávní otázku:

Výše popsané dílo **je / není autorským dílem**.

a to podle *Bernské úmluvy o ochraně literárních a uměleckých děl z 9. září 1886, ve znění pařížské revize z 24. července 1971*, vyhl. pod č. 133/1980 Sb., ve znění vyhl. pod č. 19/1985 Sb., *Dohody o obchodních aspektech práv k duševnímu vlastnictví, přílohy 1C ke Dohodě o zřízení Světové obchodní organizace*, vyhl. pod č. 191/1995 Sb., *Smlouvy Světové organizace duševního vlastnictví o právu autorském*, vyhl. pod č. 33/2002 Sb. m. s., *Smlouvy o založení Evropského společenství*, vyhl. pod č. 44/2004 Sb. m. s., jakož i právních aktů z ní odvozených, a českého *zákona č. 121/2000 Sb., o právu autorském, o právech souvisejících s právem autorským a o změně některých zákonů (autorského zákona)*, ve znění zákonů č. 81/2005 Sb., č. 61/2006 Sb., č. 186/2006 Sb. a č. 216/2006 Sb.

Autorskoprávně se jedná o dílo .

D o l o ž k a

Prohlašuji na svou odbornou a stavovskou čest, že k výše uvedenému právnímu názoru jsem dospěl podle svého nejlepšího vědomí a svědomí, nezávislé na jiných osobách, pouze na základě výše uvedených podkladů, hledisek, metod a právních norem vyplývajících z citovaných pramenů.

Shora podaný závěr vyjadřuje právní názor posuzovatele, který je argumentačně podložen, jak je výše uvedeno.

Test pojmových znaků literárního nebo uměleckého díla, obsahující odborné posouzení shora popsanych skutečností, a to formou odborného vyjádření, jakož i právní názor z něho vyplývající, je předložen bez rozporů.

Tento test obsahuje **osm** číslovaných a v jednu listinu spojených stran **bez příloh**.

Posuzovatel:

V dne



EXKURS O PŘIROZENÝCH PRÁVECH AUTORA

©

⒫

®

TM

SM

PŘIROZENÝ A PRÁVNÍ ŘÁD

- **Přirozený řád** (na lidské vůli nezávislý)
axiomatická soustava = netřeba dokazovat
např. střídání ročních období
- **Právní řád** (lidskou vůlí stanovený)
např. zák. č. 54/1946 Sb., o letním čase





PŘIROZENÉ ZÁKLADY

- **Platnost přirozených práv**
- ✓ **uznání neporušitelnosti přirozených práv**
člověka; preamb. LZPS
- ✓ **slib ústavního soudce chránit neporušitelnost**
přirozených práv; čl. 85/2 Ú
- **Důsledky pro právo podústavní**
 - **důkaz logický a právně rétorický**

PŘIROZENÉ A PŘIROZENOPRÁVNÍ

- **Přirozené**

= **souladné s přirozenými světovými zákonitostmi a důstojností lidského jedince i druhu**

- **Přirozenoprávní**

= **právní doktrína**

právně filozofická myšlenka (idea)

součást právní ideologie

různé myšlenky lišící se zdrojem

přirozených práv nebo jejich poznatelností

PŘIROZENÉ PRÁVO

- **Objektivní pojmový význam**
= přirozené světové zákonitosti (**objektivní řád dějů**) se zdrojem ve **vyšší moci**, *např. zákon rovnováhy (Gleichgewichtsgesetz)*
- **Subjektivní pojmový význam**
= subjektivní **vrozená** přirozená práva každého člověka obsahově **vyplývající** z přirozených světových zákonitostí (přirozeného práva v objektivním právním smyslu)
např. subjektivní přirozená práva osobnostní

PŘIROZENÉ ZÁKONY

- **Láska (nikoli nenávist)**

Amor vincit omnia (Vergilius)

kladné „nastavení“, absolutní hodnota

- **Zpětné působení; příčina a následek**

- **Přitažlivost stejnorodosti,** *Simile gaudet simili*

- **Tíha**

- **Rovnováha; vyrovnání braní a dávání**

- **Pohyb**

- **Vznik a rozklad; koloběh**
aj.

KTERÁ SUBJEKTIVNÍ PRÁVA JSOU PŘIROZENÁ?

- **Práva vrozená** (*angeborene Rechte*), § 16 ABGB
ipso facto z povahy osobnosti (ABGB)
 1. **přirozená práva osobnostní**
např. *přirozené právo žít*; žijeme bez ohledu na stát, kmen, rod, církev aj. společenské authority
 2. **jiná práva přirozené povahy**
- ×
- **Práva nabyvatelná** (*erwerbliche Rechte*), § 18

USPOŘÁDÁNÍ SUBJEKTIVNÍCH PŘIROZENÝCH PRÁV

- **Nezadatelné nabytí** přirozených práv
- **Nezadatelná existence** přirozených práv
- **Státem upravený výkon** přirozených práv
- **Státem přiznaná ochrana** přirozených práv

JUDIKATURA:

Povaha práva autorského

1. Práva autorská se neodvozují od žádného zákonodárství, nýbrž čerpají svůj původ v právu přirozeném, které náleží každému jednotlivci k ochraně a užívání produktů své vlastní činnosti způsobem, který se mu líbí;

zákon netvoří na prospěch autora nižádné právo, nýbrž slouží jen k ochraně a úpravě a modalit výkonu práva již existujícího,

a to jednak v zájmu autorově, jednak v zájmu veřejnosti.

A to je právě důsledek takového zásahu ve smyslu



2. S výjimkou legislativního omezení má autor literárního nebo uměleckého díla právo zabrániti každému

neautorisovanému užívání:

plnost jeho práv, obvykle shrnutá v právu edičním

a výtvarném, existuje vždy nezávisle od zákonodárství

*a čím více věda přináší nové metody
zužitkování,*

*tím většího rozšíření musí být přiznáno
ochraně.*

POZNÁNÍ SUBJEKTIVNÍCH PŘIROZENÝCH PRÁV

■ Poznání citem

- ✓ právní cit (cit pro dobro a spravedlnost)
vcítění se pomocí **svědomí**,
metoda citové jurisprudence

■ Poznání zdravým rozumem

- ✓ povaha věci (*Natur der Sache*)
- ✓ míra všech věcí a následky věcí





2. ČÁST

IDEÁLNÍ PŘEDMĚTY

©

®

®

TM

SM

VĚC V PRÁVNÍM SMYSLU

1. věc hmotná
2. věc nehmotná

1. věc jednotlivá
2. věc hromadná
universitas rerum
 - ✓ podnik
 - ✓ jiná věc hromadná

PODNIK

- **Soubor složek podnikání** (§ 5 obch. z.)
 1. [hmotné], *např. stroje*
 2. **nehmotné**, *např. autorskoprávní licence k rozhlasovému vysílání hudebních děl*
 3. *osobní, např. kvalifikovanost zaměstnanců*
- **Rozhlasová stanice** ✕ **rozhlasový vysílatel**
- **Označení podniku** ✕ **obchodní firma**

Zelené rádio

Zelené rádio, a.

s.

GOODWILL

- **Ekonomický pojem:** účetně vykazatelné nehmotné aktivum
- **Právní pojem:**
 - = dobrá pověst podniku (právní stav)
 - ✓ důvěryhodnost
 - ✓ očekávatelnost výnosů
 - ✓ soutěžní výhoda

srv. dobré jméno ochranné známky



- **Prvotní *goodwill* zapříčiněný:**
 - a. podnikatelem v podniku
 - b. příznivými vnějšími okolnostmi
*např. přírodním prostředím, tradicí oboru
srv. zaručené tradiční speciality aj.*



- **Druhotný (nakoupený) *goodwill*:**
 - a. nabytý s koupeným podnikem
 - b. získaný synergii, *např. fúzí kapitálových společností*

- **Standardní účetní metody vykazování**

INVESTICE

- **Právní doktrína, mezinárodní smlouvy, judikatura**

= alespoň **potencionální majetková hodnota**, která má **přímý nebo nepřímý hospodářský přínos s nadějí na budoucí výnosy**, a to **bez ohledu na její právní povahu** a na to, zda je **způsobilým předmětem soukromoprávního obratu**

PŘIHLÁŠKA

- **Evropská patentová přihláška jako předmět vlastnictví**

- ✓ **čl. 75 an. Evropské patentové úmluvy (1973)**

č. 69/02 Sb. m. s.

- ☛ **převoditelnost, písemně**

- ☛ **licencovatelnost zcela či zčásti pro území smluvních států nebo jejich část**

JUDIKATURA: Majetek

Žádost o registraci ochranné známky je majetkem

ve smyslu článku 1 Dodatkového protokolu č. 1

Úmluvy o ochraně lidských práv a základních svobod.

*Rozs. Velkého senátu ESLP z 11. 1. 07 ve věci
Anheuser-Busch Inc v. Portugalsko (č. 259)*

RŮZNÉ PRÁVNÍ DOKTRÍNY

1. **právní doktrína věcí hmotných a nehmotných**
2. **právní doktrína věcí nehmotných**
3. **právní doktrína nehmotných statků**
4. **právní doktrína osobněmajetkových práv**
5. **právní doktrína duševního vlastnictví**

NEHMOTNÉ STATKY

- Právní doktrína práv k nehmotným statkům, *Immaterialgüterrecht* (Troller, čes. *Knap*)

věci hmotné (BGB)
a nehmotné statky **vedle** nich

×

věci hmotné a nehmotné,
körperliche und unkörperliche Sachen (ABGB)
(návrh. o. z.)₂₉

OSOBNĚMAJETKOVÁ PRÁVA

- Právní doktrína osobněmajetkových práv

práva smíšená

Československo pol. 60. let 20. st. (slov. *Luby*)

- ☛ vliv na čs. zákonodárství 60. - 80. let

DUŠEVNÍ VLASTNICTVÍ

- **Monistická nebo dualistická (osobní a majetková) právní teorie duševního vlastnictví**

Intellectual property, geistiges Eigentum

Předlitavské Rakousko-Uhersko,
předválečné Československo, vnitrostátně opět
od 1990 (přes průmyslové vlastnictví)

- ☛ doktrinální vliv na bývalé čs. a na současné čes. a slov. zákonodárství

„Vše, co někomu náleží, je jeho vlastnictvím“

Z DĚJIN ZÁKONODÁRSTVÍ

- 1883:** literární a umělecké vlastnictví
z. č. 78/83 Ř. Z., o prodl. ochr. lhůt literár.
a umělec. vlast.
- 1990 - 91:** **nehmotné statky**
hospodář. zák. (1964)
- 1991:** duševní vlastnictví
obch. zák.

TEORIE DUŠEVNÍHO VLASTNICTVÍ

1. **utilitaristické přístupy**
např. užitek z vynálezů

2. **jiné přístupy**

✓ morální práva původců kontrolovat své
výtvoř

teorie přirozenoprávní, pracovní (*skill
and
labour*), osobnostní, libertariánské aj.



← PRÁVNÍ MONOPOLY V PRŮMYSLOVÉM VLASTNICTVÍ

■ Ospravedlňující důvody:

1. dočasná výsada od státu **za zveřejnění vynálezu**
 2. právně ochranný **podnět** k vývoji a zavádění nových technologií
 3. právní **bezpečí** při dosahování výnosů z hospodářských investic do nových technologií
- ☞ **obecný zájem** na technickém pokroku

■ **Zákaz zneužití monopolu**

DRUHY VLASTNICTVÍ

Vlastnictví hmotné

- Věci hmotné
- Ovladatelné přírodní síly (plyn aj. energie)

Vlastnictví nehmotné

- Předměty nehmotné (duševní vlastnictví)
Průmyslové a jiné duševní vlastnictví
 1. průmyslové vlastnictví
(*průmyslové a obchodní vlastnictví*)
 2. literární a umělecké vlastnictví

PŘÍKLAD:

Nahraný zvukový nosič CD

- **Hmotně vlastnické právo** k movité věci
= zvukovému nosiči
 - **Nehmotně vlastnické právo** k duševnímu vlastnictví
= nehmotnému zachycení
na zvukovém nosiči
1. **právo autorské**
ke skladbě
 2. **právo výkonných umělců**
ke hře nebo zpěvu
 3. **právo výrobce zvukových záznamů**
k hudební nahrávce

LOREENA MCKENNITT
ELEMENTAL

- 1 BLACKSMITH
- 2 SHE MOVED THROUGH THE FAIR 4:05
- 3 STOLEN CHIEF

QRCD101

© 1985 © 1994
QUINLAN ROAD
LIMITED
Box 933
Stratford, Ontario
Canada N5A 7M3

Fabriqué en France

COMPACT
disc
DIGITAL AUDIO

AAD

QR™

- 4 THE WALK IN THE CLEAR AIR 2:06
- 5 THE BRIGHT FERGUS 3:24
- 6 KEELSWATER 5:19
- 7 THANKS OF CLAUDY 5:37
- 8 WELCOME BY THE HILLS 3:05
- 9 THE LABY 4:26



OCHRANNÉ ZNÁMKY

ÚŘAD PRŮMYSLOVÉHO VLASTNICTVÍ

Databáze obsahuje národní ochranné známky (ÚPV), mezinárodní ochranné známky (WIPO) s
designací ČR a EU a komunitární ochranné známky (OHIM).

Data ÚPV jsou aktuální ke dni: 8.5.2007

Data WIPO jsou aktuální ke dni: 7.5.2007

Data OHIM jsou aktuální ke dni: 2.5.2007

Zdroj WIPO-CZ
(540) Reprodukce/Znění OZ

(811) Číslo zápisu	643685
(511) Třidy výrobků a služeb	42
(531) Videňské obrazové třídy	26.11 ; 26.11.1 ; 27.5 ; 27.5.1
Datum práva	
(320) přednosti:	28.03.1995
(310) Číslo prioritní přihlášky:	418 815
(330) Země priority:	CH
(151) Datum zápisu	20.09.1995
Datum oznámení pro CZ	15.11.1995
(180) Datum konce platnosti	20.09.2015
(730) Přihlašovatel/vlastník	IFPI, INTERNATIONAL FEDERATION OF THE PHONOGRAPHIC INDUSTRY 37, Utoquai, CH-8008 ZURICH CH
(812) Země původu	CH
(740) Zástupce	Stephan W. Feierabend, Gloor & Sieger 37, Utoquai, Postfach 581 CH-8024 ZURICH CH
Stav	Platný dokument
Druh	Kombinovaná
(510) Seznam výrobků a služeb	42 Services de consultation et de support pour les réalisateurs de

OCHRANNÉ ZNÁMKY**ÚŘAD PRŮMYSLOVÉHO VLASTNICTVÍ**

Databáze obsahuje národní ochranné známky (ÚPV), mezinárodní ochranné známky (WIPO) s
designací ČR a EU a komunitární ochranné známky (OHIM).

Data ÚPV jsou aktuální ke dni: 7.5.2007

Data WIPO jsou aktuální ke dni: 7.5.2007

Data OHIM jsou aktuální ke dni: 30.4.2007

Zdroj	ÚPV-ČR
(210) Číslo spisu	57493
(540) Reprodukce/Znění OZ	



(111) Číslo zápisu	168268
(511) Třídy výrobků a služeb	9
(531) Vídeňské obrazové třídy	27.1 ; 27.5
(220) Datum podání přihlášky	14.05.1990
(320) Datum práva přednosti:	14.05.1990
(330) Země priority:	CZ
(151) Datum zápisu	30.04.1991
(730) Přihlašovatel/vlastník	Dolby Laboratories Licensing Corporation, společnost zřízená podle zákonů státu New York 100 Potrero Avenue San Francisco US
(740) Zástupce	Patentservis Praha a.s. Jivenská 1273/1 Praha 4 CZ 140 21
Stav	Platný dokument
Druh	Kombinovaná
OZ obnovena do	14.05.2010
(510) Seznam výrobků a služeb	(9) přístroje užívané ve spojení se zpracováním, záznamem, reprodukcí, přenosem a příjmem elektronických signálů; předem nahrané magnetofonové pásky; předem nahrané videodisky; kinematografické filmy; napájecí zdroje. (9) apparatuses used in join with elaboration, registration, reproduction, transmission and reception of electronic signals; beforehand recorded tapes; beforehand recorded video-discs; cinematographic films; power supplies

PŘÍKLAD: Televizní pořad

- **Televizní vysílač**
= nemovitá věc
- **Televizní signál**
= energie
- **Televizní přijímač**
= movitá věc
- **Televizní vysílání**
= duševní vlastnictví
vysílatele
- **Televizní pořad**
= autorské dílo
umělecké





■ Filozofické pojetí

1. ideální = ideální věc, *např. román, opus*
2. materiální = hmotná věc, *corpus mechanicus*,
hmotný substrát ideální věci, *např. kniha*

■ Právní pojetí

- ✓ nehmotná zátěž hmotné věci
- ✓ právní zátěž zboží § 433 obch. z.
- ✓ nehmotná práva, *Immaterialrechte*
- ✓ ideální = lehčí = vyšší ➔ předurčuje právní nakládání s hmotným podkladem

Souběhy

- **Televizní vysílání obsahuje:**
 1. **filmové dílo autorské**
 2. **zvukový záznam (hudební aj. nahrávku)**
 3. **obchodní firmu aj.**

- **Grafická ochranná známka obsahuje:**
 1. **výtvarné dílo grafické**
 2. **obchodní firmu**

Výsledky dotazu Rešerše OZ (ÚPV, OHIM, WIPO)

Údaje byly získány dne 11.5.2006. Na základě dat ze dne (poslední aktualizace DB): ÚPV 10.5.2006 18:52 OHIM 2.5.2006 00:00 WIPO 9.5.2006 00:00.

1 z 3

Zdroj: ÚPV-ČR
 Číslo přihlášky: 88477
 Znění ochranné známky: SPEJBL A HURVÍNEK DIVADLO S+H PRAHA
 Reprodukce:



Číslo zápisu: 191273
 Třídy výrobků a služeb: 9, 16, 35, 41
 Obrazové slidy: 2.1.7, 2.7.11, 27.5.22
 Datum podání přihlášky: 07.04.1994 CZ
 Datum práva přednosti: 07.04.1994 CZ
 Datum zveřejnění: 13.03.1996 CZ
 Datum zápisu: 24.06.1996 CZ
 Vlastník/Přihlašovatel: Helena Štáňová, U Andělků 19, Praha 6, 16200, Česká republika
 Země původu: Česká republika
 Zástupce: Mgr. Ing. Marek Němec, Nádražní 106, Sedčany, 26401, Česká republika
 Stav řízení: Platný dokument
 Druh: Kombinovaná
 Získání rozlišovací způsobilosti: Ne
 Barevná: Ne
 Seznam výrobků a služeb: (9) audio a video materiály, desky, kazety, videokazety, videodesky; (16) tiskoviny všeho druhu; (35) činnost propagační; (41) umělecká vystoupení, činnost vyučovací, vzdělávací a zábavná.

[Zpět na hitlist](#) [Další](#)

OCHRANNÉ ZNÁMKY**ÚŘAD PRŮMYSLUVÉHO VLASTNICTVÍ**

Databáze obsahuje národní ochranné známky (ÚPV), mezinárodní ochranné známky (WIPO) s
designací ČR a EU a komunitární ochranné známky (OHIM).

Data ÚPV jsou aktuální ke dni: 21.3.2007

Data WIPO jsou aktuální ke dni: 20.3.2007

Data OHIM jsou aktuální ke dni: 28.2.2007

Zdroj	ÚPV-ČR
(210) Číslo spisu	146990
(540) Reprodukce/Znění OZ	



(111) Číslo zápisu	230133
(511) Třidy výrobků a služeb	3, 9, 14, 16, 18, 20, 21, 24, 25, 28, 29, 30, 41
(531) Vídeňské obrazové třídy	26.4.6 ; 26.4.19 ; 27.5.9 ; 26.4.15 ; 3.1.14 ; 3.13.24 ; 3.13.1
(220) Datum podání přihlášky	17.09.1999
(320) Datum práva přednosti:	17.09.1999
(330) Země priority:	CZ
(442) Datum zveřejnění přihlášky	11.10.2000
(151) Datum zápisu	22.01.2001
(730) Přihlašovatel/vlastník	Disney Enterprises, Inc. 500 South Buena Vista Street Burbank US
(740) Zástupce	JUDr. Ing. Milan Hořejš Národní 32 Praha 1 CZ 110 00
Stav	Platný dokument
Druh	Kombinovaná
(510) Seznam výrobků u služeb	(3) přípravky pro bělení a jiné prostředky ku praní, přípravky pro čištění, leštění, odmašťování a broušení, mýdla, parfumerie, vonné oleje, kosmetika, vlasové vody (lotions), zubní pasty; (9) aparáty a přístroje vědecké, námořní, geodezické, náčinní a aparáty elektrotermické jako elektrická páječka, elektrické žehličky, oděvy ohříváné elektricky, zapalovače doutníků pro automobily, elektrické dveřní zvonky, elektricky ohříváné vlasové natáčky, elektrické zařízení na vábení a ničení hmyzu, elektrické svářecí přístroje, pájky; fotografické, filmové, optické, přístroje pro vážení, měření, signalizaci, kontrolu

(inspekci), záchranu a přístroje učební, aparáty pro záznam, převod, reprodukci zvuku nebo obrazu, magnetické suporty zvukových záznamů, gramofonové desky, automatické distributory a mechanismy na mince, zapisovací pokladny (záznam), kalkulační stroje, přístroje pro zpracování informací a počítače, hasící přístroje; (14) vzácné kovy a jejich slitiny a výrobky z těchto látek nebo pos třeštěného nebo pozlaceného kovu, nejsou-li uvedeny v jiných třídách, klenoty, bižuterie, drahokamy, hodinářské potřeby a chronometrické přístroje; (16) papír, lepenka a výrobky z těchto materiálů, tiskárenské výrobky, potřeby pro knižní vazby, fotografie, papírenské zboží, lepidla pro papírenství nebo domácnost, materiál pro umělce, šitéce, psací stroje a kancelářské potřeby (vyjímaje nábytek), učební pomůcky s výjimkou aparátů, plastické obaly (nezařazené do jiných tříd), hrací karty, písma pro tiskárny, štočky; (18) kůže, imitace kůže, výrobky z těchto materiálů, které nejsou zahrnuty do jiných tříd, kůže ze zvířat, kufry, deštníky, slunečníky a hole, biče a sedlářské výrobky; (20) nábytek, zrcadla, rámy, výrobky nejmenované v jiných třídách ze dřeva, korku, nákosu, vrbového proutí, z rohu, kostí, slonoviny, z kostic, želvoviny, jantaru, perleti, mošské pěny, náhražky všech těchto materiálů nebo náhražky z plastických hmot; (21) náčiní a nádoby pro domácnost nebo kuchyň (několik z drahých kovů, ani postřibřených nebo pozlacených kovů), hřebeny a mycí houby, kartáče (s výjimkou štětců), materiály pro výrobu kartáčů, čisticí prostředky, třísky železné, sklo surové nebo opracované (s výjimkou stavebního skla), sklo, porcelán a majolika; (24) tkaniny a textilní výrobky, které nejsou uvedeny v jiných třídách, pokrývky ložní a ubrusy; (25) oděvy, obuv, kloboučnické zboží; (28) hry, hračky, potřeby pro gymnastiku a sport, vánoční ozdoby; (29) maso, ryby, drůbež a zvířina, masové výtahy, ovoce a zelenina konzervované, sušené a zavařené, želé, džemy, kompoty, vejce, mléko a mléčné výrobky, oleje a tuky jedlé; (30) káva, čaj, cukr, rýže, tapioka, kávové náhražky, med, sirup melasový, droždí pro kynutí, sůl, hořčice, ocet, omáčky (ochucení), koření, led pro osvěžení; (41) výchova, školení, zábava, sportovní a kulturní aktivity.

(0) photographic, film, optic, devices for weighing, measurement, signaling, light reflecting products for better night visibility, namely belts, control (inspection), rescue and didactic devices, recording appliances, transfer, audio or video reproduction, magnetic slide heads for audio records, gramophone records, automatic distributors and mechanisms operated by coin, cash registers (record), calculating machines, devices for information processing and computers, fire extinguishers; (3) Agents for bleaching and other detergents, cleaning agents, . Polishing, . Degreasing and grinding, soaps, . Perfumery, . Essential oils, . Cosmetics, . Hair tonics (lotions), tooth pastes; .; (9) Apparates and devices scientific, navy, geodesic, tools and apparatuses electrothermical as electric binders, electric ironers, electrically heated clothes, cigar lighters for cars, electric door bells, electrically heated hair-

curlers, electric equipment for insect tempting and killing, electric welding devices . Solders; . photographic, film, optic, devices for weighing, Measurement, . Signalling, inspection, lifesaving and didactic devices, apparatuses for recording, . Conversion, . Audio and image reproduction, magnetic supports of audio recordings, phonograph records, automatic distributors and mechanisms for coins, writing cash registers (record), calculators, devices for information processing and computers, extinguishing equipment; ; (14) rare metals and their alloys and products made of these matters or of silver-coated or gold-coated metals, if they are not mentioned in other classes, jewels, imitation jewellery, precious stones, watchmaker's necessities and chronometric devices; ; (16) paper, cardboard and products made from these materials, printer's products, needs for book binding, photographs, Paper goods, glues for paper products or house, material for artists, paintbrushes, typewriters and office supplies (with the exception of furniture), didactic aids with the exception of appliances, plastic packagings (not included in other classes), playing cards, printer letters, blocks; ; (18) leather, leather imitations, products made of these materials not included in other classes, animal hide, suitcases, umbrellas, parasols and canes, riding crops and saddler's products; ; (20) furniture, mirrors, frames, products not mentioned in other classes made of wood, cork, reed, osiers, horn, bone, ivory, of whalebones, tortoiseshell, amber, nacre, meerschauums, imitations of all these materials or plastic imitations; ; (21) tools and dishes for household or kitchen (nor made of gemstones, neither silver-plated or gold-plated metals), combs and washing spongies, brushes (except from paint brushes), materials for brush production, cleaning means, iron cuts, row or surfaced glass (except from building glass) , glass, porcelain and maiolica; ; (24) fabric and textile ware, not included in other classes, bed covers and tablecloths; ; (25) clothes, footwear, bocking goods; ; (28) games, toys, gym and sports gear, christmas decoration; ; (29) meat, fishes, poultry and game, meat extracts, fruit and vegetable: tinned, desiccated and preserved, jelly, jams, fruit compotes, eggs, milk and dairy products, edible oils and fats; ; (30) coffee, tea, sugar, rice, tapioca, coffee substitutes, honey, molasses, yeast used for yeasting, salt, mustard, vinegar, dressings, spice, refreshing ice; ; (41) education, training, entertainment, sports and culture activities.

Přehled položek rejstříku Výpis z rejstříku OZ

UPOZORNĚNÍ

Tento výpis má pouze informativní charakter a údaje pro jeho vytvoření byly získány na síti Internet. Domníváte-li se, že obsahuje chyby, obraťte se prosím na Úřad průmyslového vlastnictví. Údaje byly získány na <http://www.upv.cz> dne 22.03.2007 11:28

TOM & JERRY™

Mliečna čokoláda / Mléčná čokoláda

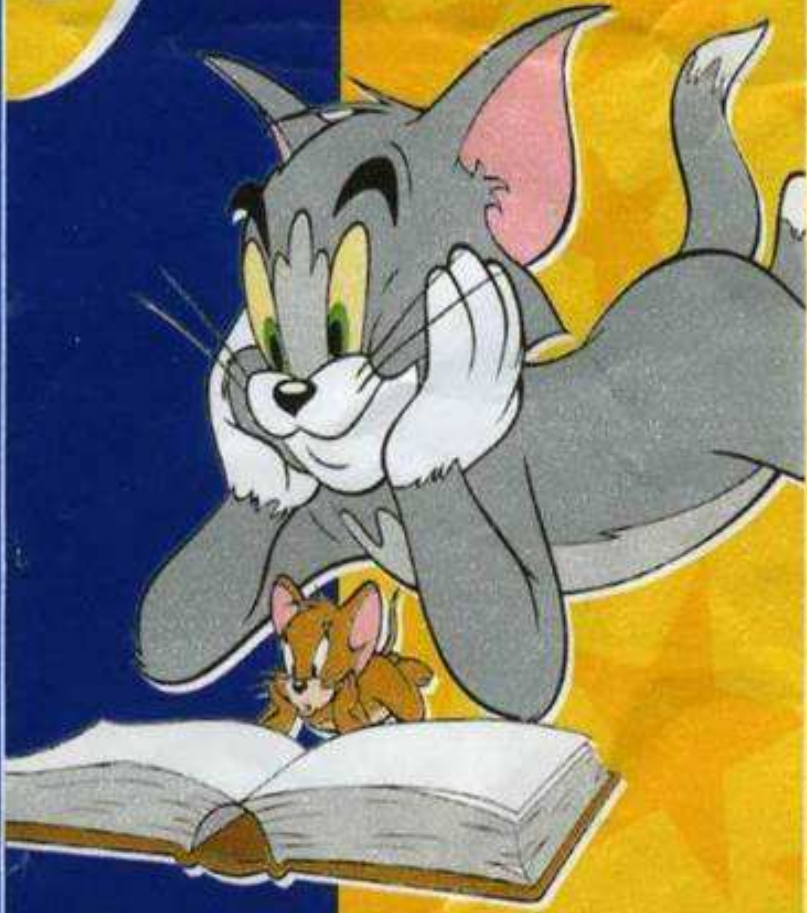

TOM AND JERRY and all related characters and elements are trademarks of Turner Entertainment Co. © 1999.

Mliečna čokoláda / Mléčná čokoláda / Mlečna čokolada / Mliječna čokolada

SK Zloženie: cukor, kakaové maslo, sušené mlieko, kakaová hmota, sušená srvátka, sušená srvátka, mliečny tuk, emulgátory (lecitín, E 476), hnuťová látka vanílin, stopy arašidov a lieskových orieškov, obsah kakaových sušastí min. 28%, mliečnych sušastí min. 22%.

CZ Složení: cukr, kakaové maslo, sušené mléko odstředěné, kakaová hmota, sušená srvátka, mliečny tuk, emulgátory (lecitín, E 476), aromatická látka vanílin, stopy jader arašidů a lískových ořechů. Mléčná čokoládová hmota obsahuje kakaová sušina min. 28%, mliečná sušina min. 22%.

EU Sestavine: sladkor, kakaovo maslo, mleko v práhu, kakaovo maso, sirotka v práhu, mliečna masčoba, emulgator (lecitín, E 476), vanilija, arašidi in lešniki v sledeh, min. 28% kakava in 22% mleka v čokoladi.

HR Sastojci: šećer, kakao maslac, mlijeko u prahu, kakao masa, sirutka u prahu, mliječna mast, emulgatori (lecitín, E 476), vanilin, tragovi kikirikija i lešnjaka, čokolada sadrži najmanje 28% kakaa i najmanje 22% mlijeka.

Výrobca / Výrobce / Proizvajalca / Proizvoditelj:

Jacobs Suchard Figaro a.s., Račianska 44, 832 42 Bratislava SK

Distribútor pro ČR: Kraft Jacobs Suchard spol. s r.o., Pobřežní 3, 186 00 Praha 8

Uvoznik: MERCATOR D.D., Dunajska 107, Ljubljana, tel. 160 10 00

Uvoznik: Zadom Zagreb d.o.o., Maksimirska 129, Zagreb, tel./fax. 2395 362

Hmotnosť / Hmotnost /

Teža / Težina **e 25g**

Datum výroby L / Datum výroby L / Datum proizvodnje:

Spotrebujte do / Minimalni trvanosti do / Uporabno do / Rok uporabe:

Vyrobené na Slovensku. / Proizvedeno na Slovaškem. / Proizvedeno u Slovačka.

Uchovajte v suchu. Chráňte pred mrazom. / Uchovajte pri teplotě do 20°C a relatívni vlhkosti vzduchu nejvyše 70%. / Hraniti na hladnom in suhem mestu. / Držati na hladnom i suhom mjestu.



29.05.01.B
L 29.05 00



SAMOLEPICI DEKORACE

DecoLine

Naši kamarádi z večerničků

d-c-fix

Color your world



© Radek Pilař. Licence Merchandising Prague.



SAMOLEPIČÍ DEKORACE

DecoLine

Naši kamarádi z večerničků

d-c-fix

create your world



© Zdeněk Smetana. Licence Merchandising Prague

První vydání Babičky 1855



FDC





ČESKÁ REPUBLIKA

460 Kč



Dělem ONDŘEJ SEKORA 1899 - 1967

ČESKÁ REPUBLIKA

460 Kč



Dělem ONDŘEJ SEKORA 1899 - 1967

ČESKÁ REPUBLIKA

460 Kč



Dělem ONDŘEJ SEKORA 1899 - 1967

ČESKÁ REPUBLIKA

460 Kč



Dělem ONDŘEJ SEKORA 1899 - 1967



ČESKÁ REPUBLIKA

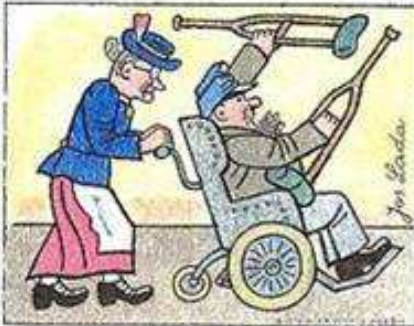

Osudy
dobrého
vojáka
Švejka

4 Kč



ČESKÁ REPUBLIKA



Osudy
dobrého
vojáka
Švejka

4 Kč

ČESKÁ REPUBLIKA



Osudy
dobrého
vojáka
Švejka

4 Kč



ČESKÁ REPUBLIKA

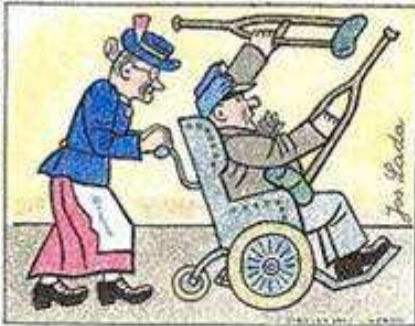

Osudy
dobrého
vojáka
Švejka

4 Kč

5000



5000



ŠUMIVÉ LIMONÁDOVÉ
BONBONY
jedině pravé



s touto ochranou známkou.
Ač jsou bez sacharinu,
jsou stejně sladké jako dříve.

A·MARŠNER
PRAHA·KR·VINOHRADY·PLZENKA.

ČEZ, a. s., a spol. v. EČEZ, v. o. s.

MS v Praze (1996):

EČEZ, v. o. s., svou zapsanou ochrannou známkou „ČEZ“, č. 176348, zasáhl do práva autorského k logotypu ČEZ, které svědčí ČEZ, a. s.

- ÚPV vymazal ochrannou známku vlastníka EČEZ na návrh ČEZ, a. s., již svědčí právo autorské

rozh. ÚPV z 3. 9. 1996

Výsledky dotazu Rešerše OZ (ÚPV, OHIM, WIPO)

Údaje byly získány dne 4.6.2006. Na základě dat ze dne (poslední aktualizace DB): ÚPV 3.6.2006 18:09 OHIM 22.5.2006 00:00 WIPO 1.6.2006 00:00.

1 z 1

Zdroj: ÚPV-CR
 Číslo přihlášky: 84176
 Znění ochranné známky: ČEZ
 Reprodukce:



Číslo zápisu: 176348

Třída výrobků a služeb: 1, 2, 3, 4, 5, 6, 7, 8, 9, 10, 11, 12, 13, 14, 15, 16, 17, 18, 19, 20, 21, 22, 23, 24, 25, 26, 27, 28, 29, 30, 31, 32, 33, 34, 36, 37, 39, 42

Obrazové třídy: 26.4.5, 26.4.18, 26.4.24, 27.5.1, 27.5.24, 27.5.25

Datum podání přihlášky: 10.11.1993 CZ

Datum práva přednosti: 10.11.1993 CZ

Datum zápisu: 12.05.1994 CZ

Vlastník/Přihlašovatel: EČEZ, v.o.s., Severovýchodní 843, Praha 4-Spořilov, 14100, Česká republika

Země původu: Česká republika

Zástupce: Ing. Chludina Jk, UNIPATENT, J.Masaryka 43-47, Praha 2-Vinohrady, 12000, Česká republika

Stav řízení: Zrušení dokumentu

Druh: Kombinovaná

Získání rozlišovací způsobilosti: Ne

Barevná: Ne

Seznam výrobků a služeb: Chemické výrobky pro průmyslové a vědecké účely včetně chemických výrobků pro elektrotechniku, pro fotografii, zemědělství, zahradnictví a lesnictví; umělé pryskyřice včetně umělých pryskyřic pro elektrotechniku, plastické hmoty v surovém stavu; půdní hnojiva přírodní a umělé; prostředky pro hašení, kalení, svařování; prostředky pro konzervaci potravin; třísloviny; průmyslová pojidla; impregnační látky včetně impregnačních látek pro elektrotechnické účely a látky k tvzení oemenu, protipožární nátěry; prostředky pro čištění sporáků; ruf, antimon, alkalické a alkalickozemité kovy, bauxit; barvy, laky, nátěry, fermeže pro průmyslové a umělecké použití včetně použití v elektrotechnice, textilní barvy; přípravky pro barvení potravin a nápojů; barviva, antikorozní a impregnační nátěry včetně impregnačních nátěrů pro elektrotechnické účely; barvířské přípravky, mořidla, přírodní pryskyřice, kovové folie a kovy v prášcích pro účely malířské a dekorátérské; prací a bělicí přípravky, čisticí prášky, mýdlo, leštící a odmašťovací přípravky, výrobky kosmetické a voňavkářské včetně éterických olejů; vodičky na vlasy, zubní pasty a prášky; čisticí a odmašťovací přípravky pro elektrotechnické účely; želatina pro potravinářské účely, mořidla na prádlo, barvy na vlasy; ševcovská smola; průmyslové oleje a tuky včetně transformátorových olejů; mazadla, prostředky na vázání prachu, paliva včetně černého a hnědého uhlí, lignitu a rašeliny, palivové dřevo, oleje a pohonné hmoty, prostředky pro svícení, svíčky, svíce, noční lampičky, knoty; výrobky farmaceutické, zvěrolékařské a zdravotnické; výrobky dietetické pro děti a nemocné; medicijní čaje; chemické výrobky pro lékařské účely; náplastí, obvazový materiál, hmoty určené k plombování zubů včetně amalgamů z drahých kovů a na otisky zubů; kultury mikroorganismů; lékařské plovky; prostředky; dezinfekční, k hubení rostlinných a živočišných škůdců; antiparazitní látky; obecné kovy v surovém a polozpracovaném stavu a jejich slitiny i s nekovovými materiály; kovy, kovářiny, zvony, stavební materiál z válcovaného a litého kovu, traverzy, kolejnice a jiný kovový materiál určený k železničním účelům; nepohyblivá železniční zařízení; kovové konstrukce pro elektrotechnické účely; řetězy; kovové kabely a dráty s výjimkou drátů k

elektrotechnickým účelům; zámečnické výrobky; kovové roury a trubky; nedobytné pokladny, trezory a schránky; ocelové kuličky; podkopy, hřebíky, šrouby, vruty a jiné kovové výrobky, které nejsou obsaženy v jiných třídách; rudy; stroje a obráběcí stroje s výjimkou těch, které jsou zahrnuty ve tř. 9 a 12, motory, parní a vodní turbíny; soukolí a hnací řemeny; zemědělské stroje a líšně; maznice; elektromechanická zařízení pro domácnost včetně drtic, mísení a mlynků; nástroje poháněné elektrickým motorem nebo jiným mechanickým pohonem; ruční nástroje zastávající funkci nářadí v příslušných oborech; nožířské výrobky včetně nožířských výrobků z drahých kovů, břitvy a holičích elektrických strojů; vidličky a lžice včetně z drahých kovů; zbraně sečné a bodné; stroje na stříhání vlasů, srsti a vlny; špachtle a jiné náčiní pro umělece; přístroje a nástroje k vědeckým a laboratorním nástrojům; přístroje a nástroje navigační, ř. přístroje určené k plnění rozkazů, k měření a přístroje všeobecně užívané při řízení lodí a letadel; přístroje a nástroje geodetické; přístroje, zařízení a soustavy pro výrobu, rozvod, přenos a akumulaci elektrické energie všeho druhu včetně dynam, generátorů, alternátorů, transformátorů, rozvaděčů, elektrických kabelů a vodičů, pojistek,bleskojistek, jističů, spínačů, vypínačů, akumulátorů, baterií, boosterů, dozorek, velin, elektroměrů, fázovacích zařízení, ochranných jiskřiček, kondenzátorů, zařízení pro kompenzaci účinníku, konvertorů, měřičů, odpojovačů, přepětových ochran, elektroenergetických a rozvodových soustav, regulátorů, relé, izolátorů, stožárů pro vedení, žurníků, turboalternátorů, hydroalternátorů a termodynamických generátorů; přístroj e pro bezdrátovou sdělovací techniku; přístroje fotografické, kinematografické, optické, včetně promítačů obrazu a zvětšovačích přístrojů; přístroje a nástroje k vážení a měření, přístroje a nástroje pro měření a regulaci elektrických veličin; přístroje a nástroje signalizační včetně signálních píšťal; přístroje a nástroje pro účely záchranné a vyořovací; automaty uváděné v činnost mincí, známek, nebo jinými prostředky; přístroje pro záznam a reprodukci mluveného slova a obrazu; zapisovací pokladny a výpočetní technika všeho druhu; hasiči přístroje; speciální pouzdra pro přístroje a nástroje, které jsou zařazeny do této třídy; elektrická energie; elektrotelemnické nástroje a přístroje včetně ručních elektrických svářeček, elektrických žehliček apod.; elektrický výřapné podušky, oděvy a součásti oděvů; elektrické ohřivače nohou; elektrické zapalovače a obdobná zařízení nezařazená v jiných třídách; elektromechanická zařízení pro domácí účely určená k čištění včetně vysavačů prachu a l oštění parket; bezpečnostní a záchranné oděvy; dýchací přístroje; přístroje a nástroje: chirurgické, lékařské, zubolékařské, zvěrolékařské včetně speciálního nábytku pro tyto obory; zdravotnické přístroje a pomůcky včetně ortopedických bandáží, zdravotnických výrobků z gumy, protéz; chirurgické nástroje nožířského charakteru; inkubátory; osvětlovací a topná zařízení, zařízení pro výrobu páry; zařízení pro vaření, chlazení, větrání včetně klimatizace, zařízení pro úpravu vzduchu, zařízení pro rozvod vody a zařízení zdravotnická jiné nezařazená; pozemní vozidla; motory pro pozemní vozidla, poháněcí soukolí a hnací řemeny a řetězy pro pozemní vozidla; zařízení pro letadla, lodní a pozemní dopravu; přístroje pro pozemní vozidla; ohřívací přístroje včetně všech výrobků zářivní pyrotechniky; drahé kovy a jejich slitiny; předměty z drahých kovů, jejich slitin a plátovaných kovů; bítvení z umělých a plastických hmot; hodiny, kontrolní hodiny, hodinářské výrobky a chronometrická zařízení včetně spe. cílých pouzder; umělecké předměty z bronzu; hudební nástroje včetně mechanických klavírů a jejich příslušenství, struny pro hudební nástroje, hudební skříně, papír a výrobky z papíru, lepenka a kartonážní výrobky; pojidla pro papírnický průmysl; látkoviny, časopisy, periodika, knihy, výrobky knihařské, fotografie, psací potřeby včetně psacích potřeb z drahých kovů, kancelářská lepidla; nožířské výrobky pro kancelářské účely; potřeby pro umělce, štětce, psací stroje, kancelářské potřeby s výjimkou nábytku; učební a školní potřeby a pomůcky; hrací karty, tiskací písmena; šňochy; gutaperča, guma, balata, náhražky těchto hmot, které nejsou obsaženy v jiných třídách; polotovary z plastických hmot ve tvaru fólií, desek, tyčí a podobně; pánové materiály na bázi gumy a plastických hmot; těsnící hmoty a směsi; tepelné, elektrické a zvukové ucpávky a izolace; izolační nářadí včetně izolačních nářadí pro elektrotechnické účely; osinek, slída a výrobky z osinku a slídy; hadice s výjimkou kovových; kůže a její náhražky, výrobky z kůže a jejich náhražek, pokud nejsou obsaženy v jiných třídách, surové kůže a kůžešiny; kufry a cestovní brašny, deštníky, slunečníky, hole, biče, postroje a pokrývky na koně a sedlářské výrobky; stavební materiál včetně polozpracovaného řeziva, trámy, příka, dřevěné panely, překližka, kompozitní stavební materiály na bázi dřeva a jiných materiálů, cihly, skleněné cihly, tvárnice, diaždice, obkladačky, pleklady, dehtová krycí lepenka; podlahové krytiny stavebního charakteru; přírodní a umělý kámen, konstrukce stavebního charakteru pro elektrotechnické účely, cement, vápno, pojiva pro stavební účely, malta, sádra, štěr, kameninové a cementové roury; stavební materiál pro stavbu cest, asfalt, smola, živec; pfenosné domy, kamenné pomníky, kity; nábytek včetně kovového a kempingového nábytku; broušená skla a zrcadla; rámy; výrobky ze dřeva, korku, rákosy, slámy, vřbového proutě, rohoviny, kosti, slonoviny, kůže, želoviny, jantaru, perleť, m ořské perly, buničiny, pokud nejsou zařazeny v jiných třídách; výrobky z plastických hmot pokud nejsou zařazeny v jiných třídách; ložní potřeby, matrace, žíněnky, podhlavníky a podobné; drobné nářadí a pfenosné nádoby k domácím a kuchyňským účelům, jako kuchyňské nádobí, vědra, plechové misky a nádoby, misky a nádoby z plastických a jiných hmot, ručně poháněné stroje na mletí, sekání a lisování; odstraňování prachu a nečistot, leštění parket a podobné; hřebeny a mycí houby, toaletní potřeby; kartáče, kartáčnický materiál, pomůcky k úklidu, čistící látky, drátěnky včetně drátěnek z plastických hmot; zboží skleněné včetně okenního skla, výrobky z porcelánu a kameniny, nezařazené v jiných třídách; provazy a struny k technickým účelům, lana a motouzy z přírodních, umělých nebo plastických vláken, síť; stany včetně stanů pro táboření, lodní plachty, pytle; čalounický materiál, jako žíně, kapok, peří a mořská tráva a podobné; surová textilní vlákna, nitě; tkaniny s výjimkou tkanin zařazených ve třídách 22 a 26, pokrývky včetně cestovních pokrývek; ložní prádlo, textilní zboží nezařazené v jiných třídách; tkaniny pro elektrotechnické účely; oděvy, prádlo, boty, střevoce, trepy včetně sportovních; krajky, vyšívky, stuhy, šněrovadla; knoflíky, stiskací knoflíky, háčky, šperlíky, spony; zdřimovací uzávěry; umělé květiny, sítky na vlasy, zboží leonské; koberce, rohože, linoeum a jiné podlahové krytiny; talouny včetně barevných papírových tapet, paravány, voskové

potahové plátno; hry, hračky, tělocvičné a sportovní nářadí včetně sítí; sportovní potřeby nezařazené v jiných třídách; rybářské potřeby včetně návnad; nářadí pro zimní sporty, nářadí pro sportovní hry, zboží plážové a koupací; šermířské sečné a bodné zbraně; ozdoby na vánoční stromky; maso, drůbež, ryby včetně měkkýšů a korýšů, zvěřina; masové vřtačky, konzervovaná, sušená a vařená zelenina a ovoce, rosoly, závaženiny; vejce, mléko a jiné mlékařenské výrobky včetně mléčných nápojů, jedlé oleje a tuky; konzervované potraviny; zelenina namožená v octě; káva, čaj, kakao, cukr, rýže, tapioka, ságo, čokoláda, kávové náhražky; mořka a obilné výrobky určené k lidské výživě včetně ovesných vloček a podobně; nápoje z kávy, kakaa nebo čokolády; chléb, suchary a sušenky, oplatky, koláče, jemné pečivo a cukrovinky, vánoční cukrovíčky a čokoládové výrobky; zmrzlina, med, sirup z melasy, kvasnice, prášky do pečiva, sůl, hořčice, pepř, ocet, chuťové omáčky, koření, leč; výrobky zemědělské a zahradnické včetně surových obilnin neupravených k lidské výživě a podobně, produkty lesnické včetně neupraveného dřeva; semena, nezařazená do jiných tříd; živá zvířata včetně ryb a drůbeže určených k chovu; čerstvé ovoce a zelenina; sazenice, živé rostliny a přírodní květiny; zvířecí krmiva včetně obilních krmiv; slad; pivo, lehká piva a ležáky, nealkoholická piva, minerální vody, šumivé a jiné nealkoholické nápoje, sirupy a jiné přípravky k přípravě nápojů; ovocné šťávy a nápoje z ovocných šťáv; vína včetně nealkoholických vín, likéry, tabák v surovém stavu, tabákové výrobky; potřeby pro kufáky, zápačky, pronájem a leasing strojů, elektrotechnických výrobků a dopravních prostředků, zprostředkování koupě a prodeje uvedeného zboží, montáž, drobné úpravy a servis uvedeného zboží, doprava a skladování uvedeného zboží pro vlastní potřebu a potřebu zákazníků.

Zpět na vrchol

Copyright © 2002-2006 DELTAX Systems ALL Rights Reserved.

OCHRANNÉ ZNÁMKY**ÚŘAD PRŮMYSLUVÉHO VLASTNICTVÍ**

Poslední aktualizace 28.3.2006 20:08.

Databáze obsahuje pouze platné ochranné známky přihlášené u Úřadu průmyslového vlastnictví.
Databáze obsahující další ochranné známky platné na území ČR (přihlášené u Světové organizace duševního vlastnictví) je zde.

Číslo přihlášky: **87212**
Znění ochranné známky: **UP**
Reprodukce:



Číslo zápisu: **185685**
Třídy výrobků a služeb: 41, 42
Seznam výrobků a služeb: Pedagogická a vědecká činnost.
Obrazové třídy: 24.1.15, 27.5.1
Datum podání: 25.02.1994
Datum práva přednosti: 25.02.1994
Datum zápisu: 14.06.1995
Kolektivní: Ne
Vlastník/Přihlašovatel: Univerzita Palackého v Olomouci, Křížkovského 8, Olomouc, 77147, Česká republika
Zástupce: RNDr. Zdeňka Halaxová, TETRAPAT, Horní náměstí 7, Olomouc, 77200
Stav řízení: Zapsaná ochranná známka
Druh: Kombinovaná
Barevná: Ne
Získání rozlišovací způsobilosti: Ne

UPOZORNĚNÍ

Tento výpis má pouze informativní charakter a údaje pro jeho vytvoření byly získány na síti Internet.
Domníváte-li se, že obsahuje chyby, obraťte se prosím na Úřad průmyslového vlastnictví.
Údaje byly získány na <http://www.upv.cz> dne 29.3.2006 16:17

Nápověda při problémech tisku češtiny

OCHRANNÉ ZNÁMKY

ÚŘAD PRŮMYSLOVÉHO VLASTNICTVÍ

Poslední aktualizace 28.3.2006 20:08.

Databáze obsahuje pouze platné ochranné známky přihlášené u Úřadu průmyslového vlastnictví.
Databáze obsahující další ochranné známky platné na území ČR (přihlášené u Světové organizace duševního vlastnictví) je zde.

Číslo přihlášky: **179735**
Znění ochranné známky: **SIGILLIUM UNIVERSITATIS SCOLARIUM STUDII PRAGENSIS**
Reprodukce:



Číslo zápisu: **252486**
Třídy výrobků a služeb: 9, 14, 16, 25, 26, 35, 38, 41, 42
Seznam výrobků a služeb: (9) počítačový software; (14) odznaky (z drahých kovů), pamětní medaile; (16) pamětní listy, propagační předměty - papírové suvenýry, kalendáře, tiskoviny - informační publikace o UK, odborná periodika, monografie, odborné referáty, skripta; (25) propagační předměty - trička, kravaty; (26) propagační předměty - odznaky (ne z drahých kovů); (35) poradenská činnost pro průmysl a obchod, propagace a reklama, automatizované zpracování dat; (38) přenos dat; (41) vydavatelská činnost, vydávání odborných periodik, monografií, odborných referátů, skript, vědecké kongresy, konference a další vědecká setkání s tuzemskou i zahraniční účastí pořádaná UK, pořizování a šíření videozáznamů, dokumentárních filmů a fotografií dokumentujících historické památky UK a události ze života UK, pořádání výstav dokumentů z archivních fondů UK a předmětů z historických a vědeckých sbírek UK, zapůjčování písemných, tištěných a trojrozměrných historických materiálů pro výstavy pořádané jinými institucemi, sportovní akce UK; (42) vědecká činnost, počítačové programování, instalace, aktualizace a údržba počítačových programů, vývoj, tvorba a provoz informačních systémů, návrh a správa počítačových sítí, správa a provoz superpočítačů, hostování informačních systémů, návrh a údržba www stránek, technická podpora vzdělávání za využití počítačů, poskytování poradenství v oblasti softwaru, hardwaru a počítačových sítí, podpora a provoz speciálních zařízení a technologií za využití počítačů, podpora multimediálních technologií, pronájem počítačů.
Obrazové třídy: 2.1.2, 2.1.17, 3.1.2, 3.7.2, 24.1.9, 24.3.12, 24.7.15, 27.1.6, 28.11
Datum podání: 13.05.2002
Datum práva přednosti: 13.05.2002
Datum zveřejnění: 11.12.2002

Datum zápisu: 24.03.2003
Kolektivní: Ne
Vlastník/Přihlašovatel: Univerzita Karlova v Praze, Ovocný trh 5, Praha 1, 11636, Česká republika
Země původu: CZ
Zástupce: Patentservis Praha a.s., Jivenská 1273/1, Praha 4, 14021
Stav řízení: Zapsaná ochranná známka
Druh: Kombinovaná
Barevná: Ne
Získání rozlišovací způsobilosti: Ne

UPOZORNĚNÍ

Tento výpis má pouze informativní charakter a údaje pro jeho vytvoření byly získány na síti Internet.
Domníváte-li se, že obsahuje chyby, obraťte se prosím na Úřad průmyslového vlastnictví.
Údaje byly získány na <http://www.upv.cz> dne 29.3.2006 16:24

Nápověda při problémech tisku češtiny

OCHRANNÉ ZNÁMKY

ÚŘAD PRŮMYSLOVÉHO VLASTNICTVÍ

Poslední aktualizace 28.3.2006 20:08.

Databáze obsahuje pouze platné ochranné známky přihlášené u Úřadu průmyslového vlastnictví.
Databáze obsahující další ochranné známky platné na území ČR (přihlášené u Světové organizace
duševního vlastnictví) je zde:

Viedeňské třídění ochranné známky s číslem spisu:179735

- 2.1.2 Muži ozbrojení nebo odění v benění nebo uniformy
 - 2.1.17 Muži sedící nebo klečící
 - 3.1.2 Lvi heraldičtí
 - 3.7.2 Orli heraldičtí
 - 24.1.9 Erby obsahující vyobrazení zvířat nebo částí zvířecích těl
 - 24.3.12 Pečeti nebo razítka obsahující vyobrazení lidských bytostí nebo jejich částí
 - 24.7.15 Vlajky ve formě trojúhelníku
 - 27.1.6 Písmena nebo číslice, tvořící kruh nebo kružnici
 - 28.11 Nápis v latinském písmu
-

OCHRANNÉ ZNÁMKY**ÚŘAD PRŮMYSLOVÉHO VLASTNICTVÍ**

Databáze obsahuje národní ochranné známky (ÚPV), mezinárodní ochranné známky (WIPO) s designací ČR a EU a komunitární ochranné známky (OHIM).

Data ÚPV jsou aktuální ke dni: 11.6.2007

Data WIPO jsou aktuální ke dni: 11.6.2007

Data OHIM jsou aktuální ke dni: 5.6.2007

Zdroj	ÚPV-ČR
(210) Číslo spisu	141167
(540) Reprodukce/Znění OZ	



(111) Číslo zápisu	229952
(511) Třídy výrobků a služeb	16, 41
(531) Vídeňské obrazové třídy	29.1.13 ; 17.1.1 ; 26.1.18 ; 27.1.12 ; 26.1.4 ; 24.17.15 ; 26.1.16 ; 26.1.19
(220) Datum podání přihlášky	22.03.1999
(320) Datum práva přednosti:	22.03.1999
(330) Země priority:	CZ
(442) Datum zveřejnění přihlášky	11.10.2000
(151) Datum zápisu	22.01.2001
(730) Přihlašovatel/vlastník	Bohumil Vurm - Společnost Praga Mystica Choceradská 2948/5 Praha 4 CZ 14100
(591) Stav	Barevná
(591) Druh	Platný dokument
(510) Seznam výrobků a služeb	Kombinovaná (16) tiskoviny, časopisy, periodika, knihy; (41) organizování výstav v oblasti kultury a umění, filmová tvorba. (16) printed matters, magazines, periodicals, books; (41) organising exhibitions in field of culture and art, film production.

Přehled položek rejstříku Výpis z rejstříku OZ

UPOZORNĚNÍ

Tento výpis má pouze informativní charakter a údaje pro jeho vytvoření byly získány na síti Internet. Domníváte-li se, že obsahuje chyby, obraťte se prosím na Úřad průmyslového vlastnictví. Údaje byly získány na <http://www.upv.cz> dne 12.06.2007 18:10



- **Grafická ochranná známka obsahuje**
 1. **jméno člověka**
 2. **podpis = projev osobní povahy**

- **Deník obsahuje**
 1. **projev osobní povahy**
 2. **literární dílo umělecké**

Výsledky dotazu Rešerše OZ (ÚPV, OHIM, WIPO)

Údaje byly získány dne 4.6.2006. Na základě dat ze dne (poslední aktualizace DB): ÚPV 3.6.2006 18:09 OHIM 22.5.2006 00:00 WIPO 1.6.2006 00:00.
2 z 2

Zdroj: ÚPV-ČR
Číslo přihlášky: 194688
Znění ochranné známky: Jan Becher
Reproduktor:



Číslo zápisu: 262435
Třída výrobků a služeb: 32, 33
Obrazové třídy: 27.5.11, 27.5.13, 27.5.25
Datum podání přihlášky: 06.08.2003 CZ
Datum práva přednosti: 06.08.2003 CZ
Datum zveřejnění: 17.12.2003 CZ
Datum zápisu: 23.03.2004 CZ
Vlastník/Přihlašovatel: Jan Becher - Karlovarská Becherovka, a.s., T. G. Masaryka 57, Karlovy Vary, 36000, Česká republika
Země původu: Česká republika
Zástupce: JUDr. Karel Čermák, Čermák Hofeji Myslil a spol., Národní 32, Praha 1, 11000, Česká republika
Stav řízení: Platný dokument
Druh: Kombinovaná
Získání rozlišovací způsobilosti: Ne
Barevná: Ne
Seznam výrobků a služeb: (32) nealkoholické nápoje; (33) alkoholické nápoje.

[Předchozí](#) [Zpět na hitler](#)

Výsledky dotazu Rešerše OZ (ÚPV, OHIM, WIPO)

Údaje byly získány dne 4.6.2006. Na základě dat ze dne (poslední aktualizace DB): ÚPV 3.6.2006 18:09 OHIM 22.5.2006 00:00 WIPO 1.6.2006 00:00.

1 z 1

Zdroj:	ÚPV-ČR
Číslo přihlášky:	156524
Znění ochranné známky:	JOHANN BECHER
Číslo zápisu:	238297
Třída výrobků a služeb:	33
Datum podání přihlášky:	16.06.2000 CZ
Datum práva přednosti:	16.06.2000 CZ
Datum zveřejnění:	15.08.2001 CZ
Datum zápisu:	23.11.2001 CZ
Vlastník/Přihlašovatel:	Jan Becher - Karlovarská becherovka, a.s., T.G. Masaryka 57, Karlovy Vary, 36000, Česká republika
Země původu:	Česká republika
Zástupce:	JUDr. Karel Čermák, Čermák Hotejský Myslí a spol., Národní 32, Praha 1, 11000, Česká republika
Stav řízení:	Platný dokument
Druh:	Slovni
Získání rozlišovací způsobilosti:	Ne
Seznam výrobků a služeb:	(33) alkoholické nápoje.

[Zpět na hlavní stránku](#)

Výsledky dotazu Rešerše OZ (ÚPV, OHIM, WIPO)

Údaje byly získány dne 4.6.2006. Na základě dat ze dne (poslední aktualizace DB): ÚPV 3.6.2006 16:09 OHIM 22.5.2006 00:00 WIPO 1.6.2006 00:00.

1 z 1

Zdroj: ÚPV-ČR
 Číslo přihlášky: 7204
 Znění ochranné známky: JOHANN BECHER JB 1807 KARLSBAD
 Reprodukce:



Číslo zápisu: 114108
 Třidy výrobků a služeb: 33
 Obrazové třídy: 5.3.17, 7.15.8, 25, 25.1.15, 25.1.17
 Datum podání přihlášky: 18.05.1919 CZ
 Datum práva přednosti: 18.05.1919 CZ
 Datum zápisu: 18.05.1919 CZ
 Vlastník/Přihlašovatel: Jan Becher - Karlovarská Becherovka, a.s., T.G.Masaryka 57, Karlovy Vary, 36076, Česká republika
 Země původu: Česká republika
 Zástupce: JUDr. Karel Čermák, Čermák Holečků Myslí a spol., Národní 32, Praha 1, 11000, Česká republika
 Stav řízení: Platný dokument
 Druh: Kombinovaná
 Získání rozlišovací způsobilosti: Ne
 Barevná: Ano
 Seznam výrobků a služeb: (33) lihoviny.

[Zpět na hlavní stránku](#)

OCHRANNÉ ZNÁMKY

ÚŘAD PRŮMYSLOVÉHO VLASTNICTVÍ

Poslední aktualizace 1.5.2006 20:00.

Databáze obsahuje pouze platné ochranné známky přihlášené u Úřadu průmyslového vlastnictví.
Databáze obsahující další ochranné známky platné na území ČR (přihlášené u Světové organizace duševního vlastnictví) je zde.

Číslo přihlášky: **130517**
Znění ochranné známky: **Dominik Hašek**
Reprodukce:

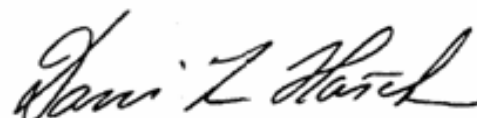

Číslo zápisu: **217992**

Třídy výrobků a služeb: 25, 28, 35, 41, 42

Seznam výrobků a služeb: (25) oděvy, saka, kalhoty, svetry, košile, obleky, sukně, pláště, trička, kostýmy, cvičební úbory, oděvní doplňky, kravaty, motýlky, šály, rukavice, klobouky, čepice, ponožky, šle, spodní prádlo, kožehřbitové ozdoby oděvní, blůzy, barety, šátky, podkolenky, boty, turistické oděvy, pracovní oděvy, oděvy pro volný čas, zejména pro sport, jako dresy, trenýrky, teplákové soupravy, kombinézy a pod.; (28) hry, jako stolní hry, karetní hry, salonní hry všeho druhu, akční hry se střílbou do terče, hračky mechanické, hudební, fyzikální, včetně hraček pro domácí zvířata, tělocvičné a sportovní nářadí, sportovní potřeby, pokud nejsou zařazeny do jiných tříd jako skateboardy, brusle, míče všeho druhu, hole golfové, hokejové a pod., rybářské potřeby včetně návnad, nářadí pro zimní sporty, nářadí pro sportovní hry, výrobky plážové a koupací, šermířské sečné a bodné zbraně, vánoční ozdoby; (35) pořádání výstav k reklamním a obchodním účelům, činnost reklamní a inzertní, průzkum a analýzy trhů, rozmnožování dokumentů, distribuce zboží k reklamním účelům, aranžérství, marketing; (41) výchovná, zábavní, školící, sportovní a kulturní činnost, jako organizace společenských, sportovních, turistických, ekologických a kulturních akcí a slavností, pořádání táborů pro děti a mládež, pořádání školení, předškolní vzdělávání a doškolování, půjčování a rozšiřování knih, novin a časopisů, nakladatelská a vydavatelská činnost; (42) hostinské, restaurační a hotelové služby.

Obrazové třídy: 27.5.13
Datum podání: 27.02.1998
Datum práva přednosti: 27.02.1998
Datum zveřejnění: 17.02.1999
Datum zápisu: 27.05.1999

Kolektivní: Ne
Vlastník/Přihlašovatel: DOMINATOR s.r.o., Kunderatka 17a, Praha 8 - Libeň, 18000, Česká republika
Země původu: CZ
Zástupce: Müller Václav, patentový zástupce, Filipova 2016, Praha 4, 14800
Stav řízení: Zapsaná ochranná známka
Druh: Slovní grafická
Barevná: Ne
Získání rozlišovací způsobilosti: Ne

UPOZORNĚNÍ

Tento výpis má pouze informativní charakter a údaje pro jeho vytvoření byly získány na síti Internet.
Domníváte-li se, že obsahuje chyby, obraťte se prosím na Úřad průmyslového vlastnictví.
Údaje byly získány na <http://www.upv.cz> dne 2.5.2006 10:39

Nápověda při problémech tisku češtiny

OCHRANNÉ ZNÁMKY

ÚŘAD PRŮMYSLOVÉHO VLASTNICTVÍ

Poslední aktualizace 1.5.2006 20:00.

Databáze obsahuje pouze platné ochranné známky přihlášené u Úřadu průmyslového vlastnictví.
Databáze obsahující další ochranné známky platné na území ČR (přihlášené u Světové organizace duševního vlastnictví) je zde.

Číslo přihlášky: **130520**
Znění ochranné známky: **39 DOMINATOR Dominik Hašek**
Reprodukce:



Číslo zápisu: **217380**
Třídy výrobků a služeb: 25, 28, 35, 41, 42

Seznam výrobků a služeb: (25) oděvy, saka, kalhoty, svetry, košile, obleky, sukně, pláště, trička, kostýmy, cvičební úbory, oděvní doplňky, kravaty, motýlky, šály, rukavice, klobouky, čepice, ponožky, šle, spodní prádlo, kožené ozdoby oděvní, blůzy, barety, šátky, podkolenky, boty, turistické oděvy, pracovní oděvy, oděvy pro volný čas, zejména pro sport, jako dresy, trenýrky, teplákové soupravy, kombinézy a pod.; (28) hry, jako stolní hry, karetní hry, salonní hry všeho druhu, akční hry se stělbou do terče, hračky mechanické, hudební, fyzikální, včetně hraček pro domácí zvířata, tělocvičné a sportovní nářadí, sportovní potřeby, pokud nejsou zařazeny do jiných tříd jako skateboardy, brusle, míče všeho druhu, hole golfové, hokejové a pod., rybářské potřeby včetně návnad, nářadí pro zimní sporty, nářadí pro sportovní hry, výrobky plážové a koupací, šermířské sečné a bodné zbraně, vánoční ozdoby; (35) pořádání výstav k reklamním a obchodním účelům, činnost reklamní a inzertní, průzkum a analýzy trhů, rozmnožování dokumentů, distribuce zboží k reklamním účelům, aranžérství, marketing; (41) výchovná, zábavní, školící, sportovní a kulturní činnost, jako organizace společenských, sportovních, turistických, ekologických a kulturních akcí a slavností, pořádání táboráků pro děti a mládež, pořádání školení, předškolní vzdělávání a doškolování, půjčování a rozšiřování knih, novin a časopisů, nakladatelská a vydavatelská činnost; (42) hostinské, restaurační a hotelové služby.

Obrazové třídy: 21.3.7, 27.5.13, 27.5.17, 27.7.2, 27.7.11
Datum podání: 27.02.1998
Datum práva přednosti: 27.02.1998
Datum zveřejnění: 13.01.1999
Datum zápisu: 23.04.1999

Kolektivní: Ne
Vlastník/Přihlašovatel: DOMINATOR s.r.o., Kunderatka 17a, Praha 8 - Libeň, 18000, Česká republika
Země původu: CZ
Zástupce: Müller Václav, patentový zástupce, Filipova 2016, Praha 4, 14800
Stav řízení: Zapsaná ochranná známka
Druh: Kombinovaná
Barevná: Ne
Získání rozlišovací způsobilosti: Ne

UPOZORNĚNÍ

Tento výpis má pouze informativní charakter a údaje pro jeho vytvoření byly získány na síti Internet.
Domníváte-li se, že obsahuje chyby, obraťte se prosím na Úřad průmyslového vlastnictví.
Údaje byly získány na <http://www.upv.cz> dne 2.5.2006 10:39

Nápověda při problémech tisku češtiny

ZEMANOVA KAVÁRNA®





- **Vědecká studie obsahuje:**
 1. **vědecké dílo autorské**
 2. **obchodní tajemství**



UŽITÉ UMĚNÍ

- *Např.:*
soška člověka držící stolní svítilnu
- ✓ umělecké prvky sošky
nezávislé na užitných vlastnostech stolní svítilny
coby výrobku (spotřebního zboží)
- **Souběh s průmyslovým vzorem**

PŘEDMĚTY

SOUKROMOPRÁVNÍHO OBTRATU

§ 118/1 o. z. (majetkové hodnoty)

- **Věci (hmotné)**
a dle povahové přípustnosti věcné a právní:
- **Jiné majetkové hodnoty (než věci hmotné)**
 1. **majetková práva, např. licence k užití díla**
 2. **jiné majetkové hodnoty než majetková práva, např. ochranná známka, obchodní tajemství, doménové jméno, know how aj.**

MAJETEK

= soubor majetkových hodnot (aktiva)

- **Hmotný**
- **Nehmotný** ➔ nehmotná práva
(Immaterialrechte)
- **Odpisy majetku účetní nebo daňové**

OCEŇOVÁNÍ NEHMOTNÉHO MAJETKU

■ Oceňované statky

1. absolutní majetková práva, *např. patent*
2. relativní majetková oprávnění, *např. patentová licence na výrobní postup*

X

■ Výluka z oceňování

1. majetková práva autorská
 2. majetková práva výkonných umělců
- ➔ zákaz převoditelnosti *inter vivos*



METODY

- Např.:
- 1. metoda tržní
- 2. metody výnosové
 - a. metoda licenční analogie
 - b. metoda přírůstku výnosu
 - c. metoda ztráty výnosu
 - d. metoda výnosová zůstatková
- 3. metoda nákladová



- **Metody podle zák. o oceňování majetku**

- 1. **metoda výnosová ➔ cena výnosová**

= součet diskontovaných budoucích ročních čistých výnosů z využívání ode dne ocenění

- 2. **podpůrná metoda obvyklosti ➔ cena obvyklá,**

není-li jinak možné nebo je-li cena výnosová nepřiměřeně vyšší nebo nižší nežli cena obvyklá

z. č. 151/97 Sb., o oceň. majetku



■ **Oceňovatel**

1. **koncesovaný živnostník**

✓ odhadce nehmotného majetku nebo podniku

2. **soudní znalec z oboru ekonomika, odvětví ceny a odhady**

■ **Ocenění**

1. odborné vyjádření (běžný posudek)

2. soudně znalecký posudek

SPRÁVA CIZÍHO MAJETKU

- **Jménem správce (komisionáře) na účet (ve prospěch) vlastníka (komitenta)**

- **Správa cizího majetku:**
 1. *hmotného, např. domovní správa*
 2. **nehmotného, např.**
 - i. *správa cenných papírů*
 - ii. **správa majetkových práv autorských nebo práv souvisejících**



- **Absolutní majetková práva**
 1. převoditelnost (zcizitelnost)
vyjma majetkových práv autorských
a výkonných umělců *inter vivos*
 2. zastavitelnost
 3. exekvovatelnost
 4. licencovatelnost
 5. arbitrovatelnost sporu



- **Relativní majetková oprávnění**
(licence)
- 1. postupitelnost
- 2. zastavitelnost
- 3. exekvovatelnost
- 4. podlicencovatelnost
- 5. arbitrovatelnost sporu

VÝKON PRÁVA

- **Vlastníkuv výkon pro sebe**
- **Převod duševního vlastnictví (zcizení)**
- **Zastavení duševního vlastnictví**
- **Licenční užívání duševního vlastnictví**
- **Licenční užívání duševního vlastnictví s následným převodem - finanční leasing**

OMEZENÍ VÝKONU MAJETKOVÉHO PRÁVA

1. výhradní smluvní licencí (sebeomezení)
2. nucenou licencí v obecném zájmu
3. zákonnou licencí
4. vyčerpáním práva v zájmu volného oběhu zboží
5. právem předchozího uživatele určitého průmyslového vlastnictví
6. výkonem práva zaměstnavatelem
7. oprávněnými zájmy objednatele zakázkového či soutěžního díla
8. oprávněnými zájmy školy u školního díla
9. právem školy na smluvní licenci k užití školního díla

LICENCE

- **Veřejnoprávní povahy**

= **koncese**, státní povolení
*např. licence k provozování rozhlasového
nebo televizního vysílání od RRTV*

= individuální správní akt
(správní rozhodnutí)

- **Soukromoprávní povahy**





1. **smluvní**; titulem licenční smlouva
2. **zákonné**; titulem zákon dovolující zásah do soukromého práva
 - i. **úplatné**
 - ii. **bezúplatné**, *např. citační nebo výstavní v právu autorském*
3. **nucené** při nevyužívání nebo ve veřejném zájmu); titulem správní rozhodnutí ÚPV, MZ, MK přezkoumatelné kasačním soudem

VEŘEJNÁ NABÍDKA LICENCE

- **Neodvolatelné prohlášení o udělení licence komukoli, vyznačené v rejstříku**
- **Nabyvatelem licence každý, kdo veřejnou nabídku přijme a písemně to sdělí nabízejícímu**
- **Cena licence smluvní**
- **Poloviční správní poplatky za udržování patentu s veřejnou nabídkou licence**

DRUHY LICENCÍ

- | | | |
|------------------------|---|-------------------------|
| ■ Výhradní | × | nevýhradní |
| ■ Postupitelné | × | nepostupitelné |
| ■ Úplatné | × | bezúplatné |
| ■ Smluvní | × | nucené, nebo
zákonné |
| ■ Veřejnou
nabídkou | × | jednotlivou
nabídkou |



- **Omezené** **X** **neomezené**
- 1. **způsobem užití**
- 2. **rozsahem užití**
 - i. **územně**
 - ii. **časově**
 - iii. **množstevně**
 - iv. **jinak, *např. pro jeden obchodní řetězec***

LICENČNÍ SMLOUVA

■ Typová smlouva

1. licenční smlouva k předmětům průmyslového vlastnictví (§ 508 obch. z.)
2. licenční smlouva k předmětům práva autorského nebo práv souvisejících (§ 46 aj. a. z., z. č. 106/99 Sb., o svob. příst. k inform.)
3. zvláštní úpravy v zákonech průmyslověprávních

■ Netypová smlouva

(§ 51 o. z.)

V ý p i s

z obchodního rejstříku, vedeného
Městským soudem v Praze
oddíl C, vložka 2792

!!!UPOZORNĚNÍ!!!

Tento výpis má pouze **informativní** charakter.
Data pro jeho vytvoření byla získána z počítačové sítě INTERNET. V případě, že se domníváte, že obsahuje chyby, obraťte se prosím na rejstříkový soud.

Datum zápisu: 3.července 1991
Obchodní firma: MERCHANDISING PRAGUE spo. s r.o.
Sídlo: Praha 9, Klánovická 9, PSČ 190 00
Identifikační číslo: 170 46 874
Právní forma: Společnost s ručením omezeným

Předmět podnikání:

- Zprostředkování prodeje licenčních práv.

Statutární orgán:

Jednatel: ing. Pavel Lipavský
Praha 3, Slezská 12

Za společnost jedná a podepisuje jednatel.

Společníci:

MM MerchandisingMedia GmbH
Ismaning, Mníchensko
Spolková republika Německo
Vklad: 200 000,- Kč
Splaceno: 100 %
Obchodní podíl: 100%

Základní kapitál: 200 000,- Kč

Tento výpis je neprodejný a byl pořízen na Internetu (<http://www.justice.cz>).

Dne: 03.07.07 14:38:11

Údaje platné ke dni 02.07.2007, 6:00

RÍŠOVA

155
Žebětín

1
Ríšova

PŘÍKLAD: Filmová licence a podlicence

filmový producent



filmový distributor



filmový režisér



provozovatel kina

OSVĚDČENÍ LICENCE

_____ ,

sídlem v _____ ,

zaps. v _____ ,

jako oprávněný poskytovatel licence,

osvědčuje,

že _____ ,

sídlem v _____ ,

zaps. v _____ ,

je od _____ nabyvatelem výhradní licence

k _____

v neomezeném rozsahu

a s právem postupným a právem poskytování podlicencí.

Za poskytovatele:

V Brně dne _____

PŘEVODNÍ SMLOUVA

- **Zcizení předmětu duševního vlastnictví**
- **Zvláštní úprava v zákonech průmyslověprávních**
- **Společenská smlouva s vklady v penězi ocenitelných hodnotách**
např. v know-how

← NEPENĚŽITÉ VKLADY

- Nepeněžité vklady do základního kapitálu právnických osob
 1. převoditelná **absolutní** majetková práva
např. patent nebo užitný vzor
 2. postupitelná **relativní** oprávnění (licence),
např. nakladatelská licence do základního kapitálu nakladatelské a. s. nebo know how i s předáním dokumentace, v níž je zachyceno

JUDIKATURA: Vklad know-how

Know-how se zpravidla rozumějí výrobně technické, organizační, obchodní a jiné poznatky, které umožňují vytvořit takový výsledný produkt, který by bez nich být vytvořen nemohl, a které jsou v daném okamžiku a místě výjimečné.

Pro vklad do obchodní společnosti musí být poznatky oddělitelné od jejich nositelů (autorů) a zachytitelné

na hmotném substrátu, v dokumentaci.

Poznatky musí umožňovat jejich převod či



Otázka, zda se jedná o know-how v technickém smyslu, je otázkou znaleckou, otázka, zda se jedná o know-how jako nepeněžitý vklad do základního kapitálu společnosti, tedy zda předmět vkladu je ve skutečnosti know-how v právním smyslu, je otázkou právní, kterou nemůže řešit znalec, nýbrž soud.

*VS v Praze 2. 11. 05, čj.: 7 Cmo 209/2005-44, Práv. rozhl.,
2006/8, s. 308 an.*

CENA LICENČNÍ NEBO PŘEVODNÍ SLUŽBY €

- **Cenové právo soukromé a veřejné**
z. č. 526/90 Sb., o cenách, vyhl. č. 580/90 Sb.
- **Zákaz zneužití hospodářského postavení**
 1. **nepřiměřeným hospodářským prospěchem**
za cenu zahrnující:
 - a. **neoprávněné náklady**
 - b. **nepřiměřený zisk****= zvýšení ceny × ceně obvyklé**
 2. **narušováním tržního prostředí
podnákladovými cenami**

SPOLEČENSTVÍ

1. **patentová sdružení** (*patent pools*) § 829
o. z.
 2. **sdružení know-how**
 3. **sdružení výrobců nebo zpracovatelů zboží**
na území ➔ aktivní věcná legitimace
k podání žádosti o zápis označení původu
nebo zeměpisného označení
- **Zákaz omezujících dohod o licencích**
nebo převodu práv duševního vlastnictví
- ✗ **monopoly** § 4/1 z. o ochr. hosp. sout.

JUDIKATURA:

Sdružená výroba keramiky

Pokud sdružení vytvořily a na jeho činnosti se podílely dvě fyzické osoby, platí – pokud není zvláštní smluvní úprava –, že z činnosti sdružení podle § 829 o. z. získaly majetek (tedy i práva na označení, jež ve sdružení zavedly a ve sdružení prosadily) ve stejném podílu obě tyto osoby.



Pokud neplyne nic jiného ani z dohody o vypořádání sdružení, platí, že bývalý účastník sdružení je oprávněn

v souvislosti s danými výrobky užívat označení i po ukončení činnosti sdružení ve stejném rozsahu jako

druhý účastník a nic na tom nemůže změnit ani pozdější

přihlášení označení k ochraně formou

Principles of European Law

Study Group on a European Civil Code

Commercial Agency, Franchise and Distribution Contracts (PEL CAFDC)

prepared by
Martijn W. Hesselink
Jacobien W. Rutgers
Odavia Bueno Díaz
Manola Scotton
Muriel Veldman

OXFORD

PRÁVNÍ AUDIT DUŠEVNÍHO VLASTNICTVÍ

- **Účel:**

1. zjištění rozsahu nehmotného majetku a jeho hospodářského využití
2. zajištění právního bezpečí
3. ocenění podniku

- **Standardy jakosti**

- **Metodický postup**

viz Dotazník k právnímu auditu duševního vlastnictví



ANALÝZA SWOT

- **Metodický rozbor strategie správy práv duševního vlastnictví náležejících k podniku**

1. silné stránky (*strengths*)

S

2. slabé stránky (*weaknesses*)

W

3. příležitosti (*opportunities*)

O

4. hrozby (*threats*)

T



právní (a hospodářská) doporučení

Budoucnost	Současnost	<p>S</p> <p>Silné stránky „Strengths“</p>	<p>W</p> <p>Slabé stránky „Weaknesses“</p>
	Budoucnost	<p>O</p> <p>Příležitosti „Opportunities“</p>	<p>T</p> <p>Ohrožení „Threats“</p>
		Potenciál	Omezení

Autor vzoru: Ivo Telec

Právní stav k 1. 10. 2004 / 1. 1. 2005

PRACOVNÍ ŘÁD



PODNIKOVÉ ZDROJE DUŠEVNÍHO VLASTNICTVÍ

- a. vlastní tvorba či hospodaření
- b. nabývání licencí nebo absolutních práv od třetího osobou vč. zakládání společných podniků (*joint-ventures*)
- c. zlepšování cizích patentovaných vynálezů pro experimentální účely
(bezúplatná zákonná licence experimentální)



- d. **poctivé reversní inženýrství** právně volných výrobků a výroba odlišných vlastních, avšak konkurenčních, výrobků bez záměny či otrockého napodobení původního výrobku
srv. zákonnou licenci u počítačových programů
- e. využívání **volně** dostupných technických aj. informací, *např. z databáz*
- f. sledování, vyhledávání a rešerše údajů z **patentových dokumentů**, „technická hlídka“



3. ČÁST PRÁVNÍ POVAHA A SOUSTAVA

©

®

®

TM

SM

SOUKROMÉ, NEBO VEŘEJNÉ PRÁVO

- **Právní doktríny**
 - ✓ **teorie nadřízenosti**
s výjimkou veřejnoprávních smluv (subjektů)
 - ✓ **teorie subjektů, organická**
 - ✓ **teorie zájmová, Ulpianus: „*Publicum est, quod ad statum rei romane spectat, privatum quod ad singulorum utilitatem.*“**
- **Konstantní judikatura zvláštního senátu**
*R 276/04 Sb. NSS a násl.,
procesní věci kompetenčních sporů ve správním soudnictví s vazbou rozhodování ve věcech průmyslového vlastnictví*

SOUKROMÁ, NEBO VEŘEJNÁ MOC

■ Soukromé právo

(ius privatum)

- **soukromá nadřízenost** v soukromých poměrech
např. obecně příkazní nebo zvláště pracovní příkazní nadřízenost
- výkon **nesvrchované** soukromé moci,
např. soukromé právo výpovědi soukromé smlouvy

■ Veřejné právo

(ius publicum)

- **veřejná nadřízenost** ve veřejných poměrech
např. rozkaz
- výkon **svrchované** veřejné moci,
např. soudním rozhodováním o právech



- nikdo nemá svrchovanou soukromou moc nad jiným
- rovný vztah
např. pracovní poměr
- stát má svrchovanou veřejnou moc nad lidmi a právnickými osobami
- vrchnostenský vztah,
*např. služební poměr,
procesní vztah soudu
a účastníka řízení*



PŘÍKLAD: LOGO[®]

Soukromé právo průmyslově vlastnické
k nezapsanému grafickému označení (logu).

Veřejnoprávní kvalifikace
stále soukromého grafického označení (loga)
na základě **veřejnoprávního úkonu** zápisného
úřadu (zápisu označení do **veřejného** rejstříku
ochranných známek)[®]
se **soukromoprávními účinky**
za účelem **zvláštní soukromoprávní ochrany**.

PŘÍKLAD: KULTURNÍ PAMÁTKA

Soukromé právo vlastnické k domu.

(o. z.)

Veřejnoprávní prohlášení

stále soukromého domu za kulturní památku

s veřejnoprávním ochranným režimem

za účelem zachování kulturního dědictví.

(z. č. 20/87 Sb., o st. památk. péči)



ZWISCHEN
ÖSTERREICH UND MÄHREN.







- **Veřejnoprávní řízení o registraci léčivého přípravku**
 - ✗ posuzování **soukromých** práv k ochraně průmyslového a obchodního vlastnictví správním úřadem



- **Rozhodnutí o registraci**
 - ✗ dovozování porušení **soukromých** práv správním úřadem

z. č. 79/97 Sb., o léčivech

SOUKROMÉ POMĚRY

1. osobní nebo majetkové všeobecné
 2. tvůrčí 
 3. hospodářské vč. soutěžních
 4. obchodní
 5. pracovní  aj., např. pojistné
-
1. **osobní stav (status)**, *např. vynálezectví*
 2. **jiné soukromé poměry**, *např. závazky*

SOUKROMOPRÁVNÍ OCHRANA SLABŠÍ STRANY

- Slabší člověk je soukromým právem chráněn
- 1. nezletilec, *srv. práva dítěte* 
- 2. nesvéprávný
- 3. zaměstnanec
- 4. pacient nebo klient
- 5. spotřebitel
- 6. nájemce bytu
- 7. **původce výtvorů**, *např. autor*  *či vynálezce*
- 8. menšinový akcionář aj.

DRUHY SOUKROMÝCH PRÁV

1. **osobní právo statusové**; *srv. autorství aj. osobní stav*
 2. **jiná osobní práva**; *např. osobnostní práva autorská*
 3. **majetková práva**; *např. majetková práva autorská*
-
1. **práva absolutní**; *např. patent na vynález*
 2. **práva relativní**; *licenční právo závazkové*

VĚDECKÁ SOUSTAVA SOUKROMÉHO PRÁVA

- **Obecné soukromé právo (právo občanské)**
*(droit civil, das Zivilrecht, das bürgerliches Recht);
ius generale*

- **Zvláštní soukromá práva**
 1. právo obchodní
 2. právo cenných papírů
 3. právo pracovní 
 4. **práva duševního vlastnictví** ®
 5. právo soukromé mezinárodní

*„ (...) práva k duševnímu vlastnictví
jsou práva soukromá;“*

preambule

*Dohody o obchodních aspektech práv k
duševnímu vlastnictví (TRIPS, 1994), (č.
191/95 Sb.)*

SOUSTAVA

- **Absolutní práva průmyslového vlastnictví**
 1. právo patentové
 2. právo užitně vzorové
 3. právo průmyslově vzorové
 4. právo topografií polovodičových výrobků
 5. práva na označení
 - i. právo firemní
 - ii. právo známkové
 - iii. právo označení původu a zeměpisných označení



- **Další absolutní nehmotná práva**
 1. právo k odrůdám rostlin
 2. právo obchodního tajemství



- **Absolutní práva jiného duševního vlastnictví**
 1. právo autorské
 2. práva související s právem autorským
 - i. právo výkonných umělců
 - ii. právo výrobců zvukových záznamů
 - iii. právo výrobců zvukově obrazových záznamů
 - iv. právo rozhlasových vysílatelů
 - v. právo televizních vysílatelů
 - vi. právo zveřejnitelů dosud nezveřejněných děl
 - vii. právo nakladatelů
 3. zvláštní právo databázové *sui generis*



- **Relativní majetková práva**
 1. nezapisovatelná práva k označením či úpravám
 - i. starší právo k označení podle práva známkového
 - ii. právo příznačných zevnějších označení či úprav podle práva soutěžního
 2. právo zlepšovateľské
 3. právo know-how
 4. právo důvěrných informací

POVAHA PRÁV DUŠEVNÍHO VLASTNICTVÍ

- **Majetková práva s tím, že tvůrčí práva:**

1. právo autorské
2. právo výkonných umělců
3. právo patentové aj. průmyslově tvůrčí
4. právo průmyslově vzorové
5. právo topografií polovodičových výrobků
6. [právo zlepšovateľské]
7. právo k odrůdám rostlin

jsou vedle toho **těž právy osobnostními z důvodu osobnostní povahy výtvaru**

ABSOLUTNÍ PRÁVA OSOBNÍ

1. absolutní práva osobnostní
 - i. všeobecné osobnostní právo lidí a osobní právo právnických osob
 - i. tvůrčí osobnostní právo lidí – tvůrců (původců)
 - a. autorů
 - b. výkonných umělců
 - c. vynálezců nebo jiných technických tvůrců
 - d. [zlepšovatelů]
 - e. šlechtitelů
2. jiná osobní práva, *např. rodinná*

© FECIT 1905
© MATZENAUER



ABSOLUTNÍ PRÁVA MAJETKOVÁ

1. právo vlastnické k duševnímu vlastnictví
2. právo na odměnu v některých případech
např. právo nakladatelů podle a. z.

RELATIVNÍ PRÁVA MAJETKOVÁ

Např.:

1. právo předchozího uživatele
např. nezapsaného označení
2. právo zlepšovateľské
3. právo know-how
4. právo důvěrných informací



PRÁVO PŘEDCHOZÍHO UŽIVATELE

- **Relativní majetkové právo *ex lege*,
inter partes, např. právo držitele
staršího
*nezapsaného označení vůči:***
 1. přihlašovatel mladší ochranné známky
 2. vlastníkovi zapsané mladší ochranné
známky



POJMOVÉ ZNAKY

1. nezapsanost práva z průmyslového vlastnictví
2. neformální vznik práva pouhým zpřístupněním označení veřejnosti (obchodním použitím),
např. nalepením značky na dodávkové vozidlo
3. seniorita práva
4. relativní neúčinnost mladšího práva vůči staršímu právu („obtékání“ staršího práva)

PRÁVA OMEZENĚ MONOPOLNÍ

- **Omezená doba trvání**
většiny práv duševního vlastnictví
*např. 20 let u patentu, 70 let po smrti
autora u autorského díla*
 - ☞ časově omezený monopol
výlučného práva
 - ✓ srv. též územní monopol

VYČERPÁNÍ PRÁVA Z DUŠEVNÍHO VLASTNICTVÍ

výlučné (absolutní) subjektivní právo
z duševního vlastnictví

čl. 30 (býv. čl. 36)

v.

volný (i pozdější) oběh výrobků či služeb
(zboží zatíženého nehmotným právem)

čl. 28 (býv. čl. 30)

Smlouvy o založení ES (1957) (č. 44/04 Sb. m. s.)



■ Druhy vyčerpání (*exhaustion*) práva:

1. mezinárodní

a. dvoustranné (vzájemnostní)

b. jednostranné bez ohledu
na vzájemnost

2. evropské v EHP

viz práva z duševního vlastnictví

3. národní

re RESERVED®

re
RESERVED®



30%
nova kolekcija

nova kolekcija

www.re-reserved.com

340
700



1.

- **Výlučné právo vlastníka, *např. ochranné známky***, užívat ji ve spojení s výrobky či službami, pro něž je zapsána
 - ☛ **zápověď** užívání shodného či podobného označení, a to pouze **v obchodním styku**, *např. při nabízení, zboží, jeho skladování, dovozu, reklamě, na obchodních listinách aj.*



2.

- x **pozdější obchodní využívání**
značkového zboží, *např. dalším prodejem, na tomtéž trhu, např. v ČR, ES, EHP, kam již bylo předtím uvedeno:*
 - a. *vlastníkem známky, např. výrobcem*
 - b. *se souhlasem vlastníka
např. obchodním zástupcem výrobce*



3.

vyčerpání známkového práva



známkoprávně volné pozdější
obchodní využívání značkového zboží
na jednotném (státně neděleném)
společném trhu, *např. ES*



4.

- ☛ právo z duševního vlastnictví sice platí (existuje), avšak **nelze je dále vykonávat**:
 - a. věcně, *viz druh zboží*
 - b. územně, *např. EHP*



5.

- **Právo vlastníka ochranné známky zakázat pozdější volné obchodní využívání, např. značkových oděvů, z důvodu:**
 - a. změny nebo zhoršení **stavu** výrobku
 - b. změny nebo zhoršení **povahy** výrobku, nastavší **až následně po** uvedení výrobku na trh, *srv. hrozbu újmy na pověsti (goodwillu) ochranné známky*
 - c. jiný důvod



6.

- **Autorizované uvedení značkového zboží na třetí trh mimo EHP, *např. v USA***
 - ☛ **zápůrčí právo vlastníka ochranné známky zakázat obchodní dovoz tohoto zboží z třetího trhu do EHP**
 - srv. nižší cenu zboží mimo EHP*
 - vyšší cenu zboží v EHP*
- ✗ **mezinárodní vyčerpání práva**



ZDROJE PRÁVA

■ **Prameny psané**

1. mezinárodní smlouvy
2. zákony a jiné předpisy
 - i. ústavní
 - ii. podústavní
 - a. zákonné
 - b. podzákonné

■ **Prameny nepsané**

- při svrchovanosti zákona
1. obyčeje
 2. obchodní zvyklosti
 3. zásady spravedlnosti

PRÁVNÍ NORMY

- **Soukromoprávní normy zásadně dispozitivní**
- **Soukromoprávní normy výjimečně donucující (kogentní), kde to je nutné (rozumné a spravedlivé) z důvodu:**
 1. **ochrany práv nebo svobod jiných osob, např. jiných autorů**
 2. **veřejného pořádku, např. v průmyslovém vlastnictví u věcného statusu**



■ Veřejnoprávní normy donucující

1. veřejná správa průmyslového vlastnictví
2. veřejná správa kultury
3. veřejnoprávní postih státní nebo profesně samosprávních
 - soudně trestní
 - správně trestní
 - disciplinární, *viz patentoví zástupci*

ÚČEL A OBSAH PRÁVNÍ NORMY

Např. § 39 o. z.

- Legislativně politický účel právní normy
- Obsah právní normy (příkaz, zákaz nebo dovolení)

Pravidlo zachování účelu práva:

Je-li porušen obsah právní normy, přičemž účel z ní vyplývající je zachován, je rozhodné zachování účelu za předpokladu, že porušení obsahu nezpůsobuje újmu nebo neohrožuje veřejný pořádek.



4. ČÁST VEŘEJNÁ SPRÁVA

©

Ⓟ

®

TM

SM



ÚŘAD

PRŮMYSLOVÉHO VLASTNICTVÍ





VÝROČNÍ ZPRÁVA
ANNUAL REPORT



2006



Úřad průmyslového vlastnictví České republiky
Industrial Property Office of the Czech Republic

ZAPISOVATELNÁ PRÁVA

- **Práva formální = zapisovatelná**
do veřejnoprávních rejstříků (výkon veřejné správy)

= většina práv průmyslových
- **Práva neformální = nezapisovatelná**

= práva podle autorského zákona, právo obchodního tajemství, zlepšovací právo, právo doménových jmen aj. nezapsaných označení

VEŘEJNÁ SPRÁVA

- 1. veřejná správa průmyslového vlastnictví**
 - **správní řízení** ve věcech průmyslových práv
 - **veřejná správa správních poplatků** ve věcech průmyslových práv
- 2. veřejná správa kultury**
 - **státní koncese** na **soukromou kolektivní správu** práv autorských nebo práv souvisejících s právem autorským
 - **státní dohled** nad touto správou práv

VEŘEJNÁ SPRÁVA PRŮMYSLOVÉHO VLASTNICTVÍ

■ Mezinárodní

1. Mezinárodní úřad Světové organizace duševního vlastnictví (WIPO/OMPI) v Ženevě

- ✓ mezinárodní zápisy ochranných **známek**
- ✓ mezinárodní přihlášky **vynálezů** k patentování
- ✓ mezinárodní rešerše a předběžné průzkumy
mezinárodních přihlášek vynálezů



2. **Orgán Africké organizace duševního vlastnictví v Yaoundé**
3. **Úřad Africké oblastní organizace průmyslového vlastnictví v Harare**
 - ✓ patenty, užité vzory, ochranné známky, průmyslové vzory
4. **Evropský patentový úřad v Mnichově**
 - ✓ evropské patenty
 - ✓ evropští patentovní zástupci
5. **Euroasijský patentový úřad v Moskvě**
 - ✓ euroasijské patenty



6. **Patentový úřad Rady spolupráce v Zálivu**
v Rijádu
7. **Úřad Beneluxu pro ochranné známky**
v Haagu
 - ✓ ochranné známky pro Belgii, Nizozemí
a Lucembursko
8. **Úřad Beneluxu pro vzory nebo modely**
v Haagu
 - ✓ průmyslové vzory pro Belgii, Nizozemí
a Lucembursko



■ Komunitární

1. Komise ES v Bruselu

- ✓ patentové a průmyslově vzorové **licence** (*Smlouva EURATOM*)
- ✓ chráněná **zeměpisná označení, označení původu** zemědělských výrobků a potravin, zaručené tradiční speciality; *nař.*
- ✓ dodatková ochranná **osvědčení pro léčivé přípravky** a přípravky na ochranu rostlin; *nař.*



2. Úřad po harmonizaci vnitřního trhu (známky a vzory) v Alicante

- ✓ ochranné známky Společenství; *nař.*
- ✓ (průmyslové) vzory Společenství; *nař.*

3. Úřad pro odrůdy rostlin Společenství v Angers

- ✓ odrůdová práva Společenství; *nař.*



■ Česká

1. Úřad průmyslového vlastnictví v Praze
2. Ústřední kontrolní a zkušební ústav zemědělský v Brně
3. Ministerstvo zemědělství v Praze
4. Ministerstvo kultury v Praze
5. Státní zemědělská a potravinářská inspekce v Brně

VEŘEJNOPRÁVNÍ REJSTŘÍKY

úřední rejstříky věcné

- **Mezinárodní úřad duševního vlastnictví
v Ženevě**
 1. rejstřík mezinárodních ochranných známek



- **ES: Komise ES v Bruselu**
 1. rejstřík chráněných označení původu a chráněných zeměpisných označení
 2. rejstřík zaručených tradičních specialit
 3. seznam zeměpisných a geopolitických názvů vylučujících nebo omezujících doménová jména v doméně .eu



- **ES: Úřad pro harmonizaci vnitřního trhu (známky a vzory), (OHIM), v Alicante**
 1. rejstřík ochranných známek Společenství
 2. rejstřík (průmyslových) vzorů Společenství

- **ES: Úřad pro odrůdy rostlin Společenství, (CPVO), v Angers**
 1. rejstřík práv k odrůdám Společenství



ÚŘAD PRO HARMONIZACI VE VNITŘNÍM TRHU (OHIM)
PŘIHLÁŠKA OCHRANNÉ ZNÁMKY SPOLEČENSTVÍ

Pro národní úřad	Datum přijetí (DD/MM/RRRR)	Počet stran (včetně listů)	Met. 009
Pro OHM	/ /		
*Jazyky		Značka přihlašovatele/zástupce (nejvíce 20 znaků)	
Jazyk přihlášky nebo kód ISO			
Druhý jazyk			
*Přihlašovatel		Identifikační číslo: (příložená s/adení) <input type="checkbox"/> více přihlašovatelů <input type="checkbox"/> právnická osoba <input type="checkbox"/> fyzická osoba	
Obchodní firma či název nebo jméno a příjmení			
Telefon, fax, e-mail			
Adresa			
Ulice a číslo			
Obec a poštovní směrovací číslo			
Stát			
Adresa pro doručování (je-li odlišná)			
Státní příslušnost / stát, podle jehož práva byla právnická osoba zřízena			
*Vybrazení ochranné známky <input type="checkbox"/> Příložená			
<input type="checkbox"/> Slovní ochranná známka			
<input type="checkbox"/> Obrazová, kombinovaná nebo slovní grafická ochranná známka			
<input type="checkbox"/> Ochranná známka tvořená pouze barvou nebo kombinací barev			
<input type="checkbox"/> Jiná ochranná známka (uveďte jaká)			
<input type="checkbox"/> Prostorová ochranná známka			
<input type="checkbox"/> Zvuková ochranná známka			
<input type="checkbox"/> Uplatňované barvy			
Vyčet barev			
<input type="checkbox"/> Příložen			
Popis známky			
<input type="checkbox"/> Příložen			
Omezení rozsahu ochrany (disclaimer)			
<input type="checkbox"/> Příložená			
<input type="checkbox"/> Kolektivní ochranná známka			
*Seznam výrobků a služeb <input type="checkbox"/> příložen doplnující list			
Číslořad	Výrobky a služby		
Podpis			
Jméno a příjmení		*Podpis	

#124009C501V28

* Nutno vyplnit

strana číslo

1/1

PŘIHLÁŠKA OCHRANNÉ ZNÁMKY SPOLEČENSTVÍ

Zástupce	Identifikační číslo (přidělené úřadem)	<input type="text"/>																																										
Obchodní firma či název nebo jméno a příjmení	<input type="text"/>																																											
Telefon, fax, e-mail	<input type="text"/>																																											
Adresa	<input type="text"/>																																											
Ulice a číslo	<input type="text"/>																																											
Obec a poštovní směrovací číslo	<input type="text"/>																																											
Stát	<input type="text"/>																																											
Adresa pro doručování (je-li odlišná)	<input type="text"/>																																											
Kategorie zástupce	<input type="checkbox"/> advokát <input type="checkbox"/> kvalifikovaný zástupce <input type="checkbox"/> sdružení zástupců nebo právnická osoba <input type="checkbox"/> zaměstnanec přihlašovatele																																											
Právo přednosti	<input type="checkbox"/> Přihlašovatel uplatňuje právo přednosti z následujících dříve podaných přihášek																																											
<table border="1"> <thead> <tr> <th>Úřad, u kterého byla podána dřívější přiháška</th> <th>Číslo</th> <th>Datum přihášky*</th> </tr> </thead> <tbody> <tr><td> </td><td> </td><td> / / </td></tr> <tr><td> </td><td> </td><td> / / </td></tr> <tr><td> </td><td> </td><td> / / </td></tr> <tr><td> </td><td> </td><td> / / </td></tr> <tr><td> </td><td> </td><td> / / </td></tr> </tbody> </table>			Úřad, u kterého byla podána dřívější přiháška	Číslo	Datum přihášky*			/ /			/ /			/ /			/ /			/ /																								
Úřad, u kterého byla podána dřívější přiháška	Číslo	Datum přihášky*																																										
		/ /																																										
		/ /																																										
		/ /																																										
		/ /																																										
		/ /																																										
<input type="checkbox"/> Doplňující listy)																																												
Seniorita	<input type="checkbox"/> Přihlašovatel uplatňuje právo seniority z následujících dřívějších zápisů																																											
<table border="1"> <thead> <tr> <th>Úřad, u kterého byl proveden dřívější zápis</th> <th>Číslo</th> <th>Přiháška</th> <th>Zápis</th> <th>Datum práva přednosti*</th> <th>Datum přihášky*</th> <th>Datum zápisu*</th> </tr> </thead> <tbody> <tr> <td> </td> <td> </td> <td><input type="checkbox"/></td> <td><input type="checkbox"/></td> <td> / / </td> <td> / / </td> <td> / / </td> </tr> <tr> <td> </td> <td> </td> <td><input type="checkbox"/></td> <td><input type="checkbox"/></td> <td> / / </td> <td> / / </td> <td> / / </td> </tr> <tr> <td> </td> <td> </td> <td><input type="checkbox"/></td> <td><input type="checkbox"/></td> <td> / / </td> <td> / / </td> <td> / / </td> </tr> <tr> <td> </td> <td> </td> <td><input type="checkbox"/></td> <td><input type="checkbox"/></td> <td> / / </td> <td> / / </td> <td> / / </td> </tr> <tr> <td> </td> <td> </td> <td><input type="checkbox"/></td> <td><input type="checkbox"/></td> <td> / / </td> <td> / / </td> <td> / / </td> </tr> </tbody> </table>			Úřad, u kterého byl proveden dřívější zápis	Číslo	Přiháška	Zápis	Datum práva přednosti*	Datum přihášky*	Datum zápisu*			<input type="checkbox"/>	<input type="checkbox"/>	/ /	/ /	/ /			<input type="checkbox"/>	<input type="checkbox"/>	/ /	/ /	/ /			<input type="checkbox"/>	<input type="checkbox"/>	/ /	/ /	/ /			<input type="checkbox"/>	<input type="checkbox"/>	/ /	/ /	/ /			<input type="checkbox"/>	<input type="checkbox"/>	/ /	/ /	/ /
Úřad, u kterého byl proveden dřívější zápis	Číslo	Přiháška	Zápis	Datum práva přednosti*	Datum přihášky*	Datum zápisu*																																						
		<input type="checkbox"/>	<input type="checkbox"/>	/ /	/ /	/ /																																						
		<input type="checkbox"/>	<input type="checkbox"/>	/ /	/ /	/ /																																						
		<input type="checkbox"/>	<input type="checkbox"/>	/ /	/ /	/ /																																						
		<input type="checkbox"/>	<input type="checkbox"/>	/ /	/ /	/ /																																						
		<input type="checkbox"/>	<input type="checkbox"/>	/ /	/ /	/ /																																						
<input type="checkbox"/> Doplňující listy)																																												
Další přiložené dokumenty																																												
<input type="checkbox"/> Právo přednosti	doklad	<input type="checkbox"/> přiložen <input type="checkbox"/> bude předložen dodatečně	Příklad: seznamu výrobků/služeb <input type="checkbox"/> přiložen výtzu barev <input type="checkbox"/> přiložen popisu ochranné známky <input type="checkbox"/> přiložen omezení rozsahu ochrany (Disclaimer) <input type="checkbox"/> přiložen																																									
<input type="checkbox"/> Seniorita	doklad	<input type="checkbox"/> přiložen <input type="checkbox"/> bude předložen dodatečně																																										
<input type="checkbox"/> Smlouva o užívání ochranné známky (pouze pro selektivní ochranné známky)		<input type="checkbox"/> přiložena <input type="checkbox"/> bude předložena dodatečně																																										
Poplatky			Běžný účet u OHIM																																									
Základní poplatek za přihášku	€	<input type="text"/>	<input type="checkbox"/> Účet č. <input type="text"/>																																									
Poplatek za více než 3 třídy výrobků/služeb	€	<input type="text"/>	<input type="checkbox"/> Nepoužít běžný účet u OHIM																																									
Poplatky celkem	€	<input type="text"/>	Převod na účet OHIM																																									
Odečíst z běžného účtu přihlašovatele / zástupce u OHIM			<input type="checkbox"/> Banco Bilbao Vizcaya Argentaria																																									
<input type="checkbox"/> ihned			<input type="checkbox"/> La Caixa																																									
<input type="checkbox"/> jeden měsíc po datu přijetí přihášky			Datum převodu (DDMM/RRRR) <input type="text"/> / <input type="text"/> / <input type="text"/>																																									
<input type="checkbox"/> poplatek za třídy spolu se základním poplatkem za přihášku			<input type="checkbox"/> Platba šekem vystaveným pro OHIM (přiložen)																																									
			<input type="checkbox"/> Jiné způsoby platby																																									

114009C:1073726

* DDMM/RRRR

RESET FORM

strana 6/60

Úřad průmyslového vlastnictví Antonína Čermáka 2a 160 68 Praha 6 Telefon: (02) 203 83 111, (02)24 31 15 55 Fax: (02) 24 32 47 18	Potvrzení o podání vydáno osobně zasíláno poštou		
1.	Žádost o zápis topografie polovodičového výrobku o názvu označení:		
2.	Jméno nebo název a adresa pro styk s ÚPV	telefon fax	VYŘIZUJE: KOD:
3.	Přihlašovatel: Trvalé bydliště nebo sídlo firmy přihlašovatele státní příslušnost:	4. Zástupce	
5.	Den prvního, nikoliv vlakem, skytého obchodního využití		
6.	Prohlášení o nabytí práva na ochranu <input type="checkbox"/> Přihlašovatel je původcem topografie (§ 3 odst. 1 zák.) <input type="checkbox"/> Topografie byla vytvořena za podmínek podle ustanovení § 3 odst. 2 zák. <input type="checkbox"/> Přihlašovatel je právním nástupcem oprávněného (§ 4 zák.)		
7.	Přihlašovací poplatek /5000 Kč/ uhrazen <input type="checkbox"/> složenkou <input type="checkbox"/> převodem z účtu (doklad nalepit z druhé strany)		
8.	Přílohy: a/ výkresů nebo fotografií b/ výkresů s úpravou nečitelnosti c/ kusů polovodičového výrobku d/ stran popisu e/ plná moc		
9. podpis přihlašovatele nebo zástupce		



- **Úřad průmyslového vlastnictví v Praze**
 1. patentový rejstřík
 2. rejstřík evropských patentů platných na území České republiky
 3. rejstřík užitečných vzorů
 4. rejstřík průmyslových vzorů
 5. rejstřík topografií polovodičových výrobků
 6. rejstřík ochranných známek
 7. rejstřík označení původu a zeměpisných označení

Úřad průmyslového vlastnictví

Antonína Čermáka 2a, 160 68 Praha 6

Telefon: 224 383 111

Fax: 224 324 718

PŘIHLÁŠKA OCHRANNÉ ZNÁMKY se žádostí o zápis do rejstříku

č. jednací, datum podání, čas podání

Pobavení o přijetí přihlášky vyplněno
dne:

osobně / poštou

Referent

Kód

vyplní Úřad

1 Údaje o ochranné známce - označte křížkem

Ochranná známka v běžném písmu ano ne Druh ochranné známky slovní kombinovaná obrusová
Provedení ochranné známky číselné barevné Ochranná známka je prostorová ano ne
Ochranná známka je tvořena pouze barvou ano ne

2 Přihlašovatel

1. Příjmení
(obchodní firma)

Jméno

Ulice

Město

Stát

Telefon

IC
Datum narození

PSČ

Fax

3 Zástupce přihlašovatele (je-li přihlašovatel zastoupen na základě plné moci)

Příjmení
(název)

Jméno

Ulice

Město

Telefon

PSČ

Fax

V případě generální plné moci uveďte číslo předložené Úřadem

Číslo jednací zástupce

6 Přílohy - označte křížkem

- Doklad o právu přednosti (uplatňuje-li přihlašovatel právo přednosti z mezinárodní smlouvy)
- Tři fotokopie ochranné známky (o rozměrech A8 - A4)
Fotokopie ochranné známky se nepřikládají k přihlášce ochranné známky přihlášené v běžném písmu
- Dvě čitelné kopie seznamu výrobků a služeb
- Plná moc, je-li přihlašovatel zastoupen
- Další přílohy

4 Adresa pro doručování (vyplňuje se jen v případě, že jde o adresu odlišnou od adresy 2 nebo 3)

Příjmení
(název)

Jméno

Ulice

Město

Telefon

PSČ

Fax

5 Právo přednosti podle mezinárodní smlouvy (stát, datum podání)

8 Ochranná známka se přihlašuje pro tyto výrobky nebo služby (včetně uvedení tříd)

Blank area for listing products or services.

9 Místo pro vyznačení způsobu platby

Správní poplatek je splatný do 1 měsíce ode dne podání přihlášky.

Forma úhrady:

V pokladně ÚPV

Převodem z účtu

Podlovní poukázkou

Kokem - zde nalepiť

Pozn.: Nehodící se škrtněte

10

Pobírzuji pravdivost a úplnost shora uvedených údajů
a žádám o zápis ochranné známky

.....
podpis přihlašovatele nebo jeho zástupce
(případně razítko a právníkova oada)

Úřad průmyslového vlastnictví

Antonína Čermáka 2a, 160 68 Praha 6

Telefon: 220 383 111

Fax: 224 324 718

PŘIHLÁŠKA PRŮMYSLOVÉHO VZORU se žádostí o zápis vzoru do rejstříku

č. jednací, datum podání, čas podání

Povolení o přijetí přihlášky vydáno

dne:

osobně / poštou

Referent:

Kód:

vyplní Úřad

1 Druh přihlášky

Přihláška národní

Přihláška zahraniční

Přihláška jednoduchá obsahující 1 průmyslový vzor

Přihláška hromadná obsahující průmyslových vzorů

Přihláška rozšířená z původně podané přihlášky číslo

2 Název průmyslového vzoru

3 Zařídění

4 PŘIHLAŠOVATEL (je-li více přihlašovatelů pokračujte na str. 2)

1. Příjmení
(nebo
název firmy)

Jméno

Ulice

Město

Stát

Telefon

IC
Datum narození

PSC
Státní příslušnost

Fax

Počet přihlašovatelů

Přihlašovatel je i původce

ano ne

5 Zástupce přihlašovatele

Příjmení
(název)

Jméno

Ulice

Město

Telefon

PSC

Fax

V případě generální plné moci uveďte číslo přílohy Úřadem

Číslo jednací zástupce

7 Seznam příloh

(5x) fotografie

(5x) jeha vycibření

(5x) určení výrobku

(5x) popis vysvětlující
vystřezení

(4x) seznam průmyslových
vzorů obsažených
v hromadné přihlášce

plná moc zástupce

pošt. doklady
o zahraniční prioritě

prohlášení přihlašovatele,
že se původce vzoru práva
být uveden v přihlášce a
zapsán do rejstříku

doklad o nabytí práva
podat přihlášku

pošt. (dalších dokladů (příloh))

počet dopřijících let

6 Adresa pro doručování (vyplňuje se jen v případě, že jde o adresu odlišnou od adresy 4) nebo 5)

Příjmení
(nebo
název firmy)

Jméno

Ulice

Město

Telefon

PSC

Fax

4 PŘIHLAŠOVATEL (pokračování)

2. Příjmení (nebo název firmy)			
Jméno	IC	Datum narození	
Ulice			
Město	PSČ	Příhlášovatel je i původce	
Stát	Státní příslušnost	<input type="checkbox"/>	ano <input type="checkbox"/> ne

3. Příjmení (nebo název firmy)			
Jméno	IC	Datum narození	
Ulice			
Město	PSČ	Příhlášovatel je i původce	
Stát	Státní příslušnost	<input type="checkbox"/>	ano <input type="checkbox"/> ne

4. Příjmení (nebo název firmy)			
Jméno	IC	Datum narození	
Ulice			
Město	PSČ	Příhlášovatel je i původce	
Stát	Státní příslušnost	<input type="checkbox"/>	ano <input type="checkbox"/> ne

5 Práva přednosti podle mezinárodní smlouvy

Počet uplatněných práv přednosti	<input type="checkbox"/>	Číslo průmyslových vzorů, ke kterým se dané právo přednosti vztahují		
Datum podání přihlášky	Číslo přihlášky	Stát / Území		
①				
②				
③				

6 Odklad zveřejnění průmyslového vzoru po jeho zápisu do rejstříku

Žádám o odklad zveřejnění průmyslového vzoru do dne:

7 Jedná se o zaměstnanecký průmyslový vzor

ano ne

11 PŮVODCE

1. Příjemci

Jméno

Ulice

Město

Stát

PSC

Státní příslušnost

Počet původců

2. Příjemci

Jméno

Ulice

Město

Stát

PSC

Státní příslušnost

3. Příjemci

Jméno

Ulice

Město

Stát

PSC

Státní příslušnost

12

Město pro vyznačení
zpoždění platby

**Správný poplatek
je splatný při podání přihlášky
a je placen:**

V pokladně ÚPV*

Převodem z účtu*

Poštovní poukázkou*

Koňkem* - zde nálept

* Nehodí se škrtněte!

4. Příjemci

Jméno

Ulice

Město

Stát

PSC

Státní příslušnost

5. Příjemci

Jméno

Ulice

Město

Stát

PSC

Státní příslušnost

Potvrzuji pravdivost a úplnost shora uvedených údajů
a žádám o zápis průmyslového vzoru do rejstříku

.....
podpis přihlašovatele nebo jeho zástupce
(přivazuje se k zápisu v průmyslových zápisích)

ČESKÁ REPUBLIKA
ÚŘAD PRŮMYSLOVÉHO VLASTNICTVÍ

VÝPIS Z REJSTŘÍKU

Na základě údajů v rejstříku udělených patentů ke dni 13.11.1996 potvrzujeme:

Číslo patentu uděleného na vynález: 279116
Číslo přihlášky vynálezu: 1424 - 91.K
Mezinárodní patentové třídění: B 24 B 7/10, 23/08
Datum podání přihlášky vynálezu: 15.05.91
Datum zveřejnění přihlášky vynálezu: 18.11.92
Právo přednosti podle mezinárodní smlouvy: -

Datum udělení patentu: 27.10.94
Datum zveřejnění udělení patentu ve Věstníku: 18.01.95

Název vynálezu:

Zařízení na broušení těsnicích ploch výměníků

Majitel patentu:

Královopolská strojírna, s.p., Brno, CZ

Původce vynálezu:

Bednář Lubomír, Brno, CZ

Právní stav:

Patent je v platnosti.

V Praze dne 13.11.1996

Romana Kecová
vedoucí odd. rejstříků





Dokumentace

BIBLIOGRAFICKÉ CITACE
Obsah, forma a struktura

ČSN ISO 690

01 0197

Documentation - Bibliographic references - Content, form and structure
Documentation - Références bibliographiques - Contenu, form et structure
Dokumentation - Bibliographische Angaben - Inhalt, Form und Struktur

Tato norma je identická s ISO 690:1987.
This standard is identical with ISO 690:1987.
Norma obsahuje Národní přílohu NA.

Národní předmluva

Citované normy

- ISO 4 dosud nezavedena (do převzetí ISO 4 lze použít ČSN 01 0196 Zkracování názvů časopisů a jiných periodik)
- ISO 9 dosud nezavedena (do převzetí ISO 9 lze použít ČSN 01 0185 Transliterácia cyriliky)
- ISO 233 dosud nezavedena
- ISO 259 dosud nezavedena
- ISO 832 dosud nezavedena (do převzetí ISO 832 lze použít ČSN 01 0169 Zkratky slov ve jmenném záznamu dokumentu)
- ISO 843/R dosud nezavedena
- ISO 2014 dosud nezavedena
- ISO 2108 dosud nezavedena (do převzetí ISO 2108 lze použít ČSN 01 0189 Mezinárodní standardní číslování knih (ISBN))
- ISO 3166 zavedena v ČSN ISO 3166 Kódy pro názvy zemí (97 1002)
- ISO 3297 dosud nezavedena (do převzetí ISO 3297 lze použít ČSN 01 0187 Mezinárodní standardní číslování seriálových publikací (ISSN))
- ISO 5123 dosud nezavedena
- ISO 5127 zavedena v ČSN ISO 5127-1 Dokumentace a informace. Slovník. Část 1: Základní pojmy (01 0167), v ČSN ISO 5127-2 Dokumentace a informace. Slovník. Část 2: Tradiční dokumenty (01 0183), v ČSN ISO 5127-3 Dokumentace a informace. Slovník. Část 3: Obrazové dokumenty (01 0162), v ČSN ISO 5127-3a Informace a dokumentace. Slovník. Část 3a: Akvizice, identifikace a analýza dokumentů a dat (01 0165), v ČSN ISO 5127-6 Dokumentace a informace. Slovník. Část 6: Selekční jazyky (01 0163), v ČSN ISO 5127-11 Dokumentace a informace. Slovník. Část 11: Audiovizuální dokumenty (01 0186)
- ISO 7098 dosud nezavedena
- World Intellectual Property Organization. Patent information and documentation handbook. Property Organization, 1981-1983 dosud nezavedena

JUDIKATURA: Škoda zápisem

Tvrdí-li žalobce, že mu zápisem ochranné známky „AVÍZO

s myšákem“ do rejstříku vznikla škoda, jedná se o škodu

nezákonným rozhodnutím.

Z předcházejícího úředního postupu správního úřadu nelze

vytrhnout část s tím, že v ní došlo k nesprávnému úřednímu

postupu, když nakonec je tvrzeno, že škoda vznikla až zápisem.

Nárok na náhradu škody však nelze uplatnit, pokud 448



- **Ústř. kontr. a zkušeb. ústav zeměděl. v Brně**
 1. rejstřík chráněných odrůd rostlin

- **Masarykova univerzita v Brně**
 1. ukládací instituce se statutem mezinárodního ukládacího místa uložení mikroorganismů k účelu patentového řízení



**ŽÁDOST O UDĚLENÍ OCHRANNÝCH PRÁV
 k odrůdě podle zákona č. 408/2000 Sb.**
 APPLICATION FOR GRANT OF PLANT VARIETY RIGHTS
 according to Act No. 408/2000 Coll.

Místo pro vylepení kolíku
 - dokladu o úhradě správního poplatku
 za podání žádosti

1. Žadatel(é): Jméno a adresa: <i>Applicant(s): Name and address</i> Státní příslušnost / Nationality:	Pro úřední záznamy! For official use only! Číslo žádosti: _____ Datum podání: _____ Číslo odrůdy: _____ Podpis:
2. Adresa pro písemný styk (je-li jiná než v 1.): <i>Postal address for correspondence (if different from 1 above)</i> Zde je uvedena adresa / This is the address: Tel: _____ <input type="checkbox"/> jednoho ze žadatelů / of one of the applicants <input type="checkbox"/> zmocněného zástupce / of the agent Fax: _____ <input type="checkbox"/> jiná (upřesněte) / other (specify): _____ E-mail: _____	
3. Botanický taxon (rod, druh nebo poddruh) k němuž odrůda náleží: <i>Botanical taxon (genus, species, subspecies) to which the variety belongs</i> Latinsky: Latin name _____ Česky: Common name _____	
4. Návrh názvu odrůdy (pokud je uváděn, vyplňte i formulář „Návrh názvu odrůdy“) <i>Variety denomination proposal, where appropriate (please also fill the form „Proposal for variety denomination“)</i> Předběžné označení odrůdy (šlechtitelské označení), musí být uvedeno vždy <i>Provisional designation of the variety (breeder's reference), in any case</i> _____	
5. Šlechtitel(é) odrůdy - je (jsou) všichni žadatel(é) <input type="checkbox"/> <i>The original breeder(s) is (are) the (all) applicant(s)</i> - je (jsou) následující osoba (osoby): <input type="checkbox"/> is (are) the following person(s)	
Jestliže šlechtitel(é) není (nejsou) žadatel(é), uveďte, jak byla odrůda na žadatele převedena: <i>If the original breeder(s) is (are) not the applicant(s), how was the variety transferred to the applicant(s)</i> <input type="checkbox"/> Smlouvou Contract <input type="checkbox"/> Nástupnictvím Succession <input type="checkbox"/> jinak (uveďte): other (specify)	
Odrůda byla vyšlechtěna v (stát(y)): <i>The variety was bred in (State(s))</i> _____	

6. Další žádosti Further applications	Podání (stát/datum) Filing (State/date)	Číslo žádosti Application No.	Stav Stage	Název nebo označení odrůdy Denomination or breeder's reference
Ochrana odrůd Plant Variety Rights				
Úřední seznam odrůd Official Variety List				
Patentová ochrana Patent				
7. Uplatňuji (uplatňujeme) právo přednosti z žádosti podané v (stát): _____ <i>Priority is claimed in respect of the application filed in (State)</i> dne (přesně datum) _____ pod názvem _____ <i>on (date) _____ under the denomination _____</i>				
8.a) <input type="checkbox"/> Odrůda byla prodávána nebo jinak poskytnuta k využití v ČR od (datum) _____ <i>The variety has been sold or otherwise disposed in the Czech Republic for the first time (date)</i> pod označením _____ <i>under denomination</i> a v zahraničí (stát) _____ od (datum) _____ <i>and in other States _____ for the first time (date)</i> pod označením _____ <i>under denomination</i> <input type="checkbox"/> Odrůda dosud nebyla prodávána nebo jinak poskytnuta k využití v ČR a v zahraničí <i>The variety has been not sold or otherwise disposed in the Czech Republic and in other States</i>				
8.b) Je odrůda opakovaně využívána pro výrobu hybridní(ch) odrůdy (odrůd)? <input type="checkbox"/> Ano <input type="checkbox"/> Ne <i>Is the variety repeatedly used in the production of one or more hybrid varieties? Yes No</i>				
9. Prohlašuji (prohlašujeme), že rostlinný materiál dodaný s první žádostí je pro odrůdu charakteristický a týká se této žádosti. Tímto se dává Ústřednímu kontrolnímu a zkušebnímu ústavu zemědělskému svolení k výměně všech nezbytných informací a materiálu týkajících se odrůdy s příslušnými úřady členských států UPOV za předpokladu, že práva žadatele jsou zaručena. <i>I / We hereby declare that the material provided with the first application is representative of the variety and relevant to this application. Authorisation is hereby given to the Ústřední kontrolní a zkušební ústav zemědělský to exchange with the competent authorities of any UPOV member States all necessary information and material related to the variety, provided that the rights of the applicant are safeguarded.</i>				
10. Je odrůda geneticky modifikovaným organismem ve smyslu § 2 písm. d) zákona č. 153/2000 Sb.? <i>Is the variety a Genetically Modified Organism within the meaning of Article 2 (d) of Act No. 153/2000 Coll.?</i> <input type="checkbox"/> Ano / Yes <input type="checkbox"/> Ne / No				
11. K žádosti jsou připojeny následující přílohy: <i>The following forms or documents are attached to this application</i> <input type="checkbox"/> Technický dotazník <input type="checkbox"/> Plná moc <input type="checkbox"/> Právo přednosti <input type="checkbox"/> Návrh názvu odrůdy <i>Technical Questionnaire Power of attorney Claim of priority Variety denomination proposal</i> <input type="checkbox"/> Jiné (uveďte) / Others (specify): _____				
12. Tímto prohlašuji (prohlašujeme) podle mého (našeho) nejlepšího vědomí, že údaje uvedené v této žádosti a v přílohách, nezbytné pro zkoumání žádosti, jsou úplné, správné a pravdivé. <i>I / We hereby declare that, to the best of my/our knowledge, the information necessary for the examination of the application, given in this form and in the annexes, is complete and correct.</i> Místo: _____ Datum: _____ Podpis: _____ <i>Place Date Signature</i>				



Datum podání:

NÁVRH NÁZVU ODRŮDY
PROPOSAL FOR A VARIETY DENOMINATION

1a. Tento návrh se týká odrůdy, na kterou byla podána žádost o registraci (uveďte číslo žádosti):
This proposal refers to the variety applied for national list (application no., if already known):
Tento návrh se týká odrůdy, na kterou byla podána žádost o udělení ochranných práv (uveďte číslo žádosti):
This proposal refers to the variety applied for grant of plant variety rights (application no., if already known):

1b. Původně navržený název nebo předběžné označení:
Initially proposed denomination or provisional designation (breeder's reference):

2. Žadatel(é) - Jméno / název a adresa:
Applicant(s) - Name and address:

3. Druh / Species
- latinsky / latin name:
- česky / common name:

4. Návrh názvu odrůdy (hůlkovým písmem):
Proposed variety denomination (in block letters):
Uveďte, zda uvedený název odrůdy je ve formě kódu nebo fantazijního názvu:
Indicate, whether the proposed denomination is in the form of a code or of a fancy name:
 Kód / Code Fantazijní název / Fancy name

5. Název odrůdy navržený nebo registrovaný v jiném členském státě EU nebo členu UPOV:
Denomination proposed or registered in a Member State of EU or in a Member of UPOV

Stát / State	Stav / Stage	Název (je-li jiný než v 4.) / Denomination (if different from 4 above)

6. Navrhovaný název byl žadatelem (žadatelem) podán nebo registrován jako ochranná známka v EU nebo členu UPOV nebo u Úřadu WIPO pro výrobky stejné nebo podobné ve smyslu zákona o ochranných známkách.
The proposed denomination has been filed by or registered for the applicant(s) as a trademark in the EU or in a Member of UPOV or with the International Bureau of the World Intellectual Property Organisation (WIPO) in respect of products that are identical or similar within the meaning of trademark law.

Stát a/nebo WIPO State and/or WIPO	Datum podání Date of application	Datum registrace Date of registration	Registrační číslo Registration number

Tímto prohlašuji (prohlašujeme) podle mého (našeho) nejlepšího vědomí, že výše uvedené údaje jsou úplné a správné.
I/We hereby declare that, to the best of my/our knowledge, the above information given is complete and correct.

Místo / Place: Datum / Date: Podpis / Signature:



ZMOCNĚNÍ ZÁSTUPCE

AUTHORISATION OF AGENT

Tímto zpřimocňuji / zplnomocňujeme:

I / We hereby authorise:

(Jméno / název a adresa)

(Name and address)

k podpisu žádosti nebo každého jiného dokumentu podávaného u Ústředního kontrolního a zkušebního ústavu zemědělského (ÚKZÚZ) podle zákona č. 408/2000 Sb., o ochraně práv k odrůdám, ve znění pozdějších předpisů nebo podle zákona č. 219/2003 Sb., o oběhu osiva a sadby, a ke všem jednáním u ÚKZÚZ, týkajících se odrůdy (odrůd):

to sign any application or other document given or delivered to the Central Institute for Supervising and Testing in Agriculture (the ÚKZÚZ) in accordance with Act No. 408/2000 Coll., on plant variety rights protection, as last amended, and/or with Act No. 219/2003 Coll., on the marketing of seed and planting material, and to make all attendances upon the ÚKZÚZ relating to the plant variety (varieties):

Název odrůdy (Názvy odrůd):

Denomination(s) of the variety (varieties):

Podpis

Signature

Adresa:

Address:

Datum
Date

Místo
Place

Přijímám(e) toto zmocnění:
(Podpis a datum)

I / We assume this authorisation:
(Signature and date)



■ **Ministerstvo kultury**

1. evidence periodického tisku tisk. z.
2. evidence českých audiovizuálních děl
3. evidence zahraničních audiovizuálních děl s distribucí v CZ

z. č. 273/93 Sb.



úřední rejstříky **osobní**

- **Komora patentových zástupců České republiky**
 1. rejstřík patentových zástupců
- **Ministerstvo kultury**
 1. seznam zprostředkovatelů podle a. z.
 2. evidence podnikatelů v oblasti audiovizí
- **Ministerstvo spravedlnosti**
 1. ústřední seznam znalců
- **Krajské soudy**
 1. seznam znalců ve své působnosti



Portál české veřejné správy:

<http://portal.gov.cz>

SOUKROMOPRÁVNÍ REJSTŘÍKY

soukromé databáze věcné

- **Kolektivní správci majetkových práv**
 1. rejstřík autorských děl
 2. rejstřík uměleckých výkonů
 3. rejstřík zvukových záznamů

s vyvratitelnou legální domněnkou autorství,
původcovství nebo výrobcovství zapsané osoby
§ 6, 74 a 78 a. z.

- **CZ.NIC, z. s. p. o.** = přirozený monopolista
 1. centrální registr doménových jmen v doméně .cz
v síti elektronických komunikací internet



soukromé databáze **osobní**

- **Umělecké agentury, filmoví producenti**
apod.
- např. herecké rejstříky apod.

zák. č. 101/00 Sb., o ochr. osob. údajů

ÚŘEDNÍ SBÍRKY

- **WIPO:** *Úřední věstník*
 - ✓ mezinárodní ochranné známky
 - ✓ mezinárodní přihlášky patentů
- **ARIPO:** *Úřední věstník*
 - ✓ patenty, užité vzory, ochranné známky, průmyslové vzory
- **OAPI:** *úřední publikace*
- **EPÚ:** *Úřední věstník*
 - ✓ evropské patenty
- **EAPO:** *Úřední věstník*
 - ✓ euroasijské patenty



- **ES - EK:** *Úřední věstník ES*
 - ✓ zeměpisná označení a označení původu zemědělských výrobků a potravin

- **ES - OHIM:** *Úřední věstník, Bulletin ochranných známek Společenství, Bulletin vzorů Společenství*
 - ✓ ochranné známky Společenství
 - ✓ (průmyslové) vzory Společenství

- **ES - CPVO:** *Úřední věstník*
 - ✓ práva k odrůdám Společenství



- **Věstník Úřadu průmyslového vlastnictví**
 - ✓ *např.* přihlášky vynálezů k patentování, zapsané ochranné známky, rozhodnutí zásadní povahy

- **Věstník Ústředního kontrolního a zkušebního ústavu zemědělského**
 - ✓ práva k novým odrudám rostlin

VĚSTNÍK



ÚŘAD PRŮMYSLOVÉHO VLASTNICTVÍ

Q-1160/A

část A

ústřední knihovna
právníké fakulty MU
Brno

vynálezy

užitné

vzory

topografie

průmyslové
vzory

dodatková
ochranná osvědčení

ISSN 1211 - 4197 / 11. 1. 2006 - ročník 2006

1



VĚSTNÍK

ÚSTŘEDNÍHO KONTROLNÍHO A ZKUŠEBNÍHO
ÚSTAVU ZEMĚDĚLSKÉHO

Ročník VI

Řada: Národní odrůdový úřad
Číslo: 1

Vydáno: 30. března 2007
Cena: 38,- Kč

OBSAH	Strana
<i>Contents</i>	<i>Page</i>
I. Žádosti o udělení ochranných práv k odrůdě a o registraci odrůdy <i>Applications for Grant of Plant Variety Rights and/or for Addition to the National List</i>	3
II. Názvy odrůd <i>Variety Denominations</i>	12
1. Návrhy názvů <i>Proposed Variety Denominations</i>	12
2. Změny názvů <i>Changes in Variety Denominations</i>	-
III. Zpětvzetí žádosti o udělení ochranných práv k odrůdě a o registraci odrůdy <i>Withdrawal of Applications for Grant of Plant Variety Rights and/or for Addition to the National List</i>	17
IV. Zamítnutí žádosti o udělení ochranných práv a o registraci odrůdy <i>Rejection of Application for Grant of Plant Variety Rights and/or for Addition to the National List</i>	20
V. Udělení ochranných práv a registrace odrůdy <i>Grant of Plant Variety Rights and/or Addition to the National List</i>	21
VI. Změny v osobě žadatele, držitele šlechtitelských práv, udržovatele nebo zmocněného zástupce <i>Changes in the Person of Applicant, Holder of Rights, Maintainer or Agent</i>	23

BULLETIN OF THE CENTRAL INSTITUTE FOR SUPERVISING AND TESTING IN AGRICULTURE
Series: NATIONAL PLANT VARIETY OFFICE
Czech Gazette for Plant Breeders Rights and National List of Plant Varieties
No. VI/1 of 30 March 2007

**The Cooperation Council
for the Arab States of the Gulf
The Secretariat General
GCC Patent Office**

Patent Gazette

Fourth Issue

22 Jumada I 1426 H

29 June 2005 AD

List of applications, on the merit of which decisions were made approving the grant of patents and are published in the present issue of the gazette

Sr.	Application No.	Patent No.	
1	GCC/P/1998/32	GC0000093	Process for the Synthesis of Pharmacet
2	GCC/P/1998/36	GC0000094	New Pseudopolymorphic Forms of 2-[2-Acid Dihydrochloride
3	GCC/P/1999/71	GC0000095	Hydrogenation of Hydrocarbons
4	GCC/P/1999/73	GC0000096	Treatment of Female Sexual Dysfunction
5	GCC/P/1999/81	GC0000097	Method for Working Through Ground and Operating According to this Method
6	GCC/P/1999/90	GC0000098	Process for Producing Hydrocarbons fr

PRŮMYSLOVĚPRÁVNÍ INFORMACE

- Např. Mezinárodní patentové třídění
(*Int. Cl.*)

1830

USA

1852-3

Velká Británie

1870

Německo

1971

Štrasburská úmluva
o mezinárodním patentovém
třídění (č. 110/78 Sb., č. 86/85 Sb.)



- **Mezinárodní známkové třídění výrobků a služeb nebo obrazových prvků známek**

1957 Nicská úmluva o mezinárodním třídění výrobků a služeb na účely zápisu známek (č. 118/79 Sb., č. 77/85 Sb.)

1973 Vídeňská dohoda o mezinárodním třídění obrazových prvků ochranných známek **x CZ**



- **Mezinárodní třídění průmyslových vzorů**

1968 Locarnská dohoda o zřízení mezinárodního třídění průmyslových vzorů a modelů

(č. 28/81 Sb., č. 85/85 Sb.)



- **ÚPV vede:**
 - a. **ústřední fond světové patentové literatury**
 - b. **elektronické databáze práv průmyslového vlastnictví, on-line**

PATENT ABSTRACTS OF JAPAN NEWS

PAJ News is distributed overseas to provide the latest patent information of Japan and to maintain solid communication with foreign patent offices.

No. **42**
2007

Table of Contents

<i>I. New Symbol and Abbreviation</i>	<i>2</i>
<i>II. Transfer of tasks from JPO to INPIT.....</i>	<i>3</i>
<i>III. Report on 24th Annual Trilateral Conference</i>	<i>4</i>
<i>IV. PAJ Issuance Schedule</i>	<i>7</i>

PRŮMYSLOVĚPRÁVNÍ REŠERŠE

- Klientova objednávka průzkumu



rešeršní zpráva patentového zástupce:

1. tabulková část, *viz čerpané zdroje*
2. věcný komentář

- Smlouva o dílo



- **Rešerše např. na:**
 1. novost a stav techniky
 2. průmyslověprávní nezávadnost územní a časovou
 3. patentové rodiny, *viz dokumenty se společným dnem přednosti*
 4. jméno
 5. právní stav, *např. na platnost patentu*

PŘÍKLAD: Ponožka pro snowboardy

*Viz Čada, K.: Průmyslověprávní informace.
Praha 2002, passim.*

5. ČÁST PRÁVNÍ SOUVISLOSTI

©

®

®

TM

SM

P R Á V N I C K Á K N I H O V N A

SVAZEK 45.

SOUTĚŽNÍ
PRÁVO ČESKOSLOVENSKÉ

VYDÁVÁ
PRÁVNICKÉ KNIHKUPECTVÍ A NAKLADATELSTVÍ
V. Linhart
PRAHA II., LUTZOWOVA 35

SOUTĚŽNÍ PRÁVO
ČESKOSLOVENSKÉ

Napsal a sestavil

Dr. LEOPOLD HAMANN

advokát v Praze

Spolupracovali

Dr. JAROSLAV DRÁBEK

advokát v Praze

Dr. RUDOLF BUCHTELA

*naměstek sekretáře
Obchodní a živnostenské komory v Praze*

V PRAZE 1938
NÁKLadem PRÁVNICKÉHO KNIHKUPECTVÍ A NAKLADATELSTVÍ
V. Linhart
PRAHA II., LUTZOWOVA 35

SOUTĚŽNÍ PRÁVO

- **Právo proti nekalé soutěži**

jedním skutkem zásah do více práv (jednočinný souběh)

- **Soutěžitelé**

1. umělci nebo vědci
2. výkonní umělci
3. vynálezci aj. techničtí tvůrci
4. zlepšovatelé
5. šlechtitelé aj.

- **Seskupení soutěžitelů**

např. hudební soubor, patentové sdružení, sdružení know how



NEKALÁ SOUTĚŽ

- Možný jednočinný skutkový souběh s právem známkovým
- Delikt nekalé soutěže
- Generální klausule

§ 44 obch. z.

případ ⇨

ČESKÁ REPUBLIKA

ÚŘAD PRŮMYSLOVÉHO VLASTNICTVÍ

OSVĚDČENÍ

O ZÁPISU OCHRANNÉ ZNÁMKY

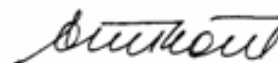

Karel Čada
předseda
Úřadu průmyslového vlastnictví

111. Číslo známky:	232209	730. Název a sídlo majitele
Druh známky:	Kombinovaná	551. Záznam o kolektivní známce
220. Datum podání:	08.02.2000	570. Seznam výrobků a služeb
151. Datum zápisu:	28.03.2001	156. Obnova
320. Právo přednosti:	08.02.2000	790. Licenční smlouva
210. Spisová značka:	151681	800. Zahraniční zápisy
		740. Zástupci
		099. Poznámka
		180. Zánik

*/číslování dle INID
kódů- standard OMPI/*

*Ochranná doba zapsané ochranné známky je deset let a počíná běžet ode dne, kdy přihláška ochranné známky došla do Úřadu. Žádost o obnovu zápisu lze podat nejdříve v posledním roce ochranné doby a nejpозději šest měsíců po jejím uplynutí.
(§23 odst. 2 zákona č. 137/1995 Sb.)*

730. STARKL - zahradník spol. s r. o.
Kalabousek 1661
286 01 Čáslav
Česká republika

570. (1) chemické výrobky pro zahradnictví a zemědělství, hnojiva; (16) výrobky z papíru, papírové obalové materiály, propagační materiály, letáky a časopisy; (31) rostliny, semena, sazenice, plody pro zahradnictví a zemědělství (zejm. hlízy, cibulky); (35) reklamní činnost; (39) zásilková služba a všechny úkony s tím spojené; (42) zahradnictví, zahradní architektura, zahradní služby a poradenství.

Třídy výrobků a služeb:

1
16
31
35
39
42

Znění či vyobrazení ochranné známky

111. Číslo známky: 232209

210. Spisová značka: 151681



V Praze dne: 22.5.2001

Za správnost: *Břetislav*



STARKL

zahradník

Vstupte s námi do království květin!!!
Neopakovatelná akce!

VELKÁ PODZIMNÍ VÝSTAVA RŮŽÍ U ZAHRADNÍKA STARKLA

30.000 květů růží
a podzimních květin
největší výstava
růží v Evropě

**ZDARMA
VSTUPNÉ**

na velkou výstavu růží
a podzimních
květin

**+ ZDARMA
DÁRKY pro každého**

**DÁRKY
pro dámy**

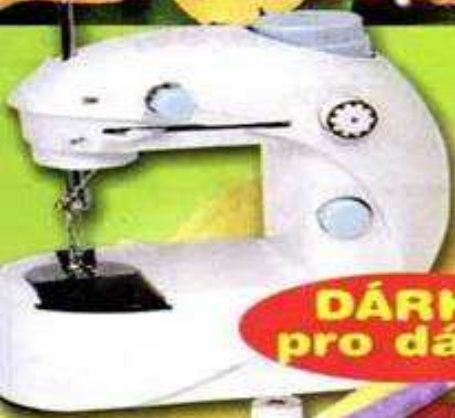

PRAKTICKÝ
ŠÍČÍ STROJ
různé typy

**nebo pro
manželské
páry**



SADA KVALITNÍCH NOŽŮ
zn. Solingen včetně prkénka
v praktickém kufríku

**DÁRKY
pro pány**



MODERNÍ RÁDIO
AM/FM

... a to vše 139,-
nyní za pouhých

89,- Kč

a navíc **ZDARMA** pro každého
PRAKTICKÝ VENKOVNÍ TEPLMĚR!

PŘÍPAD LUČANKA v. LUČANKA

starší nezapsané příznačné označení mléčné
pomazánky LUČANKA

v.

mladší zapsaná ochranná známka
LUČANKA pro mlékárenské výrobky

Rozs. VS v Praze z 15. 2. 00 sp. zn. 3 Cmo 89/98.

← PRÁVO ANTIMONOPOLNÍ

- **Právní monopoly** = většina práv duševního vlastnictví
srv. jedinečnost autorského díla, právo přednosti zápisných práv
- **Zákaz zneužití dominantního postavení** na trhu
*např. odmítnutí přístupu uživatele k licenci k užití hromadných předmětů kolektivní správy práv
srv. tržní sílu kolektivního správce majetkových práv autorských nebo souvisejících*
- **Soudní ochrana soukromého práva**
- **Úřad pro ochranu hospodářské soutěže v Brně**



■ Monopol

1. přirozený
2. právní, *např. kolektivní správa autorských práv nebo souvisejících práv*

■ Soutěž

1. hospodářská
2. politická
3. ideová aj.

SPRÁVNÍ ROZHODNUTÍ

*Intergram je soutěžitelem podle § 2 odst. 1
zákona*

*č. 143/2001 Sb., ochraně hospodářské
soutěže*

*a o změně některých zákonů, ve znění
pozdějších
předpisů.*

SPOTŘEBITELSKÉ PRÁVO

■ Právní ochrana spotřebitele

1. soukromoprávní
2. veřejnoprávní

např. před nekalými obchodními praktikami

⇒ práva na označení, právo proti nekalé soutěži

⇐ nekalé obchodní praktiky vůči spotřebiteli

ČÍSLO POSLEDNÍ.



LITERATURA

Boer, Oceňování technologií. Praha 2007.

Boháček/Jakl, Právo duševního vlastnictví. Praha 2002.

Dobřichovský, Moderní trendy práv k duševnímu vlastnictví v kontextu evropského práva, Dohody TRIPS a aktivit WIPO. Praha 2004.

Horáček/Čada/Hajn, Práva k průmyslovému vlastnictví. Praha 2005.

Ježek, Právo průmyslového vlastnictví. Praha 1996.

Knap/Kunz, Mezinárodní právo autorské. Praha 1981.

Knap/Kunz/Opltová, Průmyslová práva v mezinárodních vztazích. Praha 1988.

Knap/Opltová/Kříž/Růžička, Práva k nehmotným statkům. Praha 1994.



Kříž, Ochrana autorských práv v informační společnosti.

Praha 1999.

Malý, Oceňování průmyslového vlastnictví – nové přístupy.

Praha 2007.

Obchod nehmotnými statky. Praha 2002.

*Munková, Ochranné známky a další práva
na označení a hospodářská soutěž. Praha 2000.*

Muríň, Priemyselné práva a právo vyšľachtiteľov.

Bratislava 2004.

*Netušil et al., Sporná řízení před Úřadem průmyslového
vlastnictví. Praha 2000.²*



Prošek, Průmyslové vlastnictví. Pětijazyčný slovník. Praha 1993.

Rangel-Ortiz (ed.), Colleciton of Curricula of Intellectual Property Courses taught by ATRIP Members. Mexico City 1998.

Smejkal et al., Právo informačních a telekomunikačních systémů. Praha 2004.²

Švidroň, Hodnotové zakotvenie slovenského občianskeho práva ako všeobecného základu práva duševného vlastníctva. Dušev. vlast. 2007/1. Základy práva duševného vlastníctva. Bratislava 2000.



- Telec*, Přehled práva duševního vlastnictví. Brno 2007/1².
Tvůrčí práva duševního vlastnictví. Brno 1994. Dodatek.
Brno 2002.
Vzory autorskoprávních smluv. Brno 1996.
- Telec/Tůma*, Přehled práva duševního vlastnictví. Brno
2006/2.
- Týč*, Průmyslová a autorská práva v mezinárodním
obchodě. Praha 1997.
- Utěšený*, Tržní moc a duševní vlastnictví v evropském
soutěžním právu. Praha 2005.



ÚPV, Metodické pokyny pro řízení před Úřadem průmyslového vlastnictví. Praha 2006.

ÚPV: Duševní vlastnictví jako zdroj kvalitativního rozvoje. [WIPO]. Praha 2004.

ÚPV: Pojmy z oboru ochranných známek, průmyslových vzorů, označení původu a nekalé soutěže. Praha 1963.

Tůma, Smluvní licence v autorském právu. Praha 2007.

Vojčík, Právo priemyselného vlastníctva. Bratislava 1998.

Vyparina, Inovácie pre podnikateľov. Bratislava 2000.



WIPO, *WIPO Glossary of Terms of the Law of Copyright and Neighboring Right*. Geneva 1981.

WIPO, *WIPO Intellectual Property Handbook*. Geneva 2001.

WIPO, *Principles of Copyright. Cases and Materials*. Geneva 2002.

WIPO (ed.), *Introduction to Intellectual Property*. London 1997.

Zoufalý/Munková et al., *Velká kniha smluvních vzorů*. Praha 2007.⁵

JUDIKATURA

Horáček/Macek, Sbírka správních a soudních rozhodnutí ve věcech průmyslového vlastnictví. Praha 2006.

Jakl, Konečná rozhodnutí ve věcech vynálezů. Praha 1994.² Sbírka správních rozhodnutí ve věcech průmyslových práv. Praha 1996,² 1998,² 1999/1-3.

Judikáty stížnostních senátů Evropského patentového úřadu. Praha 2001/2.

Judikáty st'ážnostných senátov Európskeho patentového úradu. Banská Bystrica 2001/1.



Min/Lilleengen, Collection of WIPO Domain Name Panel Decisions. Haag 2003.

Macek, Rozhodnutí ve věcech obchodního jména a nekalé soutěže. Praha 2000.

Netušil et al., Sporná řízení před Úřadem průmyslového vlastnictví. Praha 2000.²



Použité snímky:

Anonymus, Šumivé limonádové bonbony, dle *Vošahlíková*, Zlaté časy české reklamy. Praha 1998.

Atelier Nouvelles Images, Sièges de designers. Lombreuil 2000.

B.A.T Program, Mapa Jižní Moravy. Rožnov p. R. 2000.³

Burki, Daf Variomatic 1997. Amsterdam, Art Unlimited.

Dufková, Názvy, zkratky a symboly mezinárodních mezivládních organizací. Vynálezy a zlepšovací návrhy, 1987/7.

Hanes, Právo ochranných známok. Bratislava 1963.

Hesemann/Tóthová, Záhadné kruhy v obilí. Praha. B. r.²

Náš byt, 2007, č. XVI.

Pringleová, Kruhy v obilí. Největší záhada moderní doby. Praha 2001.

Lang, výřez obálky Meduňky, 2007, č. 7.

FOTO:

Světová organizace duševního vlastnictví, Ženeva, Švýcarsko, 1989

Laos, ostrov v Mekongu, Laos, 2006

Skandinávská ul., IKEA, Brno, Morava, Česko 2007

Saranda, Albánie, 2007

Brno, Česká ulice, Morava, Česko, 2006

Den Haag, Nizozemí, 2006

Žireč, Čechy, Česko 2007

Brno, Masarykova ulice, Morava, Česko 2007

Vídeň, Rakousko, 2006

Káhira, Egypt, 2005

Valletta, Malta, 2006

Staré město, Praha 1, Čechy, Česko 2007

Kerkyra, Korfu, Řecko 2007

Velký Třebešov, Čechy, Česko 2007

Den Haag, Nizozemí, 2006

Den Haag, Scheveningen, pobřeží Severního moře, Nizozemí, 2006

Brno, Zámečnická ul., Morava, Česko 2007

Sliema, Malta 2006

Brno, hrad Veverčí, Morava, Česko, 2004

Rotterdam, Nizozemí, 2006

Den Haag, Scheveningen, pobřeží Severního moře, Nizozemí, 2006

Pattaya, Thajsko, 2549 (2006)

Bazilika na Velehradu, Stojanovo nádv., Morava, Česko 2007

Mombasa, Shanzu Beach, Keňa 2007

Brno, ul. Příkop, Morava, Česko 2007

Bratislava, Hlavné nám., Slovensko 2007

Macocha, Moravský kras, Morava, Česko 2007
Slavkov u Brna, Morava, Česko 2007
Zlín, Kudlov, Morava, Česko 2007
Brno, Mariánské údolí, Líšeň, Morava, Česko 2007
Gíza, Egypt, 2005
Abú Simbel, Egypt, 2005
Babiččino údolí, Ratibořice, Čechy, Česko 2007
Brno, Žebětín, Ríšova ul., Morava, Česko 2007
Kačina, Čechy, Česko, 2006
Hraniční zámeček Hlohovec, Morava, Česko 2007
Brno, Zámečnická ul., Morava, Česko 2007
Brno, Česká ul., Morava, Česko 2007
Karnak, Egypt, 2005
Antonína Čermáka 2a, Praha 6, Čechy, Česko 2007
Velehrad, Morava, Česko 2007