

# PRÁVO DUŠEVNÍHO VLASTNICTVÍ

OBEČNÁ ČÁST

*Snímky slouží k orientaci posluchačů přednášek  
a k činění si poznámek.  
Nenahrazují přednášky, učebnice ani cvičebnice.*

verze 3.6 (2009)

© Ivo Telec, 2005

## Upozornění

Ochranné známky zapsané pro alkoholické nápoje  
slouží pouze k názornosti přednášky.  
Nenabádají k pití alkoholických nápojů.

*Theorie je krásná a nutná věc, ale sama o sobě nemá smyslu. Smysl má jen tím, čím člověku prospěje.*

*Bohuš Tomsa, O filosofické výchově právníka.  
Čas. Bratislava, 1, 1927, s. 398.*

©<sup>®</sup> TM (P) SM ☺

# PRÁVO DUŠEVNÍHO VLASTNICTVÍ

Ivo Telec

číslo: **609**  
doporučená cena: 77 Kč  
[www.aut.sagit.cz](http://www.aut.sagit.cz)

**ŮZ**  
ŮPLNÉ ZNĚNÍ

# AUTORSKÉ PRÁVO PRŮMYSLOVÁ PRÁVA

autorský zákon • patenty • užité a průmyslové vzory • vynálezy  
a zlepšovaci návrhy • ochranné známky • označení původu  
topografie polovodičových prvků, biotechnologie • odrůdy rostlin  
patentoví zástupci • ochrana osobních údajů • vymáhání práv  
vybraná ustanovení souvisejících předpisů

podle stavu k 12. 2. 2007

*Sagit* →

# **KOMUNITÁRNÍ PŘEDPISY**

**V OBLASTI OCHRANY  
PRŮMYSLOVÉHO VLASTNICTVÍ**

**2006**



Úřad průmyslového vlastnictví

# Google™

## Patent Search BETA

 [Advanced Patent Search](#)  
[Google Patent Search Help](#)

Search over 7 million patents.

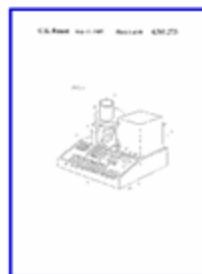

[Food processor](#)

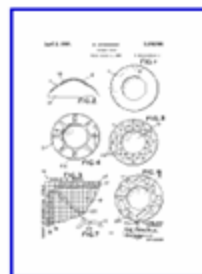

[CONTACT LENS](#)



[COMBINED  
SCARECROW AND](#)

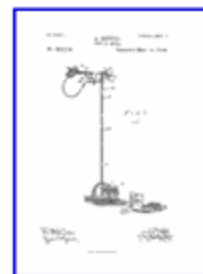

[DENTAL DRILL](#)



[TOOTHBRUSH](#)

[Google Home](#) - [About Google](#) - [About Google Patent Search](#)

©2008 Google





- GATEWAY TO:**
  - Patents
  - Trademarks
  - Industrial Designs
  - Geographical Indications
  - Copyright
  - IP for Development
- RESOURCES FOR:**
  - Delegates
  - Journalists
  - Businesses
  - Innovators
  - Students
- MOST REQUESTED:**
  - What is IP?
  - Patent search
  - Meetings
  - Development Agenda
  - Domain name decisions
  - Treaties
  - Member states
  - SME resources
  - E-Bookshop
  - Procurement
  - Vacancies
  - Videos
- E-NEWSLETTERS**
  - Subscribe to Newsletters

### New at WIPO

- [Madrid registrations robust in 2008](#) - but slowdown at year end.
- [World IP Day 2009](#) - WIPO focuses on promoting green innovation as the key to a secure future.
- [WIPO-WTO Colloquium](#) - Geneva, June 22 to July 3: for teachers of IP in developing countries/countries in transition.
- [Masters Degree in IP](#) - offered jointly by WIPO/ARIPO/Africa University - May 4, 2009 to April 30, 2010 - apply now.
- [Global economic slowdown impacts PCT filings](#) - record number of applications in 2008 despite reduction in growth rate.
- [Singapore Treaty in force on March 16, 2009](#) - cost & efficiency benefits for trademark owners.

### Forthcoming Events

- [Standing Committee on the Law of Patents](#) - March 23 to 27
  - [Committee on Development and Intellectual Property](#) - April 27 to May 1
  - [Standing Committee on Copyright and Related Rights](#) - May 25 to 29
  - [Information Meeting on the Protection of Broadcasting Organizations](#) - May 25
  - [Conference on Intellectual Property and Global Challenges](#) - July 13 and 14
  - [Global Symposium of Intellectual Property Authorities](#) - September 17 and 18
- [See all upcoming [WIPO events](#).]

### Industrial Designs



Maximizing the benefits of design innovation with the Hague System. [Watch the video.](#)

### WIPO Summer Schools



WIPO's [Summer Schools](#), held in several locations worldwide, provide students and young professionals with a deeper knowledge of all areas of IP. Registration is now open.

### Combating Counterfeiting & Piracy



Fifth [Global Congress](#) focuses on practical strategies to meet challenge of worldwide counterfeiting and piracy - Mexico, June. [Register Online](#)



Nicolas Lavaranne - Sculpting a Lifestyle



Green Innovation - Flying on Biofuels

### DIRECTOR GENERAL



[Francis Gurry](#)  
Message  
Speeches  
Interviews

**Vynálezy/Patenty**

- Vynález a jeho ochrana
- Elektronické podání a formuláře
- Poplatky

**Ochranné známky**

- Ochranná známka a její ochrana
- Elektronické podání a formuláře
- Poplatky

**Užitné vzory**

- Užitný vzor a jeho ochrana
- Elektronické podání a formuláře
- Poplatky

**Průmyslové vzory**

- Průmyslový vzor a jeho ochrana
- Elektronické podání a formuláře
- Poplatky

**Označení původu / Zeměpisná označení**

- Označení původu a jeho ochrana
- Elektronické podání a formuláře
- Poplatky

**Online databáze**

- Databáze UPV
- EPO
- WIPO
- OHIM
- Systémy třídění

**Eurorubrika**  
Ochrana průmyslového vlastnictví v EU

**Úřední deska**  
Aktuální informace pro veřejnost.

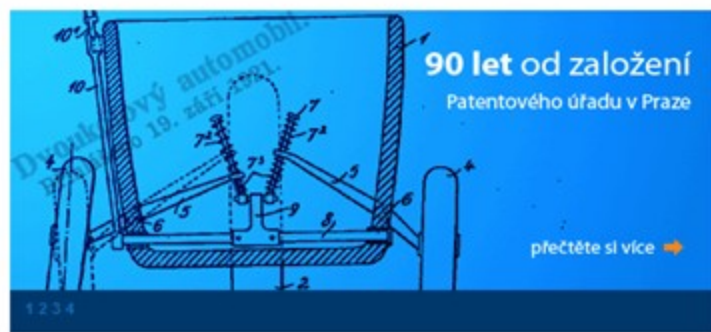

**Aktuality**

- 09.03.2009 ÚPV | Praha  
Mezinárodní konference o ochraně práv z duševního vlastnictví v Evropě: 21. - 22.5.2009
- 04.03.2009 ÚPV | Praha  
Seminář Ochrana průmyslových vzorů z pohledu zahraničních partnerů a v další perspektivě
- 05.11.2008 ÚPV | Praha  
Varování před riziky při registraci průmyslových práv

**Kontakt**

Úřad průmyslového vlastnictví  
Antonína Čermáka 2a  
160 68 Praha 6 - Bubeneč  
Tel/Fax: 220 383 111 / 224 324 718  
E-mail: [posta@upv.cz](mailto:posta@upv.cz)

**Helpdesk:**  
E-mail: [helpdesk@upv.cz](mailto:helpdesk@upv.cz)  
Nejčastější dotazy (FAQ)

**Nejnavštěvovanější**

- Věstník UPV
- Databáze ochranných známek
- Poplatky
- Termíny zkoušek patentových zástupců
- Volná pracovní místa
- Zákony

**Anketa**

Jak jste spokojeni s obsahem upv.cz?

Velmi spokojen(a)

Spokojen

Nespokojen



# TEMATICKÝ OBSAH

1. Smysl a účel, povaha a zásady; historický exkurs
2. Mezinárodní organizace
3. Jednotné komunitární právo duševního vlastnictví
4. Podmět a předmět; systematika
5. Mravní, ústavní a mezinárodní základy
6. Exkurs o přirozených právech autora
7. Právo soukromé a veřejné; soustava práva duševního vlastnictví
8. Veřejná správa průmyslového vlastnictví, rešerše
9. Souvislosti: právo soutěžní a právo spotřebitelské

# DEVÍZA

*„Vše, co někomu patří, je jeho vlastnictvím.“*

# SIÈGES DE DESIGNERS DESIGNERS' SEATS



Michele De Lucchi 1983



Eero Arnio 1968



Verner Panton 1960



Scolari, d'Urbino,  
Lonazzi & De Pas 1967



Eero Saarinen  
1956, 1957



Ludwig Mies  
van der Rohe 1929



Harry Bertoia  
1952



Achille Castiglioni 1970



Arne Jacobsen 1957



Gerrit Rietveld  
1934



Charles Eames 1956



Danny Lane  
1984



Arne Jacobsen 1958



Liisi Beckmann  
1966, 1967



Hans J. Wegner  
1949



Eero Arnio  
1965



Gerrit Rietveld 1917, 1918



Marcel Breuer  
1925



J.F. Hardoy,  
A. Bonet & J. Kurchos  
1938



Ludwig Mies  
van der Rohe 1929



Studio 65 1970



Charles Eames 1949



Aldo Rossi 1990



Gio Ponti 1956



Ernest Race  
1950



Hans J. Wegner 1961



Michael Thonet  
1959



Ettore Sottsass Junior  
1972



Mart Stam  
1926

# 1. ČÁST

## UVEDENÍ

# ZÁBĚR PRÁVA DUŠEVNÍHO VLASTNICTVÍ

- **Umění**

- **Věda**

- **Technika**

vč. výzkumu, vývoje a inovací

- **Obchod**

*srv. znalostní a informační společnost*



# PODSTATA A PŘIROZENÝ SMYSL

- **Tvorba a hospodaření lidskou přirozeností**
- **Přirozená osobnostní tvůrčí práva**  
(práva k výtvorům)
  - ✓ tvůrčí plod ducha (lidské osobnosti)
- **Uplatnění výtvorů v osobním zájmu i v obecném zájmu kulturním a hospodářském**
- **Rozvoj lidského nadání a schopnosti tvořit a hospodařit**

# ÚČEL PRÁVA DUŠEVNÍHO VLASTNICTVÍ

1. **chránit přirozené osobnostní právo** k výtvorům **ducha** a **vlastnické právo** k **nehmotnému majetku**
2. **chránit hospodářské investice**
3. **nepřímo pobízet** k **tvůrčí** nebo **hospodářské** činnosti vedoucí ke **vzniku** a **využívání** ideálních statků, a tím i k rozvoji **kultury** nebo **hospodářství**
4. **vychovávat k úctě** k právům k výtvorům a jiným ideálním statkům

# POVAHA DUŠEVNÍHO VLASTNICTVÍ

## ■ **Potencionální ubikvita** (*Troller*)

ideální statek lze využívat:

1. **kdykoli, kdekoli, kýmkoli, jakkoli**, a to i
2. **současně**, aniž by se
3. **spotřeboval nebo ztratil kvalitu** (funkci)  
*např. nevýhradní patentní výroba  
nebo nevýhradní známkové užívání*

# DRUHY A NÁZVOSLOVÍ DUŠEVNÍHO VLASTNICTVÍ

- **Průmyslové a jiné duševní vlastnictví**  
(obch. z.)
  1. průmyslové vlastnictví (o. z.)
  2. literární a umělecké vlastnictví („jiné“)
  3. obchodní a průmyslové vlastnictví (Smlouva o založení ES)
  4. živnostenské vlastnictví (dříve)

Patent No. 1249795  
Foreign Application  
27 January 1969



Date of Patent ...22 January 1970...

Date of Sealing ...9 February 1972...



**Elizabeth the Second** by the Grace of God of the United Kingdom of Great Britain and Northern Ireland and of Her other Realms and Territories, Queen, Head of the Commonwealth, Defender of the Faith: To all to whom these presents shall come greeting:

WHEREAS a request for the grant of a patent has been made by  
Chirana Modrany, narodni podnik, of Modrany, Praha 4, Czechoslovakia,  
a Czechoslovakian corporation,

for the sole use and advantage of an invention for  
Method of and apparatus for effecting x-ray analyses:

AND WHEREAS We, being willing to encourage all inventions which may be for the public good, are graciously pleased to condescend to the request:

KNOW YE, THEREFORE, that We, of our especial grace, certain knowledge, and mere motion do by these presents, for Us, our heirs and successors, give and grant unto the person(s) above named and any successor(s), executor(s), administrator(s) and assign(s) (each and any of whom are hereinafter referred to as the patentee) our especial licence, full power, sole privilege, and authority, that the patentee or any agent or licensee of the patentee and no others, may subject to the conditions and provisions prescribed by any statute or order for the time being in force at all times hereafter during the term of years herein mentioned, make, use, exercise and vend the said invention within our United Kingdom of Great Britain and Northern Ireland, and the Isle of Man, and that the patentee shall have and enjoy the whole profit and advantage from time to time accruing by reason of the said invention during the term of sixteen years from the date hereunder written of these presents: AND to the end that the patentee may have and enjoy the sole use and exercise and the full benefit of the said invention, We do by these presents for Us, our heirs and successors, strictly command all our subjects whatsoever within our United Kingdom of Great Britain and Northern Ireland, and the Isle of Man, that they do not at any time during the continuance of the said term either directly or indirectly make use of or put in practice the said invention, nor in anywise imitate the same, without the written consent, licence or agreement of the patentee, on pain of incurring such penalties as may be justly inflicted on such offenders for their contempt of this our Royal command, and of being answerable to the patentee according to law for damages thereby occasioned:

PROVIDED ALWAYS that these letters patent shall be revocable on any of the grounds from time to time by law prescribed as grounds for revoking letters patent granted by Us, and the same may be revoked and made void accordingly:

PROVIDED ALSO that nothing herein contained shall prevent the granting of licences in such manner and for such considerations as they may by law be granted: AND lastly, We do by these presents for Us, our heirs and successors, grant unto the patentee that these our letters patent shall be construed in the most beneficial sense for the advantage of the patentee.

IN WITNESS whereof We have caused these our letters to be made patent  
as of the twenty-second day of January  
one thousand nine hundred and seventy and to be sealed.



Controller-General of Patents,  
Designs, and Trade Marks.

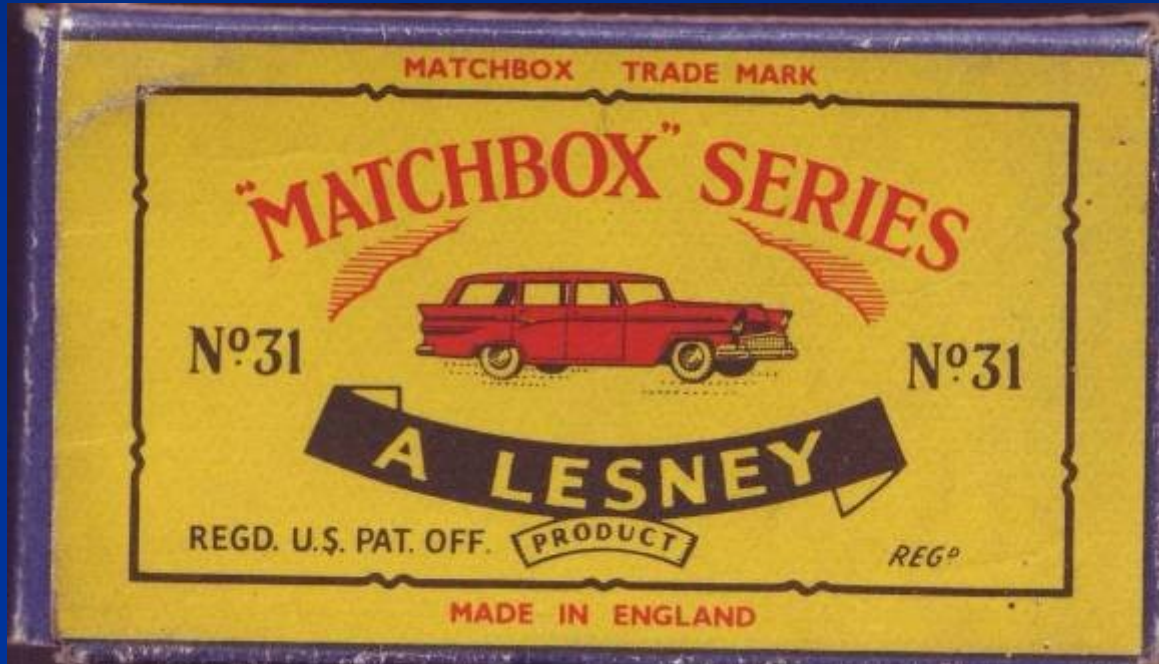

# OCHRANNÉ ZNÁMKY

## ÚŘAD PRŮMYSLOVÉHO VLASTNICTVÍ

Databáze obsahuje národní ochranné známky (ÚPV), mezinárodní ochranné známky (WIPO) s designací ČR a EU a komunitární ochranné známky (OHIM).

Data ÚPV jsou aktuální ke dni: 11.6.2007

Data WIPO jsou aktuální ke dni: 11.6.2007

Data OHIM jsou aktuální ke dni: 5.6.2007

Zdroj  
(210) Číslo spisu  
(540) Reprodukce/Znění OZ

ÚPV-ČR  
2337



(111) Číslo zápisu

**111298**

(511) Třídy výrobků a služeb

34

(531) Vídeňské obrazové třídy

14.5 ; 14.5.21 ; 14.5.23 ; 29

(220) Datum podání přihlášky

24.02.1922

(320) Datum práva přednosti:

24.02.1922

(330) Země priority:

CZ

(151) Datum zápisu

24.02.1922

(730) Přihlašovatel/vlastník

**OSICO ENTERPRISES CZ s. r. o.**

Jindřicha Plachty 28

Praha 5 CZ

15000

Přihlašovatel/vlastník  
(historický)

**OSICO ENTERPRISES LTD.**

4th Floor, Lawford House, Albert Place

London N3 IRL GB

od: 27.06.2005 - do:09.06.2006

Přihlašovatel/vlastník  
(historický)

**WERLOCK ENTERPRISES LIMITED**

Suites 41/42 Victoria House, 26 Main Street

Gibraltar GI

od: 15.06.2005 - do:27.06.2005

Přihlašovatel/vlastník  
(historický)

**SOLO a. s.**

Přikop 6, čp. 838



370



**OCHRANNÉ ZNÁMKY****ÚŘAD PRŮMYSLOVÉHO VLASTNICTVÍ**

Databáze obsahuje národní ochranné známky (ÚPV), mezinárodní ochranné známky (WIPO) s  
designací ČR a EU a komunitární ochranné známky (OHIM).

Data ÚPV jsou aktuální ke dni: 11.6.2007

Data WIPO jsou aktuální ke dni: 11.6.2007

Data OHIM jsou aktuální ke dni: 5.6.2007

Zdroj	ÚPV-ČR
(210) Číslo spisu	23627
(540) Reprodukce/Znění OZ	
(111) Číslo zápisu	<b>111253</b>
(511) Třidy výrobků a služeb	34
(531) Vídeňské obrazové třídy	20 ; 24.5 ; 24.5.25 ; 29
(220) Datum podání přihlášky	13.01.1921
(320) Datum práva přednosti:	13.01.1921
(330) Země priority:	CZ
(151) Datum zápisu	13.01.1921
(730) Přihlašovatel/vlastník	<b>SOLO a. s.</b> Přikop 6, čp. 838 Brno <b>CZ</b> 60435
Přihlašovatel/vlastník (historický)	<b>SOLO SÍRKÁRNA a. s.</b> Nádražní 166/II Sušice <b>CZ</b> 34253 od: 21.06.2001 - do:03.08.2004
Přihlašovatel/vlastník (historický)	<b>Sušický holding a. s.</b> Přikop 6 Brno <b>CZ</b> 60435 od: 26.02.2001 - do:21.06.2001
Přihlašovatel/vlastník	<b>Solo Sušice, a. s.</b>

# OCHRANNÉ ZNÁMKY

## ÚŘAD PRŮMYSLOVÉHO VLASTNICTVÍ

Databáze obsahuje národní ochranné známky (ÚPV), mezinárodní ochranné známky (WIPO) s designací ČR a EU a komunitární ochranné známky (OHIM).

Data ÚPV jsou aktuální ke dni: 14.6.2007

Data WIPO jsou aktuální ke dni: 13.6.2007

Data OHIM jsou aktuální ke dni: 7.6.2007

Zdroj	ÚPV-ČR
(210) Číslo spisu	2445
(540) Reprodukce/Znění OZ	
	
(111) Číslo zápisu	<b>91998</b>
(511) Třídy výrobků a služeb	6, 7, 8, 9, 11, 12, 13, 19, 22
(531) Videňské obrazové třídy	26.1 ; 29 ; 3.7
(220) Datum podání přihlášky	16.12.1939
(320) Datum práva přednosti:	16.12.1939
(330) Země priority:	CZ
(151) Datum zápisu	16.12.1939
(730) Přihlašovatel/vlastník	<b>AVIA, a.s.</b> Beranových 140 Praha 9 - Letňany CZ 19903
Přihlašovatel/vlastník (historický)	<b>DAEWOO AVIA, a.s.</b> Beranových 140 Praha 9 - Letňany CZ 19903 od: 17.10.1996 - do:09.09.2005
Přihlašovatel/vlastník (historický)	<b>AVIA, a.s.</b> Beranových 140 Praha 9 - Letňany CZ 19903 od: 20.05.1993 - do:17.10.1996
Přihlašovatel/vlastník (historický)	<b>AVIA, státní podnik</b> Beranových 140 Praha 9 - Letňany CZ

# OCHRANNÉ ZNÁMKY

## ÚŘAD PRŮMYSLUVÉHO VLASTNICTVÍ

Databáze obsahuje národní ochranné známky (ÚPV), mezinárodní ochranné známky (WIPO) s  
designací ČR a EU a komunitární ochranné známky (OHIM).

Data ÚPV jsou aktuální ke dni: 11.6.2007

Data WIPO jsou aktuální ke dni: 11.6.2007

Data OHIM jsou aktuální ke dni: 5.6.2007

Zdroj ÚPV-ČR  
(210) Číslo spisu 9320  
(540) Reprodukce/Znění OZ



(111) Číslo zápisu	<b>97283</b>
(511) Třídy výrobků a služeb	7, 12
(531) Videňské obrazové třídy	29 ; 3 ; 4.3 ; 4.3.1
(220) Datum podání přihlášky	26.04.1928
(320) Datum práva přednosti:	26.04.1928
(330) Země priority:	CZ
(151) Datum zápisu	26.04.1928
(730) Přihlašovatel/vlastník	<b>PRAGA Hostivař a. s.</b> Strašnická 783/1 Praha 10 <b>CZ</b> 10222
Přihlašovatel/vlastník (historický)	<b>I. Kladenská a.s.</b> Přelíc 134 Kladno <b>CZ</b> 27305 od: 31.01.2001 - do:17.06.2003
Přihlašovatel/vlastník (historický)	<b>PRAGA Hostivař a.s.</b> Strašnická 783/01 Praha 10 <b>CZ</b> 10222 od: 19.07.2000 - do:31.01.2001
Přihlašovatel/vlastník	<b>PRAGA Hostivař a.s.</b>

# OCHRANNÉ ZNÁMKY

## ÚŘAD PRŮMYSLOVÉHO VLASTNICTVÍ

Databáze obsahuje národní ochranné známky (ÚPV), mezinárodní ochranné známky (WIPO) s  
designací ČR a EU a komunitární ochranné známky (OHIM).

Data ÚPV jsou aktuální ke dni: 27.5.2007

Data WIPO jsou aktuální ke dni: 24.5.2007

Data OHIM jsou aktuální ke dni: 21.5.2007

Zdroj  
(210) Číslo spisu  
(540) Reprodukce/Znění OZ

OHIM  
836007



(511) Třída výrobků a služeb  
(531) Videňské obrazové třídy  
(220) Datum podání přihlášky  
(442) Datum zveřejnění přihlášky  
(151) Datum zápisu  
(180) Datum konce platnosti  
(730) Přihlašovatel/vlastník

9  
26.11.1 ; 26.11.97 ; 26.99.19  
28.05.1998  
07.06.1999  
04.01.2000  
28.05.2008  
**Tegic Communications, Inc**  
2001 Western Avenue, Suite 250  
Seattle, US  
98121

(740) Zástupce

**BARKER BRETTELL**  
138 Hagley Road, Edgbaston  
Birmingham GB  
B16 9PW

Stav  
Druh

Registrovaná OZ - registrace zveřejněna  
Obrazová

(510) Seznam výrobků a služeb

9 Matériel informatique et logiciels pour la saisie de données; claviers et logiciels destinés à la simplification des données pour ordinateurs, sémaophones, téléphones cellulaires et dispositifs numériques d'aide personnelle; pièces et parties constitutives de tous les produits précités.

Computer hardware and computer software for use in the field of data input; keyboards and software for data disambiguation for computers, pagers, cellular phones and personal digital assistants; parts and fittings for all



'T GOUDE HOOFD



ČESKÁ REPUBLIKA

ÚŘAD PRŮMYSLOVÉHO VLASTNICTVÍ

# OSVĚDČENÍ

O ZÁPISU OCHRANNÉ ZNÁMKY



Karel Čada  
předseda  
Úřadu průmyslového vlastnictví

## Znění nebo vyobrazení ochranné známky

(111) Číslo zápisu: 267000

(210) Číslo spisu: 342214

(číslování dle INID kódů/  
standard OMPI)

(540) Reprodukce ochranné známky

(526) Omezení rozsahu ochrany

(558) Informace o ochranné známce tvořené  
pouze barvou nebo kombinací barev

(591) Informace o nárokovaných barvách

(561) Přepis do latinky

(531) Třídy ohrazových prvků

(540)

EKOVER

V Praze dne: 26.10.2004



Za správnost: 



Ke dni 31. 1. 07 v CZ platilo  
přes **580 000** ochranných známek  
z toho **62%** ochranných známek Společenství

*Výroční zpráva ÚPV za 2006, s. 10.*





2007

JANAR  
 1 2 3 4 5 6 7 8 9 10 11 12 13 14 15 16 17 18 19 20 21 22 23 24 25 26 27 28 29 30 31

SHKURT  
 1 2 3 4 5 6 7 8 9 10 11 12 13 14 15 16 17 18 19 20 21 22 23 24 25 26 27 28 29 30 31

MARS  
 1 2 3 4 5 6 7 8 9 10 11 12 13 14 15 16 17 18 19 20 21 22 23 24 25 26 27 28 29 30 31

PRILL  
 1 2 3 4 5 6 7 8 9 10 11 12 13 14 15 16 17 18 19 20 21 22 23 24 25 26 27 28 29 30

MAY  
 1 2 3 4 5 6 7 8 9 10 11 12 13 14 15 16 17 18 19 20 21 22 23 24 25 26 27 28 29 30 31

QERSHOR  
 1 2 3 4 5 6 7 8 9 10 11 12 13 14 15 16 17 18 19 20 21 22 23 24 25 26 27 28 29 30

KORRIK  
 1 2 3 4 5 6 7 8 9 10 11 12 13 14 15 16 17 18 19 20 21 22 23 24 25 26 27 28 29 30 31

GUSHT  
 1 2 3 4 5 6 7 8 9 10 11 12 13 14 15 16 17 18 19 20 21 22 23 24 25 26 27 28 29 30 31

SEPTATOR  
 1 2 3 4 5 6 7 8 9 10 11 12 13 14 15 16 17 18 19 20 21 22 23 24 25 26 27 28 29 30

TETOR  
 1 2 3 4 5 6 7 8 9 10 11 12 13 14 15 16 17 18 19 20 21 22 23 24 25 26 27 28 29 30 31

NETOR  
 1 2 3 4 5 6 7 8 9 10 11 12 13 14 15 16 17 18 19 20 21 22 23 24 25 26 27 28 29 30

DHETOR  
 1 2 3 4 5 6 7 8 9 10 11 12 13 14 15 16 17 18 19 20 21 22 23 24 25 26 27 28 29 30 31

*Edhe një tjetër...*

**BIRRA TIRANA**

# KOMENTÁŘ

## K ČESKOSLOVENSKÉMU OBECNÉMU ZÁKONÍKU OBČANSKÉMU A OBČANSKÉ PRÁVO PLATNÉ NA SLOVENSKU A V PODKARPATSKÉ RUSI.

*Zpracovali a uspořádali:*

UNIVERSITNÍ PROFESOR  
Dr FRANTIŠEK ROUČEK

UNIVERSITNÍ PROFESOR  
Dr JAROMÍR SEDLÁČEK

*a kruh spolupracovníků:*

univ. prof. Dr BEDŘICH ANDRES, univ. prof. Dr BOHUMIL BAXA,  
univ. prof. Dr FRANTIŠEK ČÁDA, docent Dr KAREL GERLICH,  
univ. prof. Dr K. HERMANN-OTAVSKÝ, univ. prof. Dr VÁCLAV HORA,  
univ. prof. Dr JAN KRČMÁR, docent Dr VLADIMÍR KUBES,  
docent Dr ZDENEK NEUBAUER, univ. prof. Dr AUG. RÁTH,  
univ. prof. Dr RUDOLF RAUSCHER, univ. prof. Dr EMIL SVOBODA,  
univ. prof. Dr FRANTIŠEK ŠTAJGR, univ. prof. Dr FRANTIŠEK WEYR.

*Judikaturu zpracovali a uspořádali:*

ANTONÍN HARTMANN,  
*odborový přednosta ministerstva spravedlnosti v. v.*

KAREL SCHROTZ,  
*odborový přednosta ministerstva unifikací,*

*Právo platné na Slovensku a Podkarpatské Rusi převzato  
zejména z druhého vydání Nástinu soukrom. práva, který  
zpracovali podle díla univ. prof. Dr. K. Szladitse:*

Doc. JUDr VLADIMÍR FAJNOR,  
*první prezident nejvyššího soudu.*

JUDr ADOLF ZÁTURECKÝ,  
*senátní prezident nejvyššího soudu.*

Díl prvý.  
(§§ 1 až 284.)

PRAHA 1935.

NAKLADEM PRÁVNICKÉHO KNIHKUPECTVÍ A NAKLADATELSTVÍ V. LINHART  
V PRAZE.

2004.



II bca

II 6430

KOMENTÁŘ  
K ČSL OBEČNÉMU  
ZÁKONÍKU  
OBČANSKÉMU

A OBČANSKÉ PRÁVO  
NA SLOVENSKU  
A V PODKARPATSKÉ RUSI

Dr. P. ROUČEK - Dr. J. SEDLÁČEK

DÍL I.  
§§ 1 - 264

CODEX  
Bohemia

KOMENTÁŘ  
K ČSL OBEČNÉMU  
ZÁKONÍKU  
OBČANSKÉMU

A OBČANSKÉ PRÁVO  
NA SLOVENSKU  
A V PODKARPATSKÉ RUSI

Dr. P. ROUČEK - Dr. J. SEDLÁČEK

DÍL II.  
§§ 265 - 330

CODEX  
Bohemia

KOMENTÁŘ  
K ČSL OBEČNÉMU  
ZÁKONÍKU  
OBČANSKÉMU

A OBČANSKÉ PRÁVO  
NA SLOVENSKU  
A V PODKARPATSKÉ RUSI

Dr. P. ROUČEK - Dr. J. SEDLÁČEK

DÍL III.  
§§ 331 - 350

CODEX  
Bohemia

KOMENTÁŘ  
K ČSL OBEČNÉMU  
ZÁKONÍKU  
OBČANSKÉMU

A OBČANSKÉ PRÁVO  
NA SLOVENSKU  
A V PODKARPATSKÉ RUSI

Dr. P. ROUČEK - Dr. J. SEDLÁČEK

DÍL IV.  
§§ 351 - 409

CODEX  
Bohemia

KOMENTÁŘ  
K ČSL OBEČNÉMU  
ZÁKONÍKU  
OBČANSKÉMU

A OBČANSKÉ PRÁVO  
NA SLOVENSKU  
A V PODKARPATSKÉ RUSI

Dr. P. ROUČEK - Dr. J. SEDLÁČEK

DÍL V.  
§§ 410 - 429

CODEX  
Bohemia

KOMENTÁŘ  
K ČSL OBEČNÉMU  
ZÁKONÍKU  
OBČANSKÉMU

OBČANSKÉ PRÁVO  
NA SLOVENSKU  
A V PODKARPATSKÉ RUSI

DÍL VI.  
§§ 430 - 459

CODEX  
Bohemia



# 26. DUBEN

- **Světový den duševního vlastnictví**

26. 4. 1970 nabytí platnosti Smlouvy  
o zřízení Světové organizace duševního  
vlastnictví (WIPO, OMPI)



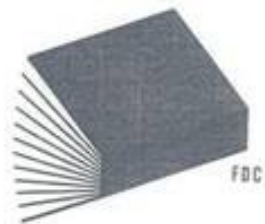
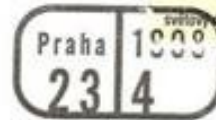



desfürstlichen Bezirksrichter bei den Bezirks-Commissariaten der beiden kaiserlichen Gubernial-Gebiete künftighin durch die oberste Justizstelle und die vereinigten Hofkanzlei zu geschehen habe. 1846. October.

### 991.

**Hofkanzlei: Decret vom 12. October 1846**, an das kistenländische Gubernium. vom 1846.

Dem Gubernium wird im Einverständnisse mit der k. k. obersten Justizstelle und der k. k. allgemeinen Hofcammer bedeutet, daß daselbe über Pensionierungsanträge eines Bezirkscommissärs oder Bezirksrichters künftighin mit dem Appellationsgerichte Rücksprache zu nehmen habe.

### 992.

**Patent vom 19. October 1846.** vom 1946.

Um den Schutz des literarischen und artistischen Eigenthumes gegen unbefugte Veröffentlichung, Nachdruck und Nachbildung möglichst zu erweitern, haben Wir die Einführung der nachstehenden gesetzlichen Bestimmungen beschloffen, und befehlen hiermit, daß dieses Gesetz in allen jenen Provinzen Unseres Kaiserreiches, in welchen das allgemeine bürgerliche Gesetzbuch vom 1. Juni 1811, Nr. 946 der Z. G. S. und das Strafgesetz über Verbrechen und schwere Polizei-Übertretungen vom 3. September 1803, Nr. 626 der Z. G. S., in Wirksamkeit getreten ist, ohne Verzug kundgemacht und in Anwendung gebracht werde. — Auch hat daselbe für das k. k. Militär-Gränzgebiet und für die der Militärgerichtsbarkeit unterstehenden Personen unter analoger Anwendung der Militär-Strafgesetze zu gelten, worüber die weitere Verfügung nachträglich bekannt gemacht werden wird.

## G e s e t z

zum Schutze des literarischen und artistischen Eigenthumes gegen unbefugte Veröffentlichung, Nachdruck und Nachbildung.

### Erster Abschnitt.

Von den Rechten der Autoren an ihren literarischen und artistischen Werken.

#### §. 1.

Die literarischen Erzeugnisse und die Werke der Kunst bilden ein Eigenthum ihres Urhebers (Autors), d. i. desjenigen, welcher sie ursprünglich verfaßt oder verfertigt hat.

Dem Urheber wird, soferne nicht besondere Verträge entgegenstehen, in Beziehung auf den durch dieses Gesetz gewährten Schutz gleichgehalten:

1846. October.
- a) der Besteller eines Werkes, welcher dessen Bearbeitung und Ausführung nach einem gegebenen Plane und auf seine Kosten an einen Andern übertragen hat;
  - b) der Herausgeber oder Unternehmer eines Werkes, welches durch die Lieferungen selbstständiger Beiträge mehrerer Mitarbeiter gebildet wird;
  - c) der Herausgeber eines anonymen oder pseudonymen Werkes (§. 13, v, b).

## §. 2.

Dem Urheber eines literarischen oder Kunstwerkes steht unter den in dem gegenwärtigen Gesetze festgesetzten Bedingungen ausschließend das Recht zu, mit seinem Erzeugnisse nach Willkür zu verfügen, dasselbe in beliebiger Form zu vervielfältigen und zu veröffentlichen.

Er kann dieses Recht auch ganz oder theilweise an Andere übertragen.

## §. 3.

Jede ohne Genehmigung des Urhebers oder seines Rechtsnachfolgers auf mechanischem Wege unternommene Vervielfältigung eines mit Beobachtung der gesetzlichen Bedingungen und Förmlichkeiten erschienenen literarischen Werkes, wird als verbotener Nachdruck erklärt, und zwar ohne Unterschied, ob hierbei das nämliche oder ein anderes Verfahren als bei der Erzeugung des Originalwerkes angewendet worden ist.

Dieses Verbot der Vervielfältigung auf mechanischem Wege gilt auch von den Werken der Kunst.

Als Originalwerk wird, außer dem ursprünglichen Erzeugnisse der Wissenschaft oder Kunst, auch jeder davon gemachte Abdruck und jede Nachbildung behandelt, welche der Urheber oder sein Rechtsnachfolger zufolge des ihm zukommenden Autorsrechtes (§. 1) veranfaßt hat.

Ausnahmen von den obigen Bestimmungen dieses Paragraphen enthalten die nachfolgenden §§. 5—9.

## §. 4.

Dem verbotenen Nachdrucke werden gleichgeachtet:

- a) der ohne Genehmigung des Urhebers oder seines Rechtsnachfolgers unternommene Abdruck von Manuscripten aller Art; sowie
- b) von gehaltenen Vorträgen zum Zwecke der Erbauung, der Belehrung oder des Vergnügens. In beiden Fällen (a und b) muß die Genehmigung auch dann nachgewiesen werden, wenn der Unternehmer rechtmäßiger Besitzer der Original-Handschrift, einer Abschrift oder Nachschrift ist.

Uebrigens gilt, was oben ad a) von Manuscripten gesagt wurde, auch von geographischen und topographischen Karten, von naturwissenschaftlichen, architektonischen oder ähnlichen Zeichnungen, Abbildungen u. s. w., welche nach ihrem Zwecke nicht als selbstständige Kunstwerke zu betrachten, sondern zur Versinnlichung von wissenschaftlichen Gegenständen bestimmt sind.

- c) Auszüge aus dem Werke eines anderen Autors, mit oder ohne Veränderungen, wenn sie als besondere Schriften mit dem Titel des Originalwerkes oder ohne denselben erscheinen;
- d) Veränderungen in den Zugaben eines Werkes, namentlich die Hinzufügung, Weglassung oder Abänderung von Anmerkungen, Abbildungen,

PRÁVNICKÁ KNIHOVNA

SVAZEK 10.

ČESKOSLOVENSKÝ  
PATENTNÍ ZÁKON

VYDÁVÁ  
PRÁVNICKÉ KNIHKUPECTVÍ A NAKLADATELSTVÍ  
V. Linhart  
PRAHA II., LUTZOWOVA 35.

ČESKOSLOVENSKÝ  
PATENTNÍ ZÁKON

S PŘÍSLUŠNÝMI ZÁKONY, NAŘÍZENÍMI,  
VYHLÁŠKAMI A STÁTNÍMI SMLOUVAMI

jakož i

S ROZHODNUTÍMI OD ROKU 1899

do doby přítomné.

UPRAVIL A VYSVĚTLIVKAMI OPATŘIL

Ing. FRANTIŠEK VITÁČEK,  
ODBOVÝ RADA PATENTNÍHO ÚŘADU.

SEMINÁRNÍ  
Státní věd.



KNIHOVNA  
oddělení

V PRAZE 1933.  
NÁKLADEM PRÁVNICKÉHO KNIHKUPECTVÍ A NAKLADATELSTVÍ  
V. Linhart  
PRAHA II., LUTZOWOVA 35

KOMENTOVANÉ ZÁKONY  
ČESKOSLOVENSKÉ REPUBLIKY  
VYDÁVÁ „ČESKOSLOVENSKÝ KOMPAS“.



SV. XXII.

## PRÁVO AUTORSKÉ.



1927.

Tiskem a nákladem „Československého Kompassu“, tiskařské  
a vydavatelské akc. spol. Praha-Smíchov.

## PRÁVO AUTORSKÉ

Zákon ze dne 24. listopadu 1926, číslo 218. Sb. z. a nař. s vý-  
kladem, judikaturou i prováděcím nařízením a hlavní normy  
mezinárodního a zahraničního práva původského.

Sepsal a uspořádal

Dr. JAN LÖWENBACH.

PRAHA 1927.

Nákladem „Československého Kompassu“, tiskařské  
a vydavatelské akc. spol.

# SOUTĚŽ A TVORBA

Časopis pro otázky práva patentního, známkového, vzorkového, nekalé soutěže,  
práva autorského a jiných nehmotných práv ochranných

Vydává Československý odbor Mezinárodního sdružení pro ochranu  
živnostenského vlastnictví v Praze

ROČNÍK XVII.

*S redakční radou řídí Dr. Jaroslav Kánský*

1946

---

*Tiskem Grafických závodů Pour a spol., Praha I.*



DT:

MDT:

Evid. číslo:

### EVIDENČNÝ LIST PRIEMYSLOVÉHO VLASTNÍCTVA

(Záznam o patentovej situácii a o stave techniky)

1. Názov prístroje — nástroje — zariadenia:

2. Podnik — závod — typ, číslo:

3. Číslo výkresov:

4. Časti — celky, na ktorých boli použité patenty:

a) vlastné patenty:

b) cudzie patenty:

5. Patentoprávny stav výrobku vzhľadom k vývozu:

a) výrobcí podobných výrobkov v zahraničí:

b) do ktorých štátov a komu sa dodáva:

c) nesmie sa vyvážať do štátov:

do roku:

d) kolízia s inými ochrannými právami, hlavne jednanie proti predpisom o neekologickej súťaži:

# PŘEDMĚT

- **Duševní vlastnictví** (Smlouva o WIPO, 1967)  
= práva k:
  1. literárním, uměleckým a vědeckým dílům
  2. výkonům výkonných umělců, zvukovým záznamům a rozhlasovému a televiznímu vysílání
  3. vynálezům
  4. vědeckým objevům
  5. průmyslovým vzorům a modelům
  6. továrním, obchodním známkám a známkám služeb, jakož i k obchodním jménům a obchodním názvům
  7. na ochranu proti nekalé soutěži
  8. ostatní práva vztahující se k duševní činnosti v oblasti průmyslové, vědecké, literární a umělecké



- **Průmyslové vlastnictví (Pařížská unijní úmluva, 1883)**
  1. patenty na vynálezy
  2. užité vzory
  3. průmyslové vzory nebo modely
  4. tovární nebo obchodní známky, známky služeb
  5. obchodní jména
  6. údaje o původu zboží nebo označení jeho původu





- **Obchodní aspekty duševního vlastnictví (TRIPS, 1994)**
  1. autorské právo, právo výkonných umělců, právo výrobců zvukových záznamů a právo rozhlasových a televizních vysílatelů
  2. ochranné známky
  3. zeměpisná označení
  4. průmyslové vzory
  5. patenty
  6. topografie polovodičových výrobků
  7. nezveřejněné informace při nekalé soutěži



# PRÁVA Z „OBLASTI“ DUŠEVNÍHO VLASTNICTVÍ

- Účelové mezinárodněprávní investiční pojetí práv

včetně nehmotných výhod spojených s dobrým jménem nebo pověstí podniku (*goodwill*), *know-how* a technických postupů

Dohoda mezi vládou ČSFR a vládou Spoj. král. V. Británie a Sev. Irska o podpoře a ochraně investic (1990), (č. 646/92 Sb.)

# ← TRADIČNÍ VĚDĚNÍ

- **Poznatky, inovace a postupy domorodých a místních společenství ztělesňujících tradiční životní styl (*traditional knowledge*), srv. *know-how***
  - ☛ **souhlas vlastníků k využívání a jejich zapojení**
  - ☛ **spravedlivé rozdělení zisku**

čl. 8/j Úmluvy o biologické rozmanitosti (1992) (č. 134/99 Sb.)



90.00

AŠVAGANDHA

*Celestial Bru*

# Ajurvedské kafe

---

INSTANTNÍ KÁVOVINA  
S HIMALÁJSKOU BYLINOU  
AŠVAGANDHA

---

POVZBUZUJÍCÍ NÁPOJ  
BEZ KOFEINU

---

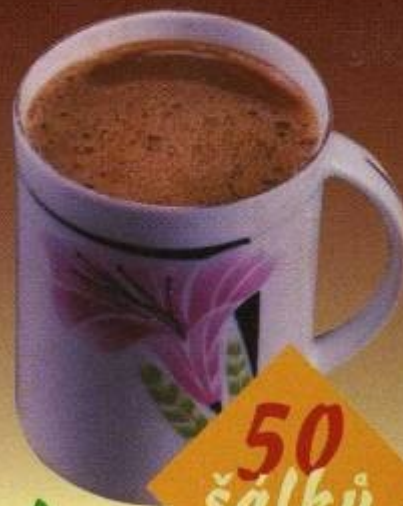

50  
šáleků  
i víc

*To je jiný kafe ...*

**OCHRANNÉ ZNÁMKY****ÚŘAD PRŮMYSLOVÉHO VLASTNICTVÍ**

Databáze obsahuje národní ochranné známky (ÚPV), mezinárodní ochranné známky (WIPO) s  
designací ČR a EU a komunitární ochranné známky (OHIM).

Data ÚPV jsou aktuální ke dni: 8.5.2007

Data WIPO jsou aktuální ke dni: 7.5.2007

Data OHIM jsou aktuální ke dni: 2.5.2007

Zdroj	ÚPV-ČR
(210) Číslo spisu	434764
(540) Reprodukce/Znění OZ	



(111) Číslo zápisu	<b>284767</b>
(511) Třídy výrobků a služeb	3, 5, 44
(531) Vídeňské obrazové třídy	26.1.15 ; 26.1.16 ; 26.2.1 ; 27.5.9 ; 2.9.15 ; 5.5.21 ; 17.2.1
(220) Datum podání přihlášky	22.02.2006
(320) Datum práva přednosti:	22.02.2006
(330) Země priority:	CZ
(442) Datum zveřejnění přihlášky	12.07.2006
(151) Datum zápisu	23.10.2006
(730) Přihlašovatel/vlastník	<b>Sakař</b> Banskobystrická 2080/11 Praha 6 CZ 16000
(740) Zástupce	<b>Ing. Mgr. Marek Němec, advokát</b> Nádražní 106, box 223 Sedlčany CZ 264 01
Stav	Platný dokument
Druh	Kombinovaná
(510) Seznam výrobků a služeb	(3) kosmetické oleje, parfémy a voňavky, mýdla, opalovací krémy, regenerační krémy; (5) oleje pro lékařské a zdravotnické užití, léky; (44) masáže, zejména thajské masáže, lékařské a léčebné služby, lékařské a lékárenské a ortopedické poradenství, veterinární praxe, provoz lázní a sanatorií, rehabilitační cvičení, kosmetický salón, salóny krásy, kadeřnictví, chov a léčba zvířat, pěstování rostlin.

# SOUSTAVA

1. právo duševního vlastnictví: obecná část
2. prosaditelnost práv duševního vlastnictví



## Právo průmyslového vlastnictví

3. právo obchodních jmen vč. práva firemního
4. právo známkové
5. právo označení původu, právo zeměpisných označení, právo zaručených tradičních specialit a právo proti falešným údajům o územním původu zboží (práva zeměpisného původu zboží)
6. právo nezapsaných označení vč. práva olympijských symbolik a práva doménových jmen v doméně .eu





7. právo patentové vč. práv z dodatkových osvědčení
8. právo užitných vzorů
9. právo topografií polovodičových výrobků
10. právo průmyslových vzorů
11. právo zlepšovateľské

## **Právo jiného duševního vlastnictví**

12. právo odrůdové
13. právo autorské
14. práva související s právem autorským (6 práv)



KB

BusinessCard



5528 6107 3484

5528

MONTH / YEAR

VALID THRU 06/10

170 TELECOM



5000



5000



Propozycja cytowania:  
*A. Kidyba, Prawo handlowe, wyd. 8, Nb. 88, Warszawa 2007*

*Redakcja: Ksenia Kwaśniak*



© Wydawnictwo C. H. Beck 2007

Wydawnictwo C.H. Beck Sp. z o.o.  
ul. Gen. Zajączka 9, 01-518 Warszawa

*Skład i lamania: Wydawnictwo C. H. Beck*  
*Druk i oprawa: Wers Design sp. z o.o., Bydgoszcz*

ISBN 978-83-7483-626-5

## Wstęp do ósmego wydania

Przygotowanie kolejnego już wydania Prawa handlowego związane jest przede wszystkim z szybkim wyczerpaniem nakładu, ale – niejako tradycyjnie – z koniecznością aktualizacji jego treści ze względu na zmiany stanu prawnego. Jak to już wielokrotnie stwierdzałem, sytuacji tej nie należy traktować jako coś nadzwyczajnego wobec tempa zmian stosunków gospodarczych, mających miejsce w Polsce. Niewątpliwie dosyć duże znaczenie zyskuje ustawodawstwo unijne, wpływające przecież na polskie stosunki prawne.

Do najważniejszych zmian, które należało uwzględnić, należy ustawa z 18.10.2006 r. o zmianie ustawy o Krajowym Rejestrze Sądowym oraz niektórych innych ustaw (Dz.U. Nr 208, poz. 1540). Powołaną ustawą zmieniono także następujące ustawy: ustawę z 17.11.1964 r. – Kodeks postępowania cywilnego, ustawę z 29.9.1994 r. o rachunkowości, ustawę z 22.12.1995 r. o wydawaniu Monitora Sądowego i Gospodarczego oraz ustawę z 15.9.2000 r. – Kodeks spółek handlowych. Zmiany wymienionych aktów prawnych wynikają również z implementacji Pierwszej Dyrektywy Rady z 9.3.1968 r. w sprawie koordynacji gwarancji, jakie są wymagane w państwach członkowskich od spółek w rozumieniu art. 58 akapit 2 Traktatu, w celu uzyskania ich równoważności w całej Wspólnocie, dla zapewnienia ochrony interesów zarówno współników, jak i osób trzecich (68/151/EWG), zmienionej dyrektywą WE Parlamentu Europejskiego i Rady z 15.6.2003 r. Kolejny akt, który został znowelizowany, to ustawa z 12.5.2006 r. o zmianie ustawy o komercjalizacji i prywatyzacji oraz zmianie innych ustaw (Dz.U. Nr 107, poz. 721). Ustawa ta wprowadziła również zmiany do: ustawy z 25.9.1981 r. o przedsiębiorstwach państwowych, ustawy z 8.8.1996 r. o zasadach wykonywania uprawnień przysługujących Skarbowi Państwa oraz ustawy z 21.8.1997 r. o ograniczeniu prowadzenia działalności gospodarczej przez osoby pełniące funkcje publiczne. Ustawą z 16.11.2006 r. o zmianie ustawy Kodeks postępowania cywilnego oraz niektórych innych ustaw (Dz.U. Nr 235, poz. 1699) zmieniono przepisy KPC, ale również ustawę z 24.5.1989 r. o rozpoznawaniu przez sądy spraw gospodarczych oraz ustawę z 2.7.2004 r. o swobodzie działalności gospodarczej. Kolejny akt prawny, który został uwzględniony, to ustawa z 14.7.2006 r. o wjeździe na terytorium Rzeczypospolitej Polskiej, po-



# OCHRANNÉ ZNÁMKY

## ÚŘAD PRŮMYSLVÉHO VLASTNICTVÍ

Databáze obsahuje národní ochranné známky (ÚPV), mezinárodní ochranné známky (WIPO) s  
designací ČR a EU a komunitární ochranné známky (OHIM).

Data ÚPV jsou aktuální ke dni: 6.5.2007

Data WIPO jsou aktuální ke dni: 3.5.2007

Data OHIM jsou aktuální ke dni: 30.4.2007

Zdroj	OHIM
(210) Číslo spisu	219014
(540) Reprodukce/Znění OZ	

# BEATLES

(511) Třídy výrobků a služeb	6, 9, 14, 15, 16, 18, 20, 21, 24, 25, 26, 27, 28, 34, 41
(531) Videňské obrazové třídy	27.5.1
(220) Datum podání přihlášky	01.04.1996
(320) Datum práva přednosti:	12.03.1996
(310) Číslo prioritní přihlášky:	2060817
(330) Země priority:	GB
(442) Datum zveřejnění přihlášky	24.08.1998
(151) Datum zápisu	26.01.1999
(180) Datum konce platnosti	01.04.2016
(730) Přihlašovatel/vlastník	<b>Apple Corps Limited</b> 27 Ovington Square London GB SW3 1LJ
(740) Zástupce	<b>FRANK B. DEHN &amp; CO.</b> St Bride's House, 10 Salisbury Square London GB EC4 Y 8JD
Stav	Registrovaná OZ - registrace zveřejněna
Druh	Obrazová
(510) Seznam výrobků a služeb	6

Articles en métaux communs et leurs alliages non  
compris dans d'autres classes; quincaillerie métallique;  
quincaillerie métallique; boucles en métaux communs;  
porte-clés en métaux communs; chaînes métalliques  
pour clés; ornements, statuettes et figurines, tous en  
métaux communs; décorations murales en métaux

# OCHRANNÉ ZNÁMKY

## ÚŘAD PRŮMYSLVÉHO VLASTNICTVÍ

Databáze obsahuje národní ochranné známky (ÚPV), mezinárodní ochranné známky (WIPO) s  
designací ČR a EU a komunitární ochranné známky (OHIM).

Data ÚPV jsou aktuální ke dni: 6.5.2007

Data WIPO jsou aktuální ke dni: 3.5.2007

Data OHIM jsou aktuální ke dni: 30.4.2007

Zdroj	ÚPV-ČR
(210) Číslo spisu	96357
(540) Reprodukce/Znění OZ	<b>ROLLING STONES</b>
(111) Číslo zápisu	<b>196317</b>
(511) Třídy výrobků a služeb	9, 25, 26
(220) Datum podání přihlášky	19.01.1995
(320) Datum práva přednosti:	19.01.1995
(330) Země priority:	CZ
(442) Datum zveřejnění přihlášky	11.09.1996
(151) Datum zápisu	03.01.1997
(730) Přihlašovatel/vlastník	<b>MUSIDOR B.V.</b> Herengracht 566 Amsterdam NL
(740) Zástupce	<b>Advokátní a patentová kancelář JUDr. Korejzová &amp; spol.</b> <b>JUDr. Korejzová Zdeňka</b> Břehová 1 Praha 1 CZ 110 00
Stav	Platný dokument
Druh	Slovní
OZ obnovena do	19.01.2015
(510) Seznam výrobků a služeb	(9) zvukové a obrazové záznamy, filmy připravené pro předvádění, gramofonové desky, pásky, videokazety a páskové kazety, kompaktní disky, přístroje a nástroje pro nahrávání, snímání nebo přenos zvuku nebo obrazu, počítačový software a počítačové programy, části a fitinky pro shora uvedené výrobky; (25) oděvy, obuv, kloboučnické zboží; (26) odznaky a medaile (s výjimkou těch, které jsou z drahých kovů), stuhy do vlasů, spony do pásků, přezky, knoflíky, mašle, stužky, stuhy, růžice, vyšívané symboly, vyšívky, vyšívané obtisky, polštářky na jehly nebo špendlíky, nové záplaty, brože (s výjimkou těch, které jsou z drahých kovů), ozdoby do vlasů.  (9) sound and video recordings, movies prepared for presentation, gramophonic discs, tapes, videotapes and taped cassettes, compact discs, apparatuses and tools for recording, for scan or sound transmission or picture transmission, computer software and computer programmes, parts and fittings for above-mentioned products; (25) clothes, footwear,

**OCHRANNÉ ZNÁMKY****ÚŘAD PRŮMYSLUVÉHO VLASTNICTVÍ**

Databáze obsahuje národní ochranné známky (ÚPV), mezinárodní ochranné známky (WIPO) s  
designací ČR a EU a komunitární ochranné známky (OHIM).

Data ÚPV jsou aktuální ke dni: 6.5.2007

Data WIPO jsou aktuální ke dni: 3.5.2007

Data OHIM jsou aktuální ke dni: 30.4.2007

Zdroj	ÚPV-ČR
(210) Číslo spisu	443224
(540) Reprodukce/Znění OZ	

(111) Číslo zápisu	<b>289828</b>
(511) Třídy výrobků a služeb	9, 16, 25, 41
(531) Vídeňské obrazové třídy	27.5.1
(220) Datum podání přihlášky	27.11.2006
(320) Datum práva přednosti:	27.11.2006
(330) Země priority:	CZ
(442) Datum zveřejnění přihlášky	24.01.2007
(151) Datum zápisu	30.04.2007
(730) Přihlašovatel/vlastník	<b>Kocáb</b> Karlova 12 Praha I CZ 11000
(740) Zástupce	<b>JUDr. Petr Pečený &amp; part. advokátní kancelář</b> <b>JUDr. Petr Pečený</b> Husova 7 Praha I CZ 110 00
Stav	Platný dokument
Druh	Slovní grafická
(510) Seznam výrobků a služeb	(9) veškeré obrazové a zvukové nosiče; (16) veškeré tiskárenské výrobky, plakáty, fotografie, reklamní výrobky na papírových nosičích; (25) osobní prádlo, pánské, dámské a dětské oděvy, pánská, dámská a dětská obuv, pokrývky hlavy, šátky, šály, kravaty, opasky; (41) umělecká činnost, kulturní tvorba včetně veřejných vystoupení, zprostředkovatelská činnost v oblasti kultury, nakladatelská a vydavatelská činnost.





K. Větrný, 2000, c. 10, 10. 11



**Kopírování**

**zabíjí hudbu!**

Nemám ráda kopírované CDčka. Vím, jak je těžké natočit píseňku. Stojí to nejen spoustu úsilí a času, ale i peněz. Vznikne nahrávka. Originál. A pak někdo, kdo se o to nikdy neradlouží, přijde k hotovému a založí si živnost na pořízování kopií nebo nabídní tuto službu svým přátelům. Možná znějí podobně a prý je to lacíné. Mně ale připadají falešné. Kopírování je druh parazitství.

ILONA ČSAKOVÁ





- 15. právo databázové
- 16. právo obchodního tajemství, důvěrných informací a know-how
- 17. právo k vědeckým objevům

## Souvisící právo

- 18. právo proti nekalé soutěži
- 19. právo spotřebitelské

# „NEMANŽELSKÉ DĚTI“ DUŠEVNÍHO VLASTNICTVÍ ☹

- **Samy o sobě bez zákonné ochrany:**
  1. objevy
  2. vědecké poznatky, *např. vědecké teorie, statistické grafy, chemické vzorce*
  3. plány, pravidla a způsoby výkonu duševní činností, *např. matematické aj. metody, návody, způsoby tréninků paměti*
  4. pravidla hraní her, *např. šachu*
  5. krátké reklamní slogany



- 6. pravidla výkonu obchodní činnosti
  - 7. hospodářsky využitelné nápady, triky a vtipy
- 
- × právo autorské, právo patentové, právo proti nekalé soutěži, právo obchodního tajemství aj.



- **právo na náhradu škody na majetku způsobené skutkem porušení obecné legální prevenční povinnosti** § 415 o. z.
- **kondikční právo na vydání bezdůvodného obohacení získaného skutkem nepoctivého zdroje** § 451 an. o. z.

# PŘÍKLAD: Ukradený nápad

Známý přednesl známému nápad,  
jak a v čem by mohli společně podnikat.

Adresát sdělení na to nic neřekl,  
nicméně nápad následně hospodářsky využil  
pro sebe, čímž si majetkově polepšil.

Zdroj polepšení byl nepoctivý.

Adresát nápadu je zavázán vydat známému  
bezdůvodné obohacení spočívající v získaném  
majetkovém prospěchu.

# ZÁSADY

## ■ Zásady práv průmyslových

1. potencionální ubikvita
2. formální přednost, trvání a zánik práva
3. veřejný (rejstříkový) pořádek ve věcném stavu
4. formální publicita
4. teritorialita (státně územní působnost zápisu práva), překlenutá mezinárodními zápisy

## ■ Zásady ostatních práv duševního vlastnictví

1. potencionální ubikvita
2. neformálnost

ÚRAD PRIEMYSELNÉHO VLASTNÍCTVA SR







- zásada **kogentnosti** absolutních práv
- zásada **publicity** a **dobré víry**  
v **rejstříkový zápis**
- zásada **jednoty smluvního nabývání**  
**práv** (konsensuální zásada); pouze titul
  - ✗ zásada oddělení titulu a modu
- zásadně *numerus clausus* absolutních práv
  - ✗ absolutní práva autorská majetková



- **Společná zásada ochrany výsledku**  
(výsledkovost)

= **právní ochrana až výsledku činnosti**  
toho, **kdo** jej dosáhl

× **právní ochrana činnosti samé**  
*např. tvůrčí práce jako takové*



# Z MEZINÁRODNÍCH DĚJIN

- 1474 Benátky: *Decreto sula Protezione dele Invenzioni della Republica di Venezia*
- 1623 Anglie: *Statute of Monopolies*
- 1709 Anglie: *Statute of Anne,*  
*An Act for the Encouragement of Learning,*  
*by vesting the Copies of printed Books*  
*in the Authors, or Purchasers, of such Copies,*  
*during the Times therein mentioned*



*The Congress shall have Power;  
To promote the Progress of Science and useful Arts,  
by securing for limited Times to Authors and Inventors  
the exclusive Right to their respective Writings  
and Discoveries;*

*Art. 1 Sec. 8 The Constitution of the United States*

*17. 9. 1787*



- 1840** Státní smlouva mezi císařem rakouským a králem sardinským k zajištění vlastnického práva se zřetelem na literární a umělecká díla
- 1883** Pařížská úmluva na ochranu průmyslového vlastnictví
- 1886** Bernská úmluva o ochraně literárních a uměleckých děl
- 1889** Montevidejské patentové a známkové smlouvy  
Montevidejská autorskoprávní smlouva o literárním a uměleckém vlastnictví
- 1891** Madridská dohoda o mezinárodním zápisu továrních nebo obchodních známek
- 1891** Madridská dohoda o potlačení falešných nebo klamavých údajů o původu zboží



- 1927** prohlášení vzájemnosti ochrany práva autorského mezi USA a Československém
- 1929** Obchodní úmluva Československa s Francií
- 1951** Všeobecná úmluva o autorském právu
- 1957** Lisabonská dohoda na ochranu označení původu a o jejich mezinárodním zápisu
- 1961** Mezinárodní úmluva o ochraně výkonných umělců, výrobců zvukových záznamů a rozhlasových a televizních organizací
- 1967** Úmluva o zřízení Světové organizace duševního vlastnictví
- 1970** Smlouva o patentové spolupráci





- 1973** Úmluva o udělování evropských patentů (Evropská patentová úmluva)
- 1974** Smlouva o právní ochraně vynálezů, průmyslových vzorů, užitných vzorů a ochranných známek při uskutečňování hospodářské a vědeckotechnické spolupráce
- 1975** Dohoda mezi Československem a Sovětským svazem o vzájemné ochraně autorských práv k dílům literárním, vědeckým a uměleckým
- 1976** Dohoda o vzájemném uznávání autorských osvědčení a jiných ochranných dokumentů na vynálezy
- 1990** Dohoda o obchodních vztazích mezi vládou Československa a vládou USA



- 1992** Dohoda o Evropském hospodářském prostoru a Protokol 28 o duševním vlastnictví
- 1993** Severoamerická dohoda o volném obchodu (NAFTA)
- 1994** Dohoda o obchodních aspektech práv k duševnímu vlastnictví (TRIPS)
- 1996** Smlouva WIPO o právu autorském  
Smlouva WIPO o výkonech výkonných umělců a o zvukových záznamech
- 2003** Dohoda o volném obchodu mezi USA a Singapurem (USSFTA)



**2007** Dohoda mezi Českem a USA o vědeckotechnické spolupráci



UNITED STATES – SECTION 110(5)  
OF THE US COPYRIGHT ACT

*Report of the Panel*

The report of the Panel on *United States – Section 110(5) of the US Copyright Act* is being circulated to all Members, pursuant to the DSU. The report is being circulated as an unrestricted document from 15 June 2000, pursuant to the Procedures for the Circulation and Derestriction of WTO Documents (WT/L/160/Rev.1). Members are reminded that, in accordance with the DSU, only parties to the dispute may appeal a panel report. An appeal shall be limited to issues of law covered in the Panel report and legal interpretations developed by the Panel. There shall be no *ex parte* communications with the Panel or Appellate Body concerning matters under consideration by the Panel or Appellate Body.

Note by the Secretariat: This Panel Report shall be adopted by the Dispute Settlement Body (DSB) within 60 days after the date of its circulation unless a party to the dispute decides to appeal or the DSB decides by consensus not to adopt the report. If the Panel Report is appealed to the Appellate Body, it shall not be considered for adoption by the DSB until after the completion of the appeal. Information on the current status of the Panel Report is available from the WTO Secretariat.



**UNITED STATES – SECTION 110(5) OF THE US COPYRIGHT ACT**

Panel Report

*Action by the Dispute Settlement Body*

At its meeting on 27 July 2000, the Dispute Settlement Body adopted the report on "*United States – Section 110(5) of the US Copyright Act*" (WT/DS160/R).

---

**ÉTATS-UNIS – ARTICLE 110 5) DE LA LOI DES ÉTATS-UNIS  
SUR LE DROIT D'AUTEUR**

Rapport du Groupe spécial

*Dispositions prises par l'Organe de règlement des différends*

À sa réunion du 27 juillet 2000, l'Organe de règlement des différends a adopté le rapport du Groupe spécial intitulé "*États-Unis – Article 110 5) de la Loi des États-Unis sur le droit d'auteur*" (WT/DS160/R).

---

**ESTADOS UNIDOS – ARTÍCULO 110(5) DE LA LEY DE  
DERECHO DE AUTOR DE LOS ESTADOS UNIDOS**

Informe del Grupo Especial

*Actuación del Órgano de Solución de Diferencias*

En su reunión de 27 de julio de 2000, el Órgano de Solución de Diferencias adoptó el informe titulado "*Estados Unidos – Artículo 110(5) de la Ley de Derecho de Autor de los Estados Unidos*" (WT/DS160/R).

---



**dvoustrannost**

**s důsledkem i pro ostatní členy WTO**  
*(TRIPS plus)*

**(zacházení se všemi dle nejvyšší výhody 1)**



**mnohostrannost**



**dvoustrannost**



- 1878** Association littéraire et artistique (ALAI) v Paříži
- 1897** Association internationale pour la Protection de la Propriété Industrielle (AIPPI) v Curychu
- 1906** Fédération internationale des Conseils en Propriété industrielle (FICPI) v Basileji
- 1981** Association for the Advancement of Teaching and Research in Intellectual Property (ATRIP) v Ženevě

# MEZINÁRODNÍ ORGANIZACE

## ■ Celosvětové

1. **Světová organizace duševního vlastnictví (WIPO/OMPI) v Ženevě**
2. **Organizace Spojených národů pro výchovu, vědu a kulturu (UNESCO) v Paříži**
3. **Světová obchodní organizace (WTO) v Ženevě**





4. **Unie na ochranu průmyslového vlastnictví v Ženevě**
5. **Unie pro ochranu práv autorů k jejich literárním a uměleckým dílům v Ženevě**
6. **Unie pro ochranu nových odrůd rostlin v Ženevě**
7. **Mezinárodní unie pro patentovou spolupráci v Ženevě**



## ■ **Oblastní**

- 1. Africká oblastní organizace průmyslového vlastnictví (ARIPO) v Harare**
- 2. Africká organizace duševního vlastnictví (OAPI) v Yaoundé**
- 3. Evropská patentová organizace (EPO) v Mnichově**
- 4. Eurasijská patentová organizace (EAPO) v Moskvě**



African Intellectual Property  
Organization  
Organisation Africaine de la Propriété  
Intellectuelle  
(Africká organizace pro ochranu  
duševního vlastnictví)

AIPO  
OAPI



znak



Fonds Monétaire International  
Fondo Monetario Internacional  
International Monetary Fund  
(Mezinárodní peněžní fond)

FMI  
IMF



# Organisation Africaine de la Propriété Intellectuelle

## African Intellectual Property Organization



Accueil

Contact

English

### L'OAPI

- Le message du Directeur général
- Historique
- Mission
- Objectifs
- Organes
- Organigramme

### Les outils du déposant

- L'Accord de Bangui
- Le système de taxes
- Les structures nationales de liaison
- Le réseau des mandataires
- Zone de téléchargement

### Bienvenue sur le site de l'OAPI

[Dakar, du 04 au 06 novembre 2008](#)

L'OAPI organise en collaboration avec le gouvernement sénégalais une conférence internationale sur la propriété intellectuelle et le développement économique et social des Etats membres.

[Suspension provisoire de Maître Michel MEKIAGE de l'exercice de la profession de mandataire.](#)

[Formulaire d'inscription](#) et [catalogue des formations](#) dispensées par le Centre de Formation Denis Ekani (CFDE).

[Entrée en vigueur de la 9<sup>ème</sup> édition de la Classification Internationale des produits et des services \(Classification de Nice\)](#)

[Premières demandes de protection des obtentions végétales.](#)

[«Champagne» : Première Indication Géographique protégée par l'OAPI.](#)

[Archives](#)



Autres sites OAPI

- [CFDE](#)
- [FAPI](#)
- [Base de données brevets](#)

### Nos partenaires

- World Intellectual Property Organisation (WIPO)
- Institut National de la Propriété Industrielle (INPI)
- Office Européen des Brevets (OEB)
- Centre d'Etudes Internationales de la Propriété Industrielle (CEIPI)
- African Regional Intellectual Property Organisation (ARIPO)
- Centre Régional Africain de Technologie (CRAT)
- Office Allemand des Brevets
- Office Autrichien des Brevets
- Organisation des Nations Unies pour la Science et l'Education (UNESCO)
- Organisation des Nations Unies pour le Développement Industriel (ONUDI)
- Union pour la Protection des Obtentions Végétales (UPOV)
- International Trademark Association (INTA)
- Agence Nationale de Valorisation des Résultats de la Recherche (ANVAR)



- 5. Hospodářská unie Beneluxu v Bruselu**
- 6. Evropské společenství pro atomovou energii (EURATOM) v Bruselu**
- 7. Evropské společenství v Bruselu**
- 8. Rada Evropy ve Štrasburku**
- 9. Andské společenství národů v Limě**
- 10. Rada spolupráce arabských států  
Zálivu v Rijádu**

# ZÁSADY MEZINÁRODNĚPRÁVNÍ

- **Mezinárodní ochrana duševního vlastnictví**
  1. **zásada univerzality (otevřenosti) mezinárodních smluv**
  2. **zásada minimální ochrany právem mezinárodním**  
*viz možnost širší ochrany právem vnitrostátním*
  3. **zásada slučitelnosti dohod**, viz soulad zvláštních dohod se všeobecnými a zvláštních navzájem
  4. **zásada asimilace cizinců tuzemcům**
  5. **zásada státní nezávislosti ochrany práv**  
*viz nezávislé ochrany v každém státu*



Home > About WIPO > Treaties and Contracting Parties

## Contracting Parties

Select Contracting Party:

Select Entry into Force Year Between:

&  &

Select Treaty(ies):

All Treaties

General	IP Protection	Global Protection System	Classification
<input type="checkbox"/> WIPO Convention	<input type="checkbox"/> Berne Convention	<input type="checkbox"/> Budapest Treaty	<input type="checkbox"/> Locarno Agreement
<input type="checkbox"/> UPOV Convention	<input type="checkbox"/> Brussels Convention	<input type="checkbox"/> Hague Agreement	<input type="checkbox"/> Nice Agreement
	<input type="checkbox"/> Film Register Treaty	<input type="checkbox"/> Lisbon Agreement	<input type="checkbox"/> Strasbourg Agreement
	<input type="checkbox"/> Madrid Agreement (Indications of Source)	<input type="checkbox"/> Madrid Agreement (Marks)	<input type="checkbox"/> Vienna Agreement
	<input type="checkbox"/> Nairobi Treaty	<input type="checkbox"/> Madrid Protocol	
	<input type="checkbox"/> Paris Convention	<input type="checkbox"/> PCT	
	<input type="checkbox"/> Patent Law Treaty		
	<input type="checkbox"/> Phonograms Convention		
	<input type="checkbox"/> Rome Convention		
	<input type="checkbox"/> Singapore Treaty		
	<input type="checkbox"/> Trademark Law Treaty		
	<input type="checkbox"/> Washington Treaty		
	<input type="checkbox"/> WCT		
	<input type="checkbox"/> WPPT		

# EU

OHIM - Home - Mozilla Firefox

Soubor Úpravy Zobrazit Historie Záložky Nástroje Nápořádá

http://oami.europa.eu/ows/rw/pages/Index.en.do

Mojobanka VUT Brno Vítejte v Horde ADR.eu Advokátní kalkulačky Vyhledávače NAVTEQ Map24 Legislativa - MVČR IS NALUS EUR-Lex Is it fair? horde upol

English (en) A A A

FAQ Contact us Site map Links

 THE TRADE MARKS AND DESIGNS REGISTRATION OFFICE OF THE EUROPEAN UNION

Home Trade Marks Designs Quality plus About OHIM

You are here: Home

### Professional Area

 MyPage

**Legal texts**

- Trade marks
- Designs

**Case-Law**

- Trade marks
- Designs

### Welcome to OHIM

OHIM is the European Union agency responsible for registering trade marks and designs that are valid in all 27 countries of the EU.



### Databases

- Search Community trade marks
- Search Community designs

### Forms/Filings

- File a Community trade mark
- File a Community design

### Basics

- Quick Guide to IP
- Quick Guide to Trade Marks
- Quick Guide to Designs

More practical questions

### News

 **OHIM and WIPO seek wider cooperation on classification**  
A WIPO delegation is visiting OHIM on 16 October to discuss further cooperation on classification issues.  
October 16, 2009 [More](#)

 **New fax transmission practice**  
OHIM has introduced a new practice of grouping different faxes ready to be sent to a single fax number into a single transmission.  
October 15, 2009 [More](#)

 **UKIPO to adopt OHIM's "case handling" software**  
The UK Intellectual Property Office has signed an agreement to license OHIM's new case handling software.

Hotovo

Start PDV - PRESE... OHIM - Hom... Microsoft Po... 12:33



# *Unitary Community intellectual property rights*

## ■ **Práva k:**

1. ochranným známkám Společenství
2. chráněným označením původu ⇒
3. chráněným zeměpisným označením ⇒
4. zaručeným tradičním specialitám ⇒
5. tradičním výrazům (výrobků z révy vinné)
6. doménovým jménům „.eu“
7. (průmyslovým) vzorům Společenství
8. odrůdám Společenství



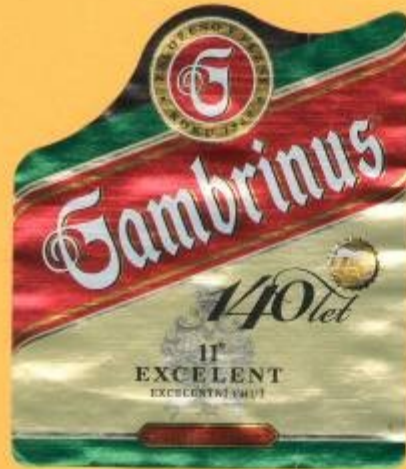



# PRÁVNÍ SOUSTAVA PRÁVNÍCH NOREM DUŠEVNÍHO VLASTNICTVÍ

## 1. Právní principy

*(Prinzipienmodelle)*

= příkazy k optimalizaci,  
používané v co nejvyšší  
míře vzhledem k možnosti:

- i. **skutkové** (děj)
- ii. **právní:**
  - a. poměřované kolidující  
jiné principy
  - b. právní pravidla

## 2. Právní pravidla

*(Regelmodelle)*

= definitivní:

- a. **příkazy**  
*např. splnit dluh*
- b. **zákazy**, *např. zákaz  
znehodnocujícího užití  
uměleckého díla*
- c. **dovolení**  
*viz zákonné licence*
- d. [zmocnění]



- **Použití poměřením**  
principů (hodnot)  
*(např. poměřením dobré víry a právního bezpečí)*

- **metoda poměrnosti**  
(proporcionality)

- přibližování se

*Dworkin, 1984, Alexy, 1985*

- **Použití podřazením**  
skutku pod právní  
pravidlo  
*(např. pod zákaz)*

- **metoda podřazení**  
(subsumpce)

- ideji spravedlnosti

*Sieckman, 1990*

# ZDROJE PRÁVA DUŠEVNÍHO VLASTNICTVÍ

## ■ **Prameny psané**

1. mezinárodní smlouvy
2. zákony a jiné předpisy
  - i. ústavní
  - ii. podústavní
    - a. zákonné
    - b. podzákonné

## ■ **Prameny nepsané**

- při svrchovanosti zákona
1. obyčeje
  2. obchodní zvyklosti
  3. zásady spravedlnosti

# PRÁVNÍ NORMY DUŠEVNÍHO VLASTNICTVÍ

- **Soukromoprávní normy zásadně dispozitivní**
- **Soukromoprávní normy výjimečně donucující (kogentní), kde to je nutné (rozumné a spravedlivé) z důvodu:**
  1. **ochrany práv nebo svobod jiných osob, např. jiných autorů**
  2. **veřejného pořádku, např. v průmyslovém vlastnictví u věcného statusu**





- **Veřejnoprávní normy donucující**
  1. veřejná správa průmyslového vlastnictví
  2. veřejná správy kultury
  3. veřejnoprávní postih státní nebo profesně samosprávní
    - soudně trestní
    - správně trestní
    - disciplinární, *viz patentoví zástupci*

# ÚČEL A OBSAH PRÁVNÍ NORMY

Např. § 39 o. z.

- Legislativně politický **účel** právní normy
- **Obsah** právní normy (příkaz, zákaz nebo dovolení)

## **Pravidlo zachování účelu práva:**

Je-li **porušen obsah** právní normy,  
přičemž **účel** z ní vyplývající je **zachován**,  
je **rozhodné zachování účelu za předpokladu**,  
že porušení obsahu **nezpůsobuje** újmu  
nebo **neohrožuje** veřejný pořádek.



# DRUHY VLASTNICTVÍ

## Vlastnictví hmotné

- **Věci hmotné**
- **Ovladatelné přírodní síly** (plyn aj. energie)

## Vlastnictví nehmotné

- **Předměty nehmotné**  
(duševní vlastnictví)  
průmyslové a jiné  
duševní vlastnictví
  1. **průmyslové vlastnictví**  
(*průmyslové a obchodní vlastnictví*)
  2. **literární a umělecké vlastnictví**

# PŘÍKLAD:

## Nahraný zvukový nosič CD

- **Hmotně vlastnické právo** k movité věci  
= zvukovému nosiči
  - **Nehmotně vlastnické právo** k duševnímu vlastnictví  
= nehmotnému zachycení  
na zvukovém nosiči
1. **právo autorské**  
ke skladbě
  2. **právo výkonných umělců**  
ke hře nebo zpěvu
  3. **právo výrobce zvukových záznamů**  
k hudební nahrávce

LOREENA MCKENNITT  
ELEMENTAL

- 1 BLACKSMITH 3:22
- 2 SHE MOVED THROUGH THE FAIR 4:05
- 3 STOLEN CHILD 3:22

1  
↓  
QRCD101

→  
© 1985 © 1994  
QUINLAN ROAD  
LIMITED  
Box 933  
Stratford, Ontario  
Canada N5A 7M3

↑  
Fabriqué en France

COMPACT  
disc  
DIGITAL AUDIO

AAD

QR™

4  
←

- 4 THE LARK IN THE CLEAR AIR 2:06
- 5 GARRIGHERFUGUS 3:24
- 6 WELLSWATER 5:19
- 7 WANKS OF CLAUDY 5:37
- 8 COME BY THE HILLS 3:05
- 9 THE LABY 4:26

3



kolibee

39 Kč / 49 Sk / 1.63 EUR

# Zvuky přírody

relaxační muzika



Tajemství lesa



# OCHRANNÉ ZNÁMKY

## ÚŘAD PRŮMYSLOVÉHO VLASTNICTVÍ

Databáze obsahuje národní ochranné známky (ÚPV), mezinárodní ochranné známky (WIPO) s  
designací ČR a EU a komunitární ochranné známky (OHIM).

Data ÚPV jsou aktuální ke dni: 8.5.2007

Data WIPO jsou aktuální ke dni: 7.5.2007

Data OHIM jsou aktuální ke dni: 2.5.2007

Zdroj WIPO-CZ  
(540) Reprodukce/Znění OZ



(811) Číslo zápisu	<b>643685</b>
(511) Třídy výrobků a služeb	42
(531) Videňské obrazové třídy	26.11 ; 26.11.1 ; 27.5 ; 27.5.1
(320) Datum práva přednosti:	28.03.1995
(310) Číslo prioritní přihlášky:	418 815
(330) Země priority:	CH
(151) Datum zápisu	20.09.1995
Datum oznámení pro CZ	15.11.1995
(180) Datum konce platnosti	20.09.2015
(730) Přihlašovatel/vlastník	<b>IFPI, INTERNATIONAL FEDERATION OF THE PHONOGRAPHIC INDUSTRY</b> 37, Utoquai, CH-8008 ZURICH CH
(812) Země původu	<b>CH</b>
(740) Zástupce	<b>Stephan W. Feierabend, Gloor &amp; Sieger</b> 37, Utoquai, Postfäch 581 CH-8024 ZURICH CH
Stav	Platný dokument
Druh	Kombinovaná
(510) Seznam výrobků a služeb	42 Services de consultation et de support pour les réalisateurs de

**OCHRANNÉ ZNÁMKY****ÚŘAD PRŮMYSLUVÉHO VLASTNICTVÍ**

Databáze obsahuje národní ochranné známky (ÚPV), mezinárodní ochranné známky (WIPO) s  
designací ČR a EU a komunitární ochranné známky (OHIM).

Data ÚPV jsou aktuální ke dni: 7.5.2007

Data WIPO jsou aktuální ke dni: 7.5.2007

Data OHIM jsou aktuální ke dni: 30.4.2007

Zdroj	ÚPV-ČR
(210) Číslo spisu	57493
(540) Reprodukce/Znění OZ	



(111) Číslo zápisu	<b>168268</b>
(511) Třídy výrobků a služeb	9
(531) Vídeňské obrazové třídy	27.1 ; 27.5
(220) Datum podání přihlášky	14.05.1990
(320) Datum práva přednosti:	14.05.1990
(330) Země priority:	CZ
(151) Datum zápisu	30.04.1991
(730) Přihlašovatel/vlastník	<b>Dolby Laboratories Licensing Corporation, společnost zřízená podle zákonů státu New York</b> 100 Potrero Avenue San Francisco US
(740) Zástupce	<b>Patentservis Praha a.s.</b> Jivenská 1273/1 Praha 4 CZ 140 21
Stav	Platný dokument
Druh	Kombinovaná
OZ obnovena do	14.05.2010
(510) Seznam výrobků a služeb	(9) přístroje užívané ve spojení se zpracováním, záznamem, reprodukcí, přenosem a příjmem elektronických signálů; předem nahrané magnetofonové pásky; předem nahrané videodisky; kinematografické filmy; napájecí zdroje.  (9) apparatuses used in join with elaboration, registration, reproduction, transmission and reception of electronic signals; beforehand recorded tapes; beforehand recorded video-discs; cinematographic films; power supplies

# PŘÍKLAD: Televizní pořad

- **Televizní vysílač**  
= nemovitá věc
- **Televizní signál**  
= energie
- **Televizní přijímač**  
= movitá věc
- **Televizní vysílání**  
= duševní vlastnictví  
vysílatele
- **Televizní pořad**  
= autorské dílo  
umělecké





## ■ Filozofické pojetí

1. ideální = **ideální věc**, *např. román, opus*
2. materiální = **hmotná věc**, *corpus mechanicus*,  
hmotný substrát ideální věci, *např. kniha*

## ■ Právní pojetí

- ✓ **nehmotná zátěž** hmotné věci
- ✓ **právní zátěž zboží** § 433 obch. z.
- ✓ **nehmotná práva**, *Immaterialrechte*
- ✓ **ideální = lehčí = vyšší** ➔ **předurčuje právní nakládání s hmotným podkladem**

● **Un constructeur développe un nouveau mobile :  
quels droits de PI peut-il obtenir ?**



# PODMĚT A PŘEDMĚT

- **Podmět (subjekt)**

člověk = **tvůrce** nebo **vlastník**

(hospodář)

člověk nebo právnická osoba = **vlastník**

(hospodář)

- **Předmět (objekt)**

ideální statek

# ← VÝTVOR, NEBO HOSPODÁŘSKÝ VÝKON

## 1. **výtvar**

= výsledek lidské tvůrčí činnosti

## 2. **hospodářský výkon či značka** (obchodní symbol)

= výsledek hospodářské činnosti  
člověka nebo právnické osoby





- 1. tvůrčí práva** duševního vlastnictví  
*např. právo autorské a právo výkonných umělců či právo průmyslových vzorů*
- 2. hospodářská (investiční) práva** duševního vlastnictví  
*např. zvláštní právo databázové, práva na označení, právo obchodního tajemství*

# POVAHA PRÁV DUŠEVNÍHO VLASTNICTVÍ

## ■ Majetková práva s tím, že tvůrčí práva:

1. právo autorské
2. právo výkonných umělců
3. právo patentové aj. průmyslově tvůrčí
4. právo průmyslově vzorové
5. právo topografií polovodičových výrobků
6. [právo zlepšovateľské]
7. právo k odrůdám rostlin

jsou vedle toho **těž právy osobnostními** z důvodu **osobnostní povahy výtvoru**

# DRUHY PRÁVNÍ OCHRANY

## ■ Formální

1. **zápis po** věcném průzkumu přihlášky  
*např. vynález,  
ochranná známka*
2. **zápis bez** věcného průzkumu přihlášky  
(jen zjevná nerozpornost)  
*viz užitný vzor*

## ■ Neformální

1. **bez zápisu**  
*např. autorské dílo,  
nezapsaný  
(průmyslový) vzor  
Společenství,  
obchodní tajemství*

# OBECNÉ PRÁVNÍ POJMY V PRÁVU DUŠEVNÍHO VLASTNICTVÍ



# PRÁVNĚ GLOBALIZOVANÉ PRÁVNÍ SMYŠLENKY

- Účelem objektivizace působení pojmů  
X svévole
- Obsahem:
  1. právní doktríny
  2. judikatury
  3. zákonodárství

# DRUHY PRÁVNÍCH FIKCÍ

1. **rozumný zákonodárce**
2. **rozumný člověk** (člověk průměrného rozumu)  
*viz např. návrh o. z.*
3. **průměrný spotřebitel** ⇒  
*viz právo známkové či proti nekalé soutěži*
4. **informovaný uživatel**  
*viz právo průmyslových vzorů*
5. **odborník**  
*viz právo patentové*

# PRŮMĚRNÝ SPOTŘEBITEL



- **Smyšlenka (fikce) průměrného (běžného) spotřebitele** (*the average consumer*), který přichází do styku s určitými výrobky či službami a který je běžně informovaný (*reasonably well-informed*) a přiměřeně pozorný a obezřetný (*reasonably observant and circumspect*)
  
- **Stupně zkušenosti spotřebitele** vzhledem k druhu výrobků nebo služeb:
  1. spotřebitel bez **profesionální znalosti**
  2. spotřebitel s **profesionální znalostí**  
(*business customer*)



# POJMOVÉ ZNAKY

1. **přiměřeně informovaný**
2. **přiměřeně pozorný**
3. **přiměřeně obezřetný** i vzhledem k druhu výrobku či služby, *např. finanční služby*
4. **bez možnosti přímého srovnání** *kupř. známek* a výrobků či služeb **vedle sebe**, tj. při vnímání jedné **po druhé s časovým odstupem**
5. **vjemově zaměřený na celek** bez zabývání se posuzováním různých detailů (**paměťový obraz celku**)
6. **dojem okamžitý** bez rozboru







- **bez znaleckého posudku nebo výzkumu veřejného mínění (bez důkazu skutku)**

*SD ES C-210/96 z 16. 7. 98:*

*Gut Springenheide GmbH and Rudolf Tusky  
v.*

*Oberkreisdirektor des Kreises Steinfurt – Amt  
für Lebensmittel überwachung*



- **Objektivně právní měřítko**

srv. též fikci průměrného, rozumně uvažujícího čtenáře, diváka nebo posluchače v právu osobnostním, mediálním nebo soutěžním,  
*např. u nadsázky, satiry či reklamního přehánění*

# ⇐ VADY PRÁVNÍHO POSOUZENÍ

1. zjištění **úmyslu** nebo **znalosti** konkrétní osoby spotřebitele
2. zjištění **vnímání** konkrétní osoby spotřebitele
3. odvolání se na vlastní **subjektivní charakteristiky** osoby soudce,  
*např. na své vlastní znalosti, vzdělání, spotřebitelské návyky a upřednostňování*

# JUDIKATURA 1

*Kritériem pro zjištění zaměnitelnosti ochranné známky je hledisko průměrného spotřebitele, resp. způsobilost upoutat jeho pozornost.*

*Jakl 219.*

# JUDIKATURA 2

*Průměrným spotřebitelem v prostředí Internetu je věci znalý návštěvník webových stránek. Již „průměrný“ uživatel internetu (a tedy i potencionální návštěvník stránek účastníků řízení) si je vědom důležitosti každého písmene, číslice a znaménka v označení jakékoli adresy v internetové síti, a tedy i nezbytnosti naprosto přesného užití určitého doménového jména k otevření jím výhradně žádaných webových stránek (pokud nevyužije vyhledávače k nabídce adres při zadání konkrétního hesla).*

*Usn. VS v Praze z 16. 5. 05 sp. zn. 3 Cmo 304/04.*

# OTEVŘENÉ PRÁVNÍ POJMY

- **Sjednocování soukromého práva používáním otevřených právních pojmů**
  - ✓ *open concepts, open textures, např. dobrá víra*
  - ✓ generální klausule např. § 11 o. z.
  - ✓ překonávání odlišností soukromoprávních soustav skrze **společné právní jádro**  
*např. v EU*
- **Doktrinární význam světové srovnávací vědy soukromého práva (komparatistiky)**



- 1. zákonodárství nemá definovat** neurčité právní pojmy, ale ponechat jejich vymezení až na jejich **použití** na konkrétní budoucí případ
- 2. judikatura nemá definovat** tyto pojmy, nýbrž je používat na konkrétní nastalý případ
- 3. právní doktrína má definovat** tyto pojmy vymezením jejich účelu a obsahu



# 1. DOBRÁ VÍRA

- *Bona fides*

právní stav vlastního upřímného a pevného přesvědčení o svém subjektivním právu, *kupř. že mi určité označení či licence patří,* nebo o svém jednání po právu, pramenícího z objektivně ospravedlnitelných důvodů, kdy nevím či neměl jsem (nebyl jsem povinen) vědět o opaku a nemohl jsem o tom ani vědět, s nímž právní řád spojuje právní následky

- ☛ *nedostatek absolutní (legální) či relativní (namítací) zápisnou překážkou známkovou*

# VÝMĚR

*„Dobrá víra je duševní postoj charakterizovaný poctivostí a absencí vědomí, že zjevný stav není stavem pravdivým.“*

*Návrh společného referenčního rámce Evropského zákoníku  
soukromého práva, DCFR, (znění k 1. 1. 2009)*

# NĚMECKO

- *guter Glauben*

= **subjektivní dobrá víra (stav)**

*např. víra držitele věci  
v to, že mu patří*

- *Treu und Glauben*

= **objektivní právní princip dobré víry:**

1. čestnost (poctivost), otevřenost
2. věrnost, *např. zástupce*
3. předvídatelnost jiným
4. zřetel na zájem jiného (pozornost)
5. odůvodněný spoleh na jiného  
*(reasonable reliance)*



## ■ Obecně o víře

= osobní vnitřní přesvědčení o něčem  
(osobnostní „vrytí“)

× pouze slepá víra

# DŮKAZ OKOLNOSTÍ DOBRÉ VÍRY

- **Okolnosti dobrověrnosti:**
  1. zákonem nezakázané chování dobrověrného
  2. dokázání tvrzeného vnitřního stavu dobré víry  
objektivizací vnějších okolností, za nichž lze  
usuzovat o dobrověrnosti



(ve známkovém právu stačí „zjevnost“ nepodání  
příhlášky ochranné známky v dobré víře)



# HLEDISKA OKOLNOSTÍ DOBŘÉ VÍRY

- 1. právní fikce rozumného člověka**  
*srv. fikci průměrného spotřebitele,  
fikci informovaného uživatele či fikci odborníka*
- 2. běžná opatrnost (dbalost, péče, starostlivost)**  
*např. nahlédnutí do veřejného rejstříku*
  - ☞ **věděl nebo vědět měl a mohl,**  
**kdo je, či není vlastníkem**  
*srv. koupi zboží od nevlastníka (§ 446 obch. z.)*

# JUDIKATURA: ochranná známka MARSTALL



*„V případech zmiňovaných zákonem o ochranných známkách je nutno vycházet z psychologického konceptu dobré víry, tj. z nevědomosti přiblašovatele o určitých okolnostech.*

*Tento závěr lze dovodit i z toho, že zákon o ochranných známkách ochranu dobré víry v mravním smyslu obsahuje v jiných ustanoveních zápisné nezpůsobilost.“*

**(viz jinou překážku rozporu s dobrými mravy)**





*„Dobrá víra jako vnitřní psychický stav (přesvědčení)  
není předmětem dokazování a usuzuje se na ni pouze  
z vnějších okolností.“*

*Rozs. NSS v Brně z 30. 4. 2008,  
čj.: 1 As 3/2008-195*





- **Dobrá víra**

*bona fides, good faith*

- **Zlá víra (zlý úmysl)**

*mala fides, bad faith*

*srv. právo*

*doménových jmen*

- ✓ spekulativní obsazení doménového jména ne k vlastnímu používání, ale k zabránění jinému až k vydírání jiného



- **Známková přihláška v dobré víře (poctivá):**
  - i. přihlašovatel **nevěděl**, že nemá právo přihlásit si určité označení zboží pro sebe (zmonopolizovat si je pro obchodní styk na určitém území) nebo **neměl (nebyl povinen) vědět**, že toto právo **nemá a**
  - ii. zároveň to objektivně ani **nemohl vědět**  
(nezaviněná nevědomost)
- **Známková přihláška ve zlé víře (nepoctivá):**
  - i. přihlašovatel věděl, že nemá právo k určitému označení (má je jiný anebo jde o veřejný statek) nebo by to byl věděl, kdyby byl objektivně dbalý [kdyby se **nedopustil (hrubé) nedbalosti**]



- **Relativní námitka zlé víry přihlašovatele**  
ochranné známky v době podání:
  - namítatel dotčen na svých **právech**  
*např. proti nekalé soutěži, kupř. zabraňováním  
nebo parazitováním na pověsti jeho zboží  
či osoby, cizí přihláškou mala fide*
- **Důvod úředního prohlášení již zapsané známky**  
za neplatnou (i *ex offio*)

## 2. DOBRÉ MRAVY

- *Boni mores*

způsoby chování bez újmy jinému člověku, zvířeti nebo přírodě,  
s nimiž právní řád spojuje právní následky

*např. negativně zápisná překážka  
známková, překážka platnosti licenční  
smlouvy nebo výkonu licenčního práva*



- **Označení proti dobrým mravům:**

*např. necudné, hanlivé, lascivní, neslušné,  
nevkusné, kupř. pornografické, navozující  
násilí, drogy nebo národní, rasovou  
či politickou nesnášenlivost*

# 3. VEŘEJNÁ MORÁLKA

## ■ *Public morality*

veřejné povědomí o chování,  
které není způsobilé veřejně pohoršit,  
s nímž právní řád spojuje právní  
následky

*např. negativně zápisná překážka užitně vzorová*

# 4. VEŘEJNÝ POŘÁDEK ⇒

- *Ordre public*

stav věcí,

vylučující či omezující nebezpečí veřejné poruchy

způsobilé ohrozit kohokoli,

s nímž právní řád spojuje právní následky

*např. negativně zápisná překážka známková  
či průmyslově vzorová*

*výhrada v soukromém právu mezinárodním*



- **Označení v rozporu s veřejným pořádkem:**  
*např. jméno nebo obraz člověka zasloužilého o národ či o stát, žijícího či historického, (MASARYK, HUS, KAREL IV.),  
název či zkratka orgánu veřejné moci (NKÚ)  
nebo právnické osoby veřejného práva (ČTK, ČT, ČRo)*





# PŘÍPAD LADY DIANA

*Označení obsahující jména osob, které se určitým způsobem zasadily o dění v současném světě, jsou vyloučena ze zápisu, neboť jejich použití v ochranné známce by se přičilo veřejnému pořádku.*

*Rozh. ÚPV O-131254 z 9. 8. 01.*



# PŘÍPAD MONA LISA

*Slovní označení shodné s názvem všeobecně známého obrazu neodporuje veřejnému pořádku ani dobrým mravům,*

*nebot' není v rozporu se žádnými společenskými ani ústavními zásadami České republiky.*

*z. č. 174/88 Sb.*

*Jakl 416.*



### Výsledky dotazu Rešerše OZ (ÚPV, OHIM, WIPO)

Údaje byly získány dne 15.6.2006. Na základě dat ze dne (poslední aktualizace DB): ÚPV 14.6.2006 19:04 OHIM 8.6.2006 00:00 WIPO 13.6.2006 00:00.  
79 z 109

Zdroj: ÚPV-CR  
Číslo přihlášky: 356259  
Znění ochranné známky: POLICIE ČESKÉ REPUBLIKY ÚTVAR ODHALOVÁNÍ KORUPCE A FINANČNÍ KRIMINALITY SKPV  
Reprodukce:

### POLICIE ČESKÉ REPUBLIKY ÚTVAR ODHALOVÁNÍ KORUPCE A FINANČNÍ KRIMINALITY SKPV

Číslo zápisu: 269535  
Třída výrobků a služeb: 45  
Obrazové třídy: 27.5.11, 27.5.17, 29.1.4, 29.1.8  
Datum podání přihlášky: 15.07.2004 CZ  
Datum práva přednosti: 15.07.2004 CZ  
Datum zveřejnění: 13.10.2004 CZ  
Datum zápisu: 26.01.2005 CZ  
Vlastník/Přihlašovatel: Česká republika - Ministerstvo vnitra, Nad Štolou 936/3, Praha 7, 17034, Česká republika  
Země původu: Česká republika  
Stav řízení: Platný dokument  
Druh: Kombinovaná  
Získání rozlišovací způsobilosti: Ne  
Barevná: Ano  
Seznam výrobků a služeb: (45) služby týkající se odhalování a vyšetřování korupce a finanční kriminality.

[Předchozí](#)
[Zpět na hledání](#)
[Další](#)



### Výsledky dotazu Rešerše OZ (ÚPV, OHIM, WIPO)

Údaje byly získány dne 15.6.2006. Na základě dat ze dne (poslední aktualizace DB): ÚPV 14.6.2006 19:04 OHIM 8.6.2006 00:00 WIPO 13.6.2006 00:00  
80 z 109

Zdroj: ÚPV-ČR  
Číslo přihlášky: 356260  
Znění ochranné známky: POLICIE ČESKÉ REPUBLIKY ÚTVAR ODHALOVÁNÍ KORUPCE A FINANČNÍ KRIMINALITY SKPV

Reprodukce:



Číslo zápisu: 271046  
Třidy výrobků a služeb: 45  
Obrazové třídy: 3.1.2, 5.3.11, 17.3.2, 23.1.1, 24.1.9, 24.1.17, 27.1.12, 27.5.11  
Datum podání přihlášky: 15.07.2004 CZ  
Datum práva přednosti: 15.07.2004 CZ  
Datum zveřejnění: 15.12.2004 CZ  
Datum zápisu: 29.03.2006 CZ  
Vlastník/Přihlašovatel: Česká republika - Ministerstvo vnitra, Nad Štolou 936/3, Praha 7, 17034, Česká republika  
Země původu: Česká republika  
Stav řízení: Platný dokument  
Druh: Kombinovaná  
Získání rozlišovací způsobilosti: Ne  
Barevná: Ne  
Seznam výrobků a služeb: (45) služby týkající se odhalování a vyšetřování korupce a finanční kriminality.

[Předchozí](#)

[Zpět na hlavní](#)

[Další](#)



### Výsledky dotazu Rešerše OZ (ÚPV, OHIM, WIPO)

Údaje byly získány dne 15.6.2006. Na základě dat ze dne (poslední aktualizace DB): ÚPV 14.6.2006 19:04 OHIM 8.6.2006 00:00 WIPO 13.6.2006 00:00.  
23 z 109

Zdroj:	ÚPV-ČR
Číslo přihlášky:	118014
Znění ochranné známky:	KRIMINALISTICKÝ ÚSTAV PRAHA
Číslo zápisu:	209814
Třídy výrobků a služeb:	42
Datum podání přihlášky:	17.12.1996 CZ
Datum práva přednosti:	17.12.1996 CZ
Datum zveřejnění:	18.02.1998 CZ
Datum zápisu:	27.05.1998 CZ
Vlastník/Přihlašovatel:	Česká republika - Ministerstvo vnitra, Nad Štolou 936/3, Praha 7, 17000, Česká republika
Země původu:	Česká republika
Stav řízení:	Platný dokument
Druh:	Slovní
Získání rozlišovací způsobilosti:	Ne
Seznam výrobků a služeb:	(42) znalecká činnost v oborech elektrotechnika, chemie, kriminalistika, písmoznalectví a strojírenství pro chemickou expertizu, požárně-chemickou expertizu, pyrotechnickou expertizu, defektoskopickou expertizu, kriminalistickou metalografickou expertizu, elektrotechnickou expertizu, mechanoskopickou expertizu, balistickou expertizu, trasologickou expertizu, kriminalistickou biologickou expertizu, kriminalistickou antropologickou expertizu, expertizu ručního písma, expertizu písma psacích strojů, technickou expertizu dokladů a písemnosti, expertizu pravosti platidel a cenin, jazykovou expertizu psaného projevu, kriminalistickou psychologickou expertizu psaného (mluveného) projevu, fonoskopickou expertizu, kriminalistickou fotografickou expertizu, kriminalistickou expertizu videotechniky a videozáznamu, daktyloskopickou expertizu, kriminalistickou počítačovou expertizu, posuzování bezpečnosti úrovňe dveřních systémů, uzamykacích mechanismů a úschovných objektů.

[Předchozí](#)
[Zpět na hlavní](#)
[Další](#)



### Výsledky dotazu Rešerše OZ (ÚPV, OHIM, WIPO)

Údaje byly získány dne 15.6.2006. Na základě dat ze dne (poslední aktualizace DB): ÚPV 14.6.2006 19:04 OHIM 8.6.2006 00:00 WIPO 13.6.2006 00:00.  
14 z 109

Zdroj: ÚPV-ČR  
Číslo přihlášky: 106369  
Znění ochranné známky: HASIČSKÝ ZÁCHRANNÝ SBOR ČESKÁ REPUBLIKA  
Reproduktor:



Číslo zápisu: 195825  
Třídy výrobků a služeb: 35, 41, 42  
Obrazové třídy: 9.7.25, 14.7.2, 14.11.1, 24.1.3, 24.1.15, 26.1.16, 27.1.6, 27.1.12  
Datum podání přihlášky: 28.11.1995 CZ  
Datum práva přednosti: 28.11.1995 CZ  
Datum zveřejnění: 14.08.1998 CZ  
Datum zápisu: 27.11.1998 CZ  
Vlastník/Přihlašovatel: Česká republika - Ministerstvo vnitra, Nad Štolou 936/3, Praha 7, 17034, Česká republika  
Země původu: Česká republika  
Stav řízení: Platný dokument  
Druh: Kombinovaná  
Získání rozlišovací způsobilosti: Ne  
Barevná: Ne  
Seznam výrobků a služeb: (35) propagační činnost; (41) výchova; (42) zášahová činnost při hašení požárů, poskytování pomoci při živelních pohromách a jiných mimořádných událostech, požární ochrana.

[Předchozí](#)
[Zpět na hlavní](#)
[Další](#)



## Výsledky dotazu Rešerše OZ (ÚPV, OHIM, WIPO)

Údaje byly získány dne 15.6.2006. Na základě dat ze dne (poslední aktualizace DB): ÚPV 14.6.2006 19:04 OHIM 8.6.2006 00:00 WIPO 13.6.2006 00:00  
52 z 109

Zdroj:	ÚPV-ČR
Číslo přihlášky:	172912
Znění ochranné známky:	PORTÁL VEŘEJNÉ SPRÁVY
Číslo zápisu:	253028
Třidy výrobků a služeb:	9, 35, 36, 38, 41, 42
Datum podání přihlášky:	19.10.2001 CZ
Datum práva přednosti:	19.10.2001 CZ
Datum zveřejnění:	15.01.2003 CZ
Datum zápisu:	28.04.2003 CZ
Vlastník/Přihlašovatel:	Česká republika - Ministerstvo informatiky, Havelkova 2, Praha 3, 13000, Česká republika
Země původu:	Česká republika
Stav řízení:	Platný dokument
Druh:	Slovní
Získání rozlišovací způsobilosti:	Ano
Seznam výrobků a služeb:	(9) data, databáze a jiné informační produkty na nosičích dat a v elektronických datových, informačních telekomunikačních sítích všeho druhu, nosiče magnetických, optických a kombinovaných audio, video audiovizuálních záznamů, multimediálních aplikací zejména floppy disky, CD-ROMy, magnetické pásky, disky, videokazety, apod., elektronické sítě, multimediální informační katalogy, elektronické časopisy, elektronická periodika a knihy v elektronické podobě, počítače, audio, video a audiovizuální technika včetně doplňků a příslušenství patřící do tř. 9, software, (35) inzertní, propagační a marketingová činnost, on-line inzertní činnost, vyhledávání obchodních informací, obchodní poradenské a konzultační služby, obchodní nebo podnikatelské informace, propagační tisk, organizační zajištění a pořádání výstav a prezentací pro komerční účely, překlad informací do počítačové databáze, obchodní průzkum, analýzy nákladů, (36) finanční analýzy, finanční informace, finanční konzultační služby, (38) telefonní a telekomunikační služby, přenos veřejných informací, zpráv a obrázků pomocí počítačů, zprostředkování v oblasti telekomunikací, šíření elektronických časopisů a jiných periodik, knih a dalších informací v počítačových sítích, zprostředkovatelská služba v telekomunikačních službách a v šíření informací, počítačová komunikace, elektronická pošta, provozování informačních sítí, systémů a databází, včetně elektronických, zejména on-line systémů, (41) informace o výchově a vzdělávání, organizování a vedení konferencí a seminářů, školení, zveřejňování textů kromě reklamních, vzdělávací informace, vzdělávání; (42) tvorba informačních databází, vyhledávací služby, tvorba software, programování, poradenské činnost v oblasti komunikačních systémů, poradenské a konzultační služby v oboru informačních sítí a databází, služby tiskárny, obrazové zpravodajství, redakční a reportážní služby, technický průzkum, analýzy informačních potřeb, tvorba standardů.

[Předchozí](#)
[Zpět na hlavní](#)
[Děti](#)

## Výsledky dotazu Rešerše OZ (ÚPV, OHIM, WIPO)

Údaje byly získány dne 15.6.2006. Na základě dat ze dne (poslední aktualizace DB): ÚPV 14.6.2006 19:04 OHIM 8.6.2006 00:00 WIPO 13.6.2006 00:00  
67 z 109

Zdroj: ÚPV-ČR  
Číslo přihlášky: 198554  
Znění ochranné známky: Pro život na silnici  
Třidy výrobků a služeb: 5, 12, 16, 24, 28, 35, 39, 41  
Datum podání přihlášky: 26.11.2003 CZ  
Datum práva přednosti: 26.11.2003 CZ  
Vlastník/Přihlašovatel: ČR - Ministerstvo dopravy a spojů, Nábřeží Ludvíka Svobody 12, Praha 1, 11015, Česká republika  
Země původu: Česká republika  
Zástupce: JUDr. Růžička Michal, CSc., Rott, Růžička a Guttman, patentová, známková a právní kancelář, Nad Štolou 12, Praha 7, 17000, Česká republika  
Stav řízení: Negativně ukončená po podání  
Druh: Slovní  
Získání rozlišovací způsobilosti: Ne  
Seznam výrobků a služeb: (5) výrobky lékárnické; (12) dopravní prostředky pozemní vzdušné a vodní, součástky a příslušenství dopravních prostředků, dopřky k motorovým dopravním prostředkům, zejména pneumatky, zabezpečovací zařízení, nosiče jízdních kol, lyži, potahy na sedadla, bezpečnostní sedačky; (16) papír, lepenka a výrobky z těchto materiálů, periodické a neperiodické publikace, knihy, učebnice a učební pomůcky, informační produkty na papírových nosičích, letáky, plakáty, tiskové manuály, reklamní, propagační, uživatelské, umělecké nebo ozdobné předměty z papíru, výrobky z papíru, jako pohlednice, dopisní papíry, obálky, přání, kalendáře, samolepky, obrazy, odnošené tašky, sešity, pastelky, penály, pera, nože na papír, těžiška, plastické obaly zařazené do třídy 16; (24) tkaniny a textilní výrobky, pokrývky ložní a ubrusy, propagační předměty z textilu, zažehlovací obličky a nášivky na oděvy jako etikety na oděvy a prádlo či etikety vetkané v látce; (28) hrací karty, hry a hračky; (35) propagační a reklamní činnost, kopírování dokumentů a dokladů, inzertní činnost, obchodní průzkum, vyhledávání nákladních a osobních vozů pomocí počítačové databáze; (39) informační služby a odborná poradenská činnost v oblasti bezpečnosti silničního provozu, osobní a nákladní silniční motorová doprava, odtahová služba, pronájem motorových vozidel, motoristické informace, skladování, služby cestovní kanceláře; (41) výchova a vzdělávání, zábavní činnost, sportovní a kulturní aktivity, organizování kongresů a konferencí.

[Předchozí](#)
[Zpět na hled.](#)
[Další](#)



## Výsledky dotazu Rešerše OZ (ÚPV, OHIM, WIPO)

Údaje byly získány dne 15.6.2006. Na základě dat ze dne (poslední aktualizace DB): ÚPV 14.6.2006 19:04 OHIM 8.6.2006 00:00 WIPO 13.6.2006 00:00.

88 z 109

Zdroj: ÚPV-ČR  
 Číslo přihlášky: 428585  
 Znění ochranné známky: Ministerstvo dopravy  
 Reprodukce:



Ministerstvo dopravy

Číslo zápisu: 278367  
 Třídy výrobků a služeb: 9, 12, 16, 35, 39, 41, 42  
 Obrazové třídy: 26.4.9, 26.4.24, 26.5.4  
 Datum podání přihlášky: 29.07.2005 CZ  
 Datum práva přednosti: 29.07.2005 CZ  
 Datum zveřejnění: 12.10.2005 CZ  
 Datum zápisu: 23.01.2006 CZ  
 Vlastník/Přihlašovatel: Česká republika - Ministerstvo dopravy, nářt. L. Svobody 1222/22, Praha 1, 11015, Česká republika  
 Země původu: Česká republika  
 Stav řízení: Platný dokument  
 Druh: Kombinovaná  
 Získání rozlišovací způsobilosti: Ne  
 Barevná: Ne  
 Seznam výrobků a služeb: (9) kompaktní disky (audio, video), kompaktní optické disky, CD ROM, magnetické nosiče dat, (12) vozidla, (16) časopisy (periodika), desky (papírové výrobky), desky na dokumenty (šanoný, pořadače), dopisní papír, kaisendáše, kancelářské potřeby (kromě nábytku), výrobky z kartónu, krabice lepenkové nebo papírové, krabice na poštu, manuály, mapy, nálepky pro kancelářské použití, obálky (papírové výrobky), obaly (papírové výrobky), obaly na spisy, obálky, papír dopisní, papír pro kopírování, papírenské výrobky, papírové archy, papírové pásky, periodika, plakáty, počítačové programy, pomůcky učební (kromě přístrojů), pořadače (spisové obaly), pořadače (šanoný), pořadače (šanoný) na dokumenty, potřeby na psaní, příručky, ročenky, samolepky (papírové výrobky), samolepky pro kancelářské účely, šanoný (pořadače), šitky pro adresy, tiskopisy, tiskoviny, tiskové publikace; (35) služba (telefonní vzkazy, dotazy), statistické informace, styky s veřejností, vyhledávání dat v počítačových s.ouborech (pro třetí osoby); (39) doprava (automobilová, letecká, lodní, železniční), dopravní informace, služby a poradenství v oblasti dopravy; (41) konference (organizování a vedení), pořádání a řízení pracovních setkání (školení), organizování vzdělávacích a zábavných soutěží, školení, vyučování, zveřejňování textů (kromě reklamních), vydávání textů s výjimkou reklamních nebo náborových, vzdělávání (výchovné služby), služby - zábava; (42) konzultační služby v oblasti duševního vlastnictví, tvorba software (počítačových programů), tvorba a správa webových stránek.

[Předchozí](#)

[Zpět na hlášku](#)

[Další](#)

Copyright © 2002-2006 DELTAX Systems ALL Rights Reserved.



# PŘÍPAD TRÁVY

## Výsledky dotazu Rešerše OZ (ÚPV, OHIM, WIPO)

Údaje byly získány dne 27.2.2009. Na základě dat ze dne (poslední aktualizace DB): Úřad průmyslového vlastnictví 26.2.2009 20:08 OHIM 19.2.2009 00:00 WIPO 25.2.2009 00:00 WIPO - v řízení 27.2.2009 00:00.

Dotaz: ((NAZX=TRÁVA)) AND DRUH!=S'

Nalezeno záznamů: 3 Zobrazují se záznamy: 1 až 3

[Hitlist](#)

Č. přihl	Obrázek	Č. přihl	Obrázek
<a href="#">432049</a>  <input type="checkbox"/>		<a href="#">432050</a>  <input type="checkbox"/>	
<a href="#">435456</a>  <input type="checkbox"/>			

1

[Přejít](#)



## Ochranné známky

### Úřad průmyslového vlastnictví

Databáze obsahuje národní ochranné známky (ÚPV), mezinárodní ochranné známky (WIPO) s designací ČR a EU a komunitární ochranné známky (OHIM).

Data ÚPV jsou aktuální ke dni: 1.3.2009  
 Data WIPO jsou aktuální ke dni: 26.2.2009  
 Data WIPO - v řízení jsou aktuální ke dni: 28.2.2009  
 Data OHIM jsou aktuální ke dni: 19.2.2009

Zdroj	OHIM
(210) Číslo spisu	2820348
(540) Reprodukce/Znění OZ	<b>MARIHUANA</b>
(511) Třídy výrobků a služeb	3, 16, 25, 34
(220) Datum podání přihlášky	22.08.2002
(442) Datum zveřejnění přihlášky	31.05.2004
(151) Datum zápisu	19.11.2007
(180) Datum konce platnosti	22.08.2012
(730) Přihlašovatel/vlastník	<b>Videotop Productions Jean-Daniel Rudaz Videotop Productions Jean-Daniel Rudaz</b> 11, rue des Aubépines Sion CH 1950
(740) Zástupce	<b>Werner Haring</b> Carl-Keller-Weg 1 Lörrach DE 795 39
Stav	CTM registered
Druh	Slovní
(510) Seznam výrobků a služeb	3  Parfumerie, huiles essentielles, cosmétiques.  Perfumery, essential oils, articles for body- and beauty-care.  Parfümerien, ätherische Öle, Mittel zur Körper- und Schönheitspflege.  Parfumerivarer, æteriske olier, kosmetiske præparater.  Είδη αρωματοποιίας, αιθέρια έλαια, καλλυντικά.  Perfumería, aceites esenciales, cosméticos.  Hajuvedet, eteeriset öljyt, kosmeettiset tuotteet.  Profumeria, olii essenziali, cosmetici.  Parfumerieën, etherische oliën, cosmetische middelen.



# Ochranné známky

## Úřad průmyslového vlastnictví

Databáze obsahuje národní ochranné známky (ÚPV), mezinárodní ochranné známky (WIPO) s  
designací ČR a EU a komunitární ochranné známky (OHIM).

Data ÚPV jsou aktuální ke dni: 26.3.2009

Data WIPO jsou aktuální ke dni: 23.3.2009

Data WIPO - v řízení jsou aktuální ke dni: 24.3.2009

Data OHIM jsou aktuální ke dni: 19.2.2009

Zdroj	WIPO-CZ
(540) Reprodukce/Znění OZ	<b>OPIUM</b>
(811) Číslo zápisu	<b>422169</b>
(511) Třídy výrobků a služeb	3, 21
(151) Datum zápisu	29.03.1976
Datum oznámení pro CZ	02.06.1976
(180) Datum konce platnosti	29.03.2016
(730) Přihlašovatel/vlastník	<b>YVES SAINT LAURENT PARFUMS, Société anonyme</b> 28-34, boulevard du Parc, F-92200 NEUILLY-SUR-SEINE FR
(812) Země původu	<b>FR</b>
(740) Zástupce	<b>T.MARK Conseils, Conseils en Propriété Industrielle</b> 31, rue Tronchet F-75008 PARIS FR
Stav	Platný dokument
Druh	Slovní
(510) Seznam výrobků a služeb	3 Tous produits de parfumerie, de beauté, savonnerie, fards.  21 Ustensiles de toilette.
Transakce ovlivňující stav v CZ	[ENN] stav: 6 - Registration FR (450) 1976/5 LMi, 01.07.1976 (831) BX - CS - DD - DE - DZ - EG - ES - HU - IT - LI - MA - MC - PT - RO - SM - TN - VN - YU (580) regepat: 29.03.1976 (580) regrdat: 29.03.1976 (580) notdate: 02.06.1976  [CEN] stav: 6 - Continuation of effect (450) 1993/9 LMi, 17.11.1993



## Výsledky dotazu Rešerše OZ (ÚPV, OHIM, WIPO)

Údaje byly získány dne 26.3.2009. Na základě dat ze dne (poslední aktualizace DB): Úřad průmyslového vlastnictví 26.3.2009 10:24 OHIM 19.2.2009 00:00 WIPO 23.3.2009 00:00 WIPO - v řízení 24.3.2009 00:00.

2 z 2

Zdroj: OHIM  
(210) Číslo přihlášky: 4812731

(540) Reprodukce:



(511) Třída výrobků a služeb: 3  
(531) Obrazové znaky: 19.3.3, 19.3.25  
(220) Datum podání přihlášky: 30.12.2005 EU  
(442) Datum zveřejnění přihlášky: 19.06.2006 EU  
(151) Datum zplnění: 23.01.2007 EU  
(730) Přihlašovatel/Věstník: YVES SAINT LAURENT PARFUMS (Société anonyme), 28/34, Bd. du Parc, Neuilly-Sur-Seine, 92200, Francie  
(812) Země původu: Francie  
(740) Zástupce: T MARK CONSEILS, 31, rue Tronchet, Paris, 75008, Francie  
(591) Barvy: Barvená  
(558) Barvy: CS Němohrická modř, cihlová červená, zlatá.  
DE Marineblau, ziegelrot, goldfarben.  
EN Navy blue, brick red, gold.  
FR Bleu marine, rouge brique, or.

Stav dokumentu: CTM registered  
Druh: Prostředí

(510) Seznam výrobků a služeb:

CS 3 Parfémy, toaletní vody, deodoranty pro osobní potřebu; éterické oleje pro osobní použití; oleje pro kosmetické účely; mydla; čistící mléko pro toaletní účely; kosmetika; koupelový gel a sprejový gel; krémy a pleťové vody pro péči o obličej a tělo; vlasové vody; šampóny; vody po holení; hydratační krémy po holení; hořčí mydlo.  
FR 3 Parfums, eaux de toilette, désodorisants à usage personnel, huiles essentielles à usage personnel, huiles à usage cosmétique, savons, lait de toilette, cosmétiques, gel pour le bain et gel pour la douche, crèmes et lotions pour le soin du visage et du corps, lotions capillaires, shampoings, lotions après-rasage, crèmes hydratantes après-rasage, savons à barbe.  
EN 3 Perfumes, eau de toilette, deodorants for personal use, essential oils for personal use; oils for cosmetic purposes; soaps; toilet milk; cosmetics; bath gel and shower gel; creams and lotions for face and body care; hair lotions; shampoos; aftershave lotions; aftershave moisturising creams; shaving soaps.  
DE 3 Parfums, Eau de Toilette, Desodorants für den persönlichen Gebrauch; ätherische Öle für den persönlichen Gebrauch; Öle für kosmetische Zwecke; Seifen; Milch für Toiletzwecke; Kosmetika; Badegel und Duschgel; Cremes und Lotionen für die Gesichtsb- und Körperpflege; Haarwasser; Shampoos; Aftershave-Lotionen; Feuchtigkeitscremes zur Verwendung nach der Rasur; Rasierseife.

[Předchozí](#) [Zpět na hlavní](#)



Opium By Yves Saint Laurent For Women. Eau De Parfum Spray 1 Ounces

Other products by Yves Saint Laurent  
 ★★★★★ (2 customer reviews)

List Price: \$74.00

Price: \$51.98 & this item ships for FREE with Super Saver Shipping. Details

You Save: \$22.02 (30%)

In Stock.  
 Ships from and sold by Amazon.com.

2 used & new available from \$44.99

See larger image  
 Share your own customer images

Quantity: 1

Add to Shopping Cart

or

Sign in to turn on 1-Click ordering.

or

Add to Cart with FREE Two-Day Shipping

Amazon Prime Free Trial required. Sign up when you check out. Learn More

More Buying Choices

99Perfume Add to Cart

\$44.99 + \$5.99 shipping

In Stock

2 used & new from \$44.99

- Add to Wish List
- Add to Shopping List
- Add to Wedding Registry
- Add to Baby Registry
- Share with Friends

Customers Who Bought This Item Also Bought



Opium By Yves Saint Laurent For Women. Eau De Toilette Spray 3.3...  
 ★★★★★ (14) \$49.99



Lodge Logic 11-1/4-Inch Pre-Seasoned Grill Pan  
 ★★★★★ (42) \$26.99



Lovely by Sarah Jessica Parker for Women. Eau de Parfum, 3.4-Oun...  
 ★★★★★ (79) \$31.58



Master Lock 265DCCSEN Dual-Function Security Bar  
 ★★★★★ (74) \$18.95



Opium by Yves Saint Laurent for Women 1.6 oz Eau de Parfum Spray  
 \$70.00

Important Information

Safety Information

For external use only. Avoid contact with eyes. Keep away from naked flame or direct heat sources. Do not apply to sensitive skin. Do not apply to broken or inflamed skin. If irritation develops, reduce frequency or discontinue use.

Product Description

# แผนที่ 5 ประเทศ



พิพิธภัณฑ์ บ้านฝิ่น  
212 HOUSE OF OPIUM (MUSEUM)

MUSEUM

บ้านฝิ่น  
212 HOUSE OF OPIUM  
GOLDEN TRIANGLE







# PŘÍPAD PRAŽSKÉHO JEZULÁTKA

*Obsahuje-li ochranná známka zobrazení světově známé sošky s bohatou historií, která je součástí kulturního bohatství celého národa, není možné, aby privilegium k využívání tohoto označení s vysokou symbolickou hodnotou bylo přiznáno kterémukoli jedinci, potažmo aby jeho využívání mohlo být na komerční bázi, a proto je užívání takového označení v rozporu se zájmy společnosti.*

*Rozpor se „zájmem společnosti,“ z. č. 174/88 Sb.*

*Jakl 190.*







# PODRUHÉ PŘÍPAD PRAŽSKÉHO JEZULÁTKA

*Je-li přihlašovaná ochranná známka tvořena světově známou soškou s bohatou historií, která je součástí kulturního bohatství celého národa, není možné, aby privilegium k využívání tohoto označení s vysokou symbolickou hodnotou bylo přiznáno kterémukoli jedinci.*

*Rozpor se „zájmem společnosti,“ z. č. 174/88 Sb.*

*Jakl 396.*



Číslo přihlášky

83703

Číslo zápisu

175671

Stav

Vymazaná

Datum vzniku přednosti

25.10.1993

Datum podání

25.10.1993

Třídy výrobků

14, 16, 26, 28, 35, 36

Seznam výrobků

Výrobky ze vzácných kovů a slitin, bižuterie; tiskoviny, pohlednice; krajký, výšivky; hračky, vánoční ozdoby; činnost organizačních a ekonomických poradů; správa nemovitostí; zprostředkování obchodní činnosti zejména v oblasti tiskovin a suvenýrů.

Majitel

UNICA, s.r.o., Chyňská 3, 160 00 Praha 6, CZ

Druh

Obrazová

Vídeňské třídění

2.5.4

24.9.1

24.11.11

24.13.2

24.13.4

Datum zápisu

11.4.1994

Zástupce

Ziegrosser Miroslav, Novotný, Ziegrosser a partner, Terronská 21, 160 00 Praha 6, CZ

Datum konce platnosti

25.10.2003

Majitel - normalizované

UNICA SRO

Zástupce - normalizované

ZIEGROSSER MIROSLAV NOVOTNY ZIEGROSSER A PARTNER



*Chrástková pouta*



# PŘÍKLAD: Právní symboly duševního vlastnictví

©

®

®

TM

SM



*illy*®

®evolution®

White  
Tangerine Tea

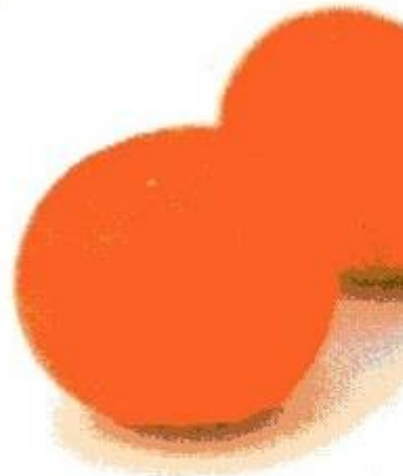

1 INFUSER BAG™

NET WEIGHT 1.65g (.06oz)



# Obľúbený Bezúčelový úver<sup>TB</sup>

NAPRÍKLAD 100 000 Sk  
NA NOVÚ KUCHYŇU  
UŽ OD **67 SK/DEŇ**

Ak po niečom túžite, tak si to kúpte!

Bezúčelový úver<sup>TB</sup> môžete získať:

- bez dokladovania príjmu
- bez čakania – za menej ako 1 deň
- bez uvedenia účelu – na čokoľvek

Využite bezplatné konzultácie v pobočkách Tatra banky alebo 24 hodín denne prostredníctvom kontaktného centra DIALOG. Úver si namodelujte aj na [www.tatrabanka.sk](http://www.tatrabanka.sk)

\* Ročná percentuálna miera nákladov je 16,52 % pri úvere 100 000 Sk s mesačnou splátkou 2 020 Sk s dĺžkou splácania 6 rokov

: najlepši idú za nami



Plus 7 dní, 2007/12

Preface © Igor Zhoř, dědicové, 1998

English Translation © Timothy Steyskal, 1998

French Translation © Růžena Ostrá, 1998

Dramatický meziprostor © Jánuš Kubíček, dědicové, 1995

Jánuš Kubíček © Jiří Kratochvíl, 1972

Dnešek Jánuš Kubíčka © Jaromír Zemina, 1987

Labrador Jánuš Kubíčka © Ludvík Kundera, 1991

Pokus pro Jánuš Kubíčka © Peter Spielmann, 1991

Byl to velký umělec © Zdeněk Kudělka, 1993

Život a dílo v datech © Adam Kubíček, 1998

Photography © Bohumil Marčák (frontispice, s. 134 dole, s. 135 nahoře, s. 136 nahoře), Libor Teplý (č. 1–85 a s. 137 nahoře), Josef Tichý, dědicové (s. 134 nahoře), Ladislav Neubert (s. 135 dole), František Sysel (s. 136 dole), Aleš Ležatka (s. 138 nahoře)

Anthology © Atlantis,<sup>®</sup> spol. s r. o., 1998

ISBN 80-7108-158-2

# OCHRANNÁ DOLOŽKA U KARTOGRAFICKÝCH DĚL

- **Povinná upozorňovací doložka** na každé rozmnoženině kartografických děl, vytvořených s **užitím státního, základního či tematického, mapového díla, jež je předmětem veřejné správy**  
*např. Základní mapa ČR 1 : 10 000:*

*Mapový podklad © vyd. st. map. díla, rok prvního vyd.*

vyhl. č. 31/95 Sb. k zeměměřič. z. č. 200/94 Sb.



EAN 978-80-86782-55-0

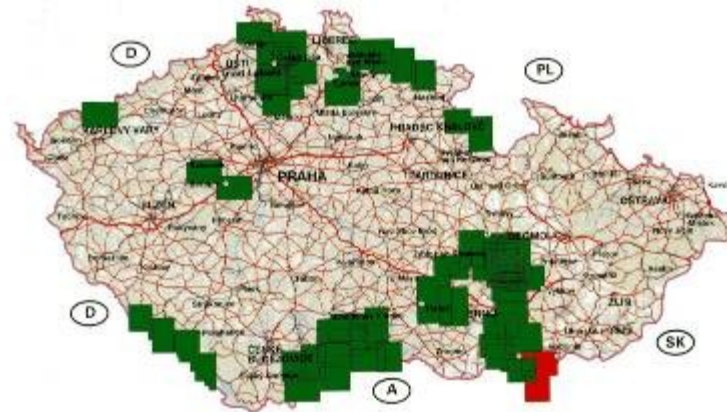

## Břeclavsko

Cykloturistická a turistická mapa 1:25 000, souřadnicová síť WGS 84.

Vydala v únoru 2007 Geodézie On Line, spol. s r. o.  
za spolupráce Regionu Podlaží a města Břeclavi.  
1. vydání, náklad 2 000 ks.

Mapový podklad 1:25 000 © Český úřad zeměměřický a katastrální  
Aktualizace a tvůrčí přepracování © Geodézie On Line, spol. s r. o. 2007

Zákres turisticky značených tras proveden za spolupráce  
Klubu českých turistů (2/2007)

Technický redaktor a DTP Jan Tomiška  
Odborný redaktor Josef Rančák  
Obálka Michaela Verbová

Vytiskla Tiskárna Reprint s. r. o.  
Distribuce Geodézie On Line, spol. s r. o.

*Kopírování celku nebo jednotlivých částí, skenování, digitalizace nebo ukládání  
na datové nosiče, případně zveřejňování nebo změňování bez souhlasu vydavatele  
jsou přísně zakázány a budou právně postihovány podle autorského zákona.*

Vaše případné připomínky k obsahu rádi přijmeme na adrese vydavatele:

Geodézie On Line, spol. s r. o., Moskevská 13, 470 01 Česká Lípa  
tel./fax 487 824 974, e-mail: obchod@geodezieonline.cz  
www.geodezieonline.cz





# PŘÍKLAD: Recept na *Coca-Cola*

Výpis z databáze ochranných známek Page 1 of 2

**OCHRANNÉ ZNÁMKY**  
**ÚŘAD PRŮMYSLového VLASTNICTVÍ**  
Databáze obsahující: národní ochranné známky (ÚPV), mezinárodní ochranné známky (WIPO) a  
designy ČR a EU a kolektivní ochranné známky (OHIM).  
Data ÚPV jsou aktuální ke dni: 20.4.2008  
Data WIPO jsou aktuální ke dni: 14.4.2008  
Data OHIM jsou aktuální ke dni: 17.4.2008

---

Zdroj	ÚPV-ČR
(210) Číslo zápisu	28540
(540) Reprodukce/znění OZ	



(111) Číslo zápisu	<b>98090</b>
(511) Třída výrobků a služeb	5, 32
(531) Videňské obchvatné třídy	27.5.1 ; 27.5.9
(230) Datum podání přihlášky	20.07.1933
(130) Datum první přednosti	20.07.1933
(130) Země přednosti	CZ
(151) Datum zápisu	20.07.1933
(730) Přihlašovatel/vlastník	<b>The Coca-Cola Company</b> Coca-Cola Plaza, 310 North Avenue Atlanta US
Přihlašovatel/vlastník (historický)	<b>The Coca-Cola Company, společnost podle zákonů státu Delaware</b> Wilmington US od: 20.07.1933 - do: 04.01.1971
(740) Zlepšce	<b>Zajner &amp; Zajner s.r.o.</b> JUDr. Frischmann Petr, advokát Monselova 15 Praha 1 CZ 110 00
Star	Platný dokument
Druh	Slovní grafická
OZ obnova do	20.07.2013
Licence:	Datum uvoření emlecey: 01.10.1993
Typ licenění	

<http://www.upv.cz/pis/portal30/ozdet?podk=10400844&pruh=cs> 21. 4. 2008

1. listy koky
2. kolové ořechy
3. cukrový sirup (dnes kukuřičný sirup s vysokým obsahem fruktózy)
4. kombinace sedmi tajných „přírodních chutí“  
původně i kokain

lékárník *John Pemberton*

rukopis účetního *Franka Robinsona*

# POJMOVÉ ZNAKY OBCHODNÍHO TAJEMSTVÍ

1. skutečnost obchodní, výrobní či technické **povahy**
2. souvislost s **podnikem**
3. objektivně zjistitelná **hodnota** ve vztahu k podniku
4. běžná **nedostupnost** v příslušných obchodních kruzích
5. projev **vůle** k utajení
6. zajištění utajení odpovídajícím **způsobem**

# PŘÍKLAD: Turistické značky







PĚŠÍ TRASA KČT  
STANOVICE (MOST) 1,5 km  
KUKS (MOST) 3 km  
JAROMĚŘ (ŽST) 13 km  
2002

PĚŠÍ TRASA KČT  
JÁKOBOVA STUDNICE 75 m   
0426/13c  
2002



- 21 000824388-0001  
25 CS - EN  
22 09/11/2007  
15 09/11/2007  
45 04/12/2007  
11 000824388-0001  
72 (X)  
73 KLUB ČESKÝCH TURISTŮ  
Archeologická 2256  
CZ-155 00 Praha 5  
REPUBLICA CHECA  
74 Miroslav Kupka  
Levšho 1532  
CZ-269 01 Rakovník  
REPUBLICA CHECA  
51 10 - 06  
54 **ES** - Турестический знак (Комплект от -)  
**ES** - Carteles de señalización para senderos de excursiones (Conjuntos de -)  
**CS** - Turistické značení (Sada -)  
**DA** - Vejviserskiltte for vandrens (Sæt af -)  
**DE** - Wanderzeichen (Satz von -)  
**ET** - Matkumärgid (Komplekt -)  
**EL** - Πανορθός οδηγός για ορεινόπους (Σειρά από -)  
**EN** - Walking route signs (Set of -)  
**FR** - Panneaux de signalisation de chemins de randonnée (Ensemble de -)  
**IT** - Segnaletica per percorsi pedestri (Set di -)  
**LV** - CeĶa norādes zīstiem (Komplekts -)  
**LT** - Kelio ženklai turistams (Aki rinkiniai -)  
**HU** - Turistajelzések (. . . készlet)  
**MT** - Sinjal li juru l-irja (Siet ta' -)  
**NL** - Richtingsaanwijzers voor wandelroutes (Set -)  
**PL** - Znaki turystyczne (Zestaw -)  
**PT** - Sinalética para percursos pedestres (Conjunto de -)  
**RO** - Panouri de semnalizare a traseelor turistice (Set de -)  
**SK** - Turistické značenie (Sada -)  
**SL** - Turistične označbe (Komplet -)  
**FI** - Kävelypölkkyjen kyltit (Sarjat -)  
**SV** - Skyltar för promenadvägar (Uppställning av -)

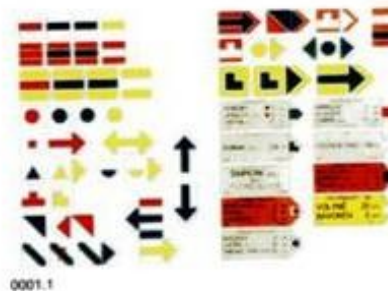





# POJMOVÉ ZNAKY PRŮMYSLOVÉHO VZORU

- **Vzhled výrobku nebo jeho části**
  1. novost
  2. individuální povaha

# PŘÍKLAD: Zapsaná označení



## Už 100 let pracujeme na každém detailu

Sáhnout po originálu se vyplatí



1903



1909-1912



1912



1914



1950-1960



1960-2003

# POJMOVÉ ZNAKY OCHRANNÉ ZNÁMKY ⇒

- **Označení výrobků či služeb**
  1. **schopnost grafického znázornění**
  2. **rozlišovací způsobilost** co do odlišení výrobků či služeb jednoho původce od výrobců či služeb **jiné** osoby

FORM T.M. No. 9 (A)



THE DEMOCRATIC REPUBLIC OF THE SUDAN

THE TRADE MARKS ACT, 1969

OFFICE OF THE REGISTRAR OF TRADE MARKS  
MINISTRY OF FINANCE AND NATIONAL ECONOMY

Certificate of Registration Under Section (13) of the Act.

To Chirana, zavody zdravotnickej techniky, obdorevy podnik.  
c/o M/s. Sheikh & Abbas, P.O. Box 1777, Khartoum.

I hereby certify pursuant to Section (13) of the said Act that the Trade  
Mark in your Application No. .... 5185 ..... filed with me on... 15/9/1974 .....  
has been registered in Class..... (10) ..... in respect of the goods specified by

you viz:—"Surgical instruments and apparatus human and veterinary,  
medical diagnostic instruments and apparatus, instruments, apparatus  
and auxiliaries for dentistry, surgical auxiliary and other medical  
devices, orthopaedical instruments and auxiliaries, laboratory  
apparatus, instruments and auxiliaries, necessaries and utensils  
for breeding domestic animals, X-rays medical apparatus, X-rays  
industrial apparatus, electrotherapeutical apparatus, electro-  
diagnostical apparatus, medical X-rays tubes, industrial X-rays/  
tubes, X-rays valves"



Witness my hand this ..... 27th ..... day of ..... September ..... 1977.

(AWATIE AMIN OSMAN)  
ACTING/ REGISTRAR OF TRADE MARKS

Registration will continue in force from the date of this Application  
viz ..... 15/9/1974 ..... and may be renewed on ..... 4th December, 1977.



No. 51251

## TRADE MARKS ACT, 1940

Certificate of Registration of Trade Mark, Section 16 (2), Rule 44

Trade Mark No. 164343.

Date 31st May, 1954.

*Certified that the Trade Mark, of which a representation is annexed hereto, has been registered in the name of Chirana*

*Praha Narodni Podnik, Na Harfe 7, Praha, Prague IX,*

*Czechoslovakia;*

*in*

*class 9 under No. 164343 as of the*

*date 31st May, 1954 in respect of Laboratory*

*apparatus, instruments and devices not included in other*

*classes, electric relays and automatic temperature regulators.*



Sealed at my discretion, this the First day of June, 1954.

*[Signature]*

*S. Venkateswaran*

TRADE MARKS REGISTRY,  
BOMBAY.

Registrar of Trade Marks.

N2

Registration is for 7 years from the date first above-mentioned and may then be renewed for a period of 15 years and also at the expiration of each period of 15 years thereafter. (See Section 18 of the Trade Marks Act, 1940, and rules 46-49 of the Trade Marks Rules, 1942.)



الجمهورية اللبنانية

وزارة الاقتصاد الوطني

مكتب حماية الملكية التجارية والصناعية  
والفنية والأدبية والموسيقية

شهادة

بتسجيل علامة فارقة تجارية أو صناعية رقم ١٦٦٠٩

إن موقع هذه الشهادة، رئيس مكتب حماية الملكية التجارية والصناعية والفنية والأدبية والموسيقية، يُثبت بان  
سابا وشركاهم

المقيمين في بيروت

بصفتهم - عابدين - باسم - وحساب شركة "شيرانا، زانودي زدرانوتنيج تكتني ادبورو في بودنيك" مركزها  
قدموا في هذا اليوم عند المساعة الحادية عشرة طلباً بتسجيل علامة فارقة لمدة خمس عشرة سنة  
وعنفت وتميزت العلامة المصنوقة بموجب عنها على ظهر هذه الشهادة : كلمة "شيراستم" باحرف لاتينية

وجنحة استعمال هذه العلامة الفارقة : توضع بجميع القياسات والالوان على معدات والات طبية خاصة اجهزة والات لطب  
الاسنان ٠ / ٠

Chinastom



البلاد الاجنبية المسجلة فيها هذه العلامة مسبقاً:

نُظِّمَت هَذِهِ الشَّهَادَةُ وَفَتْ لَتَصْبِحَ مَطَالِبُ السَّجِيلِ ، أَوْ وَكَيْلِهِ ، وَتَحْتِ مَسْئُولِيَّتِهِمْ وَلَا يَتَحَمَّلُ  
مَكْتَبُ الْمَلَكِيَّةِ آيَةَ مَسْئُولِيَّةٍ مِنْ جَسْرِهِ ذَلِكَ .

بَسْرُوتِ فِي ٢١ نَيْسَانَ سَنَةِ ١٩٦٦

رئيس مكتب حماية الملكية التجارية والصناعية

عبد الحميد مراد

مطالب التسجيل

فلهذا

نظر وموافق

رئيس ديوان وزارة  
الاقتصاد الوطني

عبد الرحمن الزهر



CTM-ONLINE - Detailed trade mark information



Trade mark name : VF - VIDEO FUTUR  
Trade mark No : 002117034  
Trade mark basis : CTM  
Number of results : 1 of 1



Trade mark

Filing date: 06/03/2001  
Date of registration: 04/10/2002  
Expiry Date: 06/03/2011  
Nice Classification: 9, 38, 41 ( [Nice classification](#) )  
Trade mark: Individual  
Type of mark: Hologram  
Vienna Classification: 25.7-17, 26-15-97, 26.15-98, 29.1.A ( [Vienna Classification](#) )  
Acquired distinctiveness: No  
Applicant's reference: MSA/35 MEU/1-0006  
Status of trade mark: CTM registered ( [Glossary](#) )  
CTM registration published (B1)  
[History of statuses](#)

Filing language: French  
Second language: English

Graphic representation



List of goods and services

Nice Classification: 9  
List of goods and services: Scientific (other than for medical purposes), nautical and surveying apparatus and instruments, apparatus and instruments for the conducting, distribution, transformation, storage, regulation or control of electric current, photographic, cinematographic, optical, weighing, measuring, signalling, checking (supervision), life-saving and teaching apparatus and instruments; apparatus for recording, transmission or reproduction of sound or images; magnetic data-carriers, recording discs; automatic vending machines and mechanisms for coin-operated apparatus; cash registers, calculating machines, data processing equipment and computers; fire-extinguishing apparatus; video cassettes, digital video discs, compact discs, compact optical discs (read-only memory).

Nice Classification: 38  
List of goods and services: Telecommunications; news and information agencies, communications by computer terminals, transmission, communication and telecommunication services by any means, including electronic, computer and telephone; transmission, communication and telecommunication of messages, information and data of all kinds, including those provided on-line or by delayed transmission processed using data processing equipment, computer databases and computer and data transmission networks, including the Internet and World Wide Web, electronic and

# Úřad průmyslového vlastnictví

Antonína Cermáka 2a, 160 68 Praha 6

Telefon: 220 383 111

Fax: 224 324 718

## PŘIHLÁŠKA OCHRANNÉ ZNÁMKY se žádostí o zápis do rejstříku

č. jednací, datum podání, čas podání

Povolení o přijetí přihlášky vydáno  
dne:

osobně / poštou

Referent: \_\_\_\_\_ Kód: \_\_\_\_\_

vyplní Úřad

### 1 Údaje o ochranné známce - označte křížkem

Ochranná známka v běžném písmu ano  ne  Druh ochranné známky slovní  kombinovaná  obrazová   
Provedení ochranné známky číselné  barevné  Ochranná známka je prostorová ano  ne   
Ochranná známka je tvořena pouze barvou ano  ne

### 2 Přihlašovatel

1. Příjmení  
(obchodní firma)

Jméno

Ulice

Město

Stát

Telefon

IC  
Datum nrození  
PSČ  
Fax

### 3 Zástupce přihlašovatele (je-li přihlašovatel zástoupen na základě plné moci)

Příjmení  
(název)

Jméno

Ulice

Město

Telefon

PSČ

Fax

V případě generální plné moci uveďte číslo předávané Úřadem

Číslo jednací zástupce

### 6 Přílohy - označte křížkem

- Doklad o právu přednosti (uplatňuje-li přihlašovatel právo přednosti z mezinárodní smlouvy)
- Tři fotokopie ochranné známky (o rozměrech A8 - A4)  
Fotokopie ochranné známky se nepřikládají k přihlášce ochranné známky přihlášené v běžném písmu
- Dvě číselné kopie seznamu výrobků a služeb
- Plná moc, je-li přihlašovatel zástoupen
- Další přílohy

### 4 Adresa pro doručování (vyplňuje se jen v případě, že jde o adresu odlišnou od adresy 2 nebo 3)

Příjmení  
(název)

Jméno

Ulice

Město

Telefon

PSČ

Fax

### 5 Právo přednosti podle mezinárodní smlouvy (stát, datum podání)

\_\_\_\_\_

**8** Ochranná známka se přihlašuje pro tyto výrobky nebo služby (včetně uvedení tříd)

Blank area for listing products or services.

**9** Místo pro vyznačení způsobu platby

Správní poplatek je splatný do 1 měsíce ode dne podání přihlášky.

**Forma úhrady:**

V pokladně ÚPV

Převodem z účtu

Podrovní poukázkou

Kokem - zde nalepiť

Pozn.: Nehodící se škrtněte.

**10**

Blank area for signature and stamp.

Potvrzuji pravdivost a úplnost shora uvedených údajů  
a žádám o zápis ochranné známky

.....  
podpis přihlašovatele nebo jeho zástupce  
(případně razítko a pečetnickýchovost)

# OCHRANNÉ ZNÁMKY

## ÚŘAD PRŮMYSLOVÉHO VLASTNICTVÍ

Poslední aktualizace 20.4.2006 20:08.

Databáze obsahuje pouze platné ochranné známky přihlášené u Úřadu průmyslového vlastnictví.  
Databáze obsahující další ochranné známky platné na území ČR (přihlášené u Světové organizace duševního vlastnictví) je zde.

Číslo přihlášky: 6649

Znění ochranné  
známky:

PILSNER BIER

Reprodukce:



Číslo zápisu: 111602

Třídy výrobků a služeb: 32

Seznam výrobků a  
služeb: (32) pivo.

Obrazové třídy: 1.1, 1.1.8, 1.1.9, 25.1.15, 25.1.17, 27.1, 27.5

Datum podání: 23.04.1859

Datum práva  
přednosti: 23.04.1859

Datum zápisu: 23.04.1859

Kolektivní: Ne

Vlastník/Přihlašovatel: Plzeňský Prazdroj, a.s., U Prazdroje 7, Plzeň, 30497, Česká republika

Stav řízení: Zapsaná ochranná známka

Druh: Kombinovaná

Barevná: Ne

Získání rozlišovací

způsobilosti: Ne

### UPOZORNĚNÍ

Tento výpis má pouze informativní charakter a údaje pro jeho vytvoření byly získány na síti Internet.  
Domnívate-li se, že obsahuje chyby, obraťte se prosím na Úřad průmyslového vlastnictví.  
Údaje byly získány na <http://www.upv.cz> dne 21.4.2006 14:58

Nápověda při problémech tisku češtiny

*Originalní žádejte celým jménem*

*Coca-Cola*®

*Zkratky podporují napodobeniny*





# GRAPPOLINO

ROSSO

Sicilia  
Indicazione Geografica Tipica

l/e

12% vol

n i c o s i a

n i c o s i a

# GRAPPOLINO

ROSSO  
Vendemmia 2005

Sicilia  
Indicazione Geografica Tipica

IMBOTTIGLIATO DA  
GRUPPO NICOSIA s.r.l.  
TRECASTAGNI (CT) - ITALIA  
ICRF: CT/4268

l/e PRODOTTO IN ITALIA 12% vol



8 001014 010148



CONTIENE SOLFITI

NON DISPERDERE IL VETRO NELL'AMBIENTE



# POJMOVÉ ZNAKY ZEMĚPISNÉHO OZNAČENÍ

- **Název území používaný k označení zboží pocházejícího z toho území**
  1. území přičitatelná vlastnost zboží
  2. výroba, zpracování či příprava na tomto území

# Z DĚJIN OZNAČENÍ PŮVODU

- **Československo 1927 – 1950**

z. č. 111/27 Sb. zn. a n., o ochraně proti nekalé soutěži

okrsková označení:

1936      **Třeboňský kapr**

1950      **Olomoucké tvarůžky**



# Databáze českých označení původu a zeměpisných označení

**Úřad průmyslového vlastnictví**

Data jsou aktuální ke dni: 19.3.2008

Číslo přihlášky	63
Znění	PLZENĚ
Jazykové mutace znění	PILSEN PILSENER PILSNER PILS
Číslo zápisu	1
Číslo mezinárodního zápisu	1
Datum podání přihlášky	13.02.1967
Datum zápisu	01.02.1974
Datum mezinárodního zápisu	22.11.1967
Žadatel/Uživatel	Plzeňský Prazdroj a.s., U Prazdroje 7, Plzeň, 304 97, CZ
Provozovna	Plzeňský Prazdroj, a.s., Plzeň, 304 97, CZ
Území/Zeměpisná oblast	město Plzeň
Zboží/Výrobky	Pivo
Specifikace	12 stupňový ležák světlý je tradiční, charakterově silně odlišný výrobek vícestupňového piva. Typičnost výrobku je způsobována řadou faktorů, které vzájemně na sebe působí a doplňují se. Z nich nejdůležitější, ovlivňující typický charakter piva, vedle jakosti základních surovin a odborné práce, je vliv vody, a to vody velmi měkké, používané k vlastnímu vaření mladiny. Dále je to technologický proces varního postupu používání příslušného otopu, varní pánve malého obsahu studené vedení ve spilce i ve sklepe. V neposlední míře jsou to i prostory ležáckého sklepa, kde přirozené skalní prostředí se systémem chladicího zařízení zajišťuje vyrovnanou nízkou teplotu po dobu celého roku i konstantní nasycenost vzduchu vodou.
Stav	Platný dokument

Přehled položek rejstříku

## UPOZORNĚNÍ

Tento výpis má pouze informativní charakter a údaje pro jeho vytvoření byly získány na síti Internet.

Domníváte-li se, že obsahuje chyby, obraťte se prosím na Úřad průmyslového vlastnictví.

Údaje byly získány na <http://www.upv.cz> dne 20.03.2008 18:06



®

O R I G I N A L

*Budweiser*  
*Budvar*

*Světlý ležák*



**BUDWEISER**®

Vyrobeno a plněno v pivovaru Budějovický Budvar, n.p.  
České Budějovice, Česká republika



# Budvar<sup>®</sup>

## ČESKOBUDĚJOVICKÉ PIVO

*Prvotřídní suroviny jsou základem nezaměnitelné a nenapodobitelné chuti piva Budweiser Budvar. Spolu s péčí věnovanou výrobě, originálním původem a tradicí vaření piva v Českých Budějovicích tak zaručují jedinečný chuťový zážitek pokaždé, když se napijete.*

Složení: voda z artéských studní, ječný slad, žatecký hlávkový chmel. Pasterováno. Skladujte v chladu a temnu. Obsah alk.: 5% obj. Podávejte chlazené!

**MINIMÁLNÍ TRVANLIVOST DO:**

16.07.2008

[www.budvar.cz](http://www.budvar.cz)



ZÁLOHOVÁNY OBAL



e 0,50l

Anno



1795

Samson®

Budweiser Bier

SVĚTLÝ LEŽÁK



PREMIUM

## Výsledky dotazu Rešerše OZ (ÚPV, OHIM, WIPO)

Údaje byly získány dne 12.6.2006. Na základě dat ze dne (poslední aktualizace DB): ÚPV 12.6.2006 20:22 OHIM 5.6.2006 00:00 WIPO 9.6.2006 00:00.

4 z 11

Zdroj: WIPO-CZ  
Znění ochranné známky: 4711

Reprodukce:

# 4711

Číslo zápisu: 276013  
Třídy výrobků a služeb: 3, 5  
Obrazové třídy: 27.7, 27.7.1  
Datum zápisu: 08.11.1983 WO  
Vlastník/Příhašovaatel: Mühens GmbH & Co. KG, Venloer Strasse 241-245/D-50823 Köln, Spolková republika Německo  
Země původu: Spolková republika Německo  
Stav řízení: Platný dokument  
Druh: Kombinovaná  
Barevná: Ne  
Seznam výrobků a služeb: FR 3 Eau de Cologne, eau pour laver les cheveux et de toilette, parfumerie, cosmétiques, produits pour les soins des cheveux, de la barbe, de la bouche, des dents et de la peau, pommades, poudre, sachets, savons à barbe, savon de toilette, savon à la glycérine.  
5 Produits pour les soins des cheveux, de la bouche, des dents et de la peau, pommades, sels volatils.  
[ENN] stav: 6 - Registration  
DT  
(450) 1983/11 LMI 01.01.1984  
(831) AT - BX - CH - CS - DD - DE - EG - ES - FR - HU - IT - LI - MA - MC - PT - RO - SM - SU - TN - VN - YU  
(580) regdat: 08.11.1983  
(580) regrdat: 09.11.1987  
(580) noideat: 30.11.1983  
[CEN] stav: 6 - Continuation of effect  
(450) 1993/8 LMI, 18.10.1993  
(833) CZ - SK  
(580) regdat: 28.06.1993  
(580) regrdat: 14.08.1993  
(580) noideat: 31.08.1993  
[REN] stav: 6 - Renewal  
(450) 2003/25 Gaz, 05.02.2004  
(831) AM - AT - BA - BG - BX - BY - CH - CZ - DE - EG - ES - FR - HR - HU - IT - KG - KZ - LI - MA - MC - MD - MK - PT - RO - RU - SI - SK - SM - TJ - UA - UZ - VN - YU  
(580) regdat: 08.11.2003  
(580) regrdat: 19.12.2003  
(580) noideat: 01.01.2004

## Výsledky dotazu Rešerše OZ (ÚPV, OHIM, WIPO)

Údaje byly získány dne 12.6.2006. Na základě dat ze dne (poslední aktualizace DB): ÚPV 12.6.2006 20:22 OHIM 5.6.2006 00:00 WIPO 9.6.2006 00:00.

2 z 11

Zdroj: WIPO-CZ  
Znění ochranné známky: 4711

Reproduktce:

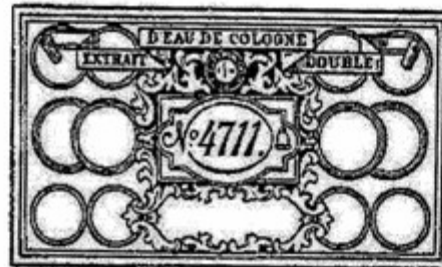

Číslo zápisu: 276009  
Třidy výrobků a služeb: 3  
Obrazové třídy: 25.1, 25.1.15, 26.1, 26.1.1, 26.1.6, 27.5, 27.5.1, 27.7, 27.7.1  
Datum zápisu: 08.11.1983 WO  
Vlastník/Přihlašovatel: Mülhens GmbH & Co. KG, Venloer Strasse 241-245|D-50623 Köln, Spolková republika Německo  
Země původu: Spolková republika Německo  
Stav řízení: Platný dokument  
Druh: Kombinovaná  
Barevná: Ne  
Seznam výrobků a služeb: FR 3 Eau de Cologne.

[ENN] stav: 6 - Registration  
DT  
(450) 1983/11 LM, 01.01.1984  
(831) AT - BX - CH - CS - DD - DE - EG - ES - FR - IT - LI - MA - MC - PT - RO - SM - TN - VN - YU  
(580) regedat: 08.11.1983  
(580) regrdat: 12.05.1986  
(580) notdate: 30.11.1983

[CEN] stav: 6 - Continuation of effect  
(450) 1993/8 LM, 18.10.1993  
(833) CZ - SK  
(580) regedat: 28.06.1993  
(580) regrdat: 14.08.1993  
(580) notdate: 31.08.1993

[REN] stav: 6 - Renewal  
(450) 2003/25 Gaz, 05.02.2004  
(831) AT - BA - BX - CH - CZ - DE - EG - ES - FR - HR - IT - LI - MA - MC - MK - PT - RO - SI - SK - SM - VN - YU  
(580) regedat: 08.11.2003  
(580) regrdat: 19.12.2003  
(580) notdate: 01.01.2004

[Předchozí](#)

[Zpět na hlavní](#)

[Další](#)





Tradition & Moderne



Führungen

Duftseminar



Veranstaltungen





international

[SERIEN](#)
[DOWNLOADS](#)
[GLOCKENGASSE](#)
[DUFTSEMINAR](#)
[SHOP](#)
[NEWS](#)

Eau de Cologne  
 Ich glaube.  
 4711. Das Wunderwasser.  
**ECHT KÖLNISCH WASSER**

**COOL COLOGNE**  
 Eiskalt erfrischend  
**ICE**

[STARTSEITE](#)
[KONTAKT](#)
[IMPRESSUM](#)
[SITEMAP](#)

**OCHRANNÉ ZNÁMKY****ÚŘAD PRŮMYSLUVÉHO VLASTNICTVÍ**

Databáze obsahuje národní ochranné známky (ÚPV), mezinárodní ochranné známky (WIPO) s designací ČR a EU a komunitární ochranné známky (OHIM).

Data ÚPV jsou aktuální ke dni: 10.9.2007

Data WIPO jsou aktuální ke dni: 7.9.2007

Data OHIM jsou aktuální ke dni: 27.8.2007

Zdroj	ÚPV-ČR
(210) Číslo spisu	56670
(540) Reprodukce/Znění OZ	<b>501</b>
(111) Číslo zápisu	<b>168597</b>
(511) Třidy výrobků a služeb	25
(220) Datum podání přihlášky	13.11.1989
(320) Datum práva přednosti:	13.11.1989
(330) Země priority:	CZ
(151) Datum zápisu	09.09.1991
(730) Přihlašovatel/vlastník	Levi Strauss & Co., společnost zřízená podle zákonů státu Delaware San Francisco US
(740) Zástupce	Rott, Růžička a Guttman, patentová, známková a právní kancelář JUDr. Rott Vladimír Nad Štolou 12 Praha 7 CZ 170 00
Stav	Platný dokument
Druh	Slovní
OZ obnovena do	13.11.2009
Licence:	Získání rozlišovací způsobilosti
	Datum uzavření smlouvy: 01.12.1993
	Typ licenční smlouvy: Výlučná
	Licence pro: Levi Strauss Praha, s.r.o., Na Poříčí 10, Praha 1, 11000
(510) Seznam výrobků a služeb	(25) džíny.  (25) blue jeans

Přehled položek rejstříku Výpis z rejstříku OZ

**UPOZORNĚNÍ**

Tento výpis má pouze informativní charakter a údaje pro jeho vytvoření byly získány na síti Internet. Domníváte-li se, že obsahuje chyby, obraťte se prosím na Úřad průmyslového vlastnictví. Údaje byly získány na <http://www.upv.cz> dne 11.09.2007 14:22

## V ý p i s

z obchodního rejstříku, vedeného  
Krajským soudem v Ostravě  
oddíl C, vložka 13319

### !!! U P O Z O R N Ě N Í !!!

Tento výpis má pouze **informativní** charakter.

Data pro jeho vytvoření byla získána z počítačové sítě INTERNET. V případě, že se domníváte, že obsahuje chyby, obraťte se prosím na rejstříkový soud.

**Datum zápisu:** 8. listopadu 1994  
**Obchodní firma:** 949 s.r.o.  
**Sídlo:** Koptivnice, Kadláčkova 894, PSČ 742 21  
**Identifikační číslo:** 620 29 223  
**Právní forma:** Společnost s ručením omezeným  
**Předmět podnikání:**  
 - koupě zboží za účelem jeho dalšího prodeje a prodej  
**Statutární orgán:**  
**jednatel:** Václav Torhan  
 Frýdek Místek, M. Majerové 493, PSČ 738 01

Jednání za společnost: Za společnost jedná a podepisuje jednatel a to tak, že k obchodnímu jménu společnosti připojí svůj podpis.

#### Společníci:

Václav Torhan, r.č. 530924/161  
 Frýdek Místek, M. Majerové 493, PSČ 738 01

**Vklad:** 100 000,- Kč

**Splaceno:** 100 000,- Kč

Zbytek vkladu bude splacen společníky do 1 roku od podpisu společenské smlouvy.

**Základní kapitál:** 100 000,- Kč

#### Ostatní skutečnosti:

- Údaje o zřízení:

Společnost s ručením omezeným byla založena společenskou smlouvou ze dne 5.9.1994 podle zák. č. 513/91 Sb.

- Právní poměry: změna provedena podle dodatku č. 1 ze dne 21.12.1994.

- Rejstříková vložka se otevírá u Krajského obchodního soudu v Ostravě pod novou spisovou značkou Rg. C 13319.

#### Údaje o konkursu:

Usnesením Krajského soudu v Ostravě ze dne 14.července 2004 číslo jednací 38 K 39/2004 byl prohlášen konkurs na majetek obchodní společnosti 949 s.r.o. a ustanoven konkursní správce. Účinky konkursu nastaly dne 14.července 2004 .

#### Konkursní správce:

Ing. Alena Jamříšková  
 Koptivnice, Štefánikova 244

# OCHRANNÉ ZNÁMKY

## ÚŘAD PRŮMYSLVÉHO VLASTNICTVÍ

Databáze obsahuje národní ochranné známky (ÚPV), mezinárodní ochranné známky (WIPO) s  
designací ČR a EU a komunitární ochranné známky (OHIM).

Data ÚPV jsou aktuální ke dni: 11.6.2007

Data WIPO jsou aktuální ke dni: 8.6.2007

Data OHIM jsou aktuální ke dni: 5.6.2007

Zdroj	ÚPV-ČR
(210) Číslo spisu	13150
(540) Reprodukce/Znění OZ:	
	
(111) Číslo zápisu	<b>117575</b>
(511) Třidy výrobků a služeb	25
(531) Videňské obrazové třídy	21.3 ; 21.3.1 ; 21.3.15 ; 21.3.9 ; 26.1 ; 7.1.20
(220) Datum podání přihlášky	09.11.1937
(320) Datum práva přednosti:	09.11.1937
(330) Země priority:	CZ
(151) Datum zápisu	09.11.1937
(730) Přihlašovatel/vlastník	<b>BATA BRANDS S. a r. L, Luxembourg, succursale de Lausanne</b> Avenue de Rhodanie 70 Lausanne CH <b>Bata Westhold AG</b> Utoquai 43 8008 Zurich CH od: 23.11.1998 - do:11.11.2005
Přihlašovatel/vlastník (historický)	<b>Bata Schuh A.G.</b> Mochlin CH od: 12.10.1995 - do:23.11.1998
Přihlašovatel/vlastník (historický)	<b>BAŤA, akciová společnost</b> Dlouhá 130 Zlín CZ 76222

PEARL

*Bata*

محلات ادم

*Bata*

مركز وخدمات  
مركز الخدمات  
مركز الخدمات  
مركز الخدمات  
مركز الخدمات

前列康<sup>®</sup>  
CONPROSTA<sup>®</sup>

普乐安片  
PULEIAN TAB.



ZHEJIANG CONBA PHARM CO.,LTD





מקדונלד'ס







Výrobce  
ALPA, s. r. o.  
Vojkův Mlýnský  
Česká republika  
www.alpa.cz

Distributor: Společnost  
Tiskový problém  
Korh. spol. s r. o.  
Mladá Štá

Ingredience (100%)  
100% vlna, Alkohol 40%  
Kysel. Mlečné 0,1%  
Limonáda, 0,1%  
Přírodní aroma  
Droždí, Extrakt  
Citrusový

100-14 0410



obalovaný výrobek

## Výsledky dotazu Rešerše OZ (ÚPV, OHIM, WIPO)

Údaje byly získány dne 1.5.2007. Na základě dat ze dne (poslední aktualizace DB): ÚPV 1.5.2007 18:01 OHIM 15.2.2007 00:00 WIPO 30.4.2007 00:00.

1 z 1

Zdroj: ÚPV-ČR  
 (210) Číslo přihlášky: 76682  
 (540) Reprodukce:



(111) Číslo zápisu: 184611  
 (511) Třídy výrobků a služeb: 3, 5  
 (531) Obrazové třídy: 19.7.2, 19.7.9, 19.7.16  
 (220) Datum podání přihlášky: 30.04.1993 CZ  
 (320) Datum práva přednosti: 30.04.1993  
 (330) Země priority: CZ  
 (151) Datum zápisu: 02.05.1995 CZ  
 (730) Přihlašovatel/vlastník: ALPA, a.s., Hornoměstská 378, Velké Meziříčí, 59425, Česká republika  
 (812) Země původu: Česká republika  
 Přihlašovatel/vlastník (historický): ALPA, s.r.o., Hornoměstská 378, Velké Meziříčí, 59425, Česká republika  
 Platnost: 19.04.1996 - 17.08.2006  
 Povlčavské tukové závody, státní podnik, Nelahozeves 136, 27601, Česká republika  
 Platnost: 02.05.1995 - 19.04.1996  
 Stav dokumentu: Platný dokument  
 Druh: Prostorová  
 OZ obnovena do: 30.04.2013  
 (510) Seznam výrobků a služeb: Francovky; kolínské vody; opalovací přípravky - před i po opalování; přísady do koupele; masážní přípravky; pleťová mléka; pleťové vody; vody po holení; farmaceutické výrobky.



*Coca-Cola*

MARCA REG.

**OCHRANNÉ ZNÁMKY****ÚŘAD PRŮMYSLUVÉHO VLASTNICTVÍ**

Databáze obsahuje národní ochranné známky (ÚPV), mezinárodní ochranné známky (WIPO) s  
designací ČR a EU a komunitární ochranné známky (OHIM).

Data ÚPV jsou aktuální ke dni: 20.4.2008

Data WIPO jsou aktuální ke dni: 14.4.2008

Data OHIM jsou aktuální ke dni: 17.4.2008

Zdroj	ÚPV-ČR
(210) Číslo spisu	34471
(540) Reprodukce/Znění OZ	



(111) Číslo zápisu	<b>156476</b>
(511) Třidy výrobků a služeb	32
(531) Vídeňské obrazové třídy	19.7
(220) Datum podání přihlášky	10.06.1965
(320) Datum práva přednosti:	10.06.1965
(330) Země priority:	CZ
(151) Datum zápisu	18.01.1966
(730) Přihlašovatel/vlastník	<b>The Coca-Cola Company</b> Coca-Cola Plaza, 310 North Avenue Atlanta US
Přihlašovatel/vlastník (historický)	<b>The Coca-Cola Company, společnost zřízená podle zákonů státu Delaware</b> New York US od: 18.01.1966 - do: 07.12.1995
(740) Zástupce	<b>Zeiner &amp; Zeiner v.o.s.</b> <b>Mgr. Karel Šindelka</b> Maiselova 15 Praha 1 CZ 110 00
Stav	Platný dokument
Druh	Kombinovaná
OZ obnovena do	10.06.2015
Licence:	Datum uzavření smlouvy: 01.10.1993
	Typ licenční









MFJ/2003/10/11/12/13/14/15/16/17/18/19/20/21/22/23/24/25/26/27/28/29/30/31/32/33/34/35/36/37/38/39/40/41/42/43/44/45/46/47/48/49/50/51/52/53/54/55/56/57/58/59/60/61/62/63/64/65/66/67/68/69/70/71/72/73/74/75/76/77/78/79/80/81/82/83/84/85/86/87/88/89/90/91/92/93/94/95/96/97/98/99/100/101/102/103/104/105/106/107/108/109/110/111/112/113/114/115/116/117/118/119/120/121/122/123/124/125/126/127/128/129/130/131/132/133/134/135/136/137/138/139/140/141/142/143/144/145/146/147/148/149/150/151/152/153/154/155/156/157/158/159/160/161/162/163/164/165/166/167/168/169/170/171/172/173/174/175/176/177/178/179/180/181/182/183/184/185/186/187/188/189/190/191/192/193/194/195/196/197/198/199/200/201/202/203/204/205/206/207/208/209/210/211/212/213/214/215/216/217/218/219/220/221/222/223/224/225/226/227/228/229/230/231/232/233/234/235/236/237/238/239/240/241/242/243/244/245/246/247/248/249/250/251/252/253/254/255/256/257/258/259/260/261/262/263/264/265/266/267/268/269/270/271/272/273/274/275/276/277/278/279/280/281/282/283/284/285/286/287/288/289/290/291/292/293/294/295/296/297/298/299/300/301/302/303/304/305/306/307/308/309/310/311/312/313/314/315/316/317/318/319/320/321/322/323/324/325/326/327/328/329/330/331/332/333/334/335/336/337/338/339/340/341/342/343/344/345/346/347/348/349/350/351/352/353/354/355/356/357/358/359/360/361/362/363/364/365/366/367/368/369/370/371/372/373/374/375/376/377/378/379/380/381/382/383/384/385/386/387/388/389/390/391/392/393/394/395/396/397/398/399/400/401/402/403/404/405/406/407/408/409/410/411/412/413/414/415/416/417/418/419/420/421/422/423/424/425/426/427/428/429/430/431/432/433/434/435/436/437/438/439/440/441/442/443/444/445/446/447/448/449/450/451/452/453/454/455/456/457/458/459/460/461/462/463/464/465/466/467/468/469/470/471/472/473/474/475/476/477/478/479/480/481/482/483/484/485/486/487/488/489/490/491/492/493/494/495/496/497/498/499/500/501/502/503/504/505/506/507/508/509/510/511/512/513/514/515/516/517/518/519/520/521/522/523/524/525/526/527/528/529/530/531/532/533/534/535/536/537/538/539/540/541/542/543/544/545/546/547/548/549/550/551/552/553/554/555/556/557/558/559/560/561/562/563/564/565/566/567/568/569/570/571/572/573/574/575/576/577/578/579/580/581/582/583/584/585/586/587/588/589/590/591/592/593/594/595/596/597/598/599/600/601/602/603/604/605/606/607/608/609/610/611/612/613/614/615/616/617/618/619/620/621/622/623/624/625/626/627/628/629/630/631/632/633/634/635/636/637/638/639/640/641/642/643/644/645/646/647/648/649/650/651/652/653/654/655/656/657/658/659/660/661/662/663/664/665/666/667/668/669/670/671/672/673/674/675/676/677/678/679/680/681/682/683/684/685/686/687/688/689/690/691/692/693/694/695/696/697/698/699/700/701/702/703/704/705/706/707/708/709/710/711/712/713/714/715/716/717/718/719/720/721/722/723/724/725/726/727/728/729/730/731/732/733/734/735/736/737/738/739/740/741/742/743/744/745/746/747/748/749/750/751/752/753/754/755/756/757/758/759/760/761/762/763/764/765/766/767/768/769/770/771/772/773/774/775/776/777/778/779/780/781/782/783/784/785/786/787/788/789/790/791/792/793/794/795/796/797/798/799/800/801/802/803/804/805/806/807/808/809/810/811/812/813/814/815/816/817/818/819/820/821/822/823/824/825/826/827/828/829/830/831/832/833/834/835/836/837/838/839/840/841/842/843/844/845/846/847/848/849/850/851/852/853/854/855/856/857/858/859/860/861/862/863/864/865/866/867/868/869/870/871/872/873/874/875/876/877/878/879/880/881/882/883/884/885/886/887/888/889/890/891/892/893/894/895/896/897/898/899/900/901/902/903/904/905/906/907/908/909/910/911/912/913/914/915/916/917/918/919/920/921/922/923/924/925/926/927/928/929/930/931/932/933/934/935/936/937/938/939/940/941/942/943/944/945/946/947/948/949/950/951/952/953/954/955/956/957/958/959/960/961/962/963/964/965/966/967/968/969/970/971/972/973/974/975/976/977/978/979/980/981/982/983/984/985/986/987/988/989/990/991/992/993/994/995/996/997/998/999/1000

BEZ PŘIDANÝCH KONZERVANTŮ  
A UMĚLÝCH AROMATICKÝCH LÁTEK.

KTERÉ NIKDY NEMĚLA  
A NIKDY MÍT NEBUDE.



TA PRAVÁ *Coca-Cola* OD ROKU 1886.

WWW.COJEVCOLE.CZ

# *Coca-Cola Body Line Video Clip*

[from [www.metacafe.com](http://www.metacafe.com)].wmv

### Výsledky dotazu Rešerše OZ (ÚPV, OHIM, WIPO)

Údaje byly získány dne 4.6.2006. Na základě dat ze dne (poslední aktualizace DB): ÚPV 3.6.2006 18:09 OHIM 22.5.2006 00:00 WIPO 1.6.2006 00:00.

1 z 1

Zdroj: ÚPV-ČR  
 Číslo přihlášky: 53818  
 Znění ochranné známky: PEPSI COLA  
 Reprodukce:



Číslo zápisu: 165841  
 Třída výrobků a služeb: 32  
 Obrazové třídy: 19.7  
 Datum podání přihlášky: 10.09.1984 CZ  
 Datum práva přednosti: 10.09.1984 CZ  
 Datum zápisu: 14.01.1985 CZ  
 Vlastník/Přihlašovatel: PepsiCo, Inc., společnost zřízená podle zákonů státu Delaware, 700 Anderson Hill Road, Purchase, New York, Spojené státy americké  
 Země původu: Spojené státy americké  
 Zástupce: JUDr. Otakar Švorčík, Společná advokátní kancelář  
 Všetečka Zeleň Švorčík Kalenský  
 a partneři, Hájkova 2, Praha 2, 12000, Česká republika  
 Stav řízení: Platný dokument  
 Druh: Prostorová  
 Získání rozlišovací způsobilosti: Ne  
 Barevná: Ne  
 Seznam výrobků a služeb: (32) nealkoholické nápoje.

Zpět na hlavní stránku

Int. Cl.: 33

Prior U.S. Cls.: 47 and 49

United States Patent and Trademark Office

Reg. No. 3,155,702

Registered Oct. 17, 2006

TRADEMARK  
PRINCIPAL REGISTER



AMERICAN WHOLESALE WINE & SPIRITS, INC.  
(ILLINOIS CORPORATION)  
4300 REGENCY DR.  
GLENVIEW, IL 60025

FOR: WINES, IN CLASS 33 (U.S. CLS. 47 AND 49).

FIRST USE 7-13-2003; IN COMMERCE 7-13-2003.

THE STIPPLING IN THE DRAWING IS NOT A  
FEATURE OF THE MARK, BUT A REPRESENTA-  
TION OF HOW ONE TYPE OF VELVET COVERING  
MAY APPEAR IN VISUAL FORM. THE MARK IS A  
SENSORY, TOUCH MARK.

THE MARK CONSISTS OF A VELVET TEX-  
TURED COVERING ON THE SURFACE OF A  
BOTTLE OF WINE. THE DOTTED LINE IN THE  
DRAWING IS NOT A FEATURE OF THE MARK  
BUT IS INTENDED TO SHOW THE LOCATION OF  
THE MARK ON A TYPICAL CONTAINER FOR THE  
GOODS; THE DARK/LOWER PART OF THE CON-  
TAINER DRAWING SHOWS THE MARK.

SER. NO. 76-634,174, FILED 3-23-2005.

KAREN BRACEY, EXAMINING ATTORNEY

## Ochranné známky

### Úřad průmyslového vlastnictví

Databáze obsahuje národní ochranné známky (ÚPV), mezinárodní ochranné známky (WIPO) s designací ČR a EU a komunitární ochranné známky (OHIM).

Data ÚPV jsou aktuální ke dni: 4.5.2009

Data WIPO jsou aktuální ke dni: 1.5.2009

Data WIPO - v řízení jsou aktuální ke dni: 4.5.2009

Data OHIM jsou aktuální ke dni: 3.5.2009

Zdroj	OHIM
(210) Číslo spisu	31203
(540) Reprodukce/Znění OZ	
(511) Třidy výrobků a služeb	30
(220) Datum podání přihlášky	01.04.1996
(442) Datum zveřejnění přihlášky	21.07.1997
(151) Datum zápisu	28.01.1998
(180) Datum konce platnosti	01.04.2016
(730) Přihlašovatel/vlastník	<b>Kraft Foods Schweiz Holding GmbH</b> Lindbergh- Allee 1 Glattpark CH 8152
(740) Zástupce	<b>BUREAU GEVERS</b> Brussels Airport Business Park Holidaystraat, 5 Diegem BE 183 1
Stav	CTM registered
Druh	Prostorová
(510) Seznam výrobků a služeb	30 Chocolat, produits chocolatés, cacao, confiserie et pâtisserie, glaces comestibles.  Chocolate, chocolate products, cocoa, confectionery and pastry, edible ices.  Schokolade, Schokoladenerzeugnisse, Kakao, Zuckerwaren, Konfekt und Feinbackwaren, Speiseeis.

# OCHRANNÉ ZNÁMKY

## ÚŘAD PRŮMYSLVÉHO VLASTNICTVÍ

Databáze obsahuje národní ochranné známky (ÚPV), mezinárodní ochranné známky (WIPO) s designací ČR a EU a komunitární ochranné známky (OHIM).

Data ÚPV jsou aktuální ke dni: 6.7.2007

Data WIPO jsou aktuální ke dni: 5.7.2007

Data OHIM jsou aktuální ke dni: 2.7.2007

Zdroj	WIPO-CZ	
(540) Reprodukce/Znění OZ		
(811) Číslo zápisu	<b>644464</b>	
(511) Třídy výrobků a služeb	30	
(531) Vídeňské obrazové třídy	26.4 ; 26.4.1 ; 29.1 ; 29.1.5	
Datum práva (320) přednosti:	29.05.1995	
(310) Číslo prioritní	419 105	
(330) přihlášky:	CH	
Země priority:		
(151) Datum zápisu	29.09.1995	
Datum oznámení pro CZ	21.11.1995	
(180) Datum konce platnosti	29.09.2015	
(730) Přihlašovatel/vlastník	<b>KRAFT FOODS SCHWEIZ HOLDING AG</b> Bellerivestr. 203 CH-8008 Zürich <b>CH</b>	
(812) Země původu	<b>CH</b>	
(558) OZ tvořena pouze barvou	<b>EN lilac.</b>	
(558) OZ tvořena pouze barvou	<b>FR lila.</b>	
(558) OZ tvořena pouze barvou	<b>ES Lila.</b>	
(591)	Barevná	
Stav	Platný dokument	
Druh	Obrazová	

# Milka



ALPINE MILK





Objekt No: 120/05 B  
518 362  
211010000406 CLSA

Milka  
**Milka**



HAZELNUTS

HAZELNUTS  
Alpine Milk Chocolate  
**HAZELNUTS**



HAZELNUTS

HAZELNUTS

Milka  
**Milka**



Best before / Maksimalno trajanje upotrebe /  
Minimální doba použitelnosti: 60

is Milk chocolate with Alpine milk and  
hazelnuts. Ingredients: Sugar, cocoa  
butter, skimmed milk powder, cocoa  
mass, hazelnuts (18%), whole hazelnut milk  
fat, hazelnut paste, emulsifier (soya  
lecithin, Lecithin (sunflower)), milk powder  
with added vitamins. Milk chocolate contains  
Cocoa solids 30%, minimum. May contain 1% alcohol. <sup>TM</sup>

is Milk chocolate with Alpine milk and  
hazelnuts. Dočista: Cukor, kakao maslo, sušena skvapaljena  
mleka, kakaova masec, kakaovo prahce (2%), sušena smetana,  
oleičny tuk, lekvarkoemulzivni pasta, emulgator (sojowy lecytin),  
celna kavaica, 1% celna kavaica (kavaica celna) 30%,  
mleko skvapaljeno s dodatkom vitamini a soli.

is Milk chocolate with Alpine milk and  
hazelnuts. Dočista: Cukor, kakao maslo, sušena

smetana, mleko, kavaica maslo, celna  
skvapaljena mleka (18%), sušena smetana,  
oleičny tuk, lekvarkoemulzivni pasta, emulgator  
(sojowy lecytin), celna kavaica, 1% celna  
kavaica (kavaica celna) 30%, mleko skvapaljeno s  
dodatkom vitamini a soli.

Nutrition information per 100g (typical) hodnoty v 100g (typická hodnota) v 100g	
Energy/Energy range	2000 kJ / 480 kcal
Protein/Proteiny	7.4g
Carbohydrate/Sacharidy	54.4g
Fat/Tuky	32.2g



MADE IN GERMANY

Keep cool and dry - Chráňte pred teplom. Uchovajte v suchu /  
uchovajte v suchu a chlade

Producent/Výrobce: Nestlé Foods Manufacturing GmbH, Lochweg, Brunnhölzle Strasse 27 D-79008 Leimen, Germany. Distributor/Importér: Nestlé Československo, s.p.,  
Nestlé Československo, s.p. - Importer: Nestlé Foods Ltd, Freemas, 294, 222, Castlemead, 22-23, 222 / do Distributor: Nestlé Foods Ltd, Freemas, 294, 222, Castlemead, 22-23, 222, s.p.,  
Kazanka 44, 80 12 Bratislava, Slovensko. Importer: Nestlé Foods Ltd, Freemas, 294, 222, Castlemead, 22-23, 222, s.p.





ÚVODNÍ STRANA

Značka Milka

Produkty Milka

Novinky a Akce

Zábava

Milka recepty

Kontaktujte nás

[ÚVODNÍ STRANA](#) - [Značka Milka](#) - [Historie](#) - [Kalendárium](#)

Hledat

[Mapa stránek](#)

## Značka Milka

## Historie

- Od Kolumba k Suchardovi
- Jak vše začalo
- Kravička Milka
- Kalendárium
- Výroba čokolády
- Zábavná fakta o čokoládě

## Kalendárium



## 1901

Rok narození značky Milka: značka Milka byla zapsána do registru značek u patentového úřadu v Berlíně. Název značky je kombinací slov mléko (německy Milch) a kakao. Od samého počátku je obal čokolád Milka bílý.

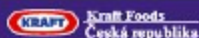
 Kraft Foods  
 Česká republika

 Podmínky používání - Ochrana dat  
 © 2000 Kraft Foods Česká republika - Všechna práva vyhrazena.

[Ostatní stránky Milka](#)

## Výsledky dotazu Rešerše OZ (ÚPV, OHIM, WIPO)

Údaje byly získány dne 23.7.2007. Na základě dat ze dne (poslední aktualizace DB): ÚPV 22.7.2007 18:14 OHIM 16.7.2007 00:00 WIPO 20.7.2007 00:00.

1 z 1

Zdroj: OHIM  
 (210) Číslo přihlášky: 962076  
 (540) Reprodukce:



(511) Třidy výrobků a služeb: 39  
 (531) Obrazové třídy: 29.1.7, 29.1.11  
 (220) Datum podání přihlášky: 21.10.1998 EU  
 (320) Datum práva přednosti: 27.07.1998  
 (310) Číslo prioritní přihlášky: 920 253  
 (330) Země priority: BX  
 (442) Datum zveřejnění přihlášky: 26.02.2001 EU  
 (151) Datum zápisu: 17.09.2001 EU  
 (730) Přihlašovatel/vlastník: United Parcel Service of America, Inc., United Parcel Service of America, Inc., 55 Glenlake Parkway, NE, Atlanta, 30328, Spojené státy americké  
 (812) Země původu: Spojené státy americké  
 (740) Zástupce: FRESHFIELDS BRUCKHAUS DERINGER, Feldmühleplatz 1, Düsseldorf, 40545, Spolková republika Německo  
 (591) Barevná  
 (558) Barvy: DE Braun  
 EN Brown  
 FR Brun  
 Stav dokumentu: Registrovaná OZ - registrace zveřejněna  
 Druh: Barva  
 (510) Seznam výrobků a služeb: FR 39 Transport; emballage et entreposage de marchandises; services ayant trait au transport et à la livraison de lettres, documents, messages, produits d'imprimerie et autres marchandises et biens par divers moyens de transport.  
 EN 39 Transport; packing and storing of goods; services with relation to transportation and delivery of letters, documents, messages, printed matter, and other goods and properties by various means of transportation.  
 DE 39 Transportwesen; Verpacken und Lagern von Waren; Dienstleistungen im Zusammenhang mit dem Transport und der Auslieferung von Briefen, Dokumenten, Nachrichten, Druckereierzeugnissen und anderen Waren und Eigentumsgegenständen mittels verschiedener Transportmittel.

[Zpět na hitlist](#)

Worldwide Services  
*Synchronising the world of commerce*



10398

47535



800 18 11 11  
www.ups.com

Worldwide Services  
Synchronising the world of commerce



5A2 6312

www.cesk.o

ZÁSEROVÁNÍ

BSC  
67-35

CS

ZND 04-9



**OCHRANNÉ ZNÁMKY****ÚŘAD PRŮMYSLOVÉHO VLASTNICTVÍ**

Databáze obsahuje národní ochranné známky (ÚPV), mezinárodní ochranné známky (WIPO) s  
designací ČR a EU a komunitární ochranné známky (OHIM).

Data ÚPV jsou aktuální ke dni: 22.4.2007

Data WIPO jsou aktuální ke dni: 19.4.2007

Data OHIM jsou aktuální ke dni: 28.2.2007

Zdroj	ÚPV-ČR
(210) Číslo spisu	160522
(540) Reprodukce/Znění OZ	

(111) Číslo zápisu	<b>240980</b>
(511) Třídy výrobků a služeb	16, 41, 42
(531) Vídeňské obrazové třídy	27.5.1 ; 27.3.15 ; 7.1.20 ; 7.1.21 ; 27.5.8
(220) Datum podání přihlášky	30.10.2000
(320) Datum práva přednosti:	30.10.2000
(330) Země priority:	CZ
(442) Datum zveřejnění přihlášky	14.11.2001
(151) Datum zápisu	21.02.2002
(730) Přihlašovatel/vlastník	<b>Skaut - český skauting ABS</b> V Hájích 261 Praha 11 - Jižní Město CZ 14900
(740) Zástupce	<b>Ing. Vencl Adolf</b> Třešňová 620 Liberec 14 CZ 460 14
Stav	Platný dokument
Druh	Kombinovaná
(510) Seznam výrobků a služeb	(16) časopisy, tiskoviny; (41) výchova, vzdělávání, zábava, sportovní a kulturní aktivity, výchova v duchu skautského životního stylu, uplatňování družinového systému, učení se prostřednictvím praktických činností a rozvíjením dovedností, učení se postojům, používání výchovných prostředků jako je zážitek, skupinový prožitek, služba společnosti, skautská symbolika a hry, pobyt a činnosti v přírodě, rozvoj tvořivosti, kreativity, adaptability, týmové spolupráce, postupné a stimulované vzdělávání, přednášky, kurzy, semináře, schůzky,

srazy, výpravy, veřejné akce a vystoupení, kurzy, semináře, schůzky, srazy, výpravy, veřejné akce a vystoupení, táboření, publikační činnost, soutěže, závody, zimní a letní tábory; (42) dočasné ubytování.

---

Přehled položek rejstříku Výpis z rejstříku OZ

---

#### UPOZORNĚNÍ

Tento výpis má pouze informativní charakter a údaje pro jeho vytvoření byly získány na síti Internet.  
Domníváte-li se, že obsahuje chyby, obraťte se prosím na Úřad průmyslového vlastnictví.  
Údaje byly získány na <http://www.upv.cz> dne 22.04.2007 20:12



# OCHRANNÉ ZNÁMKY

## ÚŘAD PRŮMYSLUVÉHO VLASTNICTVÍ

Databáze obsahuje národní ochranné známky (ÚPV), mezinárodní ochranné známky (WIPO) s designací ČR a EU a komunitární ochranné známky (OHIM).

Data ÚPV jsou aktuální ke dni: 12.3.2008

Data WIPO jsou aktuální ke dni: 11.3.2008

Data OHIM jsou aktuální ke dni: 11.3.2008

Zdroj  
(210) Číslo spisu  
(540) Reprodukce/Znění OZ

ÚPV-ČR  
446736



(111) Číslo zápisu  
(511) Třídy výrobků a služeb  
(531) Viděnské obrazové třídy  
(220) Datum podání přihlášky  
(320) Datum práva přednosti  
(330) Země priority  
(442) Datum zveřejnění přihlášky  
(151) Datum zápisu  
(730) Přihlašovatel/vlastník

**291883**  
35, 41, 45  
29.1.1 ; 29.1.4 ; 27.5.19 ; 26.5.22  
23.03.2007  
23.03.2007  
CZ  
25.04.2007  
01.08.2007  
ÚSTAV PRÁVA A PŘÁVNÍ VĚDY, o.p.s. Institutio iuris et iurisprudentiae  
Štěpánská 633/49  
Praha 1 CZ  
11000

(740) Zástupce

JUDr. Luděk Lisse, Ph.D., advokát  
Borovského 2220/11  
Praha 5 CZ

(591)

155 00  
Barevná

Stav  
Druh

Platný dokument  
Kombinovaná

(510) Seznam výrobků a služeb

(35) organizačně ekonomická zprostředkovatelská činnost, poradenství v obchodní činnosti, data (vyhledávání v počítačových souborech pro třetí osoby), daňové poradenství (příprava a vyhotovení), dodavatelské služby pro třetí osoby (zákup zboží a služeb pro jiné podniky), poradenství při vedení podniků, informace (obchodní nebo podnikatelské), obchodní a průmyslové podání (pomoc při řízení), obchodní management; (41) poradenství pro vzdělávací a školicí činnost, vzdělávací a školicí činnost pro právníky a obory příbuzné, poradenství pro výše uvedené služby, dálkové studium, elektronické publikování (DTP), informace o výchově a vzdělávání, organizování a vedení kolokvií, konferencí, kongresů, symposií a seminářů; (45) právnícké služby, zprostředkovatelská a poradenská činnost pro právníky a obory příbuzné, arbitrážní služby, správa autorských práv, expertizy, konzultační služby v oblasti duševního vlastnictví, duševní vlastnictví (licence), duševní vlastnictví (ochrana).

[Přehled položek rejstříku](#) [Výpis z rejstříku OZ](#)

### UPOZORNĚNÍ

Tento výpis má pouze informativní charakter a údaje pro jeho vytvoření byly získány na síti Internet.

Domníváte-li se, že obsahuje chyby, obraťte se prosím na Úřad průmyslového vlastnictví.

Údaje byly získány na <http://www.upv.cz> dne 13.03.2008 12:08

## Výsledky dotazu Rešerše OZ (ÚPV, OHIM, WIPO)

Údaje byly získány dne 10.5.2006. Na základě dat ze dne (poslední aktualizace DB): ÚPV 10.5.2006 18:52 OHIM 2.5.2006 00:00 WIPO 9.5.2006 00:00.  
11 z 54

Zdroj: OHIM  
Číslo přihlášky: 1772086  
Znění ochranné známky: YAHOO  
Reprodukce:

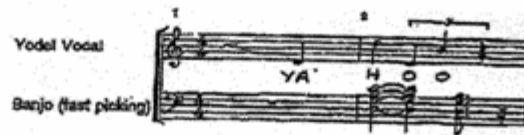

Třídý výrobků a služeb: 35, 38, 42  
Obrázkové třídy: 24.17.13  
Datum podání přihlášky: 18.07.2000 EU  
Datum zveřejnění: 14.05.2001 EU  
Datum zápisu: 19.12.2001 EU  
Vlastník/Přihlašovatel: Yahoo! Inc., 3420 Central Expressway, Santa Clara, 95051, Spojené státy americké  
Země původu: Spojené státy americké  
Zástupce: BOULT WADE TENNANT, Verulam Gardens 70 Gray's Inn Road, London, WC1X 8BT, Velká Británie  
Stav řízení: Registrovaná OZ - registrace zveřejněna  
Druh: Zvuková  
Barevná: Ne  
Seznam výrobků a služeb:

- FR 35** Administration commerciale; travaux de bureau; services informatiques y compris indexation, recherche et consultation d'informations, de sites et d'autres ressources; conseils en organisation des affaires, y compris assistance et conseils dans le cadre de la création de commerces de détail en ligne; conseils en organisation des affaires, y compris assistance et conseils concernant la création de commerces de détail et de vente par correspondance, la publicité par correspondance et le traitement administratif des commandes; gestion, publicité et marketing de sites web commerciaux en ligne; promotion de produits et services de tiers par le placement de publicités et d'écrans visuels publicitaires sur un site électronique en ligne accessible via un réseau informatique mondial; services en matière de fichiers d'adresses pour aider à trouver des personnes, endroits, organisations, numéros de téléphone, pages d'accueil et adresses électroniques; promotion du site web de tiers, à savoir diffusion de publicité pour le compte de tiers via un réseau de communication électronique en ligne; informations relatives aux produits et services de tiers sous la forme d'un guide d'achat par le moyen d'un réseau informatique mondial; promotion de produits et services de tiers par l'organisation et la tenue de concours promotionnels via un réseau informatique mondial; promotion de sites web pour le compte de tiers
- 38** Communications et télécommunications, à savoir services de messagerie électronique et services de messagerie électronique fournis via des bornes; services de télécommunications fournis par des bornes; mise à disposition de communications téléphoniques via des réseaux informatiques; transmission électronique de données, images et documents via des terminaux et des réseaux informatiques; émission et diffusion de contenu audio, visuel et multimédia par radio, communication mobile et sans fil, la télévision, télévision câblée, circuit fermé, réseaux de communication électronique ou réseaux informatiques; fourniture d'infrastructures en ligne pour l'interaction directe avec d'autres utilisateurs informatiques relatifs à des sujets d'intérêt général ou à la participation à des jeux; services d'appel radioélectrique; panneaux d'information informatiques dans le domaine de l'intérêt public; et services téléphoniques; services informatiques, à

## Výsledky dotazu Rešerše OZ (ÚPV, OHIM, WIPO)

Údaje byly získány dne 10.5.2006. Na základě dat ze dne (poslední aktualizace DB): ÚPV 10.5.2006 18:52 OHIM 2.5.2006 00:00 WIPO 9.5.2006 00:00.

5 z 54

Zdroj: OHIM  
Číslo přihlášky: 1040955  
Reprodukce:



Třídy výrobků a služeb: 9, 35, 38  
Obrazové třídy: 24.17.13  
Datum podání přihlášky: 12.01.1999 EU  
Datum zveřejnění: 27.03.2000 EU  
Datum zápisu: 30.10.2000 EU  
Vlastník/Přihlašovatel: Nokia Corporation, , Kellalahdentie 4, Espoo, 02150, Finsko  
Země původu: Finsko  
Zástupce: BENJON OY, Fredrikinkatu 55 A 6, Helsinki, 00100, Finsko  
Slav řízení: Registrovaná OZ - registrace zveřejněna  
Druh: Zvuková  
Barevná: Ne  
Popis: DE Kennmelodie von Nokia Corporation.  
EN Signature tune of Nokia Corporation.  
FR Indicatif de Nokia Corporation.

Seznam výrobků a služeb:

**FR 9** Appareils et instruments scientifiques, nautiques, géodésiques, électriques, photographiques, cinématographiques, optiques, de pesage, de mesurage, de signalisation, de contrôle (inspection), de secours (sauvetage) et d'enseignement; appareils pour l'enregistrement, la transmission, la reproduction du son ou des images; supports d'enregistrement magnétiques, disques acoustiques; distributeurs automatiques et mécanismes pour appareils à prépaiement; caisses enregistreuses, machines à calculer, équipement pour le traitement de l'information et les ordinateurs; logiciels informatiques (enregistrés); dispositifs de télécommunication.

**35** Publicité; gestion des affaires commerciales; administration commerciale; travaux de bureau.

**38** Télécommunications.

**EN 9** Scientific, nautical, surveying, electric, photographic, cinematographic, optical, weighing, measuring, signalling, checking (supervision), life-saving and teaching apparatus and instruments; apparatus for recording, transmission or reproduction of sound or images; magnetic data carriers, recording discs; automatic vending machines and mechanisms for coin-operated apparatus; cash registers, calculating machines, data processing equipment and computers; computer software (recorded); telecommunications devices.

**35** Advertising; business management; business administration; office functions.

**38** Telecommunications.

**DE 9** Wissenschaftliche, Schifffahrts-, Vermessungs-, elektrische, photographische, Film-, optische, Waage-, Mess-, Signal-, Kontroll-, Rettungs- und Unterrichtsapparate und -instrumente; Geräte zur Aufzeichnung, Übertragung und Wiedergabe von Ton und Bild; Magnetaufzeichnungsträger, Schallplatten; Verkaufsautomaten und Mechaniken für geldbetätigte Apparate; Registrierkassen, Rechenmaschinen, Datenverarbeitungsgeräte und Computer, Computersoftware (gespeichert); Telekommunikationsgeräte.

# PŘÍPAD: Tarzanův řev

Práva 3. 11. 2007

# Brusel odmítl chránit Tarzanův pokřik

Deset let se britská společnost R G C Jenkins & Co snažila prosadit divoké pořívání filmového Tarzana jako chráněnou obchodní značku. V Bruselu však nepochodila.

Příslušný unijní úřad odmítl podle listu The Times její požadavek s tím, že chránit lze jen zvuky zachytitelné hudebními notami.

Kdyby lidé z R G C Jenkins & Co uspěli, znamenalo by to velké příjmy pro správce majetku po americkém spisovateli Edgaru Rice Burroughsovi, stvořiteli hrdiny „z rodu opic“.

Žadatelé předložili unijním orgánům jen popis Tarzanova řevu, který má pět různých fází: první je táhlá, ve druhé se zvuk podobá jódlování, následuje opět táhlý zvuk, ale s vyšší frekvencí, znovu jódlování a nako-

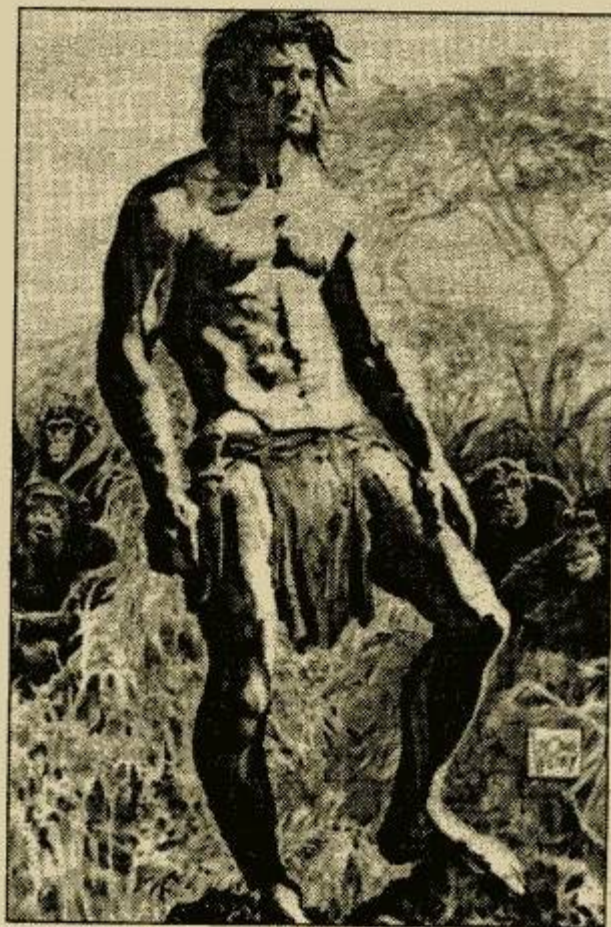

nec táhlý zvuk s počáteční frekvencí. K tomu přiložili spektrogram, tedy grafické znázornění jeho výkřiků. (ČTK, mcm)



## CTM-ONLINE - Detailed trade mark information



Trade mark name : Not a word mark  
 Trade mark No : 005090055  
 Trade mark basis: CTM  
 Number of results: 1 of 1

⏪ | ⏩ | ⏴ | ⏵ | ⏶ | ⏷

## Trade mark

Filing date: 22/05/2006  
 Date of registration: 04/03/2008  
 Expiry Date: 22/05/2016  
 Nice Classification: 9, 16, 25, 28, 35, 38, 41, 42, 43 ( [Nice classification](#) )  
 Trade mark: Individual  
 Type of mark: Sound  
 Vienna Classification: 98.2 ( [Vienna Classification](#) )  
 Acquired distinctiveness: No  
 Applicant's reference: SRJ/3B/T040402/09+/EM  
 Status of trade mark: CTM registered ( [Glossary](#) )  
 CTM registration published (B1) [B1](#)

( [History of statuses](#) )

Filing language: English  
 Second language: Italian

## Graphic representation



Click here to play the sound file

⊗

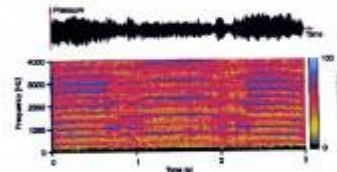

## List of goods and services

Nice Classification: 9

<b>Nice Classification:</b> <b>List of goods and services</b>	38 Radio, television, cable and broadcasting services; broadcasting and transmission of television programmes; broadcasting of radio programmes; television, radio transmission and radio diffusion services; telecommunications, communications, telephone, facsimile, telex, message collection and transmission, radio-paging and electronic mail services; transmission and reception of data and of information; on line information services relating to telecommunications; data interchange services; transfer of data by telecommunication; satellite communication services; broadcasting or transmission of radio or television programmes; hire, leasing or rental of apparatus, instruments, installations or components for use in the provision of the aforementioned services; advisory, information and consultancy services relating to all the aforementioned services.
<b>Nice Classification:</b> <b>List of goods and services</b>	41 Entertainment services; entertainment, education and instruction by or relating to radio and television; film, music, sport, video and theatre entertainment services; production, preparation, presentation, distribution, syndication, networking and rental of television and radio programmes and of films, animated films and sound and video recordings; production of live entertainment features, production of television features; motion picture entertainment, television entertainment and live performances and shows; production of books, magazines and periodicals; production and rental of educational and instructional materials; publishing; organization, production and presentation of events for educational, cultural or entertainment purposes; organization, production and presentation of competitions, contests, games, quizzes, fundays, exhibitions, sporting events, shows, roadshows, staged events, theatrical performances, concerts, live performances and audience participation events; provision of entertainment and education for accessing via communication and computer networks; provision of information relating to any of the aforesaid services.
<b>Nice Classification:</b> <b>List of goods and services</b>	42 Computer services; maintenance, updating and design of computer software and programs; computer programming services; preparation and provision of information in relation to computers and computer network facilities; online computer services; programming services given on line; provision of access to an electronic on line network for information retrieval; provision of information and advisory services on line from a computer database or via the Internet.
<b>Nice Classification:</b> <b>List of goods and services</b>	43 Preparation of food and drink; catering services; restaurant services; cafe and cafeteria services; snack-bar services; fast-food restaurant services; child care and changing room services; provision of toilet and restroom facilities; reception and store keeping services.

**Description****Description of the mark:**

The marks consists of the yell of the fictional character TARZAN, the yell consisting of five distinct phases, namely sustain, followed by ululation, followed by sustain, but at a higher frequency, followed by ululation, followed by sustain at the starting frequency, and being represented by the representations set out below, the upper representation being a plot, over the time of the yell, of the normalised envelope of the air pressure waveform and the lower representation being a normalised spectrogram of the yell consisting of a three dimensional depiction of the frequency content (colours as shown) versus the frequency (vertical axis) over the time of the yell (horizontal axis) the mark also being reproduced in the attached electronic file containing the sound..

CTM-ONLINE - Detailed trade mark information



**Trade mark name :** Not a word mark  
**Trade mark No :** 004901658  
**Trade mark basis:** CTM  
**Number of results:** 1 of 1



**Trade mark**

**Filing date:** 14/02/2006  
**Date of registration:** 11/04/2007  
**Expiry Date:** 14/02/2016  
**Nice Classification:** 35, 38, 42 ([↗ Nice classification](#))  
**Trade mark:** Individual  
**Type of mark:** Sound  
**Vienna Classification:** 98.2 ([↗ Vienna Classification](#))  
**Acquired distinctiveness:** No  
**Applicant's reference:** FS/3PB/AR-MAJ300UE33376  
**Status of trade mark:** CTM registered ([↗ Glossary](#))  
 CTM registration published (B1)  
 ([↗ History of statuses](#))  
**Filing language:** French  
**Second language:** English

**Graphic representation**



Click here to play the sound file



**List of goods and services**

**Nice Classification:** 35  
**List of goods and services** Arranging subscriptions to newspapers, newsletters, magazines, periodicals and publications, for others, advertising, online advertising on a computer network, display, dissemination of advertising matter, publicity column preparation, publication of advertising texts, dissemination of advertising and publicity material (leaflets, prospectuses, printed matter, samples), public relations; organization of exhibitions for commercial or advertising purposes; collection of data in a master file; updating of documentation; processing and updating of computer files and databases; professional management of artistic affairs; efficiency experts; business information; business management consultancy.

**Nice Classification:** 38  
**List of goods and services** Communications by computer terminals, radio communications, electronic messaging, computer-aided transmission of messages and images, television and radio broadcasting, transmission of information on global communications networks (the Internet) or private access networks (intranets), providing access to a global computer network, electronic transmission of data and information, organisation of forums on the Internet, press agencies.

**Nice Classification:** 42  
**List of goods and services** Legal services; intellectual-property consultancy; design of software; planning, design and updating of Internet sites; copyright management; legal and technical research; carrying out legal studies, analyses and commentaries, for others.



**Description**

**Description of the mark:** Graphic representation: vertical axis: frequency, horizontal axis: time in seconds.

**Owner**

**Name:** INLEX CONSEIL (Société Anonyme)  
**ID No:** 63636  
**Natural or legal person:** Legal entity  
**Address:** 68, rue Pierre Charron  
**Post code:** 75008  
**Town:** Paris  
**Country:** FRANCE  
**Correspondence address:** INLEX CONSEIL (Société Anonyme) 68, rue Pierre Charron F-75008 Paris  
FRANCA  
**Telephone:** 00 33-156597090  
**Fax:** 00 33-156597091

**Representative**

**Name:** INLEX IP EXPERTISE  
**ID No:** 13735  
**Address:** 68, rue Pierre Charron  
**Post code:** 75008  
**Town:** Paris  
**Country:** FRANCE  
**Correspondence address:** INLEX IP EXPERTISE 68, rue Pierre Charron F-75008 Paris  
FRANCA  
**Telephone:** 00 33-156597090  
**Fax:** 00 33-156597091  
**E-mail:** [contact@inlex.com](mailto:contact@inlex.com)

**Seniority**

No entry for application number: 004901658.

**Exhibition priority**

No entry for application number: 004901658

**Priority**

No entry for application number: 004901658.

**Publication**

**Bulletin no.:** **FR 2006/038**  
**Date of publication:** 18/09/2006  
**Part:** A.1

**Bulletin no.:** **FR 2007/019**  
**Date of publication:** 14/05/2007  
**Part:** B.2

**Opposition**

No entry for application number: 004901658.

**Cancellation**

No entry for application number: 004901658.

**Appeals**

No entry for application number: 004901658.

**Records**

**Title:** Representative  
**Sub-title:** Change of name and professional address  
**ID No:** 002508110

## Výsledky dotazu Rešerše OZ (ÚPV, OHIM, WIPO)

Údaje byly získány dne 10.5.2006. Na základě dat ze dne (poslední aktualizace D8): ÚPV 10.5.2006 18:52 OHIM 2.5.2006 00:00 WIPO 9.5.2006 00:00.

1 z 7

Zdroj: OHIM  
 Číslo přihlášky: 428870  
 Znění ochranné známky: THE SMELL OF FRESH CUT GRASS  
 Reprodukce:

### The smell of fresh cut grass

Třída výrobků a služeb: 28  
 Obrazové třídy: 98,1  
 Datum podání přihlášky: 11.12.1996 EU  
 Datum práva přednosti: 19.07.1996 BX  
 Datum zveřejnění: 15.05.2000 EU  
 Datum zápisu: 11.10.2000 EU  
 Vlastník/Přihlašovatel: Vennootschap onder Firma Senta Aromatic Marketing, . Polanerbaan 13e, WOERDEN, 3447 GN, Nizozemí  
 Země původu: Nizozemí  
 Zástupce: NOVAGRAAF NEDERLAND B.V., Hogehilweg 3, Amsterdam, 1101 CA, Nizozemí  
 Stav řízení: Registrovaná OZ - registrace zveřejněna  
 Druh: Čichová  
 Barevná: Ne  
 Popis: DE Besteht aus dem Duft von frisch gemähtem Gras, aufgetragen auf das Produkt.  
 EN The mark consists of the smell of fresh cut grass applied to the product.  
 FR La marque consiste en l'odeur de l'herbe fraîchement coupée appliquée sur le produit.  
 Seznam výrobků a služeb: FR 28 Balles de tennis.  
 EN 28 Tennis balls.  
 DE 28 Tennisbälle.

zpět na hlavní stránku

**OCHRANNÉ ZNÁMKY****ÚŘAD PRŮMYSLOVÉHO VLASTNICTVÍ**

Databáze obsahuje národní ochranné známky (ÚPV), mezinárodní ochranné známky (WIPO) s  
designací ČR a EU a komunitární ochranné známky (OHIM).

Data ÚPV jsou aktuální ke dni: 8.6.2007

Data WIPO jsou aktuální ke dni: 7.6.2007

Data OHIM jsou aktuální ke dni: 31.5.2007

Zdroj  
(210) Číslo spisu  
(540) Reprodukce/Znění OZ

ÚPV-ČR  
16779



(111) Číslo zápisu	<b>97281</b>
(511) Třídy výrobků a služeb	12
(531) Vídeňské obrazové třídy	27.1 ; 27.5
(220) Datum podání přihlášky	17.01.1930
(320) Datum práva přednosti:	17.01.1930
(330) Země priority:	CZ
(151) Datum zápisu	17.01.1930
(730) Přihlašovatel/vlastník	<b>AERO Vodochody a.s.</b> Odolená Voda CZ 25070
Přihlašovatel/vlastník (historický)	<b>AERO a.s.</b>  Praha CS od: 01.12.1990 - do:02.01.1991
Přihlašovatel/vlastník (historický)	<b>AERO koncern československého leteckého průmyslu</b>  Praha CS od: 01.07.1988 - do:01.12.1990
Přihlašovatel/vlastník (historický)	<b>AERO n.p.</b>  Vodochody CS od: 16.12.1966 - do:01.07.1988
Přihlašovatel/vlastník (historický)	<b>Orlíčan n.p.</b>

**OCHRANNÉ ZNÁMKY****ÚŘAD PRŮMYSLUVÉHO VLASTNICTVÍ**

Databáze obsahuje národní ochranné známky (ÚPV), mezinárodní ochranné známky (WIPO) s  
designací ČR a EU a komunitární ochranné známky (OHIM).

Data ÚPV jsou aktuální ke dni: 8.6.2007

Data WIPO jsou aktuální ke dni: 7.6.2007

Data OHIM jsou aktuální ke dni: 31.5.2007

Zdroj	ÚPV-ČR
(210) Číslo spisu	115
(540) Reprodukce/Znění OZ	



(111) Číslo zápisu	<b>115731</b>
(511) Třídy výrobků a služeb	6, 7, 8, 9, 11, 12, 13, 16, 21
(531) Vídeňské obrazové třídy	26.1
(220) Datum podání přihlášky	07.09.1932
(320) Datum práva přednosti:	07.09.1932
(330) Země priority:	CZ
(151) Datum zápisu	07.09.1932
(730) Přihlašovatel/vlastník	<b>Zbrojovka Brno a. s.</b> Lazaretní 7/1 Brno - Zábrdovice CZ 61500
Přihlašovatel/vlastník (historický)	<b>ZB Trade, a.s.</b>  Čelakovského sady 433/10 Praha 2 CZ 12000 od: 06.11.2002 - do: 16.12.2005
Přihlašovatel/vlastník (historický)	<b>Zbrojovka Brno a.s.</b>  Lazaretní 7 Brno CZ 65617 od: 20.10.1995 - do: 06.11.2002
Přihlašovatel/vlastník	<b>Zbrojovka Brno, státní podnik</b>

# OCHRANNÉ ZNÁMKY

## ÚŘAD PRŮMYSLOVÉHO VLASTNICTVÍ

Databáze obsahuje národní ochranné známky (ÚPV), mezinárodní ochranné známky (WIPO) s designací ČR a EU a komunitární ochranné známky (OHIM).

Data ÚPV jsou aktuální ke dni: 10.9.2007

Data WIPO jsou aktuální ke dni: 7.9.2007

Data OHIM jsou aktuální ke dni: 27.8.2007

Zdroj	ÚPV-ČR
(210) Číslo spisu	29359
(540) Reprodukce/Znění OZ	
(111) Číslo zápisu	<b>155547</b>
(511) Třidy výrobků a služeb	29, 30, 32
(531) Videňské obrazové třídy	11.3 ; 11.3.5 ; 26.4 ; 26.4.5
(220) Datum podání přihlášky	23.08.1963
(320) Datum práva přednosti:	23.08.1963
(330) Země priority:	CZ
(151) Datum zápisu	28.08.1963
(730) Přihlašovatel/vlastník	<b>VITANA, a.s.</b> Byšice CZ 27732
Přihlašovatel/vlastník (historický)	<b>VITANA BYŠICE</b>  Byšice-Liblice CS od: 01.01.1989 - do:31.03.1991
Přihlašovatel/vlastník (historický)	<b>Tukový průmysl, koncernový podnik Vitana</b>  Byšice CS od: 08.01.1982 - do:01.01.1989
Přihlašovatel/vlastník (historický)	<b>Vitana, národní podnik</b>  Byšice CS od: 28.08.1963 - do:08.01.1982
(740) Zástupce	<b>Advokátní a patentová kancelář Traplová, Hakr, Kubát</b> <b>JUDr. Traplová Jarmila</b>

**OZ 213503**

(111)	Číslo zápisu	<b>213503</b>
(151)	Dátum zápisu	<b>10.4.2006</b>
(210)	Číslo prihlášky	<b>5505-2005</b>
(220)	Dátum podania prihlášky	<b>14.4.2005</b>
(310)	Číslo prioritnej prihlášky	
(370)	Dátum podania prioritnej prihlášky	
(330)	Krajina alebo organizácie priority	
(440)	Dátum zverejnenia prihlášky po preskúmaní	<b>5.1.2006</b>
	Číslo Vestníka	<b>01/2006</b>
(450)	Dátum oznámenia o zápise ochrannej známky	<b>7.7.2006</b>
	Číslo Vestníka	<b>07/2006</b>
(511)	Medzinárodné triedenie tovarov a služieb	<b>35, 39, 41</b>
(511)	Zoznam zatriedených tovarov a služieb	<b>35 - Reklamná činnosť, administratívne práce pre tretie osoby, automatizované spracovanie dát, vedenie účtovníctva. 39 - Služby cestovnej agentúry, služby sprievodcu turistického ruchu, služby v oblasti agroturistiky, nepravidelná doprava osôb, služby osobnej dopravy vo vyhradených mestských územiach. 41 - Prekladateľské a tlmočnícke služby, prevádzkovanie technických zariadení ľudovej zábavy - turistický vláčik.</b>
(531)	Medzinárodné triedenie obrazových prvkov	
(540)	Znenie OZ / Reprodukcia známky	<b>PRESPORÁČIK</b>
(550)	Druh známky	<b>slovná</b>
(554)	Trojrozmerná známka	
(551)	Údaje o kolektívnej známke	<b>individuálna</b>
(551)	Členovia združenia podnikateľov	
(591)	Údaje o uplatňovaných farbách	<b>čiernebiele</b>
(732)	Meno a adresa majiteľa (-ov)	<b>Fablanová Jana, Ing.; Mierová 167/C; 821 05 Bratislava; SK</b>
(740)	Meno a adresa zástupcu (-ov)	<b>Šujanová Mária, Ing.; Slatinská 4; 821 07 Bratislava; SK</b>
(800)	Číslo medzinárodného zápisu	
(800)	Dátum medzinárodného zápisu	
(800)	Názov štátu medzinárodného zápisu OZ	
(511)	Zoznam tovarov a služieb, ktoré majú byť chránené OZ-ENG	
(580)	Predpokladaný dátum platnosti ochrannej známky	<b>14.4.2015</b>
	Stav	<b>zapísaná</b>
	Prvý stav OZ	<b>platná</b>
	Nadobúdateľ licencie a dátum zápisu do registra	
	Častočný prevod OZ	
	Dátum obnovy zápisu OZ	
	Zánik práva na OZ	
	Výmaz OZ	
	Častočný výmaz OZ	
	Zriadenie záložného práva na OZ	

Tieto informácie boli získané z internetovej stránky ÚPV SR dňa 17.05.2007 o 14 hodine. Posledná aktualizácia k 17.05.2007. Údaje zverejňované v databáze ÚPV SR na internete majú iba informačný charakter a nenahrádzajú výpis z registra.



Made in Russia



000.585.24

18378

NLE



Design and Quality  
IKEA of Sweden

0





TRADE MARK

**Heineken**<sup>®</sup>



BREWED UNDER SUPERVISION OF HEINEKEN

BROUWERIJEN B. V. AMSTERDAM, HOLLAND

HEINEKEN PIVO - LEŽIAK VÝČAPNÝ SVETLÝ  
DOVOZCA: HEINEKEN SLOVENSKO A.S., ŠTEFÁNIKOVA 79, NITRA, SR  
ZLOŽENIE: VODA, JAČMENNÝ SLAD, CHMEL.  
ODPORÚČAME SKLADOVAŤ NA CHLADNOM A TMAVOM MIESTE.  
CHRÁŤTE PRED MRAZOM A PRIAMYM SLNEČNÝM SVETLOM.  
HEINEKEN LAGER BEER - PIVO SVĚTLÝ LEŽÁK. PRODEJCE:  
STAROBRNO, a.s., HLINKY 160/12, BRNO, ČR. SLOŽENÍ:  
VODA, JEČNÝ SLAD, CHMEL. SKLADOVAT V CHLADU A TEMNU.

**please visit:**

[enjoyheinekenresponsibly.com](http://enjoyheinekenresponsibly.com)

OBSAH ALKOHOLU: 5% OBJ., ALK. MIN. 4.5% OBJ.  
PASTERIZOVÁNO, KRAJINA PŮVODU POĽSKO.



5 901559 949473

MINIMÁLNA TRVALIVOSŤ DO: / MINIMÁLNÍ TRVANLIVOST DO:



GL

NÁVRATNÝ OBAL  
ZÁLOHOVANÝ OBAL

08.05.2009  
182216161234

OBJEM: 50 cl  
**500ml**



# PŘÍPAD: Dovoz čínských traktorů Jinma

Jinma Tractor, Jinma Tractors parts at China-tractors.com - Windows Internet Explorer

http://www.china-tractors.com/product/Jinma.html

## FOTMA

China Tractors & Farm Equipment

Search:  GO Home Dealer Site Inquiry View Cart Products 2009-6-22 17:23

Home | Tractor | Jinma

Jinma | Foton | YTO | Dongfeng | Changfa | Jierqiu | Mahindra | Kama | Cymbiform | Tractor |

Gauge Cluster  
Jinma Tractors With Cabin  
JM164 With Italian Engine  
JM244L Tractor With EEC  
JM254 With New Hood(Fully-Closed)

18-30hp Tractor  
Jinma-200 Jinma-204 Jinma-250 Jinma-254 Jinma-300A Jinma-304A

30-40hp Tractor  
Jinma-300B Jinma-304B Jinma-350 Jinma-354 Jinma-400A Jinma-404A

40-65hp Tractor  
Jinma-100B Jinma-101B Jinma-150 Jinma-151 Jinma-500 Jinma-501 Jinma-550 Jinma-551 Jinma-600 Jinma-601  
Jinma-650A Jinma-654A

Start | Internet | 100%

## Ochranné známky

### Úřad průmyslového vlastnictví

Databáze obsahuje národní ochranné známky (ÚPV), mezinárodní ochranné známky (WIPO) s designací ČR a EU a komunitární ochranné známky (OHIM).

Data ÚPV jsou aktuální ke dni: 21.6.2009  
 Data WIPO jsou aktuální ke dni: 18.6.2009  
 Data WIPO v řízení jsou aktuální ke dni: 19.6.2009  
 Data WIPO 6ter jsou aktuální ke dni: 8.6.2009  
 Data OHIM jsou aktuální ke dni: 18.6.2009

Zdroj	ÚPV-ČR
(210) Číslo spisu	426691
(540) Reprodukce/Znění OZ	<b>JINMA</b>
(111) Číslo zápisu	<b>277725</b>
(511) Třídy výrobků a služeb	7, 12
(220) Datum podání přihlášky	25.05.2005
(320) Datum práva přednosti:	25.05.2005
(330) Země priority:	CZ
(442) Datum zveřejnění přihlášky	14.09.2005
(151) Datum zápisu	22.12.2005
(730) Přihlašovatel/vlastník	<b>STAUFČÍK, s.r.o.</b> Boršice 659 Boršice CZ 68709
(740) Zástupce	<b>Ing. Jiří Malíšek</b> Mendlovo nám. 1a Brno CZ 603 00
Stav	Platný dokument
Druh	Slovní
(510) Seznam výrobků a služeb	(7) zemědělské stroje, trávnickové žací stroje a žací adaptéry, pluhy, vyorávací radlice, kultivátory, brány, hrobkovače, sací stroje, obrabeče a shrnovače, mulčovače, sběrače listů a posečené trávy, zametací kartáče, rozmetadla hnojiv a sypače, drtiče zahradního odpadu, postřikovače pro ochranu rostlin, zahradní čerpadla, zavlažovací zařízení, shrnovací radlice, sněhové frézy, včetně náhradních dílů pro uvedené výrobky; (12) motorová vozidla všeho druhu, zejména traktory.

Přehled položek rejstříku Výpis z rejstříku OZ

### UPOZORNĚNÍ

Tento výpis má pouze informativní charakter a údaje pro jeho vytvoření byly získány na síti Internet.

Domníváte-li se, že obsahuje chyby, obraťte se prosím na Úřad průmyslového vlastnictví.

Údaje byly získány na <http://www.upv.cz> dne 22.06.2009 17:19



**zapsaná ochranná známka JINMA v CZ  
pro traktory a jejich český dovozce**

*v.*

**tovární značka (nezapsané označení) traktorů  
JINMA a český akreditovaný zástupce čínského  
výrobce – držitel osvědčení o technické  
způsobilosti vozidla JINMA, typ JM-204**

z. č. 56/01 Sb., o podm. prov. vozidel na silničních komunik.

# PŘÍKLAD: Nezapsaná označení



**Příloha 1.**  
**Olympijský symbol**



609694

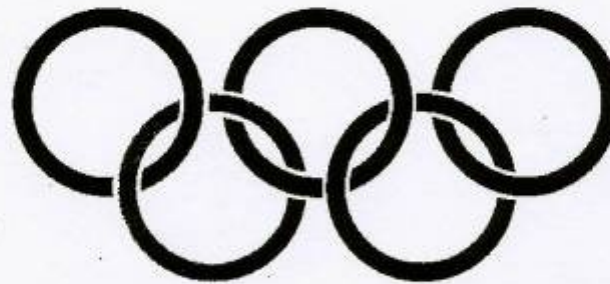

609693

**OLYMPIC**

609691

Příloha 4.  
Chráněná symbolika ČOV



194119



OFICIÁLNÍ MASKOT  
ČESKÉHO OLYMPIJSKÉHO TÝMU  
211470



241529



241528

# Hrdý sponzor Českého olympijského týmu



PILSNER URQUELL  
PIVO SVĚTLÝ LEŽÁK  
VYRÁBÍ: PLZEŇSKÝ PRAZDROJ, A.S.,  
U PRAZDROJE 7, 304 97 PLZEŇ,  
ČESKÁ REPUBLIKA  
ALKOHOL: 4,4% OBJ.  
SLOŽENÍ: VODA, JEČNÉ SLADY,  
CHMELOVÉ PRODUKTY  
Pasterizováno. Baleno v ochranné atmosféře.  
Skladovat v temnu a chladu. Záláhovaný obal  
Infolinka: 251 020 020

Alkohol za volant nepatří.

[www.pilsner-urquell.cz](http://www.pilsner-urquell.cz)  
Minimální trvanlivost do:

26.11.08  
0821471957

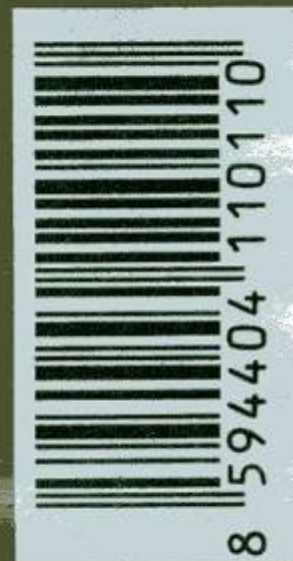

e 500ml



**CAFÉ**  
**HAWELKA**  





ali

Dine



MANOEL  
CAFFE

**ANNA** Professionals

**MASSAGE, HAIR-DRESSING  
& BOUTIQUE**

www. HEKU-Produkte<sup>®</sup>.de

# 120 Eiskugelbeutel

120 Kugeln einzeln entnehmbar



Vyhledej:   na google.com  v seznamu firem  v inzerci

Chci osobní stránky

Chci firemní stránky

Chci e-shop

Reference

Pro inzerty

ABC Seznamy



Osobní stránky

Pokračujte zde



Firemní stránky

Pokračujte zde



E-shop

Pokračujte zde

## Internet pro každého

## YXXOR Multimedia

Již nepotřebujete webmastera, správce domény, webhosting, programátora, designera při tvorbě internetových stránek, to vše obsahuje **YXXOR**. Nyní stačí jen umět psát na stroji a za 15 minut můžete bez znalostí a strachu objevit kouzlo Internetu. Vytvořte si osobní, firemní nebo e-commerce prezentaci za minimální cenu.

1x1 a.s. je jediným poskytovatelem programu **YXXOR** v České republice. **YXXOR** je chráněný produkt firmy 1x1x1 GmbH zapsaný u patentového úřadu v Mnichově. **YXXOR** je program na jednoduchou výrobu vlastní internetové prezentace bez cizí pomoci.

Díky nejmodernějším funkcím si Vámi vytvořené stránky můžete pouhým kliknutím uložit na počítač a následně například vypálit na CD.

Pro maximální komfort v práci s obrázky Vám systém pomůže zmenšit fotografie bez nutnosti používat složité programy. Stačí jen připojit fotoaparát, kliknout "vložit obrázek" a fotka se sama zmenší na požadované rozměry.

Chcete-li nechat vydělávat Vaše stránky 24 hodin denně pro Vás, můžete využít sofistikovaný bannerový program. Pomocí něj si můžete na stránky jednoduchým způsobem vložit tři typy bannerů: textový, flash nebo obrázkový banner. Pokud chcete pomoci s grafickým zpracováním, stačí kontaktovat naše designery na e-mailu [design@1x1.cz](mailto:design@1x1.cz).



**OCHRANNÉ ZNÁMKY****ÚŘAD PRŮMYSLVÉHO VLASTNICTVÍ**

Databáze obsahuje národní ochranné známky (ÚPV), mezinárodní ochranné známky (WIPO) s  
designací ČR a EU a komunitární ochranné známky (OHIM).

Data ÚPV jsou aktuální ke dni: 6.5.2007

Data WIPO jsou aktuální ke dni: 3.5.2007

Data OHIM jsou aktuální ke dni: 30.4.2007

Zdroj ÚPV-ČR  
(210) Číslo spisu 436377  
(540) Reprodukce/Znění OZ

**CZ.** . . .  
**nic** :  
správce domény cz

(111) Číslo zápisu **285568**  
(511) Třídy výrobků a služeb 38, 42  
(531) Vídeňské obrazové třídy 27.5.15 ; 27.5.10 ; 24.17.2 ; 27.5.7  
(220) Datum podání přihlášky 10.04.2006  
(320) Datum práva přednosti: 10.04.2006  
(330) Země priority: CZ  
(442) Datum zveřejnění přihlášky 16.08.2006  
(151) Datum zápisu 27.11.2006  
(730) Přihlašovatel/vlastník **CZ.NIC, z.s.p.o.**  
Americká 23/525  
Praha 2 CZ  
12000  
Přihlašovatel/vlastník  
(historický) **CZ.NIC, z.s.p.o.**  
Lužná 591  
Praha 6 CZ  
16000  
od: 27.11.2006 - do:30.11.2006  
(740) Zástupce **Petr Hostaš**  
Na Struze 1740/7  
Praha 1 CZ  
110 00  
Stav Platný dokument  
Druh Kombinovaná  
(510) Seznam výrobků a služeb (38) provozování jmenných serverů (počítačová komunikace),

poskytování informací z registru doménových jmen; (42)  
registrace doménových jmen.

Přehled položek rejstříku Výpis z rejstříku OZ

---

#### UPOZORNĚNÍ

Tento výpis má pouze informativní charakter a údaje pro jeho vytvoření byly získány na síti Internet.  
Domnívate-li se, že obsahuje chyby, obraťte se prosím na Úřad průmyslového vlastnictví.  
Údaje byly získány na <http://www.upv.cz> dne 06.05.2007 21:28





# Příklad: Názvy právnických osob a obchodní firmy

**V ý p i s**  
z obchodního rejstříku, vedeného  
Krajským soudem v Brně  
oddíl C, vložka 43256

---

**!!!UPOZORNĚNÍ!!!**  
Tento výpis má pouze **informativní** charakter.  
Data pro jeho vytvoření byla získána z počítačové sítě INTERNET. V případě, že se domníváte, že  
obsahuje chyby, obraťte se prosím na rejstříkový soud.

---

<b>Datum zápisu:</b>	3.února 2003
<b>Obchodní firma:</b>	Mamka s Taťkou s.r.o.
<b>Sídlo:</b>	Bzenec, Bzinská 264, PSČ 696 81
<b>Identifikační číslo:</b>	263 12 719
<b>Právní forma:</b>	Společnost s ručením omezeným



JOSEF  
**VOKOUN**

VYRÁBÍTEL

hudeb. nástrojů

83 Školní ulice 83



MATERIALISTA  
VOJTĚCH  
**PANENKA**

25 velké náměstí 25  
ZBOŽÍ LÉČIVÉ, BARVY, LAKY A POD.  
vše levně a dobře.

ZÁVOD ZALOŽEN  
1858

Dodavatel

pro c.k.

PLUKY

*Handwritten cursive text, possibly 'K. H. Weber'.*

VLASTNÍ

výroba všech druhů

PRUKAVIC

Obvazů průtržní

KAREL

**WEBER**  
**ZLATNÍK**

stříbrník a klenotník.  
**OBCHOD OPTICKÝ**

PŘÍSEŽNÝ ZNALEC C.K. KRAJSKÉHO SOUDU.

24 VELKÉ NÁMĚSTÍ 24

Odporučuje svůj velký výběr

TOP

NEDVĚZÍ

MILON II

# ZÁSADY NÁZVŮ PRÁVNICKÝCH OSOB

1. **jedinečnost** (neopakovatelnost, unikátnost)
2. **jednotnost**
  - ✗ zkratky, akronymy a překlady **jen** mimo právní jednání, *např. při propagaci osoby nebo v reklamě na zboží*
3. **nezaměnitelnost** (způsobílost rozlišit totožnost různých právnických osob)
  - ✗ shodnost nebo podobnost v silných prvcích



4. **výstižnost právní formy**, *např. názvový dodatek S. r. O., V. V. Í., „O. S.“*
5. **užívací povinnost** při právních jednáních
6. **obsahová volnost**
  - × povinné vystižení předmětu činnosti  
či jména společníka  
*např. „investiční společnost“*
- **Souběh názvu a ochranné známky**

**V ý p i s**  
z obchodního rejstříku, vedeného  
Krajským soudem v Brně  
oddíl C, vložka 33186

!!! U P O Z O R N Ě N Í !!!

Tento výpis má pouze **informativní** charakter.

Data pro jeho vytvoření byla získána z počítačové sítě INTERNET. V případě, že se domníváte, že obsahuje chyby, obraťte se prosím na rejstříkový soud.

**Datum zápisu:** 5.května 1999  
**Obchodní firma:** VOP 014, s.r.o.  
**Sídlo:** Uherský Brod, Předbranská 415, okres Uherské Hradiště, PSČ 688 01  
**Identifikační číslo:** 255 59 800  
**Právní forma:** Společnost s ručením omezeným

**Předmět podnikání:**

- pronájem nemovitého a movitého majetku

**Statutární orgán:**

**jednatel:** Ing. Jaromír Sýkora, r.č. 581119/0165  
Uherský Brod, Tř. Partyzánů 1938, okres Uherské Hradiště, PSČ 688 01  
den vzniku funkce: 5.května 1999

Za společnost jedná jednatel samostatně.

**Společníci:**

VOP pars, a.s.  
Uherský Brod, Předbranská 415, PSČ 688 01  
Identifikační číslo: 263 03 388  
**Vklad:** 57 074 000,- Kč  
**Splaceno:** 100 %  
Obchodní podíl: 99,96 %

VOP 084 Olomouc, s.r.o.  
Olomouc, Na Šibeníku 3, PSČ 779 00  
Identifikační číslo: 255 11 041  
**Vklad:** 23 000,- Kč  
**Splaceno:** 100 %  
Obchodní podíl: 0,04%

**Základní kapitál:** 57 097 000,- Kč

Tento výpis je neprodejný a byl pořízen na Internetu (<http://www.justice.cz>).

Dne: 07.01.09 12:17:22

Údaje platné ke dni 07.01.2009, 6:00

## V ý p í s

nadace z nadačního rejstříku, vedeného  
Městským soudem v Praze  
oddíl N, vložka 28

### !!!UPOZORNĚNÍ!!!

Tento výpis má pouze **informativní** charakter.  
Data pro jeho vytvoření byla získána z počítačové sítě INTERNET. V případě, že se domníváte, že obsahuje chyby, obraťte se prosím na rejstříkový soud.

**Datum zápisu:** 11.září 1998

**Název:** Nadace"Nadání Josefa, Marie a Zdeňky Hlávkových"

**Sídlo:** Praha 1, Vodičkova 17

**Identifikační číslo:** 002 16 194

**Účel nadace:**  
- Účelem Nadání je podporovat vědecké, literární a umělecké snahy českého národa, přispívat k uspokojování jeho kulturních potřeb, podporovat vynikající studenty na českých vysokých školách pražských a mladé vědecké pracovníky.

**Správní rada:**

**předseda správní rady a prezidia:** Prof.JUDr. Václav Pavliček, CSc, r.č. 340808/064  
Praha 4, Bohuslava ze Švamberka 1

**člen správní rady a prezidia:** Prof.Ing.arch. Josef Pechar, DrSc, r.č. 340122/090  
Praha 3, Čáslavská 7/1866

**člen správní rady:** Doc.MUDr. Pavel Kalvach, CSc, r.č. 440425/009  
Praha 2, Bělehradská 65

**člen správní rady:** prof. Ing. Jiří Witzany, DrSc., r.č. 410411/105  
Praha 6, Krohova 9/2260, PŠČ 160 00  
den vzniku funkce: 5.dubna 2006

**člen správní rady:** Prof.PhDr. František Šmahel, DrSc, r.č. 340817/079  
Praha 9, Kuttelwascherová 925

**místopředseda správ.rady a prezidia:** Prof. Jaroslav Vostrý, r.č. 310124/111  
Praha 5-Hlubočepy, Dreyerova 625

**člen správní rady:** Ing.arch. Jiří Voves, r.č. 450104/075  
Praha 5, Zadní Kopanina 26

**člen správní rady:** Prof. Ing. Milan Sojka, CSc., r.č. 510323/114  
Praha 8, Karlín, Vitkova 24

**člen správní rady:** doc. JUDr. Marie Karfiková, CSc., r.č. 505523/278  
Brandýs nad Labem - Stará Boleslav, Pražská 1060/62

Nadání zastupuje předseda správní rady v jeho nepřítomnosti v souladu s platným statutem zastupuje místopředseda správní rady.

**Dozorčí rada:**

**předseda dozorčí rady:** Prof.Ing. Břetislav Benda, DrSc, r.č. 251223/077  
Praha 6, Nad Bořislavkou 52

**člen dozorčí rady:** prof. MUDr. Josef Syka, DrSc., r.č. 400918/071  
Praha 6, Na Okraji 448/42A, PŠČ 160 00



## V ý p i s

z obchodního rejstříku, vedeného  
Krajským soudem v Českých Budějovicích  
oddíl A, vložka 2482

### !!! UPOZORNĚNÍ !!!

Tento výpis má pouze **informativní** charakter.  
Data pro jeho vytvoření byla získána z počítačové sítě INTERNET. V případě, že se domníváte, že obsahuje chyby, obraťte se prosím na rejstříkový soud.

**Datum zápisu:** 25.října 1993  
**Označení organizační složky** Waldviertler Sparkasse von 1842 AG  
**podniku zahraniční osoby:**  
**Sídlo:** Jindřichův Hradec, Klášterská 126/II, PSČ 377 01  
**Identifikační číslo:** 490 60 724

#### Předmět podnikání:

- přijímání vkladů od veřejnosti
- poskytování úvěrů
- finanční pronájem (finanční leasing)
- platební styk a zúčtování
- poskytování záruk
- výkon funkce depozitáře
- poskytování bankovních informací
- obchodování na vlastní účet nebo účet klienta 2. s peněžními prostředky v cizích měnách
- poradenství ve věcech kapitálové struktury, průmyslové strategie a v souvisejících otázkách a poradenství a služby v oblasti fúzí a koupí podniků
- úschova cenností
- vydávání a správa platebních prostředků

#### Vedoucí organizační složky:

Gerhard Hufnagl, dat. nar. 30.03.1960  
Lengenfeld bei Krems, Dornergasse 10, PSČ 3552  
Rakouská republika Organizační složku zastupuje a za ni podepisuje její vedoucí společně s jedním členem představenstva nebo kteříkoli dva členové představenstva.

#### Zřizovatel - zahraniční osoba:

Waldviertler Sparkasse von 1842 AG  
Waidhofen a.d. Thaya  
Rakouská republika - Waldviertler Sparkasse von 1842 AG je ve smyslu ustanovení § 92 odst. 4 rakouského zákona o bankách (BWG) univerzálním právním nástupcem (univerzální sukcese) Waldviertler Sparkasse von 1842.  
- fídí se rakouským právem  
- zapsán v obchodním rejstříku vedeném Zemským soudem v Krems an der Donau pod FN 279850 w  
Prokura- Mag. Franz Schalko, nar. 11.3.1964, bytem Karl Illner-Strasse 36/5/2, 3830 Waidhofen/Thaya, Rakouská republika, den vzniku funkce 1.11.2007.  
Prokurista zastupuje společnost vždy alespoň s jedním členem představenstva.

#### Statutární orgán zřizovatele - zahraniční osoby:

##### předseda představenstva:

Gerhard Hufnagl, dat. nar. 30.03.1960  
Lengenfeld bei Krems, Dornergasse 10, PSČ 3552  
Rakouská republika

## V ý p i s

z obchodního rejstříku, vedeného  
Krajským soudem v Ostravě  
oddíl C, vložka 24018

## !!!UPOZORNĚNÍ!!!

Tento výpis má pouze **informativní** charakter.  
Data pro jeho vytvoření byla získána z počítačové sítě INTERNET. V případě, že se domníváte, že obsahuje chyby, obraťte se prosím na rejstříkový soud.

**Datum zápisu:** 30.dubna 2001  
**Obchodní firma:** OSTRAVA EXPORT, s.r.o. "v likvidaci"  
**Sídlo:** Ostrava - Vítkovice, ulice Kotkova 2/192, PSČ 703 00  
**Identifikační číslo:** 258 79 120  
**Právní forma:** Společnost s ručením omezeným

**Předmět podnikání:**

- velkoobchod
- specializovaný maloobchod
- zprostředkování obchodu

**Statutární orgán:**

**jednatel:** Ing. František Švejda, r.č. 561130/0409  
Slatiňany, Vítězství 207, PSČ 538 21  
den vzniku funkce: 24.května 2005

**Způsob jednání za společnost:**  
za společnost jedná jednatel, který bude sám jménem společnosti  
jednat

**Likvidátor:**

Ing. Petr Klus, CSc.  
Frydek-Místek, Řeznická 33, PSČ 738 01

**Společníci:**

Ing. František Švejda, r.č. 561130/0409  
Slatiňany, Vítězství 207, PSČ 538 21

**Vklad:** 100 000,- Kč

**Splaceno:** 100 %

Obchodní podíl: 50%

ABCD plus s.r.o.

Nové Město na Moravě, Masarykova 176, okres Žďár nad Sázavou, PSČ 592 31

Identifikační číslo: 255 14 199

**Vklad:** 100 000,- Kč

**Splaceno:** 100 %

Obchodní podíl: 50%

**Základní kapitál:** 200 000,- Kč

**Ostatní skutečnosti:**

- Právní důvod zrušení společnosti:  
Usnesením Krajského soudu v Ostravě ze dne 14.12.2006, č.j. 24 Cm 149/2006-20, které  
nabylo právní moci dne 18.1.2007, byla společnost zrušena s likvidací a jmenován likvidátor.

Tento výpis je neprodejný a byl pořízen na Internetu (<http://www.justice.cz>).

Dne: 05.05.07 14:26:18

Údaje platné ke dni 04.05.2007, 6:00

## V ý p í s

z obchodního rejstříku, vedeného  
Městským soudem v Praze  
oddíl C, vložka 99432

### !!!UPOZORNĚNÍ!!!

Tento výpis má pouze **informativní** charakter.  
Data pro jeho vytvoření byla získána z počítačové sítě INTERNET. V případě, že se domníváte, že obsahuje chyby, obraťte se prosím na rejstříkový soud.

**Datum zápisu:** 9.dubna 2004  
**Obchodní firma:** Ostrava Immobiliengesellschaft s.r.o.  
**Sídlo:** Praha 1, Národní 21/340, PSČ 110 00  
**Identifikační číslo:** 271 41 811  
**Právní forma:** Společnost s ručením omezeným

#### Předmět podnikání:

- pronájem nemovitostí, bytů a nebytových prostor bez poskytování jiných než základních služeb zajišťujících řádný provoz nemovitostí, bytů a nebytových prostor

#### Statutární orgán:

**Jednatel:** Dr. Thomas Finne, dat. nar. 08.09.1958  
Hamburk, Ernst-Albers-Straße 16, PSČ 220 43  
Spolková republika Německo  
den vzniku funkce: 1.listopadu 2006

**Jednatel:** Wilhelm Wellner, dat. nar. 08.03.1967  
Hamburk, Rainweg 2, PSČ 202 49  
Spolková republika Německo  
den vzniku funkce: 1.listopadu 2006

**Jednatel:** Henning Eggers, dat. nar. 31.07.1969  
Halstenbek, Weidenstraße 8c, PSČ 254 69  
Spolková republika Německo  
den vzniku funkce: 1.listopadu 2006

Jménem společnosti jednají jednatelé vždy společně.

#### Společníci:

CURA Beteiligungsgesellschaft Tschechien m.b.H.  
Wandsbeker Str.3-7, 22179 Hamburk  
Spolková republika Německo  
**Vklad:** 500 000,- Kč  
**Splaceno:** 100 %  
Obchodní podíl: 100%

**Základní kapitál:** 500 000,- Kč  
**Splaceno:** 100 %

Tento výpis je neprodejný a byl pořízen na Internetu (<http://www.justice.cz>).

Dne: 05.05.07 14:19:56

Údaje platné ke dni 04.05.2007, 6:00

## V ý p í s

z obchodního rejstříku, vedeného  
Krajským soudem v Ostravě  
oddíl C, vložka 11065

### !!!UPOZORNĚNÍ!!!

Tento výpis má pouze **informativní** charakter.

Data pro jeho vytvoření byla získána z počítačové sítě INTERNET. V případě, že se domníváte, že obsahuje chyby, obraťte se prosím na rejstříkový soud.

**Datum zápisu:** 16.září 1993  
**Obchodní firma:** Ostravská aukční síň s.r.o.  
**Sídlo:** Ostrava, Poděbradova 909/41, okres Ostrava-město  
**Identifikační číslo:** 483 92 812  
**Právní forma:** Společnost s ručením omezeným

#### Předmět podnikání:

- koupě zboží za účelem jeho dalšího prodeje a prodej
- realitní agentury
- nákup a prodej nemovitosti
- provádění dobrovolných dražeb movitých věcí podle zákona o veřejných dražbách
- provádění veřejných dražeb
- správa a údržba nemovitosti
- správa nemovitosti
- domovníká činnost
- činnost podnikatelských, finančních, organizačních a ekonomických poradců
- poradenství v oblasti financí a investic
- organizační a ekonomické poradenství
- podnikatelské poradenství
- zajišťování veřejných zakázek
- poradenství v obchodních záležitostech, při plánování, organizaci, kontrole v oblasti řízení a podobně

#### Statutární orgán:

**Jednatel:** Ing. Břetislav Hodan, r.č. 570415/2223  
Ostrava - Poruba, Ludvíka Poděště 1859  
den vzniku funkce: 27.května 1994

Jednání za společnost: Jednatel je oprávněn jednat za společnost osobně a samostatně v plném rozsahu.

#### Společníci:

JUDr. Radek Hudeček, r.č. 630630/2189  
Ostrava, Repínova 22  
**Vklad:** 100 000,- Kč  
**Splaceno:** 100 %  
Obchodní podíl: 100%  
**Základní kapitál:** 100 000,- Kč

Tento výpis je neprodejný a byl pořízen na Internetu (<http://www.justice.cz>).

Dne: 05.05.07 14:30:10

Údaje platné ke dni 04.05.2007, 6:00



**TENRYU**



天竜

TENRYU

RYU

G

6

5 4

4

8



# PŘÍKLAD: Vynálezy

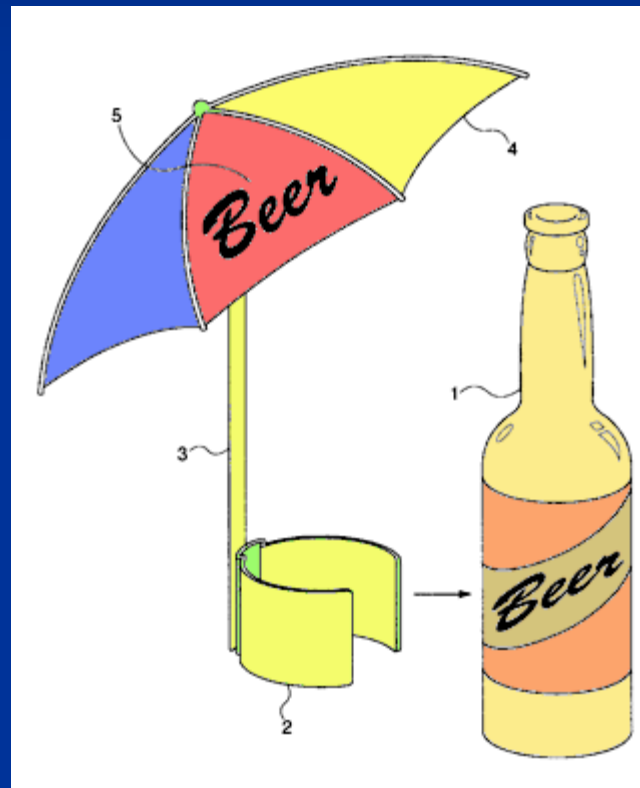

# TECHNICKÁ MYŠLENKA

- Předobraz



nápad (vnuknutí, intuice)



technická myšlenka



technické řešení (výtvor)



patent nebo užitný vzor



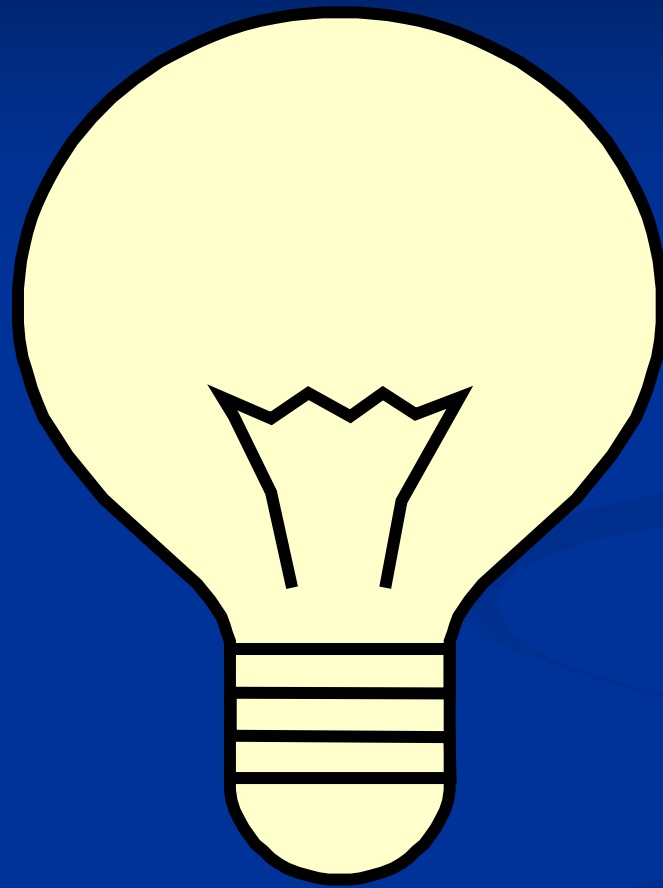



US006637447B2

(12) **United States Patent**  
**McMullin et al.**

(10) **Patent No.:** US 6,637,447 B2  
(45) **Date of Patent:** Oct. 28, 2003

(54) **BEERBRELLA**

(76) **Inventors:** **Mason Schott McMullin**, #7 Ridgeway St., St. Louis, MO (US) 63117; **Robert Platt Bell**, 8033 Washington Rd., Alexandria, VA (US) 22308; **Mark Andrew See**, 8033 Washington Rd., Alexandria, VA (US) 22308

(\*) **Notice:** Subject to any disclaimer, the term of this patent is extended or adjusted under 35 U.S.C. 154(b) by 33 days.

(21) **Appl. No.:** 09/981,966

(22) **Filed:** Oct. 19, 2001

(65) **Prior Publication Data**

US 2003/0075208 A1 Apr. 24, 2003

(51) **Int. Cl.<sup>7</sup>** ..... A45B 11/00; A45B 13/00;

A45B 23/00

(52) **U.S. Cl.** ..... 135/16; 220/694; 206/217

(58) **Field of Search** ..... 135/16; 220/694,  
220/703; 215/386, 400; D3/S; 248/519,  
534, 231.81, 230.7; 206/217

(56) **References Cited**

**U.S. PATENT DOCUMENTS**

973,731 A \* 10/1910 Watkins  
2,199,915 A \* 5/1940 Howard  
2,556,439 A \* 6/1951 Pearson ..... 215/386  
4,188,965 A \* 2/1980 Moerman ..... 135/16  
4,638,645 A 1/1987 Sanila ..... 62/457  
4,871,141 A \* 10/1989 Chen ..... 248/534

5,058,757 A \* 10/1991 Pross ..... 220/739  
5,086,712 A \* 2/1992 Clark ..... 108/50.12  
5,115,930 A \* 5/1992 Pester ..... 220/705  
5,186,196 A \* 2/1993 Gorka et al. .... 135/16  
5,365,966 A \* 11/1994 McLaren ..... 135/16  
5,396,915 A \* 3/1995 Berner ..... 135/16  
D361,018 S \* 8/1995 Drape et al. .... D7/619  
5,544,783 A \* 8/1996 Conigliaro ..... 220/735  
D394,589 S \* 5/1998 King ..... D7/707  
5,823,496 A 10/1998 Foley et al. .... 248/514

\* cited by examiner

**Primary Examiner**—Robert Canfield

(74) **Attorney, Agent, or Firm**—Robert Platt Bell

(57) **ABSTRACT**

The present invention provides a small umbrella ("Beerrella") which may be removably attached to a beverage container in order to shade the beverage container from the direct rays of the sun. The apparatus comprises a small umbrella approximately five to seven inches in diameter, although other appropriate sizes may be used within the spirit and scope of the present invention. Suitable advertising and/or logos may be applied to the umbrella surface for promotional purposes. The umbrella may be attached to the beverage container by any one of a number of means, including clip, strap, cup, foam insulator, or as a coaster or the like. The umbrella shaft may be provided with a pivot to allow the umbrella to be suitably angled to shield the sun or for aesthetic purposes. In one embodiment, a pivot joint and counterweight may be provided to allow the umbrella to pivot out of the way when the user drinks from the container.

**10 Claims, 5 Drawing Sheets**





Figure 1

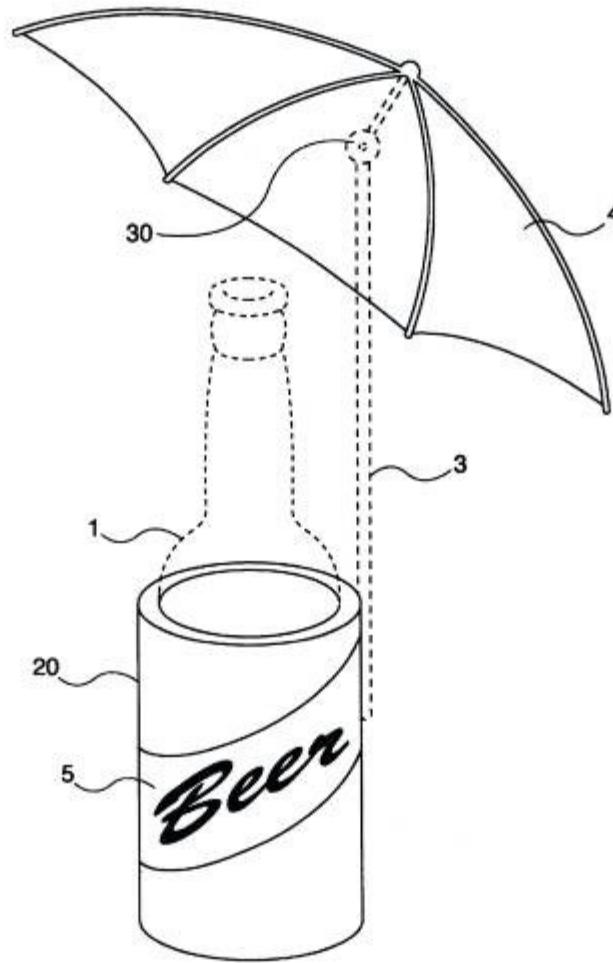

Figure 3



US006655077B1

(12) **United States Patent**  
**Trevino**

(10) **Patent No.:** US 6,655,077 B1  
(45) **Date of Patent:** Dec. 2, 2003

(54) **TRAP FOR A MOUSE**

(76) **Inventor:** Jose Trevino, 7556 Alameda Ave., El Paso, TX (US) 79915

(\*) **Notice:** Subject to any disclaimer, the term of this patent is extended or adjusted under 35 U.S.C. 154(b) by 0 days.

(21) **Appl. No.:** 10/197,961

(22) **Filed:** Jul. 17, 2002

(51) **Int. Cl. 7** ..... A01M 23/30

(52) **U.S. Cl.** ..... 43/81; 43/81.5

(58) **Field of Search** ..... 43/81, 81.5, 88, 43/92, 82, 83.5, 97, 58

(56) **References Cited**

**U.S. PATENT DOCUMENTS**

1,167,493 A	*	1/1916	Griggs	43/81
1,223,271 A	*	4/1917	Griggs	43/81
1,623,841 A	*	4/1927	King	43/81
1,799,323 A	*	4/1931	Ross et al.	43/81
2,188,297 A	*	1/1940	Graybill	43/81
2,216,529 A	*	10/1940	Izzyky	43/81
2,231,984 A	*	2/1941	Andersen	43/81
2,581,628 A	*	1/1952	Burwell	43/81
2,616,211 A	*	11/1952	Johnson	43/81
3,968,589 A	*	7/1976	Hasban	43/81
4,071,972 A	*	2/1978	Costbear	43/92
4,245,423 A		1/1981	Souza et al.	
4,574,519 A		3/1986	Eckbrecht	

4,592,162 A	*	6/1986	Hallback	43/81
4,711,049 A		12/1987	Kness	
5,001,857 A	*	3/1991	McDaniel et al.	43/81
5,148,624 A		9/1992	Schmidt	
6,119,391 A		9/2000	Macene	
6,137,415 A	*	10/2000	Rasi	43/81
6,199,314 B1		3/2001	Ballard	
6,282,832 B1		9/2001	Manno	

**FOREIGN PATENT DOCUMENTS**

GB 2209113 A \* 5/1989 ..... A01M/23/24

\* cited by examiner

*Primary Examiner*—Peter M. Poon

*Assistant Examiner*—Joan M. Olszewski

(74) *Attorney, Agent, or Firm*—Richard L. Miller

(57)

**ABSTRACT**

An improved trap for a mouse of the type having a baseboard, a U-shaped jaw member that is pivotally mounted on the baseboard for pivotal movement from a cocked position to a sprung position, a bait pedal that is attached to the baseboard, and a trigger mechanism that has a longitudinal axis and which is operatively attached to the bait pedal and when the U-shaped jaw member is in the cocked position thereof the trigger mechanism is operatively connected to the U-shaped jaw member. The improvement includes the trigger mechanism allowing the U-shaped jaw member to achieve the sprung position thereof only when the trigger mechanism is rotated about the longitudinal axis thereof.

7 Claims, 1 Drawing Sheet

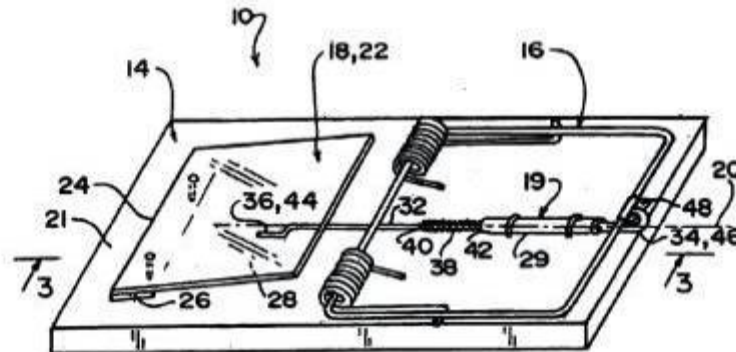

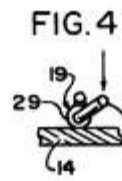
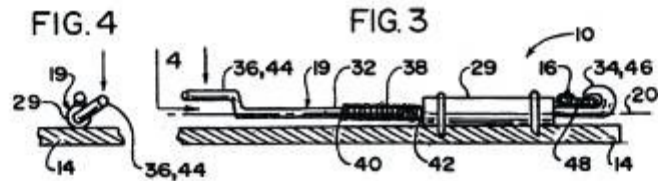
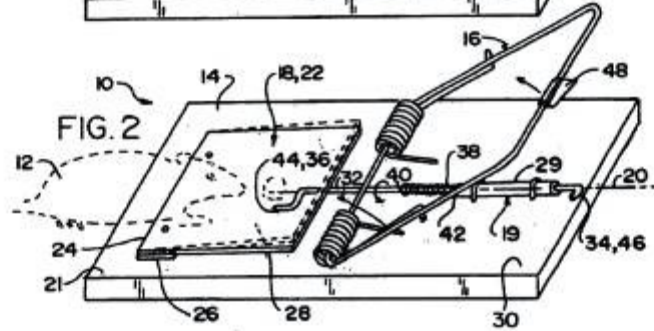
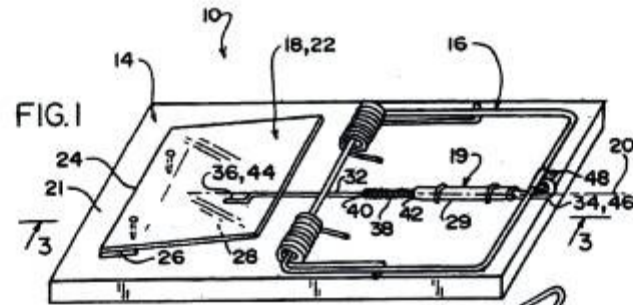

- [54] CRYOGENIC APPARATUS FOR SURGERY 3,948,269 4/1976 Zimmer ..... 128/303.1  
 [75] Inventors: Ladislav Zobac, Brno; Zdenek Malek, Prague; Frantisek Soukup, Rostoky U Praha; Antonin Ryska, Prague; Jan Jelinek, Prague; Jiri Busta, Prague, all of Czechoslovakia 3,971,383 7/1976 Van Gerven ..... 128/303.1  
 4,211,231 7/1980 Rzasa ..... 128/303.1

FOREIGN PATENT DOCUMENTS

- [73] Assignee: Vyzkumny ustav Silnoproude Elektrotechniky, Prague, Czechoslovakia 2834741 3/1979 Fed. Rep. of Germany .. 128/303.1  
 1342348 1/1974 United Kingdom ..... 128/303.1  
 474341 6/1975 U.S.S.R. .... 128/303.1  
 482167 8/1975 U.S.S.R. .... 128/303.1  
 610524 6/1978 U.S.S.R. .... 128/303.1  
 532975 11/1978 U.S.S.R. .... 128/303.1

[21] Appl. No.: 134,415

[22] Filed: Mar. 27, 1980

[51] Int. Cl.<sup>3</sup> ..... A61B 17/36

[52] U.S. Cl. .... 128/303.1; 128/399

[58] Field of Search ..... 128/303.1, 399, 400, 128/401, 402, DIG. 27; 62/514 JT, 293

[56] References Cited

U.S. PATENT DOCUMENTS

- 2,645,095 7/1953 Posch ..... 128/303.1  
 3,537,458 11/1970 Lange ..... 128/303.1  
 3,807,403 4/1974 Stampf et al. .... 128/303.1

Primary Examiner—Stephen C. Pellegrino  
 Assistant Examiner—Daniel P. Burke

[57] ABSTRACT

Cryogenic apparatus for surgery operating with liquid cryogenic medium in a closed circuit, provided with an applicator and porous heat exchanger particularly adapted for tumor surgery, operating at an overpressure of the order of 10 kPa, with the possibility of adjustment of the cooling effect, quick response and possibility of selection of the position of the surgical instrument.

3 Claims, 1 Drawing Figure

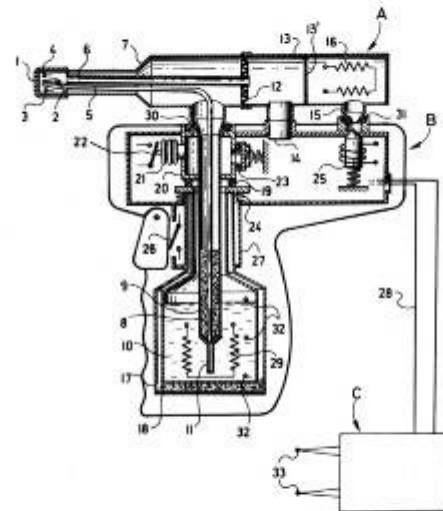

# TECHNICKÁ ŘEŠENÍ

## ■ Absolutně chránitelná

1. patentem na vynález
2. užitným vzorem na jiné technické řešení

## ■ Absolutně nechránitelná

1. nepatentovatelný vynález
2. vzorově nechránitelné řešení



# POJMOVÉ ZNAKY PATENTOVATELNÉHO VYNÁLEZU

## 1. novost světová absolutní

✘ stav techniky = vše, co bylo  
zveřejněno před podáním přihlášky

## 2. výsledek vynálezecké činnosti

*inventive step*

✘ vyplývání pro odborníka zřejmým  
způsobem ze stavu techniky



### 3. průmyslová využitelnost

= potencionální průmyslová výroba či jiná využitelnost i v zemědělství a hospodářství vůbec

*např. sériovou výrobou lékařského přístroje*

× přínosnost, prospěšnost, vhodnost

Perfektní střih této podprsenky je jediným originálem svého druhu na trhu. Je chráněn jako užitný vzor č. 15575 Úřadem průmyslového vlastnictví.

**Kupujte pouze originál.**

Triola a.s.



charme  
ladies' line





# PATENTY A UŽITNÉ VZORY

ÚŘAD PRŮMYSLOVÉHO VLASTNICTVÍ

Poslední aktualizace 3.5.2006 20:12.

Databáze obsahuje české přihlášky vynálezů zveřejněné od roku 1991, patenty od č. 228531, evropské patenty platné na území ČR a zapsané užitné vzory.

Titulní strany národních patentů můžete podle jejich čísla vyhledávat [zde](#).

Plné patentové spisy podle jejich čísla můžete vyhledávat [zde](#).

(21) Číslo přihlášky: **2005-16510**  
 (11) Číslo zápisu: **15575**  
 (22) Datum přihlášení: 19.04.2005  
 (54) Název: **Drátová podprsenka s vyztuženými košíčky**  
 (71/73) Triola a. s., Praha, CZ  
 Přihlašovatel/Majitel:  
 (72/75) Pívozdce: Dana Čermáková, Praha, CZ  
 (74) Zástupce: Irena Langrová, Skřetova 48, Plzeň, 30100  
 (51) MPT: A 41 C 3/00, 3/10  
 (40) Datum zveřejnění 17.08.2005  
 zápisu:  
 (47) Datum zápisu: 27.06.2005  
 Stav: Platný dokument

## UPOZORNĚNÍ

Tento výpis má pouze informativní charakter a údaje pro jeho vytvoření byly získány na síti Internet. Domníváte-li se, že obsahuje chyby, obraťte se prosím na Úřad průmyslového vlastnictví. Údaje byly získány na <http://www.upv.cz> dne 4.5.2006 18:09

Nápověda při problémech tisku češtiny

# POJMOVÉ ZNAKY UŽITNÉHO VZORU

1. **novost světová absolutní**
  - ✗ stav techniky = vše, co bylo **zveřejněno** před podáním přihlášky ✗ dobrodiní ⇒
2. **přesah rámce pouhé odborné dovednosti**

*např. přesah pouhé záměny materiálu*

  - ☛ **výtvor**
  - ✗ „vyšší“ úroveň patentovatelného výsledku vynálezecké činnosti

# ← PŘEDUVEŘEJNĚNÍ ⌚

- **Předčasné zveřejnění technického řešení ☺**  
6 měs. před podáním přihlášky
  - ☛ **není součástí stavu techniky bránící novosti**
  - ☛ **dobrodiní zápisu ☺**

- **Předčasné zveřejnění vynálezu ☹**  
kdykoli
  - ☛ **je součástí stavu techniky bránící novosti**
  - ☛ **zamítnutí přihlášky ☹**



### 3. průmyslová využitelnost

= opakovaná využitelnost v hospodářské činnosti

*např. sériovou výrobou lékařského přístroje;  
srv. „vzor“ a „užitnost“*

✘ přínosnost, prospěšnost, vhodnost

# PŘÍPAD PODNIKOVÉ DOKUMENTACE

*Podniková dokumentace a prospekty jsou na závadu  
novosti užitého vzoru jen tehdy,  
jestliže se o nich prokáže, že byly před prioritou přihlášky  
přístupné neomezenému okruhu osob.*

*Jakl 183.*



# SROVNÁNÍ

## ■ Patent

1. větší technická hodnota
2. větší hospodářský význam
3. delší doba ochrany (20 let)
4. jistota trvání po věcném průzkumu přihlášky
5. pomalejší udělení
6. dražší
7. složitější udělovací řízení
8. světový rozsah mezinárodní ochrany
9. lze na výrobní postupy a biologické reprodukční materiály

## ■ Užitný vzor

1. menší technická hodnota
2. menší hospodářský význam
3. kratší doba ochrany (10 let)
4. nejistota trvání bez věcného průzkumu přihlášky
5. rychlejší zápis
6. levnější
7. jednodušší zápisné řízení
8. menší rozsah mezinárodní ochrany
9. nelze na výrobní postupy a biologické reprodukční materiály

# FORMÁLNÍ PRÁVO PŘEDNOSTI

- **Právo přednosti** (priority) zapisovatelných práv průmyslového vlastnictví k:
  - ✓ **technickým výtvorům nebo označením**  
= formální právo rejstříkové
- **Význam v povaze** technického výtvoru nebo označení, která mohou být **shodná**, a přitom na sobě **nezávisle vzniklá**; *např. shodné vynálezy nebo shodné známky služeb*



■ **Soustavy:**



*first-to-file*

**X**

*first-to-invent*

# PATENTOVÁ RODINA

= skupina přihlášek či patentů v různých státech, do nichž **vyústuje** první patentová přihláška v prvním státu, s unijním právem přednosti do 12 měsíců

*např. triadické patenty (EPO, USPTO, JPO)*

*na tentýž vynález téhož přihlašovatele  
či původce*

# Úřad průmyslového vlastnictví

Antonína Čermáka 2a, 160 68 Praha 6

Telefon: 220 383 111

Fax: 224 324 718

## PŘIHLÁŠKA VYNÁLEZU

se žádostí o udělení patentu

č. jednací, datum podání, čas podání

Pozvání o přijetí přihlášky vydáno

dne:

osobně / poštou

Třída

Referent

Kód

vyplní Úřad

### 1 Druh přihlášky

Přihláška národní

Přihláška PCT - národní fáze, číslo přihlášky PCT

Přihláška zahraniční

Přihláška vyloučená z původně podané PV číslo

### 2 Název vynálezu

### 3 PŘIHLAŠOVATEL (je-li více přihlašovatelů pokračujte na str. 2)

1. Příjmení  
(obchodní firma)

Jméno

Ulice

Město

Stát

Telefon

IC

Datum narození

PSČ

Státní příslušnost

Fax

Počet přihlašovatelů

Přihlašovatel je i původce

ano  ne

### 4 Zástupce přihlašovatele

Příjmení  
(název)

Jméno

Ulice

Město

Telefon

PSČ

Fax

V případě generální plně moc uveďte číslo přidělené Úřadem

Číslo jednací zástupce

### 6 Seznam příloh

- 3x popis vynálezu
- 3x patentové nároky
- 3x anotace
- 3x obrázky k anotaci
- 3x počet výkresů (v sadě)
- 1x doklad o nabytí práva na patent
- 1x plná moc
- 1x potvrzení o deponování mikroorganizmů
- 1x žádost o úpěný průzkum
- počet prioritních dokladů
- počet dalších dokladů

Počet doplňujících listů

### 5 Adresa pro doručování (vypňuje se jen v případě, že jde o adresu odlišnou od adresy 3, nebo 4)

Příjmení  
(název)

Jméno

Ulice

Město

Telefon

PSČ

Fax

**3 PŘIHLAŠOVATEL (pokračování)**

2. Přijetí (obchodní firma)			
Jméno	IC	Datum narození	
Ulice			
Město	PSC		Přihlašovatel je i původce
Stát	Státní příslušnost		<input type="checkbox"/> ano <input type="checkbox"/> ne

2. Přijetí (obchodní firma)			
Jméno	IC	Datum narození	
Ulice			
Město	PSC		Přihlašovatel je i původce
Stát	Státní příslušnost		<input type="checkbox"/> ano <input type="checkbox"/> ne

4. Přijetí (obchodní firma)			
Jméno	IC	Datum narození	
Ulice			
Město	PSC		Přihlašovatel je i původce
Stát	Státní příslušnost		<input type="checkbox"/> ano <input type="checkbox"/> ne

5. Přijetí (obchodní firma)			
Jméno	IC	Datum narození	
Ulice			
Město	PSC		Přihlašovatel je i původce
Stát	Státní příslušnost		<input type="checkbox"/> ano <input type="checkbox"/> ne

**7 Právo přednosti podle mezinárodní smlouvy**

Počet uplatněných práv přednosti	<input type="checkbox"/>			
Datum podání přihlášky	Číslo přihlášky	Stát / Úřad	Číslo patentových nároků, ke kterým se dané právo přednosti vztahuje	
①				
②				
③				

**8 Jedná se o podnikový vynález** ano  ne**9 Počet patentových nároků celkem****10 Nabídka licence** ano  ne

**11 PŮVODCE**

1. Přijmeni		Počet původců
Jméno		<input type="text"/>
Ulice		
Město	PSC	
Stát	Státní příslušnost	

2. Přijmeni	
Jméno	
Ulice	
Město	PSC
Stát	Státní příslušnost

3. Přijmeni	
Jméno	
Ulice	
Město	PSC
Stát	Státní příslušnost

4. Přijmeni	
Jméno	
Ulice	
Město	PSC
Stát	Státní příslušnost

5. Přijmeni	
Jméno	
Ulice	
Město	PSC
Stát	Státní příslušnost

**12**

Místo pro vyznačení způsobu platby

**Správní poplatek  
je splatný při podání přihlášky  
a je placen\*:**

- V pokladně ÚPV
- Převodem z účtu
- Poštovní poukázkou
- Kólem - zde nalepit

\* Nehodící se škrtněte!

Potvrzuji pravdivost a úplnost shora uvedených údajů  
a žádám o udělení patentu.....  
podpis přihlašovatele nebo jeho zástupce  
(úředně rozličitelný v právních textech)

## DOPLŇUJÍCÍ LIST č.

### 3 PŘIHLAŠOVATEL

Příjmení (obchodní firma)			
Jméno	IC	Datum narození	
Ulice			
Město	PSC	Příslušnost je i původce	
Stát	Státní příslušnost	<input type="checkbox"/>	ano <input type="checkbox"/> ne

Příjmení (obchodní firma)			
Jméno	IC	Datum narození	
Ulice			
Město	PSC	Příslušnost je i původce	
Stát	Státní příslušnost	<input type="checkbox"/>	ano <input type="checkbox"/> ne

### 11 PŮVODCE

Příjmení			
Jméno			
Ulice			
Město	PSC		
Stát	Státní příslušnost		

Příjmení			
Jméno			
Ulice			
Město	PSC		
Stát	Státní příslušnost		

Příjmení			
Jméno			
Ulice			
Město	PSC		
Stát	Státní příslušnost		

### 4 Právo přednosti podle mezinárodní smlouvy

Datum podání přihlášky	Číslo přihlášky	Stát / Úřad	Číslo patentových nároků, ke kterým se daní právo přednosti vztahuje
<input type="text"/>	<input type="text"/>	<input type="text"/>	<input type="text"/>



ČESKÁ REPUBLIKA  
ÚŘAD PRŮMYSLVÉHO VLASTNICTVÍ

VÝPIS Z REJSTŘÍKU

Na základě údajů v rejstříku udělených patentů ke dni 13.11.1996 potvrzujeme:

Číslo patentu uděleného na vynález: 279116  
Číslo přihlášky vynálezu: 1424 - 91.K  
Mezinárodní patentové třídění: B 24 B 7/10, 23/08  
Datum podání přihlášky vynálezu: 15.05.91  
Datum zveřejnění přihlášky vynálezu: 18.11.92  
Právo přednosti podle mezinárodní smlouvy: -

Datum udělení patentu: 27.10.94  
Datum zveřejnění udělení patentu ve Věstníku: 18.01.95

Název vynálezu:  
Zařízení na broušení těsnicích ploch výměníků

Majitel patentu:  
Královopolská strojirna, s.p., Brno, CZ

Původce vynálezu:  
Bednář Lubomír, Brno, CZ

Právní stav:

Patent je v platnosti.

V Praze dne 13.11.1996

Romana Kecová  
vedoucí odd. rejstříků



ČESKÁ  
REPUBLIKA

(19)

ÚŘAD  
PRŮMYSLVÉHO  
VLASTNICTVÍ

(21) Číslo přihlášky: 1424-91

(22) Přihlášeno: 15. 05. 91

(40) Zveřejněno: 18. 11. 92

(47) Uděleno: 27. 10. 94

(24) Oznámeno udělení ve Věstníku: 18. 01. 95

(13) Druh dokumentu: B6

(51) Int. Cl.<sup>5</sup>

B 24 B 7/10

B 24 B 23/08

(73) Majitel patentu:

Královopolská strojírna, s.p., Brno, CZ:

(72) Původce vynálezu:

Bednář Lubomír, Brno, CZ:

(54) Název vynálezu:

Zařízení na broušení těsnicích ploch  
výměníků

(57) Anotace:

Se středovým dílem (19) jsou spojena brusná ramena (8), rameno (13) pohonu a opěrné rameno (14), svírající vzájemně úhel 120°. Tato ramena jsou opatřena prizmatickými koly (11) a pojezdovými koly (12), umístěnými na kruhové dráze (10), připevněné k vnějšímu obvodu trubkovnice (9). Na brusném ramenu (8) je připevněn motor (1), spojený převodem (23) s vřetenkem (2), na jehož hřídeli je brusný kotouč (3). Na ramenu (13) pohonu je uchycen elektromotor (16) se šnekovou převodovkou (15), na jejíž výstupní hřídeli je pastorek (17), který je v záběru s ozubeným věncem (18), pevně spojeným s kruhovou dráhou (10).

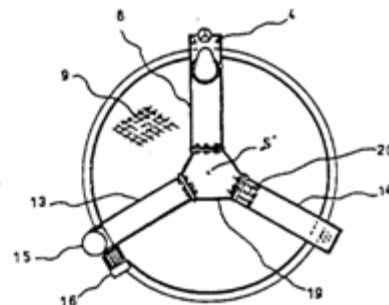

Zařízení na broušení těsnicích ploch výměníků

### Oblast techniky

Vynález se týká zařízení na broušení těsnicích ploch výměníků, zejména v jaderných elektrárnách.

### Dosavadní stav techniky

V jaderných elektrárnách dochází vlivem agresivního média ke korozi těsnicích ploch výměníků. Vzhledem k tomu, že výměníky nelze z technických důvodů demontovat a odvézt na opravu, musí se oprava provést přímo ve stísněných prostorách kobek v jaderných elektrárnách. Není známo žádné přenosné zařízení vhodné pro tento účel.

### Podstata vynálezu

Uvedený problém řeší zařízení na broušení těsnicích ploch výměníků podle vynálezu, jehož podstata spočívá v tom, že se středovým dílem zařízení jsou spojena brusné rameno, rameno pohonu a opěrné rameno, svírající vzájemně úhel  $120^\circ$ . Tato ramena jsou opatřena prizmatickými koly a pojezdovými koly, umístěnými na kruhové dráze, připevněné k vnějšímu obvodu trubkovnice. Na brusném ramenu, které je se středovým dílem spojeno pevně, je připevněn motor, spojený převodem s vřeteníkem, na jehož hřídeli je brusný kotouč. Vřeteník je uchycen v prizmatickém vedení. S vřeteníkem je spojen axiální posuvný šroub s ručním kolem, ve směru kolmém na osu trubkovnice stavěcí šroub.

Na ramenu pohonu, které je se středovým dílem spojeno pevně, je uchycen elektromotor se šnekovou převodovkou, na jejíž výstupní hřídeli je pastorek, který je v záběru s ozubeným věncem, pevně spojeným s kruhovou dráhou.

Opěrné rameno je se středovým dílem spojeno přes tlačné pružiny, nasunuté na spojovacích šroubech s maticemi. Mezi středovým dílem a opěrným ramenem je funkční mezera.

Zařízení podle vynálezu je přenosné, může se namontovat na trubkovnici přímo v kobce jaderné elektrárny.

### Přehled obrázků na výkresech

Na připojených výkresech je schematicky znázorněno zařízení podle vynálezu, kde na obr. 1 je celkový čelní pohled na trubkovnici s namontovaným zařízením, na obr. 2 je detailně zachycena brousící zařízení, na obr. 3 je znázorněn pohon, který umožňuje otáčivý pohyb celého zařízení kolem osy trubkovnice. Na obr. 4 je detail odpružení opěrného ramene.

### Příklad provedení vynálezu

Se středovým dílem 12 jsou spojena brusné rameno 8, rameno 13 pohonu a opěrné rameno 14, svírající vzájemně úhel  $120^\circ$ . Brusné rameno 8 a rameno 13 pohonu jsou se středovým dílem 12 spojena pevně, opěrné rameno 14 je se středovým dílem 12 spojeno přes

číslo 279118 80

tlačné pružiny 20, nasunuté na spojovacích šroubech 21 s maticemi 22. Mezi středovým dílem 19 a opěrným ramenem 14 je funkční meze-  
ra  $x = 4$  mm.

Na brusném ramenu 8 je připevněn motor 1, spojený převodem 23 s vřeteníkem 2, na jehož hřídeli je hrncový brusný kotouč 3. Vřeteník 2 je uchycen v prizmatickém vedení 4. S vřeteníkem 2 je spojen axiální posuvový šroub 5 s ručním kolem 6, ve směru kolmém na osu trubkovnice 9 stavěcí šroub 7.

Brusné rameno 8, rameno 13 pohonu a opěrné rameno 14 jsou opatřena prizmaticky kolem 11 a pojezdovým kolem 12, které jsou umístěny na kruhové dráze 10, připevněné k vnějšímu obvodu trubkovnice 9 nezakreslenými šrouby.

Na ramenu 13 pohonu je uchycen elektromotor 16 se šnekovou převodovkou 15, na jejíž výstupní hřídeli je pastorek 17, který je v záběru s ozubeným věncem 18, pevně spojeným s kruhovou dráhou 10.

Vřeteník 2 včetně motoru 1 a hrncového brusného kotouče 3 se posouvá se směru osy trubkovnice 9 pomocí axiálního posuvového šroubu 5 s ručním kolem 6. Stavění ve směru kolmém se provádí stavěcím šroubem 7.

Celé zařízení pojíždí prizmatickými koly 11 a pojezdovými koly 12 po kruhové dráze 10. Otáčení celého zařízení umožňuje elektromotor 16 se šnekovou převodovkou 15. Na výstupní hřídeli převodovky 15 je pastorek 17, který zabírá do ozubeného věnce 18, pevně spojeného s kruhovou dráhou 10.

Spojení opěrného ramene 14 se středovým dílem 19 přes tlačné pružiny 20 zajišťuje potřebnou tuhost celého zařízení.

Převod 23 může být tvořen například plochými řemeny, klínovitými řemeny, řetězy nebo ozubenými koly.

Hrncový brusný kotouč 3 může být nahrazen jiným druhem brusného kotouče.

Zařízení je určeno na broušení těsnicích ploch trubkovic, popřípadě jiných součástí podobného tvaru.

## P A T E N T O V É   N Á R O K Y

1. Zařízení na broušení těsnicích ploch výměníků, sestávající z pohonu a broušícího zařízení, v y z n a č u j í c í s e t í m, že se středovým dílem (19) jsou spojena brusná ramena (8), rameno (13) pohonu a opěrné rameno (14), svírající vzájemně úhel  $120^\circ$ , která jsou opatřena prizmatickými koly (11) a pojezdovými koly (12), umístěnými na kruhové dráze (10), připevněné k vnějšímu obvodu trubkovnice (9), na brusném ramenu (8), které je se středovým dílem (19) spojeno pevně, je připevněn motor (1) spojený převodem (23) s vřeteníkem (2), uchyceným v prizmatickém vedení (4), přičemž s vřeteníkem (2), na jehož hřídeli je brusný kotouč (3), je dále spojen axiální posuvový šroub (5), ve směru kolmém na osu rotace trubkovnice (9) je s vřeteníkem (2) spojen stavěcí šroub (7).
2. Zařízení na broušení těsnicích ploch výměníků podle nároku 1, v y z n a č u j í c í s e t í m, že na ramenu (13) pohonu, které je se středovým dílem (19) spojeno pevně, je uchycen elektromotor (16) se šnekovou převodovkou (15), na jejíž výstupní hřídeli je pastorek (17), který je v záběru s ozubeným věncem (18), pevně spojeným s kruhovou dráhou (10).
3. Zařízení na broušení těsnicích ploch výměníků podle nároku 1, v y z n a č u j í c í s e t í m, že opěrné rameno (14) je se středovým dílem (19) spojeno přes tlačné pružiny (20), nasunuté na spojovacích šroubech (21) s maticemi (22), mezi středovým dílem (19) a opěrným ramenem (14) je funkční mezera (x).

2 výkresy

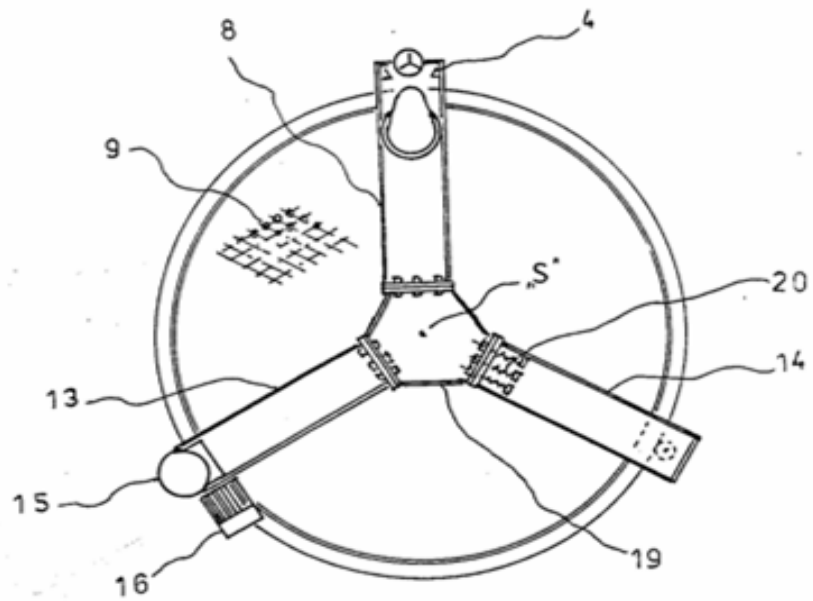

obr. 1

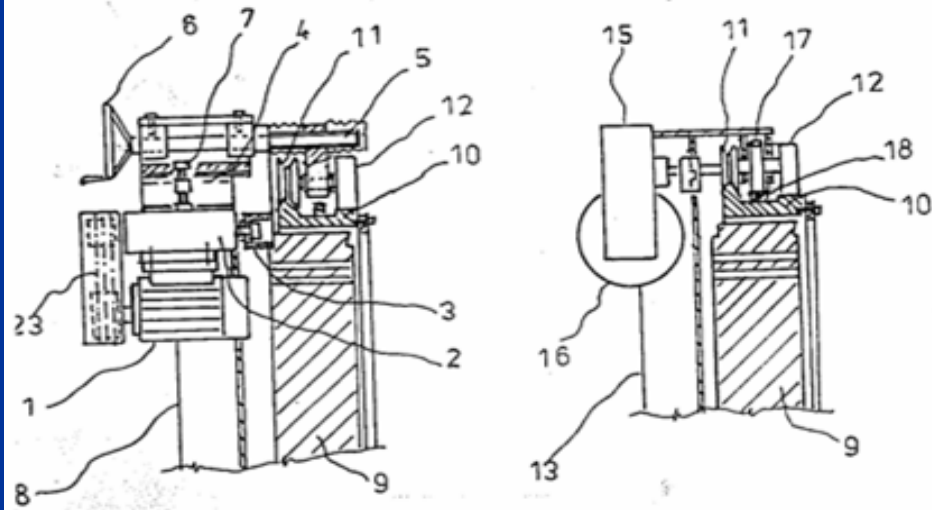

obr. 2

obr. 3

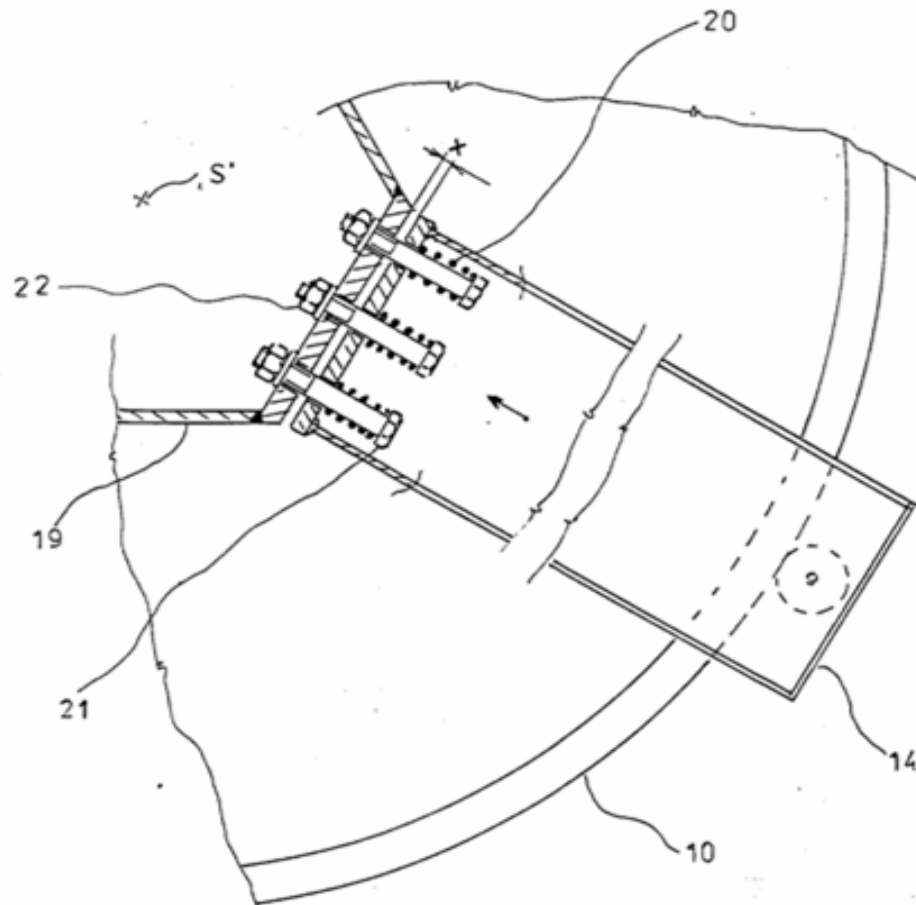

obr. 4

Konec dokumentu

ČESKÁ REPUBLIKA

ÚŘAD PRŮMYSLOVÉHO VLASTNICTVÍ

# PATENTOVÁ LISTINA



Ing. Ladislav J a k l, CSc.  
předseda  
Úřadu průmyslového vlastnictví



Case No.

4345598



**THE UNITED STATES OF AMERICA**

**TO ALL TO WHOM THESE PRESENTS SHALL COME:**

**Whereas,** THERE HAS BEEN PRESENTED TO THE  
Commissioner of Patents and Trademarks

A PETITION PRAYING FOR THE GRANT OF LETTERS PATENT FOR AN ALLEGED NEW AND USEFUL INVENTION THE TITLE AND DESCRIPTION OF WHICH ARE CONTAINED IN THE SPECIFICATION OF WHICH A COPY IS HEREUNTO ANNEXED AND MADE A PART HEREOF, AND THE VARIOUS REQUIREMENTS OF LAW IN SUCH CASES MADE AND PROVIDED HAVE BEEN COMPLIED WITH, AND THE TITLE THERETO IS, FROM THE RECORDS OF THE PATENT AND TRADEMARK OFFICE IN THE CLAIMANT(S) INDICATED IN THE SAID COPY, AND WHEREAS, UPON DUE EXAMINATION MADE, THE SAID CLAIMANT(S) IS (ARE) ADJUDGED TO BE ENTITLED TO A PATENT UNDER THE LAW.

NOW, THEREFORE, THESE Letters Patent ARE TO GRANT UNTO THE SAID CLAIMANT(S) AND THE SUCCESSORS, HEIRS OR ASSIGNS OF THE SAID CLAIMANT(S) FOR THE TERM OF SEVENTEEN YEARS FROM THE DATE OF THIS GRANT, SUBJECT TO THE PAYMENT OF ISSUE FEES AS PROVIDED BY LAW, THE RIGHT TO EXCLUDE OTHERS FROM MAKING, USING OR SELLING THE SAID INVENTION THROUGHOUT THE UNITED STATES.

*In testimony whereof I have hereunto set my hand and caused the seal of the Patent and Trademark Office to be affixed at the City of Washington this twenty-fourth day of August in the year of our Lord one thousand nine hundred and eighty-two, and of the Independence of the United States of America the two hundred and seventh.*



*Attest*  
*Arvilla H. Hull*  
Acting Officer

*James M. Smith*  
Commissioner of Patents and Trademarks

uzete tím vy



# RAJEC®

*Patentované prírodou*

Pramenitá voda

1,5 l

*sýtená*

Názov laboratória / Názov lab



Celkové množstvo
Celkové množstvo
28

Uchovajte v ch

# PATENTY A TECHNICKÉ NORMY

## ■ Veřejný zájem na:

- spravedlivém
- přiměřeném
- rovnoprávném

přístupu veřejnosti

k technickým normám

(na požívání **veřejného**

**blaha** technické

normalizace)

## ■ Soukromý zájem na:

soukromě patentovaném  
technickém řešení  
nezbytném k dodržení  
technické normy

💣 **patentová past** 😞

úmyslným skrýváním

příhlášky či patentu

při přijímání technických

norem

☞ *ex post* zvýšení ceny

✘ *ex ante* prohlášení

či závazek licence



- „*patentová houština*“ spojená s výrobkem či výrobním postupem
  - ☛ hrozba zpomalení zlepšení z obavy před patentovými spory
- *patentoví spekulanti („trollové“)*  
za účelem hrozeb žalobami s úmyslem dosáhnout předběžných opatření a licenčních plateb



Username:  Member Login  
Password:

# COMPREHENSIVE RESEARCH & STRATEGY TO HELP OPERATING COMPANIES REDUCE THE PATENT THREAT POSED BY NON-PRACTICING ENTITIES

PatentFreedom provides valuable information not available elsewhere on the activities, techniques, staff, funding, and patent holdings of non-practicing entities (NPEs).

Our mission is to help operating companies and their advisors more effectively assess, respond to, and ultimately reduce the specific threats posed by NPEs.

To learn more about why NPEs matter and important trends in their activity, [click here](#).

To learn more about our research methodology and value proposition, [click here](#).

PatentFreedom offers a variety of subscription services. To learn more about membership, [click here](#).

# PŘÍKLAD: Odrůdy rostlin



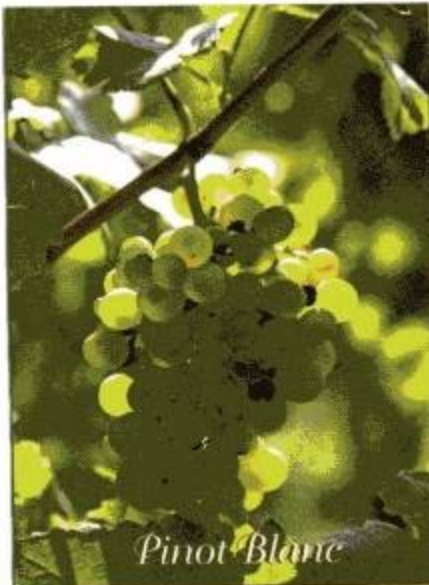

*Pinot Blanc*

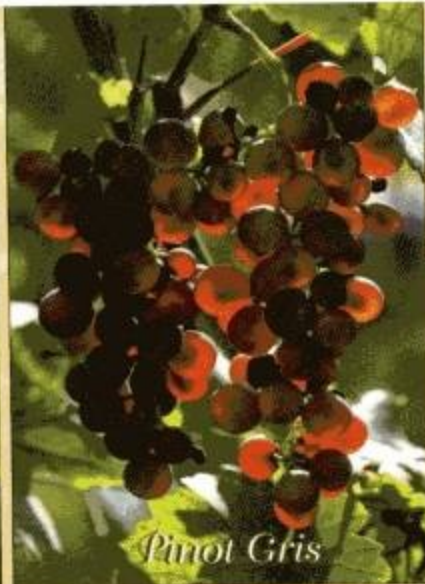

*Pinot Gris*



*Riesling*

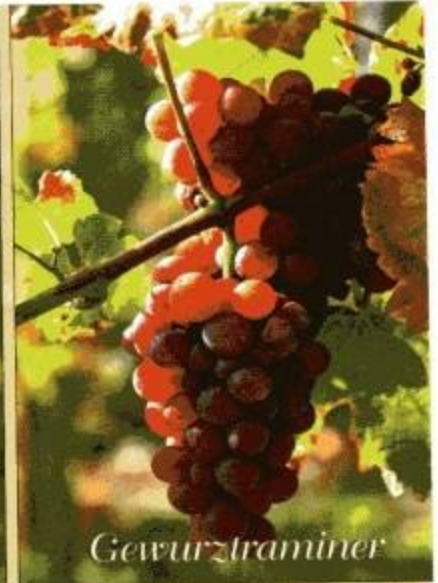

*Gewurztraminer*



*Pinot Noir*



*Muscat*



*Chasselas*

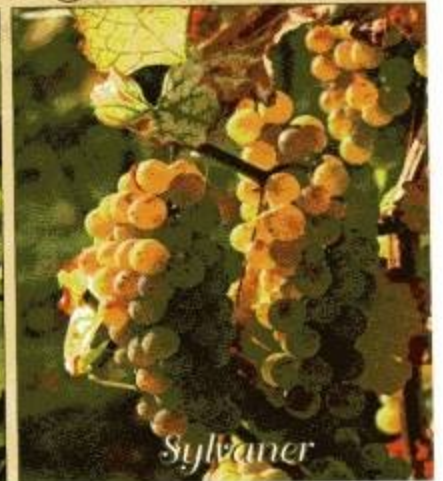

*Sylvaner*

*Cépages d'Alsace*









## ■ Letošní nové révové víno

*Beaujolais Nouveau* F

*Vino novello* I

*Svatomartinské* CZ

svátek sv. Martina 11. listopadu



2006  
**Beaujolais**  
**PRIMEUR**  
*Appellation Beaujolais Contrôlée*  
*Mis en bouteille dans la région de production par*  
 Marquis de Valclair  
 Négociant Eleveur à F.21200  
 - FRANCE -  
 Alc. 12% vol. 750ml

**BEAUJOLAIS PRIMEUR**

Beaujolais Primeur ist der erste  
 Beaujolais aus der ersten Lese.

Er wird aus der Gamay-Rebe gekeltert und  
 sollte so jung getrunken werden wie er ist.  
 Ein Primeur bereichert jedes Mahl. Er braucht  
 keinen grossen Anlass und schmeckt  
 zum "Entrée" genauso gut wie zum  
 Abendbrot mit Wurst und Käse.

Geniessen Sie  
 diesen Wein leicht gekühlt.

**ÚSTŘEDNÍ KONTROLNÍ A ZKUŠEBNÍ ÚSTAV ZEMĚDĚLSKÝ**

Hroznová 2, 656 06 Brno

Odbor odrůdového zkušebnictví

**DATABÁZE ODRŮD****Odrůda (1)**

Číslo	Odrůda	Plodina / druh	Ochrana práv (OP)	Registrace (REG)	Subjekty
VIT00671	Muškrát moravský	Réva (moštová) Vitis L.	Udělení: 08-12-2004 Platnost do: 31-12-2034	Registrace: 08-05-1987 Prodloužení registrace: 15-08-1997	OP - Držitel práv: 605 OP - Držitel práv: 749 Udržovatel: 982 Udržovatel: 749 Udržovatel: 605

Počet nalezených záznamů: 1

**Subjekt (3)**

Kód	Jméno / Název	PO BOX	Ulice	Město	PSČ	Stát	IČ	DIČ	Telefon	Fax	E-Mail
605	Šlechtitelská stanice vinařská, s.r.o.			Polešovice	687 634	Česká republika, CZ	49977474	CZ49977474	572 593 358	572 593 385	ssv.polesovice@quick.cz
749	Ing. Alois Tománek			Boršice	687 671	Česká republika, CZ	46253572				
982	AMPELOS, ŠLECHTITELSKÁ STANICE VINAŘSKÁ ZNOJMO, a.s.			Vrbovec	671 274	Česká republika, CZ	25551787	CZ25551787	515 230 103	515 230 103	info@ampelos.cz

Počet nalezených záznamů: 3

Datum: 05-05-2007, 15:11, zdroj: <http://odrudy.zeus.cz/ido/>



**CELLARIUM BISENCII**

Zámecké sklepy kešlovského vinařského města Bzenec mají tisíciletou historii a je s nimi spojen věhlasný vinařský um místních sklep mistrů. Značka jakostních odrůdových vín CELLARIUM BISENCII spojuje v sobě vinařskou tradici a um s nejnovějšími šetnými technologiemi při řízené fermentaci a zrání vína s cílem dát vzniknout elegantním svěžím a harmonickým odrůdovým vínům.

**MUŠKÁT MORAVSKÝ**  
 Jakostní odrůdové víno, suché bílé  
 Vinařská oblast Morava

Deparátační podmínky při teplotě 9 - 12 °C

PLNĚNO V MORAVSKÉ VINAŘSKÉ ZÁVODY BZENEC S.R.O.  
 ZÁMEČKÁ 158, CZ 696 81 BZENEC, WWW.MVZ.CZ  
 PRODUCT OF CZECH REPUBLIC

Distribátor pro SR: Anzaro s.r.o., Drubstevná 291/51, 038 41 Dubnica nad Váhom.  
 Víno suché bílé

75cl 1306791293  
 VINO SUCHÉ BÍLE  
 VIN. OBLAST MORAVA  
 ALK. 11,5 % OBJ. 9+

85940021234416

# V ý p í s

z obchodního rejstříku, vedeného  
Krajským soudem v Brně  
oddíl C, vložka 15188

## !!!UPOZORNĚNÍ!!!

Tento výpis má pouze **informativní** charakter.

Data pro jeho vytvoření byla získána z počítačové sítě INTERNET. V případě, že se domníváte, že obsahuje chyby, obraťte se prosím na rejstříkový soud.

**Datum zápisu:** 2.června 1994  
**Obchodní firma:** CHATEAU BZENEC, spol. s r.o.  
**Sídlo:** Bzenec, Podháji 421, PSČ 696 81  
**Identifikační číslo:** 607 06 678  
**Právní forma:** Společnost s ručením omezeným

### Předmět podnikání:

- velkoobchod
- zemědělství a lesnictví včetně prodeje zpracovaných i nezpracovaných zemědělských výrobků
- ošetřování rostlin, rostlinných produktů, objektů a půdy proti škodlivým organismům, přípravky na ochranu rostlin
- specializovaný maloobchod
- maloobchod se smíšeným zbožím
- maloobchod provozovaný mimo řádné provozovny
- výroba nápojů

### Statutární orgán:

**jednatel:** Ing. Josef Vozdecký, r.č. 450122/463  
Starý Plzeňec, ul. 28.října 884, okres Plzeň-jih, PSČ 332 02  
den vzniku funkce: 21.května 1999

**jednatel:** Ing. Alexandr Flodr, r.č. 570511/0686  
Bzenec, Pod vinohrady 1175, PSČ 696 81  
den vzniku funkce: 26.listopadu 1996

**jednatel:** Ing. Bedřich Tauš, r.č. 510810/103  
Karlovy Vary, Olšová Vrata, Hornická 180, PSČ 360 00  
den vzniku funkce: 21.května 1999

Způsob jednání za společnost: jménem společnosti jedná každý z  
jednatelů samostatně.

### Společníci:

BOHEMIA SEKT, a.s.  
Starý Plzeňec, Smetanova 220, PSČ 332 02  
Identifikační číslo: 453 58 711  
**Vklad:** 14 000 000,- Kč  
**Splaceno:** 100 %  
Obchodní podíl: 100%  
**Základní kapitál:** 14 000 000,- Kč

Tento výpis je neprodejný a byl pořízen na Internetu (<http://www.justice.cz>).



**ŽÁDOST O UDĚLENÍ OCHRANNÝCH PRÁV  
k odrůdě podle zákona č. 408/2000 Sb.  
APPLICATION FOR GRANT OF PLANT VARIETY RIGHTS  
according to Act No. 408/2000 Coll.**

Místo pro vylepení kolků

- dokladu o úhradě správního poplatku  
za podání žádosti

<p>1. Žadatel(é): Jméno a adresa: <i>Applicant(s): Name and address</i></p>	<p><b>Pro úřední záznam!</b> <b>For official use only!</b></p> <p>Číslo žádosti: _____</p> <p>Datum podání: _____</p> <p>Číslo odrůdy: _____</p> <p>Podpis: _____</p>
<p>Státní příslušnost / <i>Nationality:</i></p> <p>2. Adresa pro písemný styk (je-li jiná než v 1.): <i>Postal address for correspondence (if different from 1 above)</i></p> <p>Zde je uvedena adresa / <i>This is the address:</i>      Tel: _____  <input type="checkbox"/> jednoho ze žadatelů / <i>of one of the applicants</i>  <input type="checkbox"/> zmocněného zástupce / <i>of the agent</i>      Fax: _____  <input type="checkbox"/> jiná (upřesněte) / <i>other (specify):</i> _____                  E-mail: _____</p>	
<p>3. Botanický taxon (rod, druh nebo poddruh) k němuž odrůda náleží: <i>Botanical taxon (genus, species, subspecies) to which the variety belongs</i></p> <p>Latinsky: <i>Latin name</i> _____</p> <p>Česky: <i>Common name</i> _____</p>	
<p>4. Návrh názvu odrůdy (pokud je uváděn, vyplňte i formulář „Návrh názvu odrůdy“) <i>Variety denomination proposal, where appropriate (please also fill the form „Proposal for variety denomination“)</i></p> <p>Předběžné označení odrůdy (šlechtitelské označení), musí být uvedeno vždy <i>Provisional designation of the variety (breeder's reference), in any case</i></p> <p>_____</p>	
<p>5. Šlechtitel(é) odrůdy - je (jsou) všichni žadatel(é) <input type="checkbox"/> <i>The original breeder(s) is (are) the (all) applicant(s)</i> - je (jsou) následující osoba (osoby): <input type="checkbox"/> <i>is (are) the following person(s)</i></p>	
<p>Jestliže šlechtitel(é) není (nejsou) žadatel(é), uveďte, jak byla odrůda na žadatele převedena: <i>If the original breeder(s) is (are) not the applicant(s), how was the variety transferred to the applicant(s)</i></p> <p><input type="checkbox"/> Smlouvou <i>Contract</i>  <input type="checkbox"/> Nástupnictvím <i>Succession</i>  <input type="checkbox"/> jinak (uveďte): <i>other (specify)</i> _____</p> <p>Odrůda byla vyšlechtěna v (stát(y)): <i>The variety was bred in (State's)</i> _____</p>	

6.	Další žádosti Further applications	Podání (stát/datum) Filing (State/date)	Číslo žádosti Application No.	Stav Stage	Název nebo označení odrůdy Denomination or breeder's reference
	Ochrana odrůd Plant Variety Rights				
	Úřední seznam odrůd Official Variety List				
	Patentová ochrana Patent				
7.	Uplatňuji (uplatňujeme) právo přednosti z žádosti podané v (stát): <i>Priority is claimed in respect of the application filed in (State):</i> dne (přesné datum) _____ pod názvem _____ <i>on (date) _____ under the denomination _____</i>				
8.a)	<input type="checkbox"/> Odrůda byla prodávána nebo jinak poskytnuta k využití v ČR od (datum) _____ <i>The variety has been sold or otherwise disposed in the Czech Republic for the first time (date) _____</i> pod označením _____ <i>under denomination _____</i> a v zahraničí (stát) _____ od (datum) _____ <i>and in other States _____ for the first time (date) _____</i> pod označením _____ <i>under denomination _____</i> <input type="checkbox"/> Odrůda dosud nebyla prodávána nebo jinak poskytnuta k využití v ČR a v zahraničí <i>The variety has been not sold or otherwise disposed in the Czech Republic and in other States</i>				
8.b)	Je odrůda opakovaně využívána pro výrobu hybridní(ch) odrůdy (odrůd)? <input type="checkbox"/> Ano / Yes <input type="checkbox"/> Ne / No <i>Is the variety repeatedly used in the production of one or more hybrid varieties?</i>				
9.	Prohlašuji (prohlašujeme), že rostlinný materiál dodaný s první žádostí je pro odrůdu charakteristický a týká se této žádosti. Tímto se dává Ústřednímu kontrolnímu a zkušebnímu ústavu zemědělskému svolení k výměně všech nezbytných informací a materiálu týkajících se odrůdy s příslušnými úřady členských států UPOV za předpokladu, že práva žadatele jsou zaručena. <i>I / We hereby declare that the material provided with the first application is representative of the variety and relevant to this application. Authorisation is hereby given to the Ústřední kontrolní a zkušební ústav zemědělský to exchange with the competent authorities of any UPOV member States all necessary information and material related to the variety, provided that the rights of the applicant are safeguarded.</i>				
10.	Je odrůda <b>geneticky modifikovaným organismem</b> ve smyslu § 2 písm. d) zákona č. 153/2000 Sb.? <i>Is the variety a <b>Genetically Modified Organism</b> within the meaning of Article 2 (d) of Act No. 153/2000 Coll.?</i> <input type="checkbox"/> <b>Ano / Yes</b> <input type="checkbox"/> <b>Ne / No</b>				
11.	K žádosti jsou připojeny následující přílohy: <i>The following forms or documents are attached to this application</i> <input type="checkbox"/> Technický dotazník <input type="checkbox"/> Plná moc <input type="checkbox"/> Právo přednosti <input type="checkbox"/> Návrh názvu odrůdy <i>Technical Questionnaire Power of attorney Claim of priority Variety denomination proposal</i> <input type="checkbox"/> Jiné (uveďte) / Others (specify): _____				
12.	Tímto prohlašuji (prohlašujeme) podle mého (našeho) nejlepšího vědomí, že údaje uvedené v této žádosti a v přílohách, nezbytné pro zkoumání žádosti, jsou úplné, správné a pravdivé. <i>I / We hereby declare that, to the best of my/our knowledge, the information necessary for the examination of the application, given in this form and in the annexes, is complete and correct.</i>  Místo: _____ Datum: _____ Podpis: _____ <i>Place Date Signature</i>				





Datum podání:

**NÁVRH NÁZVU ODRŮDY**  
PROPOSAL FOR A VARIETY DENOMINATION

1a. Tento návrh se týká odrůdy, na kterou byla podána žádost o registraci (uveďte číslo žádosti):  
*This proposal refers to the variety applied for national list (application no., if already known):*  
Tento návrh se týká odrůdy, na kterou byla podána žádost o udělení ochranných práv (uveďte číslo žádosti):  
*This proposal refers to the variety applied for grant of plant variety rights (application no., if already known):*

1b. Původně navržený název nebo předběžné označení:  
*Initially proposed denomination or provisional designation (breeder's reference):*

2. Žadatel(é) - Jméno / název a adresa:  
*Applicant(s) - Name and address:*

3. Druh / Species  
- latinsky / latin name:  
- česky / common name:

4. **Návrh názvu odrůdy (hůlkovým písmem):**  
**Proposed variety denomination (in block letters):**  
Uveďte, zda uvedený název odrůdy je ve formě kódu nebo fantazijního názvu:  
*Indicate, whether the proposed denomination is in the form of a code or of a fancy name:*  
 Kód / Code  Fantazijní název / Fancy name

5. Název odrůdy navržený nebo registrovaný v jiném členském státě EU nebo členu UPOV:  
*Denomination proposed or registered in a Member State of EU or in a Member of UPOV*

Stát / State	Stav / Stage	Název (je-li jiný než v 4.) / Denomination (if different from 4 above)

6.  Navrhovaný název byl žadatelem (žadatelem) podán nebo registrován jako ochranná známka v EU nebo členu UPOV nebo u Úřadu WIPO pro výrobky stejné nebo podobné ve smyslu zákona o ochranných známkách.  
*The proposed denomination has been filed by or registered for the applicant(s) as a trademark in the EU or in a Member of UPOV or with the International Bureau of the World Intellectual Property Organisation (WIPO) in respect of products that are identical or similar within the meaning of trademark law.*

Stát a/nebo WIPO State and/or WIPO	Datum podání Date of application	Datum registrace Date of registration	Registrační číslo Registration number

Tímto prohlašuji (prohlašujeme) podle mého (našeho) nejlepšího vědomí, že výše uvedené údaje jsou úplné a správné.  
*I/We hereby declare that, to the best of my/our knowledge, the above information given is complete and correct.*

Místo / Place: Datum / Date: Podpis / Signature:



**ZMOCNĚNÍ ZÁSTUPCE**

**AUTHORISATION OF AGENT**

Tímto zmocňuji / zmocňujeme:  
(Jméno / název a adresa)

I / We hereby authorise:  
(Name and address)

k podpisu žádosti nebo každého jiného dokumentu podávaného u Ústředního kontrolního a zkušebního ústavu zemědělského (ÚKZÚZ) podle zákona č. 408/2000 Sb., o ochraně práv k odrůdám, ve znění pozdějších předpisů nebo podle zákona č. 219/2003 Sb., o oběhu osiva a sadby, a ke všem jednáním u ÚKZÚZ, týkajících se odrůdy (odrůd):

to sign any application or other document given or delivered to the Central Institute for Supervising and Testing in Agriculture (the ÚKZÚZ) in accordance with Act No. 408/2000 Coll., on plant variety rights protection, as last amended, and/or with Act No. 219/2003 Coll., on the marketing of seed and planting material, and to make all attendances upon the ÚKZÚZ relating to the plant variety (varieties):

Název odrůdy (Názvy odrůd):

Denomination(s) of the variety (varieties):

Podpis

Signature

Adresa:

Address:

Datum  
Date

Místo  
Place

Přijímám(e) toto zmocnění:  
(Podpis a datum)

I / We assume this authorisation:  
(Signature and date)

# PŘÍKLAD: Architektura



# O AUTORSKOPRÁVNÍ OCHRANĚ DĚL ARCHITEKTONICKÝCH.

UVAŽUJE

Prof. Dr. Karel HERRMANN šl. OTAVSKÝ.

---

Rozšířený otisk z časopisu „Právník“ roč. 48.



V PRAZE 1909.

NÁKLADEM VLASTNÍM. — V KOMISI KNIHKUPECTVÍ BURSÍK & KOHOUT.

# POJMOVÉ ZNAKY AUTORSKÝCH DĚL

- **Dílo literární, jiné umělecké či vědecké**
  1. **jedinečný** výsledek duševní tvůrčí činnosti
  2. smysly **vnímatelná** vyjadřovací podoba
  3. způsobilost k uměleckému nebo vědeckému **vnímání** (způsobilost vyvolat dojem umění či vědy)      **×** technický dojem







Fabiánka I  
Zoltán-Kudász

177

177



# ← PRÁVO AUTORSKÉ

**jedinečná** architektonická studie (návrh) domu  
= dílo architektonické v **původní** podobě



dvozměrná **rozmnoženina** díla ve změněné podobě projektové dokumentace dle stav. zák.



trojzměrná **rozmnoženina** díla ve **změněné** podobě stavby (domu)  
= rozmnožené dílo architektonické ve změněné podobě nežli původní



shůry **přijímající architekt = umělec (autor)**

⇒ **architektonická studie**



**provádějící projektant = technik**

⇒ **projektová dokumentace**



**provádějící stavitel = technik**

⇒ **stavba**



architekt

tvůrce nehmotné architektury

x

stavebník

pán hmotné stavby (*Bauherr*)

# PŘÍPAD: Justiční areál v Brně





*Vila No. 11-02*



Zastavěná plocha	170,00 m <sup>2</sup>
Užitná plocha	378,61 m <sup>2</sup>
Obestavěný prostor	1634 m <sup>3</sup>
Výška hřebene	8,80 m
Sklon střechy	25°
Obytné místnosti	9



*Vila No. 12-02*

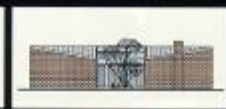

Zastavěná plocha	283,00 m <sup>2</sup>
Užitná plocha	207,50 m <sup>2</sup>
Obestavěný prostor	1270 m <sup>3</sup>
Výška hřebene	4,50 m
Sklon střechy	10°
Obytné místnosti	5



Autorská práva: Ing. arch. Lubomír Kříveka.  
Bez souhlasu je výroba kopií, šíření a jakékoliv používání tohoto architektonického návrhu zakázáno.

# ZEMANOVA KAVÁRNA®











FDC

LUDWIG MIES VAN DER ROHE





- **Veřejnoprávní seznam světového dědictví**  
vedený UNESCO v Paříži

Úmluva o světovém kulturním a přírodním dědictví (1972)

(č. 159/91 Sb.)





- **Veřejnoprávní Reprezentativní seznam nemateriálního kulturního dědictví lidstva, vedený UNESCO v Paříži**

Úmluva o zachování nemateriálního kulturního dědictví, UNESCO, 2003, (č. 39/09 Sb. m. s.), **srv. též *know-how***

# PŘÍKLAD: Móda

smysl pro krásu a vkus

*fashion law*

*das Moderecht*

# VOGUE

PARIS

Mars  
N°885

SPECIAL  
MODE  
ET BEAUTE

MIAMI  
INEDIT

[www.vogue.com](http://www.vogue.com)  
M 05590 - 885 - F: 4,95 €



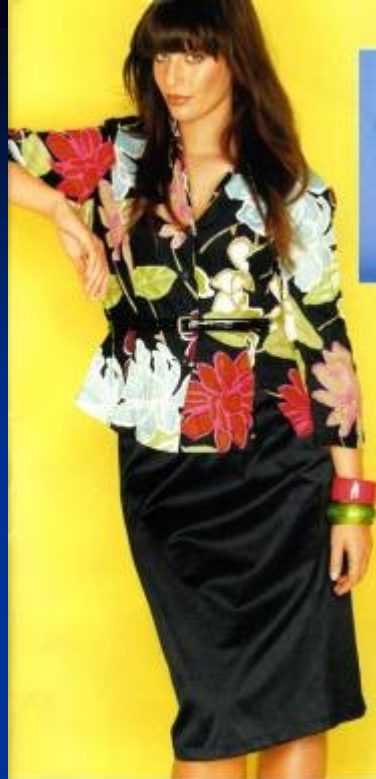

## 38 Přitažlivé protiklady

Elegantní černá se letos v létě bude kombinovat s křiklavě sytými barvami. Kolekce pohodově módy včetně modelů ve velikostech 22 až 26



## Profesionálové radí

Úprava stříhu na kalhoty

## 16

## 46 Letní šaty na scéně...

Nedílná součást letního šatníku – přiléhavé i mírně rozevláté siluety, ke kolenům i do půli lýtek, v krátkých velikostech



Speciál burda  
Plus Fashion  
podzim/zima 2008  
vyjde v srpnu







SALE

SALE

SALE

SALE

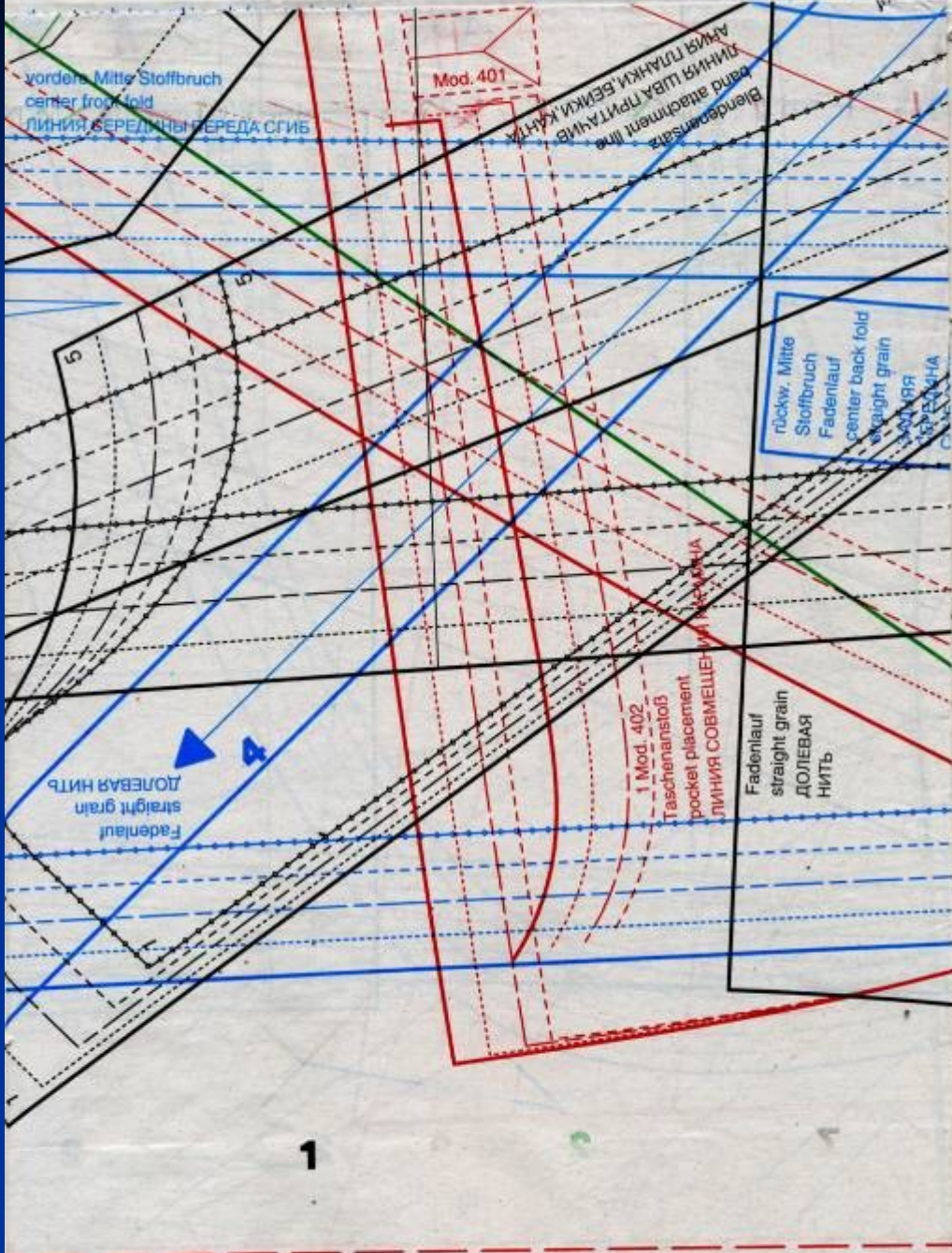

# ← 1. PRÁVO AUTORSKÉ

**jedinečná črta či kresba šatů**  
= dílo užitého umění v **původní** podobě



dvojměrná **rozmnoženina** díla ve **změněné** podobě  
střihové předlohy (střihu)



trojměrná **rozmnoženina** díla ve **změněné** podobě  
modelu (vzorku) šatů



trojměrné **rozmnoženiny** díla ve **změněné** podobě  
oděvů (výrobků oděvního průmyslu)

= rozmnožené dílo užitého umění ve **změněné** podobě  
nežli původní

## ← 2. PRÁVO PRŮMYSLOVÝCH VZORŮ

**odlišný celkový dojem ze šatů či z jejich části vyvolaný u informovaného uživatele**



**individuální vzhled šatů či jejich části (průmyslového či řemeslného výrobku)**



**průmyslový vzor (vkusový vzor)**

*Geschmackmuster*

## RCD-ONLINE - Design consultation service - RCD information

**Design number :** 000823414-0002  
**Number of results :** 1 of 1

### Design

**Filing date:** 09/11/2007  
**Registration date:** 09/11/2007  
**Publication date (A1):** 05/12/2007  
**Expiry date:** 09/11/2012  
**Locarno class-subclass:** 02.02, 02.07  
**Verbal element:**  
**Status:** Registered and fully published (A1)  
**Language of filing:** Dutch  
**Second language:** English

### Representation

0002.1



### Indication of the product

**Indication of the product:** Clothing accessories  
Garments

## RCD-ONLINE - Design consultation service - RCD information

**Design number :** 000772058-0003  
**Number of results :** 1 of 1

### Design

**Filing date:** 10/08/2007  
**Registration date:** 10/08/2007  
**Publication date (A1):** 21/08/2007  
**Expiry date:** 10/08/2012  
**Locarno class-subclass:** 02.02  
**Verbal element:**  
**Status:** Registered and fully published (A1)  
**Language of filing:** Italian  
**Second language:** English

### Representation

0003.1



## RCD-ONLINE - Design consultation service - RCD information

**Design number :** 000673173-0001  
**Number of results :** 1 of 1

### Design

**Filing date:** 19/02/2007  
**Registration date:** 19/02/2007  
**Publication date (A1):** 13/03/2007  
**Expiry date:** 19/02/2012  
**Locarno class-subclass:** 02.02  
**Verbal element:**  
**Status:** Registered and fully published (A1)  
**Language of filing:** Italian  
**Second language:** English

### Representation

0001.1



0001.2

0001.3

0001.4



0001.5



0001.6



#### Indication of the product

**Indication of the product:**

Articles of clothing

#### Owner

**Name of the owner:**

DIESEL S.P.A.

**ID number:**

29441

**Natural or legal person:**

Legal entity



# OCHRANNÉ ZNÁMKY

## ÚŘAD PRŮMYSLOVÉHO VLASTNICTVÍ

Databáze obsahuje národní ochranné známky (ÚPV), mezinárodní ochranné známky (WIPO) s  
designací ČR a EU a komunitární ochranné známky (OHIM).

Data ÚPV jsou aktuální ke dni: 27.3.2008

Data WIPO jsou aktuální ke dni: 26.3.2008

Data OHIM jsou aktuální ke dni: 26.3.2008

Zdroj	ÚPV-ČR
(210) Číslo spisu	130289
(540) Reprodukce/Znění OZ	

# BUSHMAN

(111) Číslo zápisu	<b>214747</b>
(511) Třídy výrobků a služeb	18, 20, 25, 39
(531) Videňské obrazové třídy	27.5.1
(220) Datum podání přihlášky	18.02.1998
(320) Datum práva přednosti:	18.02.1998
(330) Země priority:	CZ
(442) Datum zveřejnění přihlášky	16.09.1998
(151) Datum zápisu	28.12.1998
(730) Přihlašovatel/vlastník	<b>Bushman Company a. s.</b> Jilovská 1167/71a Praha 4 - Braník CZ 14200
Přihlašovatel/vlastník (historický)	<b>Bushman Company a.s.</b>  Rudolfovská 202/88 České Budějovice CZ 37001 od: 17.04.2003 - do:20.08.2003
Přihlašovatel/vlastník (historický)	<b>Jindřich Melichar</b>  Na svépomoci 433/III Soběslav CZ 39201

# BUSHMAN

ORIGINAL OUTDOORWEAR



NEKOUKEL.  
PROSTĚ JSEM  
BYL NAKUPOVAT.



REWEINER

# PŘÍKLAD: Typografické znaky

Garamond

Albertus Medium

Bookman Old Style

Times New Roman

Clarendon Condensed

Century Gothic

Courier New



## Výpis z "Databáze průmyslových vzorů s účinky na území ČR

(Detail spisu)

Údaje byly získány dne 29.4.2007. Na základě dat ze dne (poslední aktualizace DB) 29.4.2007 20:00.  
2 z 3

(11) Číslo zápisu: 29807  
 (15) Datum zápisu: 28.08.2000  
 (45) Datum zveřejnění: 28.08.2000  
 (21) Číslo přihlášky: 1998-31192  
 (54) Název: Typografické písmo  
 (51) Zařídění Locamské: 18-03  
 (22) Datum podání přihlášky: 16.09.1998  
 Číslo věstníku publikace: 2000/10  
 (73) Vlastník: AKADEMIE VĚD ČESKÉ REPUBLIKY, Národní tř. 3, Praha, 11720, CZ  
 (72) Původce: Sojpera Jan Prof. ak. mal., V Štíhlách 1311/184, Praha, 14200, CZ  
 (26) Počet vzorů při zápisu: 1  
 Stav řízení: Platný dokument  
 Průmyslový vzor obnoven do: 16.09.2008  
 Vyobrazení:

1.1

Všechny vzory  
 Všechny přihlášky  
 Všechny vzory s účinky na území ČR  
 Všechny vzory s účinky na území ČR a přihlášky

## Výpis z "Databáze průmyslových vzorů s účinky na území ČR

(Detail spisu)

Údaje byly získány dne 29.4.2007. Na základě dat ze dne (poslední aktualizace DB) 29.4.2007 20:00.  
17 z 47

(11) Číslo zápisu: 17926  
(15) Datum zápisu: 05.12.1986  
(45) Datum zveřejnění: 05.12.1986  
(21) Číslo přihlášky: 1986-17633  
(54) Název: Informačné značky Xi - miestnosť návšteví \* Informační značky - místnost návštěví \*  
(51) Zařídění Locarnské: 20-03  
(22) Datum podání přihlášky: 28.01.1986  
Číslo věstníku publikace: 1900/01  
(73) Vlastník: neuveden podle zákona 84/1972 Sb., CS  
(72) Původce: Blonski Tadeusz Z. Mgr., Bajkalská 36, Košice, 4001, CS  
Kmetko Igor Ing., Majakovského 6, Košice, 4001, CS  
(28) Počet vzorů při zápisu: 1  
Stav řízení: Zankový dokument  
Vyobrazení:

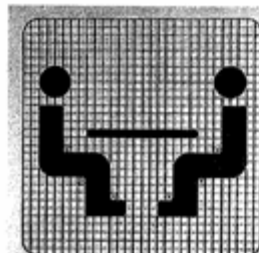

1.1



## Výpis z "Databáze průmyslových vzorů s účinky na území ČR

(Detail spisu)

Údaje byly získány dne 29.4.2007. Na základě dat ze dne (poslední aktualizace DB) 29.4.2007 20:00.  
24 z 47

(11) Číslo zápisu: 17933  
(15) Datum zápisu: 05.12.1986  
(45) Datum zveřejnění: 05.12.1986  
(21) Číslo přihlášky: 1986-17634  
(54) Název: Informační značky VI - východ \* informační značky \*  
(51) Zařídění Locamské: 20-03  
(22) Datum podání přihlášky: 28.01.1986  
Číslo věstníku publikace: 1900/01  
(73) Vlastník: neuveden podle zákona 84/1972 Sb., CS  
(72) Původce: Błonski Tadeusz Z. Mgr., Bajkalská 36, Košice, 4001, CS  
Kmeřko Igor Ing., Majakovského 6, Košice, 4001, CS  
(26) Počet vzorů při zápisu: 1  
Stav řízení: Zaniklý dokument  
Vyobrazení:



1.1

1995

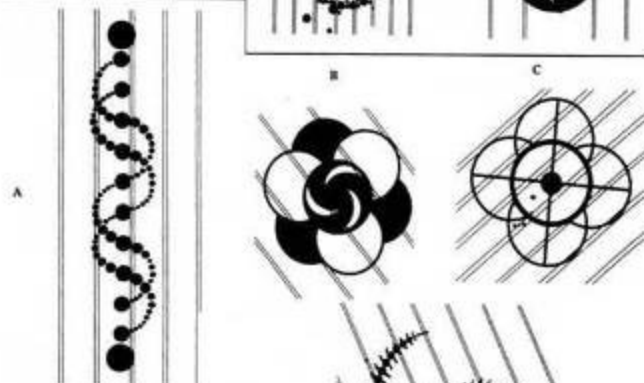
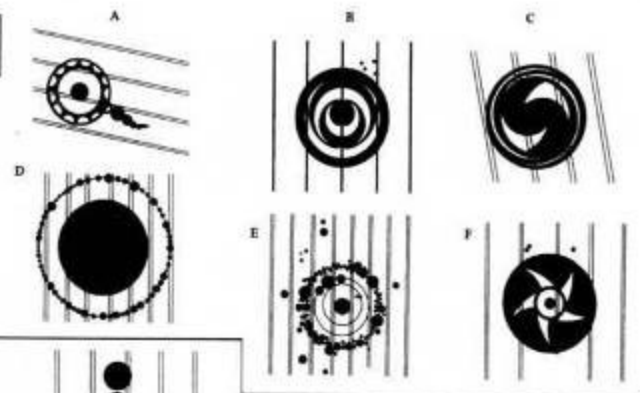

1996

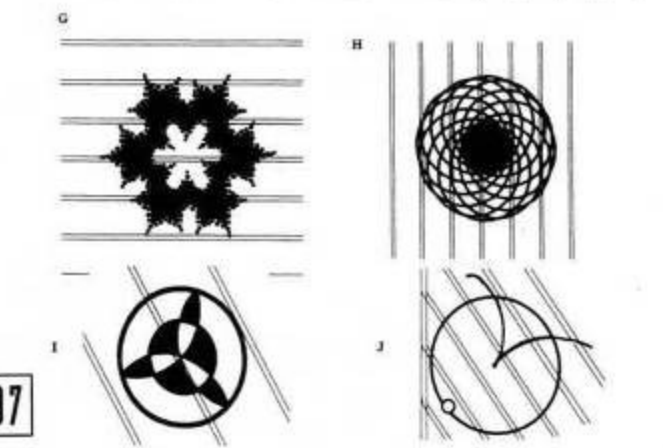
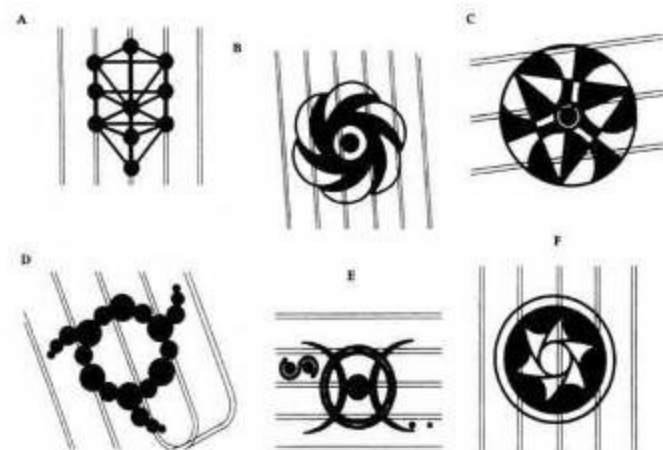
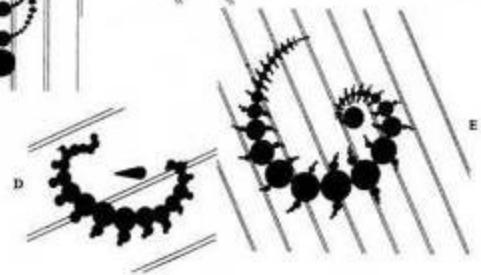

1997

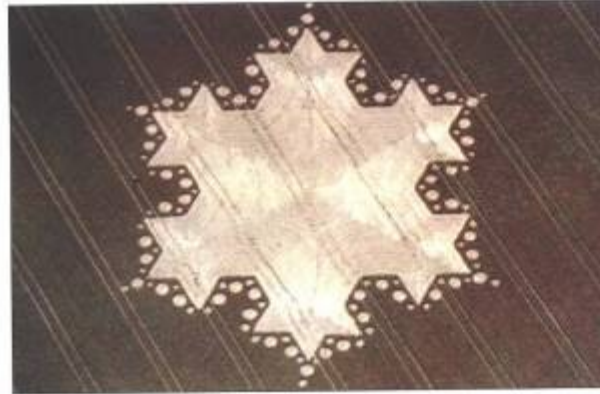

Piktogram nalezený u Avebury, nazvaný Kochova sněhová vločka I. Hlášeno: 23. července 1997

Detail Kochovy sněhové vločky I.



Piktogram nalezený u Winterbourne, nazvaný Harlekinův trojúhelník. Hlášeno: 2. června 1997

Obrazec nalezený u Hackpen Hillu. Hlášeno: 18. srpna 1997



Piktogram nalezený u Alton Barnesu, nazvaný Kochova sněhová vločka II. Hlášeno: 8. srpna 1997



Detail Kochovy sněhové vločky II.



Nukleární symbol, Stretton u Saffron Waldenu, Essex. Hlášeno: 2. května 1997



Fraktál u Stonehenge. Hlášeno: červen 1997



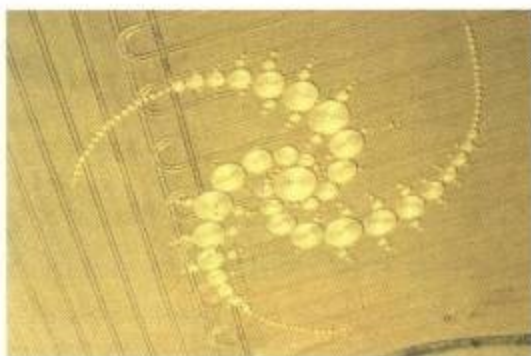

*Trojité spinula. Windmill Hill, Avebury Trusloe, Wiltshire.*

*29. července 1996.  
Průměr přes 1 000 stop (300 m); 194 krubů.*



*„Flower of Life“ (Květ života). Barbury Castle, Wiltshire. 21. srpen 1997. Průměr 160 stop (48 m). Řepka.*



*„The Kabbalah“ (Kabala), Barbury Castle, Wiltshire. 1. květen 1997. Šířka v nejširším místě 297 stop (90 m). Řepka.*



*„Florentine Tapestry“ (Florentská tapiserie). Winterbourne Bassett, Wiltshire. 1. červen 1997. Průměr 202 stop (61 m). Ječmen.*



*„Pendant Necklace“ (Náhrdelník s přívěsky), Liddington Castle u Swindonu, Wiltshire. 3. srpen 1997. Průměr největšího krubu 45 stop (14 m). 29 krubů. Pšenice.*



*„Gaia“ (Gája), Upham, Wiltshire. 15. červen 1997. Délka asi 150 stop (45 m). Pšenice.*



*„Mickey Mouse“. Vernham Dean, Hampshire. 2. srpen 1997. Délka 130 stop (39 m). Pšenice.*



*„Spinning Star“ (Vířící hvězda). Etchilhampton, Wiltshire. 3. srpen 1997. Průměr asi 180 stop (55 m). Pšenice.*







## SPECIÁLNÍ OZNAČENÍ VOZIDEL



O 1  
Označení vozidla  
převážujícího  
osobu těžce postiženou nebo  
osobu těžce pohybově  
postiženou



O 2  
Označení vozidla  
řazeného osobou  
sluchově  
postiženou



O 3  
Označení vozidla řízeného  
řidičem začátečníkem



O 4  
Označení autobusu  
převážujícího děti



The H.K.J. Logo







**OCHRANNÉ ZNÁMKY****ÚŘAD PRŮMYSLOVÉHO VLASTNICTVÍ**

Databáze obsahuje národní ochranné známky (ÚPV), mezinárodní ochranné známky (WIPO) s  
designací ČR a EU a komunitární ochranné známky (OHIM).

Data ÚPV jsou aktuální ke dni: 22.4.2007

Data WIPO jsou aktuální ke dni: 19.4.2007

Data OHIM jsou aktuální ke dni: 28.2.2007

Zdroj	ÚPV-ČR
(210) Číslo spisu	347449
(540) Reprodukce/Znění OZ	<b>ZLATÝ GRÁL</b>
(111) Číslo zápisu	<b>270248</b>
(511) Třídy výrobků a služeb	32
(220) Datum podání přihlášky	14.06.2004
(320) Datum práva přednosti:	14.06.2004
(330) Země priority:	CZ
(442) Datum zveřejnění přihlášky	10.11.2004
(151) Datum zápisu	28.02.2005
(730) Přihlašovatel/vlastník	<b>Pivovar ZUBR, a.s.</b> Komenského 35 Přerov CZ 75000
(740) Zástupce	<b>Čermák Hořejš Myslíl a spol.</b> <b>JUDr. Karel Čermák, advokát</b> Národní 32 Praha 1 CZ 110 00
Stav	Platný dokument
Druh	Slovní
(510) Seznam výrobků a služeb	(32) piva.  (32) beers.

Přehled položek rejstříku    Výpis z rejstříku OZ

**UPOZORNĚNÍ**

Tento výpis má pouze informativní charakter a údaje pro jeho vytvoření byly získány na síti Internet.

Domníváte-li se, že obsahuje chyby, obraťte se prosím na Úřad průmyslového vlastnictví.

Údaje byly získány na <http://www.upv.cz> dne 22.04.2007 20:36

# PŘÍKLAD: Mapy





státní mapa v původní digitální podobě v měřítku

1 : 5 000

= základní státní mapové dílo dle zák. o zeměměř.



odvozená dvojrozměrná rozmnoženina díla

ve zpracované grafické podobě papírové turistické

mapy v měřítku 1 : 50 000

= jedinečné nové autorské dílo dle a. z.



katastrální mapa v měřítku 1 : 5 000 a větším,  
státní mapa pro účely katastru nemovitostí  
= **bez** jedinečnosti výtvoru

*Čím větší měřítko mapy,  
tím přesnější znázornění povrchu,  
ale tím i menší prostor k tvořivosti,  
čili tím i méně jedinečný výsledek.*

# PŘÍKLAD: Osobnost člověka



# JMÉNA V PRÁVECH DUŠEVNÍHO VLASTNICTVÍ

Emil ŠKODA

Ingvar Kamprad = IKEA

Henry HEINZ

William COLGATE

Henry FORD

King Camp GILLETTE

August HORCH = AUDI

*něm.*

*lat. poslouchej*



**JAWA** František Janeček  
WAndersoner, licence k německému  
motocyklu

**ČKD** Českomoravská Kolben Daněk

**BLATA** Pavel Blata



# ZNÁMKOPRÁVNÍ DŮSLEDEK

- **Namítací právo** v přihlašovacím řízení:
  1. člověka potencionálně dotčeného na právu na jméno či na projevu osobní povahy
  2. osobního nástupce dotčeného (§ 15. o. z.)
  
- **Zrušovací důvod** po zápisu na návrh 3. osoby:
  - potencionální klamání veřejnosti o osobním původu zboží

Václav Rytíř

# Malířské signatury

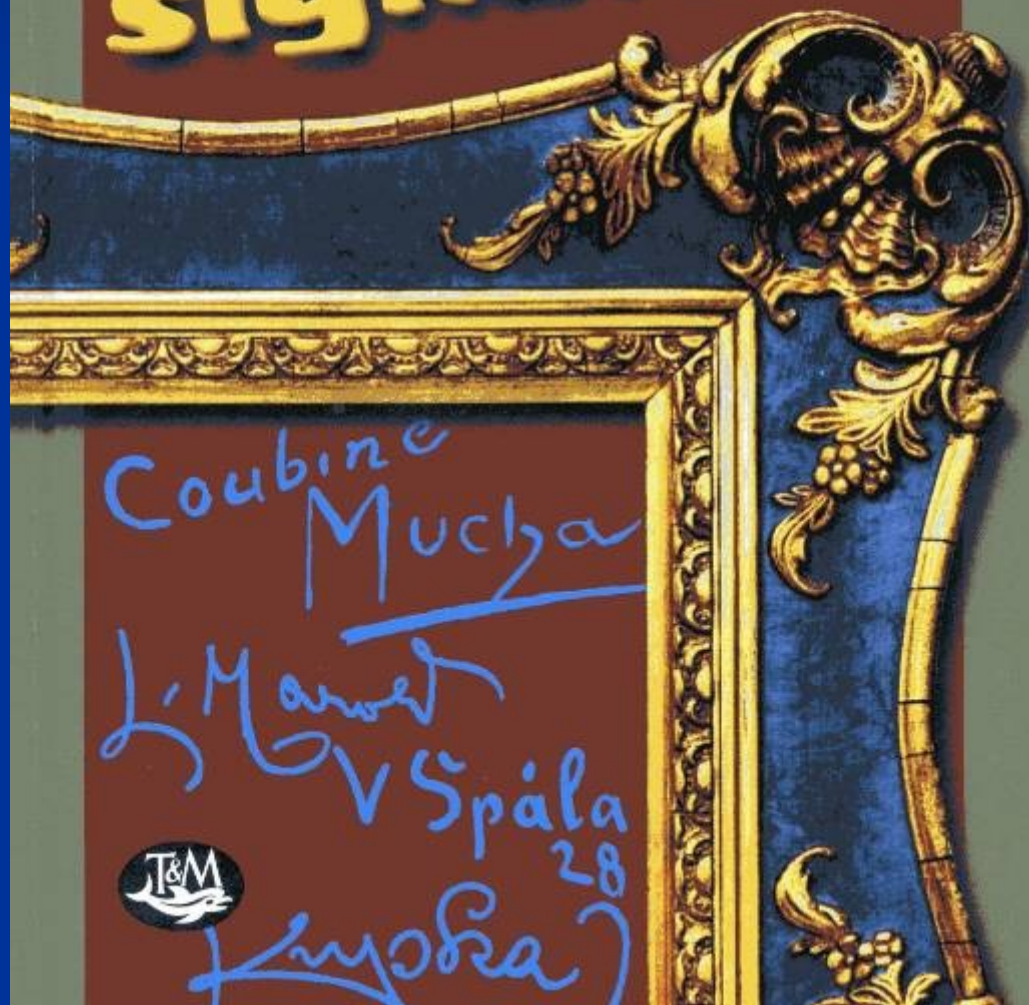

# JUDIKATURA:

## Signatura malíře Muchy

*Signatura autora může být ochrannou známkou, jelikož ochrana této je právem osobnostním, které nepřechází na dědice.*

*Nelze tedy uplatňovat ochranu práva třetí osoby dědici autorského práva.*

*Rozh. ÚPV O-76431 z 13. 2. 02*

**OCHRANNÉ ZNÁMKY****ÚŘAD PRŮMYSLUVÉHO VLASTNICTVÍ**

Databáze obsahuje národní ochranné známky (ÚPV), mezinárodní ochranné známky (WIPO) s  
designací ČR a EU a komunitární ochranné známky (OHIM).

Data ÚPV jsou aktuální ke dni: 23.5.2007

Data WIPO jsou aktuální ke dni: 22.5.2007

Data OHIM jsou aktuální ke dni: 17.5.2007

Zdroj	ÚPV-ČR
(210) Číslo spisu	192327
(540) Reprodukce/Znění OZ	

(111) Číslo zápisu	<b>274371</b>
(511) Třídy výrobků a služeb	3, 16, 18, 41
(531) Vídeňské obrazové třídy	27.5.11 ; 27.5.12
(220) Datum podání příhlášky	06.03.1995
(320) Datum práva přednosti:	06.03.1995
(330) Země priority:	CZ
(442) Datum zveřejnění příhlášky	14.07.2004
(151) Datum zápisu	05.08.2005
(730) Přihlašovatel/vlastník	<b>TREBAG AG AS TRUSTEE OF MUCHA TRUST</b> Hasenacker 32 Schaan LI 9494
(740) Zástupce	<b>Advokátní a patentová kancelář VYSKOČIL, KROŠLÁK a spol.</b> <b>Dana Lukajová</b> Voršílská 10 Praha 1 CZ 110 00
Stav	Platný dokument
Druh	Kombinovaná
OZ obnovena do	06.03.2015
(510) Seznam výrobků a služeb	(3) přípravky pro bělení a jiné prostředky k praní, přípravky pro čištění, odmašťování a broušení, dezodorační přípravky pro osobní potřebu, hyg

**OCHRANNÉ ZNÁMKY****ÚŘAD PRŮMYSLUVÉHO VLASTNICTVÍ**

Databáze obsahuje národní ochranné známky (ÚPV), mezinárodní ochranné známky (WIPO) s  
designací ČR a EU a komunitární ochranné známky (OHIM).

Data ÚPV jsou aktuální ke dni: 23.5.2007

Data WIPO jsou aktuální ke dni: 22.5.2007

Data OHIM jsou aktuální ke dni: 17.5.2007

Zdroj	ÚPV-ČR
(210) Číslo spisu	152983
(540) Reprodukce/Znění OZ	<b>GRAND VINS D'ALFONS MUCHA</b>
(111) Číslo zápisu	<b>237266</b>
(511) Třidy výrobků a služeb	33
(220) Datum podání přihlášky	10.03.2000
(320) Datum práva přednosti:	10.03.2000
(330) Země priority:	CZ
(442) Datum zveřejnění přihlášky	11.07.2001
(151) Datum zápisu	22.10.2001
(730) Přihlašovatel/vlastník	<b>TREBAG AG AS TRUSTEE OF MUCHA TRUST</b> Hasenacker 32 Schaan LI
(740) Zástupce	<b>Advokátní a patentová kancelář VYSKOČIL, KROŠLÁK a spol.</b> <b>Dana Lukajová</b> Voršilská 10 Praha 1 CZ 110 00
Stav	Platný dokument
Druh	Slovní
(510) Seznam výrobků a služeb	Získání rozlišovací způsobilosti (33) alkoholické nápoje s výjimkou pív, vína, destiláty.  (33) Alcoholic beverages with the exception of beers, wines, spirits.

Přehled položek rejstříku Výpis z rejstříku OZ

**UPOZORNĚNÍ**

Tento výpis má pouze informativní charakter a údaje pro jeho vytvoření byly získány na síti Internet.

Domníváte-li se, že obsahuje chyby, obraťte se prosím na Úřad průmyslového vlastnictví.

Údaje byly získány na <http://www.upv.cz> dne 23.05.2007 20:33





**PIERRE  
BAGUETTE**

*Pains Baguette*

**ŠUNKOVÁ  
BAGETKA  
S MASLOM A SYROM  
EIDAM**



**TUTTI OLOVRANTI**

ISO 9001  
HACCP  
Bakery & Confectionery  
Bread & Pastry  
Production

ISO 9001  
HACCP  
Bakery & Confectionery  
Bread & Pastry  
Production





1 kg 0,92 €  
L1752196010004

2

# Baguettes

**2 Baguettes zaru ferugbachva.**  
Wäitensveergesack  
Zuweis: Baguettes, 1 kg, 0,92 €  
Zuweis: Baguettes, 1 kg, 0,92 €  
Zuweis: Baguettes, 1 kg, 0,92 €  
Zuweis: Baguettes, 1 kg, 0,92 €

„Wäitensveergesack“ ass der Backofen net  
an der Ofen. Backofen je nach  
Ofen. Backofen je nach Ofen.  
Backofen je nach Ofen. Backofen  
je nach Ofen. Backofen je nach  
Ofen. Backofen je nach Ofen.

**2 Baguettes**  
mit 1,7% Salz  
mit 1,7% Salz  
mit 1,7% Salz  
mit 1,7% Salz

„Wäitensveergesack“ ass der Backofen  
net an der Ofen. Backofen je nach  
Ofen. Backofen je nach Ofen.  
Backofen je nach Ofen. Backofen  
je nach Ofen. Backofen je nach  
Ofen. Backofen je nach Ofen.

**2 Baguettes**  
mit 1,7% Salz  
mit 1,7% Salz  
mit 1,7% Salz  
mit 1,7% Salz

**2 Baguettes**  
mit 1,7% Salz  
mit 1,7% Salz  
mit 1,7% Salz  
mit 1,7% Salz

„Wäitensveergesack“ ass der Backofen  
net an der Ofen. Backofen je nach  
Ofen. Backofen je nach Ofen.  
Backofen je nach Ofen. Backofen  
je nach Ofen. Backofen je nach  
Ofen. Backofen je nach Ofen.

**2 Baguettes**  
mit 1,7% Salz  
mit 1,7% Salz  
mit 1,7% Salz  
mit 1,7% Salz

„Wäitensveergesack“ ass der Backofen  
net an der Ofen. Backofen je nach  
Ofen. Backofen je nach Ofen.  
Backofen je nach Ofen. Backofen  
je nach Ofen. Backofen je nach  
Ofen. Backofen je nach Ofen.

**2 Baguettes**  
mit 1,7% Salz  
mit 1,7% Salz  
mit 1,7% Salz  
mit 1,7% Salz

„Wäitensveergesack“ ass der Backofen  
net an der Ofen. Backofen je nach  
Ofen. Backofen je nach Ofen.  
Backofen je nach Ofen. Backofen  
je nach Ofen. Backofen je nach  
Ofen. Backofen je nach Ofen.

**2 Baguettes**  
mit 1,7% Salz  
mit 1,7% Salz  
mit 1,7% Salz  
mit 1,7% Salz

„Wäitensveergesack“ ass der Backofen  
net an der Ofen. Backofen je nach  
Ofen. Backofen je nach Ofen.  
Backofen je nach Ofen. Backofen  
je nach Ofen. Backofen je nach  
Ofen. Backofen je nach Ofen.

**2 Baguettes**  
mit 1,7% Salz  
mit 1,7% Salz  
mit 1,7% Salz  
mit 1,7% Salz

„Wäitensveergesack“ ass der Backofen  
net an der Ofen. Backofen je nach  
Ofen. Backofen je nach Ofen.  
Backofen je nach Ofen. Backofen  
je nach Ofen. Backofen je nach  
Ofen. Backofen je nach Ofen.



„Wäitensveergesack“ ass der Backofen  
net an der Ofen. Backofen je nach  
Ofen. Backofen je nach Ofen.

300g e PE-LD



## Výsledky dotazu Rešerše OZ (ÚPV, OHIM, WIPO)

Údaje byly získány dne 13.3.2008. Na základě dat ze dne (poslední aktualizace DB): ÚPV 12.3.2008 18:58 OHIM 11.3.2008 00:00 WIPO 11.3.2008 00:00.

Dotaz: ( (NAZX=BAGUETTE)) AND SKUP in (6,51,52,111) AND DRUHI='S'

Nalezeno záznamů: 4 Zobrazují se záznamy: 1 až 4

### Hitlist

Č. přihl.	Obrázek	Č. přihl.	Obrázek
<a href="#">683052</a> D		<a href="#">191734</a> 261198	
<a href="#">439762</a> 287763		<a href="#">5525449</a> D	

1

Přejít

Zpět na formulář



Coca-Cola

# BAGETÉRIA

## Jever

Coca-Cola



to pravé

osvieženie



1. saláma, kôrka, syr, šunkový salát, paradajka 35,-

2. saláma, kôrka, syr, šunkový salát, paradajka 35,-	3. saláma, kôrka, syr, šunkový salát, paradajka 35,-
4. saláma, kôrka, syr, šunkový salát, paradajka 35,-	4. saláma, kôrka, syr, šunkový salát, paradajka 35,-
5. saláma, kôrka, syr, šunkový salát, paradajka 35,-	5. saláma, kôrka, syr, šunkový salát, paradajka 35,-
6. saláma, kôrka, syr, šunkový salát, paradajka 35,-	6. saláma, kôrka, syr, šunkový salát, paradajka 35,-
7. saláma, kôrka, syr, šunkový salát, paradajka 35,-	7. saláma, kôrka, syr, šunkový salát, paradajka 35,-
8. saláma, kôrka, syr, šunkový salát, paradajka 35,-	8. saláma, kôrka, syr, šunkový salát, paradajka 35,-
9. saláma, kôrka, syr, šunkový salát, paradajka 35,-	9. saláma, kôrka, syr, šunkový salát, paradajka 35,-
10. saláma, kôrka, syr, šunkový salát, paradajka 35,-	10. saláma, kôrka, syr, šunkový salát, paradajka 35,-
11. saláma, kôrka, syr, šunkový salát, paradajka 35,-	11. saláma, kôrka, syr, šunkový salát, paradajka 35,-
12. saláma, kôrka, syr, šunkový salát, paradajka 35,-	12. saláma, kôrka, syr, šunkový salát, paradajka 35,-
13. saláma, kôrka, syr, šunkový salát, paradajka 35,-	13. saláma, kôrka, syr, šunkový salát, paradajka 35,-
14. saláma, kôrka, syr, šunkový salát, paradajka 35,-	14. saláma, kôrka, syr, šunkový salát, paradajka 35,-
15. saláma, kôrka, syr, šunkový salát, paradajka 35,-	15. saláma, kôrka, syr, šunkový salát, paradajka 35,-
16. saláma, kôrka, syr, šunkový salát, paradajka 35,-	16. saláma, kôrka, syr, šunkový salát, paradajka 35,-
17. saláma, kôrka, syr, šunkový salát, paradajka 35,-	17. saláma, kôrka, syr, šunkový salát, paradajka 35,-
18. saláma, kôrka, syr, šunkový salát, paradajka 35,-	18. saláma, kôrka, syr, šunkový salát, paradajka 35,-
19. saláma, kôrka, syr, šunkový salát, paradajka 35,-	19. saláma, kôrka, syr, šunkový salát, paradajka 35,-
20. saláma, kôrka, syr, šunkový salát, paradajka 35,-	20. saláma, kôrka, syr, šunkový salát, paradajka 35,-

Coca-Cola



Kúra



## Výsledky dotazu Rešerše OZ (ÚPV, OHIM, WIPO)

Údaje byly získány dne 19.4.2007. Na základě dat ze dne (poslední aktualizace DB): ÚPV 18.4.2007 18:38 OHIM 28.2.2007 00:00 WIPO 17.4.2007 00:00.

2 z 11

Zdroj: ÚPV-ČR  
 (210) Číslo přihlášky: 91351  
 (540) Reprodukce:



(111) Číslo zápisu: 195118  
 (511) Třída výrobků a služeb: 30  
 (531) Obrazové třídy: 5.7.1, 27.1.12  
 (220) Datum podání přihlášky: 21.07.1994 CZ  
 (320) Datum práva přednosti: 21.07.1994  
 (330) Země priority: CZ  
 (442) Datum zveřejnění přihlášky: 14.08.1996 CZ  
 (151) Datum zápisu: 25.11.1996 CZ  
 (730) Přihlašovatel/Vlastník: Kraft Foods Schweiz Holding AG, Bellerivestrasse 203, Zurich, Švýcarsko  
 (812) Země původu: Švýcarsko  
 Přihlašovatel/Vlastník (historický): KRAFT JACOBS SUCHARD AG, 4-6 Klausstrasse, Zürich, Švýcarsko  
 Platnost: 25.11.1996 - 25.01.2001  
 (740) Zástupce: JUDr. Jan Matějka, ČERMÁK HOŘEJŠ MYSLÍL  
 advokátní a patentová kancelář, Národní 32, Praha 1, 11000, Česká republika  
 Stav dokumentu: Platný dokument  
 Druh: Kombinovaná  
 OZ obnovena do: 21.07.2014  
 Licence: Datum uzavření smlouvy: 13.12.1999  
 Typ licenční smlouvy: Nevylučná  
 Licence pro: Kraft Jacobs Suchard s.r.o., Pobežní 3, Praha 8, 18000

(510) Seznam výrobků a služeb: (30) káva, kávové extrakty, kávové náhražky, kávové nápoje.

# OCHRANNÉ ZNÁMKY

## ÚŘAD PRŮMYSLOVÉHO VLASTNICTVÍ

Databáze obsahuje národní ochranné známky (ÚPV), mezinárodní ochranné známky (WIPO) s  
designací ČR a EU a komunitární ochranné známky (OHIM).

Data ÚPV jsou aktuální ke dni: 8.6.2007

Data WIPO jsou aktuální ke dni: 7.6.2007

Data OHIM jsou aktuální ke dni: 31.5.2007

Zdroj	ÚPV-ČR
(210) Číslo spisu	15361
(540) Reprodukce/Znění OZ	

(111) Číslo zápisu	<b>97275</b>
(511) Třídy výrobků a služeb	7, 12
(531) Vídeňské obrazové třídy	27.1 ; 27.5
(220) Datum podání přihlášky	05.06.1929
(320) Datum práva přednosti:	05.06.1929
(330) Země priority:	CZ
(151) Datum zápisu	05.06.1929
(730) Přihlašovatel/vlastník:	<b>WALTER ENGINES a. s.</b> Jinonická 329 Praha 5 - Jinonice CZ 15007
Přihlašovatel/vlastník (historický)	<b>WALTER, a.s.</b>  Jinonická 329 Praha 5 - Jinonice CZ 15801 od: 02.03.1999 - do:09.06.2006
Přihlašovatel/vlastník (historický)	<b>Motorlet a.s.</b>  Jinonická 329 Praha 5, Jinonice CZ 15801 od: 04.01.1994 - do:02.03.1999
Přihlašovatel/vlastník	<b>AERO, a.s.</b>

**OCHRANNÉ ZNÁMKY****ÚŘAD PRŮMYSLUVÉHO VLASTNICTVÍ**

Databáze obsahuje národní ochranné známky (ÚPV), mezinárodní ochranné známky (WIPO) s designací ČR a EU a komunitární ochranné známky (OHIM).

Data ÚPV jsou aktuální ke dni: 10.9.2007

Data WIPO jsou aktuální ke dni: 7.9.2007

Data OHIM jsou aktuální ke dni: 27.8.2007

Zdroj	ÚPV-ČR
(210) Číslo spisu	73018
(540) Reprodukce/Znění OZ	



(111) Číslo zápisu	<b>181266</b>
(511) Třídy výrobků a služeb	42
(531) Vídeňské obrazové třídy	27.5.1 ; 27.5.24 ; 27.5.11 ; 26.4.12 ; 26.4.18 ; 26.7.11 ; 18.1.9
(220) Datum podání přihlášky	17.11.1992
(320) Datum práva přednosti:	17.11.1992
(330) Země priority:	CZ
(151) Datum zápisu	28.11.1994
(730) Přihlašovatel/vlastník	<b>Hana Sodomková-Bursová</b> Družstevní 699 Železný Brod CZ 46822
(740) Zástupce	<b>BOHEMIA PATENT</b> <b>Ing. Jana Vanděříková</b> Umělecká 6 Praha 7 CZ 170 00
Stav	Platný dokument
Druh	Kombinovaná
OZ obnovena do	17.11.2012
(510) Seznam výrobků a služeb	(42) karosářský a průmyslový design.  (42) bodywork and industrial design.

Přehled položek rejstříku Výpis z rejstříku OZ

**UPOZORNĚNÍ**

Tento výpis má pouze informativní charakter a údaje pro jeho vytvoření byly získány na síti Internet.

Domníváte-li se, že obsahuje chyby, obraťte se prosím na Úřad průmyslového vlastnictví.

Údaje byly získány na <http://www.upv.cz> dne 11.09.2007 14:23

?

V čem spočívá průmyslový vzor (design)?





# VZHLED VÝROBKU NEBO JEHO ČÁSTI

- **Znaky (markanty):**
  1. linií
  2. obrysů
  3. barev
  4. tvaru
  5. struktury
  6. materiálu
  7. jiné znaky, a to vše:
    - a. výrobku samého
    - b. zdobení výrobku

SD10004

**5** JAHRE  
BAUHAUS  
GARANTIE  
Für alle Elektro- und Handwerkzeuge Bauhaus  
gemäß unserer Garantiebedingungen

**ALPHA-  
TOOLS**

**4.8V**

- Akusroubovak
- Akku-Schrauber
- Akku skrue-maskine
- Atornillador sin cable
- Tournevis sans fil
- Akku-Ruuvinväännin
- Cordless Screwdriver
- Aku-Odvijac
- Cacciavite senza cordone
- Sladdlös Skruvdragare
- Baterijski izvijač
- Akkú matkab

**ALPHA-  
TOOLS**



European Community Design Registration No. 000125091-0001





# EcoDesigns

straat(park)meubilair nummer 1000079

- ARBO VRIENDELIJK
- SOLIDE CONSTRUCTIE
- ELKE GEWENSTE INHOUD
- ALLE RAL KLEUREN
- STAAL OF R.V.S.
- ONTWERP NAAR UW WENSEN
- SPECIAAL PRODUCTEN
- SNELLE LEVERING

T 06 539 66 747 F 038 33 888 58  
[www.ecodesigns.nl](http://www.ecodesigns.nl)  
E-mail [info@ecodesigns.nl](mailto:info@ecodesigns.nl)







*daf*

met

*variomatic*

aandrijving



de **NEDERLANDSE** personenauto



BUS  
STOP

LOZZU CRUISES

LOZZU CRUISES  
Specializing in Harbour Cruises

FBY-699





COLD DRINKS  
FROM HERE  
↓

MARKEN  
KIOSK

Photocards Sweets Ice-cream

55

E BY 537

# PŘÍKLAD:

## Viditelné součástky vozidla

Viditelné součástky složeného výrobku, motorového vozidla, složeného z asi 7 500 různých součástí; zejména vyměnitelné karosářské díly jako je kryt motorového prostoru, nárazník, blatník, okno, dveře či světlomet, jež jsou chránitelné průmyslovým vzorem až 25 let.

# REŠERŠNÍ DATABÁZE PRŮMYSLOVÝCH VZORŮ

## ÚŘAD PRŮMYSLOVÉHO VLASTNICTVÍ

Poslední aktualizace 20.10.2004 23:00.

Databáze obsahuje národní průmyslové vzory zapsané do rejstříku- bibliografie a vyobrazení od č. zápisu 3500.

- (21) Číslo přihlášky: **1996-29233**  
(11) Číslo zápisu: **27019**  
(22) Datum podání přihlášky: 05.06.1996  
(15) Datum zápisu: 26.08.1997  
(54) Název: **Přední maska osobního automobilu**  
(73) Vlastník: ŠKODA AUTO A. S., Mladá Boleslav, CZ  
(72) Původce: van Braeckel Dirk, Praha, CZ  
(51) Zatřídění  
(Locarnské/národní):  
(45) Datum zveřejnění: 26.08.1997  
(28) Počet vzorů při zápisu: 1  
(55) Vyobrazení:

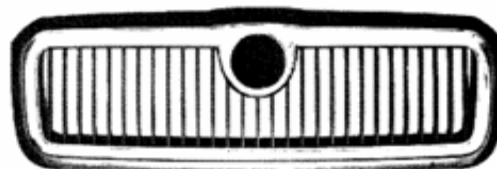

1. 1

### UPOZORNĚNÍ

Tento výpis má pouze informativní charakter a údaje pro jeho vytvoření byly získány na síti Internet. Domníváte-li se, že obsahuje chyby, obraťte se prosím na Úřad průmyslového vlastnictví. Údaje byly získány na <http://www.upv.cz> dne 21.10.2004 16:25

Nápověda při problémech tisku češtiny

# REŠERŠNÍ DATABÁZE PRŮMYSLOVÝCH VZORŮ

ÚŘAD PRŮMYSLOVÉHO VLASTNICTVÍ

Poslední aktualizace 20.10.2004 23:00.

Databáze obsahuje národní průmyslové vzory zapsané do rejstříku- bibliografie a vyobrazení od č. zápisu 3500.

(21) Číslo přihlášky: **1989-22143**

(11) Číslo zápisu: **21956**

(22) Datum podání  
přihlášky: 16.03.1989

(15) Datum zápisu: 17.04.1991

(54) Název: **Ozdobný disk kola vozidla**

(73) Vlastník: ŠKODA AUTO A.S., Mladá Boleslav, CZ

(72) Původce: Kindl Jaroslav ing., Mladá Boleslav, CS

(51) Zatřídění: 12-15.02

(Locarnské/národní):

(45) Datum: 17.04.1991

zveřejnění:

(28) Počet vzorů při 1

zápisu:

(55) Vyobrazení:

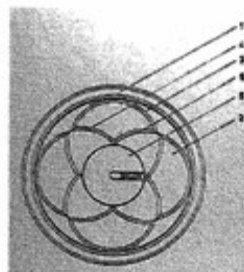

1 . 1

## UPOZORNĚNÍ

Tento výpis má pouze informativní charakter a údaje pro jeho vytvoření byly získány na síti Internet.

Domníváte-li se, že obsahuje chyby, obraťte se prosím na Úřad průmyslového vlastnictví.

Údaje byly získány na <http://www.upv.cz> dne 21.10.2004 16:24

Nápověda při problémech tisku češtiny

# PŘÍKLAD:

## Skryté součástky vozidla

Po začlenění do složeného výrobku nejsou viditelné při běžném využívání výrobku, nikoli při údržbě či opravě, konečným spotřebitelem;  
například olejové filtry, brzdové destičky, motorové řemeny a kladky, ložiska kol, tlumiče výfuku nebo pérování aj.,  
jež nejsou průmyslovým vzorem chránitelné.



# VÝZNAM

- **Výroba, dovoz nebo nabízení náhradních dílů vozidel k obnovení původního vzhledu poškozené součásti výrobku**
- **Různá světová řešení opravárenské klausule**  
+ UK, I      - F, D, CZ

z. č. 207/00 Sb., o ochr. prům. vz.



19

Gift Packing Free  
Original Czech Made Products

BEER WINE & BAR  
SALADS  
STEAKS  
BURGERS  
DESSERTS  
COCKTAILS  
BEER  
COFFEE

WINE  
HOUSE  
SHOP  
&  
BAR  
Summer garden

JEWELLERY 0.19

McDonald's

Sightseeing Tour  
4.5 mit.  
1 person / 350 Czk  
Cash needed, information here

Pilsner Urquell  
PILSENER BEER

7A4 9417

SIMPLY CLEVER



# ODOLÁM OHNI



V nehostinném prostředí a při obrovském tlaku pracuji neúnavně a po tisíce kilometrů se zaručenou spolehlivostí. Jsem na náročné pracovní podmínky přímo stavěná

Vaše Skoda originální brzdová destička

Či dostanete u autorizovaných servisních partnerů Skoda. Další informace získáte na Skoda Auto info-čísle 800 660 000 nebo na [www.skoda-auto.cz](http://www.skoda-auto.cz)

Skoda Originální díly\*

Průběh 7.10.2006, Město



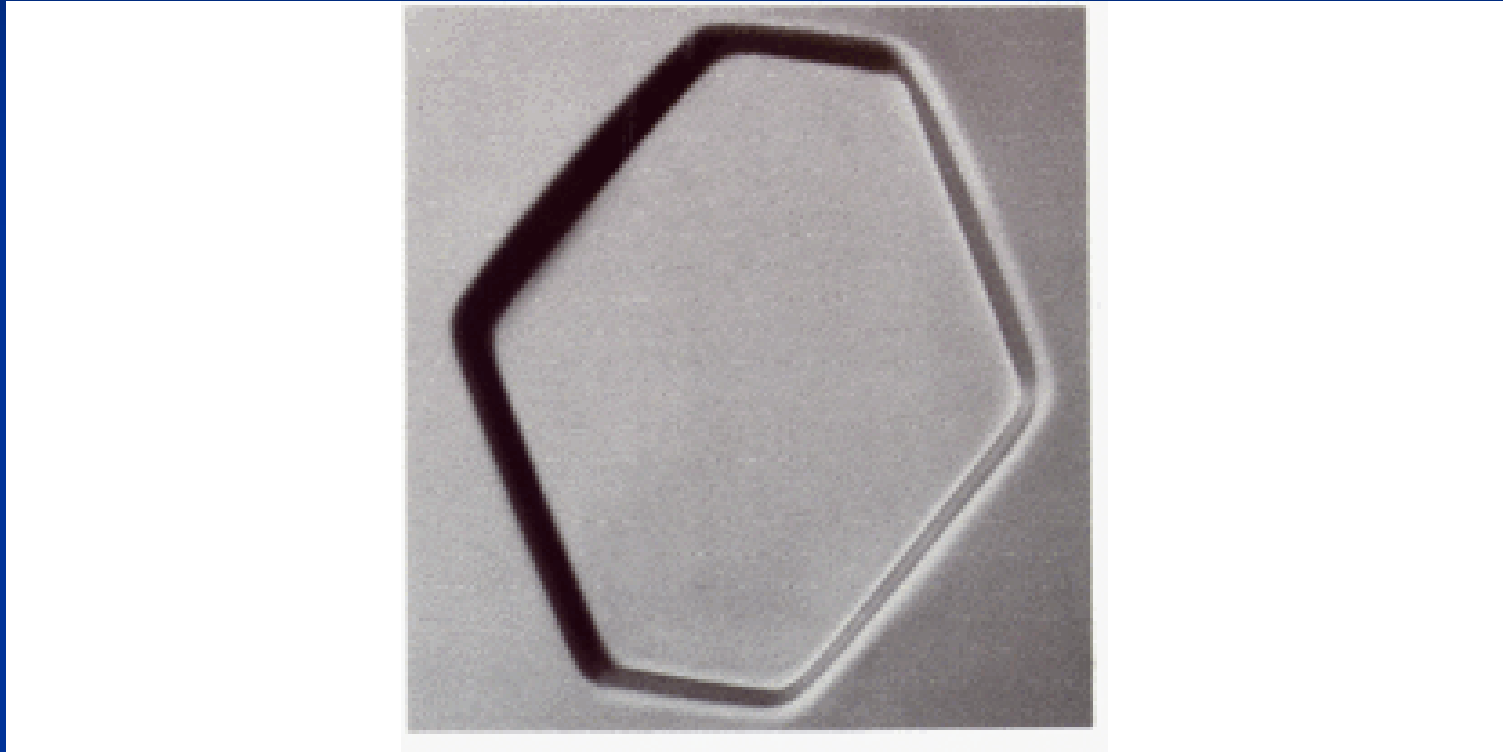

# OCHRANNÉ ZNÁMKY

## ÚŘAD PRŮMYSLOVÉHO VLASTNICTVÍ

Databáze obsahuje národní ochranné známky (ÚPV), mezinárodní ochranné známky (WIPO) s  
designací ČR a EU a komunitární ochranné známky (OHIM).

Data ÚPV jsou aktuální ke dni: 20.4.2008

Data WIPO jsou aktuální ke dni: 14.4.2008

Data OHIM jsou aktuální ke dni: 17.4.2008

Zdroj	OHIM
(210) Číslo spisu	820050
(540) Reprodukce/Znění OZ	



(511) Třídy výrobků a služeb	12
(220) Datum podání přihlášky	08.05.1998
(320) Datum práva přednosti:	27.02.1998
(310) Číslo prioritní přihlášky:	98 720 391
(330) Země priority:	FR
(442) Datum zveřejnění přihlášky	30.11.1998
(151) Datum zápisu	16.08.1999
(180) Datum konce platnosti	08.05.2008
(730) Přihlašovatel/vlastník	<b>RENAULT s.a.s. RENAULT s.a.s.</b> 13/15, quai Alphonse le Gallo Boulogne-Billancourt FR 92100
Stav	CTM registered
Druh	Prostorová
(510) Seznam výrobků a služeb	12

Amortisseur de suspension pour véhicules, antivols pour véhicules, appui-tête pour sièges de véhicules, automobiles, amortisseurs pour automobiles, bandages pour automobiles, capots pour automobiles, carrosseries pour automobiles, chaînes pour automobiles, châssis pour automobiles, pare-chocs pour automobiles, stores et pare-soleil pour automobiles, avertisseurs contre le vol des véhicules, avertisseurs de marche arrière pour véhicules, avertisseurs sonores pour véhicules, porte-bagages pour véhicules, bandages de roues pour véhicules, bandages antidérapants pour véhicules, barres de torsions pour véhicules, bielles pour véhicules

# REŠERŠNÍ DATABÁZE PRŮMYSLOVÝCH VZORŮ

ÚŘAD PRŮMYSLOVÉHO VLASTNICTVÍ

Poslední aktualizace 14.3.2007 20:01.

Databáze obsahuje národní průmyslové vzory zapsané do rejstříku- bibliografie a vyobrazení od č. zápisu 3500.

(11) Číslo zápisu:	<b>32632</b>
(15) Datum zápisu:	15.02.2005
(45) Datum zveřejnění:	15.02.2005
(21) Číslo přihlášky:	<b>2004-35471</b>
(54) Název:	<b>Lahvička</b>
(51) Zatřídění Locarnské:	09-01
(22) Datum podání přihlášky:	17.08.2004
Číslo věstníku publikace:	04/2005
(73) Vlastník:	Eva Filsáková-VINAMET, Dělnická 12, Havířov, 73601, CZ
(72) Původce:	Filsák Vojtěch, Janáčkova 4, Havířov, 73601, CZ Filsáková Eva, Přátelství 264/2c, Havířov, 73601, CZ
(74) Zástupce:	Bocek Josef, Ing., Dělnická 19/1168, Havířov, 73601, CZ.
(28) Počet vzorů při zápisu:	4
Stav řízení:	Platný dokument
(55) Vyobrazení:	



1. 1



1.2



2.1



2.2



3.1



3.2



4.1



4.2

---

#### Přehled položek řízení

#### UPOZORNĚNÍ

Tento výpis má pouze informativní charakter a údaje pro jeho vytvoření byly získány na síti Internet.  
Domníváte-li se, že obsahuje chyby, obraťte se prosím na Úřad průmyslového vlastnictví.  
Údaje byly získány na <http://www.upv.cz> dne 15.3.2007 09:46

Nápověda při problémech tisku češtiny

# REŠERŠNÍ DATABÁZE PRŮMYSLOVÝCH VZORŮ

ÚŘAD PRŮMYSLOVÉHO VLASTNICTVÍ

Poslední aktualizace 8.6.2007 20:00.

Databáze obsahuje národní průmyslové vzory zapsané do rejstříku- bibliografie a vyobrazení od č. zápisu 3500.

- (11) Číslo zápisu: **8712**  
 (15) Datum zápisu: 16.07.1977  
 (45) Datum zveřejnění: 16.07.1977  
 (21) Číslo přihlášky: **1975-7544**  
 (54) Název: **Hračka - kouzelné karty**  
 (51) Zatřídění Locarnské: 21-01  
 (22) Datum podání přihlášky: 11.03.1975  
 Číslo věstníku publikace: 1900/01  
 (73) Vlastník: neuveden podle zákona 84/1972 Sb., CS  
 (72) Původce: Vyhlíd Jaroslav, Hviezdoslavova 21, Praha 10, CS  
 (28) Počet vzorů při zápisu: 1  
 Stav řízení: Zaniklý dokument  
 (55) Vyobrazení:



1. 1

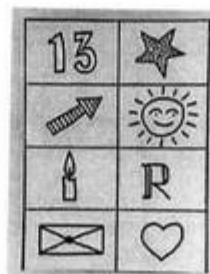

1. 2

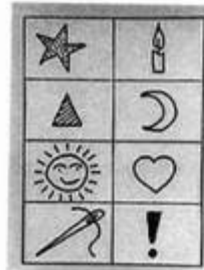

1.3



1.4



1.5

Přehled položek řízení

**UPOZORNĚNÍ**

Tento výpis má pouze informativní charakter a údaje pro jeho vytvoření byly získány na síti Internet.  
 Domnívate-li se, že obsahuje chyby, obraťte se prosím na Úřad průmyslového vlastnictví.  
 Údaje byly získány na <http://www.upv.cz> dne 8.6.2007 21:28

Nápověda při problémech tisku češtiny

RCD-ONLINE - Design consultation service - RCD information

**Design number :** 000256326-0001  
**Number of results :** 1 of 1

**Design**

**Filing date:** 10/11/2004  
**Registration date:** 10/11/2004  
**Publication date (A1):** 22/02/2005  
**Locarno class-subclass:** 99.00  
**Verbal element:**  
**Status:** Registered and fully published (A1)  
**Language of filing:** French  
**Second language:** English

**Representation**

0001.1



0001.2



**Indication of the product**

**Indication of the product:** Medals and badges (Ornamentation for -);  
Jewellery (Ornamentation for -);  
Garments (Ornamentation for -);  
T-shirts (Ornamentation for -);  
Ornamentation

**Owner**

**Name of the owner:** Benariouch, Jacques  
**ID number:** 209169



**Natural or legal person:** Natural person  
**Address:** 20, rue Clément Michut  
**Post code:** 69100  
**Town:** Villeurbanne  
**Country:** FRANCE  
**Correspondence address:** Jacques Benarroch 20, rue Clément Michut F-69100  
Villeurbanne FRANCIA  
**Telephone:** 00 33-478849976  
**Fax:** 00 33-478842395  
**E-mail:** jabens@free.fr

#### Representative

No entry for design number: 000256326-0001

#### Designer

**Name of the designer or team of designers:** Jacques Benarroch  
**ID number:** 14734

#### Exhibition

No entry for design number: 000256326-0001

#### Priority

No entry for design number: 000256326-0001

#### Publication

**Bulletin number:** 2005/012  
**Date of publication:** 22/02/2005  
**Part:** Registered and fully published (A1)

Printed on: 27/08/2007 03:05 PM

Art.-Nr. 1822

Europa-Patent 0711887



**HOLT  
MANN**  
**WERKZEUGE**

**Original-Glättfix®**

*Für professionelles Fugenglätten*

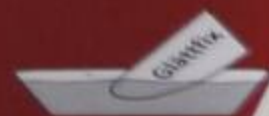

Art.-Nr. 1822 S



Art.-Nr. 1822

Europa-Patent 0711887



**HOLTMANN**  
**WERKZEUGE**

**Original-Glättfix<sup>®</sup>**

*Für professionelles Fugenglätten*



# PŘÍKLAD: BP a jiné





**BP Gas**

# PRODEJ PROPAN BUTANU

autorizovaný  
distributor

ceník

2 kg

10 kg

33 kg



## Výsledky dotazu Rešerše OZ (ÚPV, OHIM, WIPO)

Údaje byly získány dne 23.7.2007. Na základě dat ze dne (poslední aktualizace DB): ÚPV 22.7.2007 18:14 OHIM 16.7.2007 00:00 WIPO 19.7.2007 00:00.  
97 z 130

Zdroj: OHIM  
(210) Číslo přihlášky: 3778669  
(540) Reprodukce:

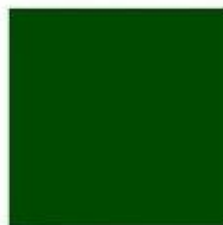

(526) Omezení o prvek: Registration of the subject mark shall give no right to the exclusive use of the colour green as applied to pumps, nozzles and hoses used for delivery of unleaded petrol.

(511) Třídy výrobků a služeb: 4, 37, 39, 43  
(531) Obrazové třídy: 26.4.1, 29.1.3  
(220) Datum podání přihlášky: 19.04.2004 EU  
Seniorita: BX: A 07.05.1991 Whole Accepted  
Registration: 502608 07.05.1991  
Filing: 763468  
FR: A 12.05.1998 Whole Accepted  
Registration: 98732057 12.05.1998  
Filing: 98732057  
GB: A 20.07.2000 Partial Accepted  
Registration: 2240552C 20.07.2000  
Filing: 2240552C

(730) Přihlašovatel/vlastník: BP p.l.c., BP p.l.c., 1 St James's Square, London, SW1Y 4PD, Velká Británie  
(812) Země původu: Velká Británie  
(740) Zástupce: BP GROUP TRADE MARKS, 20 Canada Square, Canary Wharf, London, E14 5NU, Velká Británie  
(591) Barevná: Barevná  
(558) Barvy: EN Green - Pantone 348C.  
Stav dokumentu: Zpětvzetá přihláška  
Druh: Barva

(510) Seznam výrobků a služeb: EN 4 Oils and greases, lubricants, fuels, transmission oils, hydraulic oils.  
37 Vehicle wash services, tyre inflation services and motor vehicle fuelling services; vehicle service stations incorporating fuelling facilities; petrol stations.  
39 Distribution of and delivery of fuels, air and water, all for use in motor vehicles.  
43 Cafeteria services, snack bar services and take-away food services.

[Předchozí](#)
[Zpět na hlavní](#)
[Další](#)

## Výsledky dotazu Rešerše OZ (ÚPV, OHIM, WIPO)

Údaje byly získány dne 23.7.2007. Na základě dat ze dne (poslední aktualizace DB): ÚPV 22.7.2007 18:14 - OHIM 16.7.2007 00:00 - WIPO 19.7.2007 00:00.

11 z 42

Zdroj: OHIM  
(210) Číslo přihlášky: 468165  
(540) Reprodukce:



(511) Třída výrobků a služeb: 9, 35  
(531) Obrazové znaky: 1.15.24, 20.5.16, 24.1.15  
(220) Datum podání přihlášky: 10.02.1997 EU  
(320) Datum převa přednosti: 18.12.1996  
(310) Číslo prioritní přihlášky: 320957  
(330) Země priority: PT  
(442) Datum zveřejnění přihlášky: 31.05.1999 EU  
(151) Datum zápisu: 25.02.2000 EU  
(730) Přihlašovatel/vlastník: BP p.l.c., BP p.l.c., 1 St James's Square, London, SW1Y 4PD, Velká Británie  
(812) Země původu: Velká Británie  
(740) Zástupce: BP GROUP TRADE MARKS, 20 Canada Square, Canary Wharf, London, E14 5NJ, Velká Británie  
(591) Barevná  
(558) Barvy: DE Grün, blau und gelb.  
EN Green, blue and yellow.  
FR Vert, bleu et jaune.  
Stav dokumentu: Registrovaná OZ - registrace zveřejněna  
Druh: Obrazová  
(510) Seznam výrobků a služeb: FR 9 Cartes pour archivage électronique, optique ou magnétique de données, pour utilisation en guise de cartes de fidélité; lecteurs et encodeurs pour ces cartes.  
35 Gestion des programmes de fidélité, d'encouragement ou de promotion.  
EN 9 Cards for electronic, optical or magnetic storage of data for use as customer loyalty cards, card readers and encoders for such cards.  
35 Management of customer loyalty, incentive or promotional schemes.  
DE 9 Karten für die elektronische, optische oder magnetische Datenspeicherung zur Verwendung als Kundenkarten, Kartenleser und Kodierer für diese Karten.  
35 Management von Kundentreue-, Prämien- oder Verkaufsförderungsprogrammen.

[Předchozí](#)

[Zpět na hlavní](#)

[Další](#)



## Výsledky dotazu Rešerše OZ (ÚPV, OHIM, WIPO)

Údaje byly získány dne 23.7.2007. Na základě dat ze dne (poslední aktualizace DB): ÚPV 22.7.2007 18:14 OHIM 16.7.2007 00:00 WIPO 19.7.2007 00:00.

1 z 1

Zdroj:  
(210) Číslo přihlášky:  
(540) Reprodukce:

OHIM  
13359



(526) Omezení o prvek:

Die Eintragung dieser Marke berechtigt nicht zur exklusiven Benutzung der Farbe Grün, wie sie für Pumpen, Düsen und Schläuche für die Abgabe von bleifreiem Benzin verwendet wird.

The registration of the subject mark shall give no right to the exclusive use of the colour green as applied to pumps, nozzles and hoses used for the delivery of unleaded petrol.

L'enregistrement de la marque en question ne donne aucun droit d'utilisation exclusive de la couleur verte telle qu'appliquée sur les pompes et tuyaux destinés à la distribution d'essence sans plomb.

(511) Třídý výrobků a služeb:

4, 37

(531) Obrazové třídy:

7.1.15

(220) Datum podání přihlášky:

01.04.1996 EU

(442) Datum zveřejnění přihlášky:

26.12.2000 EU

(151) Datum zápisu:

01.06.2001 EU

(730) Přihlašovatel/vlastník:

BP p.l.c., BP p.l.c., 1 St James's Square, London, SW1Y 4PD, Velká Británie

(812) Země původu:

Velká Británie

(740) Zástupce:

BP GROUP TRADE MARKS, 20 Canada Square, Canary Wharf, London, E14 5NJ, Velká Británie

(591)

Barevná

(558) Barvy:

DE Grün und gelb.

EN Green and yellow.

FR Vert et jaune.

Popis:

DE Besteht aus den Farben Grün und Gelb, wie auf der Außenfläche der Verkaufsräumlichkeiten angebracht.

EN The mark consists of the colours green and yellow as applied to the exterior surface of the premises used for the sale of the goods and services.

FR La marque se compose des couleurs verte et jaune telles qu'elles figurent sur la surface extérieure des locaux destinés à la vente de biens et de services.

Stav dokumentu:

Registrovaná OZ - registrace zveřejněna

Druh:

Barva

(510) Seznam výrobků a služeb:

FR 4 Huiles et graisses; lubrifiants; combustibles; huiles de transmission, huiles hydrauliques; tous les produits précités compris dans la classe 4.

37 Lubrification, entretien, nettoyage et réparation de véhicules; traitement antirouille des véhicules; lavage de véhicules; stations services pour véhicules; réparation de rembourrages de véhicules; montage et réparation de pneus de véhicules; tous les services précités compris dans la classe 37.

EN 4 Oils and greases; lubricants; fuels; transmission oils, hydraulic oils; all included in class 4.









37 Vehicle lubrication, maintenance, cleaning and repair; anti-rust treatment for

## Výsledky dotazu Rešerše OZ (ÚPV, OHIM, WIPO)

Údaje byly získány dne 23.7.2007. Na základě dat ze dne (poslední aktualizace DB): ÚPV 22.7.2007 16:14 OHIM 16.7.2007 00:00 WIPO 19.7.2007 00:00.

Dotaz: ( (MAJX=BP) ) AND ZDRK in ('U','O','W','E') AND BAREVA AND DRUH in ('P','B') AND SKUP in (6,51,52,111) AND DRUH=5  
Nalezeno záznamů: 9 Zobrazují se záznamy: 1 až 9

Hledí

Č. přihl.	Obrázek	Č. přihl.	Obrázek
1991 □		13359 □	
13367 □		113756 218191 ⊙	
113757 218192 ⊙		635649 □	
152211 233688 ⊙		163445 240439 ⊙	
9757473 □			

1

Přejít

Zpět na formulář

## Výpis z Databáze průmyslových vzorů s účinky na území ČR

(Detail spisu)

Údaje byly získány dne 9.7.2007. Na základě dat ze dne (poslední aktualizace DB) 8.7.2007 20:00.

1 z 1

(11) Číslo zápisu:	30879
(15) Datum zápisu:	24.04.2002
(45) Datum zveřejnění:	24.04.2002
(21) Číslo přihlášky:	2001-33471
(54) Název:	Informační sloup
(51) Zařídění Locamské:	20-03
(22) Datum podání přihlášky:	13.09.2001
(320) Datum práva přednosti:	14.03.2001
(310) Číslo prioritní přihlášky:	29/138,468
(330) Země priority:	US
Číslo věstníku publikace:	2002/06
(73) Vlastník:	BP P.L.C., London, GB
(72) Původce:	O'Brien Michael J., Naperville, IL, US Antista Thomas, Lilburn, GA, US Fairclough Thomas, Grayson, GA, US
(74) Zástupce:	Zelený Pavel JUDr., Hájkova 2, Praha, 12000, CZ
(28) Počet vzorů při zápisu:	1
Stav řízení:	Platný dokument
Průmyslový vzor obnoven do:	13.09.2011
Vyobrazení:	



1.1

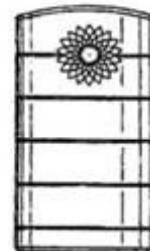

1.2



1.3

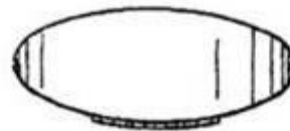

1.4

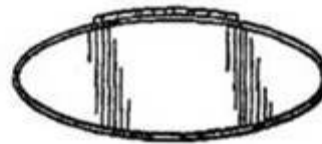

1.5



Copyright © 2002-2007 DELTAX Systems ALL Rights Reserved.

The Castrol logo, consisting of a red and white shield with a green and white circle, is positioned at the top of a green sign.

**sb**

Diesel	1.094
Benzin	1.154
Super	1.181
Super plus	1.290

A collection of logos for various services and brands, including a fork and knife icon, VTA, DKV, EDITEK, and BP PLUS.



## Výpis z Databáze průmyslových vzorů s účinky na území ČR

(Detail spisu)

Údaje byly získány dne 9.7.2007. Na základě dat ze dne (poslední aktualizace DB) 8.7.2007 20:00.

1 z 1

(11) Číslo zápisu:	<b>27773</b>
(15) Datum zápisu:	02.06.1998
(45) Datum zveřejnění:	02.06.1998
(21) Číslo přihlášky:	<b>1997-30181</b>
(54) Název:	Nádoba s uzávěrem
(51) Zařídění Locarnské:	09-02
(22) Datum podání přihlášky:	10.06.1997
(320) Datum práva přednosti:	28.05.1997
(310) Číslo prioritní přihlášky:	2066124
(330) Země priority:	GB
Číslo věstníku publikace:	1998/07
(73) Vlastník:	BP OIL INTERNATIONAL LIMITED, London, GB
(72) Původce:	Dhamrongrat Varavut, Samutprakan, TH
(74) Zástupce:	Čermák Karel Dr., Národní 32, Praha 1, 11000, CZ
(28) Počet vzorů při zápisu:	1
Stav řízení:	Platný dokument
Průmyslový vzor obnoven do:	10.06.2012
Vyobrazení:	



1.1

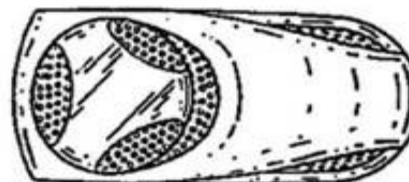

1.2



1.3

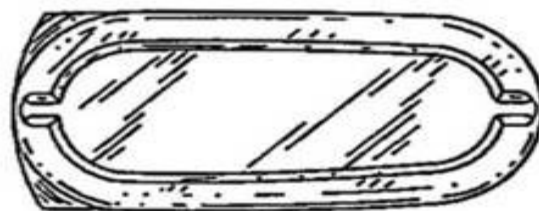

1.4



1.5



1.6





1.7

Spínač hliníkový

Profil podzohřívací

Copyright © 2002-2007 DELTAX Systems ALL Rights Reserved.

# BP Shop

VIGNETTEN CZ UND AUSTRIA



Verzucht bis 21.10.2011!  
Für alle erlösten und  
Hier ausgeben

BANK



ANGEBOT



ANGEBOT



*corporate identity*

*corporate mission*

*corporate culture*

*corporate design*

A rectangular sign with a red top half and a blue bottom half. The letters 'SGBJ' are printed in white on the blue background. The sign is mounted on a light-colored wall with a decorative horizontal band.

**SGBJ**



**KB**

# PŘÍKLAD: Databáze

**Zlaté stránky**  
Infolinka: 800 12 12 12 | [www.zlatestranky.cz](http://www.zlatestranky.cz) | 2006/2007

**BRNO**

**MEDIATEL**  
O<sub>2</sub>  
[www.cz.o2.com](http://www.cz.o2.com)

**Soutěž**  
JIST & PÍT  
INFORMAČNÍ STRÁNKY

**ASPENA**  
střešní a izolační práce  
www.aspens.cz  
100 000 000 | tel. 241 242 140

**STAVOPROJEKTA**  
výroba a montáž  
plastových akcí  
t. 538 711 722  
[www.stavoprojekta.cz](http://www.stavoprojekta.cz)

NEJVYŠŠÍ  
SOUD  
ČESKÉ  
REPUBLIKY

1/2006

ročník  
LVIII



# SBÍRKA SOUDNÍCH ROZHODNUTÍ A STANOVISEK

## OBSAH:

### Rozhodnutí ve věcech trestních

Advokátní tarif	č. 2
Náhrada nákladů za obhajobu	č. 4
Nedovolená výroba a držení omamných a psychotropních látek a jedů	č. 1
Postoupení věci jinému orgánu	č. 6
Právní moc rozhodnutí	č. 6
Rozhodnutí nejvyššího státního zástupce	č. 6
Řízení o stížnosti pro porušení zákona	č. 6
Úmysl nepřímý	č. 3
Úvěrový podvod	č. 5
Zastavení trestního stíhání	č. 6
Zmocněnec poškozeného	č. 2

### Rozhodnutí ve věcech občanskoprávních, obchodních a správních

Konkurs	č. 9
Náhrada škody	č. 6
Náhrada škody z pracovního poměru zaměstnavatelem	č. 10
Obchodní společnost	č. 7
Podmínky řízení (způsobilost být účastníkem řízení)	č. 10
Příslušenství pohledávky	č. 5
Směnky	č. 8
Soudní poplatky	č. 1
Vlastnictví (církevní restituce)	č. 4
Výkon rozhodnutí (excindáční žaloba)	č. 3
Výkon rozhodnutí (exekuce)	č. 2

# Ochranné známky

## Úřad průmyslového vlastnictví

Databáze obsahuje národní ochranné známky (ÚPV), mezinárodní ochranné známky (WIPO) s designací ČR a EU a komunitární ochranné známky (OHIM).

Data ÚPV jsou aktuální ke dni: 12.2.2009  
 Data WIPO jsou aktuální ke dni: 10.2.2009  
 Data WIPO - v řízení jsou aktuální ke dni: 11.2.2009  
 Data OHIM jsou aktuální ke dni: 20.1.2009

Zdroj	ÚPV-ČR
(210) Číslo spisu	180574
(540) Reprodukce/Znění OZ	<b>ZABAGED</b>
(111) Číslo zápisu	<b>254363</b>
(511) Třídy výrobků a služeb	9, 16, 35, 42
(220) Datum podání přihlášky	07.06.2002
(320) Datum práva přednosti:	07.06.2002
(330) Země priority:	CZ
(442) Datum zveřejnění přihlášky	12.02.2003
(151) Datum zápisu	26.05.2003
(730) Přihlašovatel/vlastník	<b>ČR - Zeměměřický úřad</b> Pod sídlištěm 9 Praha 8 CZ 18211
(740) Zástupce	<b>Unipatent</b> <b>Dipl. Ing. Jiří Chlustina</b> Jana Masaryka 43-47 Praha 2 CZ 120 00
Stav	Platný dokument
Druh	Slovní
(510) Seznam výrobků a služeb	(9) výpočetní technika všeho druhu včetně periferních zařízení, telekomunikační technika všeho druhu, mapy a geografická díla a související data na všech druzích nosičů, software a programové vybavení všeho druhu; (16) papír a výrobky z papíru, lepenky a kartonážní výrobky, tiskoviny všeho druhu, časopisy, periodika, knihy, mapy a geografická díla všeho druhu na všech druzích papírových nosičů, manuály a jiné školicí materiály, výrobky knihařské, fotografie, učební a školní potřeby a pomůcky, razítka; (35) zpracování dat; (42) odborné konzultace a poradenství v oblasti tvorby a vývoje geografických informačních systémů, poskytování služeb v oblasti tvorby a vývoje geografických informačních systémů, návrhy a projektování v oblasti geografických informačních systémů.  (9) Computer technology of all kinds including peripheral devices, telecommunication technique of different type, maps and geographic works and related data on all kinds of media,



# Ochranné známky

## Úřad průmyslového vlastnictví

Databáze obsahuje národní ochranné známky (ÚPV), mezinárodní ochranné známky (WIPO) s designací ČR a EU a komunitární ochranné známky (OHIM).

Data ÚPV jsou aktuální ke dni: 24.2.2009  
 Data WIPO jsou aktuální ke dni: 23.2.2009  
 Data WIPO - v řízení jsou aktuální ke dni: 25.2.2009  
 Data OHIM jsou aktuální ke dni: 20.1.2009

Zdroj	ÚPV-ČR
(210) Číslo spisu	452710
(540) Reprodukce/Znění OZ	<b>NALUS</b>
(111) Číslo zápisu	<b>296173</b>
(511) Třidy výrobků a služeb	9, 16, 35, 38, 41, 42
(220) Datum podání přihlášky	11.10.2007
(320) Datum práva přednosti:	11.10.2007
(330) Země priority:	CZ
(442) Datum zveřejnění přihlášky	07.11.2007
(151) Datum zápisu	13.02.2008
(730) Přihlašovatel/vlastník	<b>Česká republika zastoupená organizační složkou Ústavní soud České republiky</b> Joštova 8 Brno 2 CZ 66083
(740) Zástupce	<b>FISCHER &amp; PARTNER Intellectual Property s.r.o.</b> <b>Ing. Michael Fischer</b> Na Hrobci 294/5 Praha 2 CZ 120 00
Stav	Platný dokument
Druh	Slovní
(510) Seznam výrobků a služeb	(9) nosiče optických, zvukových, textových a obrazových záznamů, počítače a periferní zařízení počítačů, zařízení k přenášení a zpracování dat, zvuku a obrazu, ovládací zařízení na magnetické, mechanické, čipové a jiné karty, detekční karty, mobilní telefony, software, software pro komunikaci, udržování databází a správu počítačových sítí; (16) tiskoviny všeho druhu, knihy, periodika, bulletiny, katalogy, prospekty, návody k obsluze, výrobky z papíru a kartónu, učební pomůcky, plány a kalendáře, plakáty, fotografie, grafická díla na papírovém, kartónovém nebo umělohmotném nosiči, pořadače na dokumenty, tašky, krabice, pouzdra, obaly a obálky, herní plány, mapy, pohlednice, alba, umělohmotné obaly pro balení nezařazené do jiných tříd, pera, tužky a jejich pouzdra, tištěné vzory pro oblečení; (35) záznam, přepis, vypracování, shromažďování, přenášení nebo systematická sdělení a záznamů, překlad a systemizace informací do počítačových databází, podnikatelské, organizační a

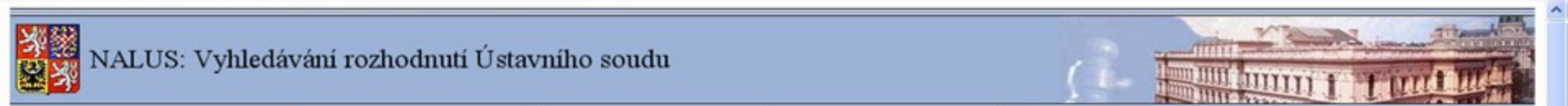

Vyhledávání Nalezené Odložené výsledky Návod

**Forma rozhodnutí:**

- NÁLEZY
- USNESENÍ
- STANOVISKA PLÉNA
- Jen publikovaná

**Text hledej v zóně (části dokumentu)**

- v právní větě
- v abstraktu
- v návěti
- ve výroku
- v odůvodnění
  - v argumentaci Ústavního soudu
- v odlišném stanovisku

Jen přírůstky za 7 dní

Text	<input type="text"/>			
Citace (sp. zn., Sb., SbNU)	<input type="text"/>			
Populární název	<input type="text"/>			
Typ řízení	<input type="text"/>			...
Datum rozhodnutí od	<input type="text"/>	do	<input type="text"/>	
Datum vyhlášení od	<input type="text"/>	do	<input type="text"/>	
Datum podání od	<input type="text"/>	do	<input type="text"/>	
Soudce zpravodaj	<input type="text"/>			...
Soudce s odlišným stanoviskem	<input type="text"/>			...
Navrhovatel (typ, specifikace)	<input type="text"/>			...
Dotčený orgán (typ, specifikace)	<input type="text"/>			...
Napadený akt (druh; číslo; název, ust.)	<input type="text"/>	<input type="text"/>	<input type="text"/>	...
Výrok	<input type="text"/>			...
Vztah k předpisům	<input type="text"/>			...
Předmět řízení	<input type="text"/>			...
Věcný rejstřík	<input type="text"/>			...
Poznámka	<input type="text"/>			

**Vyhledat**

- Vyhledat v nalezených
- Vyhledat a přidat k nalezeným
- Vyloučit z nalezených

**Vymazat dotaz**

**Vymazat nalezené**

Historie dotazů:

Výsledky řadit podle:  
 data rozhodnutí sestupně

Výsledků na stránku:

Velikost písma rozhodnutí:

Upozornění  
 Rozhodnutí Ústavního soudu publikovaná v elektronické podobě na této internetové stránce slouží pouze pro informaci o rozhodovací činnosti Ústavního soudu. Autentické jsou pouze originály a stejnopisy rozhodnutí se státním znakem a podpisem příslušné řádné osoby. Elektronická verze rozhodnutí Ústavního soudu jsou na této internetové stránce k dispozici zdarma. Jejich další používání včetně používání dorozhodných informací je povoleno pod podmínkou, že je výslovně uvedeno tento zdroj změnka jeho hotovo

# ISI Web of Knowledge<sup>SM</sup>

Take the next step 

Web of Science

Additional Resources

[Search](#) | [Cited Reference Search](#) | [Structure Search](#) | [Advanced Search](#) | [Search History](#) | [Marked List \(0\)](#)

## Web of Science<sup>®</sup> – now with Conference Proceedings

Search for:

 in [Topic](#)

Example: oil spill\* mediterranean

 in [Author](#)

Example: O'Brian C\* OR OBrian C\*

Need help finding papers by an author? Use [Author Finder](#).
 in [Publication Name](#)

Example: Cancer\* OR Journal of Cancer Research and Clinical Oncology

[Add Another Field >>](#)[Search](#)[Clear](#)Current Limits: [\[Hide Limits and Settings\]](#) (To save these permanently, [sign in](#) or [register](#).)**Timespan:**

- All Years (updated 2009-03-07)
- From [1945-1954](#) to [2009](#) (default is all years)

**Citation Databases:**

- Science Citation Index Expanded (SCI-EXPANDED)--1945-present
- Social Sciences Citation Index (SSCI)--1980-present
- Arts & Humanities Citation Index (A&HCI)--1980-present
- NEW!** Conference Proceedings Citation Index- Science (CPCI-S)--1990-present
- NEW!** Conference Proceedings Citation Index- Social Science & Humanities (CPCI-SSH)--1990-present

**Chemical Databases:**

- Index Chemicus (IC)--1993-present
- Current Chemical Reactions (CCR-EXPANDED)--1986-present  
(includes Institut National de la Propriete Industrielle structure data back to 1840)

View in [简体中文](#) | [English](#)Please give us your [feedback](#) on using ISI Web of Knowledge.

Academy of Sciences of the Czech Republic

More information for new users 

### Looking for ISI Proceedings?

It is now searchable from within *Web of Science* as the *Conference Proceedings Citation Index*.

[More information.](#)

**Note:** Times Cited counts now include proceedings citations.

[More information.](#)

### Discover Web of Science

Explore the world's leading citation database with multidisciplinary coverage of over 10,000 high-impact journals in the sciences, social sciences, and arts and humanities, as well as international proceedings coverage for over 120,000 conferences. Powerful tools include cited reference searching, Citation Maps, and the Analyze Tool.

- [Want to know more?](#)
- [Training in multiple languages](#)

### Customize Your Experience

[Sign In](#) | [Register](#)

- Save and manage your references online with *EndNote Web* – freely available and fully integrated.
- Save and run searches
- Create alerts and RSS feeds
- Choose your start page
- [Want to know more?](#)

### My ResearcherID

- [What is ResearcherID?](#)
- [Sign In](#) to ISI Web of Knowledge to get your ResearcherID.

# 2. ČÁST

## MRAVNÍ A LIDSKOPRÁVNÍ ZÁKLADY; TVŮRCE A JEHO VÝTVOR

# MRAVNÍ ZÁKLADY SOUKROMÝCH PRÁV

- **Souběh a prolínání mravnosti a právnosti**
- **Zlatá pravidla (*aureae regulae*) soukromého práva:**
  1. **neplatnost** soukromoprávních jednání příčících se dobrým mravům; § 39 o. z.
    - ☛ **závazek vydat bezdůvodné obohacení**  
z neplatného soukromoprávního jednání; § 451 an. o. z.
  2. **zákaz výkonu** soukromých práv v rozporu s dobrými mravy; § 3 odst. 1 o. z.
  3. **závazek nahradit** škodu úmyslným jednáním proti dobrým mravům; § 424 o. z.

# JUDIKATURA: Provize

*Uplatnění nároku na zprostředkovatelskou odměnu za zprostředkování uměleckého zaměstnání v cizině za stavu, kdy právní předchůdce nárokovatele pouze těžil ze svého někdejšího monopolu zprostředkování umělecké činnosti ve vztahu k cizině, aniž se o získání uměleckého zaměstnání přičinil, je výkonem práva, který je v rozporu s dobrými mravy.*

*Rozs. MS v Brně z 22. 5. 1998, čj.: 37 C 251/93-41*

# JUDIKATURA:

## Výkon známkového práva

*(...) i užití zapsané ochranné známky může být jednáním proti dobrým mravům soutěže a tedy jednáním nekalým. Za užití v uvedeném smyslu je třeba považovat nikoli jen označování výrobků ochrannou známkou, užitím jsou rovněž i úkony majitele ochranné známky, v nichž se o zapsanou ochrannou známkou opírá, známkou argumentuje a z titulu jejího majitele činí právní kroky vůči jiným osobám směřujícím k ochraně známky a práv z ní vyplývajících.*

*Rozs. VS v Praze z 21. 6. 02 sp. zn. 3 Cmo 589/00.*

# JUDIKATURA: Koncert

*K povinnosti organizátora hudebních koncertů náleží postupovat s přiměřenou pečlivostí ohledně nebezpečí poškození sluchu, které návštěvníkům koncertu brozí v důsledku nadměrné hlasitosti uváděné hudební produkce.*

*Rozs. Spol. soud. dv. v Karlsruhe z 13. 3. 01, sp. zn. VI ZR 142/00, cit. Linhart/Hladký, Práv. rozhl., 2001/8, s. 292 – 293; srv. v čes. právu generální protiškodní klausuli § 420/1 o. z.*



# MRAVNÍ SMYSL A SMYSL PRO KRÁSU

- **Mravní smysl**

= schopnost rozeznávat **dobro a zlo**

*např. šikanu nájemce bytu pronajímatelem*

- **Smysl pro krásu**

= schopnost rozeznávat **krásu a ošklivost**

soulad a souzvuk:

*např. umělecké dílo, vzhled výrobku nebo obalu*

*výrobku (design) = průmyslový (vkusový) vzor*

**OCHRANNÉ ZNÁMKY****ÚŘAD PRŮMYSLVÉHO VLASTNICTVÍ**

Databáze obsahuje národní ochranné známky (ÚPV), mezinárodní ochranné známky (WIPO) s  
designací ČR a EU a komunitární ochranné známky (OHIM).

Data ÚPV jsou aktuální ke dni: 29.4.2007

Data WIPO jsou aktuální ke dni: 26.4.2007

Data OHIM jsou aktuální ke dni: 28.2.2007

Zdroj WIPO-CZ  
(540) Reprodukce/Znění OZ

**WELEDA**

(811) Číslo zápisu	<b>663674</b>
(511) Třídy výrobků a služeb	3, 5, 10, 16, 30, 32, 41, 42
(531) Vídeňské obrazové třídy	26.11 ; 26.11.3 ; 26.13 ; 26.13.25 ; 27.5 ; 27.5.1
Datum práva přednosti:	23.05.1996
(320) přednosti:	23.05.1996
(310) Číslo prioritní přihlášky:	431426
(330) země priority:	CH
(151) Datum zápisu	01.10.1996
Datum oznámení pro CZ	12.12.1996
(180) Datum konce platnosti	01.10.2016
(730) Přihlašovatel/vlastník	<b>Weleda Trademark AG</b> Dychweg 14 CH-4144 Arlesheim CH
(812) Země původu	<b>CH</b>
(740) Zástupce	<b>Brandmark GmbH</b> Dufourstrasse 5 CH-4052 Basel CH
Stav	Platný dokument
Druh	Kombinovaná
(510) Seznam výrobků a služeb	3 Préparations cosmétiques; parfumerie; huiles essentielles; savons; lotions pour cheveux; dentifrices.  5 Produits pharmaceutiques et hygiéniques; substances

# ÚSTAVNÍ ZÁKLADY SOUKROMÉHO PRÁVA

- **Subjektivní ústavní práva občana**  
= státem zformalizovaná přirozená práva člověka
  
- **Přímá působnost v poměrech:**
  1. soukromých, *např. právo na stávku, na spravedlivou odměnu za práci aj.*
  2. veřejných, *srv. právo na soudní ochranu*



- **Právo na lidskou důstojnost, osobní čest, dobrou pověst a jméno**  
čl. 10/1 LZPS
- **Právo vlastnit majetek hmotný i nehmotný**  
čl. 11/1
- **Právo k výtvorům uměleckým, vědeckým a technickým**  
čl. 34/1

# MEZINÁRODNÍ ZÁKLADY LIDSKOPRÁVNÍ

- **Právo požívat plodů umění**  
*čl. 27/2 Všeobecné deklarace lidských práv (1948)*
- **Kulturní právo požívat ochrany morálních a materiálních zájmů vyplývajících z vědecké, literární nebo umělecké tvorby**  
*čl. 15/1c Mezinárodního paktu o hospodářských, sociálních a kulturních právech (1966), (č. 120/76 Sb.)*



## ■ Právo pokojně užívat svůj majetek

čl. 1 *Dodatkového protokolu k Úmluvě o ochraně lidských práv a základních svobod (1950)*

(č. 209/92 Sb.)

# JUDIKATURA:

## Lidská osobnost a autorské dílo

*Každá lidská osobnost (nejen osobnost tvůrce, autora), duchovně pramení mimo sféru právního řádu, který ji pouze uznává (aprobuje) jako právně významnou (nemajetkovou) hodnotu (statek) a chrání ji svými vlastními zákonnými prostředky.*





*V důsledku toho je i předmět autorského práva (dílo) nezcižitelným, neboť to jeho přirozená mimoprávní povaha, bytostně spjatá s osobností tvůrce, nepřipouští (srov. § 118 odst. 1 občanského zákoníku), (...).*

*Rozs. NS v Brně z 30. 4. 07, sp. zn. 30 Cdo 739/2007.*



# ZVLÁŠTNÍ OSOBNÍ VLASTNOSTI TVŮRCE

1. tvůrčí nadání ducha
  2. tvořivost (tvůrčí schopnost)
  3. cit pro krásu
  4. rozumová věcnost (schopnost utřídění)
  5. [fantazie]
  6. [nahromaděné zkušenosti]
- ☛ **osobní závazek k tvorbě**

# JUDIKATURA:

## Zvláštní osobní vlastnosti

*Právě z povahy „zvláštních osobních vlastností“ vyplývá, že duševní plod tvorby, k níž byly tyto zvláštní osobní vlastnosti člověka využity, je povahově (a pojmově) neoddělitelným tvůrčím projevem individualizovaného lidského ducha, formujícího samu osobnost.*

*Proto je i samo „vytvoření“, resp. tvorba díla tvůrčí činností nezaměnitelného osobitého rázu.*

*Rozs. NS v Brně z 30. 4. 07, sp. zn. 30 Cdo 739/2007.*

# TVORBA

- **Tvůrčí volnost**  
míra tvůrčí volnosti při posuzování  
povahy předmětu  
✗ **předurčenost** technickou funkcí
- **Právovědný test pojmových znaků  
výtvoru**  
✓ soustava právovědných testů



## ■ Tvůrčí činnost

1. umělecká
2. vědecká
3. vývojová
4. vynálezecká
5. jiná technická
6. [zlepšovatelská]
7. šlechtitelská

## ■ Pouhá odborná dovednost

1. údržbářská
2. opravářská
3. restaurátorská
4. právnická aj.



- **Tvůrčí činnost bez ohledu na právní režim:**
  1. z volné ruky (nabídkově)
  2. zakázkově (na objednávku)
  3. soutěžně
  4. zaměstnanecky
  5. služebně,

přičemž však právní režim má právní důsledek na **soukromoprávní status výtvoru**,  
*srv. např. zaměstnanecké dílo či podnikový vynález*

# VÝTVOR

- **Plod ducha** (lidské osobnosti); *création de l'espirit*  
popř. s účastí rozumu
  1. umělecké dílo
  2. vědecké dílo
  3. vyvinutý vzhled výrobku
  4. vynález
  5. jiné technické řešení
  6. [zdokonalení nebo řešení bezpečnosti práce  
nebo životního prostředí]
  7. vyšlechtěná odrůda rostliny

# OF AUTHORS AND ORIGINS

*Essays on Copyright Law*



*Edited by*  
BRAD SHERMAN and  
ALAIN STROWEL



CLARENDON PRESS OXFORD

# ⇐ PRÁVNÍ MÍRA VÝTVORU

jedinečnost (unikátnost)



osobitost (individualita)



původnost (originalita)



shodnost (identita)





1. **jedinečný** (neopakovatelný), *např. autorské dílo*, srv. doktrínu **autorskoprávní jedinečnosti**
2. **původní** (vlastní); postačuje u *počítačových programů, fotografií a autorských databází* srv. doktrínu **autorskoprávní původnosti** ⇒
3. **individuální**, viz *odlišný celkový dojem vzhledu výrobku u průmyslového vzoru*
4. **shodný**, opakovatelný, *např. vynález*
  - ☛ právo přednosti (formální priorita)

# PŘÍKLAD:



## Silný nebo slabý pojmový znak

### **pouhá fotografie**

= pouze původní = **vlastní** výtvor fotografa,  
více původních = **vlastních** fotografií  
různých fotografů vedle sebe  
⇒ **slabé** právo autorské

**X**

### **fotografické dílo umělecké či vědecké**

= **jedinečný** výtvor fotografa  
⇒ vyloučení shodných či napodobených fotografií  
⇒ **silné** právo autorské



# PŘÍKLAD: Fotografické dílo, nebo jen fotografie?



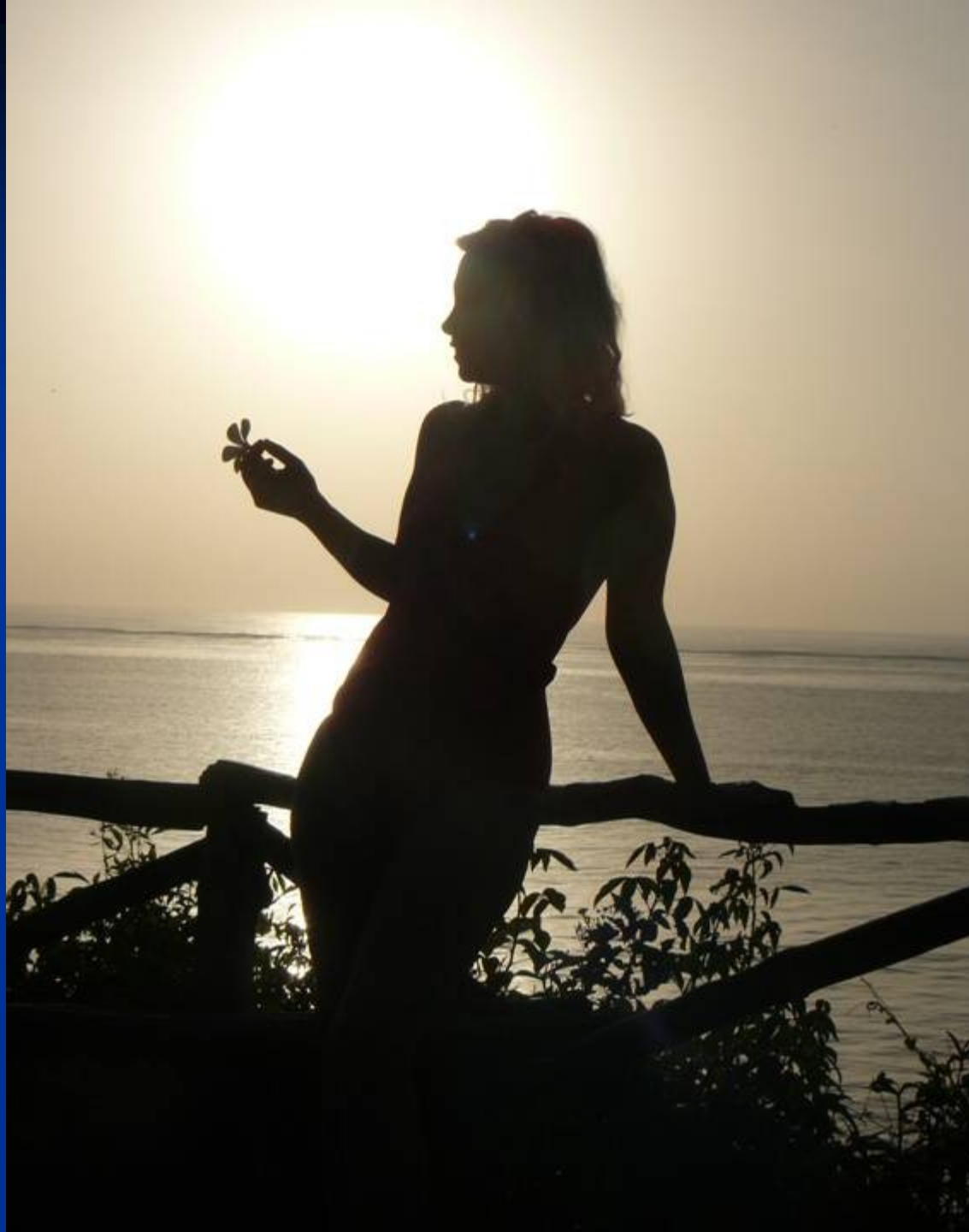







**Test pojmových znaků  
literárního, jiného uměleckého nebo  
vědeckého díla**



verze 1.1



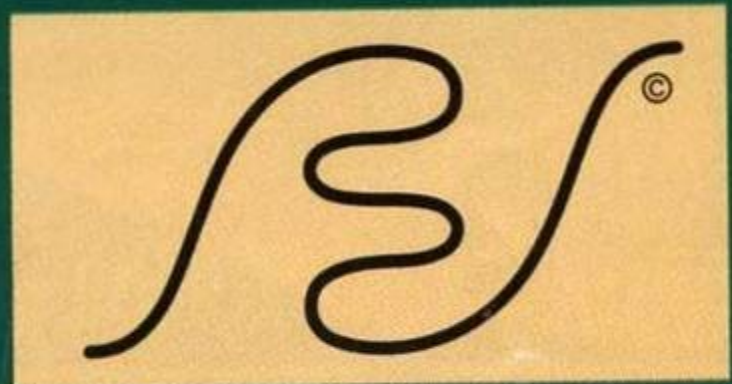

WISC-III

## Wechslerova inteligenční škála pro děti

První české vydání  
Autoři české verze  
Dana Krejčířová  
Petr Boschek  
Jiří Dan

testcentrum  praha s.r.o.

Vydalo Testcentrum, Praha 2002

# JUDIKATURA:

## Jedinečnost autorského díla

*(...) nauka, alespoň ve větší části kontinentální Evropy, odvozuje teoretickou koncepci autorskoprávní individuality díla relativněji chápanou ve smyslu statistické pravděpodobnosti jedinečnosti díla. Nikoli tedy ve smyslu jedinečnosti díla naprosto absolutní ve smyslu filozofickém.*





*Jedinečnost díla přitom odpovídá i pojmu neopakovatelnosti díla.*

*Při tomto pojetí díla jako předmětu práva autorského tedy nejde o individualitu díla stoprocentní, ale jen o jedinečnost, která se blíží jedinečnosti absolutní.*





*Zmíněná tvůrčí činnost neboli tvorba díla přitom nespočívá ve vynalezení, kdy stejného výsledku (řešení) lze dosáhnout různými individuálními postupy, ani nespočívá v objevení toho, co již objektivně existovalo, ale nebylo známo.*

*Proto nelze tvůrčí činnost ve smyslu zákona charakterizovat jako činnost technickou apod.*

*Rozs. NS z 30. 4. 07, sp. zn. 30 Cdo 739/2007.*



- **Původní (vlastní) výtvor**

autorem vynaložený vlastní čas, úsilí,  
dovednost a práce (*skill and labour*)

*srv. UK copyright*

*srv. zboží podle práva proti nekalé soutěži*

**CERTIFICATE OF REGISTRATION**



This Certificate issued under the seal of the Copyright Office in accordance with title 17, United States Code, attests that registration has been made for the work identified below. The information on this certificate has been made a part of the Copyright Office records.

*Marybeth Peters*

**FORM VA**  
For a Work of the Visual Arts  
UNITED STATES COPYRIGHT OFFICE

VA 1-022-798  
#A000000704

EFFECTIVE DATE OF REGISTRATION  
*Nov 1 1999*  
Month Day Year

OFFICIAL SEAL REGISTER OF COPYRIGHTS  
DO NOT WRITE ABOVE THIS LINE. IF YOU NEED MORE SPACE, USE A SEPARATE CONTINUATION SHEET.

**1** TITLE OF THIS WORK ▼ **Advantage Timber** NATURE OF THIS WORK ▼ See instructions **Camouflage Fabric Design**

PREVIOUS OR ALTERNATIVE TITLES ▼

PUBLICATION AS A CONTRIBUTION If this work was published as a contribution to a periodical, serial, or collection, give information about the collective work in which the contribution appeared. Title of Collective Work ▼

If published in a periodical or serial give: Volume ▼ Number ▼ Issue Date ▼ On Pages ▼

**2 a** NAME OF AUTHOR ▼ **\*Jordan Outdoor Enterprises Ltd.** DATES OF BIRTH AND DEATH  
Year Born ▼ Year Died ▼

Was this contribution to the work a "work made for hire"?  Yes  No

AUTHOR'S NATIONALITY OR DOMICILE Name of Country: **OR** Citizen of:  Domiciled in:

WAS THIS AUTHOR'S CONTRIBUTION TO THE WORK? Anonymously?  Yes  No Pseudonymously?  Yes  No

**NOTE** Under the law, the "author" of a "work made for hire" is generally the employer, not the employee (see instructions). For any part of this work that was "made for hire," check "Yes" in the space provided, give the employer (or other person for whom the work was prepared) as "Author" of that part, and leave the space for dates of birth and death blank.

NATURE OF AUTHORSHIP Check appropriate boxes. See instructions

3-Dimensional sculpture  Map  Technical drawing  
 2-Dimensional artwork  Photograph  Text  
 Reproduction of work of art  Jewelry design  Architectural work  
 Design on sheetlike material

**b** NAME OF AUTHOR ▼ DATES OF BIRTH AND DEATH  
Year Born ▼ Year Died ▼

Was this contribution to the work a "work made for hire"?  Yes  No

AUTHOR'S NATIONALITY OR DOMICILE Name of Country: **OR** Citizen of:  Domiciled in:

WAS THIS AUTHOR'S CONTRIBUTION TO THE WORK? Anonymously?  Yes  No Pseudonymously?  Yes  No

NATURE OF AUTHORSHIP Check appropriate boxes. See instructions

3-Dimensional sculpture  Map  Technical drawing  
 2-Dimensional artwork  Photograph  Text  
 Reproduction of work of art  Jewelry design  Architectural work  
 Design on sheetlike material

**3 a** YEAR IN WHICH CREATION OF THIS WORK WAS COMPLETED This information must be given Year in all cases. **1998**

**b** DATE AND NATION OF FIRST PUBLICATION OF THIS PARTICULAR WORK Complete this information ONLY if this work has been published. Month: *May* Day: *31* Year: *1999* Nation:

**4** COPYRIGHT CLAIMANT(S) Name and address must be given even if the claimant is the same as the author(s) named in space 2.

**Jordan Outdoor Enterprises Ltd.**  
1390 Box Circle Road  
Columbus, GA 31907

TRANSFER If the claimant(s) named here in space 4 is (are) different from the author(s) named in space 2, give a brief statement of how the claimant(s) obtained ownership of the copyright. ▼

APPLICATION RECEIVED  
*NOV 01 1999*

ONE DEPOSIT RECEIVED

TWO DEPOSITS RECEIVED  
*NOV 01 1999*

FUNDS RECEIVED

DO NOT WRITE IN THESE SPACES



EXAMINED BY Aug/THX FORM VA

CHECKED BY

 CORRESPONDENCE  
YesFOR  
COPYRIGHT  
OFFICE  
USE  
ONLY\*Added by C.O. on authority of phone  
call made 7/27/00 with Lawrence R.  
Radanovic.

DO NOT WRITE ABOVE THIS LINE. IF YOU NEED MORE SPACE, USE A SEPARATE CONTINUATION SHEET.

PREVIOUS REGISTRATION Has registration for this work, or for an earlier version of this work, already been made in the Copyright Office?

) Yes  No If your answer is "Yes," why is another registration being sought? (Check appropriate box) ▼.  This is the first published edition of a work previously registered in unpublished form..  This is the first application submitted by this author as copyright claimant..  This is a changed version of the work, as shown by space 6 on this application.

If your answer is "Yes," give Previous Registration Number ▼

Year of Registration ▼

5

DERIVATIVE WORK OR COMPILATION Complete both space 6a and 6b for a derivative work; complete only 6b for a compilation.

. Preexisting Material Identify any preexisting work or works that this work is based on or incorporates. ▼

N/A

6

See instructions  
before completing  
this space.

. Material Added to This Work Give a brief, general statement of the material that has been added to this work and in which copyright is claimed. ▼

DEPOSIT ACCOUNT If the registration fee is to be charged to a Deposit Account established in the Copyright Office, give name and number of Account.  
Name ▼ Account Number ▼

N/A

7

CORRESPONDENCE Give name and address to which correspondence about this application should be sent. Name/Address/Apt/City/State/ZIP ▼

Lawrence R. Radanovic

WATSON COLE GRINDLE WATSON, P.L.L.C.

10th FLOOR, 1400 K STREET, N.W.

WASHINGTON, D.C. 20005

Area Code and Telephone Number ▶ 202 628 3600

Be sure to  
give your  
daytime phone  
number

CERTIFICATION\* I, the undersigned, hereby certify that I am the

check only one ▼

) author

) other copyright claimant

) owner of exclusive right(s)

) authorized agent of Jordan Outdoor Enterprises, Ltd.

Name of author or other copyright claimant, or owner of exclusive right(s) ▲

8

If the work identified in this application and that the statements made  
by me in this application are correct to the best of my knowledge.

Typed or printed name and date ▼ If this application gives a date of publication in space 3, do not sign and submit it before that date.

Lawrence R. Radanovic

Date ▶ 10/26/99

Handwritten signature (X) ▼

Lawrence R. RadanovicFull  
certificates  
ocName ▼ Lawrence R. Radanovic  
Watson Cole Grindle Watson, P.L.L.C.Number/Street/Apt ▼  
10th Floor, 1400 K Street, N.W.City/State/ZIP ▼  
Washington, D.C. 20005Certificate  
will be  
mailed in  
window  
envelope

## FOURTH

. Complete all necessary spaces

. Sign your application in space 8

## SEND ALL ELEMENTS

IN THE SAME PACKAGE

1. Application form

2. Nonrefundable \$20 filing fee

in check or money order

payable to Registrar of Copyrights

3. Deposit material

REGISTRAR OF COPYRIGHTS

Library of Congress

Washington, D.C. 20559-6000

9

17 U.S.C. § 506(e). Any person who knowingly makes a false representation of a material fact in the application for copyright registration provided for by section 405, or in any written statement filed in connection with the application, shall be fined not more than \$2,500.

March 1995—399,000 PRINTED ON RECYCLED PAPER

U.S. GOVERNMENT PRINTING OFFICE: 1995-367-237/41





Jordan Outdoor Enterprises, Ltd  
Advantage Timber

**Illinois**

**Land of Lincoln**

**CHICAGO**

NOT FOR OFFICIAL USE

© 1993 A.I.M. PGH, PA U.S.A.  
© REG. U.S. GOV., WASH, D.C.

NOT FOR OFFICIAL USE

ALBERT ELOVITZ, INC.  
MADE IN U.S.A.

89-K3292

# KDY NEJDE O PŮVODNÍ VÝTVOR?

- **Původní = vlastní duševní výtvor autora**  
×
- **Rozmnoženina cizího duševního výtvoru, a to v jeho podobě:**
  - a. **původní (shodný, nevlastní výtvor)**
  - b. **změněné, vyznačující se napodobením cizího duševního výtvoru v jeho tvůrčích (literárních, jiných uměleckých či vědeckých), autorskoprávně významných (silných), prvcích, spočívajících v (...); (napodobený, nevlastní, nepůvodní výtvor, napodobenina cizího, imitace, plagiát)**

# PŘÍKLAD: Počítačové programy

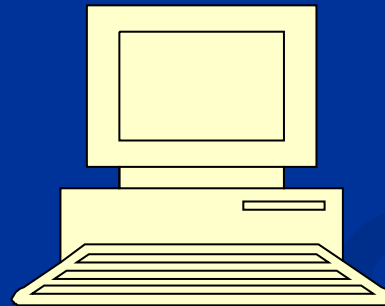

Společné stanoviště...  
Tento počítač  
Koš  
Windows Media ...  
DeepBurner  
Microsoft Office Po...  
Comission of the Eur...  
Mozilla Firefox  
Skype  
OBRÁZKY  
EPSON Scan  
SkypeSetup  
Codexis  
Diskuse Více vlasů

Advokátní kalkulačky  
Google  
Google Eart...  
IDOS - Spojení  
GE Internet Banking  
Ikpdetect  
Komerční banka  
ADR.eu - Obsah  
INET.MU  
IS  
Portál veřej...  
ALEPH MU  
ASPI  
Právní info disk  
Duševní vlastnictví  
SBÍRKA ZÁKONŮ ...  
Codex-Onl... legal inter...  
EPIS  
LexGalaxy

Dokumenty  
VĚDECKÉ TESTY  
AKADEMI... PROFESE  
VÝUKA OP  
Konzultant  
VÝUKA PDV  
DUŠEVNÍ VLASTN...  
VÝZKUM  
LL.M  
FI  
UP (OSOBNÍ)  
MBA  
BVŠP (OSOBNÍ)  
ADV (OSOBNÍ)  
POWER POINTS  
VIDEO (OSOBNÍ)  
ŠABLONY UNIVERZI...  
LEXDATA  
VÝZKUM  
UP (OSOBNÍ)  
BVŠP (OSOBNÍ)  
ADV (OSOBNÍ)  
POSUDKY  
FOTO (OSOBNÍ)  
ŠABLONY (OSOBNÍ)

Seznam - najdu ta...  
SquirrelMail - Login  
INTERNET  
E-mail  
Microsoft Office Wo...

Jednotka CD-ROM  
Zástupce - Vyměnitel...  
INTERHOME Rekreační...  
Přirozené základy s...



## NetScroll Eye

The High-Precision Optical Wheel Mouse

### System Requirements

- IBM PC Pentium 233 compatible or higher
- Windows 2003/XP/Me/2000/98; MAC OS 8.6 or higher (for USB or USB & PS/2 model)
- Available PS/2 port (for PS/2 or USB & PS/2 models)
- Available USB port (for USB or USB & PS/2 models)
- 3.5 floppy diskette drive (Mac driver can be download from Genius Website)

### Package Contents

- NetScroll Eye Metallic mouse
- MouseMate software diskette
- User's manual
- USB to PS/2 adapter (for USB & PS/2 model)

### Scroll, click, and zoom

(U.S. Patent No. 5,530,455)

The "Magic-Roller" button can be used for fast browsing up/down, left/right on the Internet and in Windows documents, as well as zooming in Microsoft Office and Internet Explorer.



### EasyJump



The "EasyJump" function now contains two working modes: Office EasyJump mode and Traditional EasyJump mode. "Office EasyJump" lets you use 6 common used applications and 16 Cyber functions more easily and quickly.

### Warning

Please do not use the NetScroll Eye Mouse on a desk which is made of glass, mirror, iron, or black velvet. Also, we recommend you use a flat surface or the Optical Sensor may not work properly.



US005530455A

**United States Patent** [19][11] **Patent Number:** 5,530,455

Gillick et al.

[45] **Date of Patent:** Jun. 25, 1996[34] **ROLLER MOUSE FOR IMPLEMENTING SCROLLING IN WINDOWS APPLICATIONS**[75] **Inventors:** William G. Gillick; Clement C. Lam, both of San Jose, Calif.[73] **Assignee:** Mouse Systems Corporation, Fremont, Calif.[21] **App. No.:** 288,945[22] **Filed:** Aug. 10, 1994[51] **Int. Cl.<sup>5</sup>** ..... G09G 5/08[52] **U.S. Cl.** ..... 345/163; 345/156; 345/123[58] **Field of Search** ..... 345/156, 157, 345/162, 163, 167, 189, 192, 123[50] **References Cited**

## U.S. PATENT DOCUMENTS

4,101,879	7/1978	Kawaji et al.	345/162
4,954,817	9/1990	Lovine	345/179
4,987,551	1/1991	Ganrett, Jr.	345/162
5,053,761	10/1991	Webster, III	345/123

5,095,308	3/1992	Clark et al.	340/710
5,122,785	6/1992	Cooper	345/123
5,142,669	8/1992	Issac et al.	393/157
5,196,834	3/1993	Meier et al.	345/123
5,213,229	5/1994	Giligan et al.	345/123
5,249,552	9/1994	Brown	345/123

*Primary Examiner*—Ulysses Weldon  
*Assistant Examiner*—Matthew Lau  
*Attorney, Agent, or Firm*—Schneck & McHugh

[57] **ABSTRACT**

A computer mouse having a roller which implements a scrolling function for computer programs, particularly those running a windows format. In one embodiment, scrolling is implemented by sending messages to a queue associated with a windows kernel. The kernel interprets scrolling messages from the roller in the same manner as messages generated in the usual way from a graphical user interface. Rapid turning of the roller generates pulses which are stored in a buffer and interpreted as energy which is drawn from the buffer even after the roller stops turning so that scrolling continues until stopped or until the buffer is depleted.

19 Claims, 4 Drawing Sheets

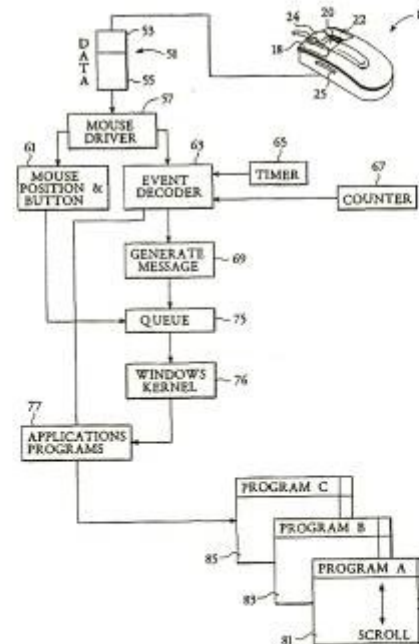

# PATENTY A UŽITNÉ VZORY

## ÚŘAD PRŮMYSLOVÉHO VLASTNICTVÍ

Poslední aktualizace 10.1.2008 20:39.

Databáze obsahuje české přihlášky vynálezů zveřejněné od roku 1991, patenty od č. 213521, evropské patenty platné na území ČR a zapsané užitné vzory.

Titulní strany národních patentů můžete podle jejich čísla vyhledávat zde.

Naskenované dokumenty podle jejich čísla nebo čísla přihlášky neleznete zde.

- (21) Číslo přihlášky: **1996-1490**
- (11) Číslo dokumentu: **287751**
- (22) Datum přihlášení: 09.11.1994
- (32) Datum práva přednosti: 24.11.1993
- (31) Č. prioritního dokladu: 1993 4340048
- (33) Země priority: DE
- (54) Název: **Způsob výměny dat**
- (71/73) Přihlašovatel/Majitel: ROBERT BOSCH GMBH, Stuttgart-Feuerbach, DE
- (74) Zástupce: Dr. Ing. Milan Hořejš, Národní 32, Praha 1, 10100
- (51) MPT: H 04 L 12/403, B 60 R 16/02
- (40) Datum zveřejnění: 13.11.1996
- (47) Datum publikace patentu: 17.01.2001
- Stav: Platný dokument
- (57) Anotace: Způsob výměny dat mezi hlavní stanicí neboli řídicí jednotkou (Master) a alespoň jednou vedlejší stanicí neboli podřízenou jednotkou (Slave), které mají pomocí rozhraní přístup k alespoň jedné společné datové sběrnici, vyznačující se tím, že v paměti (27, 27n) poznávacích znaků podřízené jednotky (12, 12n) se uloží individuální poznávací znak (a, b, ..., d), individuální poznávací znak (a, b, ..., d) uložený v paměti (27, 27n) poznávacích znaků se uloží v paměti (22) poznávacích znaků řídicí jednotky (10) a v paměti (26, 26n) podřízené jednotky (12, 12n) se uloží program určený pro tuto podřízenou jednotku (12, 12n).

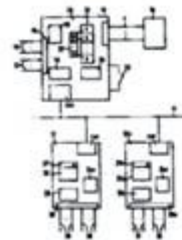

Přehled položek řízení - Naskenovaný dokument



# PATENTY A UŽITNÉ VZORY

## ÚŘAD PRŮMYSLUVÉHO VLASTNICTVÍ

Poslední aktualizace 10.2.2008 20:04.

Databáze obsahuje české přihlášky vynálezů zveřejněné od roku 1991, patenty od č. 213521, evropské patenty platné na území ČR a zapsané užitné vzory.

Titulní strany národních patentů můžete podle jejich čísla vyhledávat [zde](#).

Naskenované dokumenty podle jejich čísla nebo čísla přihlášky neleznete [zde](#).

- (21) Číslo přihlášky: **1997-3540**
- (11) Číslo dokumentu: **289259**
- (22) Datum přihlášení: 11.07.1996
- (32) Datum práva přednosti: 15.02.1996
- (31) Č. prioritního dokladu: 1996 601903
- (33) Země priority: US
- (54) Název: **Způsob redukce dat, zařízení a počítačový programový produkt k jeho provádění**
- (71/73) Přihlašovatel/Majitel: INTERNATIONAL BUSINESS MACHINES CORPORATION, Armonk, NY, US
- (74) Zástupce: JUDr. Petr Kalenský, Hálkova 2, Praha 2, 12000
- (51) MPT: H 04 L 29/06, G 06 F 13/00
- (40) Datum zveřejnění: 18.03.1998
- (47) Datum publikace patentu: 12.12.2001
- Stav: Zaniklý dokument
- (57) Anotace: Způsob redukce dat spočívá v tom, že se ukládá datový tok z první aplikace do cache paměti rezidentní na prvním počítači (5), přičemž se vytvoří serverový bázev cache zápis. Ukládá se datový tok do cache paměti rezidentní na druhém počítači (6), přičemž se vytvoří klientův bázev cache zápis. Vyhodnotí se požadavky od druhé aplikace, přičemž se stanoví, zda existuje klientův bázev cache zápis odpovídající zachycenému požadavku. Zachytí se požadavky od druhé aplikace, přičemž se stanoví, zda existuje serverový bázev cache zápis odpovídající zachycenému požadavku. Zachytí se datový tok, odpovídající odpovědi vytvořené první aplikací, v odpovědi na zachycený požadavek od druhé aplikace před odesláním odpovědi na externí komunikační spoj (35). Porovnají se zachycené odpovědi se serverovou bázevou formou a odeslou se rozdílová data na druhý počítač (6) přes externí komunikační spoj (35). Vyžádají se rozdílová data, přenášená přes externí komunikační spoj (35) a odeslaná prvním počítačem (5). Rekonstruuje se datový tok odpovědi, odpovídající komunikaci od první aplikace, ze specifického datového toku klient/server. Sloučí se klientovy bázev formy s rozdílovými daty přijatými přes externí komunikační spoj (35) a poskytuje se rekonstruovaný datový tok druhé aplikaci. Tomu odpovídají prostředky, ze kterých sestává zařízení a počítačem čitelné prostředky počítačového programového produktu k provádění tohoto způsobu.

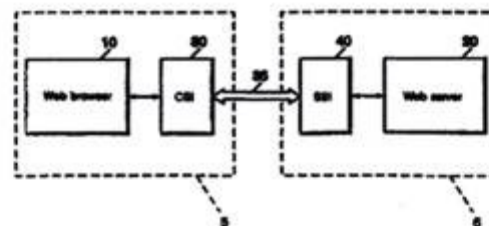

Přehled položek řízení - Naskenovaný dokument

#### UPOZORNĚNÍ

Tento výpis má pouze informativní charakter a údaje pro jeho vytvoření byly získány na síti Internet.

Domníváte-li se, že obsahuje chyby, obraťte se prosím na Úřad průmyslového vlastnictví.

Údaje byly získány na <http://www.upv.cz> dne 11.2.2008 11:27

[Nápověda při problémech tisku češtiny](#)

# EXKURS O PŘIROZENÝCH PRÁVECH AUTORA

# PŘIROZENÝ A PRÁVNÍ ŘÁD

- **Přirozený řád** (na lidské vůli nezávislý)  
axiomatická soustava = netřeba dokazovat  
*např. střídání ročních období*
- **Právní řád** (lidskou vůlí stanovený)  
*např. zák. č. 54/1946 Sb., o letním čase*





# PŘIROZENÉ ZÁKLADY

- **Platnost přirozených práv**
- ✓ **uznání neporušitelnosti přirozených práv**  
člověka; preamb. LZPS
- ✓ **slib ústavního soudce chránit** neporušitelnost  
přirozených práv; čl. 85/2 Ú
- **Důsledky pro právo podústavní**
  - **důkaz logický a právně rétorický**

# PŘIROZENÉ A PŘIROZENOPRÁVNÍ

- **Přirozené**

= **souladné s přirozenými světovými zákonitostmi a důstojností lidského jedince i druhu**

- **Přirozenoprávní**

= **právní doktrína**

**právně filozofická myšlenka (idea)**

**součást právní ideologie**

**různé myšlenky lišící se zdrojem**

**přirozených práv nebo jejich poznatelností**



# PŘIROZENÉ PRÁVO

- **Objektivní pojmový význam**  
= přirozené světové zákonitosti (**objektivní řád dějů**) se zdrojem ve **vyšší moci**, *např. zákon rovnováhy (Gleichgewichtsgesetz)*
- **Subjektivní pojmový význam**  
= subjektivní **vrozená** přirozená práva každého člověka obsahově **vyplývající** z přirozených světových zákonitostí (přirozeného práva v objektivním právním smyslu)  
*např. subjektivní přirozená práva osobnostní*

# PŘIROZENÉ ZÁKONY

- **Láska (nikoli nenávist)**

*Amor vincit omnia (Vergilius)*

kladné „nastavení“, absolutní hodnota

- **Zpětné působení; příčina a následek**

- **Přitažlivost stejnorodosti,** *Simile gaudet simili*

- **Tíha**

- **Rovnováha; vyrovnání braní a dávání**

- **Pohyb**

- **Vznik, růst a rozklad; koloběh**  
aj.



## ■ Přirozené právo svobodného rozhodování člověka i lidstva

- zákonitost vznikání a růstu  
*srv. rozhodnutí rodičů o početí dítěte*  
*srv. privátní autonomii,*  
*např. rozhodnutí o zveřejnění díla*

# KTERÁ SUBJEKTIVNÍ PRÁVA JSOU PŘIROZENÁ?

- **Práva vrozená** (*angeborene Rechte*), § 16 ABGB  
*ipso facto* z povahy osobnosti (ABGB)
  1. **přirozená práva osobnostní**  
např. *přirozené právo žít*; žijeme bez ohledu na stát, kmen, rod, církev aj. společenské autority
  2. **jiná práva přirozené povahy**  
**X**
- **Práva nabyvatelná** (*erwerbliche Rechte*), § 18 ABGB

# USPOŘÁDÁNÍ SUBJEKTIVNÍCH PŘIROZENÝCH PRÁV

- **Nezadatelné nabytí** přirozených práv
- **Nezadatelná existence** přirozených práv
- **Státem upravený výkon** přirozených práv
- **Státem přiznaná ochrana** přirozených práv

# JUDIKATURA:

## Povaha práva autorského

1. *Práva autorská se neodvozují od žádného*

*zákonodárství, nýbrž čerpají svůj původ v právu přirozeném, které náleží každému jednotlivci k ochraně a užívání produktů své vlastní činnosti způsobem, který se mu líbí;*

*zákon netvoří na prospěch autora ničádné právo, nýbrž slouží jen k ochraně a úpravě a modalit výkonu práva již existujícího, a to jednak v zájmu autorové, jednak v zájmu veřejnosti.*

*A to je právě důsledek takového zásahu ve smyslu omezujícím, že po určité době dílo připadne veřejnosti.*



*2. S výjimkou legislativního omezení má autor literárního nebo uměleckého díla právo zabrániti každému neautorisovanému užívání:*

*plnost jeho práv, obvykle shrnutá v právu edičním a výtvarném, existuje vždy nezávisle od zákonodárství a čím více věda přináší nové metody zužitkování, tím většího rozšíření musí být přiznáno ochraně.*

*Rozh. smíšeného odvolacího dvora v Alexandrii z 13. 6. 1946,  
Droit d'auteur, 59, s. 130, čes. Soutěž a tvorba, 1947/3, s. 53 – 54.*

# POZNÁNÍ SUBJEKTIVNÍCH PŘIROZENÝCH PRÁV

- **Poznání citem**
  - ✓ právní cit (cit pro dobro a spravedlnost)  
vcítění se pomocí **svědomí**,  
**metoda** citové jurisprudence
- **Poznání zdravým rozumem**
  - ✓ povaha věci (*Natur der Sache*)
  - ✓ míra všech věcí a následky věcí





# 6. ČÁST

## SOUSTAVA PRÁV

# SOUKROMÉ, NEBO VEŘEJNÉ PRÁVO

## ■ Právní doktríny

### ✓ teorie nadřízenosti

s výjimkou veřejnoprávních smluv (subjektů)

### ✓ teorie subjektů, organická

### ✓ teorie zájmová, *Ulpianus: „Publicum est, quod ad statum rei romane spectat, privatum quod ad singulorum utilitatem.“*

## ■ Konstantní judikatura zvláštního senátu (tribunálu soudního typu) *R 276/04 Sb. NSS a násl.,*

*procesní věci kompetenčních sporů ve správním soudnictví s vazbou na rozhodování ve věcech průmyslového vlastnictví*

# SOUKROMÁ, NEBO VEŘEJNÁ MOC

## ■ Soukromé právo

*(ius privatum)*

- **soukromá nadřízenost** v soukromých poměrech  
*např. obecně příkazní nebo zvláště pracovní příkazní nadřízenost*
- výkon **nesvrchované** soukromé moci,  
*např. soukromé právo výpovědi soukromé smlouvy*

## ■ Veřejné právo

*(ius publicum)*

- **veřejná nadřízenost** ve veřejných poměrech  
*např. rozkaz*
- výkon **svrchované** veřejné moci,  
*např. soudním rozhodováním o právech*



- nikdo nemá svrchovanou soukromou moc nad jiným
- rovný vztah  
*např. pracovní poměr*
- stát má svrchovanou veřejnou moc nad lidmi a právnickými osobami
- vrchnostenský vztah,  
*např. služební poměr,  
procesní vztah soudu  
a účastníka řízení*



# PŘÍKLAD: LOGO<sup>®</sup>

**Soukromé právo průmyslově vlastnické**  
k nezapsanému grafickému označení (logu).

**Veřejnoprávní kvalifikace**  
stále soukromého grafického označení (loga)  
na základě **veřejnoprávního úkonu** zápisného  
úřadu (zápisu označení do **veřejného** rejstříku  
ochranných známek)<sup>®</sup>  
se **soukromoprávními účinky**  
za účelem **zvláštní soukromoprávní ochrany**.

# PŘÍKLAD: KULTURNÍ PAMÁTKA

**Soukromé právo vlastnické k domu.**

(o. z.)

**Veřejnoprávní prohlášení**

stále soukromého domu za kulturní památku

s **veřejnoprávním** ochranným režimem

za účelem zachování kulturního dědictví.

(z. č. 20/87 Sb., o st. památk. péči)





ZWISCHEN  
OESTERREICH UND MÄHREN.





- **Veřejnoprávní řízení o registraci léčivého přípravku**
  - ✗ posuzování **soukromých** práv k ochraně průmyslového a obchodního vlastnictví správním úřadem
  
- **Rozhodnutí o registraci**
  - ✗ dovozování porušení **soukromých** práv správním úřadem



z. o léčivech č. 378/07 Sb.

# SOUKROMÉ POMĚRY

1. osobní nebo majetkové všeobecné
2. tvůrčí 🎵
3. hospodářské vč. soutěžních
4. obchodní
5. pracovní 🔧 aj., např. pojistné

1. **osobní stav** (status), *např. vynálezectví*
2. **jiné soukromé poměry**, *např. závazky*

# SOUKROMOPRÁVNÍ OCHRANA SLABŠÍ STRANY

- Slabší člověk je soukromým právem chráněn
- 1. nezletilec, *srv. práva dítěte* 
- 2. nesvéprávný
- 3. zaměstnanec
- 4. pacient nebo klient
- 5. spotřebitel
- 6. nájemce bytu
- 7. **původce výtvorů**, *např. autor*  *či vynálezce*
- 8. člen spolku
- 9. [menšinový akcionář] aj.

# DRUHY SOUKROMÝCH PRÁV

1. **osobní právo statusové**; *srv. autorství aj. osobní stav (civilní status osoby)*
  2. **jiná osobní práva**; *např. osobnostní práva autorská*
  3. **majetková práva**; *např. majetková práva autorská*
- 
1. **práva absolutní**; *např. patent na vynález*
  2. **práva relativní**; *licenční právo závazkové*

# VĚDECKÁ SOUSTAVA SOUKROMÉHO PRÁVA

- **Obecné soukromé právo** (právo občanské)  
*(droit civil, das Zivilrecht, das bürgerliches Recht); ius generale*
  
- **Zvláštní soukromá práva**
  1. právo obchodní
  2. právo cenných papírů
  3. právo pracovní 
  4. **práva duševního vlastnictví** ®
  5. právo soukromé mezinárodní

*„(...) práva k duševnímu vlastnictví  
jsou práva soukromá;“*

*preambule*

*Dohody o obchodních aspektech práv k duševnímu  
vlastnictví (TRIPS, 1994), (č. 191/95 Sb.)*

# SOUSTAVA

- **Absolutní práva průmyslového vlastnictví**
  1. právo patentové
  2. právo užitně vzorové
  3. právo průmyslově vzorové
  4. právo topografií polovodičových výrobků
  5. práva na označení
    - i. právo firemní
    - ii. právo známkové
    - iii. právo označení původu a zeměpisných označení





- **Další absolutní nehmotná práva**
  1. právo k odrůdám rostlin (odrůdové právo)
  2. právo obchodního tajemství



- **Absolutní práva jiného duševního vlastnictví**
  1. právo autorské
  2. práva související s právem autorským
    - i. právo výkonných umělců
    - ii. právo výrobců zvukových záznamů
    - iii. právo výrobců zvukově obrazových záznamů
    - iv. právo rozhlasových vysílatelů
    - v. právo televizních vysílatelů
    - vi. právo zveřejnitelů dosud nezveřejněných děl
    - vii. právo nakladatelů
  3. zvláštní právo databázové *sui generis*



## ■ Relativní majetková práva

1. nezapisovatelná práva k označením  
či úpravám
  - i. starší právo k označení podle práva  
známkového
  - ii. právo příznačných zevnějších označení  
či úprav podle práva soutěžního
2. právo zlepšovateľské
3. právo know-how
4. právo důvěrných informací

# ABSOLUTNÍ PRÁVA OSOBNÍ

1. absolutní práva osobnostní
  - i. všeobecné osobnostní právo lidí a osobní právo právnických osob
  - ii. tvůrčí osobnostní právo lidí – tvůrců (původců):
    - a. autorů
    - b. výkonných umělců
    - c. vynálezců nebo jiných technických tvůrců
    - d. [zlepšovatelů]
    - e. šlechtitelů
2. jiná absolutní osobní práva, *např. rodinná*

© FÉCIT 1905  
© MATZENAUER



# ABSOLUTNÍ PRÁVA MAJETKOVÁ

1. právo vlastnické k duševnímu vlastnictví
2. právo na odměnu v některých případech  
*např. právo nakladatelů podle a. z.*



# PRÁVA OMEZENĚ MONOPOLNÍ

- **Omezená doba trvání**  
většiny práv duševního vlastnictví  
*např. 20 let u patentu, 70 let po smrti  
autora u autorského díla*
- ☛ časově omezený monopol  
výlučného práva
- ✓ srv. též územní monopol



# RELATIVNÍ PRÁVA MAJETKOVÁ

*Inter partes*, např.:

1. právo předchozího uživatele ⇒  
*např. nezapsaného označení*
  2. právo zlepšovateľské
  3. právo know-how
  4. právo důvěrných informací
- = vždy práva nezapsaná



# PRÁVO PŘEDCHOZÍHO UŽIVATELE

- **Relativní majetkové právo** *ex lege, inter partes, např. právo držitele staršího nezapsaného označení vůči:*
  1. přihlašovatelům **mladší** ochranné známky
  2. vlastníků zapsané **mladší** ochranné známky



# POJMOVÉ ZNAKY

1. nezapsanost práva z průmyslového vlastnictví
2. neformální vznik práva pouhým zpřístupněním označení veřejnosti (obchodním použitím),  
*např. nalepením značky na dodávkové vozidlo*
3. seniorita práva
4. relativní neúčinnost mladšího práva  
vůči staršímu právu („obtékání“ staršího práva)

# 7. ČÁST

## VEŘEJNÁ SPRÁVA



ÚŘAD

PRŮMYSLOVÉHO VLASTNICTVÍ





VÝROČNÍ ZPRÁVA  
ANNUAL REPORT



2006



Úřad průmyslového vlastnictví České republiky  
Industrial Property Office of the Czech Republic



УКРАЇНА



© R

ДЕРЖАВНИЙ  
ДЕПАРТАМЕНТ  
ІНТЕЛЕКТУАЛЬНОЇ  
ВЛАСНОСТІ

Р І Ч Н И Й З В І Т  
2 0 0 8



# ZAPISOVATELNÁ PRÁVA

- **Práva formální = zapisovatelná**  
do veřejnoprávních rejstříků (výkon veřejné správy)  
  
= většina práv průmyslových
- **Práva neformální = nezapisovatelná**  
  
= práva podle autorského zákona, právo obchodního tajemství, zlepšovací právo, právo doménových jmen aj. nezapsaných označení

# VEŘEJNÁ SPRÁVA

## 1. veřejná správa průmyslového vlastnictví

- správní řízení ve věcech průmyslových práv
- veřejná správa **správních poplatků** ve věcech průmyslových práv

## 2. veřejná správa kultury

- státní **koncese** na **soukromou** kolektivní **správu** práv autorských nebo práv souvisejících s právem autorským
- státní **dohled** nad touto správou práv

# VEŘEJNÁ SPRÁVA PRŮMYSLOVÉHO VLASTNICTVÍ

## ■ Mezinárodní

### 1. Mezinárodní úřad Světové organizace duševního vlastnictví (WIPO/OMPI) v Ženevě

- ✓ mezinárodní zápisy ochranných **známek**
- ✓ mezinárodní přihlášky **vynálezů** k patentování
- ✓ mezinárodní rešerše a předběžné průzkumy  
mezinárodních přihlášek vynálezů



2. **Orgán Africké organizace duševního vlastnictví v Yaoundé**
3. **Úřad Africké oblastní organizace průmyslového vlastnictví v Harare**
  - ✓ patenty, užité vzory, ochranné známky, průmyslové vzory
4. **Evropský patentový úřad v Mnichově**
  - ✓ evropské patenty
  - ✓ evropští patentovní zástupci
5. **Euroasijský patentový úřad v Moskvě**
  - ✓ euroasijské patenty



6. **Patentový úřad Rady spolupráce v Zálivu**  
v Rijádu
7. **Úřad Beneluxu pro ochranné známky**  
v Haagu
  - ✓ ochranné známky pro Belgii, Nizozemí  
a Lucembursko
8. **Úřad Beneluxu pro vzory nebo modely**  
v Haagu
  - ✓ průmyslové vzory pro Belgii, Nizozemí  
a Lucembursko



## ■ Komunitární

### 1. Komise ES v Bruselu

- ✓ patentové a průmyslově vzorové **licence** (*Smlouva EURATOM*)
- ✓ chráněná **zeměpisná označení, označení původu** zemědělských výrobků a potravin, zaručené tradiční speciality; *nař.*
- ✓ **dodatková ochranná osvědčení pro léčivé přípravky** a přípravky na ochranu rostlin; *nař.*



## 2. Úřad po harmonizaci vnitřního trhu (známky a vzory) v Alicante

- ✓ ochranné známky Společenství; *nař.*
- ✓ (průmyslové) vzory Společenství; *nař.*

## 3. Úřad pro odrůdy rostlin Společenství v Angers

- ✓ odrůdová práva Společenství; *nař.*



## ■ Česká

1. Úřad průmyslového vlastnictví v Praze
2. Ústřední kontrolní a zkušební ústav zemědělský v Brně
3. Ministerstvo zemědělství v Praze
4. Ministerstvo kultury v Praze
5. Státní zemědělská a potravinářská inspekce v Brně



# VEŘEJNOPRÁVNÍ REJSTŘÍKY

## úřední rejstříky věcné

- **Mezinárodní úřad duševního vlastnictví v Ženevě**
  1. rejstřík mezinárodních ochranných známek



- **ES: Komise ES v Bruselu**
  1. rejstřík chráněných označení původu a chráněných zeměpisných označení
  2. rejstřík zaručených tradičních specialit
  3. seznam zeměpisných a geopolitických názvů vylučujících nebo omezujících doménová jména v doméně .eu



- **ES: Úřad pro harmonizaci vnitřního trhu (známky a vzory), (OHIM), v Alicante**
  1. rejstřík ochranných známek Společenství
  2. rejstřík (průmyslových) vzorů Společenství
  
- **ES: Úřad pro odrůdy rostlin Společenství, (CPVO), v Angers**
  1. rejstřík práv k odrůdám Společenství



ÚŘAD PRO HARMONIZACI VE VNITŘNÍM TRHU (OHIM)  
PŘIHLÁŠKA OCHRANNÉ ZNÁMKY SPOLEČENSTVÍ

Pro národní úřad	Datum přijetí (DDMMRRRR)	Počet stran (včetně této)	Mou 009
Pro OHIM	/ /		
*Jazyky		Značka přihlašovatele/zástupce (nejvíce 20 znaků)	
Jazyk přihlášky nebo kód ISO			
Druhý jazyk	ES DE EN FR IT		
*Přihlašovatel	Identifikační číslo (příložené úřadění)	<input type="checkbox"/> více přihlašovatelů	<input type="checkbox"/> právnická osoba
Obchodní firma či název nebo jméno a příjmení		<input type="checkbox"/> fyzická osoba	
Telefon, fax, e-mail			
Adresa			
Ulice a číslo			
Obec a poštovní směrovací číslo			
Stát			
Adresa pro doručování (je-li odlišná)			
Státní příslušnost / stát, podle něhož práva byla právnická osoba zřízena			
*Vyzobrazení ochranné známky	<input type="checkbox"/> Přiloženo		
<input type="checkbox"/> Slovní ochranná známka			
<input type="checkbox"/> Obrázová, kombinovaná nebo slovní grafická ochranná známka	<input type="checkbox"/> Ochranná známka tvořená pouze barvou nebo kombinací barev	<input type="checkbox"/> Jiná ochranná známka (uveďte jaká)	
<input type="checkbox"/> Prostorová ochranná známka	<input type="checkbox"/> Zvuková ochranná známka		
<input type="checkbox"/> Uplatňované barvy Výčet barev		<input type="checkbox"/> Přiložen	
Popis známky		<input type="checkbox"/> Přiložen	
Omezení rozsahu ochrany (disclaimer)		<input type="checkbox"/> Přiloženo	
<input type="checkbox"/> Kolektivní ochranná známka			
*Seznam výrobků a služeb	<input type="checkbox"/> přiložen doplňující list		
Číslo třídy	výrobky a služby		
Podpis			
Jméno a příjmení		*Podpis	

81M009CS01V28

\* Nutno vyplnit

strana číslo

1 / 1

# PŘIHLÁŠKA OCHRANNÉ ZNÁMKY SPOLEČENSTVÍ

<b>Zástupce</b>	Identifikační číslo (přiloženo úřadem)	<input type="text"/>																																										
Obchodní firma či název nebo jméno a příjmení	<input type="text"/>																																											
Telefon, fax, e-mail	<input type="text"/>																																											
<b>Adresa</b>	<input type="text"/>																																											
Ulice a číslo	<input type="text"/>																																											
Obec a poštovní směrovací číslo	<input type="text"/>																																											
Stát	<input type="text"/>																																											
Adresa pro doručování (je-li odlišná)	<input type="text"/>																																											
Kategorie zástupce	<input type="checkbox"/> advokát <input type="checkbox"/> kvalifikovaný zástupce <input type="checkbox"/> sdružení zástupců nebo právnická osoba <input type="checkbox"/> zaměstnanec přihlašovatele																																											
<b>Právo přednosti</b>	<input type="checkbox"/> Přihlašovatel uplatňuje právo přednosti z následujících dříve podaných přihášek																																											
<table border="1"> <thead> <tr> <th>Úřad, u kterého byla podána dřívější přiháška</th> <th>Číslo</th> <th>Datum přihášky*</th> </tr> </thead> <tbody> <tr><td> </td><td> </td><td> </td></tr> <tr><td> </td><td> </td><td> </td></tr> <tr><td> </td><td> </td><td> </td></tr> <tr><td> </td><td> </td><td> </td></tr> </tbody> </table>			Úřad, u kterého byla podána dřívější přiháška	Číslo	Datum přihášky*																																							
Úřad, u kterého byla podána dřívější přiháška	Číslo	Datum přihášky*																																										
<input type="checkbox"/> Dopřijící listy)																																												
<b>Seniorita</b>	<input type="checkbox"/> Přihlašovatel uplatňuje právo seniority z následujících dřívějších zápisů																																											
<table border="1"> <thead> <tr> <th>Úřad, u kterého byl proveden dřívější zápis</th> <th>Číslo</th> <th>Přiháška</th> <th>Zápis</th> <th>Datum práva přednosti*</th> <th>Datum přihášky*</th> <th>Datum zápisu*</th> </tr> </thead> <tbody> <tr> <td> </td> <td> </td> <td><input type="checkbox"/></td> <td><input type="checkbox"/></td> <td> </td> <td> </td> <td> </td> </tr> <tr> <td> </td> <td> </td> <td><input type="checkbox"/></td> <td><input type="checkbox"/></td> <td> </td> <td> </td> <td> </td> </tr> <tr> <td> </td> <td> </td> <td><input type="checkbox"/></td> <td><input type="checkbox"/></td> <td> </td> <td> </td> <td> </td> </tr> <tr> <td> </td> <td> </td> <td><input type="checkbox"/></td> <td><input type="checkbox"/></td> <td> </td> <td> </td> <td> </td> </tr> <tr> <td> </td> <td> </td> <td><input type="checkbox"/></td> <td><input type="checkbox"/></td> <td> </td> <td> </td> <td> </td> </tr> </tbody> </table>			Úřad, u kterého byl proveden dřívější zápis	Číslo	Přiháška	Zápis	Datum práva přednosti*	Datum přihášky*	Datum zápisu*			<input type="checkbox"/>	<input type="checkbox"/>						<input type="checkbox"/>	<input type="checkbox"/>						<input type="checkbox"/>	<input type="checkbox"/>						<input type="checkbox"/>	<input type="checkbox"/>						<input type="checkbox"/>	<input type="checkbox"/>			
Úřad, u kterého byl proveden dřívější zápis	Číslo	Přiháška	Zápis	Datum práva přednosti*	Datum přihášky*	Datum zápisu*																																						
		<input type="checkbox"/>	<input type="checkbox"/>																																									
		<input type="checkbox"/>	<input type="checkbox"/>																																									
		<input type="checkbox"/>	<input type="checkbox"/>																																									
		<input type="checkbox"/>	<input type="checkbox"/>																																									
		<input type="checkbox"/>	<input type="checkbox"/>																																									
<input type="checkbox"/> Dopřijící listy)																																												
<b>Další přiložené dokumenty</b>																																												
<input type="checkbox"/> Právo přednosti	doklad <input type="checkbox"/> přiložen <input type="checkbox"/> bude předložen odštěpně	<input type="checkbox"/> přiložen																																										
<input type="checkbox"/> Seniorita	doklad <input type="checkbox"/> přiložen <input type="checkbox"/> bude předložen odštěpně	<input type="checkbox"/> přiložen																																										
<input type="checkbox"/> Smlouva o užívání ochranné známky (pouze pro kolektivní ochranné známky)	<input type="checkbox"/> přiložena <input type="checkbox"/> bude předložena odštěpně	<input type="checkbox"/> přiložen																																										
		<b>Příklad:</b>																																										
		seznamu výrobků/šluzeb <input type="checkbox"/> přiložen																																										
		výtzu barev <input type="checkbox"/> přiložen																																										
		popisu ochranné známky <input type="checkbox"/> přiložen																																										
		omezení rozsahu ochrany (disclaimer) <input type="checkbox"/> přiložen																																										
<b>Poplatky</b>																																												
Základní poplatek za přihášku	€ <input type="text"/>																																											
Poplatek za více než 3 třídy výrobků/šluzeb	€ <input type="text"/>																																											
Poplatky celkem	€ <input type="text"/>																																											
Odečíst z běžného účtu přihlašovatele / zástupce u OHIM																																												
<input type="checkbox"/> ihned <input type="checkbox"/> jeden měsíc po datu přijetí přihášky <input type="checkbox"/> poplatek za třídy spolu se základním poplatkem za přihášku																																												
<b>Běžný účet u OHIM</b>																																												
<input type="checkbox"/> Účet č. <input type="text"/>																																												
<input type="checkbox"/> Nepoužít běžný účet u OHIM																																												
<b>Převod na účet OHIM</b>																																												
<input type="checkbox"/> Banco Bilbao Vizcaya Argentaria																																												
<input type="checkbox"/> La Caixa																																												
Datum převodu (DDMMRRRR): <input type="text"/> / <input type="text"/> / <input type="text"/>																																												
<input type="checkbox"/> Platba šekem vystaveným pro OHIM (přiložen)																																												
<input type="checkbox"/> Jiné způsoby platby																																												

81M09FCJ07Y28

\* DDMMRRRR

RESET FORM

strana číslo

Úřad průmyslového vlastnictví Antonína Čermáka 2a 160 68 Praha 6 Telefon: (02) 203 83 111, (02)24 31 15 55 Fax: (02) 24 32 47 18	Povolení o podání vydáno osobně zasláno poštou		
1.	Žádost o zápis topografie polovodičového výrobku o názvu /označení/ ..... ..... .....		
2.	Jméno nebo název a adresa pro styk s ÚPV	telefon fax	VYŘIZUJE:  KÓD:
3.	Přihlašovatel Trvalé bydliště nebo sídlo firmy přihlašovatele  státní příslušnost	4. Zástupce	
5.	Den prvního, nikoliv však skrytého obchodního využití		
6.	Prohlášení o nabytí práva na ochranu <input type="checkbox"/> Přihlašovatel je původcem topografie /§ 3 odst. 1 zák./ <input type="checkbox"/> Topografie byla vytvořena za podmínek podle ustanovení § 3 odst. 2 zák. <input type="checkbox"/> Přihlašovatel je právním nástupcem oprávněného /§ 4 zák./		
7.	Přihlašovací poplatek /5000 Kč/ uhrazen <input type="checkbox"/> složenkou <input type="checkbox"/> převodem z účtu doklad nalepit z druhé strany!		
8.	Přílohy: a/ ..... výkresů nebo fotografií b/ ..... výkresů s úpravou nečitelnosti c/ ..... kusů polovodičového výrobku d/ ..... stran popisu e/ plná moc		
9.	..... podpis přihlašovatele nebo zástupce		



- **Úřad průmyslového vlastnictví v Praze**
  1. patentový rejstřík
  2. rejstřík evropských patentů platných na území České republiky
  3. rejstřík užitečných vzorů
  4. rejstřík průmyslových vzorů
  5. rejstřík topografií polovodičových výrobků
  6. rejstřík ochranných známek
  7. rejstřík označení původu a zeměpisných označení

# Úřad průmyslového vlastnictví

Antonína Čermáka 2a, 160 68 Praha 6

Telefon: 220 383 111

Fax: 224 324 718

## PŘÍHLÁŠKA PRŮMYSLOVÉHO VZORU se žádostí o zápis vzoru do rejstříku

č. jednací, datum podání, čas podání

Povolení o přijetí přihlášky vydáno:

dne:

osobně / poštou

Referent

Kód

vypíší Úřad

### 1 Druh přihlášky

Přihláška národní  
 Přihláška zahraniční

Přihláška jednoduchá obsahující 1 průmyslový vzor

Přihláška hromadná obsahující \_\_\_\_\_ průmyslových vzorů

Přihláška rozdělena z původně podané přihlášky číslo \_\_\_\_\_

### 2 Název průmyslového vzoru

\_\_\_\_\_

### 3 Zařídění

\_\_\_\_\_

### 4 PŘÍHLAŠOVATEL (je-li více přihlašovatelů pokračujte na str. 2)

1. Příjmení  
(nebo  
název firmy)

Jméno

Ulice

Město

Stát

Telefon

IC

Datum narození

PSČ

Státní příslušnost

Fax

Počet přihlašovatelů

\_\_\_\_\_

Přihlašovatel je i původce

ano

ne

### 5 Zástupce přihlašovatele

Příjmení  
(název)

Jméno

Ulice

Město

Telefon

PSČ

Fax

V případě generální plné moci uveďte číslo přidělené Úřadem

Číslo jednací zástupce

### 6 Adresa pro doručování (vypíší se jen v případě, že jde o adresu odlišnou od adresy 4 nebo 5)

Příjmení  
(nebo  
název firmy)

Jméno

Ulice

Město

Telefon

PSČ

Fax

### 7 Seznam příloh

(5x) fotografie

(5x) jiná vyzobrazení

(4x) utváření výrobku

(4x) popis vysvětlující  
vyzobrazení

(4x) seznam průmyslových  
vzorů obsažených  
v hromadné přihlášce

plná moc zástupce

počet obkadek  
o zahraniční prioritě

prohlášení přihlašovatele,  
že se původce vzorů práva  
být uveden v přihlášce a  
zápisu do rejstříku

doklad o nabytí práva  
podat přihlášku

počet dalších dokladů (příloh)

počet dopřijících letů



**4 PŘHLAŠOVATEL (pokračování)**

2. Příjmení (nebo název firmy)  IČ

Jméno  Datum narození

Ulice

Město  PSČ

Stát  Státní příslušnost  Přihlašovatel je původce  ano  ne

3. Příjmení (nebo název firmy)  IČ

Jméno  Datum narození

Ulice

Město  PSČ

Stát  Státní příslušnost  Přihlašovatel je původce  ano  ne

4. Příjmení (nebo název firmy)  IČ

Jméno  Datum narození

Ulice

Město  PSČ

Stát  Státní příslušnost  Přihlašovatel je původce  ano  ne

**5 Právo přednosti podle mezinárodní smlouvy**

Počet uplatněných práv přednost

Datum podání přihlášky  Číslo přihlášky  Stát / Úřad

Číslo průmyslových vzorů, ke kterým se dané právo přednosti vztahuje

①

②

③

**6 Odklad zveřejnění průmyslového vzoru po jeho zápisu do rejstříku**

Žádám o odklad zveřejnění průmyslového vzoru do dne:

**10 Jedná se o zaměstnanecký průmyslový vzor**

ano  ne

**11 PŮVODCE**

1. Příjemci

Jméno

Ulice

Město

Stát

PSC

Státní příslušnost

Počet původců

2. Příjemci

Jméno

Ulice

Město

Stát

PSC

Státní příslušnost

3. Příjemci

Jméno

Ulice

Město

Stát

PSC

Státní příslušnost

4. Příjemci

Jméno

Ulice

Město

Stát

PSC

Státní příslušnost

5. Příjemci

Jméno

Ulice

Město

Stát

PSC

Státní příslušnost

**12**Město pro vyznačení  
způsobu platby**Správní poplatek  
je splatný při podání přihlášky  
a je placen:**

V pokladně ÚPV \*

Převodem z účtu \*

Poštovní poukážkou \*

Kolkem \* - zde nalepit

\* Nehodící se škrtněte!

**Potvrzují pravdivost a úplnost shora uvedených údajů  
a žádám o zápis průmyslového vzoru do rejstříku**.....  
podpis přihlašovatele nebo jeho zástupce  
(případně razítko vprávně oprávněných osob)

# JUDIKATURA: Škoda zápisem

*Tvrdí-li žalobce, že mu zápisem ochranné známky „AVÍZO s myšákem“ do rejstříku vznikla škoda, jedná se o škodu nezákonným rozhodnutím.*

*Z předcházejícího úředního postupu správního úřadu nelze vytrhnout část s tím, že v ní došlo k nesprávnému úřednímu postupu, když nakonec je tvrzeno, že škoda vznikla až zápisem.*

*Nárok na náhradu škody však nelze uplatnit, pokud nezákonné rozhodnutí nebylo zrušeno.*

*Usn. MS v Praze z 22. 11. 00, sp. zn. 19 Co 475/00, Prům. vlast., 2001/7/8.*



- **Ústř. kontr. a zkušeb. ústav zeměděl. v Brně**
  1. rejstřík chráněných odrůd rostlin
  
- **Masarykova univerzita v Brně**
  1. ukládací instituce se statutem mezinárodního ukládacího místa uložení mikroorganismů k účelu patentového řízení



## ■ **Ministerstvo kultury**

1. evidence periodického tisku tisk. z.
2. evidence českých audiovizuálních děl
3. evidence zahraničních audiovizuálních děl s distribucí v CZ

z. č. 273/93 Sb.



## úřední rejstříky osobní

- **Komora patentových zástupců České republiky**
  1. rejstřík patentových zástupců
- **Ministerstvo kultury**
  1. seznam zprostředkovatelů podle a. z.
  2. evidence podnikatelů v oblasti audiovizí
- **Ministerstvo spravedlnosti**
  1. ústřední seznam znalců
- **Krajské soudy**
  1. seznam znalců ve své působnosti



**Portál české veřejné správy:**

<http://portal.gov.cz>

# SOUKROMOPRÁVNÍ REJSTŘÍKY

soukromé databáze věcné

- **Kolektivní správci majetkových práv**
  1. rejstřík autorských děl
  2. rejstřík uměleckých výkonů
  3. rejstřík zvukových záznamů

s vyvratitelnou legální **domněnkou autorství, původcovství nebo výrobcovství** zapsané osoby  
§ 6, 74 a 78 a. z.

- **CZ.NIC, z. s. p. o.** = přirozený monopolista
  1. centrální registr doménových jmen v doméně .cz  
v síti elektronických komunikací internet





soukromé databáze **osobní**

- **Umělecké agentury, filmoví producenti**  
apod.
- např. herecké rejstříky apod.

zák. č. 101/00 Sb., o ochr. osob. údajů

# ÚŘEDNÍ SBÍRKY

- **WIPO:** *Úřední věstník*
  - ✓ mezinárodní ochranné známky
  - ✓ mezinárodní přihlášky patentů
- **ARIPO:** *Úřední věstník*
  - ✓ patenty, užité vzory, ochranné známky, průmyslové vzory
- **OAPI:** *úřední publikace*
- **EPÚ:** *Úřední věstník*
  - ✓ evropské patenty
- **EAPO:** *Úřední věstník*
  - ✓ euroasijské patenty



- **ES - EK:** *Úřední věstník ES*
  - ✓ zeměpisná označení a označení původu zemědělských výrobků a potravin
  
- **ES - OHIM:** *Úřední věstník, Bulletin ochranných známek Společenství, Bulletin vzorů Společenství*
  - ✓ ochranné známky Společenství
  - ✓ (průmyslové) vzory Společenství
  
- **ES - CPVO:** *Úřední věstník*
  - ✓ práva k odrůdám Společenství



- **Věstník Úřadu průmyslového vlastnictví**
  - ✓ *např.* přihlášky vynálezů k patentování, zapsané ochranné známky, rozhodnutí zásadní povahy
  
- **Věstník Ústředního kontrolního a zkušebního ústavu zemědělského**
  - ✓ práva k novým odrůdám rostlin

# VĚSTNÍK



ÚŘAD PRŮMYSLOVÉHO VLASTNICTVÍ

*Q-1160/1*

## část A

střední knihovna  
právní fakulty MU  
Brno

vynálezy

užitné

vzory

topografie

průmyslové  
vzory

dodatková

ochranná osvědčení

ISSN 1211 - 4197 / 11. 1. 2006 - ročník 2006

**1**



# VĚSTNÍK

ÚSTŘEDNÍHO KONTROLNÍHO A ZKUŠEBNÍHO  
ÚSTAVU ZEMĚDĚLSKÉHO

Ročník VI

Řada: Národní odrůdový úřad  
Číslo: 1

Vydáno: 30. března 2007  
Cena: 38,- Kč

OBSAH	Strana
<i>Contents</i>	<i>Page</i>
I. Žádosti o udělení ochranných práv k odrůdě a o registraci odrůdy <i>Applications for Grant of Plant Variety Rights and/or for Addition to the National List</i>	3
II. Názvy odrůd <i>Variety Denominations</i>	12
1. Návrhy názvů <i>Proposed Variety Denominations</i>	12
2. Změny názvů <i>Changes in Variety Denominations</i>	-
III. Zpětvzetí žádosti o udělení ochranných práv k odrůdě a o registraci odrůdy <i>Withdrawal of Applications for Grant of Plant Variety Rights and/or for Addition to the National List</i>	17
IV. Zamítnutí žádosti o udělení ochranných práv a o registraci odrůdy <i>Rejection of Application for Grant of Plant Variety Rights and/or for Addition to the National List</i>	20
V. Udělení ochranných práv a registrace odrůdy <i>Grant of Plant Variety Rights and/or Addition to the National List</i>	21
VI. Změny v osobě žadatele, držitele šlechtitelských práv, udržovatele nebo zmocněného zástupce <i>Changes in the Person of Applicant, Holder of Rights, Maintainer or Agent</i>	23

BULLETIN OF THE CENTRAL INSTITUTE FOR SUPERVISING AND TESTING IN AGRICULTURE  
Series: NATIONAL PLANT VARIETY OFFICE  
Czech Gazette for Plant Breeders Rights and National List of Plant Varieties  
No. VI/1 of 30 March 2007

**The Cooperation Council  
for the Arab States of the Gulf  
The Secretariat General  
GCC Patent Office**

## Patent Gazette

Fourth Issue

22 Jumada<sup>1</sup> 1426 H

29 June 2005 AD

List of applications, on the merit of which decisions were made approving the grant of patents and are published in the present issue of the gazette

Sr.	Application No.	Patent No.	
1	GCC/P/1998/32	GC0000093	Process for the Synthesis of Pharmaceu
2	GCC/P/1998/36	GC0000094	New Pseudopolymorphic Forms of 2-[2-Acid Dihydrochloride
3	GCC/P/1999/71	GC0000095	Hydrogenation of Hydrocarbons
4	GCC/P/1999/73	GC0000096	Treatment of Female Sexual Dysfunctio
5	GCC/P/1999/81	GC0000097	Method for Working Through Ground ar Operating According to this Method
6	GCC/P/1999/90	GC0000098	Process for Producing Hydrocarbons fr

# 8. ČÁST

## PRÁVNÍ SOUVISLOSTI



PRÁVNICKÁ KNIHOVNA

SVAZEK 45.

SOUTĚŽNÍ  
PRÁVO ČESKOSLOVENSKÉ

VYDÁVÁ  
PRÁVNICKÉ KNIHKUPECTVÍ A NAKLADATELSTVÍ  
V. Linhart  
PRAHA II., LUTZOWOVA 35

SOUTĚŽNÍ PRÁVO  
ČESKOSLOVENSKÉ

Napsal a sestavil

Dr. LEOPOLD HAMANN

*advokát v Praze*

Spolupracovali

Dr. JAROSLAV DRÁBEK

*advokát v Praze*

Dr. RUDOLF BUCHTELA

*náměstek sekretáře  
Obchodní a živnostenské komory v Praze*

V PRAZE 1938

NÁKLADEM PRÁVNICKÉHO KNIHKUPECTVÍ A NAKLADATELSTVÍ  
V. Linhart  
PRAHA II., LUTZOWOVA 35

# SOUTĚŽNÍ PRÁVO

- **Právo proti nekalé soutěži**

jedním skutkem zásah do více práv (jednočinný souběh)

- **Soutěžitelé**

1. umělci nebo vědci
2. výkonní umělci
3. vynálezci aj. techničtí tvůrci
4. zlepšovatelé
5. šlechtitelé aj.

- **Seskupení soutěžitelů**

*např. hudební soubor, patentové sdružení, sdružení know how*



# NEKALÁ SOUTĚŽ

- Možný jednočinný skutkový souběh s právem známkovým
- Delikt nekalé soutěže
- Generální klausule

§ 44 obch. z.

případ ⇨

ČESKÁ REPUBLIKA

ÚŘAD PRŮMYSLOVÉHO VLASTNICTVÍ

# OSVĚDČENÍ

O ZÁPISU OCHRANNÉ ZNÁMKY

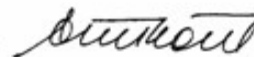

Karel Čada  
předseda  
Úřadu průmyslového vlastnictví

111. Číslo známky:	232209	730. Název a sídlo majitele
Druh známky:	Kombinovaná	551. Záznam o kolektivní známce
220. Datum podání:	08.02.2000	570. Seznam výrobků a služeb
151. Datum zápisu:	28.03.2001	156. Obnova
320. Právo přednosti:	08.02.2000	790. Licenční smlouva
210. Spisová značka:	151681	800. Zahraniční zápisy
		740. Zástupci
		099. Poznámka
		180. Zánik

/číslování dle INID  
kódů- standard OMPI/

---

*Ochranná doba zapsané ochranné známky je deset let a počíná běžet ode dne, kdy přihláška ochranné známky došla do Úřadu. Žádost o obnovu zápisu lze podat nejdříve v posledním roce ochranné doby a nejpozději šest měsíců po jejím uplynutí. (§23 odst. 2 zákona č. 137/1995 Sb.)*

---

730. STARKL - zahradník spol. s r. o.  
Kalabousek 1661  
286 01 Čáslav  
Česká republika

570. (1) chemické výrobky pro zahradnictví a zemědělství, hnojiva; (16) výrobky z papíru, papírové obalové materiály, propagační materiály, letáky a časopisy; (31) rostliny, semena, sazenice, plody pro zahradnictví a zemědělství (zejm. hlízy, cibulky); (35) reklamní činnost; (39) zásilková služba a všechny úkony s tím spojené; (42) zahradnictví, zahradní architektura, zahradní služby a poradenství.

Třídy výrobků a služeb:

1  
16  
31  
35  
39  
42

## Znění či vyobrazení ochranné známky

111. Číslo známky: 232209

210. Spisová značka: 151681

---



V Praze dne: 22.5.2001

Za správnost: *Křížová*



# zahradník STARKL

Vstupte s námi do království květin!!!  
Neopakovatelná akce!

## VELKÁ PODZIMNÍ VÝSTAVA RŮŽÍ U ZAHRADNÍKA STARKLA

30.000 květů růží  
a podzimních květin  
největší výstava  
růží v Evropě

**ZDARMA  
VSTUPNÉ**  
na velkou výstavu růží  
a podzimních  
květin

**+ ZDARMA  
DÁRKY** pro každého



**DÁRKY  
pro dámy**

PRAKTICKÝ  
ŠÍČÍ STROJ  
různé typy



**nebo pro  
manželské  
páry**

SADA KVALITNÍCH NOŽŮ  
zn. Solingen včetně prkénka  
v praktickém kufříku



**DÁRKY  
pro pány**

MODERNÍ RÁDIO  
AM/FM

... a to vše 139,-  
nyní za pouhých

**89,- Kč**

a navíc **ZDARMA** pro každého  
**PRAKTICKÝ VENKOVNÍ TEPLMĚR!**

# PŘÍPAD LUČANKA *v.* LUČANKA

starší nezapsané příznačné označení mléčné  
pomazánky LUČANKA

*v.*

mladší zapsaná ochranná známka  
LUČANKA pro mlékárenské výrobky

*Rozs. VS v Praze z 15. 2. 00 sp. zn. 3 Cmo 89/98.*



# ⇐ PRÁVO ANTIMONOPOLNÍ

- **Právní monopoly** = většina práv duševního vlastnictví  
*srv. jedinečnost autorského díla, právo přednosti zápisných práv*
- **Zákaz zneužití dominantního postavení** na trhu  
*např. odmítnutí přístupu uživatele k licenci k užití hromadných předmětů kolektivní správy práv  
srv. tržní sílu kolektivního správce majetkových práv autorských nebo souvisejících*
- **Soudní ochrana soukromého práva**
- **Úřad pro ochranu hospodářské soutěže v Brně**



## ■ Monopol

1. přirozený
2. právní, *např. kolektivní správa autorských práv nebo souvisejících práv*

## ■ Soutěž

1. hospodářská
2. politická
3. ideová aj.

# SPRÁVNÍ ROZHODNUTÍ

*Intergram je soutěžitelem podle § 2 odst. 1 zákona č. 143/2001 Sb., ochraně hospodářské soutěže a o změně některých zákonů, ve znění pozdějších předpisů.*

*Rozh. ÚOHS z 10. 3. 06 čj.: S 130/04-769/06-620*

# SPOTŘEBITELSKÉ PRÁVO

## ■ Právní ochrana spotřebitele

1. soukromoprávní
2. veřejnoprávní

*např. před nekalými obchodními praktikami*

- ⇒ práva na označení, právo proti nekalé soutěži  
    ⇐ nekalé obchodní praktiky vůči spotřebiteli

ČÍSLO POSLEDNÍ.

# LITERATURA

*Boháček/Jakl, Právo duševního vlastnictví. Praha 2002.*

*Dobřichovský, Moderní trendy práv k duševnímu vlastnictví v kontextu evropského práva, Dohody TRIPS a aktivit WIPO. Praha 2004.*

*Horáček/Čada/Hajn, Práva k průmyslovému vlastnictví. Praha 2005.*

*Ježek, Právo průmyslového vlastnictví. Praha 1996.*

*Knap/Kunz, Mezinárodní právo autorské. Praha 1981.*

*Knap/Kunz/Opltová, Průmyslová práva v mezinárodních vztazích. Praha 1988.*



*Knap/Opltová/Kříž/Růžička, Práva k nehmotným statkům.  
Praha 1994.*

*Kříž, Ochrana autorských práv v informační společnosti.  
Praha 1999.*

*Munková, Ochranné známky a další práva  
na označení a hospodářská soutěž. Praha 2000.*

*Murín, Priemyselné práva a právo vyšľachtiteľov.  
Bratislava 2004.*

*Netušil et al., Sporná řízení před Úřadem průmyslového  
vlastnictví. Praha 2000.<sup>2</sup>*



*Prošek*, Průmyslové vlastnictví. Pětijazyčný slovník. Praha 1993.

*Rangel-Ortiz* (ed.), Colleciton of Curricula of Intellectual Property Courses taught by ATRIP Members. Mexico City 1998.

*Smejkal et al.*, Právo informačních a telekomunikačních systémů. Praha 2004.<sup>2</sup>

*Švidroň*, Hodnotové zakotvenie slovenského občianskeho práva ako všeobecného základu práva duševného vlastníctva. Dušev. vlast. 2007/1. Základy práva duševného vlastníctva. Bratislava 2000.





- Telec*, Přehled práva duševního vlastnictví. Brno 2007/1<sup>2</sup>.  
Tvůrčí práva duševního vlastnictví. Brno 1994. Dodatek.  
Brno 2002.
- Telec/Tůma*, Přehled práva duševního vlastnictví. Brno  
2006/2.
- Týč*, Průmyslová a autorská práva v mezinárodním  
obchodě. Praha 1997.
- Utěšený*, Tržní moc a duševní vlastnictví v evropském  
soutěžním právu. Praha 2005.



*ÚPV*, Metodické pokyny pro řízení před Úřadem průmyslového vlastnictví. Praha 2006.

*ÚPV*: Duševní vlastnictví jako zdroj kvalitativního rozvoje. [WIPO]. Praha 2004.

*ÚPV*: Pojmy z oboru ochranných známek, průmyslových vzorů, označení původu a nekalé soutěže. Praha 1963.

*Vojčík*, Právo priemyselného vlastníctva. Bratislava 1998.

*Vyparina*, Inovácie pre podnikateľov. Bratislava 2000.



*WIPO*, *WIPO Glossary of Terms of the Law of Copyright and Neighboring Right*. Geneva 1981.

*WIPO*, *WIPO Intellectual Property Handbook*. Geneva 2001.

*WIPO*, *Principles of Copyright. Cases and Materials*. Geneva 2002.

*WIPO (ed.)*, *Introduction to Intellectual Property*. London 1997.

# JUDIKATURA

*Horáček/Macek*, Sbíрка správních a soudních rozhodnutí ve věcech průmyslového vlastnictví. Praha 2006.

*Jakl*, Konečná rozhodnutí ve věcech vynálezů. Praha 1994.<sup>2</sup> Sbíрка správních rozhodnutí ve věcech průmyslových práv. Praha 1996,<sup>2</sup> 1998,<sup>2</sup> 1999/1-3.

Judikáty stížnostních senátů Evropského patentového úřadu. Praha 2001/2.

Judikáty s'ážnostných senátov Európskeho patentového úřadu. Banská Bystrica 2001/1.



*Min/Lilleengen, Collection of WIPO Domain Name Panel Decisions. Haag 2003.*

*Macek, Rozhodnutí ve věcech obchodního jména a nekalé soutěže. Praha 2000.*

*Netušil et al., Sporná řízení před Úřadem průmyslového vlastnictví. Praha 2000.<sup>2</sup>*



## Použité snímky:

*Anonymus, Šumivé limonádové bonbony, dle Vošahlíková, Zlaté časy české reklamy. Praha 1998.*

*Atelier Nouvelles Images, Sièges de designers. Lombreuil 2000.*

*B.A.T Program, Mapa Jižní Moravy. Rožnov p. R. 2000.<sup>3</sup>*

*Burki, Daf Variomatic 1997. Amsterdam, Art Unlimited.*

*Cépages d'Alsace. Europ, Y. Noto-Campanella.*

*Contour Bottle. The Coca-Cola Company.*

*Dufková, Názvy, zkratky a symboly mezinárodních mezivládních organizací. Vynálezy a zlepšovací návrhy, 1987/7.*

*Hanes, Právo ochranných známok. Bratislava 1963.*

*Hesemann/Tóthová, Záhadné kruhy v obilí. Praha. B. r.<sup>2</sup>*

*Náš byt, 2007, č. XVI.*

*Coca Cola Body Line, <http://metacafe.com>, stav 24. 5. 2008*

*<http://totallyabsurd.com/archive.htm>*

Rádio Praha – Český rozhlas 7 (24. 5. 2008).

*Pringleová*, Kruhy v obilí. Největší záhada moderní doby. Praha 2001.

*Lang*, výřez obálky Meduňky, 2007, č. 7.

Breese/Kermadec, La propriété intellectuelle au service de l'innovation. Nathan – INPI 2006.

*Rytíř*, Malířské signatury. Praha 2008.<sup>6</sup>



## FOTO:

Světová organizace duševního vlastnictví, Ženeva, Švýcarsko, 1989

Laos, ostrov v Mekongu, Laos, 2006

Skandinávská ul., IKEA, Brno, Morava, Česko 2007

Saranda, Albánie, 2007

Banská Bystrica, Slovensko 2008

Brno, Česká ulice, Morava, Česko, 2006

Den Haag, Nizozemí, 2006

Žireč, Čechy, Česko 2007

Brno, Masarykova ulice, Morava, Česko 2007

Vídeň, Rakousko, 2006

Káhira, Egypt, 2005

Valletta, Malta, 2006

Staré město, Praha 1, Čechy, Česko 2007

Kerkyra, Korfu, Řecko 2007

Nedvězí, Čechy, Česko 2007

Holašovice, Čechy, Česko 2008

Justiční areál, Brno, Morava, Česko 2009

Velký Třebešov, Čechy, Česko 2007  
Drasenhofen, Dolní Rakousy, Rakousko 2007  
Den Haag, Nizozemí, 2006  
Den Haag, Scheveningen, pobřeží Severního moře, Nizozemí, 2006  
Brno, Zámečnická ul., Morava, Česko 2007  
Sliema, Malta 2006  
Brno, hrad Veveří, Morava, Česko, 2004  
Rotterdam, Nizozemí, 2006  
Den Haag, Scheveningen, pobřeží Severního moře, Nizozemí, 2006  
Pattaya, Thajsko, 2549 (2006)  
Brno, Běhounská ul., Morava, Česko 2008  
Ammán, Jordánsko 2007  
Jeruzalém, Izrael 2008  
Bazilika na Velehradu, Stojanovo nádv., Morava, Česko 2007  
Mombasa, Shanzu Beach, Keňa 2007  
Ammán, Jordánsko 2007  
Akaba, Jordánsko 2008  
Brno, Koblišná ul., Morava, Česko 2008

Tiberias, Galilea, Izrael 2008  
Brno, ul. Příkop, Morava, Česko 2007  
Akaba, Jordánsko 2008  
Bratislava, Hlavné nám., Slovensko 2007  
Macoča, Moravský kras, Morava, Česko 2007  
Slavkov u Brna, Morava, Česko 2007  
Zlín, Kudlov, Morava, Česko 2007  
Brno, Mariánské údolí, Líšeň, Morava, Česko 2007  
Gíza, Egypt, 2005  
Abú Simbel, Egypt, 2005  
Babiččino údolí, Ratibořice, Čechy, Česko 2007  
Brno, Žebětín, Ríšova ul., Morava, Česko 2007  
Kačina, Čechy, Česko, 2006  
Hraniční zámeček Hlohovec, Morava, Česko 2007  
Brno, Zámečnická ul., Morava, Česko 2007  
Brno, Česká ul., Morava, Česko 2007  
Karnak, Egypt, 2005  
Antonína Čermáka 2a, Praha 6, Čechy, Česko 2007  
Velehrad, Morava, Česko 2007