

# Celní správa

---

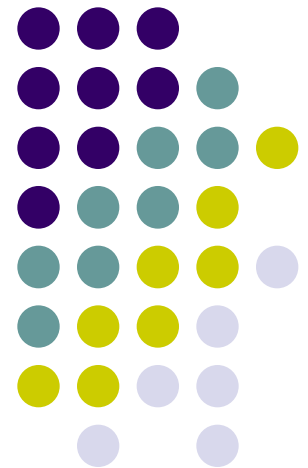

# Co je to „celní správa“?



Celní správa

Ve funkčním  
pojetí

V organizačním  
pojetí

# Celní správa organizační pojetí

---

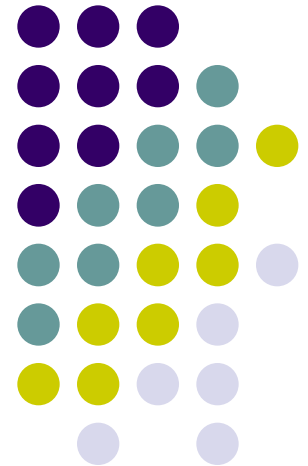

# Celní správa - organizace



- **Z pohledu národního:**

- Soustava orgánů daného státu:
- Celní správa ČR



- **Z pohledu unijního:**

- Soustavy orgánů jednotlivých členských států
- Ponecháno na národních právních úpravách
- Není harmonizováno, „jen“ obdobné tendence



- **Z pohledu globálního:**

- World Customs Organisation, WTO aj.
- Mezinárodní spolupráce celních správ

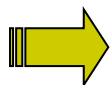

WORLD CUSTOMS ORGANIZATION  
ORGANISATION MONDIALE DES DOUANES

# Celní správa České republiky

Zákon č.17/2012 Sb.  
(ZCS)

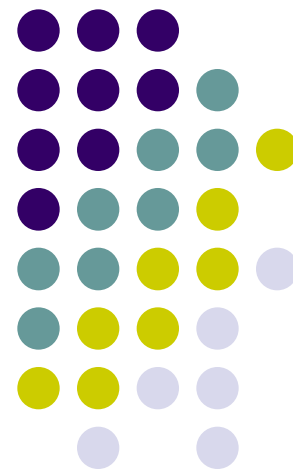



# Charakteristika

- CSČR nahrazuje CSČR podle 185/2004 Sb.- stejný název, ale jiná soustava
- CS ČR =
  - a) soustava správních orgánů
  - b) ozbrojený bezpečnostní sbor

# Organizace celní správy ČR do 31.12.2012



## Soustava celních orgánů (2010)

1. GŘC (1)
  2. CŘ (8)
  3. CÚ (nyní 54, původně 91)
- + SON (Skupina operativního nasazení – ta funguje i dnes)

**Do 31.12.2012**

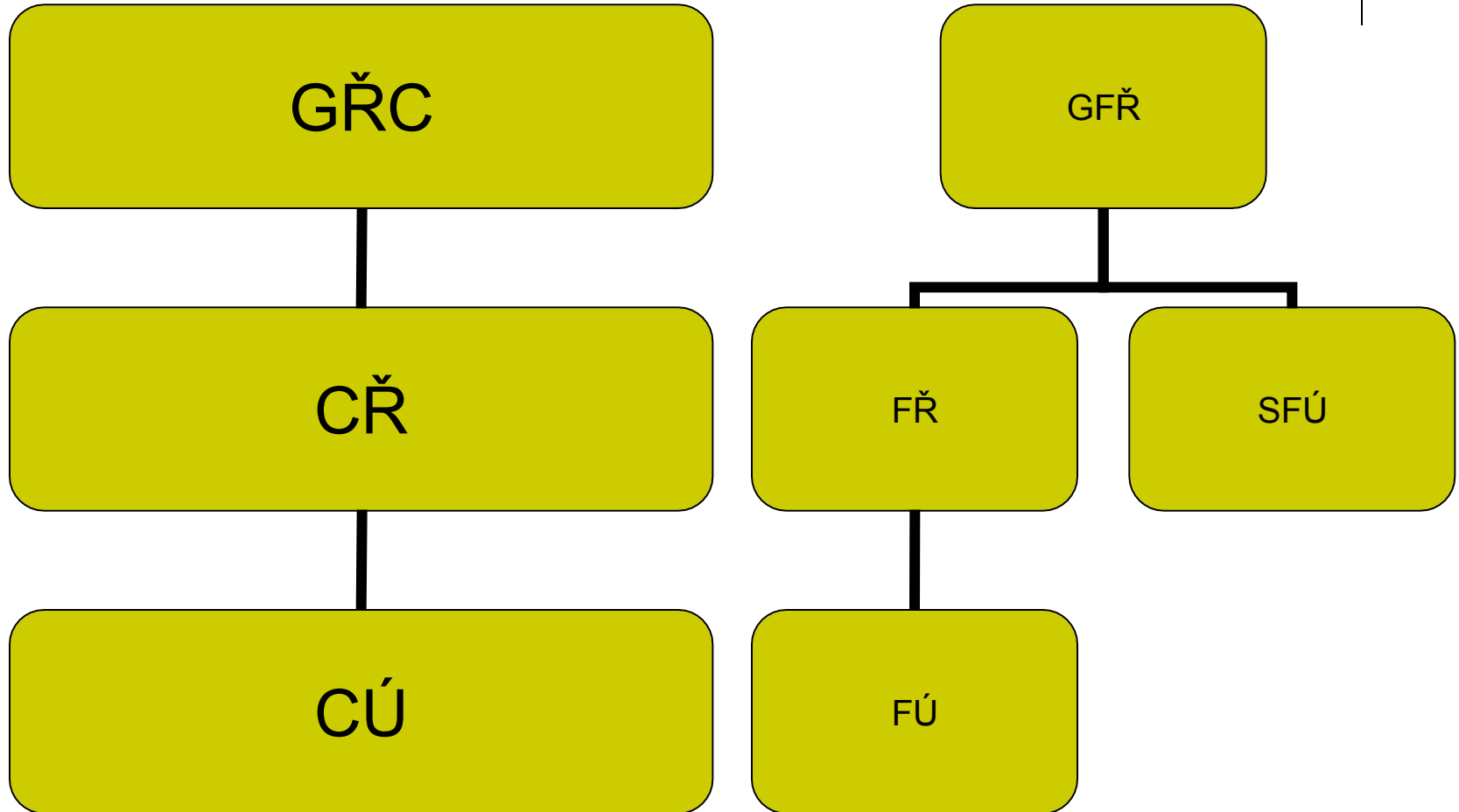



# Soustava od 1.1.2013



Generální ředitelství  
cel

Celní úřad pro ...  
(14)

Celní úřad  
Praha Ruzyně

# GŘC



- **Nejvyšší orgán Celní správy v ČR**
- **Přímo podřízeno MF ČR**
- **Lokace: Praha - Budějovická**
- **Generální ředitelství cel je účetní jednotkou, má vlastní IČ 71214011**

# GŘC – rozpočtové a bilanční postavení



- Bilanční subjektivita – GCŘ je účetní jednotkou
- Rozpočtová forma – organizační složka státu
- Kapitola: MF

# GŘC – působnost I



- II. Instance k CÚ
- Převod cel podle Nařízení Rady (ES, Euratom) č. 1150/2000 ze dne 22.5.2000, kterým se provádí rozhodnutí 94/728/ES Euroatom o systému vlastních zdrojů Společenství
- Rozhoduje ve věcech působnosti o charakteru významu případu cs/mezinár.

# GŘC – působnost II



- V případech cs a mezinár. významu je pověřeným celním orgánem s postavením policejního orgánu podle TŘ
- Plní funkci centrální analytické jednotky pro účely analýzy rizik

# GŘC – působnost III



Podíl na:

- Příprava předpisů
- Zabezpečení analytických a koncepčních úkolů
- Sjednávání mezinár. smluv, rozvoj styků a spolupráce, plnění závazků

# GŘC – působnost IV



Oblast mezinárodní spolupráce:

- Národní koordinační jednotka spolupráce
- Ústřední kontaktní orgán – spotřební daně
- Ústřední úřad pro výměnu informací EU, EK
- Orgán odpovědný za doručování písemností nebo oznamování rozhodnutí jiných států
- Kontaktní orgán vymáhání některých finančních pohledávek a mezinár. pomoc při správě daní – pověření ministerstva

# GŘC – působnost V



## Mezinárodní spolupráce – dohled:

- Nad osobami
- Dopravními prostředky a kontejnery
- Pohybem zboží / místem, o kterém je známo, že by mohlo způsobit podstatné porušení právních předpisů druhé smluvní strany

Opatření umožňující, aby se s vědomím a pod kontrolou orgánů celní správy nezákonné nebo podezřelé dodávky obsahující nebezpečné látky a věci dostaly na místo určení v neporušené formě



# GŘC – působnost VI



- Působnost v oblasti evidence a statistiky
- Laboratorní zabezpečení CS a FS
- Edukační a expertní činnost a skladování
- Zpravodajsko technická kooperace  
(polupráce s ozbrojenými silami a bezpečnostními sbory)

# GŘC – působnost VII

- GŘC – speciální inspekční útvar

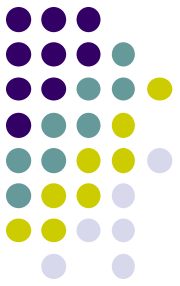

# Generální ředitel



- Celník
- Jmenovaný MF (!!! GŘ GFŘ – vláda!!!)



# Celní úřady – působnost I

- Obecná působnost celního orgánu podle práva EU
- Správa cel
- Správa určených daní

# Celní úřad – působnost v dělené správě



PLATÍ

Generální inkasent

„obecný správce daně podle SŘ“

Inkasní správa v rámci dělené správy v případě  
SR, SF, RÚSC



# Celní úřad – působnost

- Mezinárodní spolupráce (např. Národní koordináční jednotka)
- Asistenční činnost pro ...
- Určení celního prostoru
- Evidence kontrolovaného zboží
- Registry a evidence jiné
- Edukační a expertizní sklad
- Autorizace – osvědčení
- Kontrola
- Pátrací služba

# Celostátní věcná působnost vybraných CÚ



- CÚ OK:
  - závazné informace podle přímo použitelného předpisu Evropské unie (o sazebním zařazení - celní editační povinnost)

# Celostátní věcná působnost vybraných CÚ



- CÚ JmK:
  - prohlašuje část území České republiky za svobodné pásmo,
  - je při umístování a povolování staveb ve svobodném pásmu dotčeným orgánem příslušným k vydání závazného stanoviska,
  - rozhoduje o udělení povolení být ručitelem a vydávat celní doklady pro určitý celní režim nebo druh přepravy zboží podle mezinárodní smlouvy.



# Celostátní věcná působnost vybraných CÚ



- CÚ JČK:
  - Povolení/osvědčení oprávněného/schváleného hospodářského subjektu podle přímo použitelného předpisu Evropské unie
  - povolení zprostit povinnosti poskytnout jistotu
  - povolení ručitele, povolení uživatele souborné jistoty a povolení uživatele souborné jistoty se sníženou částkou jistoty

# Celostátní věcná působnost vybraných CÚ



- CÚ hl.m.P.:
  - povolení ručitele pro poskytnutí jednotlivé jistoty s použitím záručního dokladu
  - místně příslušný nelze-li určit místní příslušnost celního úřadu podle jiného zákona

# Bilanční, majetkové a pracovněprávní postavení CÚ



- CÚ mají postavení organizačních jednotek GŘC
- Nejsou: účetní jednotkou, nejsou správci majetku, nejsou zaměstnavatelem

# ad celní správa ve funkčním pojetí: problematika dělené správy

---

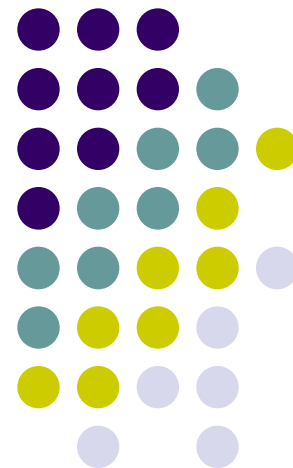



# Celní správa - funkce

Jaké činnosti zabezpečují orgány CS ČR?

- Cla
- Daně
- Další činnosti
  
- **Dělená správa**



- CÚ a dělená správa - § 8 odst. 2 písm. a (dříve 5 odst. 4 písm. m) starého zákona o CS ČR):
  - **Celní úřad** je obecným správcem daně podle správního řádu a vykonává správu placení peněžitých plnění v rámci dělené správy, která jsou příjmem státního rozpočtu, státních fondů nebo rozpočtů územních samosprávných celků

# Dělená správa z pohledu DŘ



§ 2/3 Daní se pro účely tohoto zákona rozumí

...

c) peněžité plnění v rámci dělené správy.

**Co je to dělená správa?**

# Dělená správa - §§ 161-162 DŘ



K dělené správě dochází, je-li rozhodnutím orgánu veřejné moci, který není správcem daně, vydaným při výkonu veřejné moci uložena platební povinnost k peněžitému plnění určenému do veřejného rozpočtu a postupuje-li se při jeho placení podle tohoto zákona nebo podle jeho jednotlivých ustanovení.

- To platí i tehdy, pokud vznikla platební povinnost k peněžitému plnění určenému do veřejného rozpočtu přímo ze zákona bez vydání rozhodnutí.
- Orgán veřejné moci věcně příslušný ke správě placení peněžitého plnění je v tomto rozsahu správcem daně. Osoba povinná k placení tohoto peněžitého plnění má stejná práva a povinnosti jako daňový subjekt při placení daní.

K dělené správě rovněž dochází, jestliže zákon stanoví, že ke správě placení peněžitého plnění je příslušný jiný správní orgán než orgán veřejné moci, který platební povinnost k peněžitému plnění uložil.



# Dělená správa - §§ 161-162 DŘ



Pokud orgán veřejné moci, který uložil platební povinnost k peněžitému plnění v rámci dělené správy:

- není současně příslušný ke správě placení tohoto peněžitého plnění, předá příslušnému správci daně nezbytné údaje o uložení nebo vzniku této povinnosti nejpozději do 30 dnů ode dne právní moci rozhodnutí, jímž byla platební povinnost uložena; přílohou těchto údajů je stejnopis rozhodnutí s vyznačením právní moci a přehled o předávaných rozhodnutích.
- není současně příslušný k vymáhání tohoto peněžitého plnění, předá příslušnému správci daně nezbytné údaje o uložení nebo vzniku této platební povinnosti, včetně stejnopisu rozhodnutí s vyznačením právní moci a přehledu předávaných rozhodnutí. Tyto údaje jsou předávány o peněžitém plnění, které nebylo dobrovolně uhrazeno do 30 dnů po marném uplynutí lhůty jeho splatnosti.

Orgán veřejné moci, který předal údaje ke správě placení peněžitého plnění v rámci dělené správy příslušnému správci daně, je povinen tomuto správci daně neprodleně sdělit jakékoliv změny, které nastaly nebo mohou nastat při správě placení těchto peněžitých plnění.

Správce daně, který převzal údaje ke správě placení peněžitého plnění v rámci dělené správy, poskytne na dožádání orgánu veřejné moci, který mu tyto údaje předal, informace o placení tohoto peněžitého plnění.

**Místní příslušnost správce daně, na něhož přechází správa placení peněžitého plnění, se řídí podle sídla orgánu veřejné moci, který platební povinnost k peněžitému plnění uložil.**



# Příklad dělené správy

- Zákon č. 185/2001 Sb., o odpadech
  - Znění od 1.1.2011 (po DŘ).
    - § 68 (1) § 68 Pokutu ukládá, vybírá a vymáhá správní úřad, který jako první zahájil řízení o jejím uložení; pokuty uložené inspekcí vymáhá **příslušný správce daně**. V případě, že bylo zahájeno řízení ve stejný den inspekcí a obecním úřadem obce s rozšířenou působností, provede řízení o uložení pokuty inspekce. O zahájení řízení o uložení pokuty se inspekce a obecní úřad obce s rozšířenou působností vzájemně informují.