

# Úvod do statistického testování

# Co se dá testovat/srovnávat ...

- 1. Chceme srovnávat.
  - 1 náhodný výběr s předpokládanou hodnotou
  - 2 náhodné výběry mezi sebou
  - Více náhodných výběrů mezi sebou
- 2. Chceme hodnotit změnu náhodné veličiny vzhledem k vnějšímu zásahu.
- 3. Chceme rozhodovat o nezávislosti dvou náhodných veličin.
- 4. Chceme rozhodovat o charakteru rozdělení náhodné veličiny.

# Hypotéza

- Hypotéza je tvrzení, které lze na základě pozorovaných dat ohodnotit ze statistického hlediska.
- **Nulová hypotéza** („null hypothesis“) – tvrzení, že se něco nestalo nebo neprojevalo (např. nepřítomnost rozdílu mezi sledovanými skupinami, nepřítomnost efektu léčby apod.) – tzn. tvrzení, že efekt je nulový – je to opak toho, co chceme experimentem prokázat.
- Nulová hypotéza má tvar:  $H_0 : \theta = \theta_0$
- **Alternativní hypotéza** („alternative hypothesis“) – tvrzení, které popírá platnost nulové hypotézy – tzn. tvrzení, že efekt není nulový. Vymezuje, jaká situace nastává, když nulová hypotéza neplatí.
- Alternativní hypotéza má tvar:
  - $H_1 : \theta \neq \theta_0$  - oboustranná alternativa
  - $H_1 : \theta < \theta_0$  - jednostranná alternativa
  - $H_1 : \theta > \theta_0$  - jednostranná alternativa

# Proč nulová hypotéza vyjadřuje nepřítomnost sledovaného efektu ....

- Nulová hypotéza je formulována jako opak toho, co chceme experimentem prokázat, proto, že je vždy jednodušší zamítnout hypotézu (na to stačí jeden případ, že hypotéza neplatí) než potvrdit hypotézu.
- Pokud se nám nepodaří nulovou hypotézu vyvrátit (tedy zamítnout), **mluvíme o nezamítnutí nulové hypotézy, ne o přijetí nulové hypotézy!!!**
- Platnost nulové hypotézy ověřujeme pomocí **statického testu** – rozhodovací pravidlo, které pozorovaným datům přiřadí právě jedno ze dvou možných rozhodnutí: nulovou hypotézu  $H_0$  na základě dat nezamítáme nebo nulovou hypotézu  $H_0$  zamítáme.

# Co se při rozhodování o platnosti hypotéz může stát

- Máme čtyři možnosti výsledku rozhodovacího procesu o platnosti nulové hypotézy:

Rozhodnutí	Skutečnost	
	$H_0$ platí	$H_0$ neplatí
$H_0$ nezamítneme	správné přijetí platné nulové hypotézy	chyba II. druhu
$H_0$ zamítneme	chyba I. druhu	správné zamítnutí neplatné nulové hypotézy

- **Při rozhodování se můžeme mýlit**, můžeme se dopustit dvou chybných úsudků:
  - **chyba I. druhu** – falešně pozitivní závěr testu – tzn. nesprávné zamítnutí nulové hypotézy (ve skutečnosti není rozdíl mezi skupinami, ale náš závěr z dat je opačný)
  - **chyba II. druhu** – falešně negativní závěr testu – tzn. nerozpoznání neplatné nulové hypotézy (rozdíl mezi skupinami skutečně existuje, my ho ale nejsme schopni na základě dat statisticky prokázat)

# Analogie se soudním procesem...

- Ctíme presumpci nevinny = předpokládáme, že nulová hypotéza platí.
- **Požadujeme důkaz pro prokázání viny = na základě dat chceme ukázat, že nulová hypotéza neplatí.**

Rozhodnutí	Skutečnost	
	$H_0$ platí	$H_0$ neplatí
$H_0$ nezamítneme	správné přijetí platné nulové hypotézy	chyba II. druhu
$H_0$ zamítneme	chyba I. druhu	správné zamítnutí neplatné nulové hypotézy

- Když nám bude stačit málo důkazů, zvýší se procento odsouzených nevinných = **chyba I. druhu**, ale zároveň se zvýší i procento odsouzených, kteří jsou skutečně vinni = **správné zamítnutí neplatné nulové hypotézy**.
- Když budeme požadovat hodně důkazů, zvýší se procento nevinných, kteří budou osvobozeni = **správné přijetí platné nulové hypotézy**, ale zároveň se zvýší i procento vinných, kteří budou osvobozeni = **chyba II. druhu**

# Pravděpodobnost výsledků rozhodovacího procesu

Rozhodnutí	Skutečnost	
	$H_0$ platí	$H_0$ neplatí
$H_0$ nezamítáme	správné rozhodnutí $P = 1 - \alpha$	chyba II. druhu $P = \beta$
$H_0$ zamítáme	chyba I. druhu $P = \alpha$	správné rozhodnutí $P = 1 - \beta$

- Jak je vidět z analogie se soudním procesem, nelze zároveň minimalizovat  $\alpha$  i  $\beta$ . V praxi je nutné více hlídat  $\alpha \rightarrow$  předem stanovíme maximální hranici pro  $\alpha$  (**hladina významnosti testu**, „level of significance“ – většinou  $\alpha=0,05$ , tedy 5%, nebo  $\alpha=0,01$ , tedy 1%) a za této podmínky minimalizujeme  $\beta \rightarrow$  tedy zvyšujeme  $1-\beta$ , což je tzv. **síla testu** („power of the test“).
- Proč hlídat spíše  $\alpha$  než  $\beta$ ?

Benjamin Franklin: „*It is better that 100 guilty persons should escape than that one innocent person should suffer.*“

# Testovací statistika

- funkce, odvozena na základě předpokládaných vlastností výběrů, které chceme porovnávat

$$\text{Testová statistika} = \frac{\text{Pozorovaná hodnota} - \text{Očekávaná hodnota}}{\text{Variabilita dat}} * \sqrt{\text{Velikost vzorku}}$$

- funkce *pravděpodobnostní*



# Statistické testy – příklady předpokladů

- **Typ dat** – pokud je předepsáno, že se test má použít na ordinální či nominální data, nemůžeme ho použít na hodnocení spojitych hodnot.
- **Normalita** rozdělení dat – předpoklad u mnoha parametrických testů.

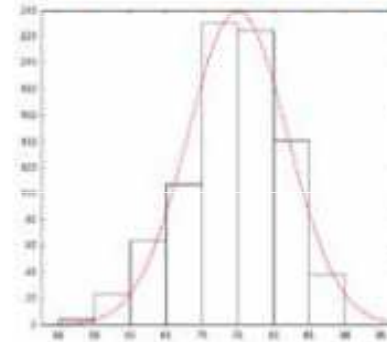

- **Homogenita rozptylu** srovnávaných skupin – tzn. předpoklad, aby byl rozptyl ve skupinách přibližně stejný.

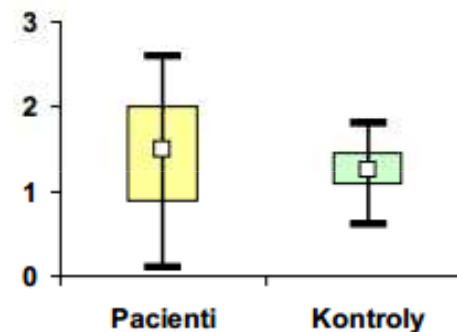

- **Vyrovnané počty subjektů** ve srovnávaných skupinách – nutné z důvodu, aby byly odhady ve srovnávaných skupinách podobně přesné a spolehlivé. Pokud to experimentální situace dovoluje, měly by být přibližně stejné počty opakování standardem.

# Parametrické a neparametrické testy

- **Parametrické testy:**
  - Mají předpoklady o rozdělení vstupních dat (např. předpoklad normálního rozdělení), protože se zabývají testováním tvrzení o neznámých parametrech rozdělení (např. střední hodnoty).
  - Mají větší sílu než neparametrické testy.
- **Neparametrické testy:**
  - Nemají předpoklady o rozdělení vstupních dat, je tedy možné je použít při asymetrickém rozdělení nebo odlehlých hodnotách.
  - Mají menší sílu, protože dochází k redukci informační hodnoty původních dat z důvodu, že neparametrické testy nevyužívají původní hodnoty, ale nejčastěji pouze jejich pořadí („rank“).
  - Menší sílu testu je možné vykompenzovat větší velikostí vzorku.
- Testování v případě chybně určeného rozdělení pravděpodobnosti testové statistiky může vést k mylným závěrům z důvodu nerelevantní p-hodnoty → používání neparametrických testů je „bezpečnější“.

# Jednostranné a oboustranné testy

- Souvislost s jednostranou a oboustrannou alternativní hypotézou.

- **Jednostranné („One-Tailed“) testy:**

- Jednostranná alternativní hyp.:  $H_1 : \theta < \theta_0$   $H_1 : \theta > \theta_0$

- Např. testujeme, zda je objem mozkové struktury menší u žen než u mužů či zda je průměrná spotřeba tisících léků větší u pacientů než je populační průměr apod.

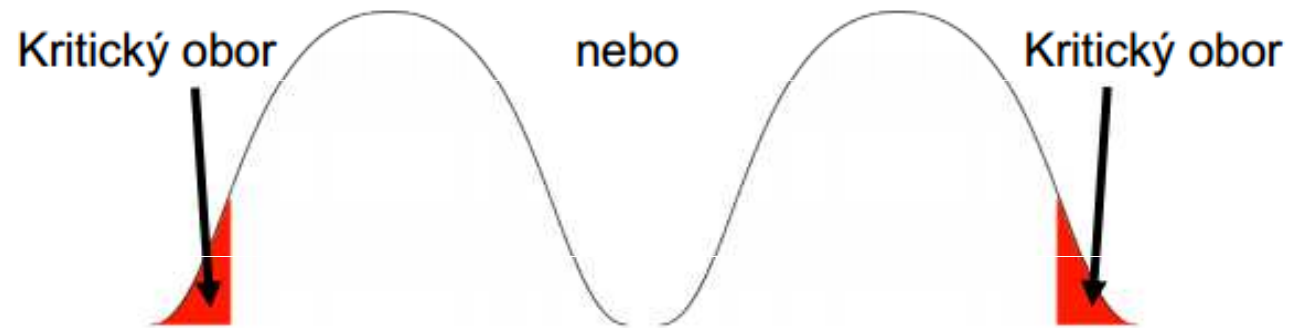

- **Oboustranné („Two-Tailed“) testy:**

- Oboustranná alternativní hyp.:  $H_1 : \theta \neq \theta_0$

- Např. testujeme, zda se objem mozkové struktury liší u žen a mužů apod.

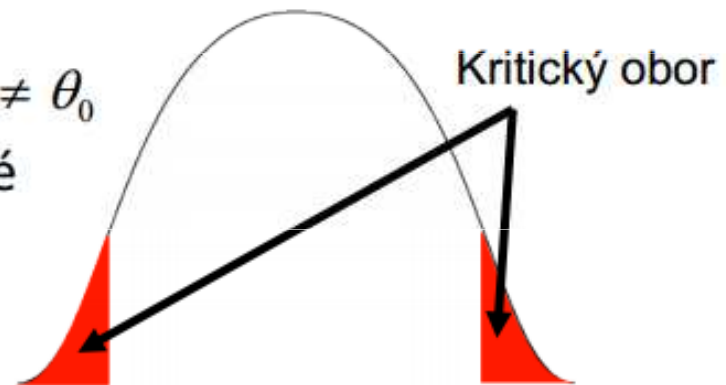

# Parametrické testy

Jednovýběrový test

# Jednovýběrový test

- Srovnávají jeden vzorek („one sample“) s referenční hodnotou (popřípadě se statistickým parametrem cílové populace).
- V testu je tedy srovnáváno rozložení hodnot (vzorek) s jediným číslem (referenční hodnota, hodnota cílové populace).
- Otázka položená v testu může být vztažena k průměru, rozptylu, podílu hodnot i dalším statistickým parametrům popisujícím vzorek.
- Parametrické jednovýběrové testy, kterým se budeme věnovat:
  - **jednovýběrový t-test** (test o střední hodnotě při neznámém rozptylu)



# Jednovýběrový t-test

- Srovnáváme střední hodnotu jednoho výběru s referenční hodnotou.
- Jde o test o střední hodnotě při **neznámém** rozptylu – tzn. testujeme, zda se průměr dané proměnné v našem výběru liší od referenční hodnoty (často populačního průměru), přičemž rozptyl dané proměnné počítáme z našeho výběru.

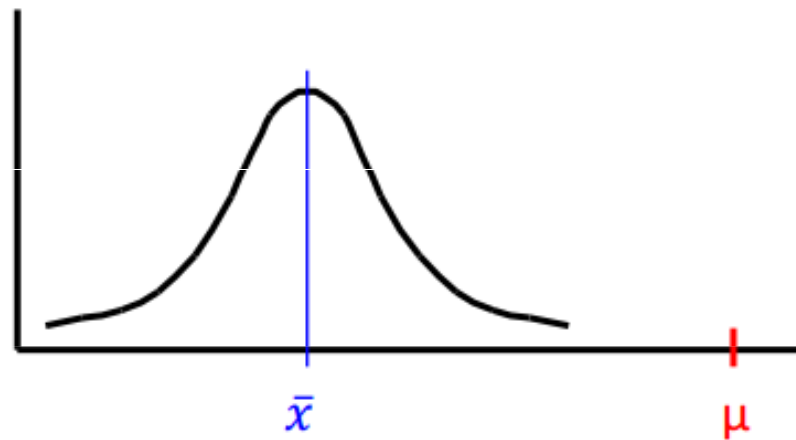

- Předpoklad: **normalita dat**
- Testová statistika: 
$$T = \frac{\bar{x} - \mu}{s / \sqrt{n}}$$

# STATISTICA – jednovýběrový t-test



Je délka karet obrovských na Marshallových ostrovech srovnatelná s celosvětovou populací?

# Želvy

$$n = 48$$

$$\bar{x} = 124,7 \text{ cm}$$

$$s = 20,5 \text{ cm}$$

$$\mu = 120 \text{ cm}$$

## 3 možnosti testování $H_0 =$

- pomocí intervalu spolehlivosti
- pomocí kritické hodnoty
- pomocí p-hodnoty

$H_0$  = není rozdíl mezi délkou želv na Marshallových ostrovech a délkou celé populace karet obrovských

$H_1$  = je rozdíl mezi délkou karet obrovských na MO a celé populace



# Želvy interval spolehlivosti

- Pokud hladina významnosti  $\alpha = 0,05$ 
  - 95% IS pro výběrový průměr

- Poloha neznámého parametru je konstantní.
- 95% interval spolehlivosti má následující interpretaci:

Pokud bychom opakovaně vybírali skupiny subjektů o stejné velikosti ( $n$ ) a počítali výběrový průměr s 95% IS, pak 95 % těchto intervalů spolehlivosti neznámý parametr obsahuje a 5 % ho neobsahuje. Tedy 95% IS obsahuje neznámý parametr s rizikem  $\alpha$ .

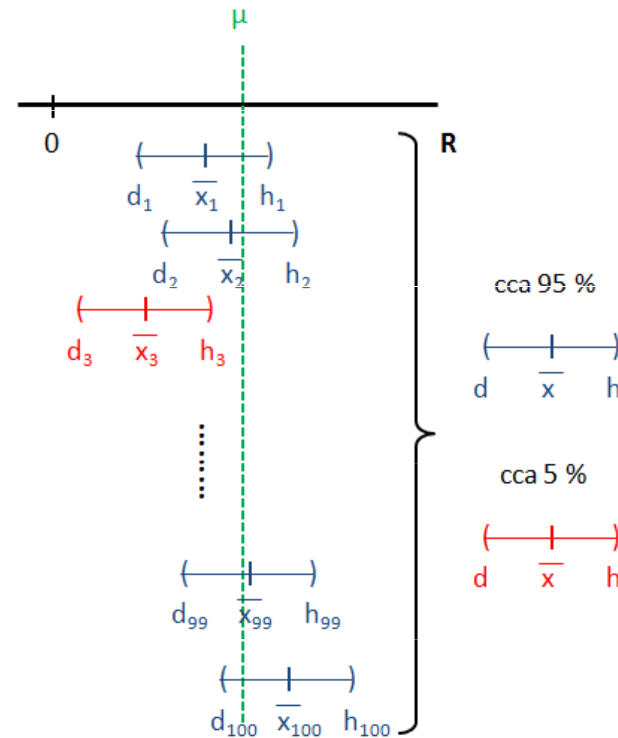

# Želvy interval spolehlivosti

- IS pro jedováběrový t-test

$$\bar{x} - \frac{s}{\sqrt{n}} t_{1-\alpha/2}(n-1) \leq \mu \leq \bar{x} + \frac{s}{\sqrt{n}} t_{1-\alpha/2}(n-1)$$

kvantil studentova rozložení

počet stupňů volnosti

[http://en.wikipedia.org/wiki/Student's\\_t-distribution](http://en.wikipedia.org/wiki/Student's_t-distribution)

$$n = 48$$

$$\bar{x} = 124,7 \text{ cm}$$

$$s = 20,5 \text{ cm}$$

$$\mu = 120 \text{ cm}$$

- $124,7 - \frac{20,5}{\sqrt{48}} \cdot 2,02 \leq \mu \leq 124,7 + \frac{20,5}{\sqrt{48}} \cdot 2,02$

$$118,7 \leq \mu \leq 130,7$$

- 120 je v IS – nezamítáme nulovou hypotézu o rovnosti délek

# Želvy – kritický obor

$$n = 48$$

$$\bar{x} = 124,7 \text{ cm}$$

$$s = 20,5 \text{ cm}$$

$$\mu = 120 \text{ cm}$$

$$t = \frac{\bar{x} - \mu}{s / \sqrt{n}} = 1,59$$

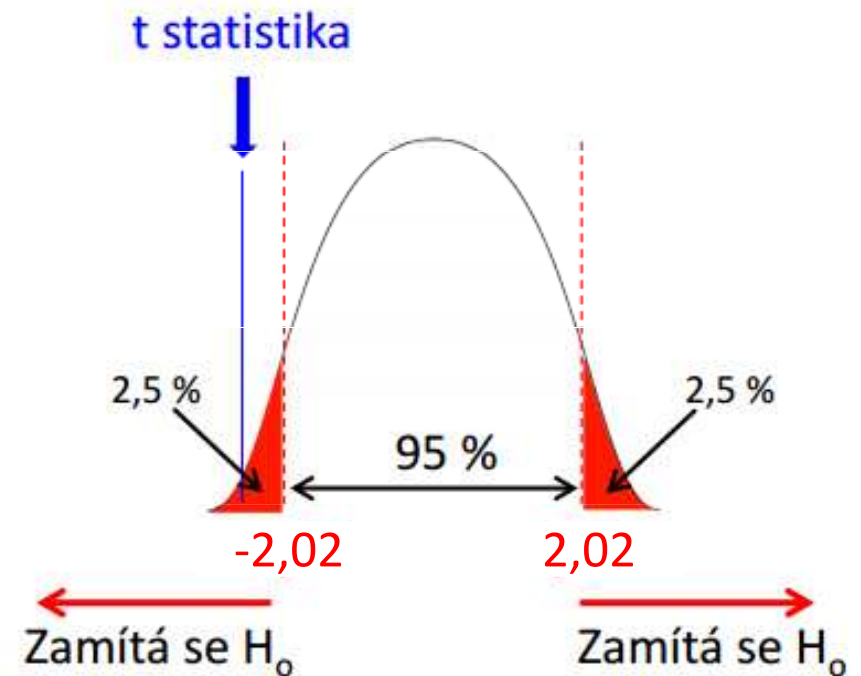

t-hodnota není v kritickém oboru hodnot – NEZAMÍTÁME NULOVOU HYPOTÉZU

# p-hodnota

- Neboli **dosažená hladina významnosti testu**.
- Značka:  $p$
- Je to pravděpodobnost, s jakou bychom mohli obdržet pozorovaná data nebo data stejně, či ještě více odporující nulové hypotéze, za předpokladu, že je nulová hypotéza pravdivá.
- Čím menší je  $p$ , tím neudržitelnější čili méně důvěryhodná je nulová hypotéza.
- Hodnocení, kdy je výsledek testu statisticky významný:
  - Máme zvolenu hladinu významnosti testu (např.  $\alpha=0,05$ ).
  - Dvě možné situace:
    1.  $p < \alpha$  – **zamítáme  $H_0$**  – statisticky významný výsledek testu
    2.  $p \geq \alpha$  – **nezamítáme  $H_0$**

# Želvy – p-hodnota

$$n = 48$$

$$\bar{x} = 124,7 \text{ cm}$$

$$s = 20,5 \text{ cm}$$

$$\mu = 120 \text{ cm}$$

$$t = \frac{\bar{x} - \mu}{s / \sqrt{n}} = 1,59$$

$$p = 2.(P(T \leq 1,58)) = 2.0,061 = 0,122$$

p-hodnota menší než 0,05 – NEZAMÍTÁME NULOVOU HYPOTÉZU

# Testy o rovnosti průměru - váhy



Systematická chyba měřicího přístroje se eliminuje nastavením přístroje a měřením etalonu, jehož správná hodnota je  $\mu = 10,00$ .

Nezávislémi měřeními za stejných podmínek byly získány hodnoty: 10,24 10,12 9,91 10,19 9,78 10,14 9,86 10,17 10,05, které považujeme za realizace náhodného výběru rozsahu 9 z rozložení  $N(\mu, \sigma^2)$ .

**Je možné při riziku 0,05 vysvětlit odchylky od hodnoty 10,00 působením náhodných vlivů?**

\*mereni\_etalonu.sta

# Testy o rovnosti průměru – automat



Při kontrole balicího automatu, který má plnit cukrem balíčky o hmotnosti 1000 g, byly při přesném převážení 5 balíčků zjištěny tyto odchylky (v gramech) od požadované hodnoty: 3, -2, 2, 0, 1.

**Na hladině významnosti 0,05 testujte hypotézu, že automat nemá systematickou odchylku od požadované hodnoty.**

# Dvouvýběrový t-test - párový

- Srovnáváme dvě skupiny dat, které ale na sobě nejsou nezávislé – mezi objekty existuje vazba (např. člověk před a po operaci, stejný kmen krys)
- Příklady: srovnání objem hipokampu na začátku léčby a 1 rok po zahájení léčby, srovnání kognitivního výkonu pacientů před a po léčbě
- Test je v podstatě prováděn na **diferencích skupin** (rozdílech původních hodnot), nikoliv na původních datech → **obě skupiny tedy musí mít shodný počet hodnot** (všechna měření v jedné skupině musí být spárována s měřením v druhé skupině!)
- Předpoklad: **normalita diferencí** (rozdílů původních hodnot)
- Testová statistika:  $T = \frac{\bar{d} - d_0}{s_d / \sqrt{n}}$ , kde  $\bar{d}$  je průměrný rozdíl,  $d_0$  je referenční hodnota (většinou 0),  $s_d$  je směrodatná odchylka rozdílů

