

Elektroforéza Sekvenování



GeneProof
Molecular diagnostics for your routine

Výsledek PCR



Elektroforéza

- V molekulární biologii se používá k separaci nukleových kyselin a bílkovin
- Principem je pohyb nabitých molekul v elektrickém poli
- Gelová, polyakrylamidová

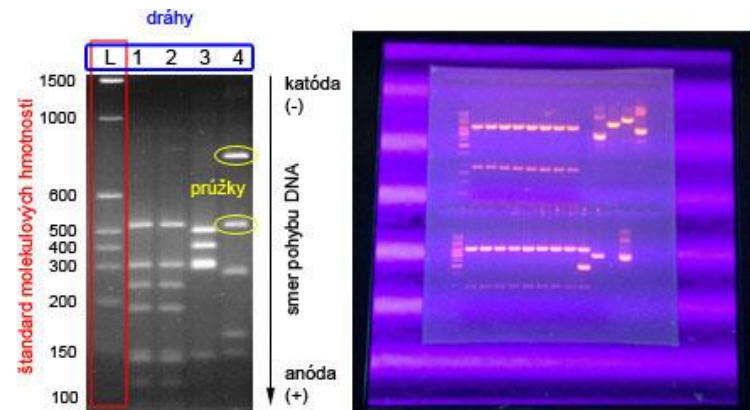

Obr. Schéma elektroforetickej separácie (vľavo) a gél pod UV svetlom (vpravo)

Elektroforéza

- **Arne Tiselius**
- Švédský chemik
- Nobelova cena v roce 1948 za objev elektroforézy a adsorpční analýzy



Princip elektroforézy

- Principem metody je **pohyb záporně nabitých molekul DNA v elektrickém poli směrem k anodě.**
- Hlavním nositelem náboje nukleových kyselin jsou záporně nabitě fosfátové skupiny.
- Separace molekul DNA podle jejich velikosti.

Nosiče

- **Agaróza**

- Agarosa je získávána z mořských řas
- Je to lineární polysacharid

- **Polyakrylamid**

- Polyakrylamidový gel vzniká polymerací akrylamidu s příměsí bisakrylamidu, který umožňuje zesíťování lineárních vláken a vytvoření prostorové struktury.

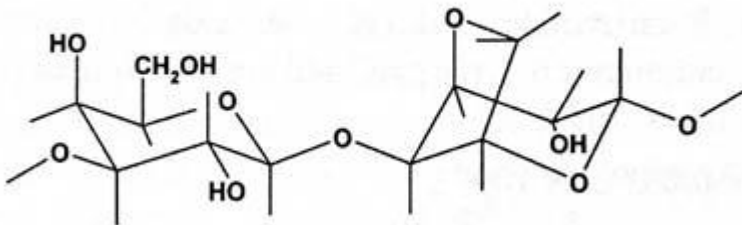

Nosiče

- **Agarózový gel**
- Snadná příprava
- Velké rozmezí velikostí molekul DNA, které je možné na agaróze dělit
- Vysoká cena
- Přírodní produkt, jednotlivé šarže i od stejného výrobce se mohou trochu lišit a poskytovat odlišné výsledky.
- DNA izolovaná z agarózového gelu **může být kontaminovaná** látkami (např. sacharidy, ionty kovů), které mohou inhibovat následně prováděné reakce (restrikční štěpení)
- **Polyakrylamidový gel**
- Pracnější příprava
- Třeba dávat větší pozor při manipulaci, protože akrylamid a N,N'-metylenbisakrylamid jsou vysoce **toxické** a kumulují se v organismu
- **Vysoká rozlišovací schopnost (0,2%)**, tj. dokáže rozlišit např. DNA o délce 500 bp od DNA 501 bp
- Dokážou pojmout mnohem větší množství DNA než agarózové gely bez ztráty rozlišení
- DNA izolovaná z polyakrylamidového gelu je **vysoce čistá** a může být použita i pro velmi náročné molekulárně-biologické techniky (např. mikroinjekce DNA do myších embryí).

Elektroforetické pufry

- Elektroforetická mobilita DNA je ovlivněna složením a iontovou silou elektroforetického pufry
- V nepřítomnosti iontů je elektrická vodivost velmi nízká a DNA putuje velmi pomalu, proužky jsou rozmazané.
- TAE, TPE, **TBE** (tris-borát, kyselina boritá a EDTA)

Horizontální gel

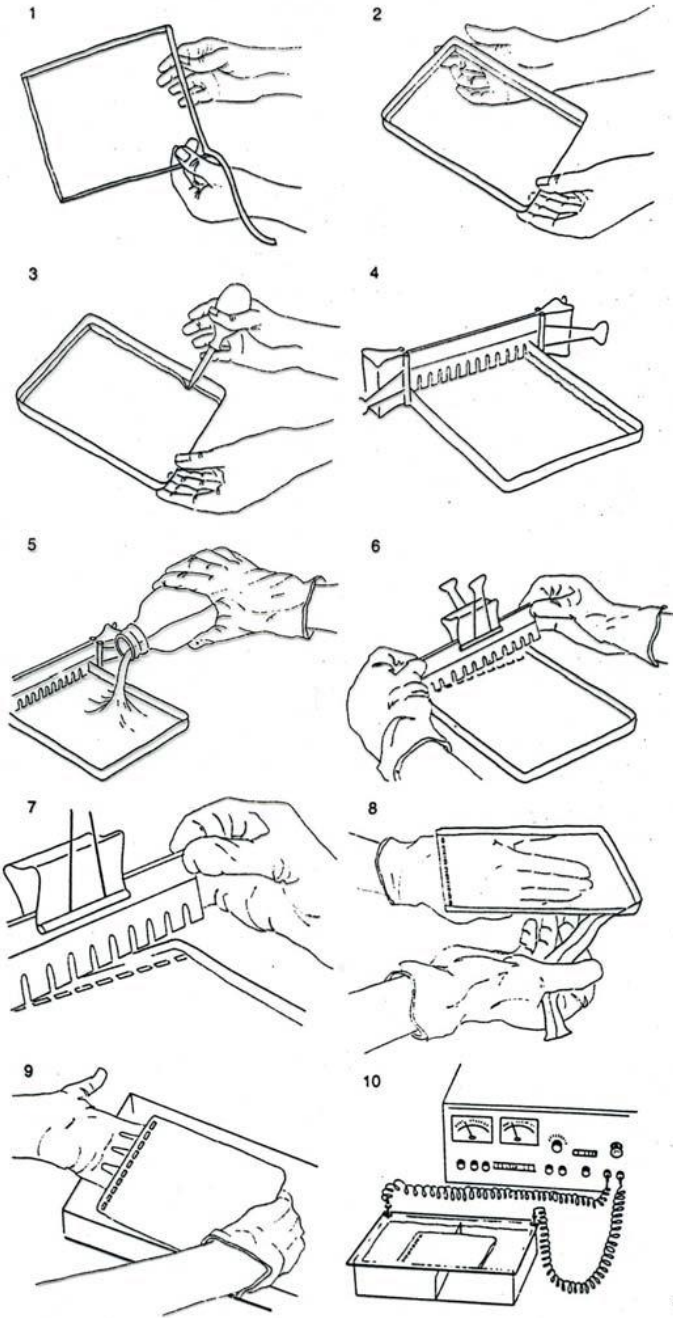

Vertikální gel

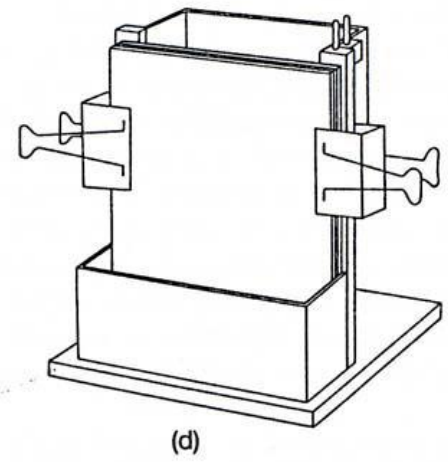
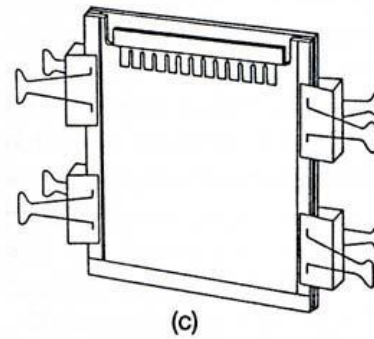
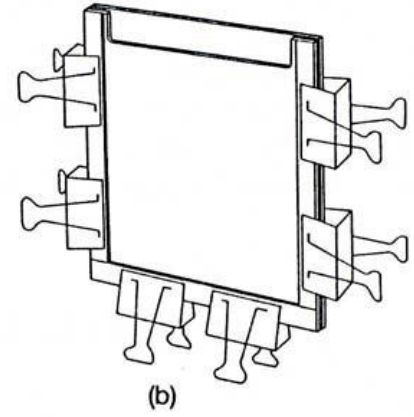
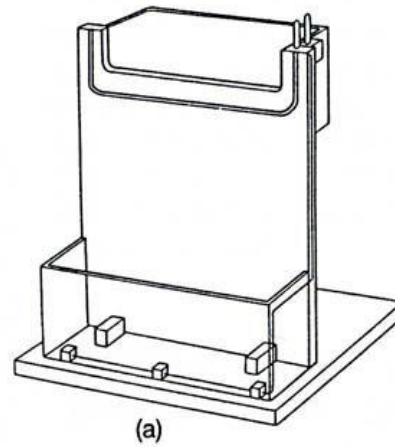
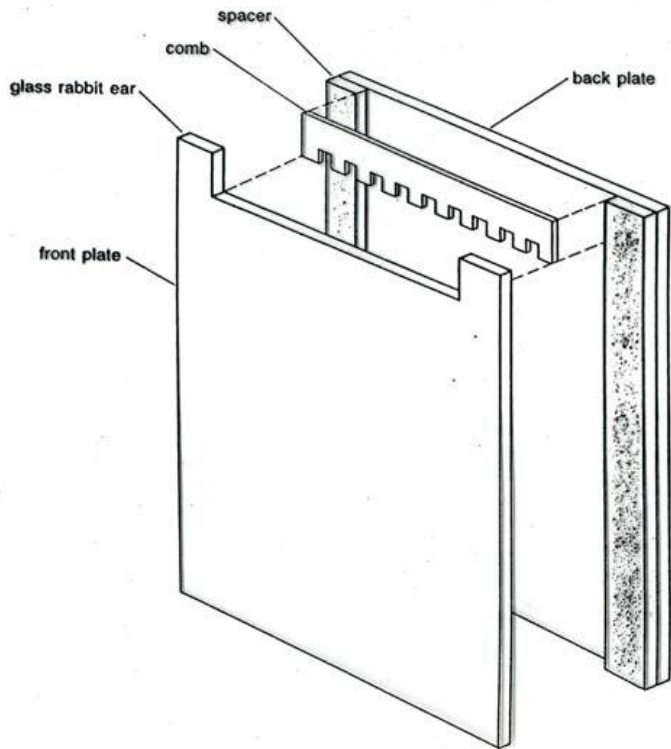

Barvení gelu

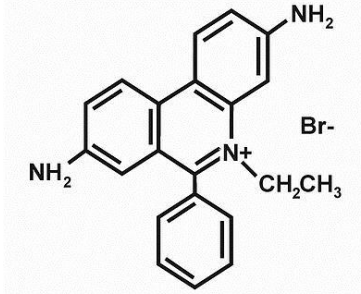

- Ethidiumbromid (2,7-diamino-10-ethyl-9-fenyl-fenanthridiniumbromid) - mutagen
- SYBR Green
- Barvení stříbrem – polyakrylamidové gely

Nanášecí pufr

- Nanášecí pufry plní **tři role**:
 - 1) Zvyšují hustotu nanášeného vzorku, který ochotněji klesá ke dnu startu.
 - 2) Svou barvou usnadňují nanášecí proces.
 - 3) Během elektroforézy indikují přibližnou polohu jednotlivých fragmentů DNA.

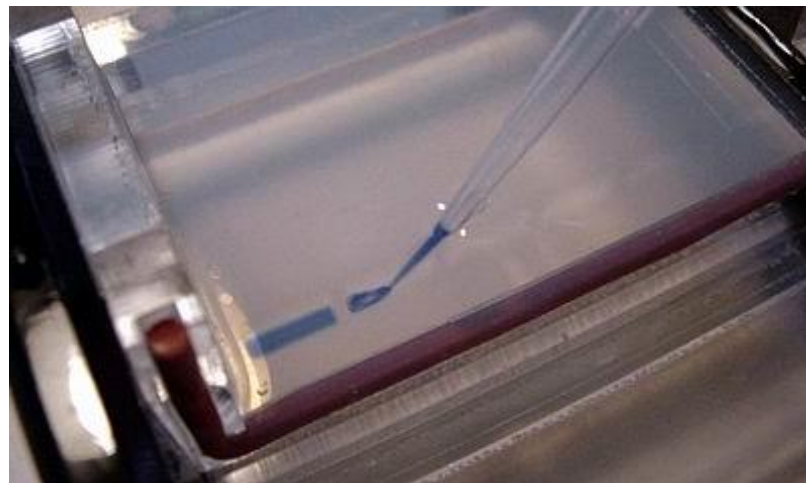

Hmotnostní standard

- Nanáší se do jedné jamky gelu pro odhad velikosti pozorovaných DNA fragmentů
- Má definované velikosti jednotlivých fragmentů

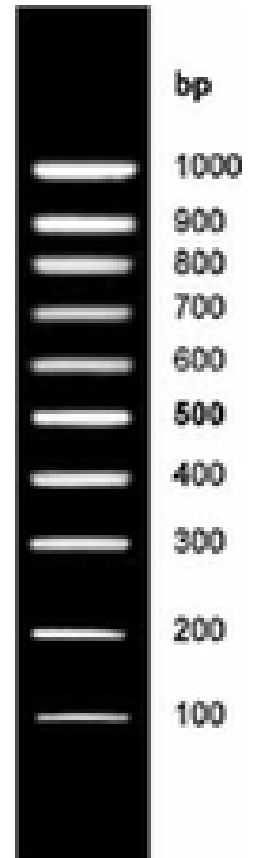

Příslušenství



- K dosažení maximálního rozlišení fragmentů DNA větších než 2 kb, napětí by nemělo přesáhnout hodnotu 5 V/cm.

Zviditelnění gelu

- UV transiluminátor

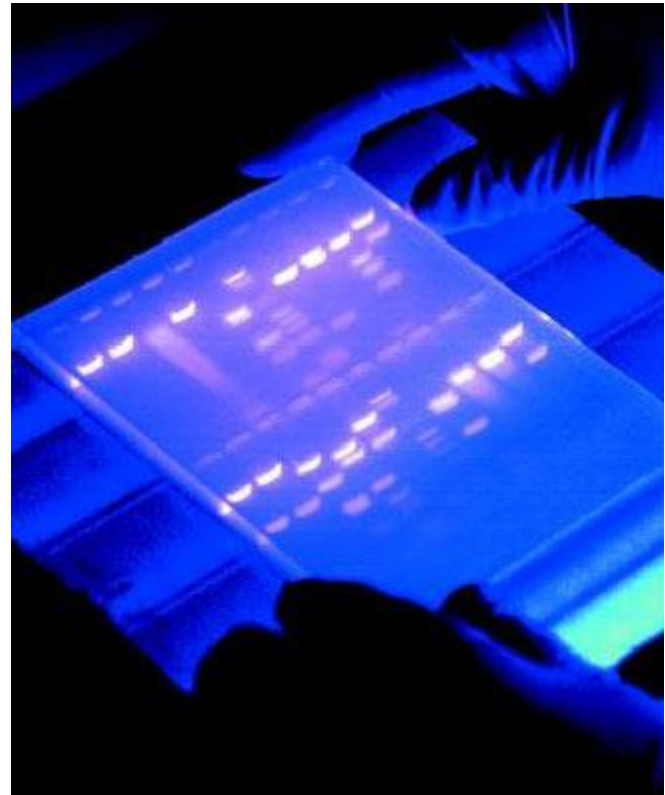

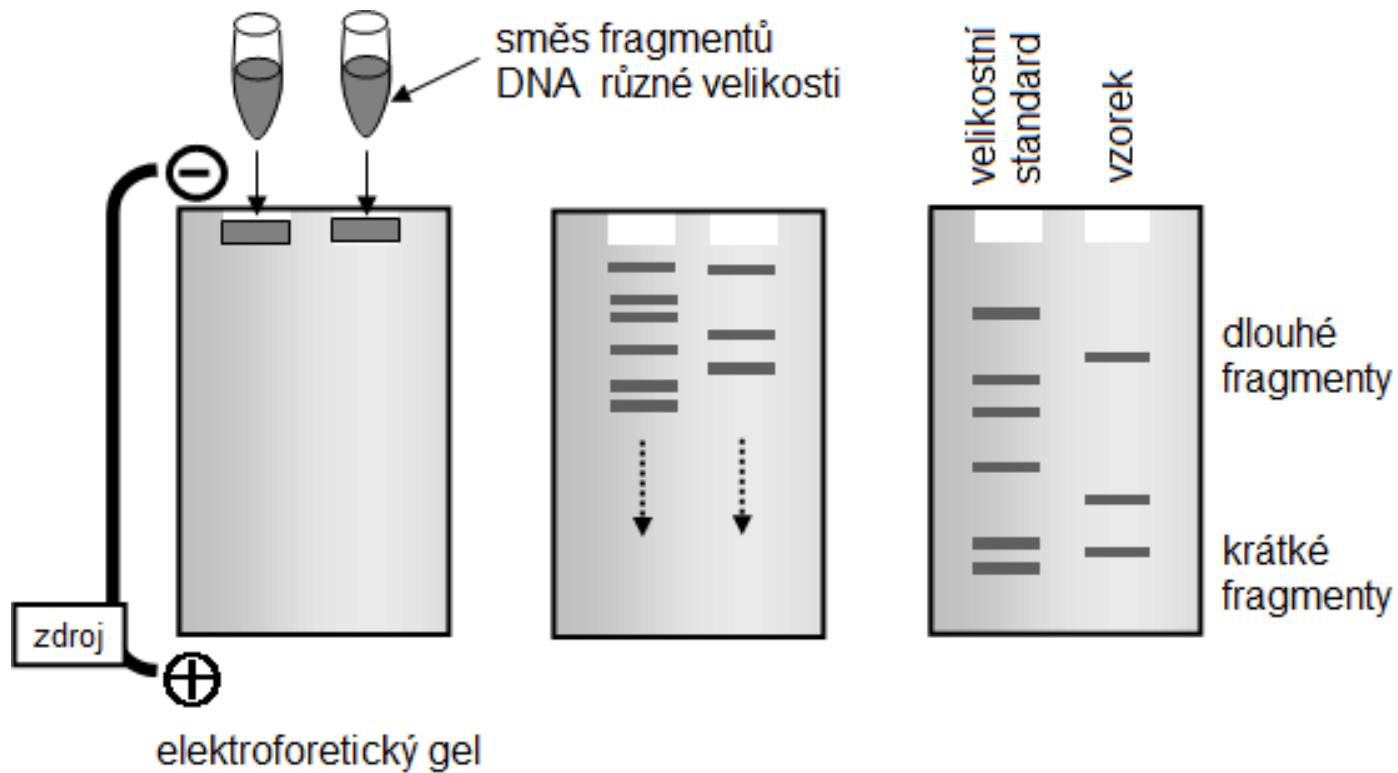

Sekvenování

CGATTAAAGATAGAAATACACGATGCGAGCAATCAAATTCATAACCTCACCATGAGTTTGATCCGAAGCGATTAAAGATAGAAATACACGATGCGAGCAATCAAATTCATAACCTCACCATGAGTTTGATCCGAAG

- Cílem je stanovení primární struktury neboli pořadí nukleotidů v molekulách DNA
- Znalost sekvence DNA je rutinně používána pro odvození aminokyselinové sekvence
- Původně 2 metody: Maxam-Gilbertovo sekvenování a Sangerovo sekvenování
- Dnes již více metod-next generation sequencing

Maxamovo-Gilbertovo sekvenování

- Podstatou je specifické rozštěpení molekuly DNA **chemickými činidly** v místech, kde je lokalizovaná báze určitého typu
- Výchozí materiál-jednořetězcová DNA, označená na jednom konci **radioaktivní značkou**
- Podmínky reakce-poškození pouze jedné báze v řetězci (dimethylsulfát, hydroxid sodný)
- Výsledkem modifikace je vytvoření **křehkého místa** v řetězci DNA, které je citlivé na štěpení
- Potom je DNA vystavena **piperidinu**, což vede k rozštěpení řetězce v zesláblých místech
- Odečtení sekvence v **denaturujícím polyakrylamidovém gelu**
- **Není rutinně používáno**-data nejednoznačná, vysoká úroveň radioaktivity

Maxamovo-Gilbertovo sekvenování

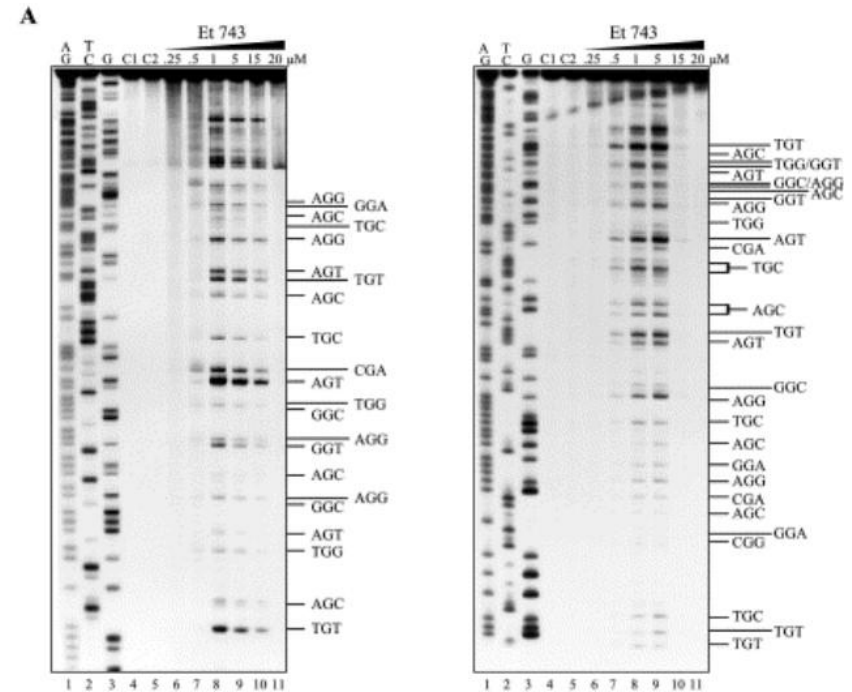
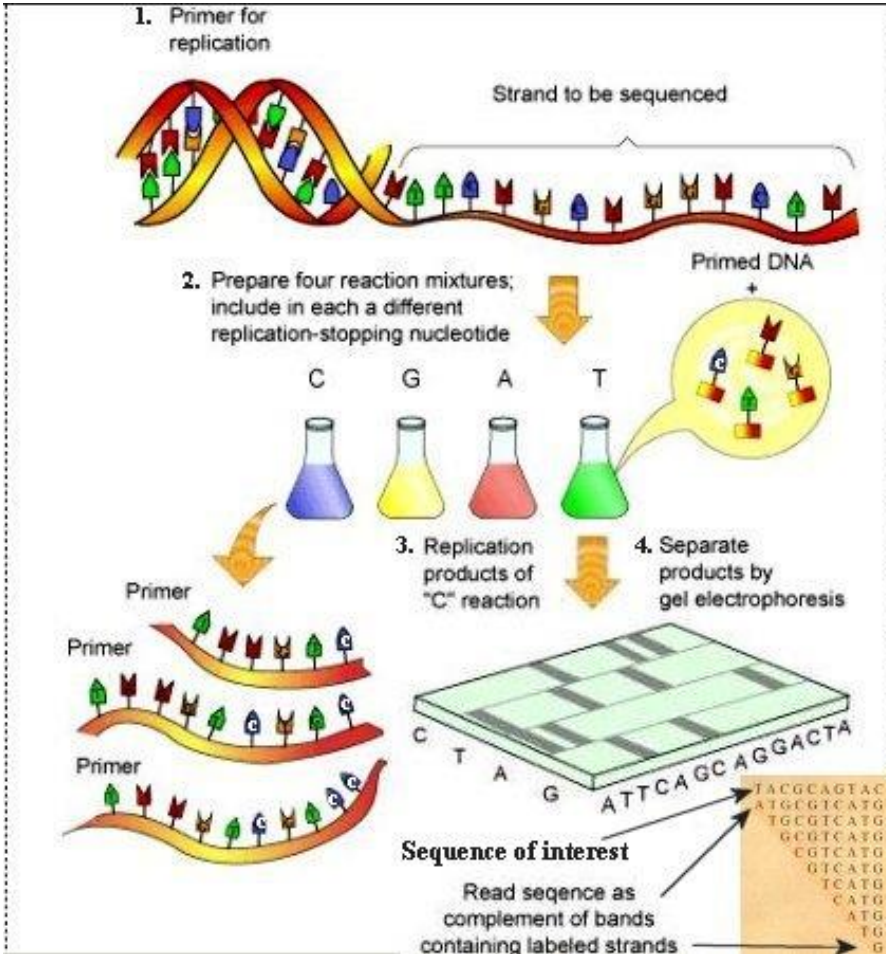

Sangerovo sekvenování

- Enzymová metoda
- Využívá biologického procesu replikace DNA s radioaktivně značenými 2',3'dideoxyribonukleosidtrifosfáty – inhibitor (terminátor) syntézy DNA
- Elektrozoréza v polyakrylamidovém gelu

- DNA polymeráza při náhodném začlenění dideoxy analogu nemůže dále syntetizovat => vznik fragmentu
- separace těchto fragmentů na polyakrylamidovém gelu s následnou autoradiografickou detekcí

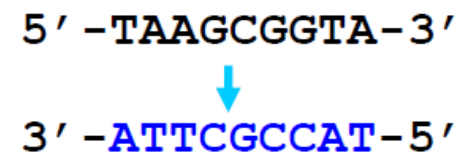
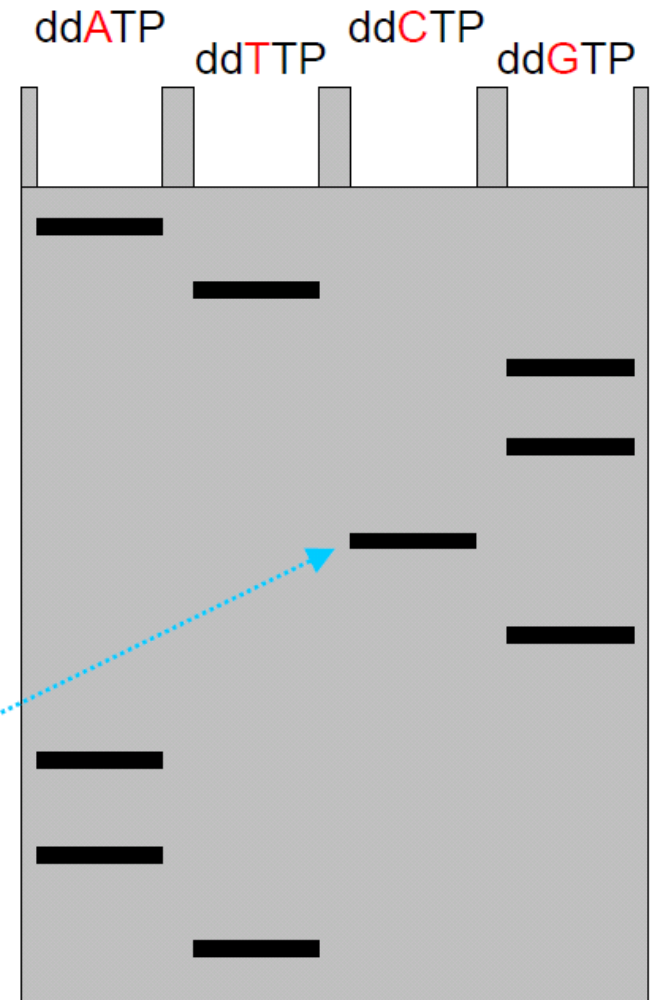
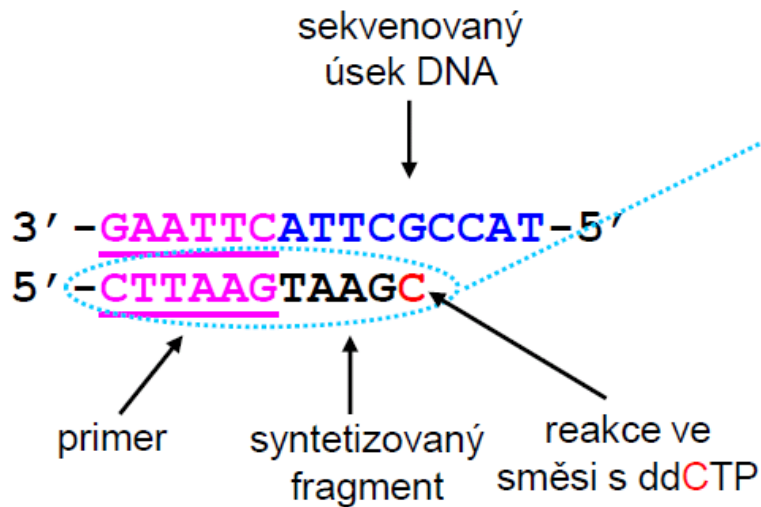

Sangerova metoda

- místo radioaktivního značení (^{32}P) použita fluorescenční detekce
- dnes nejpoužívanější metoda
- reakční směs:
 - fluorescenčně značený primer (4 směsi => 4 značky)
 - DNA-polymeráza
 - 2'-deoxyribonukleosidtrifosfáty
 - jednotlivé směsi obsahují navíc příslušné 2',3'-dideoxyribonukleosidtrifosfáty (menší množství, asi 1%)

Sangerova metoda

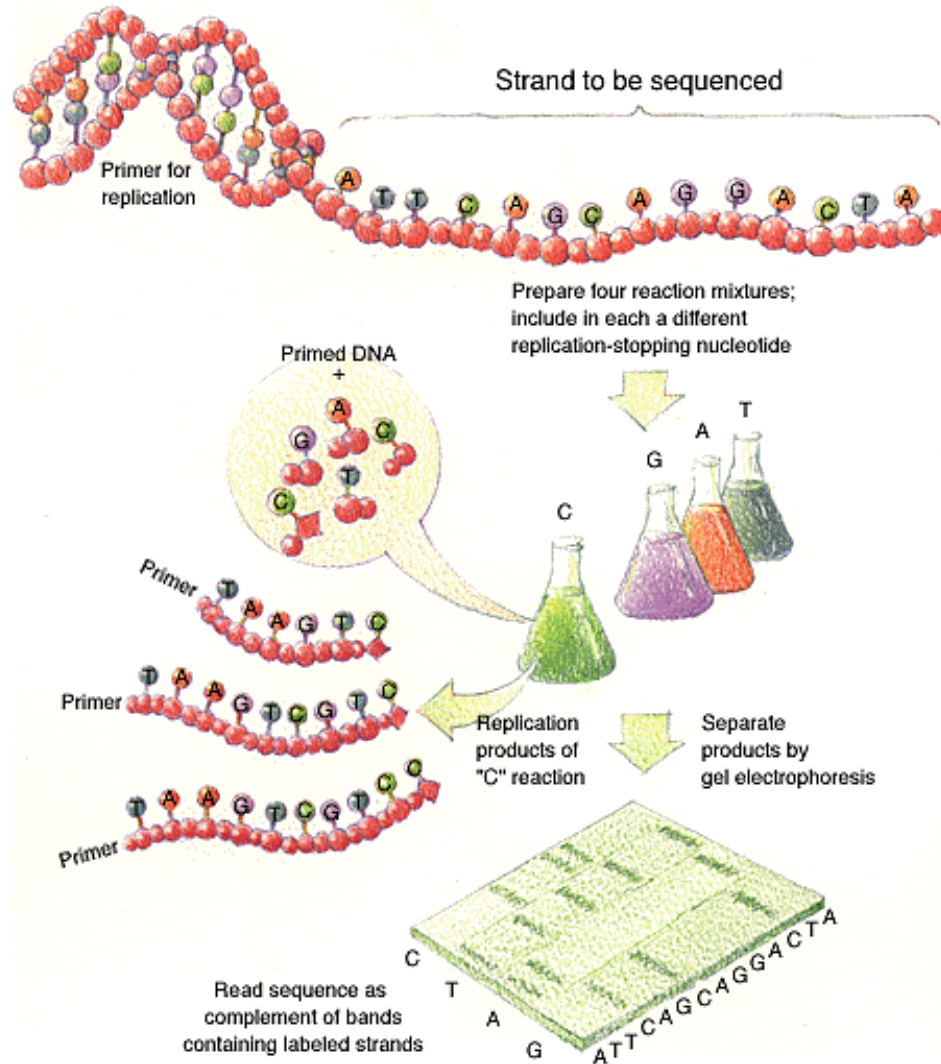

Automatická Sangerova metoda

- Využívá fluorescenčně značené terminátory

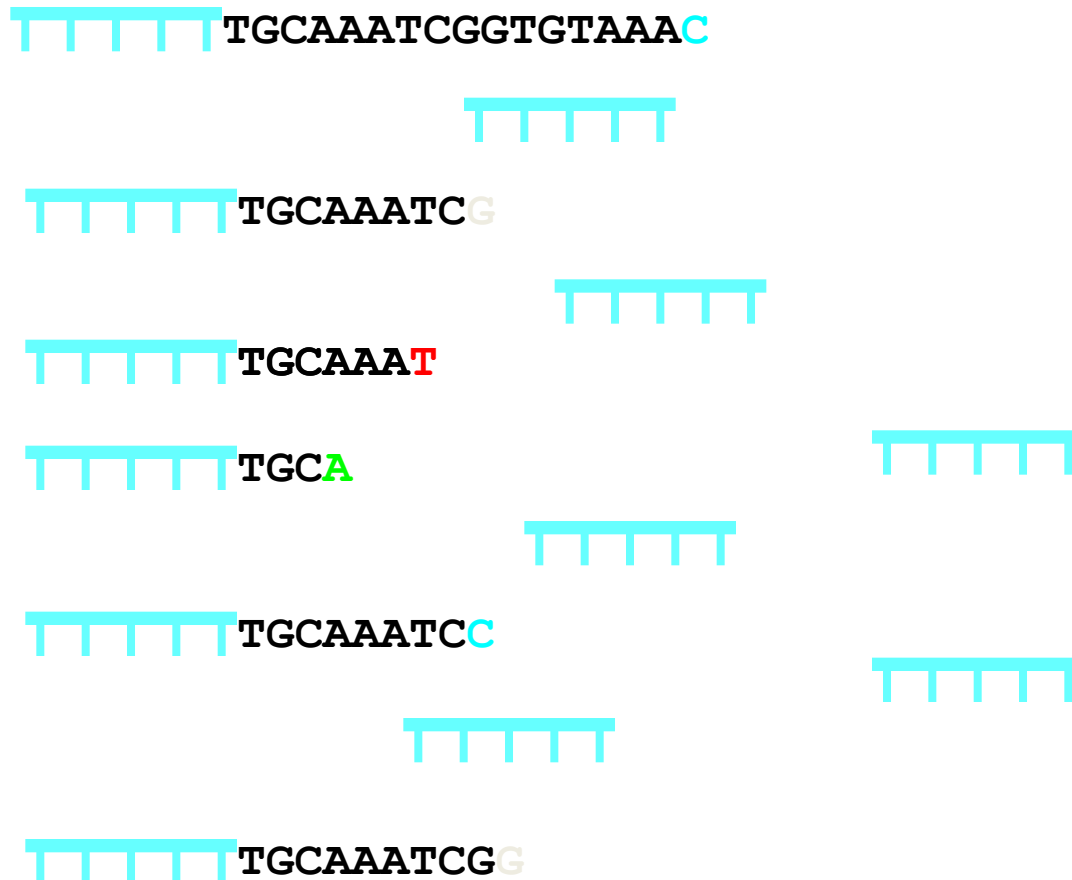

Automatická Sangerova metoda

- Separace jednotlivých fragmentů pomocí kapilární elektroforézy

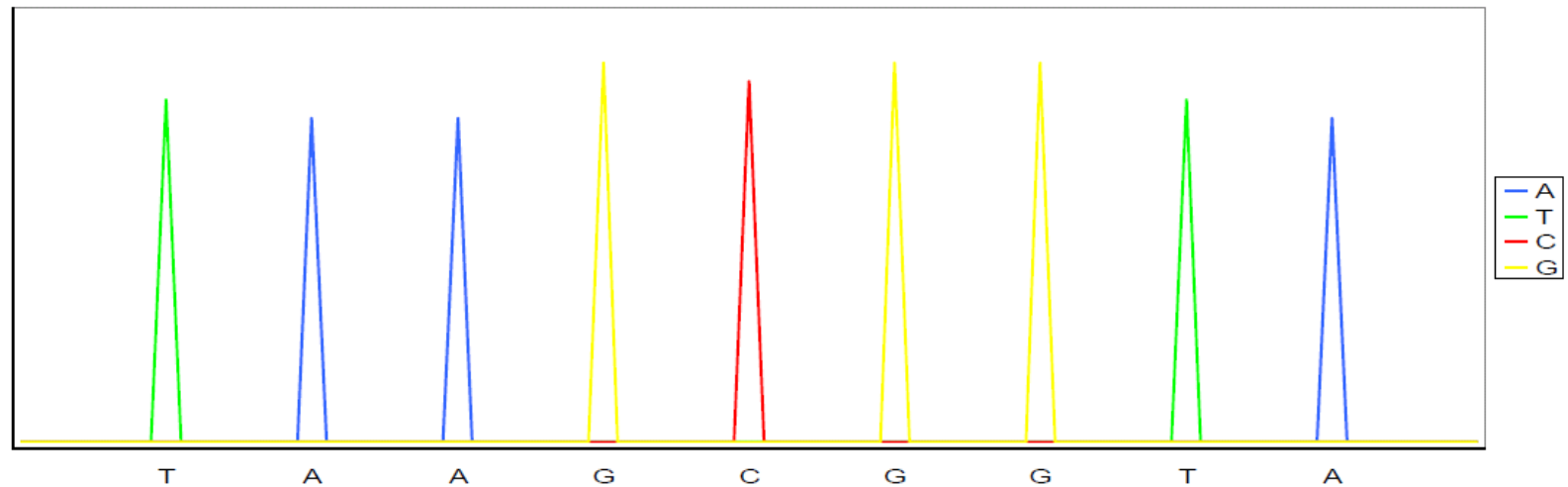

Automatická Sangerova metoda

- Sekvenace jednotlivých DNA fragmentů.
Možnost paralelní sekvenace
- max. 96 sekvencí v jednom běhu (96 kapilárové sekvenátory)
- Délka získané sekvence cca 650 bp.
- Max. sekvenační výtěžek jednoho běhu cca 60 kb

Sekvenování nové generace

Sekvenování nové generace

- Fragmentace DNA.
- PCR se provádí paralelně pro všechny fragmenty DNA nebo není třeba.
- Paralelní sekvenování několika miliónů sekvencí.
- Délka získaných sekvencí cca 50 – 600 bp.
- Sekvenační výtěžek jednoho běhu několik až několik tisíc Gb
(o 4 až 6 řádů vyšší než u kapilárního sekvenování).
- Cena sekvenace za bázi o řád až dva nižší než u kapilárního sekvenování.

Pyrosekvenování

- Monitorování aktivity DNA polymerázy pomocí bioluminiscence
- syntéza nových sekvencí DNA s různou detekcí nukleotidů bez elektroforézy
- přítomno spousta enzymů
 - DNA polymeráza
 - ATP sulfuryláza
 - luciferáza
 - apyráza
- substráty
 - adenosinfosulfát
 - luciferin
- přidávají se nukleotidy postupně dATP, dGTP, dCTP, dTTP za sebou
- detekce uvolnění světla (i jeho intenzita) po uvolnění pyrofosfátu při začlenění konkrétního nukleotidu
- na konci spotřeba ATP luciferázou k oxidaci luciferinu a degradace přidaného nukleotidu

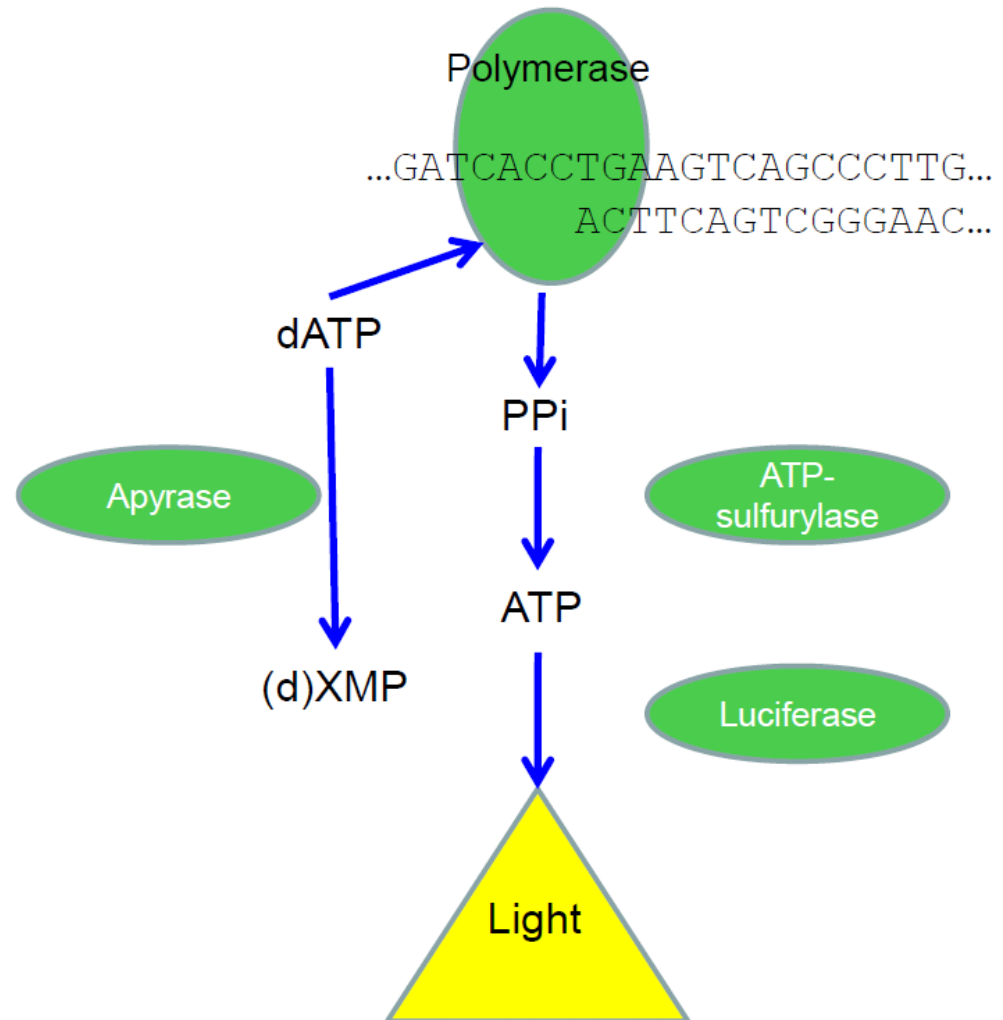

454 sekvenování



FLX System

- 1 million of reads/run
- 400-650 bp/read



GS Junior

- 0.1 millions of reads/run
- 400 bp/read

SOLEXA (Illumina) 2007

- můstková „bridge“ PCR
- sekvenování pomocí DNA syntézy

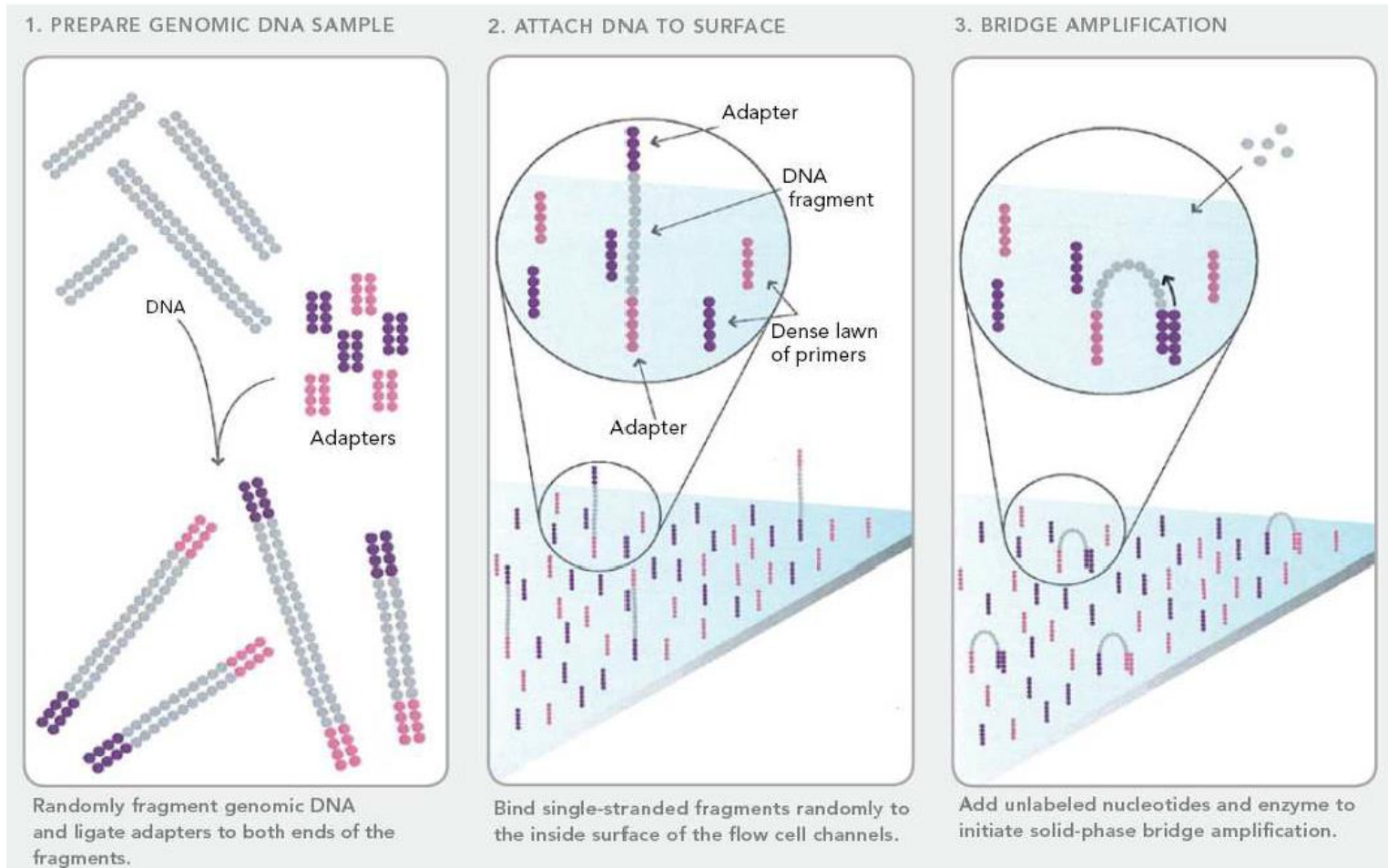

4. FRAGMENTS BECOME DOUBLE STRANDED

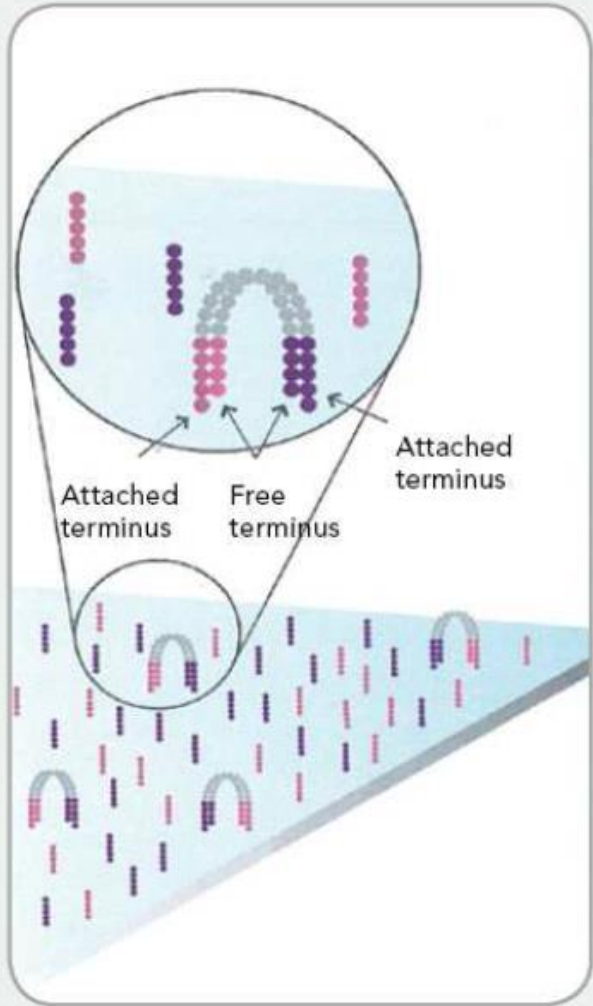

The enzyme incorporates nucleotides to build double-stranded bridges on the solid-phase substrate.

5. DENATURE THE DOUBLE-STRANDED MOLECULES

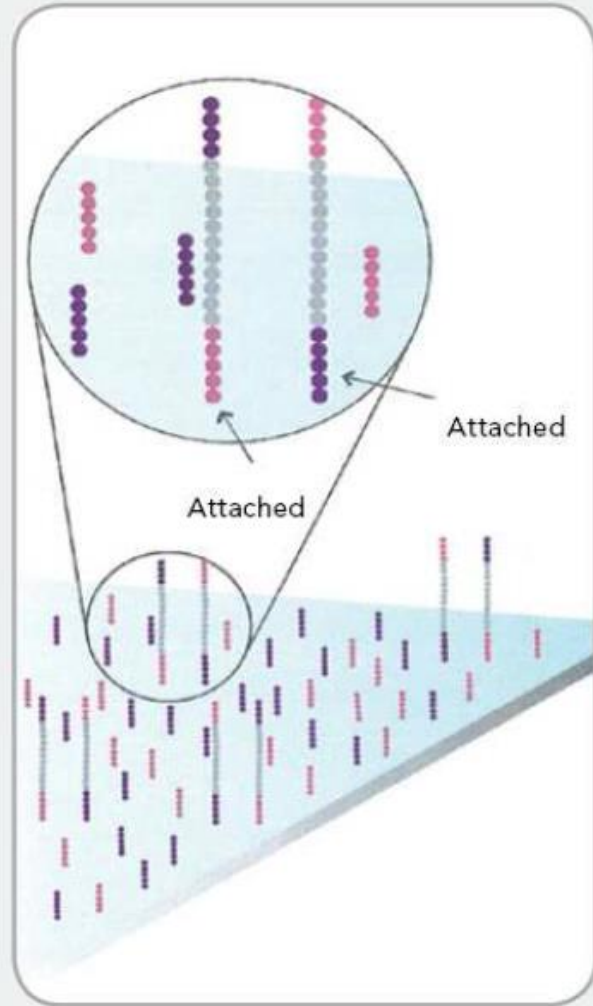

Denaturation leaves single-stranded templates anchored to the substrate.

6. COMPLETE AMPLIFICATION

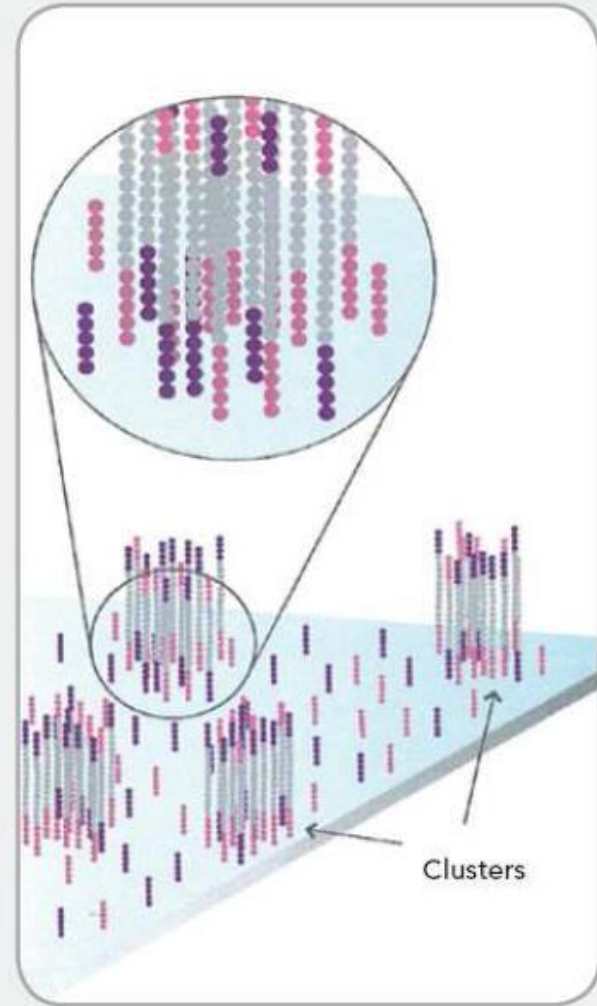

Several million dense clusters of double-stranded DNA are generated in each channel of the flow cell.

7. DETERMINE FIRST BASE

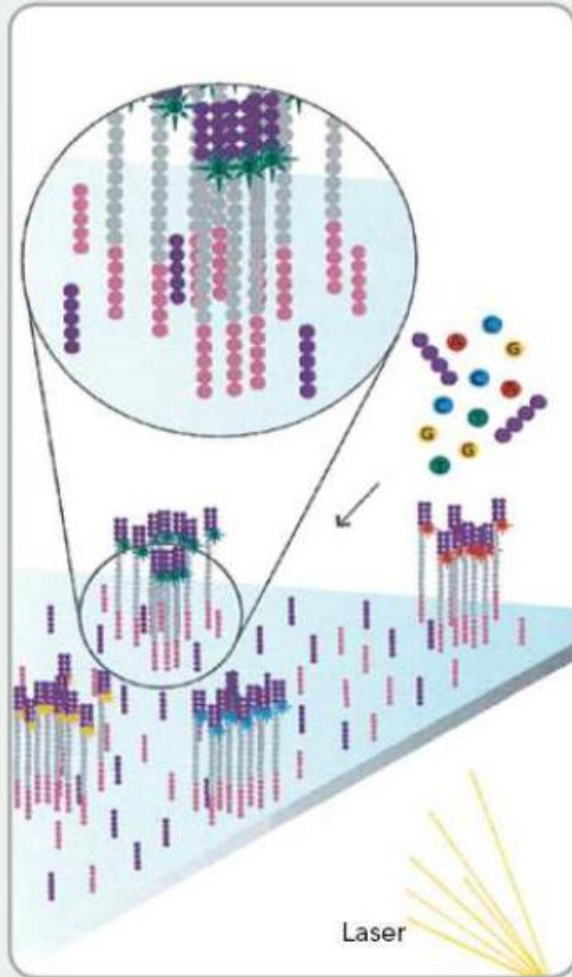

First chemistry cycle: to initiate the first sequencing cycle, add all four labeled reversible terminators, primers and DNA polymerase enzyme to the flow cell.

8. IMAGE FIRST BASE

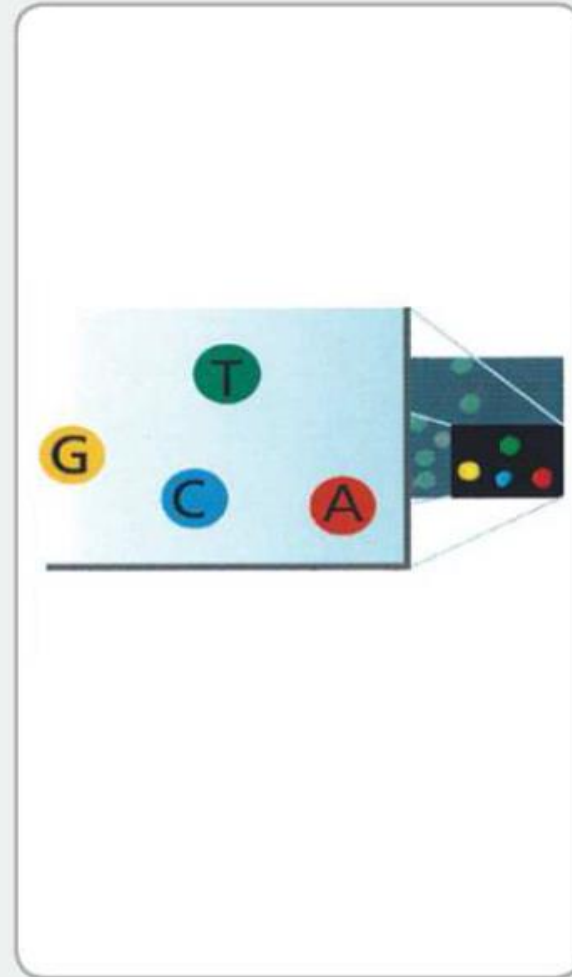

After laser excitation, capture the image of emitted fluorescence from each cluster on the flow cell. Record the identity of the first base for each cluster.

9. DETERMINE SECOND BASE

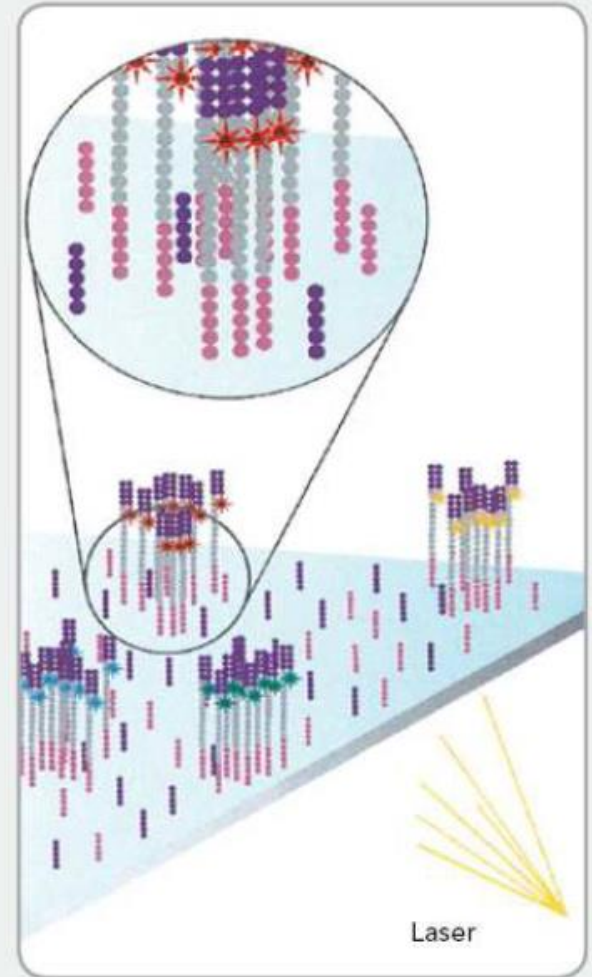

Second chemistry cycle: to initiate the next sequencing cycle, add all four labeled reversible terminators and enzyme to the flow cell.

10. IMAGE SECOND CHEMISTRY CYCLE

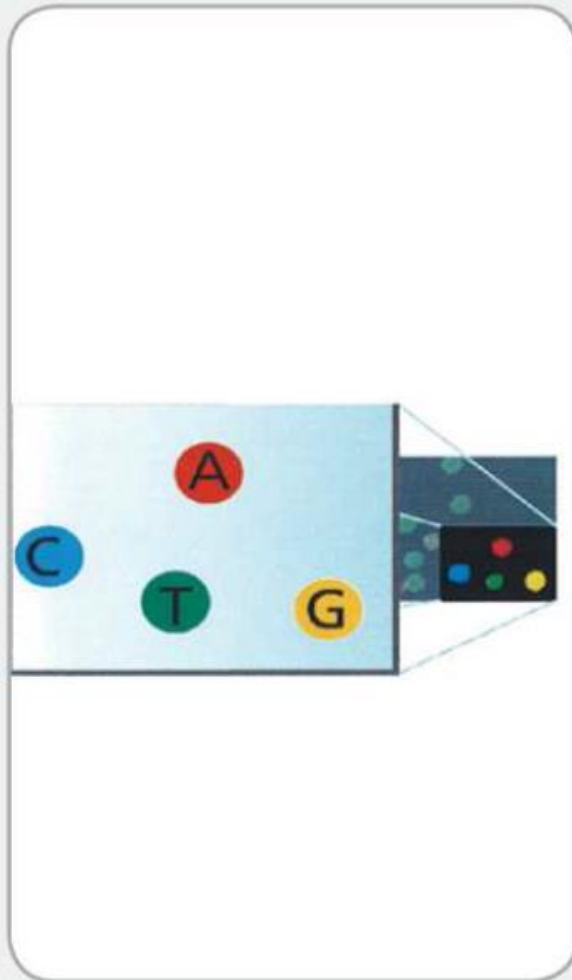

After laser excitation, collect the image data as before. Record the identity of the second base for each cluster.

11. SEQUENCE READS OVER MULTIPLE CHEMISTRY CYCLES

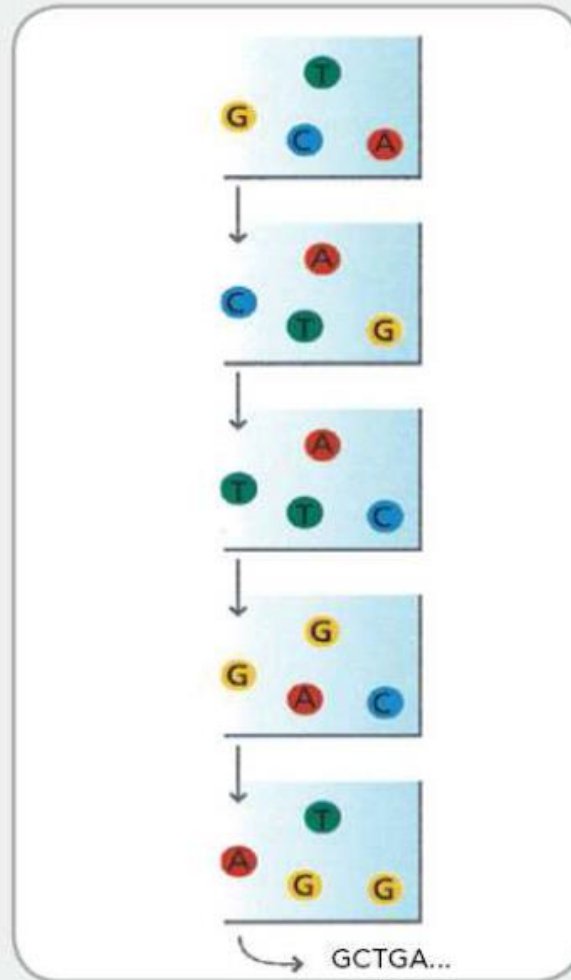

Repeat cycles of sequencing to determine the sequence of bases in a given fragment a single base at time.

12. ALIGN DATA

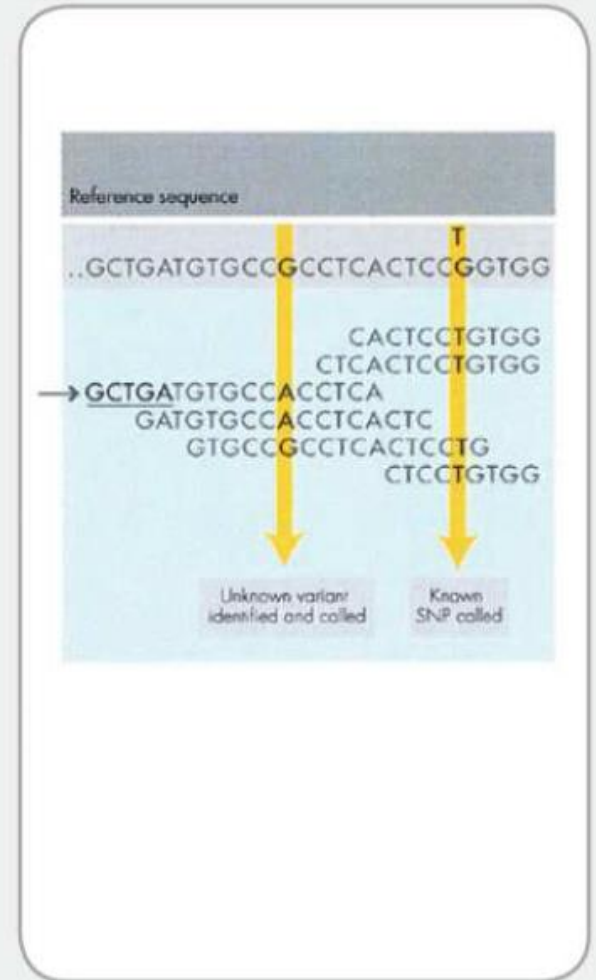

Align data, compare to a reference, and identify sequence differences.

SOLEXA

Illumina sequencers

Illumina MiSeq

4 millions reads/run
150 bp/read



Illumina GAIIx

300 millions reads/run
150 bp/read

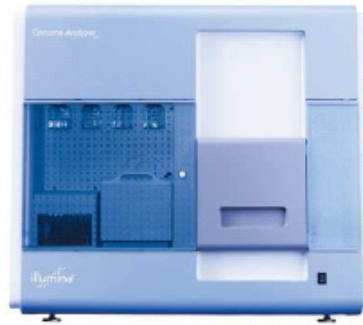

Illumina HighSeq

1500 – 3000 millions reads/run
100 bp/read



Next generation sequencing

SOLiD sequencers

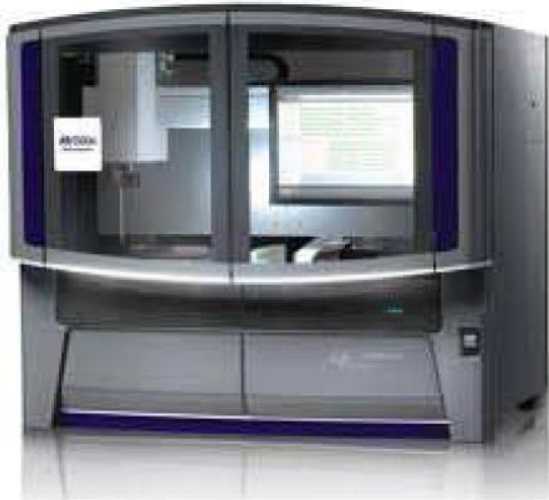

Ion Torrent



Microarrays

- Skleněná nebo silikonová destička s miliony jednořetězcových DNA oligonukleotidů
- PCR + Hybridizační reakce na čipu
- Affymetrix, Agilent Technologies, Eppendorf či Illumina

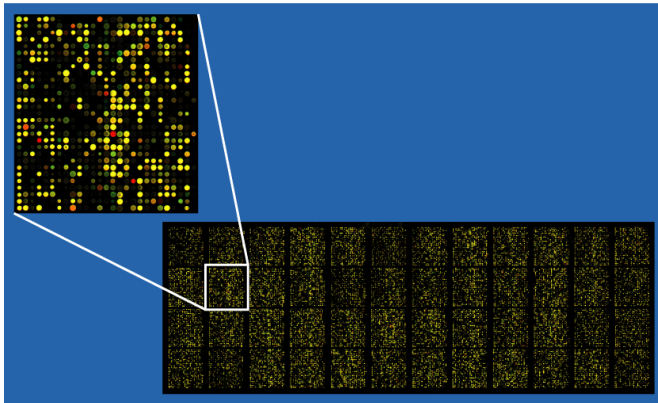

Princip Microarrays

- <https://www.youtube.com/watch?v=9U-9mlOzoZ8>

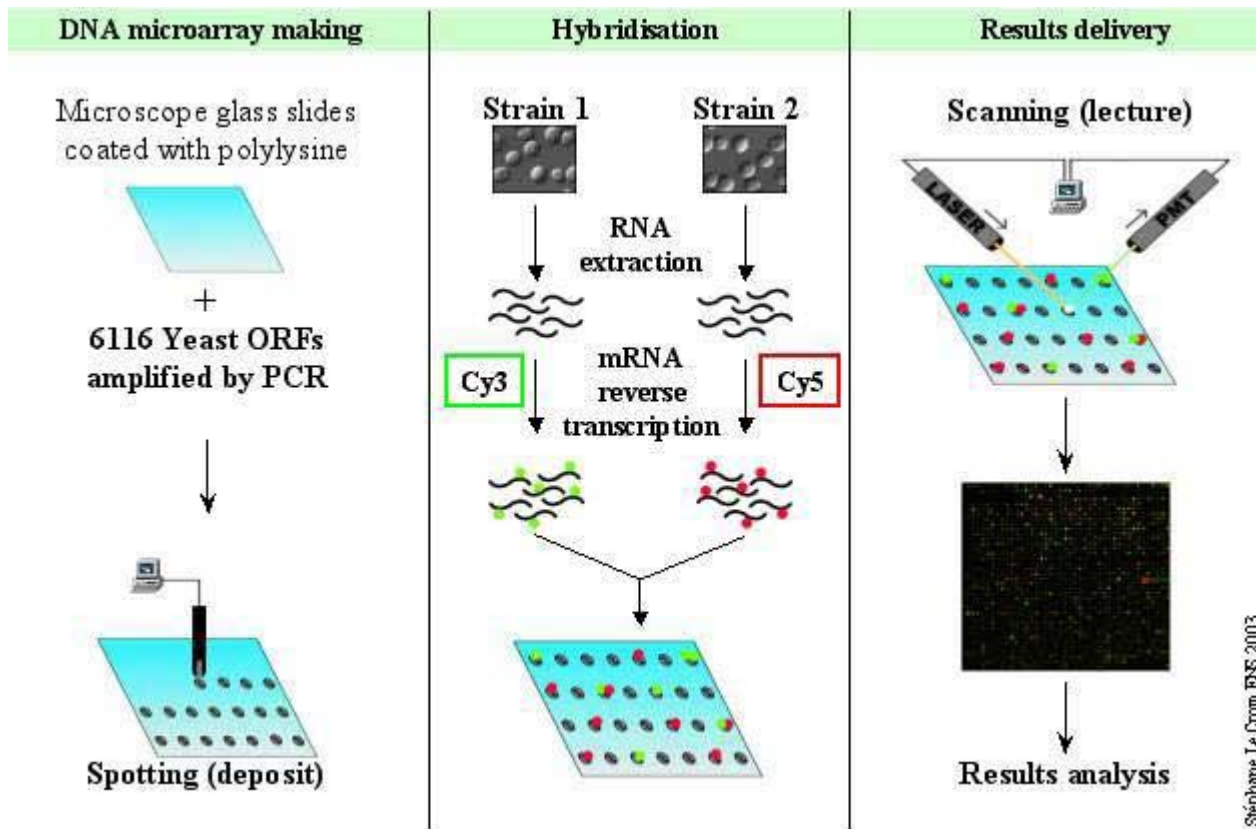

Využití čipů v mikrobiologii

- 12 virových agens způsobující onemocnění horních cest dýchacích
- Čipy na chřipku
- HPV čip
- Genotypizace HCV
- TruArray MRSA (Akonni)

Děkuji za pozornost

