



MASARYKOVA UNIVERZITA

# Geografie sídel

## *Úvod do problematiky*

# Vývoj geografie sídel – hlavní směry

3 hlavní směry (proudy):

- A) geografie osídlení (settlement geography) – sídelní systémy, sídla - brány jako vnitřně stejnorodá, vztahy mezi sídly.
- B) geografie města (urban geography) – vnitřní struktura měst, morfologické, genetické a sociodemografické znaky, vývoj, problémy měst.
- C) geografie venkova (rural geography) – venkovské osídlení a jeho problémy.
- Relativně autonomní disciplíny GS.



# Německá škola

- W. Christaller (1933): „Teorie centrálních míst“ – výzkum centrality a hierarchie sídel podle různých funkcí.
- Od 60. let – přejímání témat anglosaské školy, funkční vztahy sídel, vymezení složitých sídelních útvarů.
- Pravidlo velikostního pořadí (Auerbach, Zipf).
- Silná aplikační funkce, zvl. v územním plánování (Schwarz, Bousedt, Boesch, Bobek, Lichtenberger).

# Francouzská škola

- ☞ „Géographie humaine“ – Vidal de la Blache.
- ☞ Funkční analýza předchází popisu, analýza ve vztahu k celé oblasti.
- ☞ Monografie měst.
- ☞ Výzkum koncentrace a rozptýlenosti venkovských sídel.

# Americká škola

- ❖ Nejprve do 1. sv. války problémy kolonizace kontinentu.
- ❖ Od 20. let – vnitřní struktura měst jako odraz imigračních vln.
- ❖ Sociologové a urbanisté → Chicagská škola.
- ❖ Pojmy ze sociálního darwinismu D. Spencera (sukcese, invaze, filtrace), dynamika, příčiny – ne jen popis.
- ❖ Využívání statistických vícerozměrných metod (korelace, faktorová a shluková analýza...).
- ❖ Teorie: ekonomické báze města, prvního města, funkční prostorová struktura (Hoyt, Harris, Ullmann, Jefferson, Berry).
- ❖ Dominance směru zejména od 60. let v celosvětovém měřítku.

# Shrnutí nejdůležitějších trendů

- Rozdělení na proudy (g. sídel, města a venkova).
- Do 2. sv. v. dominance morfologicko-genetického popisu sídel, po válce funkční klasifikace.
- Pokrok ve výzkumných metodách: souvisí s kvantitativní revolucí od 50. let, modelování (gravitační modely, pravidlo vel. pořadí, teorie centrálních míst).
- Zvyšuje se aplikační funkce a interdisciplinarita (spolupráce s územním plánováním, urbanismem, sociologií, ale i marketingem).

# Vývoj v ČR

- Do 2. sv. války-venkovské osídlení a jeho problémy, po ní spíše města a sídelní systémy.
- Morfologicko-genetický směr: typologie venkovských sídel (Ríkovský, Láznicka, Kolářek).
- Statistický směr: populační vývoj měst, statistika rozložení povolání, národností (Boháč, Moschelesová) – do konce 30. let.
- Od 60. let doposud: sociálně-geografický směr: poloha sídel, sféry působnosti města, systém osídlení, vnitřní sociální struktura měst.
- Nové statistické a jiné metody (stat. modelování, historická, srovnávací, kartografická met., terénní výzkum, dotazníky).
- Od 90. let: morfologická, genetická a sociodemografická struktura měst (Korčák, Hampl, Kühnl, Musil, Illner, Sýkora – „Albertovská škola“).

## *Sídlo*

- Sídlo = seskupení sídelních jednotek (domů) včetně hospodářských objektů a dopravních zařízení na určitém vymezeném území; základní jednotka osídlení.
- Prostorově oddělené jednotky navzájem propojené celou řadou významných vazeb ekonomického, legislativního, administrativně správního, sociologického ekologického aj. původu a charakteru.

## *Samota*

- Venkovská samota, na Moravě „laz“.
- Osamocené venkovské lidské obydlí tvořené jediným domem, výjimečně až dvěma nebo třemi obydlenými domky.
- Venkovská sídla jako zámečky, hospodářské dvory a usedlosti, hájovny, myslivny, mlýny, hamry.



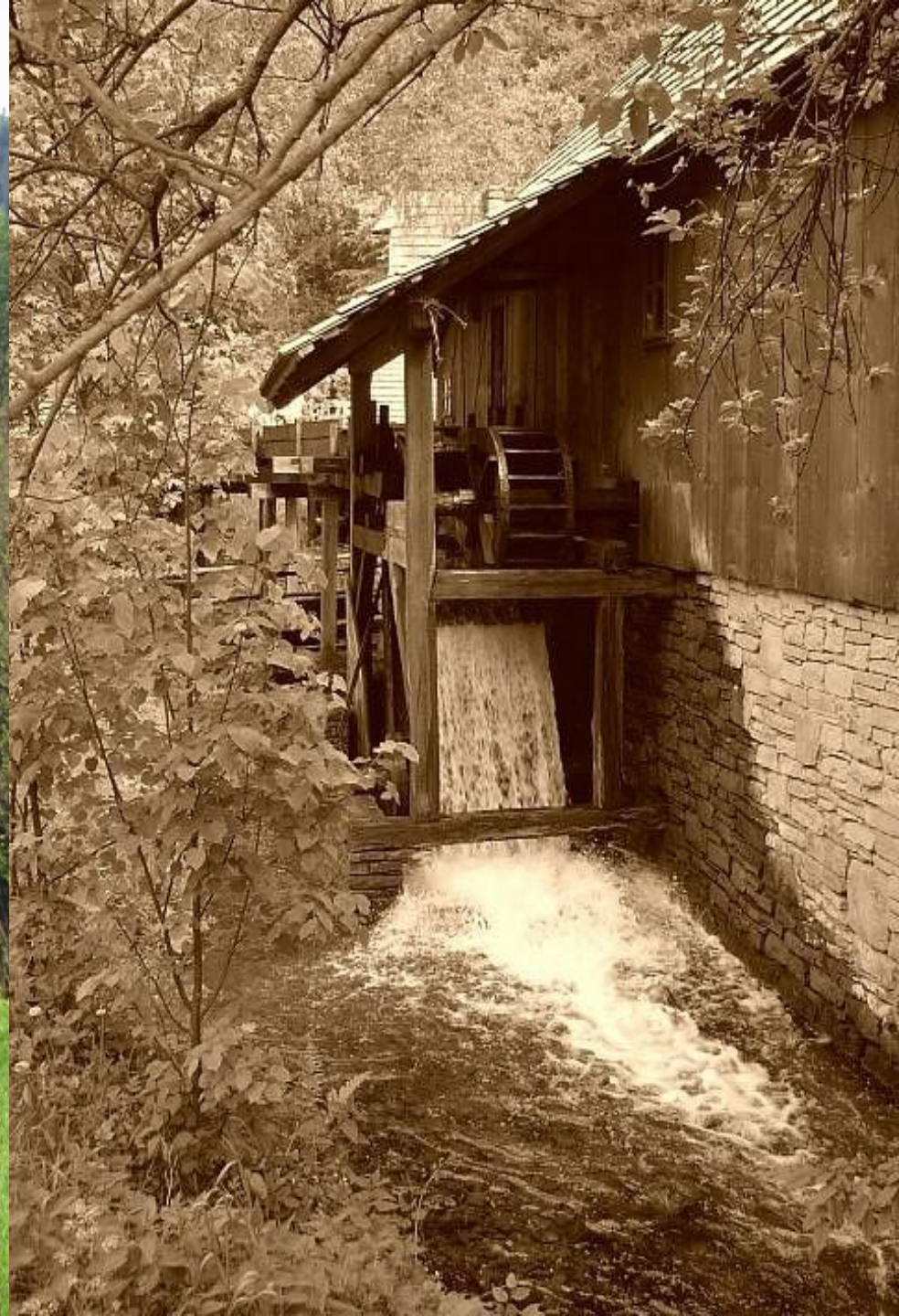



## *Osada „kolonie“*

- Prostorově oddělená nebo integrovaná součást obce, která není obvykle samosprávným útvarem.
- Osady vznikaly v souvislosti s řešením sociálních potřeb (např. bývalé nouzové kolonie), hospodářskou činností (hornictví, těžba dřeva) nebo s využitím volného času (chatová osada, zahrádková kolonie).
- V USA označení „*hamlet*“ – nemusí to být jen samota, ale může to být i městečko s několika tisíci obyvateli (hamlet Ronkonkoma má 20 tisíc obyvatel, Mount Sinai – 8 400 obyvatel apod.).

MASARYKOVA



## *Základní sídelní jednotka*

- Základní sídelní jednotkou se rozumí jednotka představující části území obce s jednoznačnými územně technickými a urbanistickými podmínkami nebo spádová území seskupení objektů obytného nebo rekreačního charakteru.
- Je skladebnou součástí sídelní struktury a je určena pro prostorovou identifikaci a sledování sociálně ekonomických a územně technických jevů, přímo vázaných na osídlení, zejména výsledků Sčítání lidu, domů a bytů.

## *Základní katastrální jednotka*

- ***Katastrální území*** je v ČR podle § 27 písm. h) katastrálního zákona č. 344/1992 Sb. „technická jednotka, kterou tvoří místopisně uzavřený a v katastru nemovitostí společně evidovaný soubor nemovitostí“.
- Na podzim roku 2007 je v České republice 13 037 katastrálních území.

# Obec

- Nejnižší administrativní sídelní jednotka.
- Má právní subjektivitu a místní orgány správní moci.
- *Pozor! Obec nemusí být základní jednotkou osídlení (může se skládat z několika sídel)!*

## *Městys*

- ❏ Historický typ obce stojící mezi městem a vesnicí.
- ❏ Status městyse nebo městečka uděloval od 13. století panovník, po roce 1918 ministerská rada. Městys musel mít městský charakter a plnit roli spádového městečka pro okolní vesnice.
- ❏ Statut „městys“ přestal být udělován od roku 1949. Novelou zákona o obcích se od roku 2006 tento statut opět navrácí.

# Město

- ❑ Sídelní geograficky vymezený útvar, pro který je charakteristický soubor znaků, jež jej odlišuje od vesnice.
- ❑ Jsou to především relativní velikost ve srovnání s vesnicemi:
  - a) vysoká hustota osídlení,
  - b) kompaktnost a koncentrace zástavby,
  - c) typická demografická, sociální a profesní struktura obyvatel (obvykle nepracují v zemědělství, ale naopak v obchodu, průmyslu, službách)
  - d) poskytování správních, vzdělávacích, obchodních a kulturních funkcí pro širší okolí.

## *Statutární město*

- ❏ Město, jehož správa je organizována podle základní městské vyhlášky nebo zemského zákona.
- ❏ Území statutárních měst se může členit na městské obvody nebo městské části s vlastními orgány samosprávy.





## *Sídlní lokalita*

- ❑ Typické spíše pro venkov.
- ❑ Jedná se o jednotlivá sídla od sebe oddělená nezastavěnými plochami.
- ❑ Zahrnuje minimálně třicet trvale bydlících obyvatel nebo deset bytových jednotek.

# *Urbanistický obvod*

- ▣ Typické pro města.
- ▣ Jde o dílčí části měst vymezené podle určitého znaku (historický vývoj, funkční využití...).

# *Sídla*

## ☒ Základní diferenciacie:

### A. Venkovská sídla (sídla venkovského typu)

- Rozptýlená (samoty) – Amerika, Austrálie, horské oblasti, subpolární oblasti
- Skupinová – Evropa, Afrika, Asie, V pobřeží USA

### B. Městská sídla (sídla městského typu)



## *Sídelní síť - osídlení*

- Soustava (síť) sídel, komunikací propojujících jednotlivá sídla a ostatní složky osídlení (zemědělská, výrobní, obchodní, rekreační, lázeňská a jiná specializovaná funkční zařízení) realizovaná v území lidskou činností.
- Osídlení se skládá ze dvou základních složek:
  - materiálních (stabilní složka, např. vzhled sídel)
  - sociálních (dynamická složka, např. obyvatelstvo, včetně jeho veškerých aktivit)

# Vývoj osídlení

2 faktory urbanizace:

- ❏ ***Dynamický faktor*** ve vývoji osídlení je charakterizován především vývojem počtu obyvatelstva, změnami ve vývoji výrobních silách.
- ❏ ***Statický faktor*** pak především již vytvořenými a dále fungujícími fyzickými fondy, infrastrukturní základnou osídlení.

# Faktory vzniku sídel

- ☒ Přírodní podmínky - reliéf, klima, vegetace, geologické podloží atd.
- ☒ Socioekonomické podmínky – doprava, služby, výroba apod.
- ☒ Činitelé obecného charakteru – administrativní a politické uspořádání.

# Typy sídel

- ❏ 1. **přechodná** /dočasná/- Mongolové; primitivní- jurta- kočovníci ve stepích; indiáni- kmeny v Amazonii, polopouště; moderní - houseboats, karavany, meteorolog. stanice, polární stanice
- ❏ 2. **trvalá**- osídlení => samota => osada => vesnice => město
  - *rozptýlené* /samoty/- USA, Skand, Austrálie, J Afrika /farmy se zeměd'. využitím/ + Bretaň
  - *skupinové* - původ obyv- Asie, Evropa, SV USA; menší rozloha zeměd'. půdy na 1 usedlost
  - *vesnické osídlení* – rozptýlené - farmy, ranče s obrovskými polnostmi; čas od času centrum s obchodem, poštou školou, benzínkou /do školy děti autobusem/
  - *rozptýlené* - osídlení na Šumavě – bývalé Sudety







# Vznik a vývoj sídelního systému

- ❏ Klíčový vliv neolitické a průmyslové revoluce.
- ❏ Prvotní přístřešky: Olduvai (Tanzánie) cca před 1 mil. let, u nás Předmostí, Dol. Věstonice (většinou kočovníci).
- ❏ Typy sídel: efemerní (pomíjivá) → dočasná → sezónní → polostálá → stálá.
- ❏ První sídla městs. typu – oblast stř. východu (Jericho) – cca 8 tis. let př.n.l.
- ❏ U nás keltská oppida (Závist, Staré Hradisko, Stradonice...).
- ❏ Se vznikem centralizovaných starověkých států vznikají velkoměsta a sídelní síť, která přetrvává dodnes.



# Vznik a vývoj sídelního systému

- Rysy starověkého města: dominanta paláce vládce, chrámů a paláců dvořanů, plošně velmi rozsáhlá, diferenciací čtvrtí, často i vysoký počet obyvatel (Babylon 500 tis., Řím až 1 mil.).
- Vznik sítě sídel a jejich kontinuita dodnes uvnitř LIMES ROMANUM (příklady: Vindobona, Aquincum, Colonia, Londonium, Parisium, ...).
- Po pádu římské říše úpadek a často téměř zánik.





# Limes Romanum

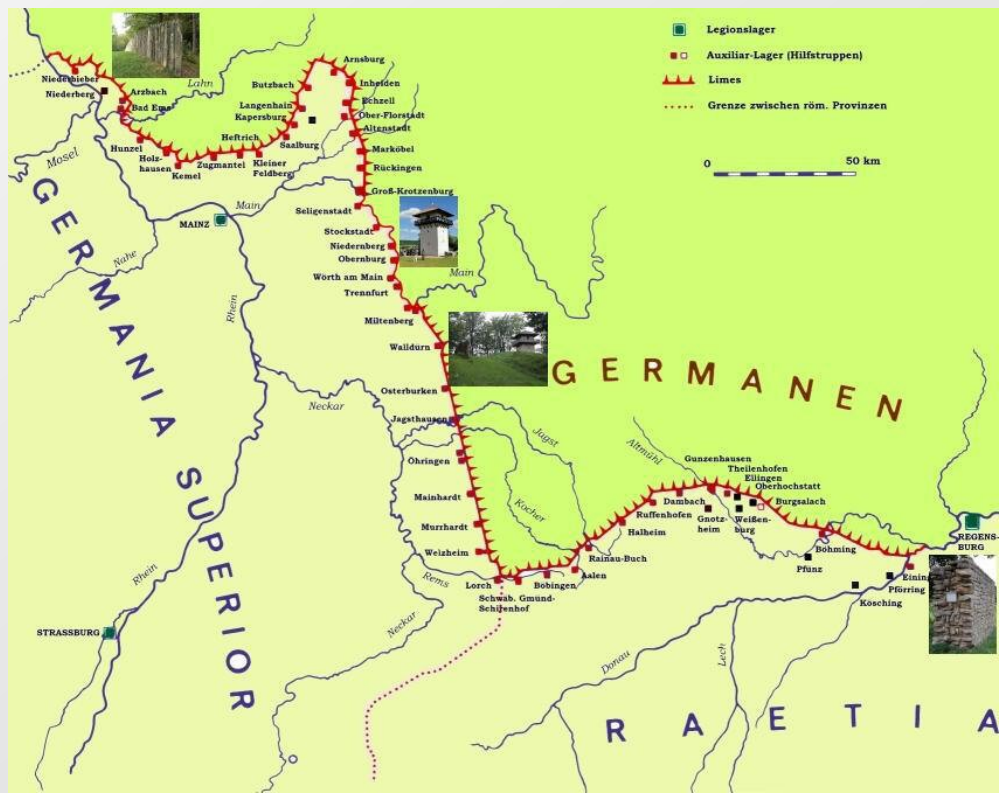

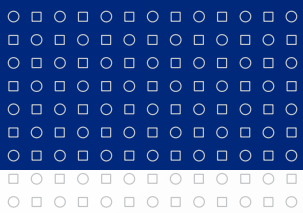

# *Vývoj osídlení v ČR*



# Vývoj osídlení

- ❏ Přírodní podmínky jako hlavní historický faktor osídlení – nejstarší centra ve středních Čechách, na jižní Moravě, v Polabí, Poohří a na Hané.
- ❏ Od 12. století německá kolonizace horských oblastí; později valašská kolonizace v. Moravy.
- ❏ Později vliv dopravní polohy, obchodu nebo politického rozhodnutí na zakládání měst.
- ❏ Pro ČR se stala charakteristická hustá a rovnoměrně rozložená síť různě velkých měst.
- ❏ Industrializace – průmysl hlavním faktorem migrace a populačního růstu měst.

# Vývoj osídlení

- ☞ Deformace přirozené sídelní struktury ČR po 2. světové válce:
1. Vládní politika snažící se o vyrovnávání regionálních rozdílů a současně podpora vybraných regionů (nábor pracovníků do těžkého průmyslu včetně navazující bytové výstavby) vedoucí k:
    - potlačení přirozených migračních proudů (znevýhodněny některé regiony v okolí hlavních rozvojových center a os ČR).
    - Snížení vnější konkurenceschopnosti nevhodně podporovaných regionů (Ostravský region, Severní Čechy + např. Kladno).

# Vývoj osídlení

2. Směrování investic do těžkého průmyslu a masové bytové výstavby (sídliště), omezení možností individuální výstavby (druhé bydlení v ČR) – ve srovnání se západním světem potlačení suburbanizace, nižší význam městských center, nižší sociální rozdíly v rámci města.
3. Zásahy do tradičního venkovského života (kolektivizace, vznik velkých zemědělských závodů, potlačení role tradičních osobností, nevhodné urbanistické zásahy).



# Vývoj osídlení

4. Středisková soustava osídlení představuje příklad politické snahy ovlivnit podobu systému osídlení. V rámci této soustavy měly být vymezeny hierarchické stupně sídel:
- a) Střediskové obce oblastního významu tvořeny 11 regionálními aglomeracemi a 23 městskými regiony.
  - b) Středisko osídlení obvodního významu (cca 170 sídel).

# Vývoj osídlení

5. V případě venkova byly vymezeny kategorie:

- a) Středisko osídlení místního významu (větší sídlo, základní obchodní infrastruktura).
- b) Nestřediskové sídlo trvalého významu (obytná funkce).
- c) Nestředisková sídla ostatní.

# Vývoj osídlení

- V rámci střediskové soustavy směřovaly investice primárně do sídel vyšší hierarchické úrovně. Hlavními problémy ovšem byl nedostatek finančních zdrojů pro nejvyšší úroveň soustavy a potlačení rozvoje nejmenších obcí.
- Proto byla tato soustava na počátku 90. let odmítnuta.
- Vytvoření uzavřených geografických celků na úrovni okresů (dojížděka, migrace).

# Vývoj osídlení

6. Předválečný odsun českého obyvatelstva ze Sudet a poválečný odsun německého obyvatelstva ovlivnil systém osídlení v pohraničních regionech:

- a) Vylidnění řady menších sídel (např. okresy Cheb, Sokolov, Tachov ztratily 55% původního obyvatelstva).
- b) Socioekonomické dopady (ztráta tradičních vazeb k půdě a majetku; přetrhání sociálních vazeb; rostoucí kriminalita).

Následné dosídlování nebylo dostatečné a navíc mělo výrazně výběrový charakter (průmyslové regiony, větší sídla).

## Základní charakteristika českého osídlení

- ❑ Čechy, severozápadní Morava a Slezsko mají velký počet sídel, zejména hustou síť měst a městeček a rozptýlené venkovské osídlení.
- ❑ Jihovýchodní Morava má relativně menší počet sídel.
- ❑ Osídlení je poměrně rovnoměrné, zejména v rozmístění velkých a středních měst.
- ❑ Hlavní hospodářská centra (Praha, Brno, Ostrava, Plzeň) a krajská města mají vesměs dobrou polohu.
- ❑ Obecně hustá část sídel (i když nevýhodná z hlediska rozdrobenosti) přispívá ke stírání rozdílů ve způsobu života na venkově a ve městě, usnadňuje vzájemné kontakty a rychlé poměšťování zejména v regionech velkých měst.



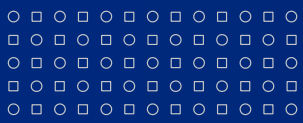

MASARYKOVA UNIVERZITA

[www.muni.cz](http://www.muni.cz)





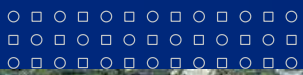

# *Vodňany*



# Sídelní systém ČR

- ⇒ Hlavní město (1)
- ⇒ Krajská města (14 = počet krajů, včetně Prahy)
- ⇒ Statutární města (24, včetně Prahy)
- ⇒ Okresní města (76 = počet okresů + 15 pražských obvodů)
- ⇒ Obce s rozšířenou působností (205)
- ⇒ Obce s pověřeným obecním úřadem (384)
- ⇒ Obce a vojenské újezdy (6 250)
- ⇒ Základní sídelní jednotky (21 704)

# Regiony NUTS

- ❏ ***Nomenklatura územních statistických jednotek***  
*(Nomenclature des Unites Territoriales Statistique).*
- ❏ Územní celky vytvořené pro statistické účely Eurostatu pro porovnání a analýzu ekonomických ukazatelů, statistickému monitorování, přípravě, realizaci a hodnocení regionální politiky členských zemí EU.
- ❏ Zavedena do praxe v roce 1988 - *(v ČR Usnesením vlády České republiky č. 707 ze dne 26. října 1998).*
- ❏ Legislativně Nařízení Evropského parlamentu a Rady č. (ES) 1059/2003.

# Klasifikace CZ-NUTS

- ❏ Předmětem klasifikace CZ-NUTS je uspořádání administrativních a neadministrativních územních jednotek v České republice do úrovně NUTS 3 podle jednotných pravidel platných v Evropské unii.
- ❏ **Od 1. ledna 2008** je Klasifikace územních statistických jednotek CZ-NUTS aktualizována sdělením ČSÚ č. 201/2007 Sb., v souladu s nařízením Evropského parlamentu a Rady (ES) č. 1059/2003 a nařízením Komise (ES) č. 105/2007, kde jsou promítnuty nové změny územních statistických jednotek členských států EU.
- ❏ Klasifikace CZ-NUTS je určena především pro statistické účely, dále pro potřeby analytické a pro potřeby poskytování údajů ve vztahu k EU, zejména pro úkoly spojené s čerpáním prostředků ze strukturálních fondů EU.

# Regiony pro regionální (kohezní) politiku EU – regiony NUTS

Úroveň	Název	Počet jednotek v ČR
NUTS I	Stát	1
NUTS II	Regiony soudržnosti	8
NUTS III	Kraje	14
LAU I (NUTS IV)	Okresy	76 + 15 pražských obvodů
LAU II (NUTS V)	Obce	6 249

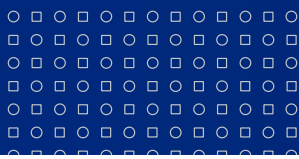



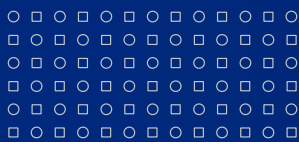

## Oblasti (NUTS 2) a kraje (NUTS 3) České republiky



# Regiony LAU

- Systém LAU (Local Administrative Units – místní správní jednotka).
- Do r. 2007 součást klasifikace NUTS (v ČR NUTS 4, 5).
- Určen zejména pro potřeby statistiky regionů.
- Chybí legislativní opora!

2 základní úrovně:

➤ **LAU 1** (dřívější NUTS 4) – 76 + 15

➤ **LAU 2** (obce - NUTS 5) - 6 250



# Regiony LAU

	A	B	C	D	E	F	G	H	I	J
	NUTS 3 CODE 2006	NUTS 3 LABEL 2006	LAU 1 LABEL	LAU 1 CODE	LAU 2 LABEL	LAU 2 CODE	NUTS 1 CODE	NUTS 1 LABEL	NUTS 2 CODE	NUTS 2 LABEL
4777	CZ064	Jihomoravský kraj	Brno-venkov	CZ0623	Nové Bránice	583511	CZO	Česká republika	CZ06	Jihovýchod
4778	CZ064	Jihomoravský kraj	Brno-venkov	CZ0623	Odrovice	583529	CZO	Česká republika	CZ06	Jihovýchod
4779	CZ064	Jihomoravský kraj	Brno-venkov	CZ0623	Ochoz u Brna	583537	CZO	Česká republika	CZ06	Jihovýchod
4780	CZ064	Jihomoravský kraj	Brno-venkov	CZ0623	Omice	583545	CZO	Česká republika	CZ06	Jihovýchod
4781	CZ064	Jihomoravský kraj	Brno-venkov	CZ0623	Opatovice	583553	CZO	Česká republika	CZ06	Jihovýchod
4782	CZ064	Jihomoravský kraj	Brno-venkov	CZ0623	Ořechov	583561	CZO	Česká republika	CZ06	Jihovýchod
4783	CZ064	Jihomoravský kraj	Brno-venkov	CZ0623	Oslavany	583588	CZO	Česká republika	CZ06	Jihovýchod
4784	CZ064	Jihomoravský kraj	Brno-venkov	CZ0623	Ostopovice	583596	CZO	Česká republika	CZ06	Jihovýchod
4785	CZ064	Jihomoravský kraj	Brno-venkov	CZ0623	Ostrovačice	583600	CZO	Česká republika	CZ06	Jihovýchod
4786	CZ064	Jihomoravský kraj	Brno-venkov	CZ0623	Podolí	583634	CZO	Česká republika	CZ06	Jihovýchod
4787	CZ064	Jihomoravský kraj	Brno-venkov	CZ0623	Popovice	583651	CZO	Česká republika	CZ06	Jihovýchod
4788	CZ064	Jihomoravský kraj	Brno-venkov	CZ0623	Popůvky	583669	CZO	Česká republika	CZ06	Jihovýchod
4789	CZ064	Jihomoravský kraj	Brno-venkov	CZ0623	Požořice	583677	CZO	Česká republika	CZ06	Jihovýchod
4790	CZ064	Jihomoravský kraj	Brno-venkov	CZ0623	Prace	583685	CZO	Česká republika	CZ06	Jihovýchod
4791	CZ064	Jihomoravský kraj	Brno-venkov	CZ0623	Pravlov	583693	CZO	Česká republika	CZ06	Jihovýchod
4792	CZ064	Jihomoravský kraj	Brno-venkov	CZ0623	Prštice	583707	CZO	Česká republika	CZ06	Jihovýchod
4793	CZ064	Jihomoravský kraj	Brno-venkov	CZ0623	Příbram na Moravě	583715	CZO	Česká republika	CZ06	Jihovýchod
4794	CZ064	Jihomoravský kraj	Brno-venkov	CZ0623	Příbyslavice	583723	CZO	Česká republika	CZ06	Jihovýchod
4795	CZ064	Jihomoravský kraj	Brno-venkov	CZ0623	Přísnovice	583731	CZO	Česká republika	CZ06	Jihovýchod
4796	CZ064	Jihomoravský kraj	Brno-venkov	CZ0623	Radostice	583740	CZO	Česká republika	CZ06	Jihovýchod
4797	CZ064	Jihomoravský kraj	Brno-venkov	CZ0623	Rajhrad	583758	CZO	Česká republika	CZ06	Jihovýchod
4798	CZ064	Jihomoravský kraj	Brno-venkov	CZ0623	Rajhradice	583766	CZO	Česká republika	CZ06	Jihovýchod
4799	CZ064	Jihomoravský kraj	Brno-venkov	CZ0623	Rebešovice	583774	CZO	Česká republika	CZ06	Jihovýchod
4800	CZ064	Jihomoravský kraj	Brno-venkov	CZ0623	Rosice	583782	CZO	Česká republika	CZ06	Jihovýchod
4801	CZ064	Jihomoravský kraj	Brno-venkov	CZ0623	Rozdrojovice	583791	CZO	Česká republika	CZ06	Jihovýchod
4802	CZ064	Jihomoravský kraj	Brno-venkov	CZ0623	Rudka	583804	CZO	Česká republika	CZ06	Jihovýchod
4803	CZ064	Jihomoravský kraj	Brno-venkov	CZ0623	Řícmanice	583821	CZO	Česká republika	CZ06	Jihovýchod
4804	CZ064	Jihomoravský kraj	Brno-venkov	CZ0623	Říčany	583839	CZO	Česká republika	CZ06	Jihovýchod

# Vývoj počtu obcí na území ČR

## Počet obcí v ČR ve vybraných letech 1930 - 2010

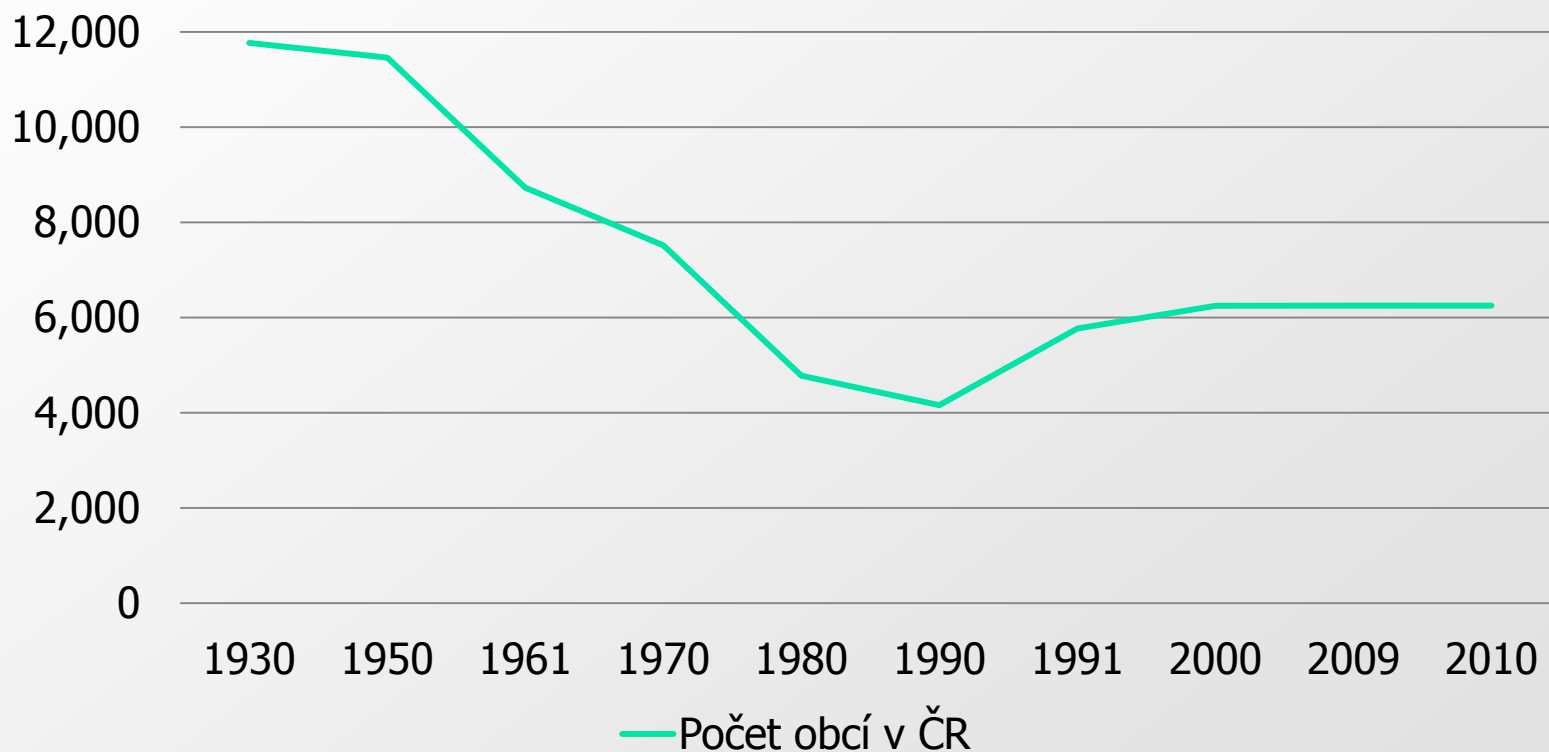

# Velikostní skladba venkovských sídel a městysů ČR

Rozpětí počtu obyvatel	počet obcí		počet obyvatel obcí	
	abs.	podíl v %	abs.	podíl v %
4 000 a více	11	0,2	50 208	1,6
2 000 – 3 999	156	2,7	400 100	13,1
1 000 – 1 999	618	10,9	844 585	27,7
500 - 999	1 297	22,8	906 582	29,7
200 - 499	2 019	35,5	655 667	21,5
100 - 199	1 061	18,6	157 158	5,2
50 - 99	441	7,8	33 714	1,1
do 49	87	1,5	3 423	0,1
Česká republika celkem	5 690	100	3 051 437	100

Zdroj: ČSÚ, Malý lexikon obcí ČR 2007, <http://www.czso.cz/csu/2007edicniplan.nsf/p/1302-07>



# Velikostní skladba měst ČR

rozpětí počtu obyvatel	počet měst		počet obyvatel měst	
	abs.	podíl v %	abs.	podíl v %
1 000 000 a více	1	0,2	1 188 126	16,4
300 000 – 999 999	2	0,4	675 778	9,3
100 000 – 299 000	2	0,4	263 560	3,6
50 000 – 99 999	16	2,9	1 156 650	16
20 000 – 49 999	42	7,5	1 242 789	17,2
10 000 – 19 999	69	12,3	962 930	13,3
5 000 – 9 999	138	24,7	936 863	12,9
2 000 – 4 999	210	37,6	695 326	9,6
1 999 a méně	79	14,1	113 730	1,6
Česká republika celkem	559	100	7 235 752	100

Zdroj: ČSÚ, Malý lexikon obcí ČR 2007, <http://www.czso.cz/csu/2007edicniplan.nsf/p/1302-07>

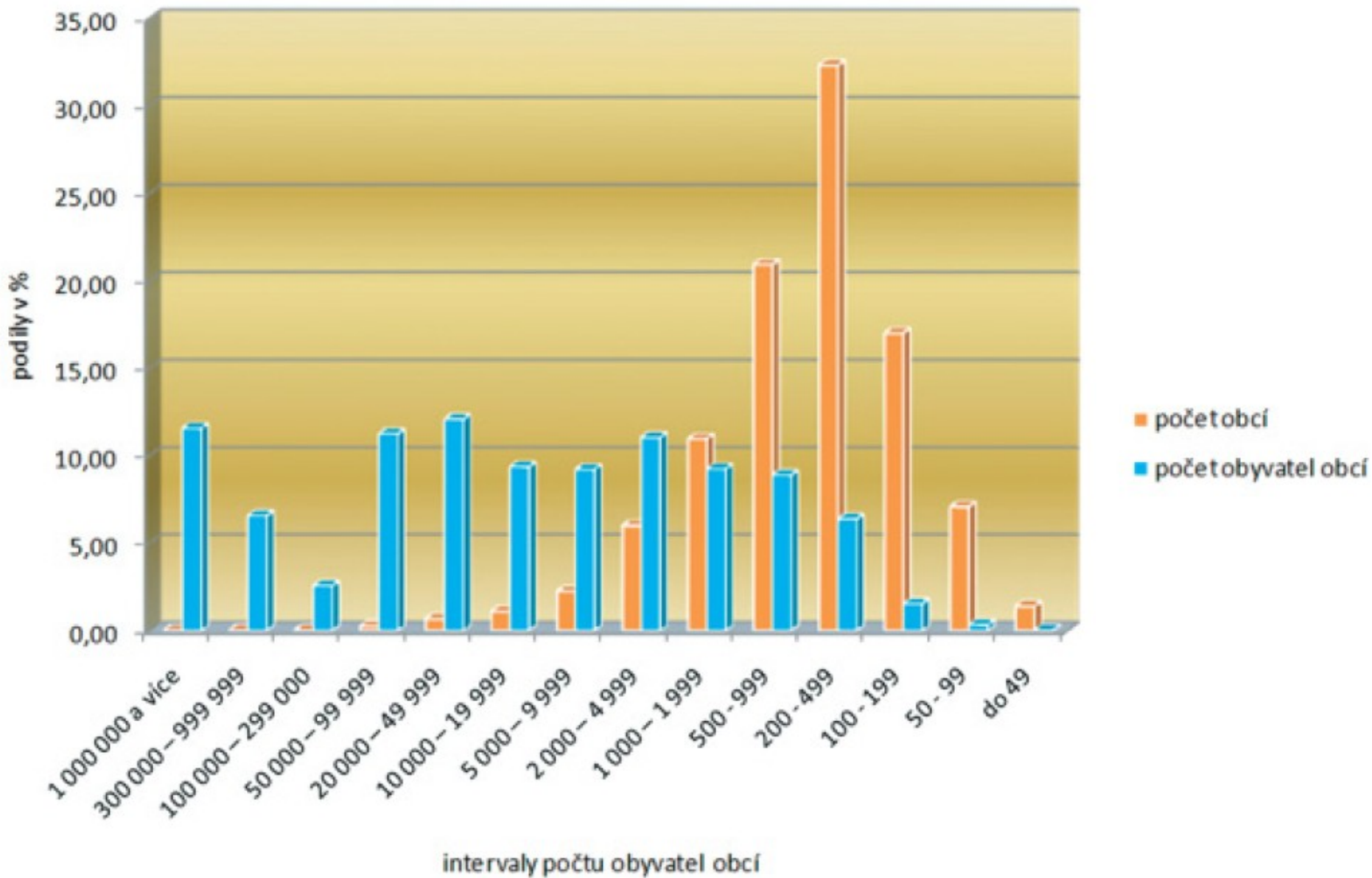
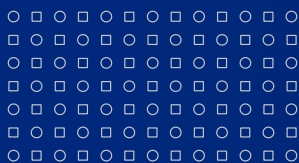



MASARYKOVA UNIVERZITA

# *Geografie města*

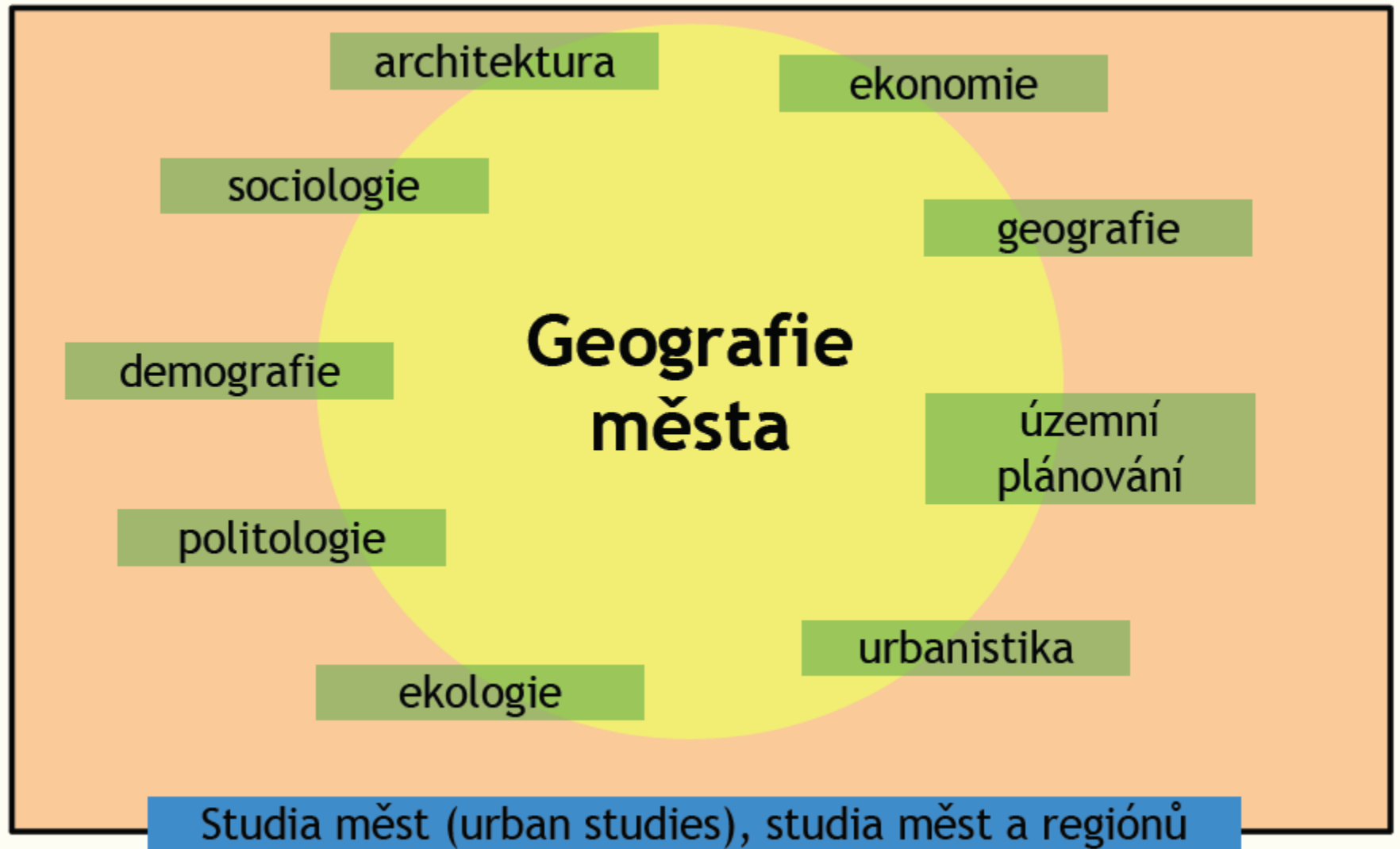

*Čerba, 2008*

# Geografická poloha měst

- kartografická (zem. souřadnice),
- topografická (nadm. výška),
- fyzickogeografická (kotlinový princip, řeky, rozvodí, sedlo, strategické polohy),
- socioekonomická (obranná, dopravní, na nerost. surovinách, umělá...),
- Mikro-, mezo- a makropoloha – hlavně vzhledem k existující sídelní síti.



# Městský způsob života

- ❏ Více anonymní, neosobní a účelový.
- ❏ Narůstá počet fyzických kontaktů na úkor sociálních.
- ❏ Klesá počet osobních vztahů, naopak stoupá počet vztahů profesionálních.
  
- ❏ Ve městech se koncentrují sociálně patologické jevy (zločinnost, prostituce, závislosti, duševní choroby, rozpady manželství...).

# Znaky města (dle Sýkory)

- Vysoká hustota a koncentrace obyvatelstva.
- Relativní velikost (v porovnání s jinými sídly).
- Vysoká koncentrace a kompaktnost zástavby.
- Specifická demografická, profesní a sociální skladba obyvatelstva.
- Koncentrace správních, řídicích a obslužných funkcí, jejichž význam přesahuje hranice vlastního města.
- Vysoká vnitřní diferenciací (různorodost) atd.

# Vymezení pojmu město ve světě

- ❏ Jestliže posuzujeme město podle velikosti a významu, musíme si zvolit jedno nebo více konkrétních kritérií – například počet obyvatel, počet (podíl) zaměstnaných v terciérním sektoru, počet specializovaných zařízení (nemocnic, škol atd.).

# Vymezení pojmu město ve světě

- *statisticko-velikostní* kritérium – dle počtu obyvatel
- *morfologické* kritérium – město je vymezeno kompaktní zastavěnou plochou
- *administrativně-správní* kritérium (Pec pod Sněžkou – 800 ob.)
- *funkční* kritérium – město je vymezeno na základě integrity vztahů v městském systému, např. dojížděnkou za prací
- Podle mezinárodní definice OSN jsou to sídla s více než 10 000 obyvatel.



## DEFINITION OF "URBAN"

### ASIA

**Tajikistan:** Cities and urban-type localities, officially designated as such, usually according to the criteria of number of inhabitants and predominance of agricultural, or number of non-agricultural workers and their families.

**Thailand:** Municipal areas.

**Turkey:** Population of the localities within the municipality limits of administrative centres of provinces and districts.

**Turkmenistan:** Cities and urban-type localities, officially designated as such, usually according to the criteria of number of inhabitants and predominance of agricultural, or number of non-agricultural workers and their families.

**Uzbekistan:** Cities and urban-type localities, officially designated as such, usually according to the criteria of number of inhabitants and predominance of agricultural, or number of non-agricultural workers and their families.

**Viet Nam:** Cities, towns and districts with 2 000 or more inhabitants.

**Yemen:** Not available.

### EUROPE

**Albania:** Towns and other industrial centres of more than 400 inhabitants.

**Austria:** Communes of more than 5 000 inhabitants.

**Belarus:** Cities and urban-type localities, officially designated as such, usually according to the criteria of number of inhabitants and predominance of agricultural, or number of non-agricultural workers and their families.

**Bulgaria:** Towns, that is, localities legally established as urban.

**Croatia:** Not available.

**Czech Republic:** Localities with 2 000 or more inhabitants ←

ČR

**Estonia:** Cities and urban-type localities, officially designated as such, usually according to the criteria of number of inhabitants and predominance of agricultural, or number of non-agricultural workers and their families.

**Finland:** Urban communes. 1970: Localities.

**France:** Communes containing an agglomeration of more than 2 000 inhabitants living in contiguous houses or with not more than 200 metres between houses, also communes of which the major portion of the population is part of a multicommunal agglomeration of this nature.

**Greece:** Population of municipalities and communes in which the largest population centre has 10 000 or more inhabitants. Including also the population of the 18 urban agglomerations, as these were defined at the census of 1991, namely: Greater Athens, Thessaloniki, Patra, Iraklio, Volos, Chania, Irannina, Chalkida, Agrinio, Kalamata, Katerini, Kerkyra, Salamina, Chios, Egio, Rethymno, Ermoupolis, and Sparti.

**Hungary:** Budapest and all legally designated towns.

minimum

**Iceland:** Localities of 200 or more inhabitants ←

**Ireland:** Cities and towns including suburbs of 1 500 or more inhabitants.

## DEFINITION OF "URBAN"

### EUROPE

**Latvia:** Cities and urban-type localities, officially designated as such, usually according to the criteria of number of inhabitants and predominance of agricultural, or number of non-agricultural workers and their families.

**Lithuania:** Cities and urban-type localities, officially designated as such, usually according to the criteria of number of inhabitants and predominance of agricultural, or number of non-agricultural workers and their families.

**Netherlands:** Urban: Municipalities with a population of 2 000 and more inhabitants.

**Semi-urban:** Municipalities with a population of less than 2 000 but with not more than 20 per cent of their economically active male population engaged in agriculture, and specific residential municipalities of commuters.

**Norway:** Localities of 200 or more inhabitants.

**Poland:** Towns and settlements of urban type, e.g. workers' settlements, fishermen's settlements, health resorts.

**Portugal:** Agglomeration of 10 000 or more inhabitants.

**Republic of Moldova:** Cities and urban-type localities, officially designated as such, usually according to the criteria of number of inhabitants and predominance of agricultural, or number of non-agricultural workers and their families.

**Romania:** Cities, municipalities and other towns.

**Russian Federation:** Cities and urban-type localities, officially designated as such, usually according to the criteria of number of inhabitants and predominance of agricultural, or number of non-agricultural workers and their families.

**San Marino:** Not available.

**Slovakia:** 138 cities with 5 000 inhabitants or more.

**Slovenia:** Not available.

**Spain:** Localities of 200 or more inhabitants.

**Sweden:** Not available.

**Switzerland:** Communes of 10 000 or more inhabitants, including suburbs.

**The former Yugoslav Rep. of Macedonia:** Not available.

**Ukraine:** Cities and urban-type localities, officially designated as such, usually according to the criteria of number of inhabitants and predominance of agricultural, or number of non-agricultural workers and their families.

**Yugoslavia:** Not available.

### OCEANIA

**American Samoa:** Places of 2 500 or more inhabitants and urbanized areas.

**Guam:** Places of 2 500 or more inhabitants and urbanized areas.

**New Caledonia:** Nouméa and communes of Païta, Dumbéa and Mont-Dore.

**New Zealand:** All cities, plus boroughs, town districts, townships and country towns with a population of 1 000 or more.

**Vanuatu:** Luganville centre and Vila urban.



## DEFINITION OF "URBAN"

### AFRICA

Benin: Not available.  
 Botswana: Agglomeration of 5 000 or more inhabitants where 75 per cent of the economic activity is of the non-agricultural type.  
 Burkina Faso: Not available.  
 Burundi: Commune of Bujumbura.  
 Cape Verde: Not available.  
 Comoros: Administrative centres of prefectures and localities of 5 000 or more inhabitants.  
 Côte d'Ivoire: Not available.  
 Egypt: Governorates of Cairo, Alexandria, Port Said, Ismailia, Suez, frontier governorates and capitals of other governorates as well as district capitals (Markaz).  
 Equatorial Guinea: District centres and localities with 300 dwellings and or 1 500 inhabitants or more.  
 Ethiopia: Localities of 2 000 or more inhabitants.  
 Gabon: Not available.  
 Liberia: Localities of 2 000 or more inhabitants.  
 Malawi: All townships and town planning areas and all district centres.  
 Mauritius: Towns with proclaimed legal limits.  
 Morocco: Not available.  
 Namibia: Not available.  
 Niger: Not available.  
 Nigeria: Not available.  
 Rwanda: Not available.  
 Senegal: Agglomerations of 10 000 or more inhabitants.  
 South Africa: Places with some form of local authority.  
 Sudan: Localities of administrative and/or commercial importance or with population of 5 000 or more inhabitants.  
 Swaziland: Localities proclaimed as urban.  
 Tunisia: Population living in communes.  
 Uganda: Not available.  
 United Republic of Tanzania: 16 gazetted townships.  
 Zambia: Localities of 5 000 or more inhabitants, the majority of whom all depend on non-agricultural activities.

### AMERICA, NORTH

Bahamas: Not available.  
 Belize: Not available.  
 Canada: Places of 1 000 or more inhabitants, having a population density of 400 or more per square kilometre.  
 Costa Rica: Administrative centres of cantons.  
 Cuba: Population living in a nucleus of 2 000 or more inhabitants.  
 Dominican Republic: Administrative centres of municipios and municipal districts, some of which include suburban zones of rural character.  
 El Salvador: Administrative centres of municipios.  
 Greenland: Localities of 200 or more inhabitants.  
 Guatemala: Municipio of Guatemala Department and officially recognized centres of other departments and municipalities.  
 Haiti: Administrative centres of communes.  
 Honduras: Localities of 2 000 or more inhabitants, having essentially urban characteristics.  
 Jamaica: Not available.  
 Mexico: Localities of 2 500 or more inhabitants.  
 Nicaragua: Administrative centres of municipios and localities of 1 000 or more inhabitants with streets and electric light.  
 Panama: Localities of 1 500 or more inhabitants having essentially urban characteristics. Beginning 1970, localities of 1 500 or more inhabitants with such urban characteristics as streets, water supply systems, sewerage systems and electric light.  
 Puerto Rico: Places of 2 500 or more inhabitants and densely settled urban fringes of urbanized areas.  
 United States: Places of 2 500 or more inhabitants and urbanized areas.

## DEFINITION OF "URBAN"

### AMERICA, SOUTH

Argentina: Populated centres with 2 000 or more inhabitants.  
 Bolivia: Localities of 2 000 or more inhabitants.  
 Brazil: Urban and suburban zones of administrative centres of municipios and districts.  
 Chile: Populated centres which have definite urban characteristics such as certain public and municipal services.  
 Colombia: Not available.  
 Ecuador: Capitals of provinces and cantons.  
 Falkland Islands (Malvinas): Town of Stanley.  
 Paraguay: Cities, towns and administrative centres of departments and districts.  
 Peru: Populated centres with 100 or more dwellings.  
 Suriname: Paramaribo town.  
 Uruguay: Cities.  
 Venezuela: Centres with a population of 1 000 or more inhabitants.

### ASIA

Armenia: Cities and urban-type localities, officially designated as such, usually according to the criteria of number of inhabitants and predominance of agricultural, or number of non-agricultural workers and their families.  
 Azerbaijan: Cities and urban-type localities, officially designated as such, usually according to the criteria of number of inhabitants and predominance of agricultural, or number of non-agricultural workers and their families.  
 Bahrain: Communes or villages of 2 500 or more inhabitants.  
 Brunei Darussalam: Not available.  
 Cambodia: Towns.  
 China: Not available.  
 Cyprus: Municipal areas, suburban areas and some villages.  
 Georgia: Cities and urban-type localities, officially designated as such, usually according to the criteria of number of inhabitants and predominance of agricultural, or number of non-agricultural workers and their families.  
 India: Towns (places with municipal corporation, municipal area committee, town committee, notified area committee or cantonment board); also, all places having 5 000 or more inhabitants, a density of not less than 1 000 persons per square mile or 390 per square kilometre, pronounced urban characteristics and at least three fourths of the adult male population employed in pursuits other than agriculture.  
 Indonesia: Places with urban characteristics.  
 Iran (Islamic Republic of): All Shahrestan centres, regardless of size, and all places having municipal centres.  
 Israel: All settlements of more than 2 000 inhabitants, except those where at least one third of households, participating in the civilian labour force, earn their living from agriculture.  
 Japan: City (shi) having 50 000 or more inhabitants with 60 per cent or more of the houses located in the main built-up areas and 60 per cent or more of the population (including their dependants) engaged in manufacturing, trade or other urban type of business. Alternatively, a shi having urban facilities and conditions as defined by the prefectural order is considered as urban.

Kazakhstan: Cities and urban-type localities, officially designated as such, usually according to the criteria of number of inhabitants and predominance of agricultural, or number of non-agricultural workers and their families.  
 Korea, Dem. People's Rep. of: Not available.  
 Korea, Republic of: Population living in cities irrespective of size of population.

Kyrgyzstan: Cities and urban-type localities, officially designated as such, usually according to the criteria of number of inhabitants and predominance of agricultural, or number of non-agricultural workers and their families.  
 Malaysia: Gazetted areas with population of 10 000 more.  
 Maldives: Malé, the capital.  
 Mongolia: Capital and district centres.  
 Nepal: Not available.  
 Pakistan: Places with municipal corporation, town committee or cantonment.

Philippines: Not available.  
 Syrian Arab Republic: Cities, Mohafaza centres and Mantika centres, and communities with 20 000 or more inhabitants.

# Města v ČR

- ❑ V roce 2000 byl vydán zákon 128/2000 Sb. jenž v § 3 uvádí, že „obec, která má alespoň 3000 obyvatel, je městem, pokud tak stanoví předseda Poslanecké sněmovny po vyjádření vlády“.
- ❑ Zákon tak jednoznačně určuje hranici 3 000 obyvatel jako podmínku a tím se stal prvním zákonem, který demografickou podmínku – 3 000 obyvatel – stanoví přímo v textu zákona.

# Vývoj měst

- Již v době před začátkem našeho letopočtu existovala prosperující města s několika sty tisíci obyvateli.
- K bouřlivému nárůstu počtu měst a městského obyvatelstva došlo až v době průmyslové revoluce.
  
- V celkovém vývoji měst rozlišujeme tři základní fáze:
  - **město před-industriální**
  - **město industriální**
  - **město post-industriální**

# Vývoj měst

## *předindustriální období*

- ❏ Neolitická revoluce (10 - 8 st. p. n. l.; oblast Předního Východu; přechod od společnosti lovců a sběračů k společnosti usedlé)
- ❏ V sídlech se koncentrovaly nezemědělské funkce – obchod, správa, vzdělání, řemesla. . .
- ❏ První města (vznikla z opevněných osad) – Jericho, Jarmo, Khriotikia na Kypru nebo Çatal Hüyük v Anatolii
- ❏ Později - Řím 1 mil., Paříž 200 tis., severoitalská a španělská města do 100 tis., Praha 40 až 60 tis.

# Vývoj měst

## *industriální období*

- Prudký nárůst měst
- Aspekty:
  - Politické (zrušení nevolnictví)
  - Ekonomické (velkovýroba, fordismus)
  - Technologické (rozvoj dopravy a výrobních technologií)
  - Demografické (demografická revoluce)



# Vývoj měst

	Předindustriální město	Industriální město	Post-industriální město
Velikost (počet obyvatel)	Maximálně 250 000 obyvatel (většinou však méně než 100 000)	Prudký populační růst v důsledku technologických (prac. příležitosti) a sociálních (zrušení nevolnictví) změn – vznikají milionová města	Stagnace růstu obyvatelstva

# Vývoj měst

	Předindustriální město	Industriální město	Post-industriální město
Fyzická struktura	Hustá, kompaktní zástavba uzavřená v hradebním systému	Bourání opevnění a s ním souvisící rozvolňování měst – úpadek center, rozvoj příměstských částí	Rozvolněné město, revitalizace center

# Vnitřní struktura města

- ❏ Studium vnitřní struktury města patří mezi priority současné geografie města – zabývá se vývojem **prostorových struktur v čase** (plošné změny, diferenciaci...).
- ❏ Pod pojmem prostorové struktury rozumíme především jednotlivé městské části – centrum, předměstí, čtvrti, funkční zóny apod.
- ❏ Rozeznáváme tři základní složky vnitřní prostorové struktury města:
  - ***Fyzická prostorová struktura***
  - ***Funkční prostorová struktura***
  - ***Sociální prostorová struktura***

# Vnitřní struktura města

## A) Fyzická - morfologická struktura (půdorys města)

- ❏ Základními prvky morfologie města jsou **komunikace, pozemek a budova.**
- ❏ Ze základních prvků jsou utvářeny složitější struktury – uliční síť, bloky zástavby, urbanizační celky apod.
- ❏ Morfologie zástavby má horizontální dimenzi (plošné rozmístění objektů) a vertikální dimenzi (výšková členitost objektů).

# Morfologie města

- ❑ V morfologii měst se výrazně prosazují nejrůznější ekonomicko-společensko-kulturní vlivy (politika, náboženství, kultura, ekonomika...) – tyto faktory se nejvíce projevují ve stavbě uliční sítě ve městech.
- ❑ Půdorys města:
  - nepravidelný
  - šachovnicovitý
  - radiálně koncentrický
  - lineární
  - ve skutečnosti pro různá časová období ve vývoji města převažují různé půdorysné typy





***České Budějovice***



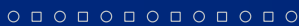

# *Vodňany*







Slavonice





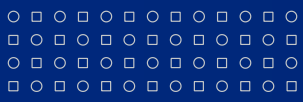





Barcelona a známá ulice Diagonal (arch. Cerda)



# Vnitřní struktura města

## B) Funkční struktura města

- neoklasická land-use teorie: lokalizace jednotlivých funkcí ve městě podle schopnosti platit rentu.

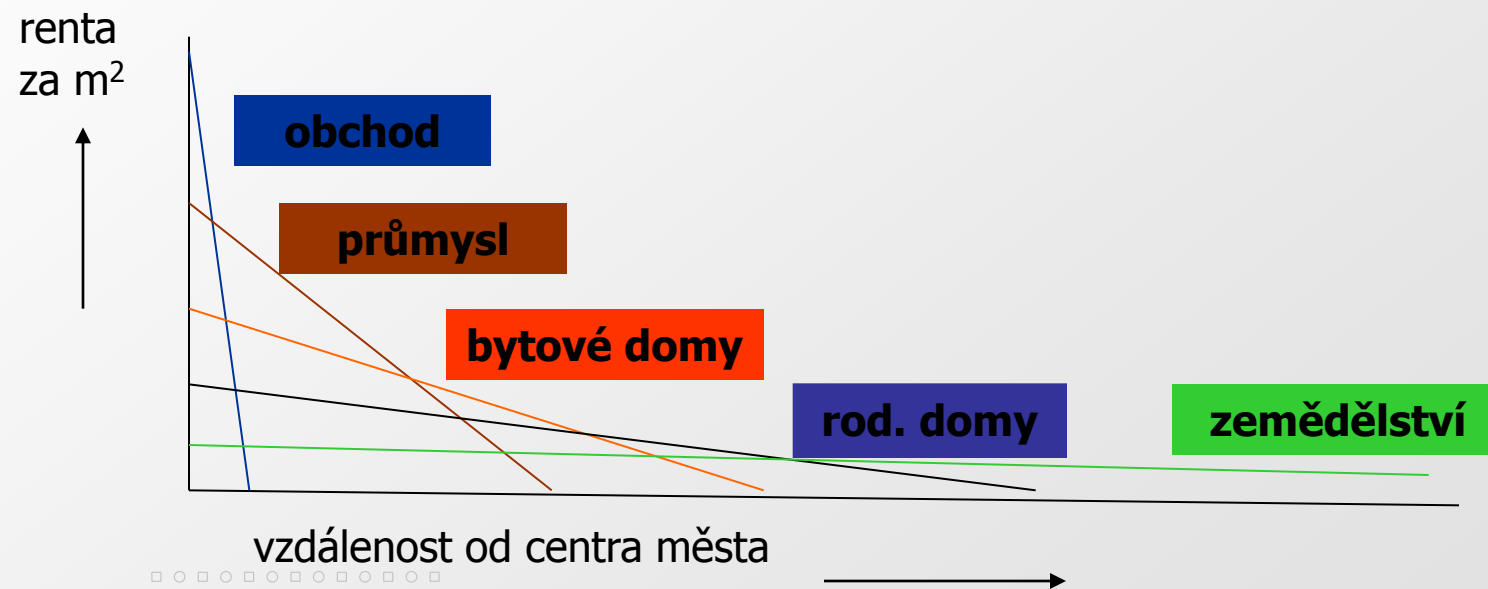

# Funkce měst

- městotvorné (pro obyvatele mimo město)
- městoobslužné (pro vlastní obyvatele města)
- důležitých je jejich poměr
- jiný způsob vyjádření (Hampl) – podíl města na funkcích celého sídelního systému:
  - obytná (počet trvale bydl. ob),
  - pracovní (celkový počet prac. příležitostí),
  - obslužná (počet prac. příležitostí v terciéru)
- převis pracovní a obslužné funkce jako výraz významu města v sídelním systému

# Funkční typy měst

- města s vlastní a bez vlastní ekonomické základny (obytné satelity)
- obvykle základní a ostatní funkce
- obranná
- zemědělská a rybářská
- průmyslová
- dopravní
- obchodní
- kulturní (religiozní střediska, univerzitní (vědecká), města-muzea)
- léčebná a rekreační funkce
- administrativně-politická funkce

# Vnitřní struktura města

## C) Sociální struktura města

- Používáme tři základní skupiny charakteristik:
  - **Demografický status** – věková struktura, velikost domácností, počet dětí...
  - **Sociálně-ekonomický status** – profesní struktura, kvalita bytového fondu, struktura příjmů a výdajů, vzdálenost a doba dojíždění...
  - **Etnický status** – národnostní složení, etnickou homogenitu, náboženství... Sociálně patologické jevy – neúplné rodiny, rozvodovost, potratovost, kriminalita...

# Půdorysné a funkční modely města podle Chicagské školy

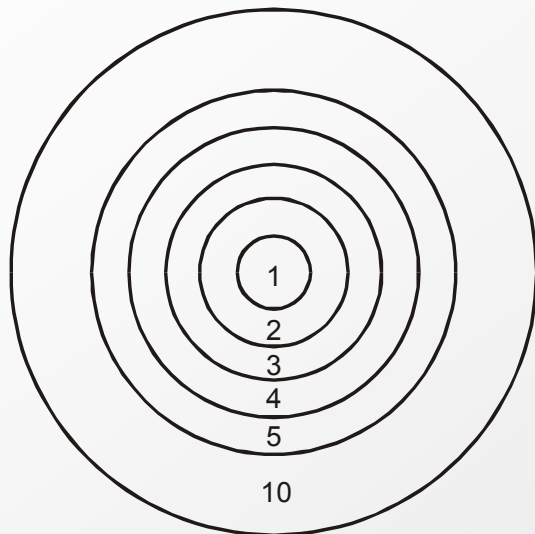

Model koncentrických zón

**Burgessův**

- 1 - city
- 2 - obchod a lehký průmysl
- 3 - bydlení chudších vrstev
- 4 - bydlení středních vrstev
- 5 - bydlení bohatých vrstev
- 6 - těžký průmysl
- 7 - obchodní centrum
- 8 - obytné předměstí
- 9 - průmyslové předměstí
- 10- oblast dojížděky

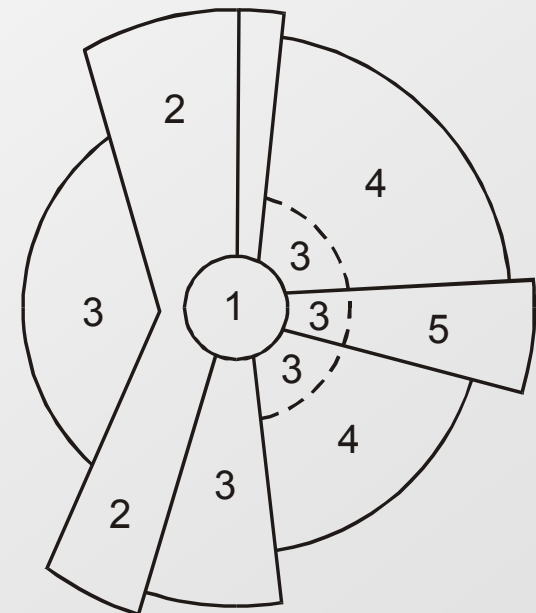

Sektorový model

**Hoytův**



# Půdorysné a funkční modely města podle Chicagské školy

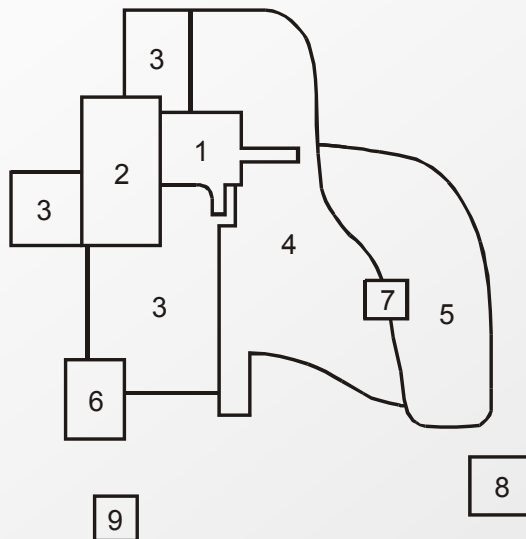

- 1 - city
- 2 - obchod a lehký průmysl
- 3 - bydlení chudších vrstev
- 4 - bydlení středních vrstev
- 5 - bydlení bohatých vrstev
- 6 - těžký průmysl
- 7 - obchodní centrum
- 8 - obytné předměstí
- 9 - průmyslové předměstí
- 10- oblast dojížděky

Model mnoha jader

Harris-Ullmannův

# Koncentrický model

- Podle vzdálenosti od centra rozlišujeme následující vrstvy:
- vlastní centrum (central business district – CBD)
  - velkoobchod a lehký průmysl
  - čtvrtě nižších společenských vrstev
  - čtvrtě středních společenských vrstev
  - čtvrtě vyšších společenských vrstev
  - oblast těžkého průmyslu
  - okrajová obchodní centra
  - obytná předměstí
  - průmyslová předměstí
  - zóna dojížděky

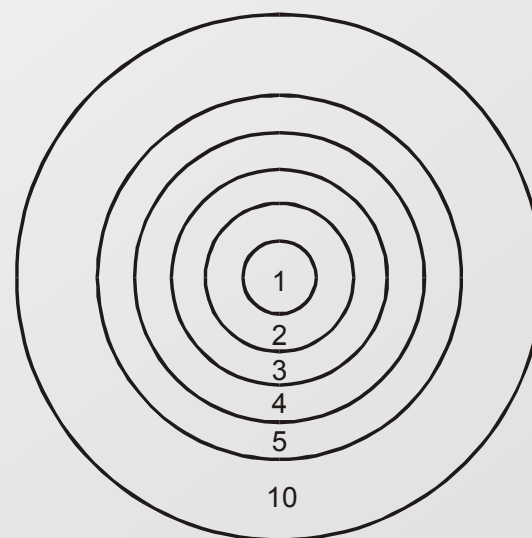

Model koncentrických zón

# Koncentrický model

- Postupně od středu k okrajům města dochází ke změnám některých demografických charakteristik (např. pokles věku obyvatelstva, růst velikosti domácností, vzestup počtu dětí).
- Na okrajích měst vznikají chudinské čtvrtě s nízkým sociálním statusem obyvatelstva – slumy.

# Sektorový model

- Ve městě se vytváří sektory směřující od centra k okrajům, v nichž můžeme nalézt obyvatelstvo s různým vzdělanostním nebo profesním profilem (vysokoškoláci, manažeři, pracující v těžkém strojírenství...).

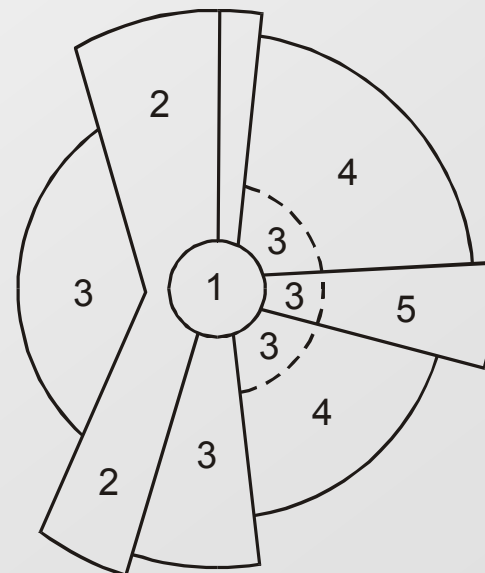

# Vícejaderný model

- ❏ S tímto modelem se můžeme setkat ve městech, kde široké zastoupení různých etnických skupin, které vytváří své do jisté míry izolované kulturní enklávy – ghetta.
- ❏ Teorie mnoha jader se ovšem neomezuje pouze na etnické zóny, ale týká se měst obecně – města mají více jader, z nichž každé má svojí specifickou funkci (průmysl, obchod, služby, sport, rekreace...).

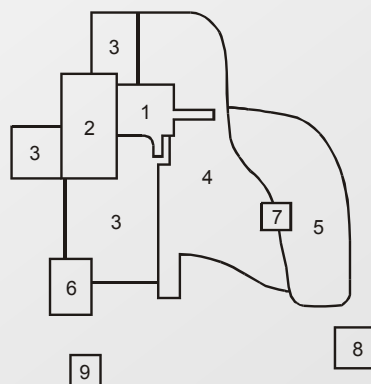

- 1 - city
- 2 - obchod a lehký průmysl
- 3 - bydlení chudších vrstev
- 4 - bydlení středních vrstev
- 5 - bydlení bohatých vrstev
- 6 - těžký průmysl
- 7 - obchodní centrum
- 8 - obytné předměstí
- 9 - průmyslové předměstí
- 10- oblast dojížděky

Model mnoha jader



# Sjednocený model

- V praxi dochází k překrytí koncentrického modelu modelem sektorovým, přes se promítá model vícejaderný.
- Pokud hodnotíme prostorovou strukturu města podle tzv. rodinného statusu (plodnost, počet pracujících žen, typ domácnosti...) získáme koncentrický model.
- V případě ekonomického statusu (příjmy, druh zaměstnání, úroveň vzdělání...) se setkáme se sektorovým modelem.
- Při používání etnického statusu je výsledkem model vícejaderný.

# Kritika modelů

- ❏ Základní modely byly podrobeny kritice pro jejich jednoduchost a staticčnost – Hawley, Schnore, Firey.
  
- ❏ Kritiky stávající modely doplňovaly
  - o vazby mezi jednotlivými komunitami
  - funkce městských zón
  - historický vývoj
  - kulturní prostředí
  - tradice
  - prestiže apod.

# Nové přístupy ke strukturalizaci měst

- Kromě hodnocení stavu městských prostorových struktur se geografie města zabývá především **změnami v prostorové struktuře města, jejich mechanismy (sled postupných kroků, které vedou ke změně), příčinami a důsledky.**

# Gentrifikace

- Spočívá v revitalizaci městského centra a zároveň v postupném nahrazení původního obyvatelstva obyvateli s vyšším sociálním statusem (manažeři, profesionálové, tzv. Yuppies).
- Pro gentrifikované oblasti jsou charakteristické malé domácnosti (jednočlenné, dvoučlenné) a luxusní byty.
- Často působí současně gentrifikační, revitalizační a komercializační procesy.

Stará bytová zástavba s vysokým podílem obyvatelstva s vysokým věkem a nižším sociálním statusem

Restituce

Prodej domu zahraniční společnosti (resp. domácí společnosti s.r.o., která byla vytvořena zahraniční společností)

Vystěhování nájemníků do náhradních bytů (většinou mimo centrum)

Rekonstrukce domu (spojování malých bytů, zástavba vnitrobloku, vytváření mezonetových bytů, luxusní dostavby a zařízení)

Nové byty jsou pronajaty nebo prodány především ekonomicky silným jedincům (v současnosti se jedná o skupinu mladých, svobodných, většinou zahraničních manažérů)

**GENTRIFIKACE**



# Ghettoizace

- Vytváří se čtvrti obyvatel (obyvatelstvo je často etnicky homogenní a tvořeno přistěhovalci – etnické enklávy) s nízkou sociální i ekonomickou úrovní.
- Zároveň dochází k úpadku bytového fondu – tzv. dlouhodobě vyloučená vrstva obyvatel.
- Ke vzniku ghett dochází většinou ve zdevastovaných oblastech vnitřního města.

# Citadelizace

- Vytváření totálně izolovaných, uzavřených a chráněných zón v atraktivním prostředí.
- Zóny soustředí nejbohatší vrstvy (elity) obyvatelstva.
- Citadelizaci můžeme označit jako určitou formu gentrifikace, obecně však platí, že citadely mají vyšší úroveň než gentrifikované čtvrti.

# Komeracionalizace

- ☒ Týká se především centrálních částí města.
- ☒ Dochází k vytlačování bydlení komerční zástavbou.

# Revitalizace

- Oživení zástavby
- Projevuje se ve znovuoživení (rekonstrukce, dopravní sítě, služby...) městských čtvrtí nebo vybraných částí.



# Vztah města a oblasti

- každé místo má svoji sféru vlivu
- velký růst role měst pro zázemí v období prům. revoluce (role mobility obyvatelstva)
- hierarchická povaha regionálních procesů
- jejich relativní uzavřenost v rámci územních celků
  
- a) mikroregionální procesy – nejintenzivnější a nejdůležitější vazby mezi městem a zázemím, nositelé: dojížd'ka za prací a službami
- otázka stanovení kritické velikosti střediska vymezení sfér vlivu (5 000 ob. má centrum, 14 000 celý mikroregion)
  
- Např. Praha – Pacov = největší a nejmenší mikroregiony v ČR

# Vztah města a oblasti

- ❏ b) mezoregionální procesy – uzavírají se na vyšší prostorové úrovni, zhruba na úrovni krajů
- ❏ nedenní dojížd'ka, migrace, doj. za speciálními střed. školami
- ❏ c) makroregionální procesy – celostátní úroveň, federální státy, spolkové země...
- ❏ kulturní, jazyková, politická a ekonomická uzavřenost celků
- ❏ d) kontinentální úroveň – ekonomické a politické integrace
- ❏ e) globální úroveň – globální města – řídicí funkce ekonomické, politické (burzy, mezinár. instituce...)

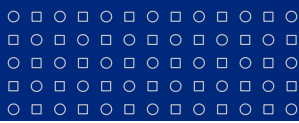

Obr. 1: Sociálněgeografická regionalizace ČR (1991)

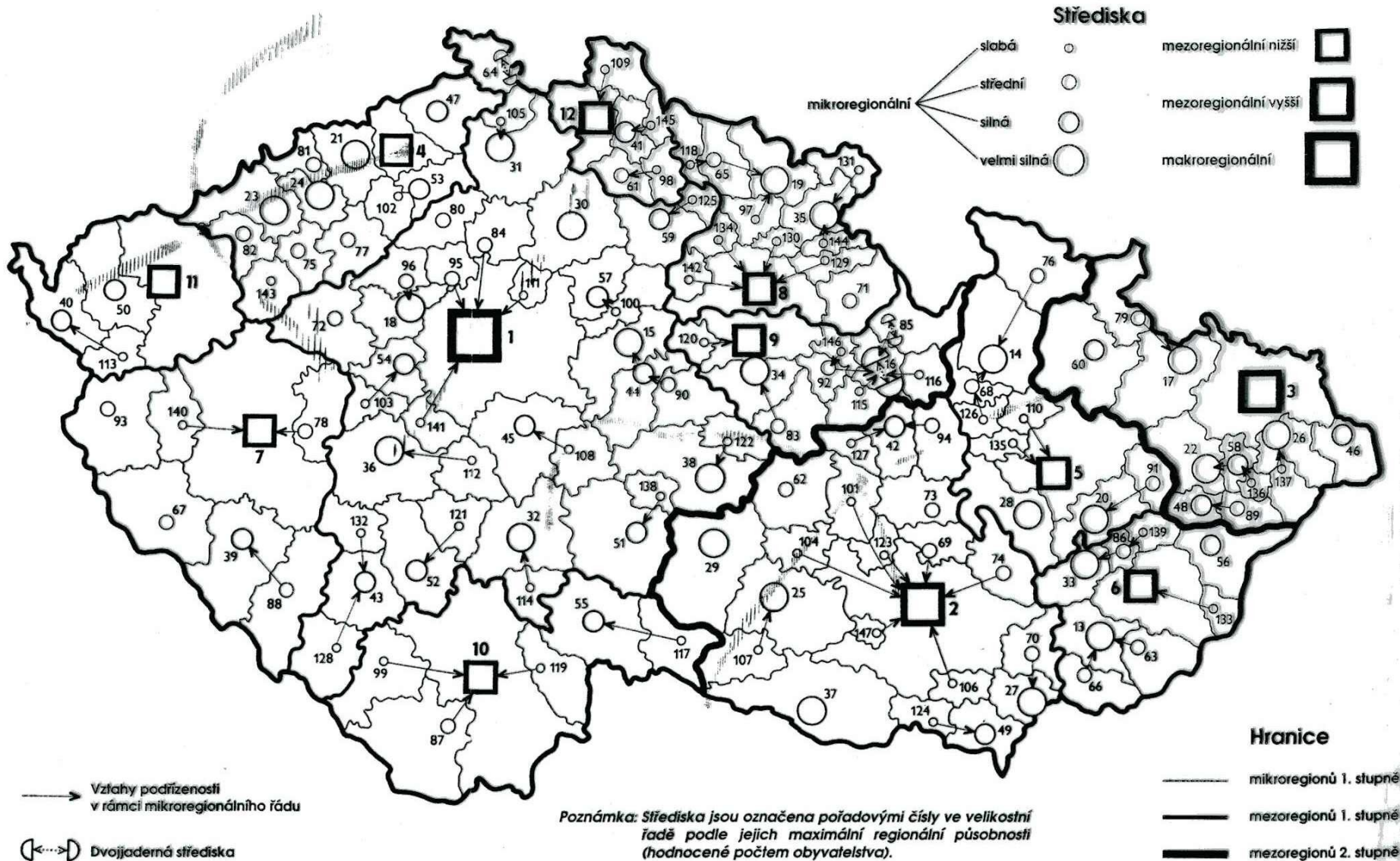



MASARYKOVA UNIVERZITA

# Geografie sídel

## *Urbanizace*



# Urbanizace

- ❏ *Demograficko- geografický význam (strukturně společenský význam):* relativní růst počtu obyvatel žijících ve městech - Přímá urbanizace – hlavní zájem sociální geografie.
- ❏ = proces koncentrace obyvatelstva do měst a s tím související změny kultury v nejširším slova smyslu.
  
- ❏ *Sociální, kulturní a psychologický význam:* růst relativního počtu obyvatel žijících městských způsobem života nezávisle na prostředí. Nepřímá urbanizace – hlavní zájem sociologie.

# Typy urbanizace

- Přejchod od extenzivní k intenzivní urbanizaci (role jiných forem prostorové mobility a koncentrace aktivit).
- **Přímá** x **nepřímá** urbanizace
- Vznik složitých urbanizovaných struktur a problematika jejich vymezování.

# Přímá urbanizace





# Urbanizace a průmyslová revoluce

- ⇒ Nutný integrovaný historický, geografický a sociologický přístup.
- ⇒ Systémová změna a jedna ze složek modernizace společnosti.
- ⇒ Není to rychlý růst měst ve středověku a raném novověku.
- ⇒ Počátky spojeny s průmyslovou revolucí (ale za jistých okolností může probíhat i bez ní).
- ⇒ Typický průběh podle S-křivky.



# Saturační křivka – míra nasycenosti městského prostoru

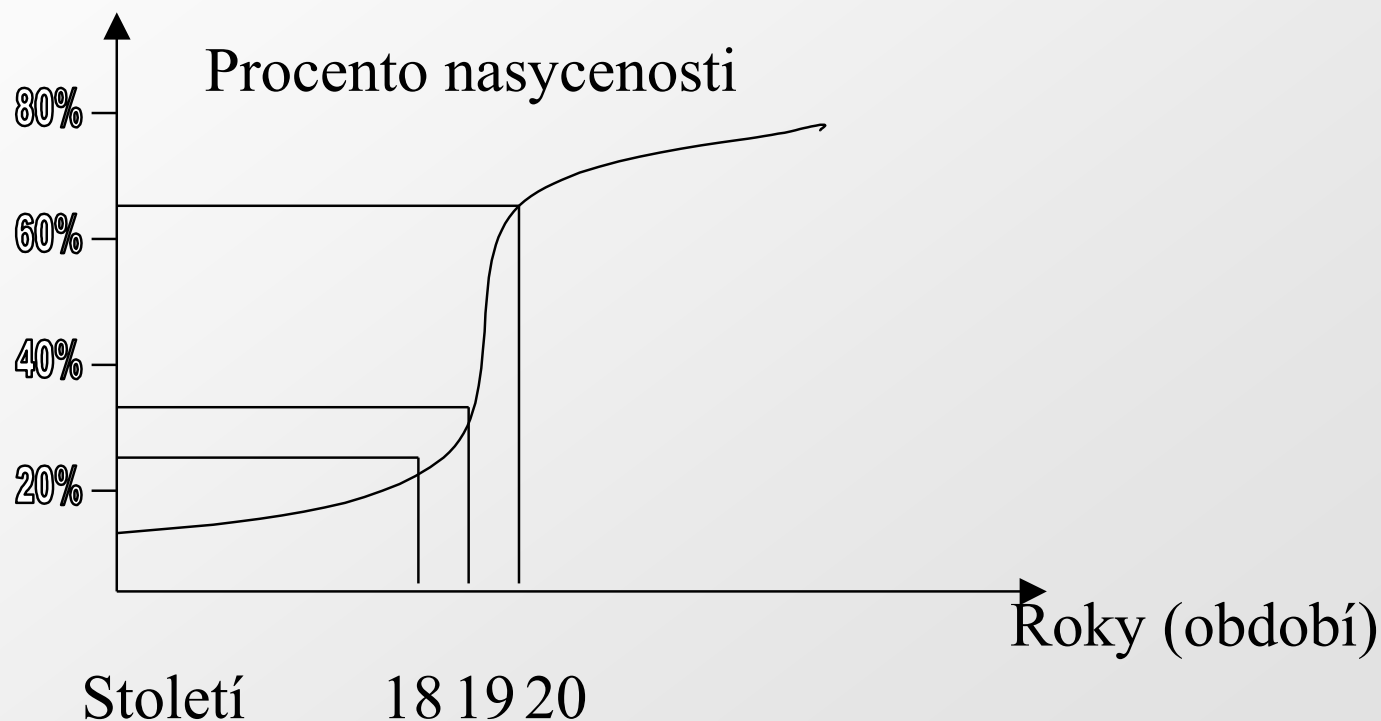

# Podíl městského obyvatelstva ve vybraných zemích Evropy (1500–1800)

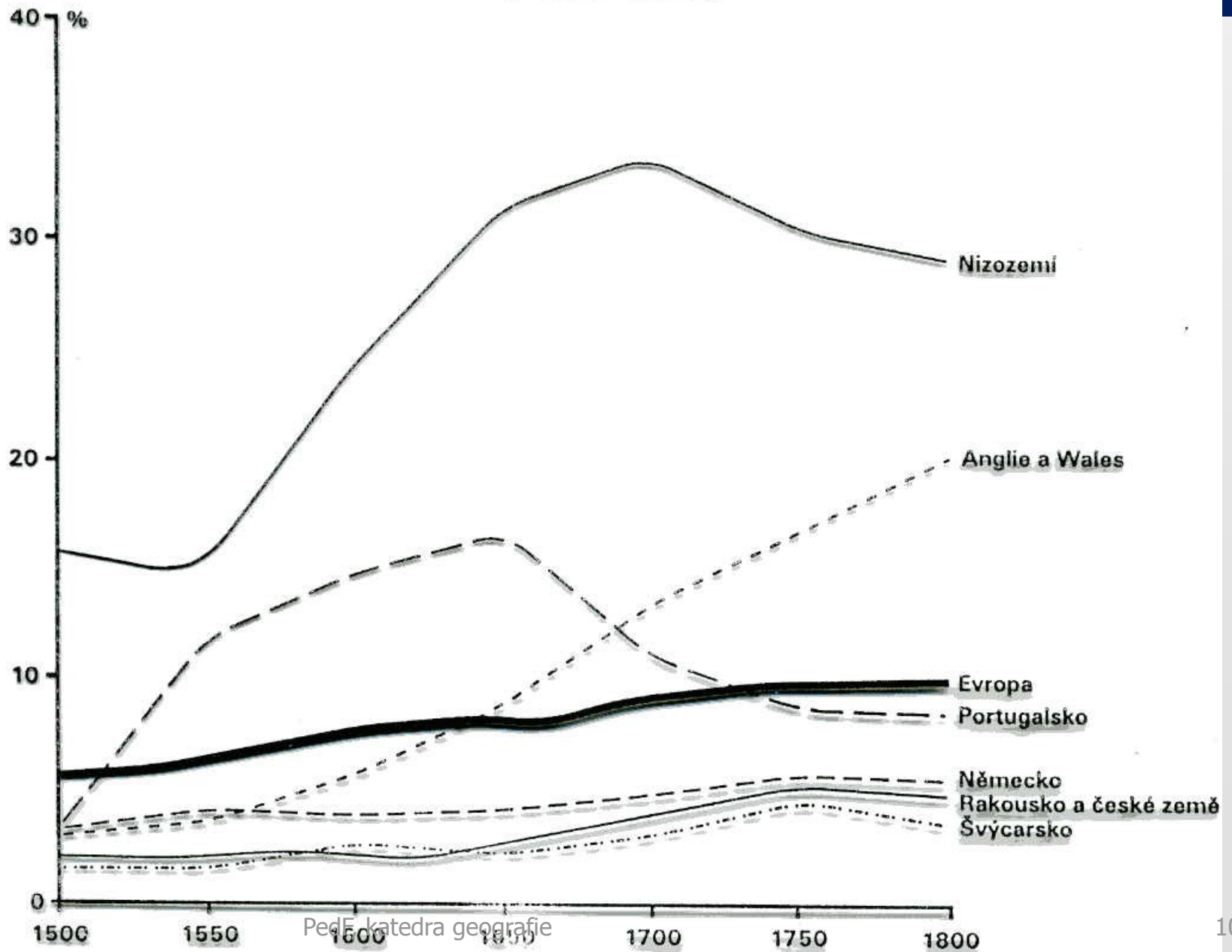

# Růst podílu městského obyvatelstva ve vybraných evropských zemích (1800-1950)

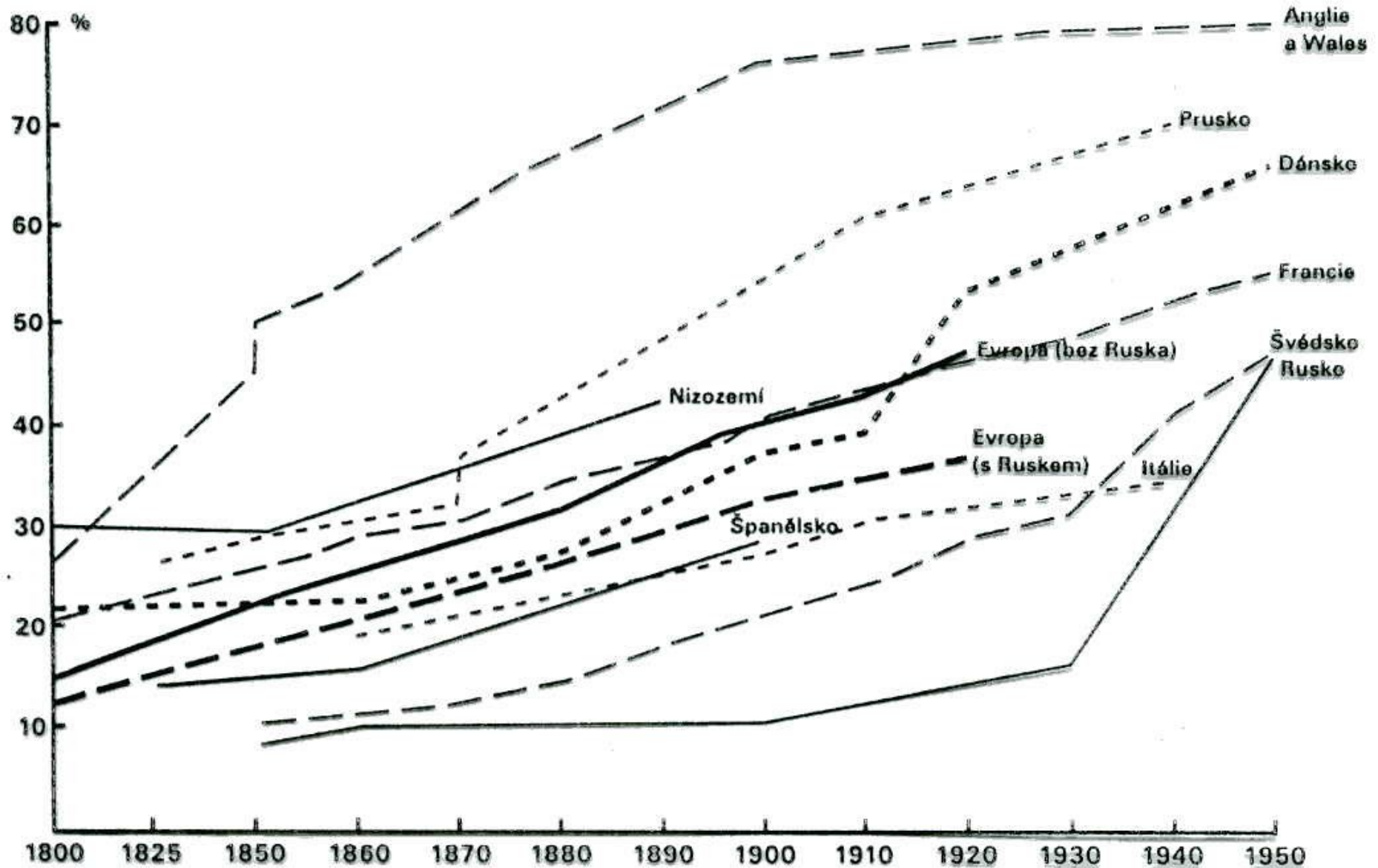

# Urbanizace - rysy

- Městský fenomén zasáhl celý svět.
- Rychlý plošný růst měst.
- Vnitřní diferenciaci měst.
- Města jako slabé demografické články osídlení.
- Zesložitování městských struktur a nutnost územního plánování a urbanismu (hl. problém doprava, bydlení, životní prostředí).



# Faktory, které přivedly k přímé urbanizaci

***Push faktory*** (vytlačují z venkova):

- ✓ demografická revoluce (snížení úmrtností dětí a prodloužení délky života)
- ✓ zavádění výsledků vědy a techniky do zemědělství
- ✓ Výsledek: přetlak obyvatelstva
- ✓ přetlak je uvolněn zrušením nevolnictví

***Pull faktory*** (přitahují do měst):

- ✓ pracovní příležitosti
- ✓ představy o snadnějším podmínkách života

# Míra urbanizace

- Vzhledem k mnohostrannosti urbanizace (sociální, kulturní, ekonomické, sídelně-demograficko oblasti) neexistuje jednotná uznávaná metodika sledování stupně urbanizace.

# Míra urbanizace

Pořadí:	Stát:	Urbanizace (%):
1.	Monako	100
2.	Nauru	100
3.	Singapur	100
4.	Kuvajt	98
5.	Belgie	97
6.	Katar	96
7.	Malta	94
8.	San Marino	94
9.	Venezuela	93
10.	Argentina	92
180.	Malawi	19
181.	Rwanda	18
182.	Šalamounovy ostrovy	18
183.	Etiopie	17
184.	Nepál	17
185.	Niger	16
186.	Srí Lanka	15
187.	Lichtenštejnsko	14
188.	Trinidad a Tobago	13
189.	Uganda	13
190.	Papua-Nová Guinea	12
191.	Burundi	10

# Možná měření urbanizace

- ❏ ***Index velikostní struktury měst:*** podíl součtu vážených podílů počtů obyvatel žijících ve městech jednotlivých velikostních kategorií a obyvatel všech měst vážených velikostních kategorií.
  
- ❏ ***Tempo změn:***
  - ✓ základní urbanizace (podíl lidí žijících v obcích s méně než 5000 obyvateli),
  - ✓ střední urbanizace (podíl obyvatel žijících v obcích větších než 20000 obyvatel; lze zde samostatně hodnotit i velkoměsta – v ČR nad 100000 obyv.).



# Typy přímé urbanizace

- Extenzivní urbanizace
- Intenzivní urbanizace

# Extenzivní urbanizace

- Migrace do měst a růst měst jako sídel - roste počet městského obyvatelstva a to směřuje do měst jako bodů.

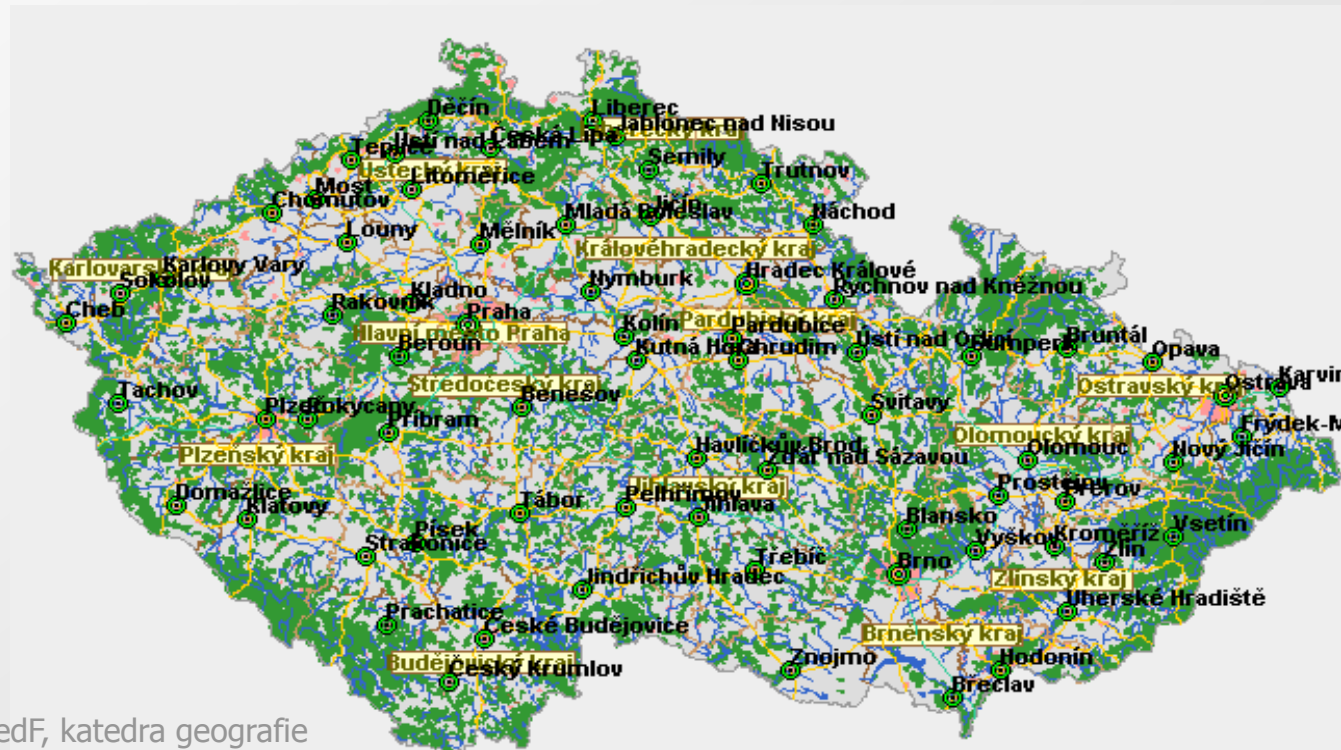



# Extenzivní x intenzivní urbanizace

- Hierarchický charakter a fáze: nejprve do menších měst, později do velkoměst.
- Koncentrace a aglomerizace.
- Metropolizace (funkční propojování, zvláště u největších měst).
- Megalopolizace (BosWash, ChiPits, SanSan, Tokajdó, Modrý banán, Žlutý banán, červený banán).



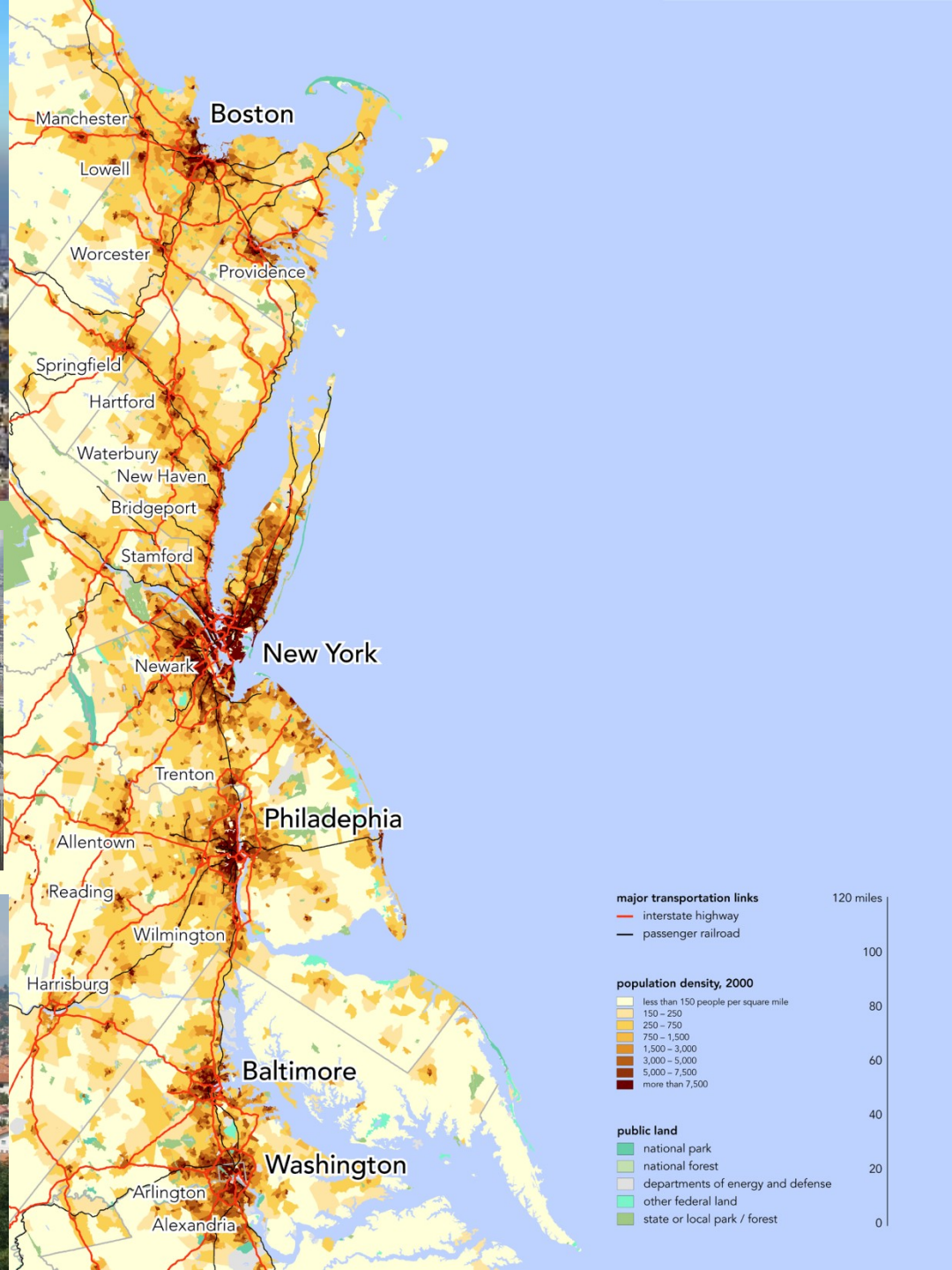

Rank	Name	Country	Population
1	Tōkyō	Japan	34 400 000
2	Guangzhou	China	25 400 000
2	Seoul	Korea (South)	25 200 000
4	Shanghai	China	24 900 000
5	Delhi	India	23 500 000
6	Mumbai	India	23 200 000
7	Ciudad de México	Mexico	23 000 000
8	New York	USA	22 000 000
9	São Paulo	Brazil	21 200 000
10	Manila	Philippines	20 400 000
11	Jakarta	Indonesia	19 000 000
12	Los Angeles	USA	18 100 000
13	Karāchi	Pakistan	17 100 000



Modrý banán

Červený banán

Žlutý banán

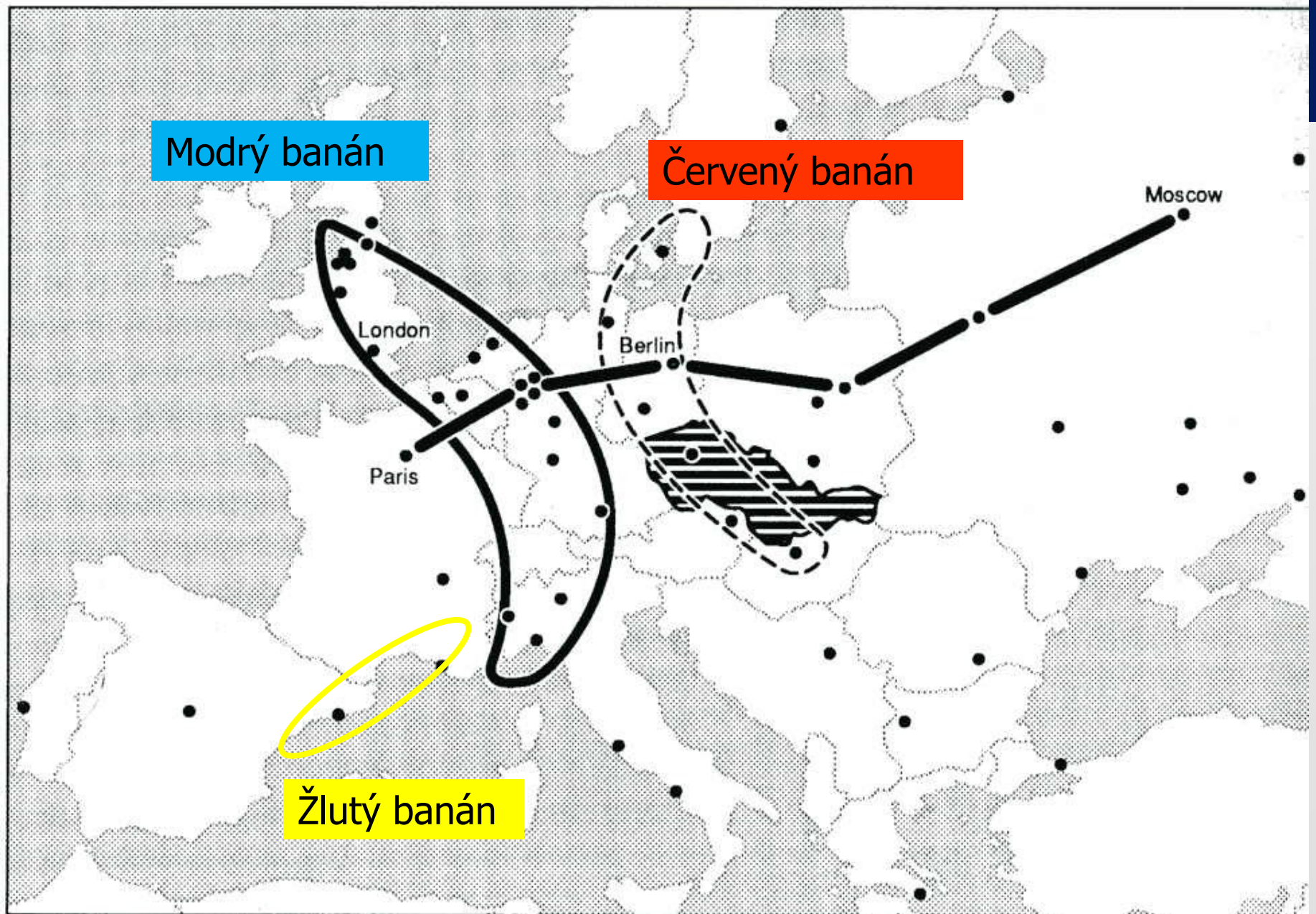

- Million agglomeration
- principal geo-economic axis
- ▬ Principal geo-political axis
- - - potential secondary geo-economic axis



# Nepřímá urbanizace

## Rurbanizace





# Rurbanizace

- = zahrnutí venkovského obyvatelstva a prostoru do města (obyvatelstvo zůstává na místě, ale přejímá městský způsob života).
- ❖ Vliv počtu obyvatel, hustoty obyvatel a heterogenity obyvatel se projevuje v (sociální ekologie – paralela s ekotypem v přírodě).
  - ❖ Anonymita a odosobnělost (počet obyvatel nad určitý limit ovlivňuje vztahy lidí; diferenciaci a individualizaci, nedostatek vzájemné známosti).
  - ❖ Vzhledová uniformita měst (fyzická blízkost a sociální vzdálenost vyžaduje vizuální rozpoznávání; to je zjednodušeno „uniformou“).

# Etapy urbanizace

1. Přímá urbanizace
2. Suburbanizace
3. Deurbanizace
4. Reurbanizace

# Suburbanizace

- Přesun obyvatel, jejich aktivit a některých funkcí z jádrového města do zázemí. Jedná se o typický proces rozšiřování území města, který můžeme zaznamenat jak u většiny měst vyspělých zemí, tak v historickém vývoji našich měst.
- Relativní růst počtu obyvatel okrajových částí města na úkor částí centrálních.
- Důraz by měl být v budoucnu kladen na stanovení pevných hranic sídla.
- Polyfunkčnost využitých ploch v suburbálních oblastech.
- Rezidenční x komerční.
- Urban sprawl.
- Suburbanizaci není možné zastavit.

# Suburbanizace - rezidenční





# Suburbanizace - komerční



# Urban sprawl

- ❏ Forma suburbanizace, kterou je možno považovat za nežádoucí z ekonomického, sociálního i environmentálního pohledu.
- ❏ Sprawl, neboli rozlézání zástavby do volné krajiny je charakteristický neřízeným a nepromyšleným umístěním rezidenčních nebo komerčních areálů do krajiny.
- ❏ Výsledkem je většinou mozaikovitá struktura nově rozvíjených ploch v zázemí města.
- ❏ Hnacím motorem takového rozvoje jsou snahy individuálních vlastníků pozemků nebo investorů o maximální zisk.



# Urban sprawl



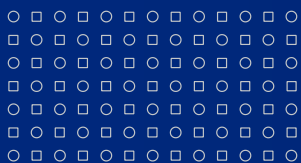





# Suburbanizace – nové typy

- ***Edge cities*** – nová komerční či administrativní centra v suburbánu, bez historie, podél komunikačních tras.
- ***Master planned communities*** – rozsáhlejší obytné zóny vytvořené jedním developerem, obsahující zpravidla základní prvky občanské vybavenosti.
- ***Gated communities*** – rezidenční oblasti s omezeným vstupem.
- ***Corporate communities*** – rozsáhlejší firemní sídla zpravidla na „zelené louce“.

# Suburbanizace – nové typy



# Deurbanizace (desurbanizace)

- Velké snižování počet obyvatelstva centra města i vnějších městských částí.
- Obyvatelstvo ubývá jednak díky nižší porodnosti a jednak díky migračním pohybům.
- Odliv je typický pro oblasti (aglomerace), v nichž většina obyvatelstva pracovala v těžkém strojírenství nebo těžbě uhlí – tato odvětví stagnovala a obyvatelstvo hledalo nové pracovní příležitosti mimo průmyslová centra.
- Postihla v 50. – 80. letech 20. století velké průmyslové oblasti Německa, Belgie, Velké Británie nebo USA.



# Reurbanizace

- Oživovací procesy.
- Dochází obnovování obytných funkcí v centrech měst, ke změnám zaniklých nebo upadajících průmyslových prostor na administrativně-obchodní centra nebo ke vzniku nových odpočinkových zón (parky, sportovní zařízení...).
- Procesy selekce (reurbanizace probíhá velice selektivně), komercializace a gentrifikace, typické pro reurbanizační fázi vývoje sídel, mají často také záporné důsledky (např. konflikty mezi novým obyvatelstvem a starousedlíky).
- Proces reurbanizace probíhá současně se suburbanizací a deurbanizací – hovoříme o tzv. cyklickém vývoji městských struktur.

# Reurbanizace



# Nové přístupy ke strukturalizaci měst

- Kromě hodnocení stavu městských prostorových struktur se geografie města zabývá především **změnami v prostorové struktuře města, jejich mechanismy (sled postupných kroků, které vedou ke změně), příčinami a důsledky.**

# Gentrifikace

- Spočívá v revitalizaci městského centra a zároveň v postupném nahrazení původního obyvatelstva obyvateli s vyšším sociálním statusem (manažeři, profesionálové, tzv. Yuppies).
- Pro gentrifikované oblasti jsou charakteristické malé domácnosti (jednočlenné, dvoučlenné) a luxusní byty.
- Často působí současně gentrifikační, revitalizační a komercializační procesy.



Stará bytová zástavba s vysokým podílem obyvatelstva s vysokým věkem a nižším sociálním statusem

Restituce

Prodej domu zahraniční společnosti (resp. domácí společnosti s.r.o., která byla vytvořena zahraniční společností)

Vystěhování nájemníků do náhradních bytů (většinou mimo centrum)

Rekonstrukce domu (spojování malých bytů, zástavba vnitrobloku, vytváření mezonetových bytů, luxusní dostavby a zařízení)

Nové byty jsou pronajaty nebo prodány především ekonomicky silným jedincům (v současnosti se jedná o skupinu mladých, svobodných, většinou zahraničních manažérů)

**GENTRIFIKACE**



KZIT



# Ghettoizace

- Vytváří se čtvrti obyvatel (obyvatelstvo je často etnicky homogenní a tvořeno přistěhovalci – etnické enklávy) s nízkou sociální i ekonomickou úrovní.
- Zároveň dochází k úpadku bytového fondu – tzv. dlouhodobě vyloučená vrstva obyvatel.
- Ke vzniku ghett dochází většinou ve zdevastovaných oblastech vnitřního města.



# Ghettoizace





# Citadelizace

- Vytváření totálně izolovaných, uzavřených a chráněných zón v atraktivním prostředí.
- Zóny soustředí nejbohatší vrstvy (elity) obyvatelstva.
- Citadelizaci můžeme označit jako určitou formu gentrifikace, obecně však platí, že citadely mají vyšší úroveň než gentrifikované čtvrti.

# Citadelizace



# Komeracionalizace

- ☒ Týká se především centrálních částí města.
- ☒ Dochází k vytlačování bydlení komerční zástavbou.





# Komeracionalizace





# Revitalizace

- Oživení zástavby
- Projevuje se ve znovuoživení (rekonstrukce, dopravní sítě, služby...) městských čtvrtí nebo vybraných částí.



Revitalizace

# Problémy urbanizace – vyspělý svět

- Zahradní města (E. Howard)
- Urban sprawl (zvl. USA, ale i ČR)
- Suburban downtowns
- overbounded X underbouded vymezení

Příklady vymezení urbanizovaných útvarů ze světa:

- sídelní a regionální aglomerace – ČR
- Verdichtungsraume – Německo
- Conurbations – Británie
- Standard Metropolitan Statistical Areas (SMSAs) USA
- problémy měst na globální úrovni: UN-Habitat - [www.unhabitat.org](http://www.unhabitat.org)



MASARYKOVA UNIVERZITA

# Geografie sídel

## *Geografie venkova*



# Co je v Česku vesnice?

## ❖ **Velikost**

- ❑ do 2000 (sociologové)
- ❑ do 5000 (sociální geografové)
- ❑ Město má více než 10 000 obyvatel (TERPLAN)

## ❖ **Infrastruktura (vybavenost)**

- ❑ Technická (sítě)
  - ❑ Občanská (služby)
  - ❑ Hospodářská (průmysl, zemědělství, služby, pracovní příležitosti)
  - ❑ Bydlení
- ❖ **Co nemá statut města** (splňuje kriteria dané předpisem /především infrastruktura/, aby obec mohla obsluhovat region s 5,000 – 10,000 obyvateli).

# Kvalitativní vymezení venkova

- Nízká hustota obyvatelstva.
- Nízká hustota zástavby (často prostorově separovaná – půdorys vesnice (kruhová kolem návsi, rozptýlená v horách, podél silnice).
- Agro-leso-pastevecké užití prostoru.
- Příslušnost k malým komunitách (to vysvětluje venkovské jednání).
- Reprezentace prostřednictvím rurální kultury.

# Vesnice

- Sídelní útvar střední velikosti
- Zemědělská nebo lesnická funkce
- Stabilní půdorys
  
- V Čechách – malé vesnice (do 500 obyvatel)
  
- Na Jižní Moravě – velké vesnice (přes 1000 obyvatel)
  
- Dva základní typy (podle půdorysu): **řadové** a **návesní**
- Další typy – dvorcová, rozptýlená, hromadná.

# Vesnice





# Vesnice



# Vymezení vesnice

- ❑ **Urbanisticky** – Sídlo, které je tvořeno typickou nízkopodlažní zástavbou s převážně rodinnými domy, s málo vyvinutou uliční sítí, dominantním prostorem návsi a vysokým podílem zeleně.
- ❑ **Architektonicky** – Sídlo s převažující nízkopodlažní zástavbou v rodinných domech postrádající přízemí určené pro obchodní činnost či služby. Venkovský dům je tvořen i rozsáhlejším zázemím sloužícím dříve pro hospodářskou činnost (zemědělská prvovýroba), dnes obvykle pro zajištění chodu domu.
- ❑ **Sociálně** – Sídlo, kde jsou mezi jednotlivými obyvateli úzké sociální kontakty, existuje zde dlouhodobá přirozená sociální kontrola a spoluúčast.

# Vymezení vesnice

- ❏ ***Ekonomicky*** – Sídlo, kde převažuje zemědělství a primární výroba potravin, případně sídlo, kde významná část obyvatelstva vyjíždí do zaměstnání mimo sídlo.
- ❏ ***Historicky*** – Sídlo, které v minulosti nezískalo městská práva.
- ❏ ***Administrativně*** – Sídlo, které stát neurčil jako městečko, městys nebo město.
- ❏ ***Statisticky*** – Sídlo, které má počet obyvatel pod stanovenou hranicí (v Česku se většinou používá hranice 2 000 obyvatel).

# Charakteristika českého venkova

Asi 13 500 sídel:

- 6 250 obcí (nejnižší administrativní jednotky) – stav v r. 2010)

*Základní formy sídel:*

- 527 měst
- 390 městysů
- 5 333 obcí



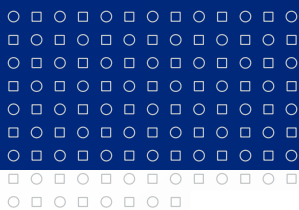

# Půdorysné typy vesnic v ČR

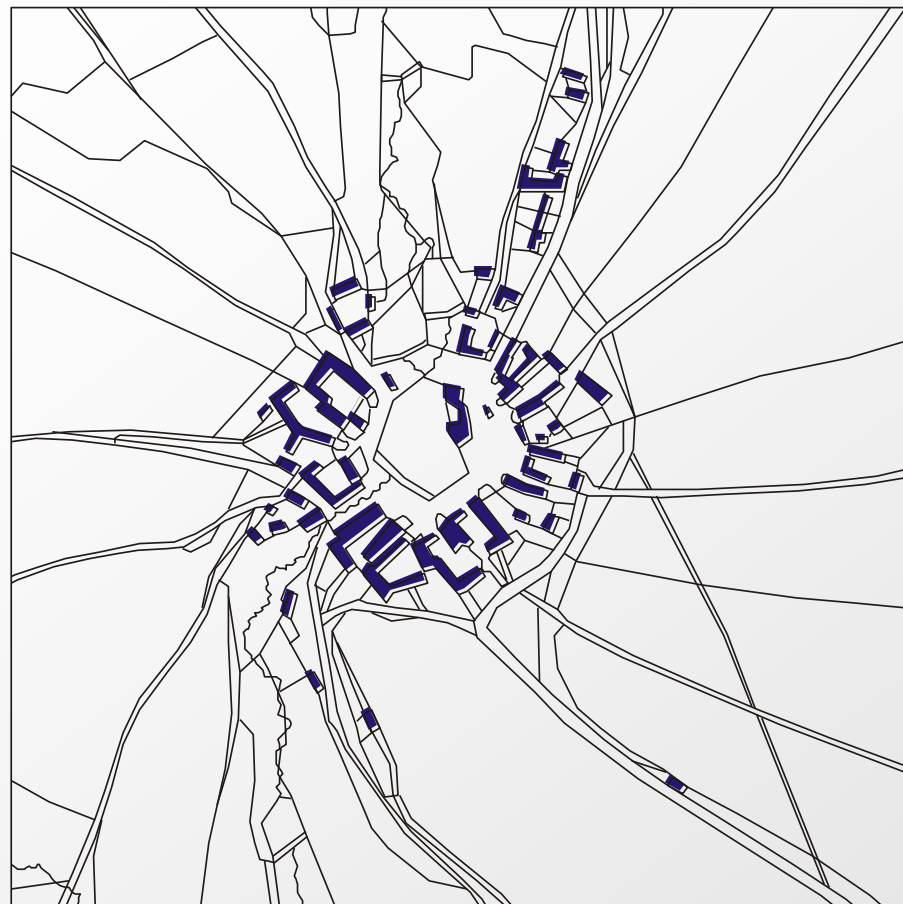

lesní návesní ves

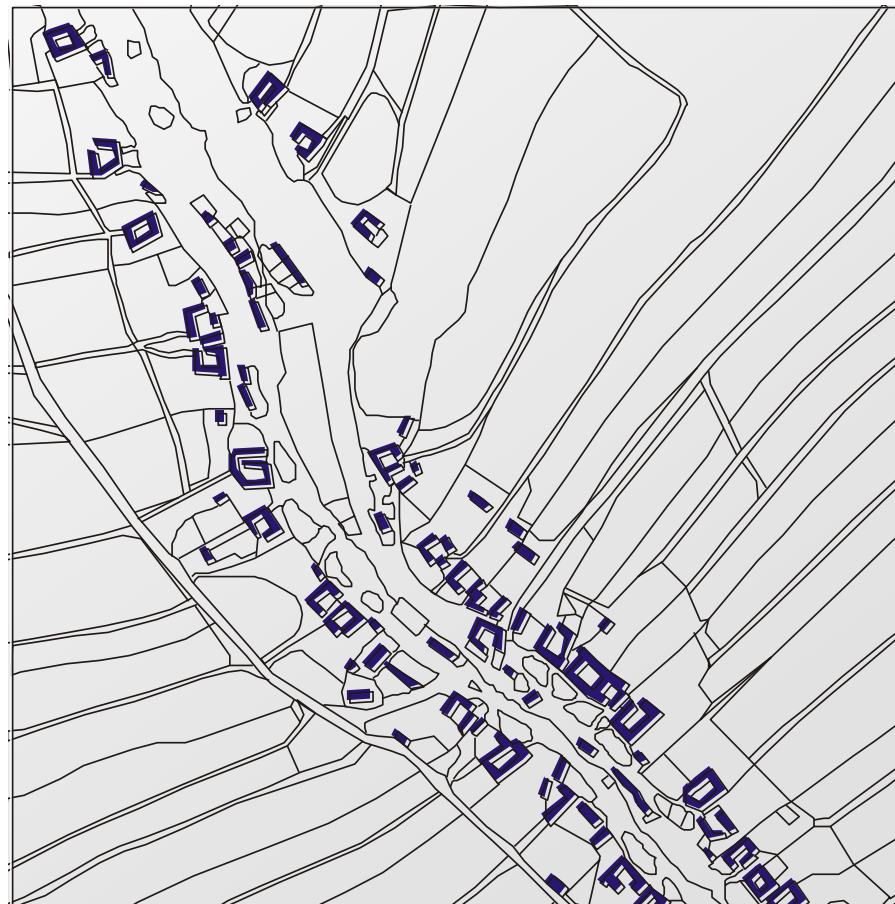

řadová ves

# Řadové vesnice

- Sídelní jednotky tvoří souvislou řadu podél ulice, silnice, potoka či řeky.
- Ulicovka
- Silnicovka – stavební rozvolnění
- (Potoční vesnice)
- (Poříční vesnice)

# Návesní vesnice

- ☒ Sídelní jednotky seskupené kolem návsi.
- ☒ **Náves** = prostor na němž se soustřeďuje hospodářský a společenský život vesnice, statky semknuty k sobě.
- ☒ 1 – 2 vstupy do vesnice

# Typy osídlení – jejich lokalizace v ČR

- Návesní vsi a návesní silnicovky – většina území Čech, Vysočina
- Lesní návesní vsi – západ Vysočiny, západní Čechy
- Silniční vsi a ulicovky – jižní Morava, Haná
- Řadové vsi (lesní lánové vsi)– sudetská oblast
- Valašské řadové vsi – Beskydy
- Hromadné vsi – rozptýleně v Čechách
- Osamělé dvorce, paseky, kopanice – Krkonoše, Moravské Kopanice





[www.muni.cz](http://www.muni.cz)





MASAR



edra geografie

# Plužina a její členění

- ❖ **Plužina** – rozdělení polností v rámci katastru.
- ❖ **Selská plužina** – nezahrnuje občiny a vrchnostenské pozemky.
- ❖ **Polnosti** – složeny z parcel, zakresleny na katastrálních plánech.
- ❖ Dva základní typy parcel – **bloky** a **lány**.
- ❖ Bloky – strany bloků jsou zhruba stejně dlouhé.
- ❖ Lány – protáhlý tvar, dvě strany jsou výrazně delší než zbylé dvě.





# Rozložení parcel

- ☒ Vlastník může mít parcely rozloženy:
  - rozptýleně (jedna daleko od druhé)
  - soustředěně (u sebe) - má pouze jednu obhospodařovanou parcelu.





# Členění plužin

- ***Plužina úseková*** – nepravidelné úseky polí nestejně velikosti i tvaru
- ***Plužina délková*** – úzké polní pásy značné délky
- ***Plužina trat'ová*** – velmi podobné délkové, užší
- ***Plužina záhumenicová*** – u středověkých kolonizačních vsí
- ***Moderní zcelená plužina***

# Prvotní blokový systém

- ⇒ Velký počet nepravidelných bloků malé velikosti.
- ⇒ Vznik při odlesňování půdy.
- ⇒ Bloky rozptýlené po celém katastru.
- ⇒ Dělením na základě dědičného práva se bloky dělily, takže nakonec nabyly podoby až velmi úzkých pásů.

# Lánový systém

- Vznikl ve středověku, plánovitou organizovanou kolonizací.
- Velmi dlouhý lán (až několik km) za každou usedlostí.
- Na různých lánech půda rozdílných kvalit (na rozdíl od bloků).
- Pozdějším dělením neustálé zužování.

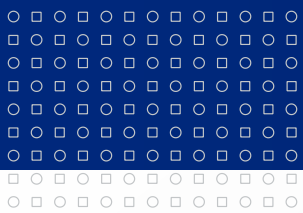

# Příklady typů vesnic podle půdorysu a zároveň typů plužin







## Půdorysy vesnic: řadová





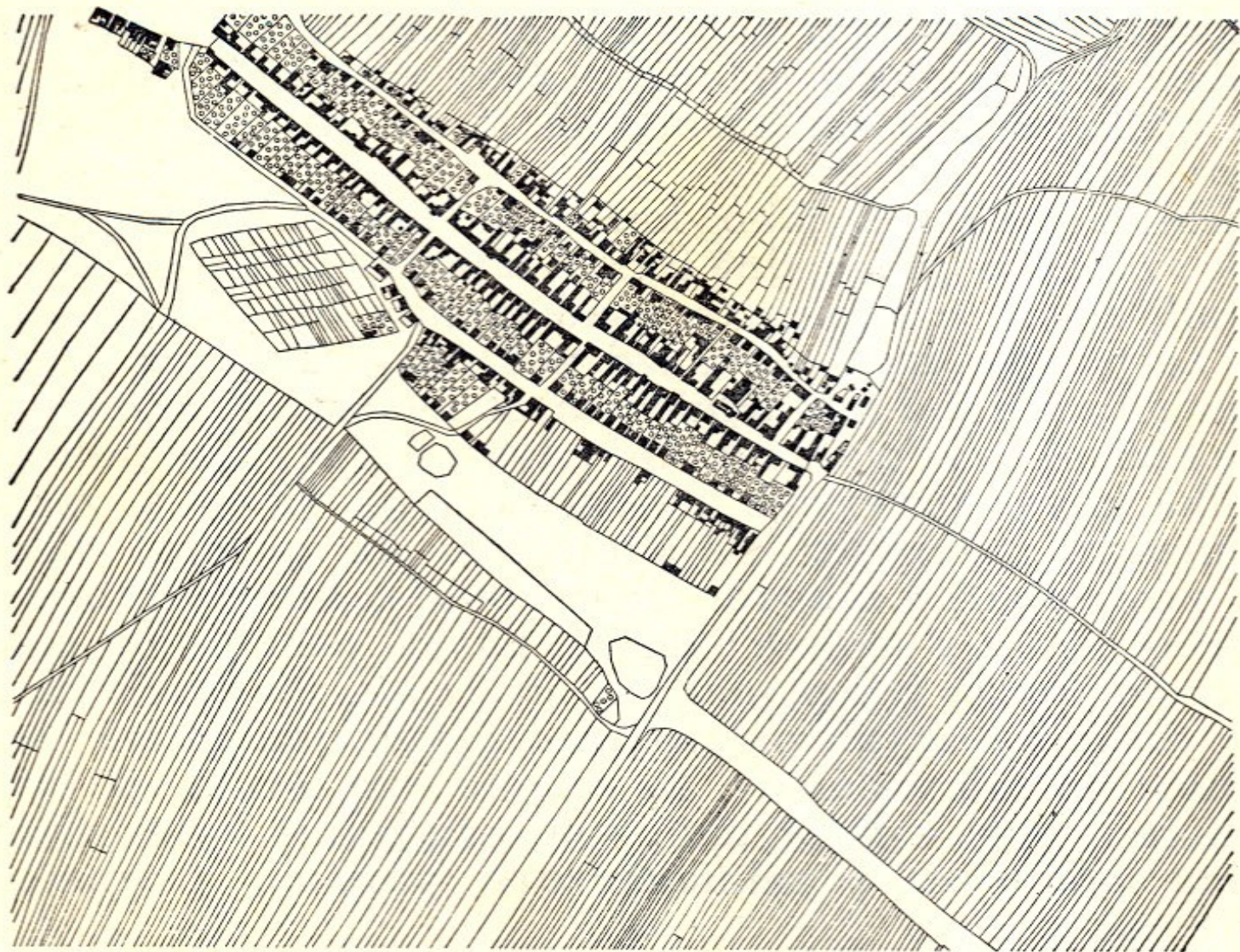

1. POPICE (s. o. Hustopeče): půdorys silniční, plužina traťová jednosměrně parcelovaná. Sv. od osady na návrší vinice, na jejichž úpatí je patrna řada lisoven a sklepů. Staré sídelní území. Ves se poprvé připomíná r. 1297.



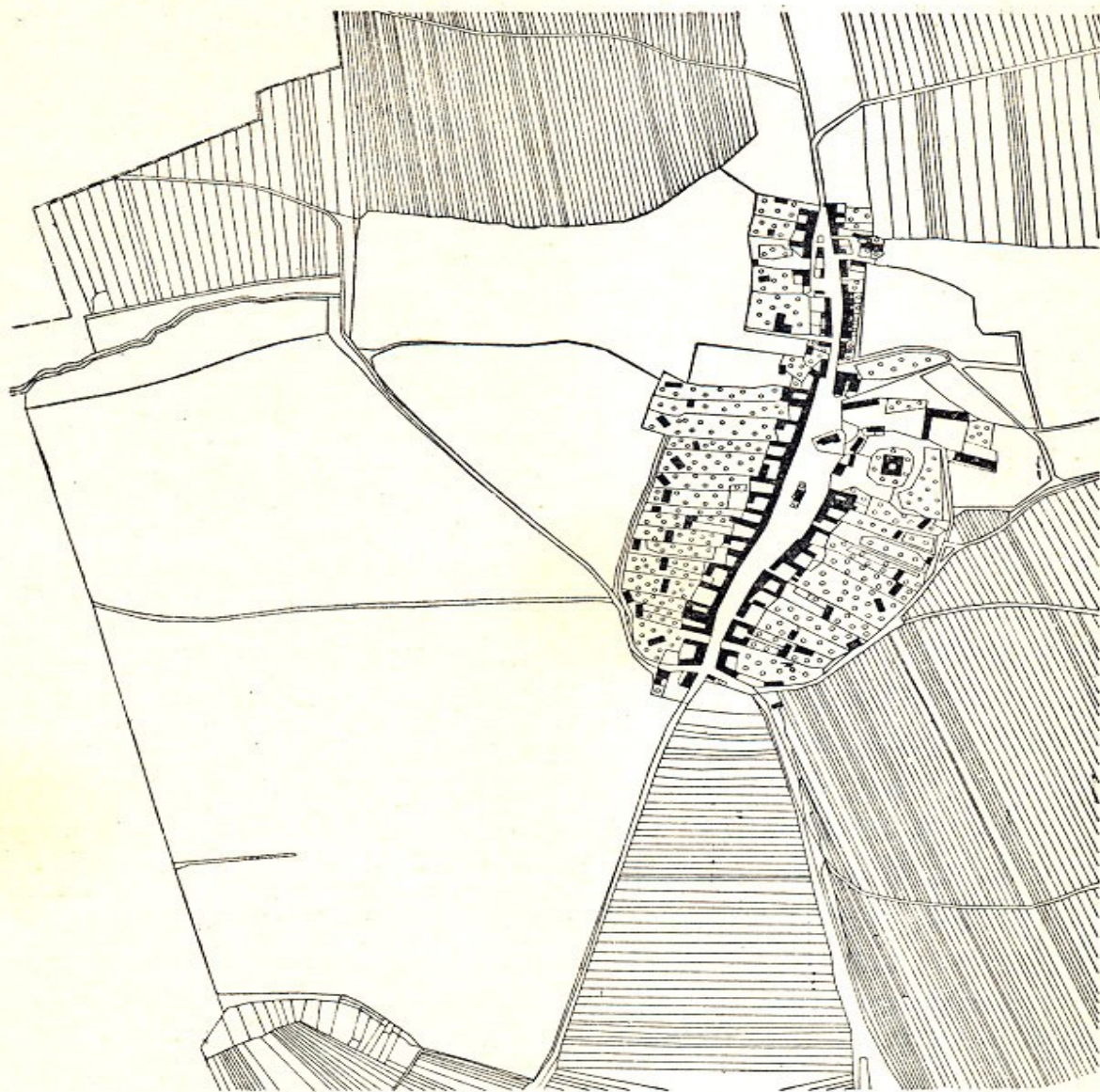

2. KUROVICE: půdorys návěsní silnicovka, plužina traťová a dvorové úseky.  
Staré sídelní území. První zpráva k r. 1276.



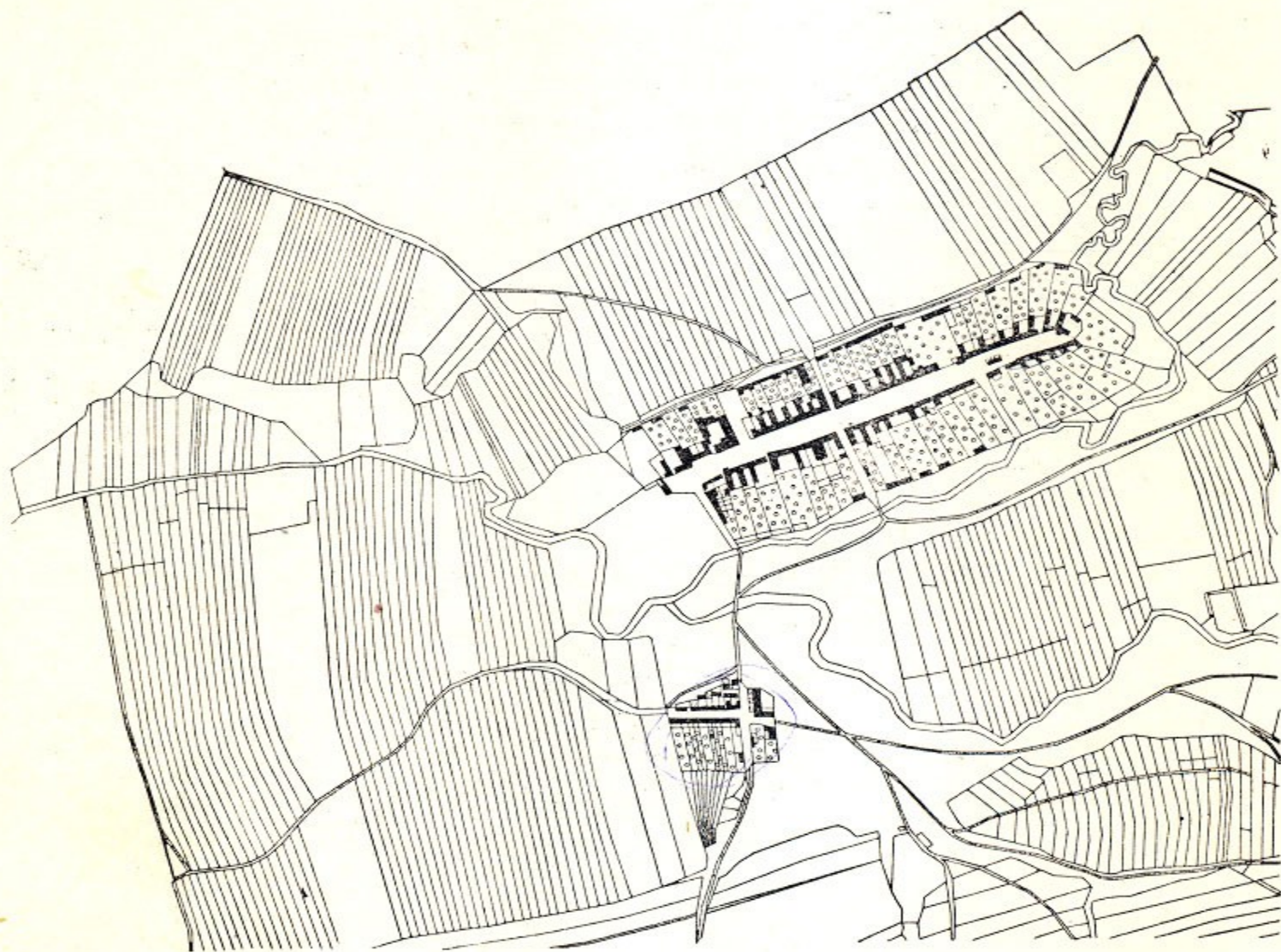

3. HRUSKY (s. o. Slavkov u Brna): půdorys ulicovka, plužina traťová, v okolí  
místní trati ráz dělených úseků. Jižně od vlastní osady domkářská kolonisace.  
Staré sídelní území. První zmínka k r. 1317.





**4. BOHUSLAVICE (s. o. Val. Klobouky):** půdorys řádkový, plužina nepravá traťová, u osady též dělené úseky, na jižní část osady se upínají úzké záhumenice. Na západě osady kolonie domků hromadného půdorysu. Mladé sídelní území, prv. zmínka k r. 1365.



Půdorysy vesnic: návěsní

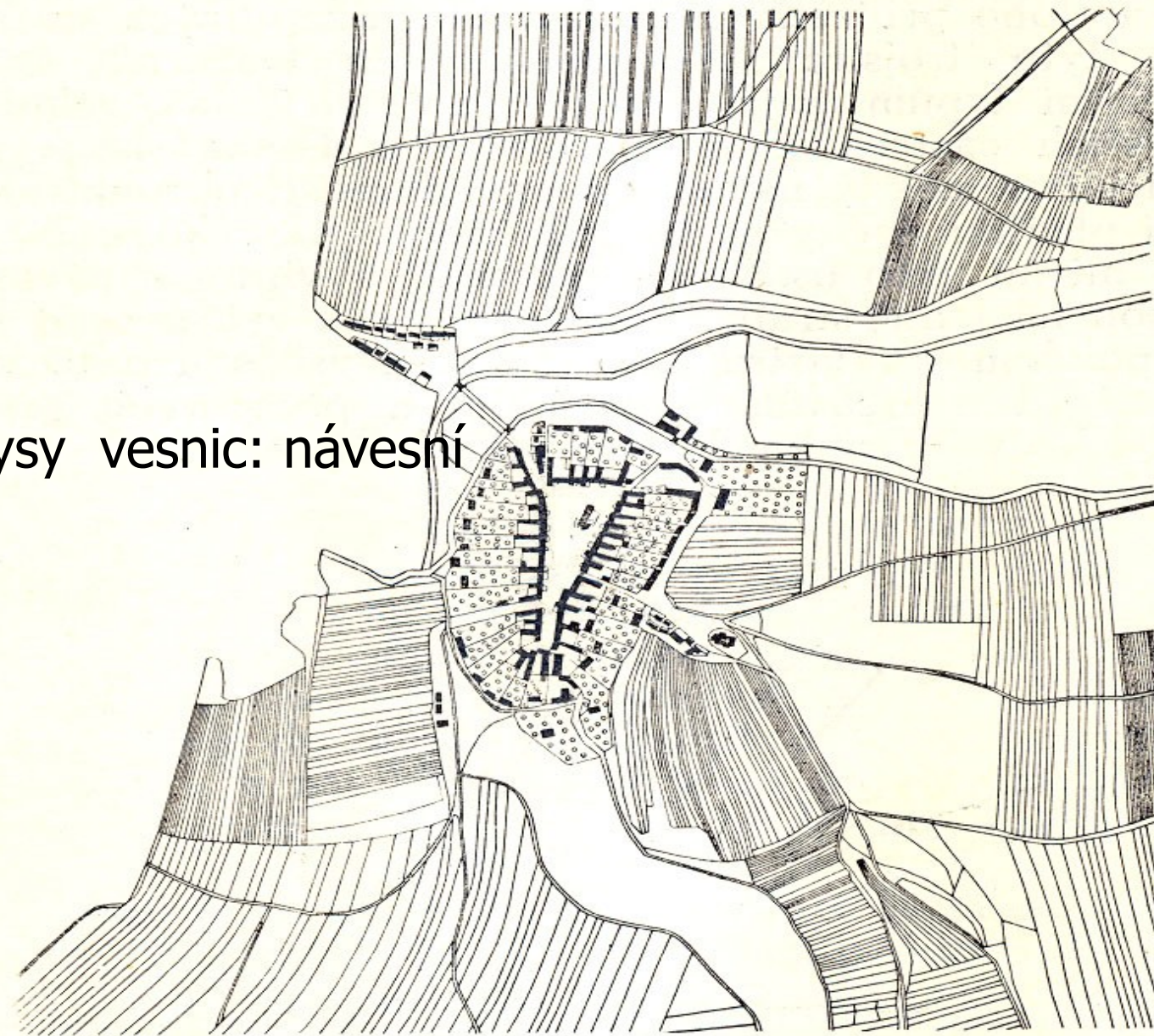

5. KŘIŽANOVICE (s o. Slavkov u Brna): půdorys návěsní, plužina traťová,  
u osady též ráz úseků. Staré sídelní území. Prv. zpr. k r. 1131.



## Půdorysy vesnic: návesní silniční ves

**ves s okrouhlou návší a  
radiálním uspořádáním  
parcel**





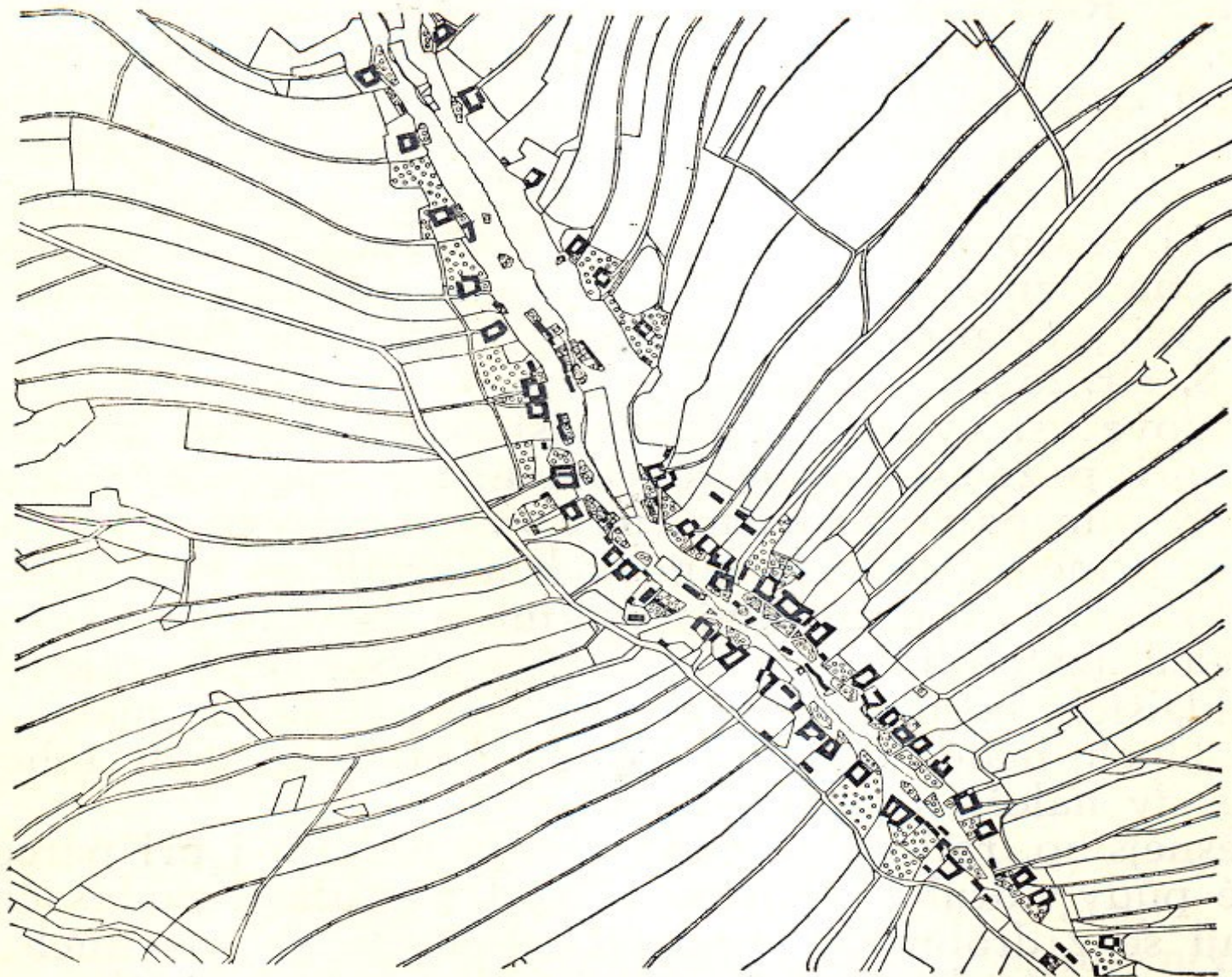

7. LIPOVEC : půdorys krátký řadový, horní (jihových.) část osady s těsnějším uspořádáním statků, dolní (severozáp.) část s volnějším uspořádáním. Plužina klínové záhumence. Mladé sídelní území. Prv. zpr. k r. 1361.



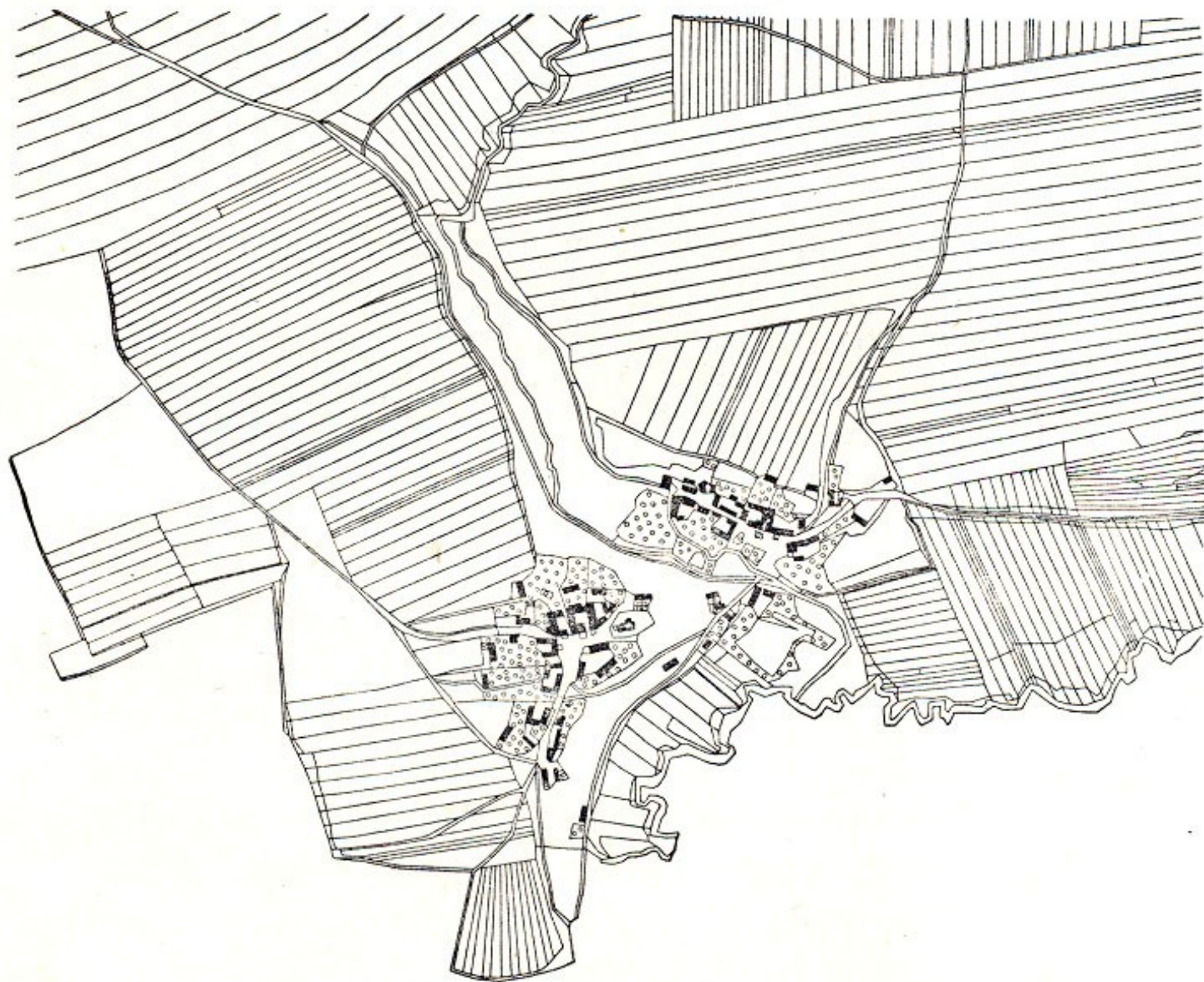

9. PENČICE: půdorys hromadný (vliv terénu), plužina nepravá traťová, v okolí osady dělené úseky. Staré sídelní území. První zpr. k r. 1131.





10. TROJANOVICE: půdorys dvorcová ves, plůžina scelené úseky. Mladé sídelní území, příklad valašských pasek, vzniklých postupně přibližně v letech 1550 — 1750.



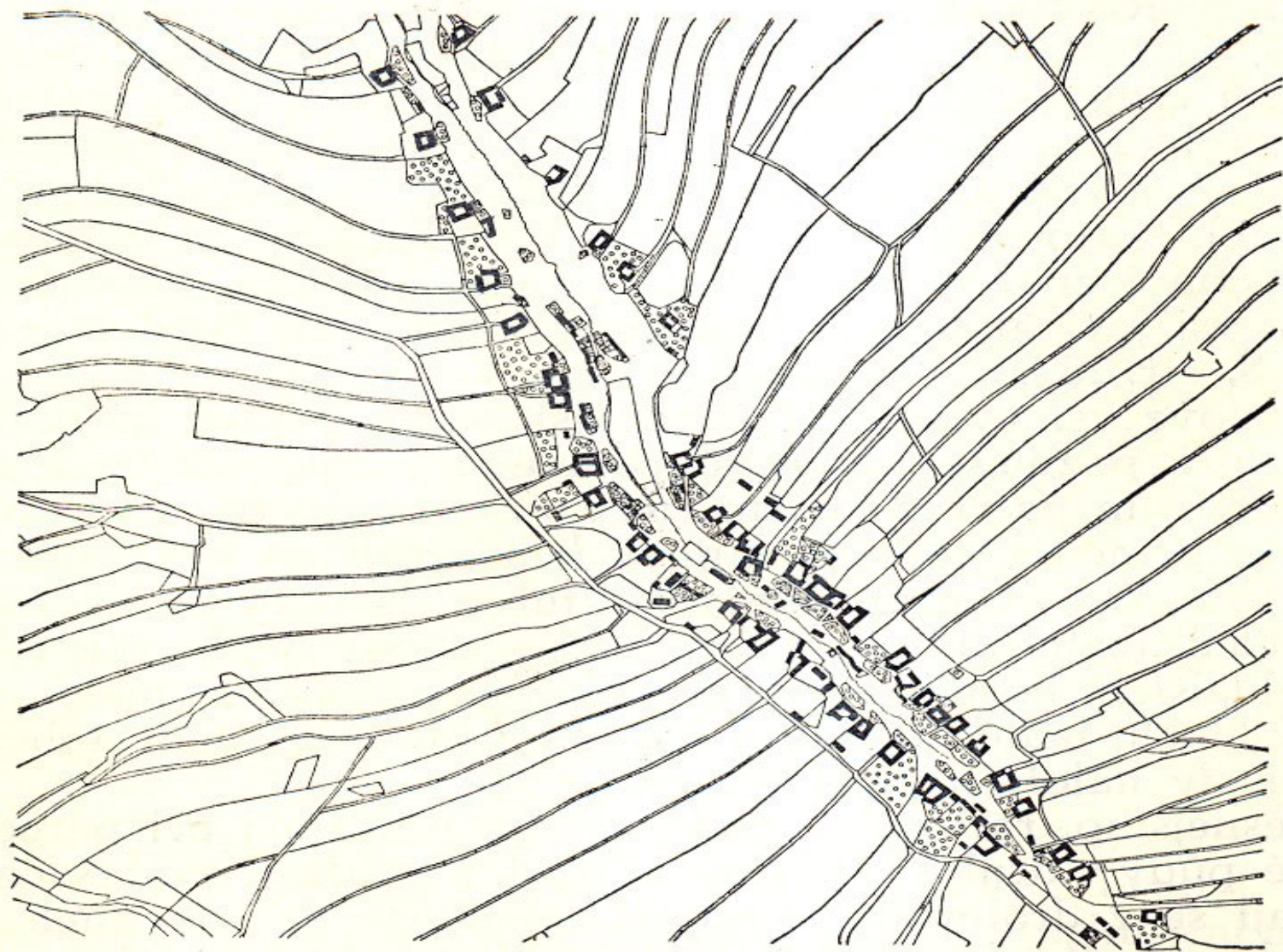

7. LIPOVEC: půdorys krátký řadový, horní (jihových.) část osady s těsnějším uspořádáním statků, dolní (severozáp.) část s volnějším uspořádáním. Plužina klínové záhumenice. Mladé sídelní území. Prv. zpr. k r. 1361.



Plužina původně  
úseková, později  
rozdělená na  
tratě





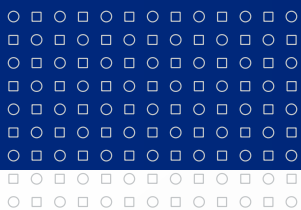

# ***Socio-ekonomické a socio-demografické charakteristiky méně příznivých venkovských oblastí***



- ***Nízká hustota obyvatelstva*** (tj. nižší než 1/2 průměru ČR=65,5 obyv./km<sup>2</sup> v roce 1997; 64,6 obyv./km<sup>2</sup> k 1.1. 2003) = **sociodemografický.**
- ***Vysoká úroveň nezaměstnanosti*** (tj. vyšší míra nezaměstnanosti než průměr zemí EU=11,3 v roce 1997; 8,0% v roce 2003) = **socioekonomický.**
- ***Nízký HDP*** (tj. HDP/ob. nižší než 75% HDP/ob. v ČR v daném roce) = **socioekonomický.**

- ***Nízký příjem (důchod) ze v zemědělství*** (tj. průměrný příjem pracujících v zemědělství nižší než 80% průměrného příjmu v zemědělství za ČR v daném roce) = **socioekonomický.**
  
- ***Nepříznivá věková struktura*** (tj. a) poměr věkových skupin 15-19 : 60-64, který přesahuje 110% průměru ČR; b) poměr věkových skupin 5-14 : 55-64 let, který nedosahuje 119% průměru ČR) = **sociodemografický.**
  
- ***Negativní populační vývoj*** (tj. takový, kdy meziroční úbytek obyvatelstva přesahuje 0,5% při sledování desetiletého vývoje) = **sociodemografický.**



## Jednoduchý model rozčlenění prostoru ve vztahu k venkovu (stupeň rurality)

- Rozlišuje venkovské a městské obce na základě hustoty obyvatel (v obcích nebo regionech).
- Rozlišuje městské a venkovské oblasti a obce.
- Klasifikace je založena na hustotě populace v obcích a v regionech.
- Snadnější aplikace pro mezinárodní srovnání a strukturální intervence - pro politiku rozvoje venkova - Programy směřující k obnově venkova.

# Určení venkovských oblastí

- ❏ **Krok 1:** metodologie OECD modifikovaná k EU: na úrovni NUTS 5 identifikuje venkovské obce jako ty obce, jejichž hustota obyvatelstva je pod 100 obyvatel na km<sup>2</sup>.
- ❏ **Krok 2:** první úroveň klasifikace: venkovské území je území s více než 37.5% obyvatelstva daného území žijícího ve venkovských obcích (tj. obcích s méně než 100 obyvateli na km<sup>2</sup>).

# Definice venkovských oblastí (stupeň rurality podle metodiky EU)

- Krok 3 – druhá úroveň klasifikace: stupeň rurality v daném území:
  - **Převážně venkovské regiony** (více než 50% populace žije ve venkovských obcích).
  - **Z podstatné části venkovské regiony**: 15%-50% populace žije ve venkovských obcích.
  - **Převážně městské regiony**: méně než 15% populace žije ve venkovských obcích.



# Obecný model zónování

- Kruhový model, kde kritériem zónování je vzdálenost od centra symbolizujícího administrativní centrum, ekonomická závislost/nezávislost na městském jádru (měřeno například strukturou ekonomických aktivit, dojížděním/nedojížděním za prací, službami, lokální výkonností atd., časovými kontakty) a předpoklady rozvoje (měřeno existujícími potenciály a schopnostmi jejich využití).
- Obtížně aplikovatelné k celému území národního státu nebo EU, protože je velice komplikované. Proto se používá při zónování mikroregionů.



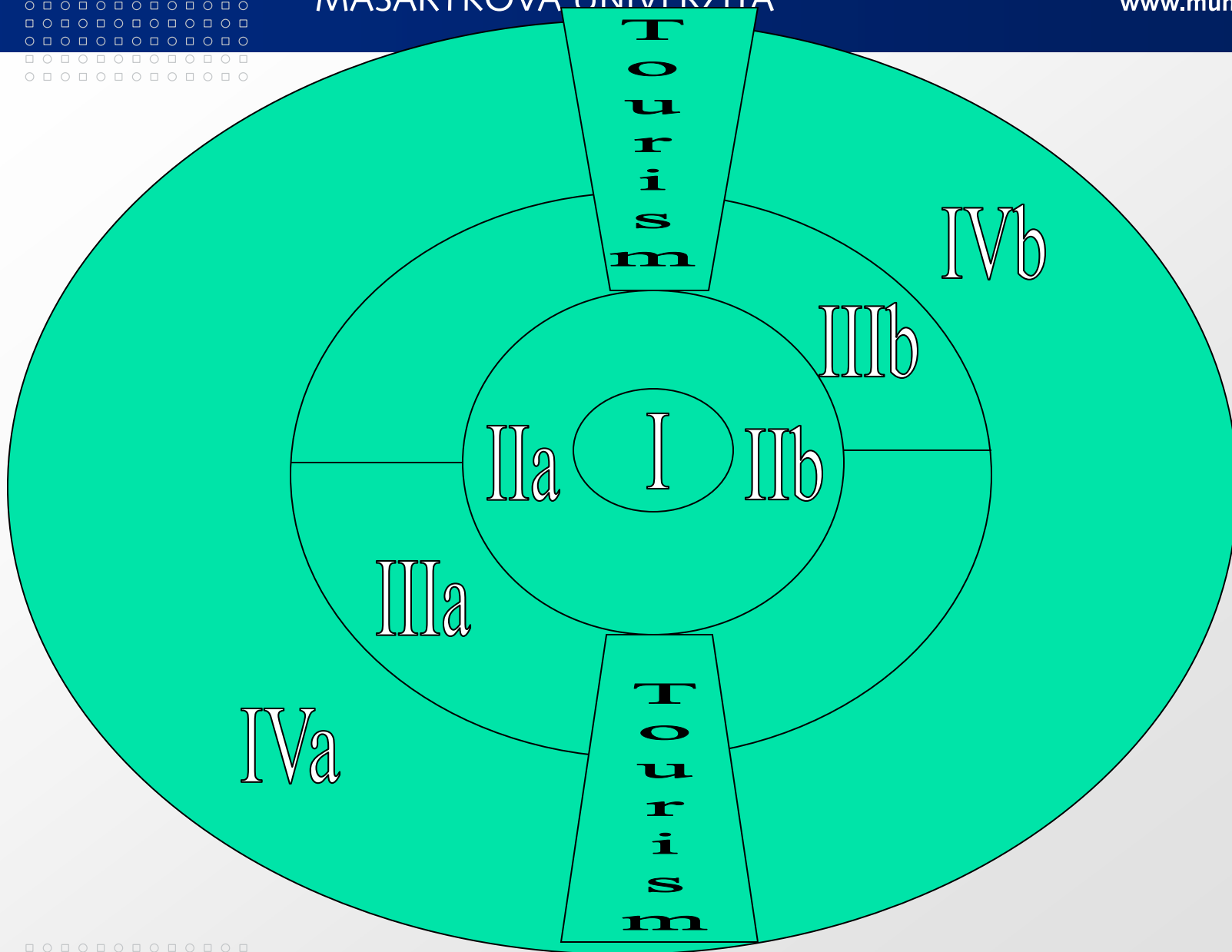

# Integrované venkovské oblasti

- Rostoucí počet obyvatel.
- Zaměstnání je založeno na sekundárním a terciárním sektoru, avšak zemědělství stále představuje klíčový způsob užití prostoru (půdy).
- Některé stojí tváří v tvář potenciálním hrozbám v oblasti životního prostředí, sociálního a kulturního dědictví.
- Některé (blízko velkých měst) riskují, že se stanou pouhými obytnými oblastmi velkých měst (bez vlastního ekonomického aktivit), jiné se rozvíjejí vlastními silami.

# Středně integrované venkovské oblasti

- Relativně vzdálené od městských center
- Různé promíchání primárních a sekundárních sektorů
- V mnoha zemích EU před rozšířením se v nich nacházely velké zemědělské podniky a velké výměry půdy

# Odlehlé (vzdálené) venkovské oblasti

- Nejnižší hustota obyvatel.
- Často nejnižší příjmy.
- Převážně starší populace, která silně závisí na zemědělství.
- Obecně zde existují nejméně odpovídající základní služby.
- Topografické charakteristiky (hory) nebo vzdálenost od hlavních dopravních sítí často působí jako izolující faktory.





# Typologie českého venkova



# Kvalitativní x kvantitativní hodnocení

- Pro sledování venkovského prostoru existuje dostatek kvantitativních dat a to jak v dlouhodobých řadách sledování (Sčítání) tak i kratší řady a specializované databáze pro socioekonomické ukazatele.
- Zcela chybí hodnocení kvalitativních faktorů rozvoje (subjektivní role v regionálním rozvoji).

# Možnosti typologie

Typologie na základě **dlouhodobých vývojových ukazatelů:**

- ***vývoj počtu obyvatelstva***
- ***vývoj počtu domů***
- ***postavení sídla v sídelní soustavě***

Výhoda : dlouhodobě sledované jevy

Nevýhoda: omezený počet ukazatelů

Cíl typologie – co chceme typologií dokázat ???

# Možnosti typologie

Typologie na základě změn v **kratším sledovaném období:**

- *možnost využití velkého počtu sociálně ekonomických ukazatelů,*
- *srovnání mezi roky obtížné díky změnám metodiky*
- *sledování po roce 1990*

Výhody: větší škála ukazatelů

Nevýhody: krátkodobé sledování



# Typologie venkova 1999

1. **Sudety** - dominantní německé osídlením severozápadní i jihozápadní hranice. pouze pohraniční okresy (20 okresů).
2. **Zemědělské oblasti** - úrodné zemědělské oblasti Čech a Moravy dlouhodobá stabilita vývoje počtu obyvatelstva (17 okresů).
3. **Nerozvojové oblasti** - středo-jihočeské pomezí, prostor Českomoravské vrchoviny a částečně i Slezsko (21 okresů).
4. **Periferní oblasti** (Litoměřice a Louny Plzeň - sever Znojmo) - 4 okresy.
5. **Středočeské okresy** - pouze okresy středních Čech v kontaktu s Prahou (4 okresy).
6. **Okresy suburbánní a moravského pomezí** - okresy v těsném zázemí Prahy a Brna, okresy Horňácka a Dolňácka na hranicích Moravy a Slovenska (6 okresů).

# Suburbánní zóny

Městské struktury ve venkovském prostoru (bydlení, výroba a obchod).

- Bydlení - v městském domě, městské trávení volného času, městské stavební vzory, podnikatelské baroko, konflikt staré a nové výstavby a sociálních struktur.
- Výroba a obchod - budování megastorů a nových výrobních hal.

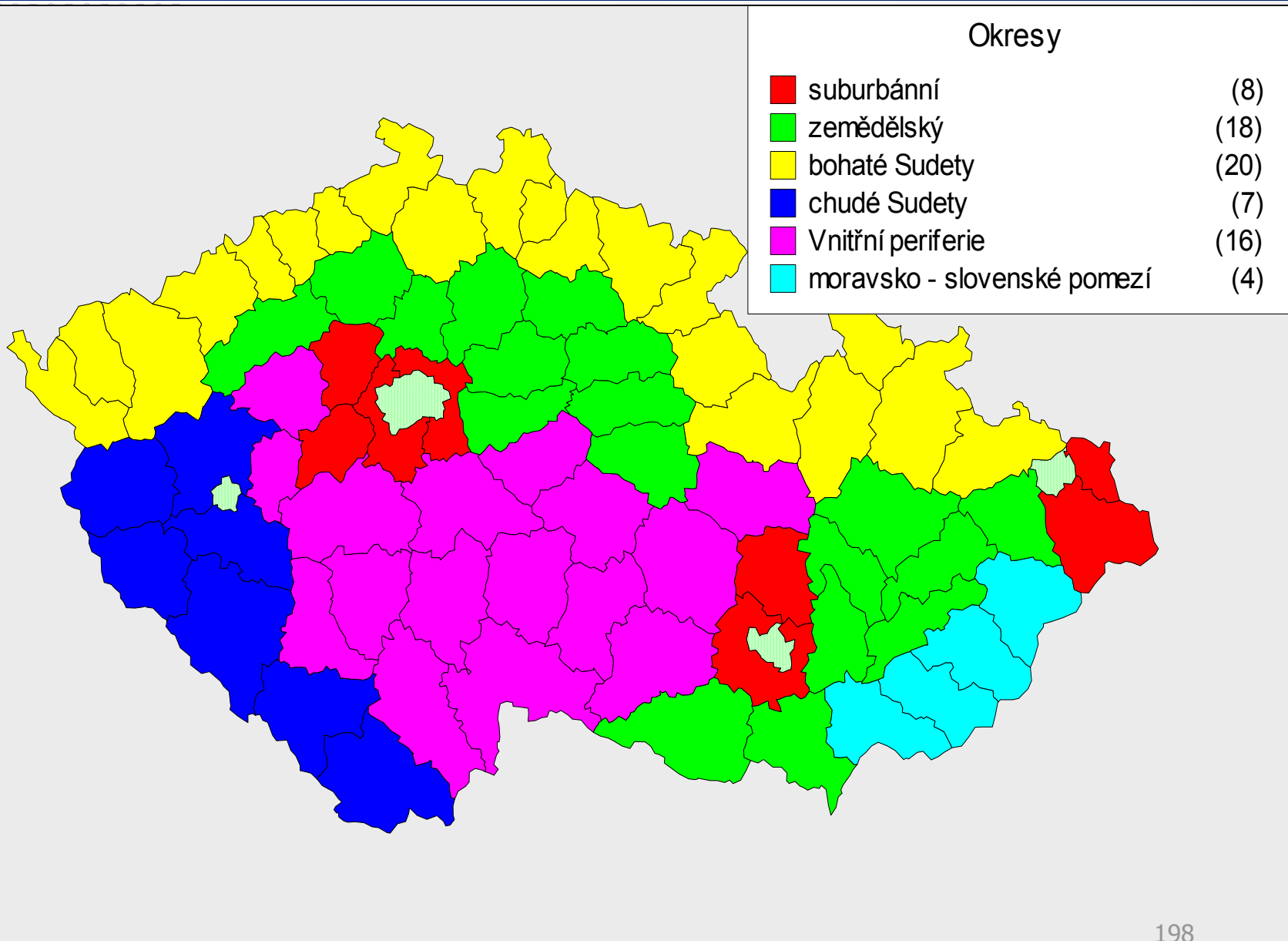
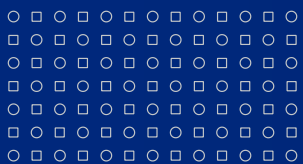

# Typy venkovských oblastí v ČR na základě kombinovaných charakteristik

- ❏ R. Perlín: komplexní analýza založená na studiu historického vývoje sociálně ekonomických charakteristik, urbanistické struktury, přírodního reliéfu, významných sociálních proměn atd. Vzhledem k obtížné kvantifikaci kritérií je zvolena metoda hodnocení dominantního vlivu většiny kritérií. Typologie nerespektuje hranice okresů a je tak **blízko obecnému modelu „zónování“** (prostor i čas včetně vzdálenosti od sídel a ekonomické síly a rozvojových potenciálů) - jeho aplikace na ČR.



- ***Venkov v bohatých zemědělských oblastech*** (zachovalá venkovská struktura, dominantní vliv zemědělství nyní i do budoucna jako intenzivní hospodaření, dobrá infrastruktura, blízkost velkých měst, náboženství).
- ***Bohaté Sudety*** (brzy urbanizováno a rychle industrializováno /textil, sklo/, do II. světové války zde dominovalo rozptýlené venkovské osídlení, po válce odsun Němců s relativně úspěšným dosídlením).

- ❏ ***Chudé Sudety*** (nebylo nebo pozdě urbanizováno, do II. světové války zde dominovalo rozptýlené venkovské osídlení, po válce odsun Němců a spuštění „železné opony“ - přerušení přirozených přeshraničních kontaktů, nedosídleno, protože se nejednalo o prioritní oblast zájmu: „první bojiště s NATO“ - málo investic, ale cenné životní prostředí; ztráta sociální soudržnosti a komunit)

- ***Vnitřní periferie*** (tradiční česká venkovská oblast ve středních a vyšších polohách, mnoho malých sídel, odlehlost od rozhodujících center, v minulosti zdroj pracovních sil pro centra průmyslu; dojíždění za prací - problém dopravy).
- ***Příměstská zóna*** (nespojité oblasti kolem velkých měst typické suburbanizací a rurbanizací /venkovské osídlení a vztahy a struktury jsou vytěsňovány městem/) - satelitní městečka (nemají charakter vesnice), venkov zde ztrácí své funkce (nákupní mega-střediska).

- ❏ ***Moravsko-slovenské pomezí*** (do 1992 - střed ČSFR /procházejí všechna spojení/ - dobrý rozvoj, po r. 1992 a orientací dopravy na Rakousko a Německo se stávají periferií; velké změny ekonomické, pomalé v sociálním jednání; důležité budou vztahy se Slovenskem v budoucnu)



- ❏ ***Venkov v bohatých zemědělských oblastech*** (Polabí /od H Králové až po Litoměřice/, dolní Poohří /včetně Loun/, Moravské úvaly, jihovýchodní část Moravy /od Olomouce po Znojmo a Hodonín).
- ❏ ***Bohaté Sudety*** (pás podél severozápadní /odlišnost - uhlí Cheb až pánevní oblasti/, severní /Liberecko/ a severovýchodní hranice /Orlické hory a Jesenicko/ ČR).
- ❏ ***Chudé Sudety*** (pás osídlení podél jihozápadní a jižní hranice ČR /Tachov, Český les, Plzeňsko, Šumava, Českokrumlovsko/).

- ❏ ***Vnitřní periferie*** (pás podél západních, jižních a východních hranic Středočeského kraje, zasahuje do prostoru Českomoravské vrchoviny /Rakovnicko, Příbramsko, Písecko, Tábořsko, Pelhřimovsko až oblasti na vrchovině/).
- ❏ ***Příměstská (subrubánní) zóna*** (především kolem Prahy a dalších velkých měst /Praha východ a Praha - západ, Beroun, Brno - venkov, Blansko; zázemí Ostravské aglomerace, Plzně, Olomouce, Č.Budějovic).
- ❏ ***Moravsko-slovenské pomezí*** (od Hodonína po Vsetín).



### Vnitřní periferie České republiky v roce 1980

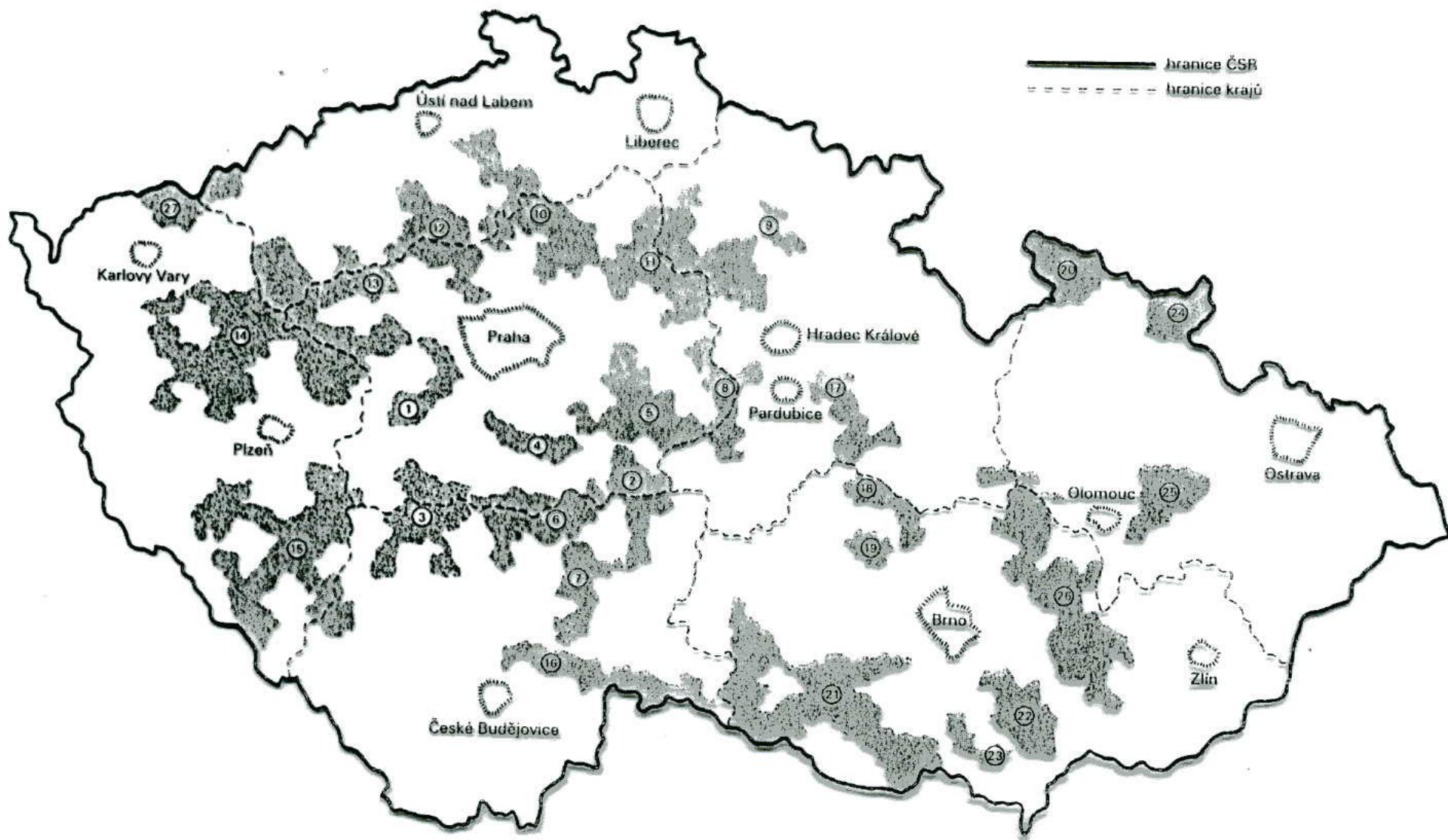

# Možnosti rozvoje českého venkova

- Program obnovy venkova.
- Krajské granty a dotace.
- Regionální operační programy.
- Společná zemědělská politika EU.
- Národní granty Ministerstva zemědělství.



# Informační zdroje

- Ministerstvo pro místní rozvoj
- Ministerstvo zemědělství
- Ústav územního rozvoje
- Sociologie venkova, ČZU, 2002