

**M U N I**  
**P E D**

# **Školní pedagogika (2)**

**Výuka: vyučování a učení / aktéři a procesy**

Tomáš Janík



## Učitelé jsou vykreslováni jako...

- lidé, kteří by se jinde než ve škole neuplatnili, protože jediné, co dokážou, je vztyčit ukazovák

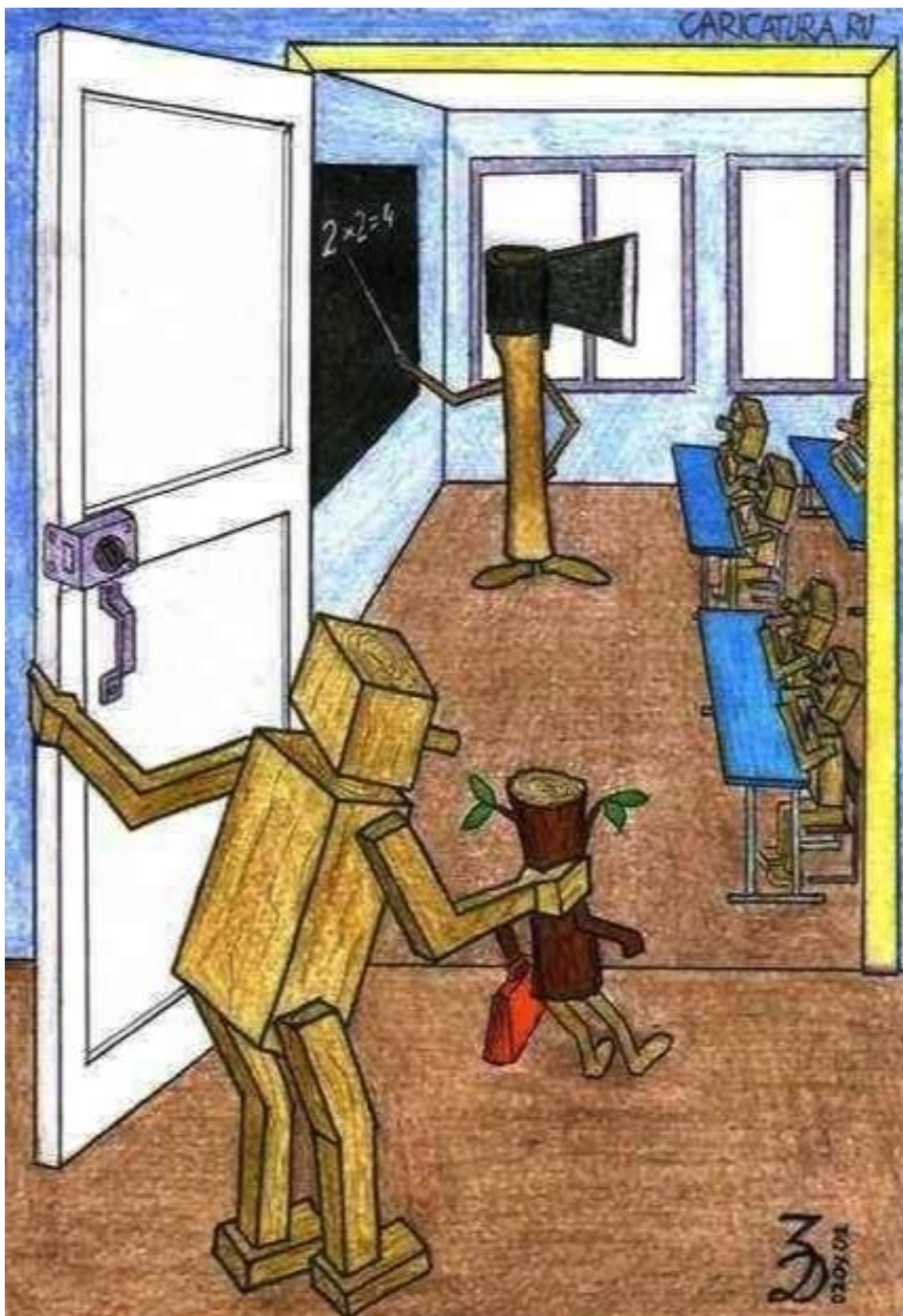

## Učitelé jsou vykreslováni jako...

- sekerníci, kteří nemají slitování
- škola jako válečný prostor, kde jde o život
- bojiště, kde nelze nalézt útočiště

# Učitelé jsou vykreslováni jako...

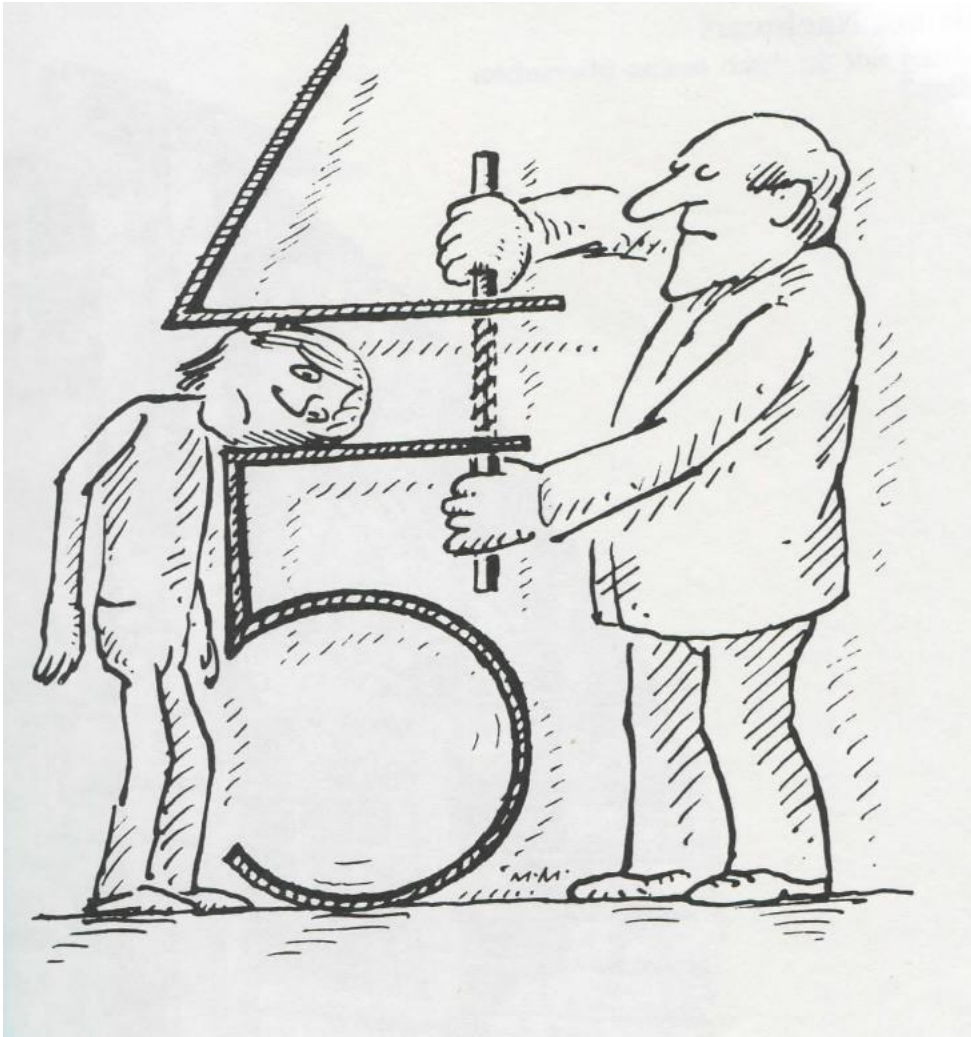

- glajchšaltátoři (de)formující velikosti našich hlav do příslušných velikostí



## Učitelé jsou vykreslováni jako...

– dělají machry, přitom...

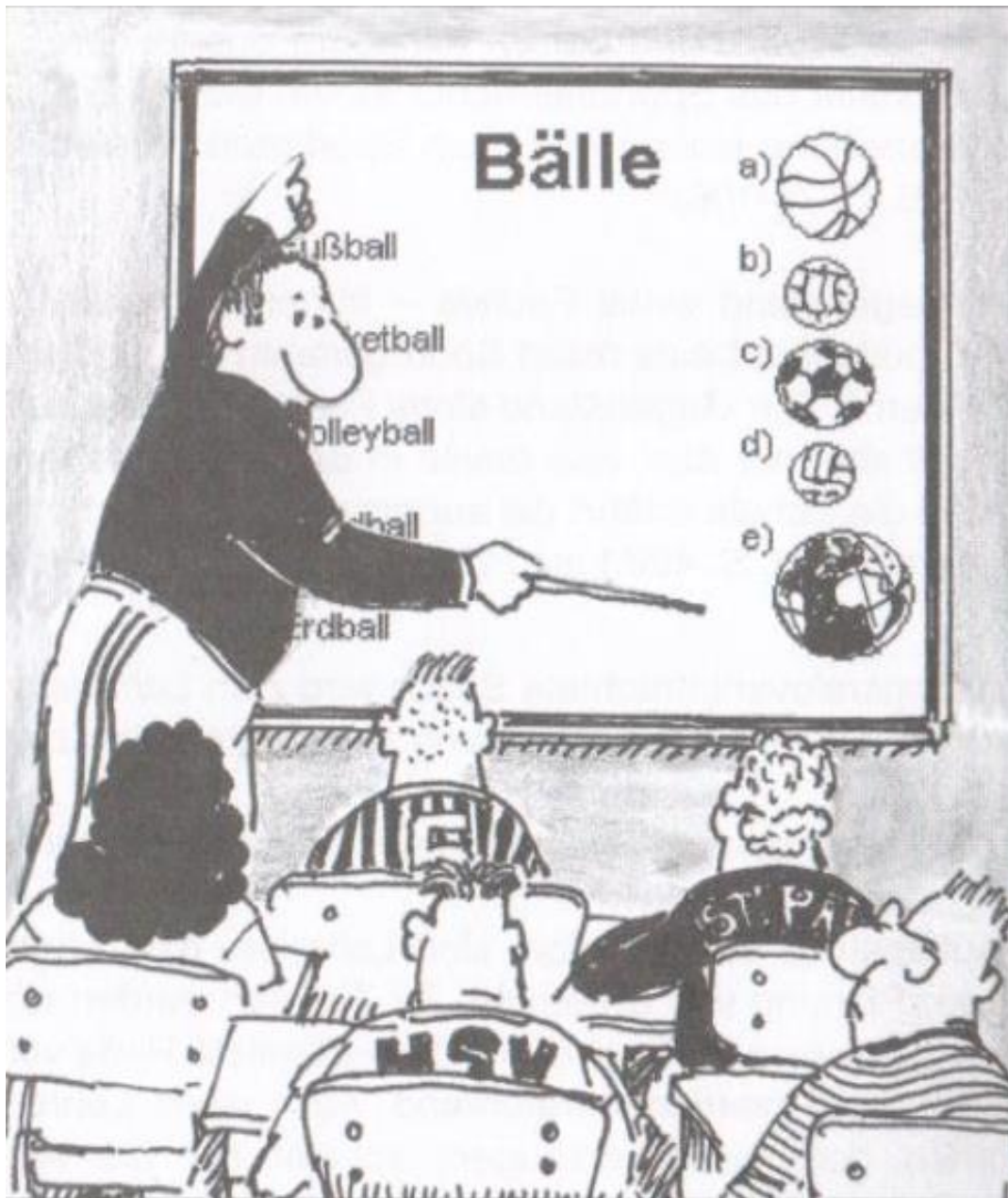

## Učitelé jsou vykreslováni jako...

- odtržení od okolního světa
- školy jsou prostoupeny šedivou teorií,  
nikde žádný zelený strom života

# Učitelé jsou vykreslováni jako...

- správci muzea starých (mrtvých)  
pokladů, které nebude nikdo nikdy  
k ničemu potřebovat (ani náhodou)

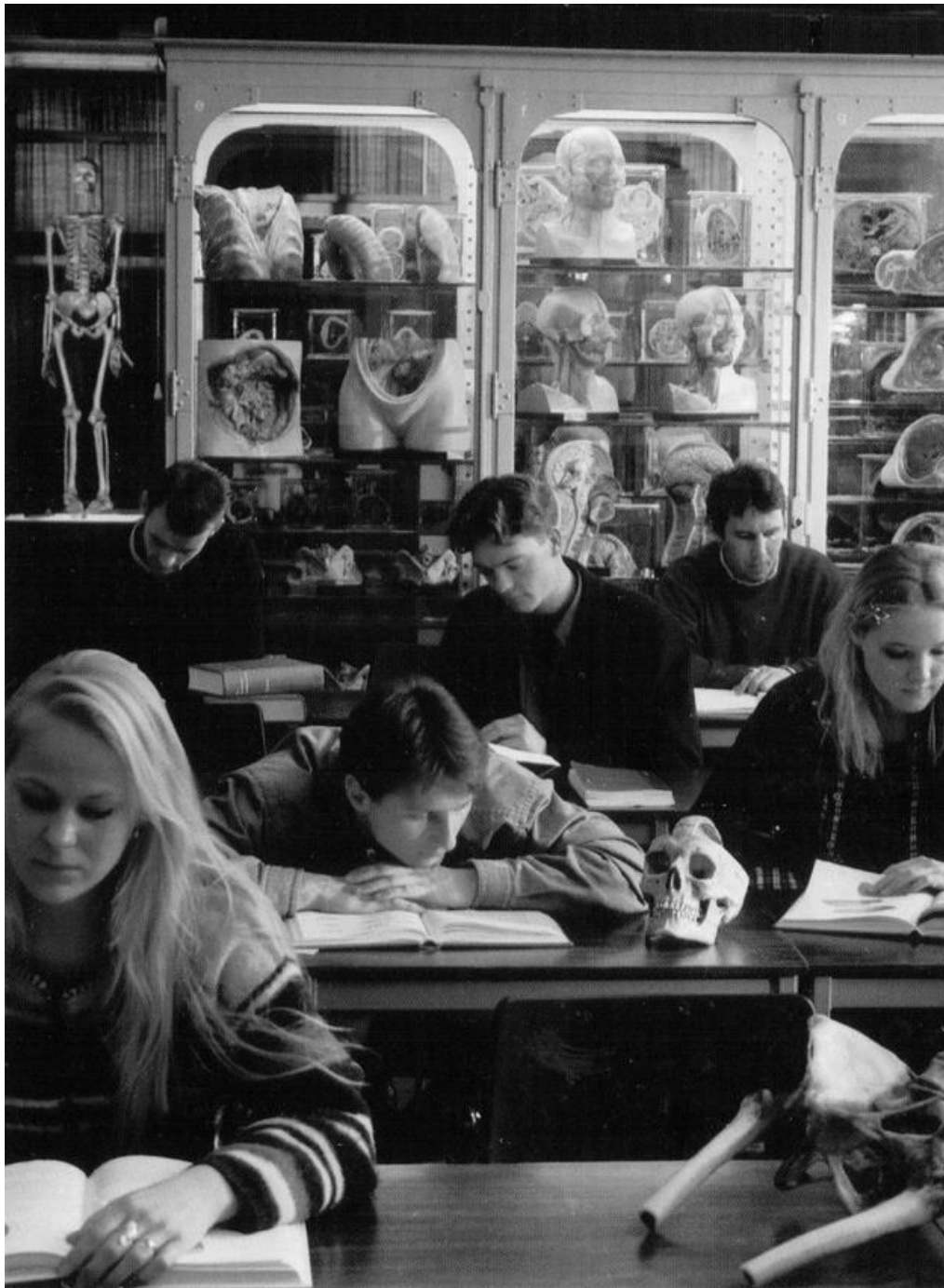

# RESPEKT<sup>1</sup>

## MÁ SMYSL CHODIT DO ŠKOLY?

At' se fyziku a chemii učí jen  
studenti, které to baví



## Učitelé jsou vykreslováni jako...

- provozovatelé míst nezáživného biflování čehosi, co (žákům) nedává smysl, ale musí se to učit, až se jim kouří z hlavy



# Přitom to má být (prý) úplně jinak...

...škola má být

- společným podnikem dětí a dospělých
- šitým na míru
- přičiněním všech



# Přitom to má být (prý) úplně jinak...

škola má být...

- místem, kde panuje dobré rozpoložení, nadšení a odhodlání něco podnikat



# Přitom to má být (prý) úplně jinak...

...škola se má...

- zmodernizovat a učinit učení  
účinnějším a úsměvnějším



# Přitom to má být (prý) úplně jinak...

- přísun vědění do hlav  
žáků má být elegantní  
a bezbolestný

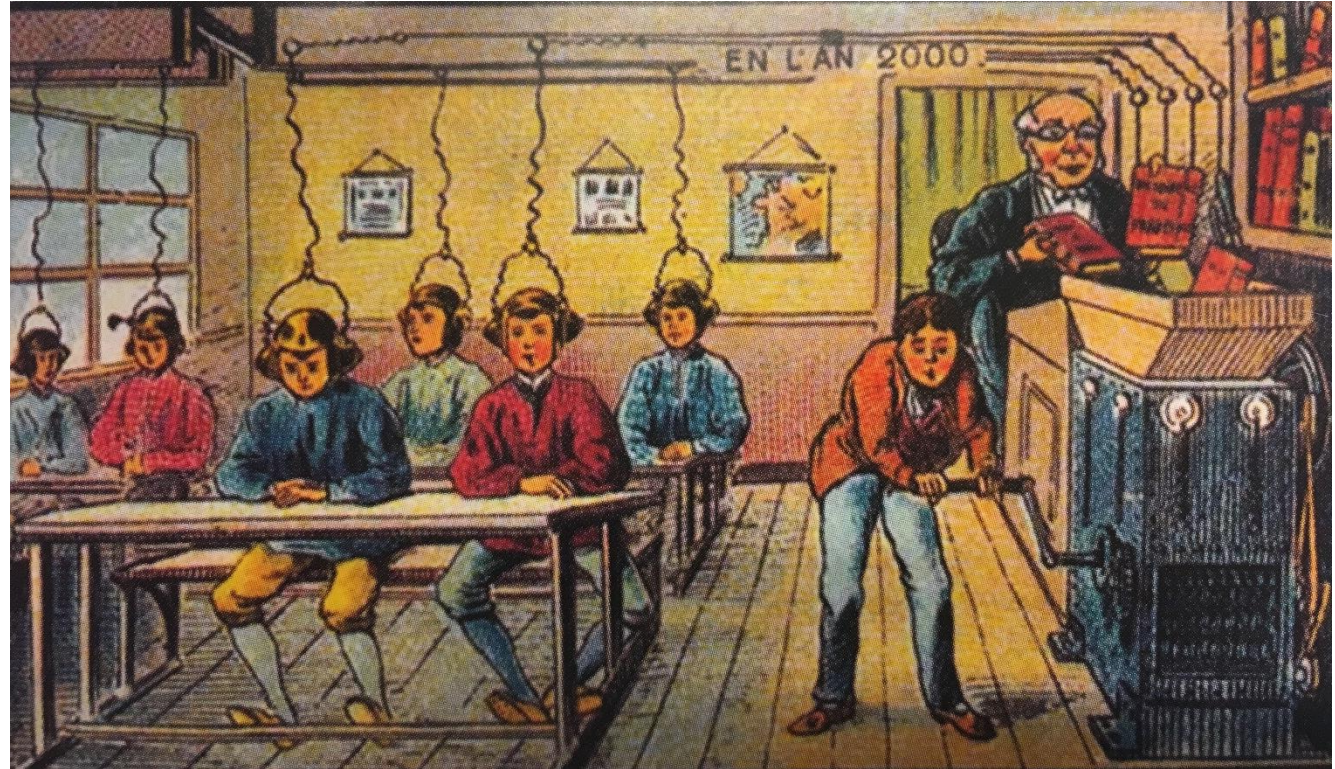

# Přitom to má být (prý) úplně jinak...

...škola se má...

- digitalizovat a učinit přechody mezi školním a virtuálním světem učení běžnějšími a pružnějšími



# Přitom to má být (prý) úplně jinak...

- kde učitele nebude  
třeba kvalifikovat,  
postačí naprogramovat

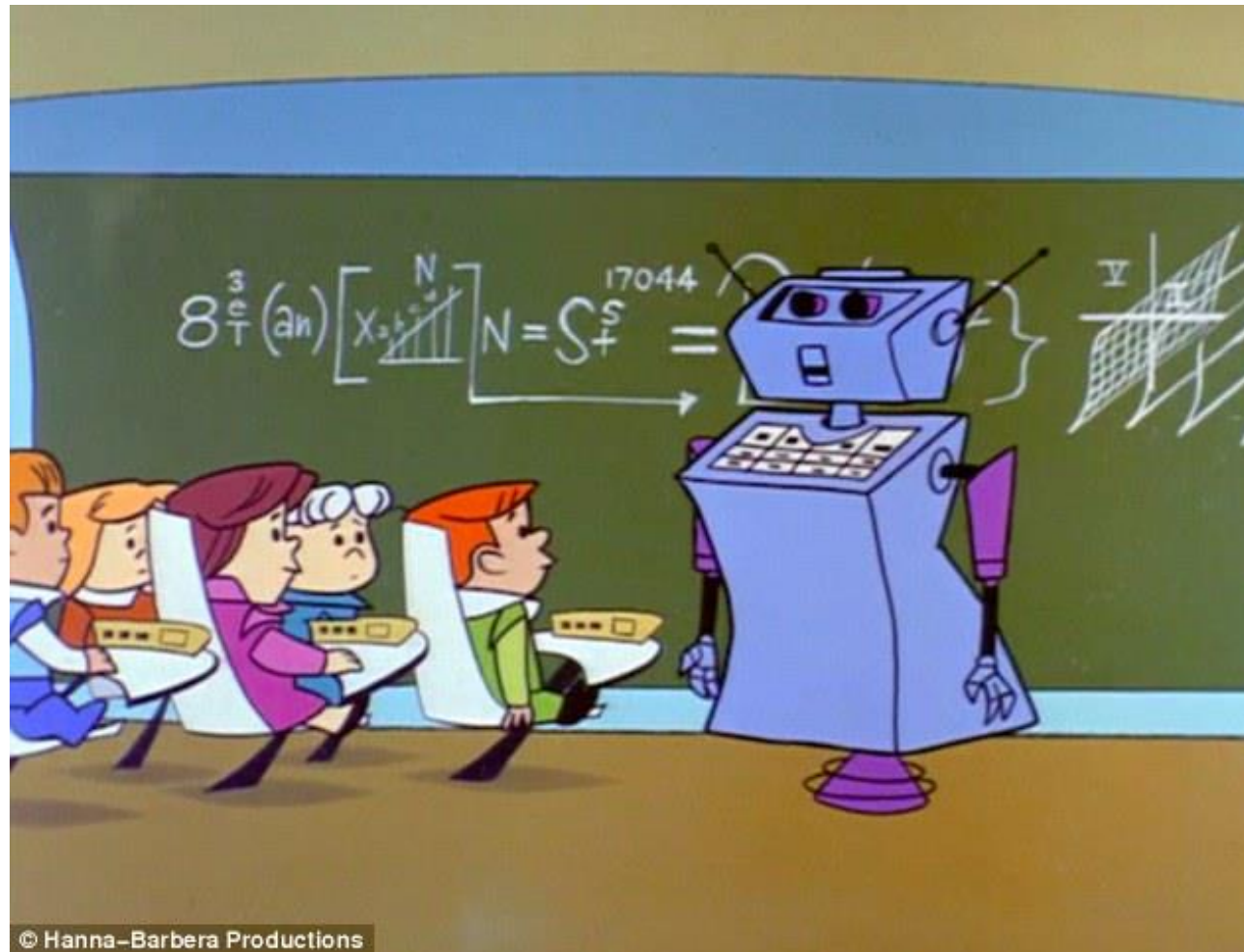

# Přitom to má být (prý) úplně jinak...

- a když už se tam  
zajde, tak atmosféra  
budiž relaxovaná



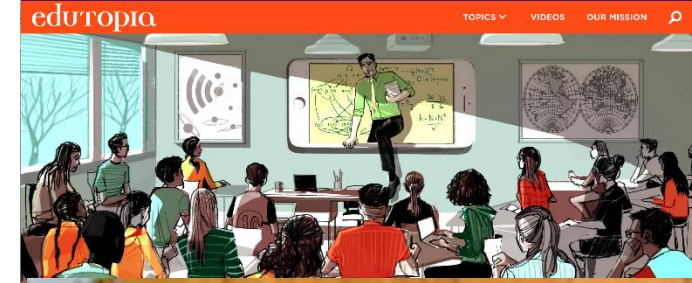
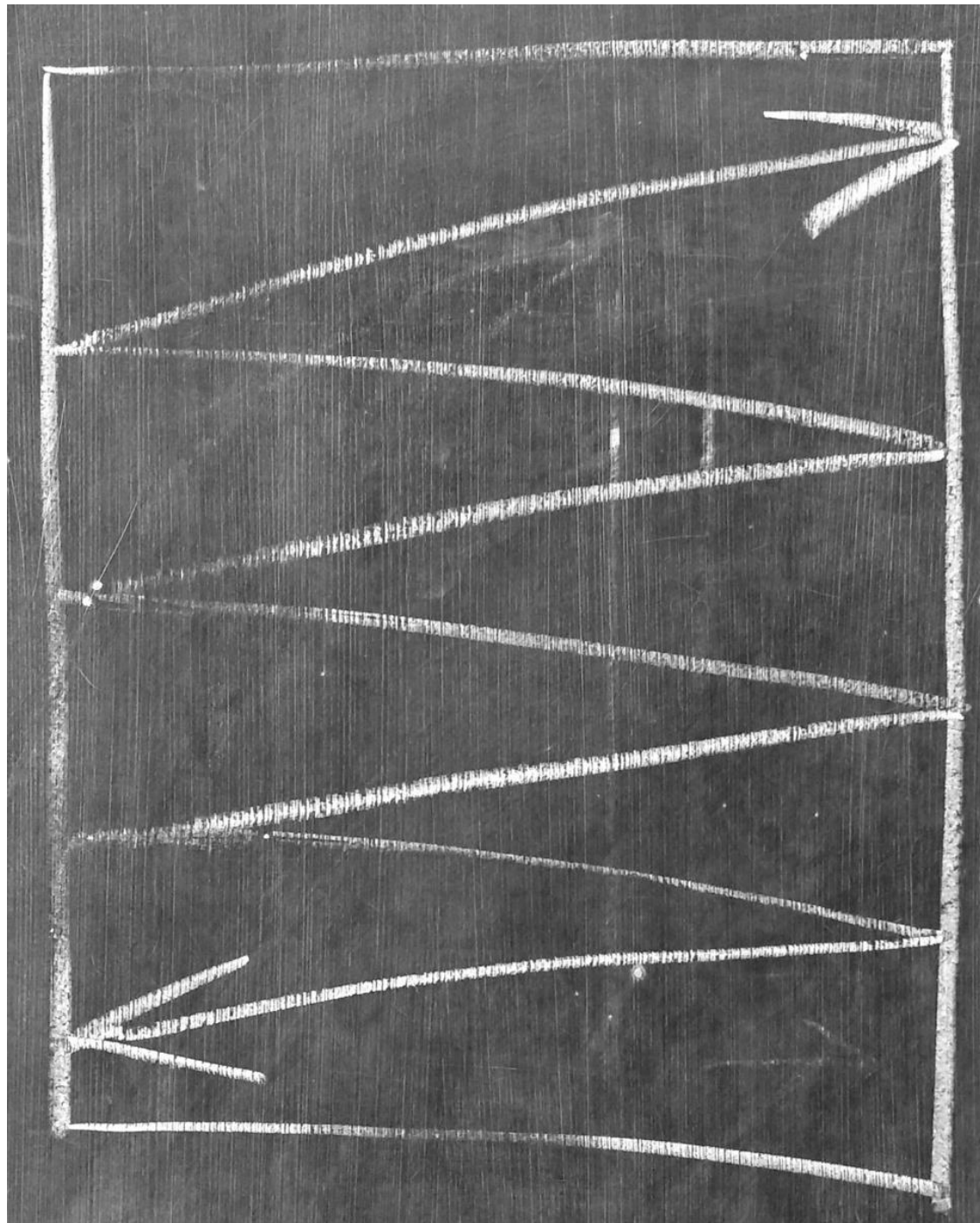
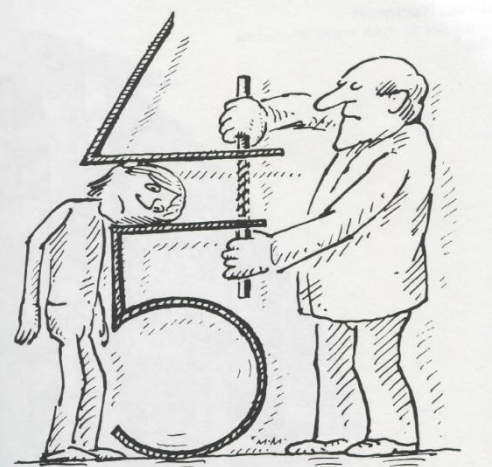
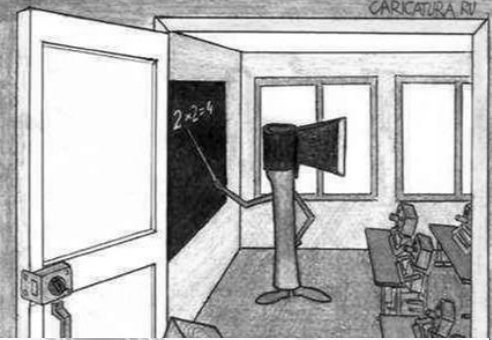





- Pedagogické profese: ideál **práce na člověku / rozvoj lidskosti**.
- Utvářejícím prvkem a hlavním předmětem činnosti je zde **vedení** (ped-agogia),
  - resp. provázení, podporování, vytváření příležitostí k rozvoji... jiných
- Vyznačují se vysokou rozrůzněností: učitelé, vychovatelé, sociální pedagogové, pedagogové volného času, speciální pedagogové, andragogové, trenéři, lektoři, koučové apod.
- Jsou (mohou být) více či méně vázáni na školu či jiné (zpravidla) výchovné a vzdělávací instituce.

## Povolání – profese (učené) a příprava na ně na univerzitách

péče o duši	náboženství	teologická fakulta	kněží
péče o zdraví	medicína	lékařská fakulta	lékaři
péče o vztahy	právo	právnická fakulta	právníci

- Povolání se během dějinného vývoje dále **diferencovala**.
- Pro moderní společnost jsou charakteristické čtyři systémy: vedle náboženství, zdraví a práva se **jakožto systém formuje** oblast **výchovy a vzdělávání** (vč. budování školských systémů – učitelé).

vzdělávání	pedagogika	artistická fakulta	učitelé
------------	------------	--------------------	---------

**Pomáhající** profese / profese pracující na existenciálních problémech lidstva a lidí  
Profese, v nichž je **zvýrazněn ideál služby**.

Pro tyto profese je **pomáhání** utvářejícím (konstitutivním) prvkem a současně hlavním předmětem činnosti.

Profese, jež se prvořadě vymezují jako ty, které jsou zde proto, **aby řešily existenciální problémy** lidstva a lidí:

- existenciální problém ZATRACENÍ-SPASENÍ – profese duchovních
- existenciální problém NEMOC-ZDRAVÍ – lékařské profese
- existenciální problém BEZPRÁVÍ-PRÁVO – právnické profese
- existenciální problém NEVYCHOVANOST-VYCHOVANOST – pedagogické profese.

- **Učitelství** jako centrální typ pedagogických profesí.
- V průběhu dějinného vývoje se **učitelství profesionalizovalo** – nabylo řady **charakteristik** profesí a vyformovalo své profesní pole.
- Odehrálo se to tak, že učitelství se v širším rámci pedagogiky a pedagogických profesí **utvářelo zaměřením pozornosti a specializací na institucionalizované (typicky školní) vzdělávání**, jehož dominantní formou je výuka.
- Vyformováním učitelské profese se dalo **vzniknout didaktice** jako profesní disciplíně s akademickým ukotvením (zejména díky vysokoškolskému vzdělávání učitelů).
- Současně došlo k **zakotvení učitelství do oborů** (učitel je učitelem něčeho, a nikoliv ničeho či čehokoliv), což umožnilo **rozvinout oborové didaktiky** jako profesní disciplíny oborových učitelů.

Potřeba **didaktiky** vzniká tam...,

- kde se nastolí otázka po **vztahu vědění k učícímu se subjektu**.
- V tahu toho, jak se historicky formuje školský systém, se této otázce/výzvy **ujímají učitelé** – tím pro ně vzniká „jejich“ profesní pole a vymezuje se jejich hlavní profesní úloha.
- Uvádět do vztahu vědění a lidi – tato myšlenka se ozývá v Komenského **„učit všechny všemu všestranně“** – tato nejdemokratičtější utopie je základem veškeré didaktiky (Schneuwly, 2014).

Komenského didaktika je teorií tří silně provázaných aspektů

**docere (vyučovat) – discere (učit se) – scire (vědění)**

- vymezuje obecné zákonitosti potřebné k vytvoření „methodus“.
- didaktika **základem učitelské profese**, jejího výkonu i přípravy na ni.

...co je specifické  
pro učitelskou profesionalitu?

Komenský:  
učitel uvádí (docere)  
vědění (scire)  
do vztahu s učiteli se (discere).

Klafki:  
učitel aranžuje plodné setkání  
určitých žáků  
s určitými obsahy.

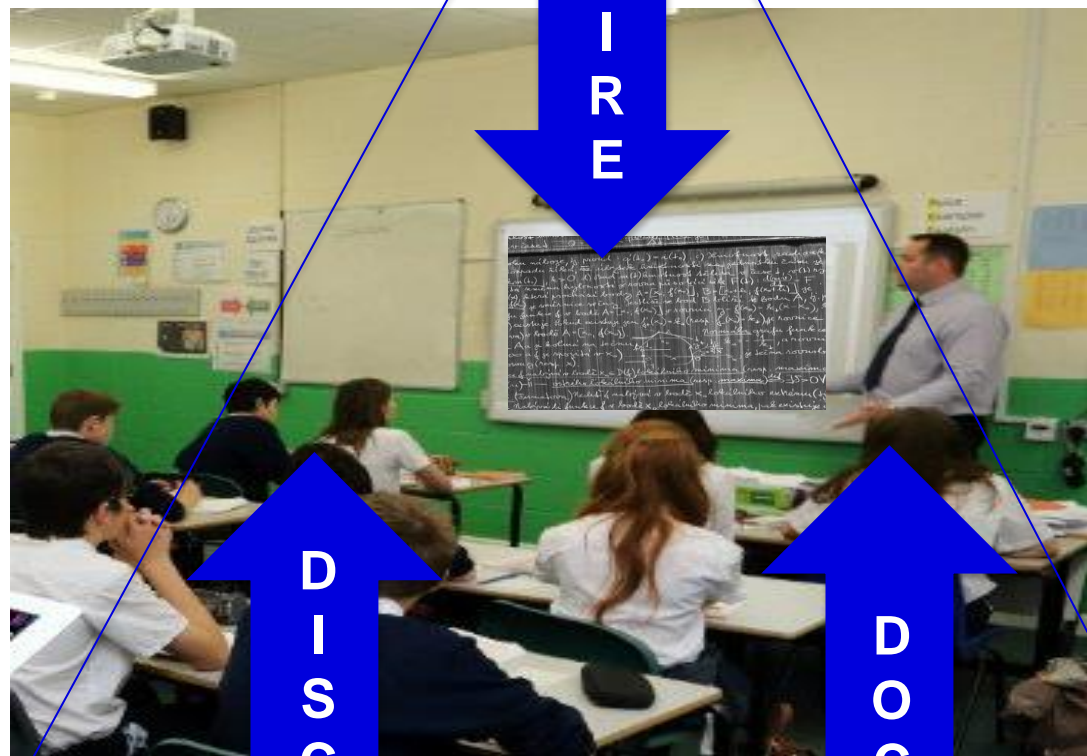















**obsah (scire)**

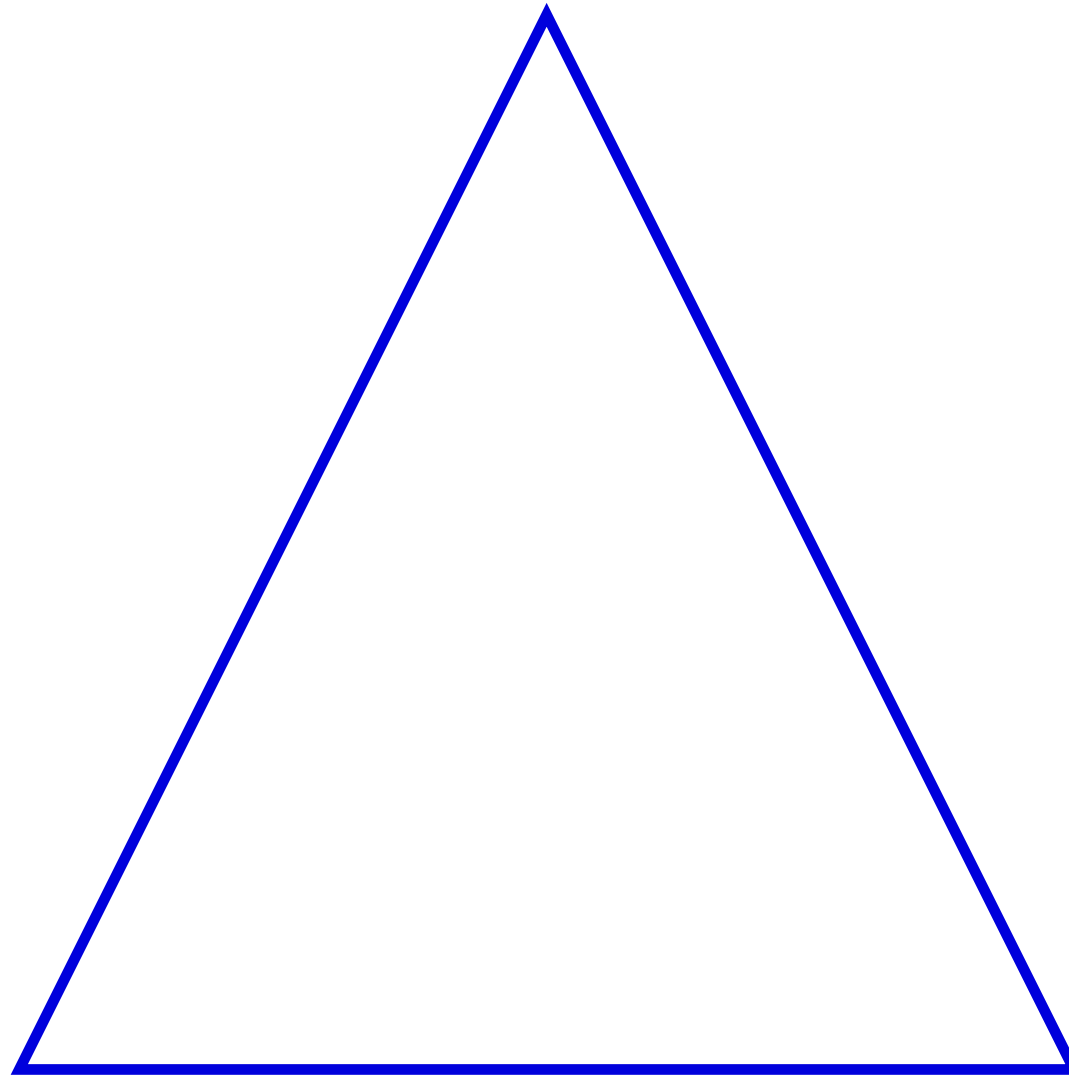

**UČITEL**  
**vyučování (docere)**

**ŽÁK**  
**učení (discere)**

## Evropská tradice (Komenský...)

- objasňování vyučování z pohledu učitele
- vyučování má způsobovat učení

## obsah (scire)

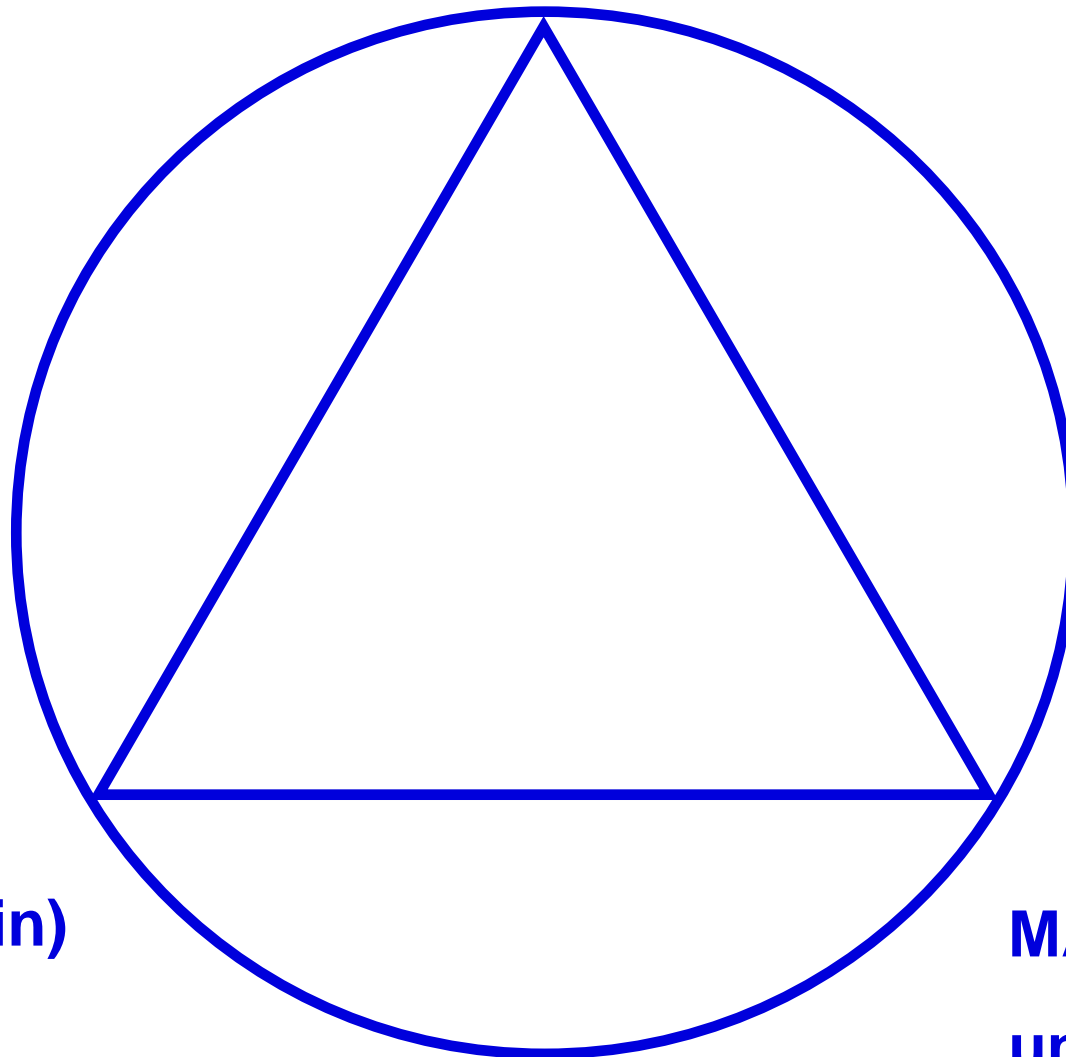

- objasňování učení z pohledu žáků
- učení před-strukturované vyučováním
- dle Komenského je učení spojeno s hledáním

## DIDAKTIKA (didaskein)

umění vyučovat  
(docere: ars docendi)

## MATHETIKA (manthein)

umění učit (se)  
discere: ars discendi

**Evropská tradice  
(Hopmann a další)**

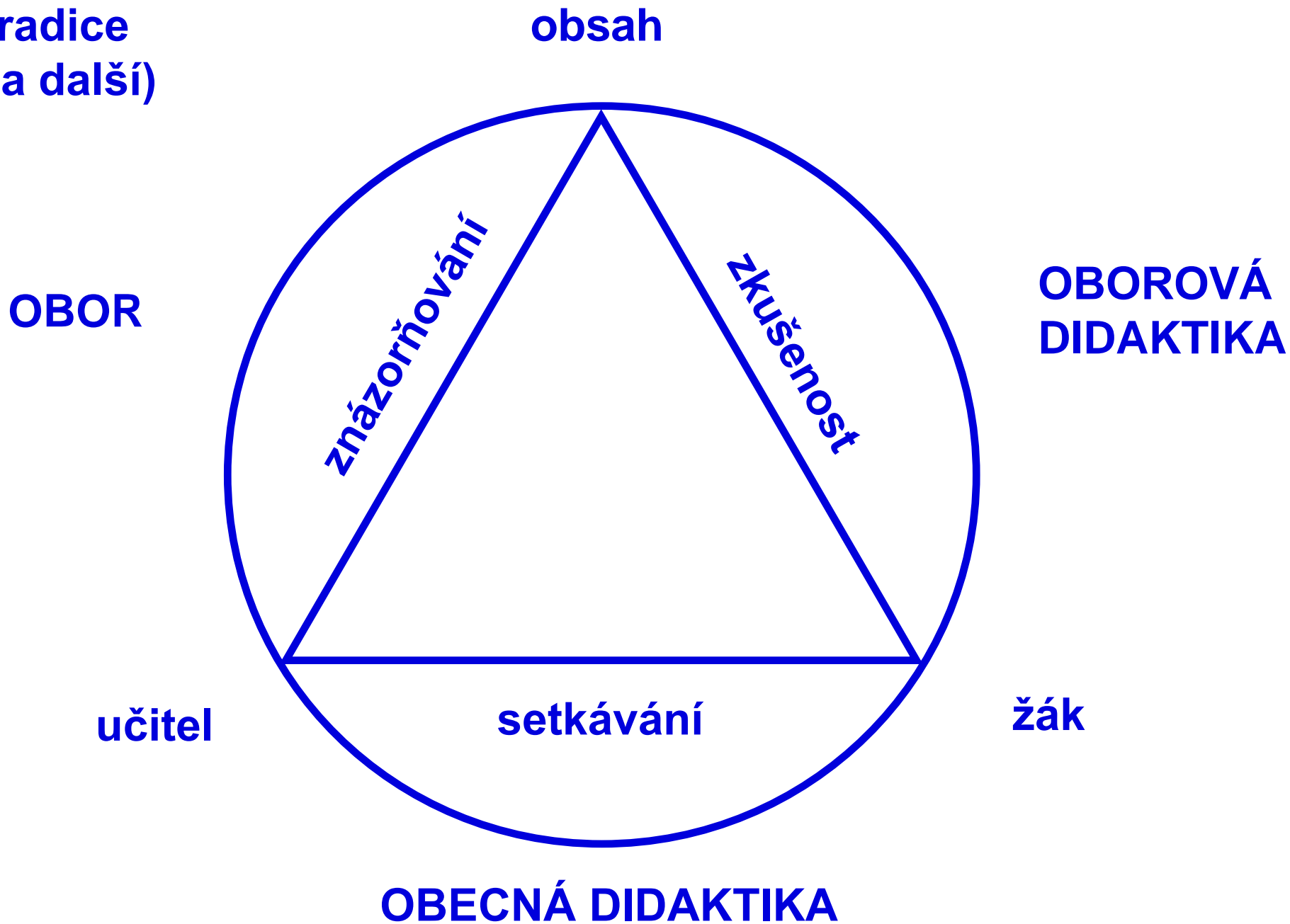

**obsah**

**OBOR**

**OBOROVÁ  
DIDAKTIKA**

**znázorňování**

**zkušenost**

**učitel**

**setkávání**

**žák**

**OBECNÁ DIDAKTIKA**

# Vyučování

- V nejširším smyslu jde o každé působení (i nezamýšlené či náhodné), jehož důsledkem se někdo něco (na)učí – “vyučuje i život”, “dává nám lekce”.
- V širším smyslu jde o více či méně úmyslné působení, které si nenárokuje školní charakter – působení autorit (např. náboženských), proroků, kazatelů – často se vztahuje k mimoškolním aktivitám (model mistr-učeň).
- V užším smyslu jde o záměrné, reflektované a metodické ovlivňování učebního procesu (zpravidla školní vyučování – odehrává se ve specifické formě – při výuce).
- V nejužším smyslu jde o slovně-názorné prezentování jistých poznatků – přednášení (docere – učit).



# Vyučování

- Vyrůstá ze starosti starší generace o mladší (event. obráceně).
- Druh pedagogického jednání, které směřuje k podpoře učení žáků.
- Záměrná, plánovaná činnost, při níž učitel poskytuje žákům podněty s cílem rozvíjet jejich znalosti, dovednosti, kompetence...
- „Správně vyučovat znamená způsobovati, aby se žák učil hbitě, s chutí a důkladně“ (J. A. Komenský).
- Vyučování – vytváření příležitostí k učení.
- Učení – psychický proces – získávání zkušeností, utváření jedince.

# Vyučování

Je nasměřováno k podpoře učení

je vedeno cíli

odvíjí se od konfrontace s obsahem (učivo)

odehrává se v určitých podmínkách

uplatňují se při něm určité organizační formy, metody, prostředky, média.

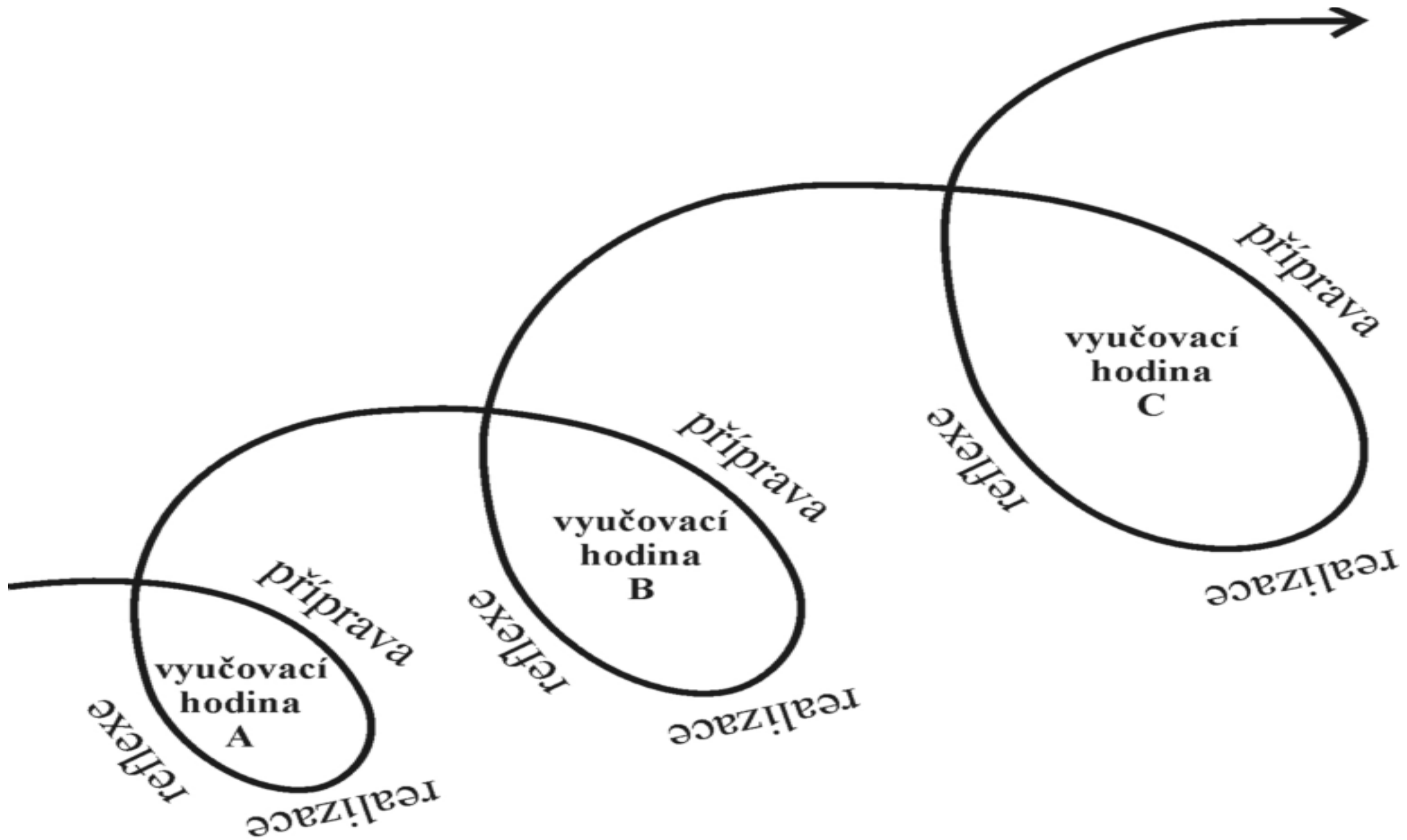

**Příprava/plánování výuky** – zahrnuje učitelovu přípravu na výuku, jejímž jádrem je *didaktická analýza učiva* (jak aranžovat *plodné setkání určitých dětí s určitými vzdělávacími obsahy*).

**Realizace výuky** – zahrnuje vlastní aktivity učitele a žáků ve výuce – uplatňují se při ní různé:

- vyučovací styly (příkazový, úkolový, styl se vzájemným hodnocením, se sebehodnocením, s nabídkou, s řízeným objevováním, se samostatným objevováním)
- výukové metody (slovní, názorně-demonstrační, dovednostně-praktické, aktivizující, komplexní)
- organizační formy výuky (hromadná výuka, samostatná práce, práce ve dvojicích, skupinová práce)
- didaktické prostředky a média (např. učebnice, školní obrazy a modely, informační technologie).

**Reflexe výuky** – zahrnuje myšlenkové aktivity učitele, jejichž cílem je zhodnotit výuku, která proběhla, a získat tak východisko pro plánování další výuky.

**Porozumění** – vyučování v první řadě předpokládá, že učitel do hloubky rozumí učivu, jemuž má vyučovat. Tedy, že rozumí cílům, k nimž může práce s určitým učivem směřovat, rozumí strukturám učiva, rozumí tomu, v jakých vztazích vůči sobě stojí jednotlivé ideje uvnitř disciplíny i mimo ni.

**Transformace** – učitel musí své porozumění učivu transformovat tak, aby se učivo stalo srozumitelným pro žáky. Tato transformace zahrnuje několik kroků:

- Příprava – zahrnuje kritickou analýzu a interpretaci učiva, strukturování a rozfázování učiva s ohledem na cíle výuky.
- Reprezentace – zahrnuje úvahy o tom, jaké reprezentace učiva (analogie, metafory, příklady, demonstrace, vysvětlení atd.) ve výuce použít.
- Výběr – spočívá ve zpracování reprezentací učiva do forem a metod výuky; učitel ze svého repertoáru výukových přístupů a strategií vybírá vhodné postupy organizování, řízení a aranžování výuky.
- Přizpůsobení učiva žákům – zohlednění učebních obtíží a představ žáků o učivu (prekoncepce, miskoncepce), zohlednění jazyka, kultury a motivace, pohlaví, věku, schopností, zájmu, sebepojetí atp. V návaznosti na to je učivo upraveno a diferencováno s ohledem na jednotlivé žáky.

**Vlastní vyučování** – zahrnuje celou řadu vyučovacích aktivit včetně zvládnutí třídního managementu – řízení výuky, prezentování a vysvětlování učiva, kontrolování domácích úkolů, rozvíjení interakce se žáky pomocí otázek, dotazování a poskytování odpovědí, řízení diskusí, udělování pochval a trestů, organizování skupinové práce, kázeňská opatření, využívání humoru, experimentování atp.

**Hodnocení** – v průběhu vyučování se průběžně zjišťuje, jak žáci učivu rozumí. Spadá sem i ověřování žákova porozumění na konci vyučovací hodiny. Hodnocení je zaměřeno také na učitele, na jeho jednání v hodině a na to, jak pracoval s učivem.

**Reflexe** – je ohlédnutím se zpět za vyučováním a učením. Reflexe je založena na rekonstrukci a kritické analýze učitelova jednání a chování třídy. Umožňuje učiteli poučit se na základě získaných zkušeností.

**Nové porozumění** – zde se učitel propracovává k novému začátku – díky odučené hodině získává nové porozumění cílům, k nimž může práce s určitým učivem směřovat, rozumí strukturám učiva, žákům i sobě samému. Prostřednictvím experimentálního učení sebe sama a na základě „aha-zážitků“ se u učitele konsoliduje nové porozumění, s nímž vstupuje do dalšího vyučování.





# Vyučování: vytváření příležitostí k učení

- Vyučování = **vytváření příležitostí k učení**, tj. podmínek umožňujících žákům získávat znalosti, rozvíjet dovednosti a kompetence, utvářet postoje.
- Jednou z **forem**, v nichž se vyučování a učení odehrává, je **výuka** (sériál výukových situací).
- Učitel **plánuje** a **realizuje** výuku tak, aby nabízela příležitosti k učení.
- Příležitosti k učení se konkretizují v **učebních úlohách**.
- Učební úloha je promyšlená struktura **požadavků na žákovo učení**.
- Prostřednictvím učební úlohy učitel zajišťuje **setkání žáka s obsahem**.
- U učební úlohy lze rozlišit **fáze**: zadání – řešení – (vy)hodnocení.

# Učební úlohy

Učební úlohy: klíčové „stavební kameny“ výuky

- uvedení nového učiva (méně často)
- procvičování a upevňování znalostí, dovedností, kompetencí (často)
- hodnocení naučeného (např. hodnocení: testové úlohy).

Důležité jsou úlohy, které předpokládají různé postupy zpracování či více způsobů řešení.

Rozmanité úlohy, zaváděné v různých kontextech (zvyšování kognitivní aktivizace, zvyšování přitažlivosti a významu učiva v očích žáků).

Obměňování úloh přispívá ke kognitivnímu úsilí žáků (rozvíjí „pružnost“ myšlení a praktického používání znalostí, dovedností...).





**Učebnice: 142/11:** Změř, jak se mění proud procházející rezistorem, když měníš napětí na svorkách. Výsledky měření zapiš do tabulky. Znázorni grafem závislost proudu procházejícího rezistorem na napětí mezi svorkami.

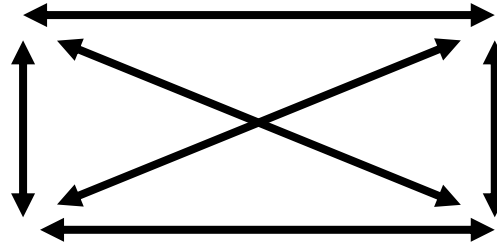
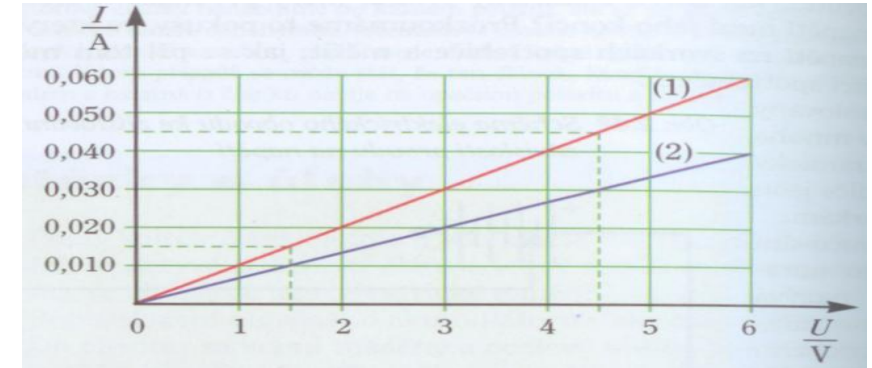
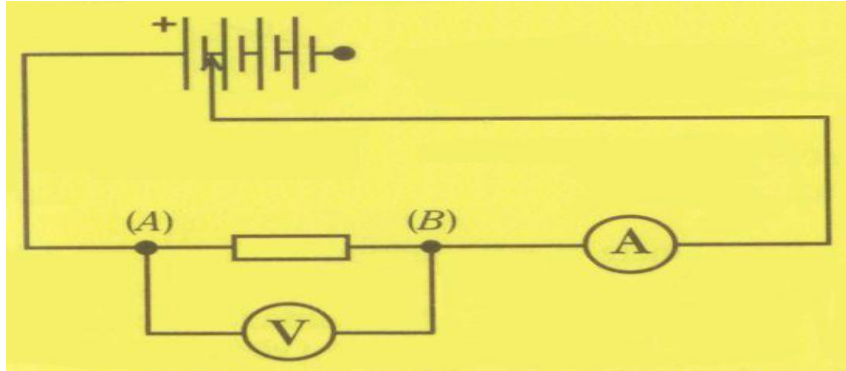

$\frac{U}{V}$	$\frac{I}{A}$	$\frac{U}{\frac{I}{V/A}}$
1,5	0,015	100
3,0	0,030	100
4,5	0,045	100
6,0	0,060	100

Komplementarita vícečetných reprezentací – jejich kognitivní integrace zakládá porozumění (zde: Ohmův zákon:  $I = U/R$ ).

# učební úlohy jako základ didaktických řídicích stylů

učení regulované někým jiným  
(někdo řídí naše učení,  
někdo pro nás vytváří učební úlohy)

regulace  
někým  
jiným  
(vnější)

auto-  
regulace  
(vnitřní)

autoregulované učení  
(řídíme sami sebe,  
vytváříme pro sebe učební úlohy)

# Autoregulované učení

...aby vnější řízení postupně přecházelo ve vnitřní proces autoregulace učení, aby vnější řízení a další intervence postupně likvidovaly samy sebe

(Kulič, 1992, s. 59).

# Autoregulované učení

taková úroveň učení, při které se učící se stává „aktivním aktérem vlastního procesu učení po stránce činnostní, motivační a metakognitivní“

(Průcha, Walterová, & Mareš, 2009, s. 24).

# Autoregulované učení

...je aktivním, konstruktivním procesem, při němž žák stanovuje cíle svého učení a pokouší se monitorovat, regulovat a kontrolovat svoji kognici, motivaci a chování, veden a podněcován svými cíli a kontextuálními faktory prostředí

(Pintrich, 2000, s. 453)

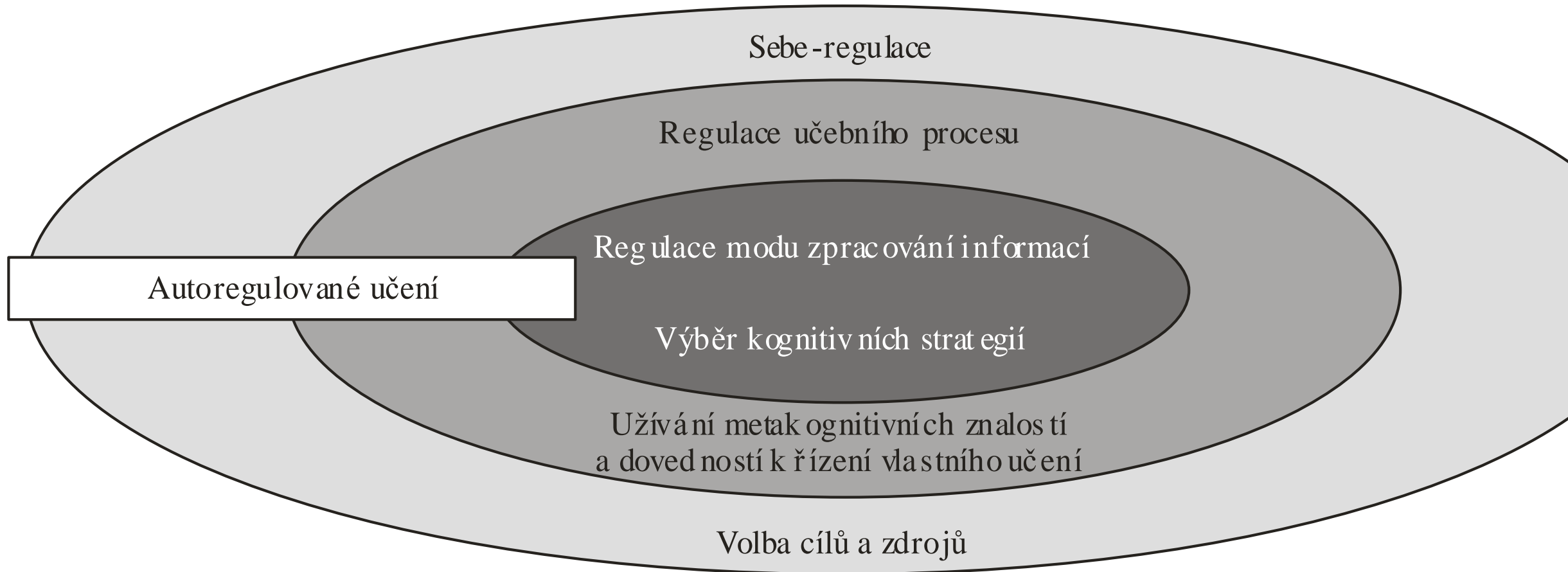

**Obr. 1: Model autoregulovaného učení (Boekaertsová 1999)**

## **...odsouzení k celoživotnímu učení**

kompetence k učení: schopnost učit se  
(dispozice ke zvládnání učebních situací)

učení se učit: metaučení  
(jak se učím se učit)



# KOMPETENCE K UČENÍ

...schopnost učit se, v procesu učení vytrvávat, zorganizovat si učení a efektivně hospodařit se svým časem a s informacemi, a to jak samostatně, tak i v rámci skupin.

...povědomí o vlastních postupech učení a vlastních potřebách, schopnostmi rozpoznávat dostupné možnosti a překonávat překážky za účelem úspěšnosti procesu učení.

...získávat, zpracovávat a osvojovat si nové znalosti a dovednosti, vyhledávat rady a využívat je.

(Education Council, 2006; přeloženo Veteška & Tureckiová, 2008, s. 148–149)

---

<b>Nabývání znalostí</b>	<ul style="list-style-type: none"><li>• vyhledává a třídí informace a na základě jejich pochopení, propojení a systematizace je efektivně využívá v procesu učení</li><li>• získané informace chápe včetně souvislostí a vysvětlí je (formuluje hlavní myšlenku, vyjádří vlastními slovy obsah získaných informací i jejich význam)</li><li>• aktivně žádá objasnění souvislostí s něčím, co je mu již povědomé</li></ul>
<b>Konceptualizace</b>	<ul style="list-style-type: none"><li>• operuje s obecně užívanými termíny, znaky a symboly, uvádí věci do souvislostí, propojuje do širších celků poznatky z různých vzdělávacích oblastí</li></ul>
<b>Zákovské zkoumání</b>	<ul style="list-style-type: none"><li>• samostatně pozoruje, interpretuje a experimentuje fakticky nebo v představách, zvažuje souvislosti, získané výsledky porovnává, kriticky posuzuje a vyvozuje z nich závěry pro využití v budoucnosti</li></ul>
<b>Metakognice, řízení učení a motivace</b>	<ul style="list-style-type: none"><li>• poznává smysl a cíl učení, kriticky zhodnotí výsledky svého učení a diskutuje o nich</li><li>• vysvětlí smysl toho, proč si osvojuje a zpracovává různé druhy poznatků a dovedností a jak by se daly využít v jeho dalším studiu</li><li>• rozpozná překážky a problémy v učení, diskutuje o nich a takové rozhovory sám iniciuje</li><li>• identifikuje vlastní chybu a zjistí její příčinu, nevnímá ji jako selhání a ostudu, nenechá se jí odradit, ale rozpozná v ní příležitost k učení a přijímá podporu, rady, zpětnou vazbu i kritiku a vytvoří plán dalšího zlepšování</li><li>• vybírá a využívá pro efektivní učení vhodné způsoby, metody a strategie, plánuje, organizuje a řídí vlastní učení</li><li>• pozná, kde je pro učení vhodné spolupracovat a komunikovat, a kdy se naopak izolovat</li><li>• prokazuje zájem o učení</li></ul>

---

Reproduktivní styly

Produktivní styly

A

B

C

D

E

F

G

H

I

J

K

**příkazový**

**úkolový**

**se vzájemným hodnocením**

**se sebehodnocením**

**s nabídkou**

**s řízeným objevováním**

**s přímočarým objevováním**

**s tvořivým objevováním**

**se samostatným rozhodováním žáka o učivu**

**se samostatným rozhodováním žáka o stylu**

**se samostudiem**

# Shrnutí výkladu

- Učitelé a učitelská profese – v zájmu rozvoje žáků
- Kritické i oslavné pohledy na učitelskou profesi
- Ped-agogia: vedení dětí jako klíčová aktivita pedagogů
- Vyučování – učení – obsah: didaktický trojúhelník
- Různé podoby vyučování a učení
- Výuka jako prostor cílené a metodicky vedené vyučování a učení
- Kvalita výuka a kultura vyučování a učení
- Vyučování jako vytváření příležitostí k učení (role učebních úloh)
- Ideál a cíl: aby se uměli učit sami... (autoregulace učení)

# Závěrečná poznámka

Zdroje, z nich bylo čerpáno  
(odkazované publikace, obrázky apod.),  
jsou k dispozici u autora.