

Terapeutické peptidy

Rozdělení v současnosti používaných terapeutických peptidů

1. Hormony

1.1 Liberiny a statiny („releasing“ & „inhibiting“)

1.2. Somatotropin

1.3 Oxytocin, vasopresin a jejich analogy

1.4 Insuliny a glukagon

1.5 Kalcitonin

1.5 Krevní faktory erythropoetinového typu

1.6 Imunomodulátory – faktory stimulující kolonie

1.7 Imunomodulátory - interferony

2. Toxiny

3. Faktory srážení krve a koagulancia

4. Antibiotika

Jedno- a třípísmenné symboly L- α -aminokyselin

Jednopísmenný	Třípísmenný	
A	Ala	alanin
B	Asx	asparagová kys. nebo asparagin
C	Cys	cystein
D	Asp	asparagová kys.
E	Glu	glutamová kys.
F	Phe	fenylalanin
G	Gly	glycin
H	His	histidin
I	Ile	isoleucine
K	Lys	lysin
L	Leu	leucin
M	Met	methionin
N	Asn	asparagin
P	Pro	prolin
Q	Gln	glutamin
R	Arg	arginin
S	Ser	serin
T	Thr	threonin
U	Sec	selenocystein
V	Val	valin
W	Trp	tryptofan
X	Xaa	neznámá nebo „jiná“ aminokyselina
Y	Tyr	tyrosin
Z	Glx	glutamová kys. nebo glutamin (nebo látky jako 4-karboxyglutamová kys. nebo 5-oxoprolin)

Gonadorelin a jeho analogy Agonisté

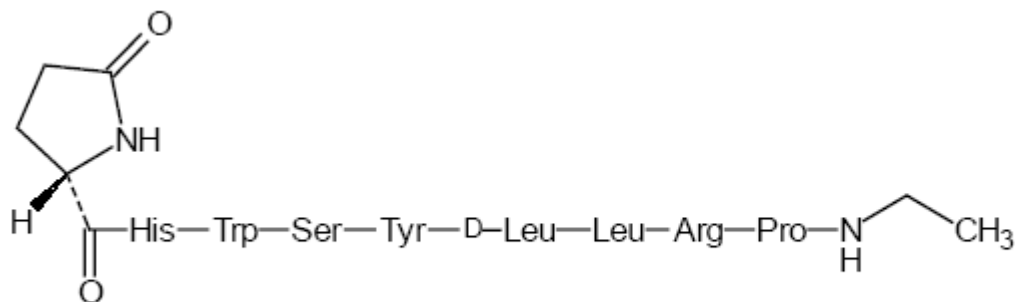

$C_{59}H_{84}N_{15}O_{12}$

M_r 1209,40

CAS 53714-56-0

leuprorelin (syn. leuprolid) *Leuprorelinum* ČL2009

Trelstar™ (triptorelin pamoate)

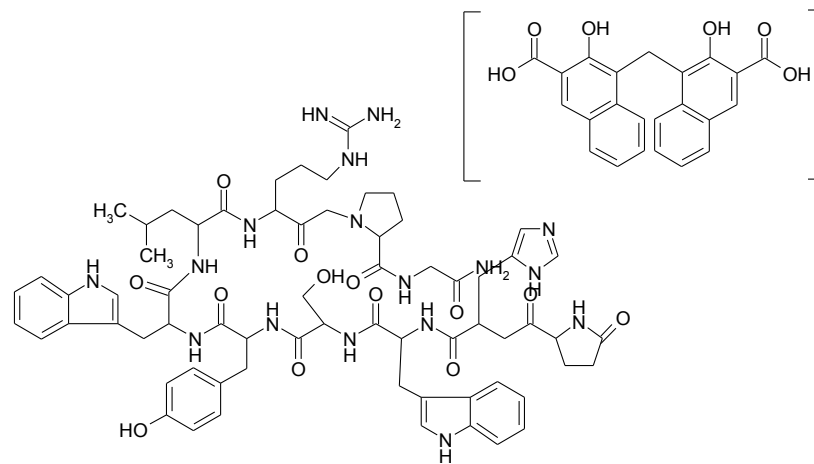
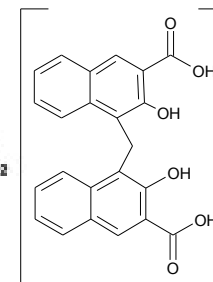

Krátkodobé a dlouhodobé působení agonistů gonadorelinu

Effects of GnRH agonist.

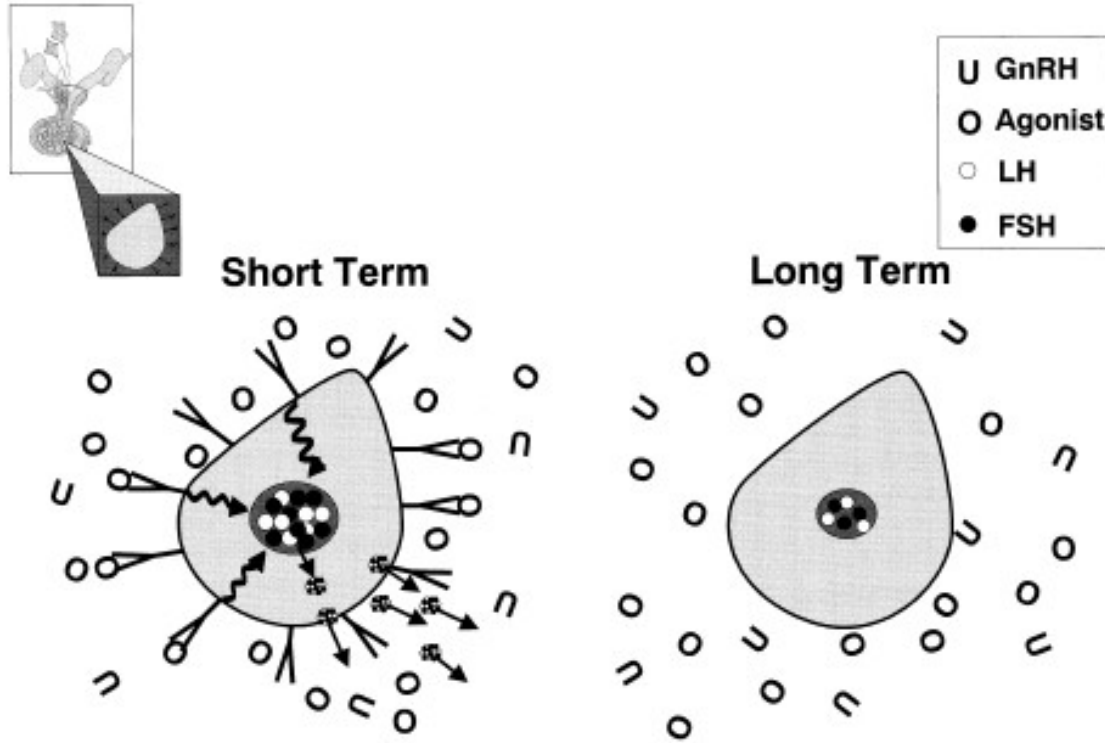

Analoga gonadorelinu Antagonisté gonadorelinu

The GnRH antagonists.

GnRH



Antagon™ (ganirelix acetate)

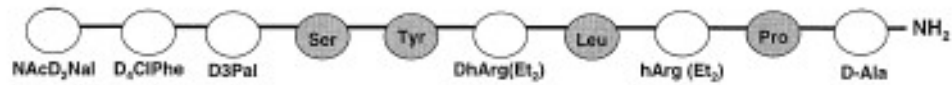

Cetrotide® (cetrorelix acetate)

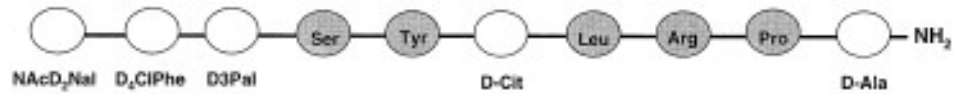

Amino Acid Number	1	2	3	4	5	6	7	8	9	10
	NAcD ₂ Nal	D ₂ ClPhe	D ₃ Pai	Ser	Tyr	D-Cit	Leu	Arg	Pro	D-Ala

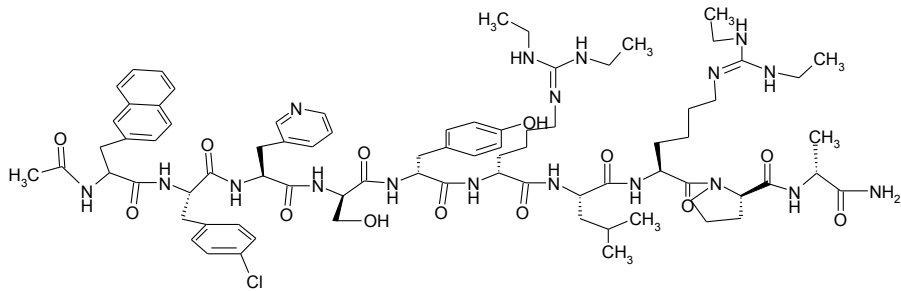

ganirelix

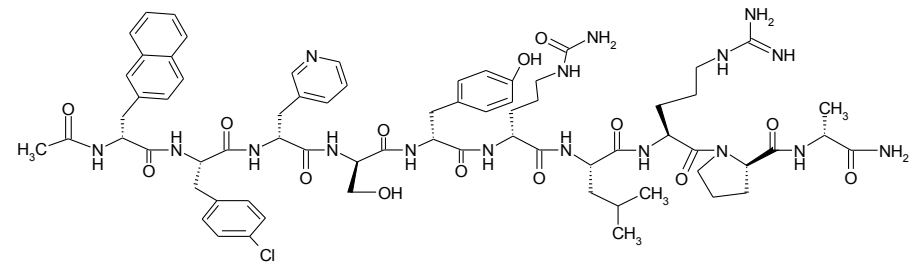

cetrorelix

Gonadorelin a jeho analogy

- příprava: chemická syntéza
- použití: především asistovaná reprodukce
- výhody analogů: podstatně větší stabilita \Rightarrow delší eliminační poločas \Rightarrow
 \Rightarrow možnost podávat v podstatně delších intervalech; injekce agonisty nahradí infuzi gonadorelinu

Vztahy mezi strukturou a aktivitou

- záměna glycinu v pozici 6 za objemnější AK vede ke zvýšení stability
- sekvence prvních 3 AK nutná pro vazbu na receptor a pro agonistický účinek; u agonistů zachována, antagonisté mají změněnou za 3 nefyziol. AK, važí se na GnRH

Kortikotropin a jeho analogy

Kortikotropin = ACTH; hormon hypofýzy stimulující tvorbu gluko- a mineralokortikoidů v kůře nadledvinek a růst těchto žláz

- polypeptid z 39 AK; prvních 24 totožných u všech druhů
- prvních 24 AK odpovídá za biol. aktivitu, koncových 15 AK za imunospécifitu

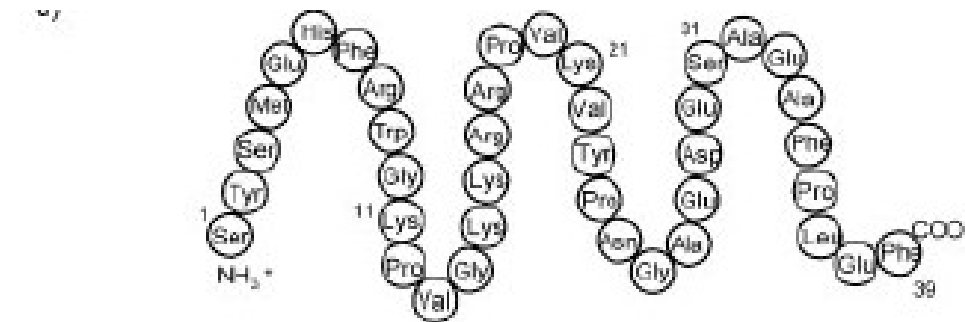

kortikotropin

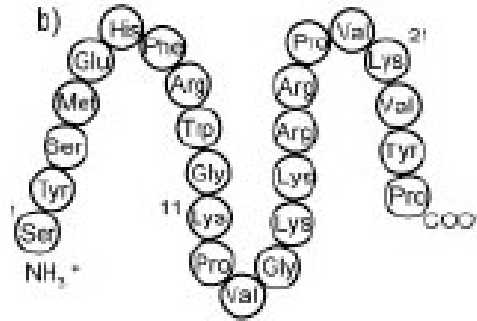

tetrakosaktid
syn. cosyntropin [USAN]
Tetracosactidum ČL 2009
Synacten®

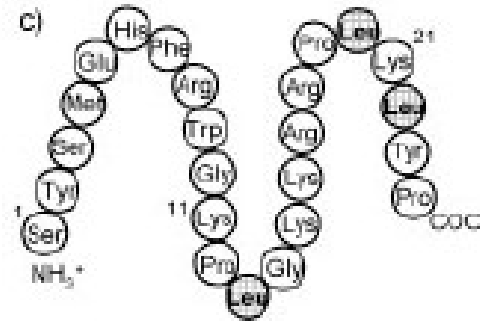

SynVL
• látka používaná jako standard k MS identifikaci tetrakosktidu

Protirelin – syntetický thyreotropin-releasing hormone (TRH)

- hormon hypothalamu, stimulující tvorbu thyreotropinu v hypofýze a prolaktinu
- též neurotransmitter v CNS, podílí se na regulaci příjmu potravy, reguluje energetický metabolismus aj,

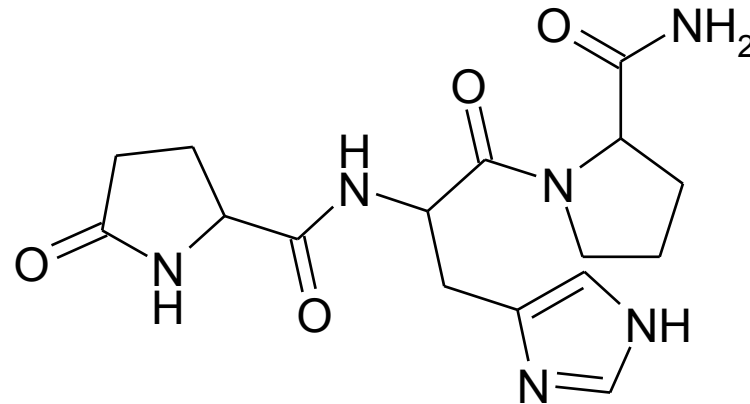

protirelin

5-oxoprolyl-histidyl-prolinamid

Protirelinum ČL 2009

- struktura objasněna r. 1969, používán od r. 1976
- podáván p.o.
- používán jako posilovač kognitivních funkcí k terapii následků poškození mozku a míchy a neurodegenerativních onemocnění (Alzheimer, Parkinson, motorická neuronální choroba aj.)

Somatostatin

- cyklický tetradekapeptid tvořený zejména v hypothalamu
- inhibuje tvorbu růstového hormonu (somatotropinu) v hypofýze
- ovlivňuje funkci ledvin, pankreatu a GITu
- též neurotransmitter v CNS („neuropeptid“)

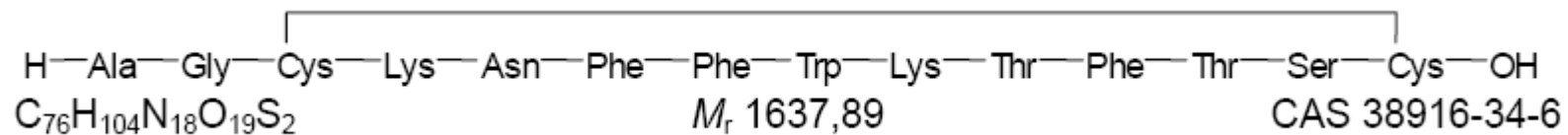
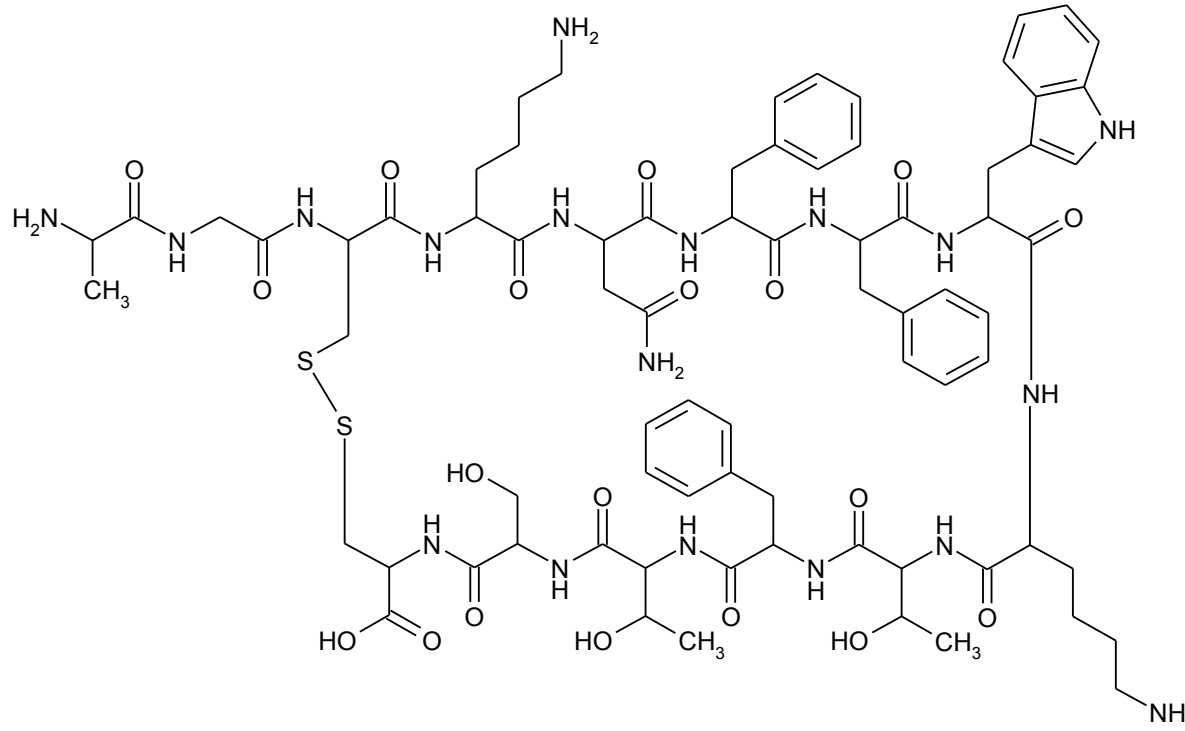

somatostatin

Somatostatinum ČL 2009

Somatostatin-UCB[®] inf.

- připravován synteticky
- terapie akromegalie

1.2 Somatotropin

= růstový hormon (GH)

- peptid ze 191 AK vylučovaný v předním laloku hypofýzy
- stimuluje mitózu, růst buněk a diferenciaci buněk určitých tkání
- ovlivňuje expresi genů a metabolismus
- sekvence AK známá od r. 1972, sekvence nukleotidů kódujícího genu od r. 1977

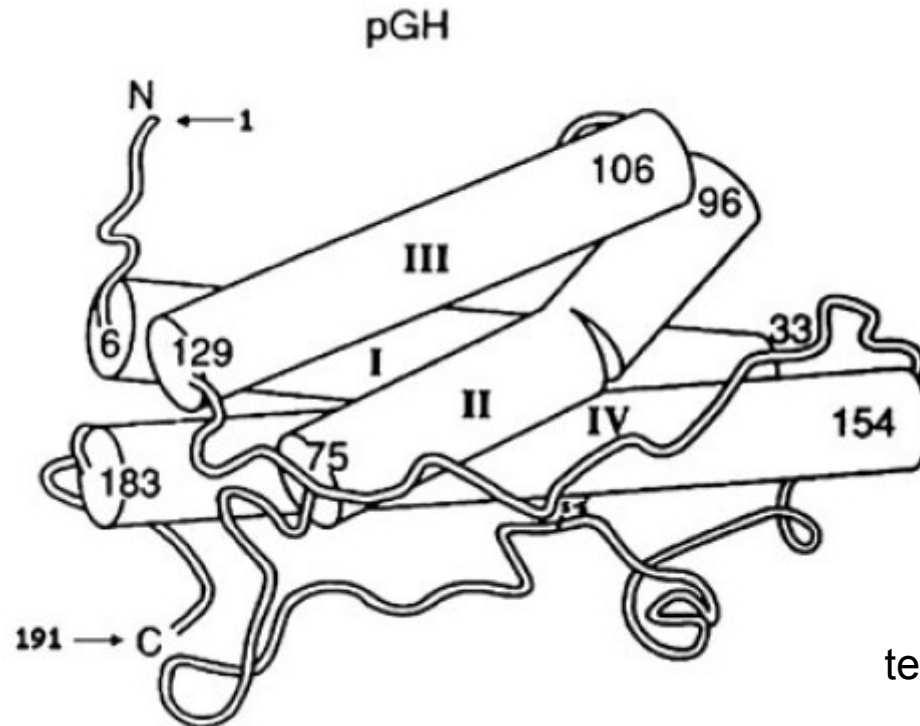

terciární struktura prasečího GH

somatotropin

Somatropinum ČL2009

- lidský, připravený rekombinantní technikou používán od r. 1985
- substituční terapie při deficitu přirozeného GH

```
1 MATGSRTSLL LAFGLLCLPW LQEGSAFPTI PLSRLFDNAM LRAHRLHQLA FDTYQEFEEA YIPKEQKYSF LQNPQTSLCF SESIPTPSNR EETQQKSNLE 100
101 LLRISLLLIQ SWLEPVQFLR SVFANSLVYG ASDSNVYDLL KDLEEGIQTL MGRLEDGSPR TGQIFKQTYS KFDNTSHNDD ALLKNYGLLY CFRKDMDKVE 200
201 TFLRIVQCRS VEGSCGF
```

Analoga somatotropinu (růstového hormonu)

Amino Acid Sequence of Pegvisomant Protein

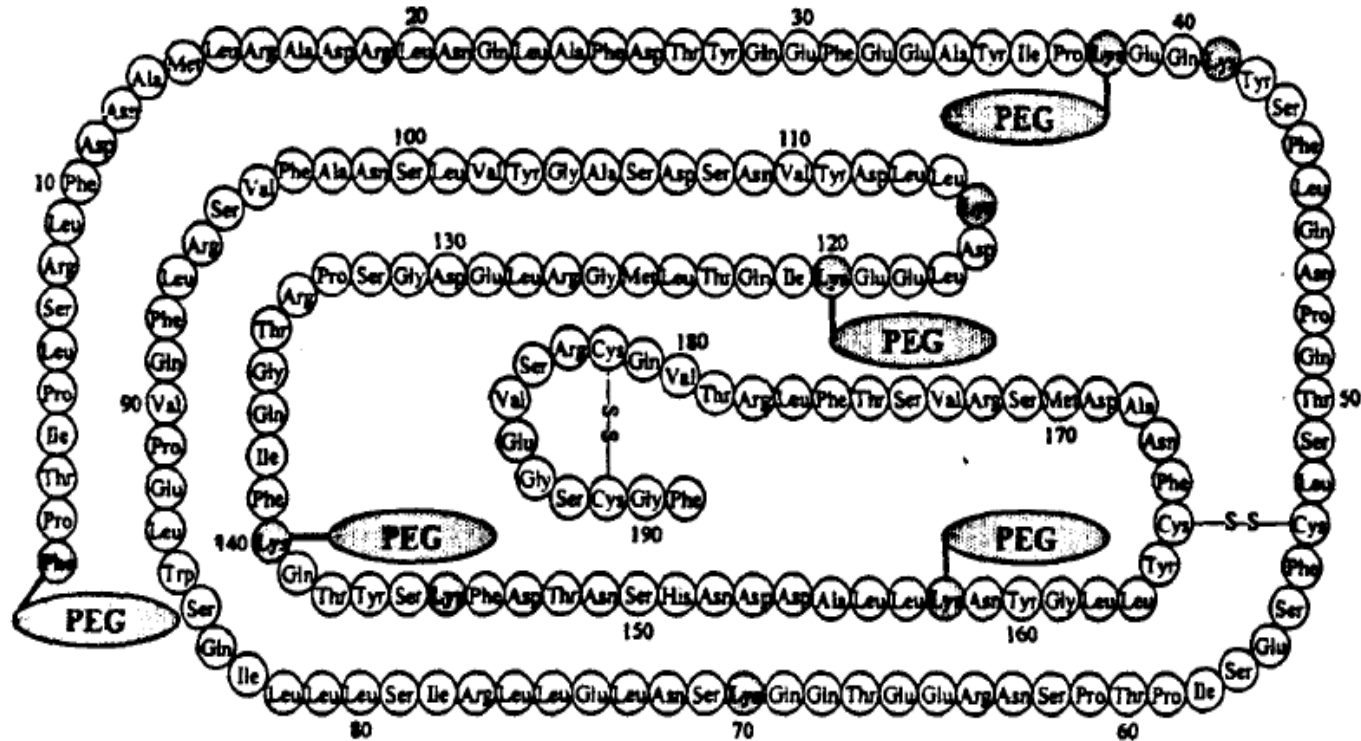

* Stippled residues indicate PEG attachment sites (Phe₁, Lys₃₈, Lys₄₁, Lys₇₀, Lys₁₁₅, Lys₁₂₀, Lys₁₄₀, Lys₁₄₅, Lys₁₅₈)

pegvisomant

- analog – antagonist lidského růstového hormonu (GH), v němž je Gly v pozici 120 nahrazen Lys, přidáno 8 AK pro lepší vazbu na receptor a je pegylován na Phe v pol. 1 a na 8 Lys
- připravován rekombinantní technikou a následnou reakcí s oxiranem (polyadice)
- pegylace snižuje antigenicitu a prodlužuje biologický poločas
- použití: léčba akromegalie

Primární struktura lidského somatotropinu

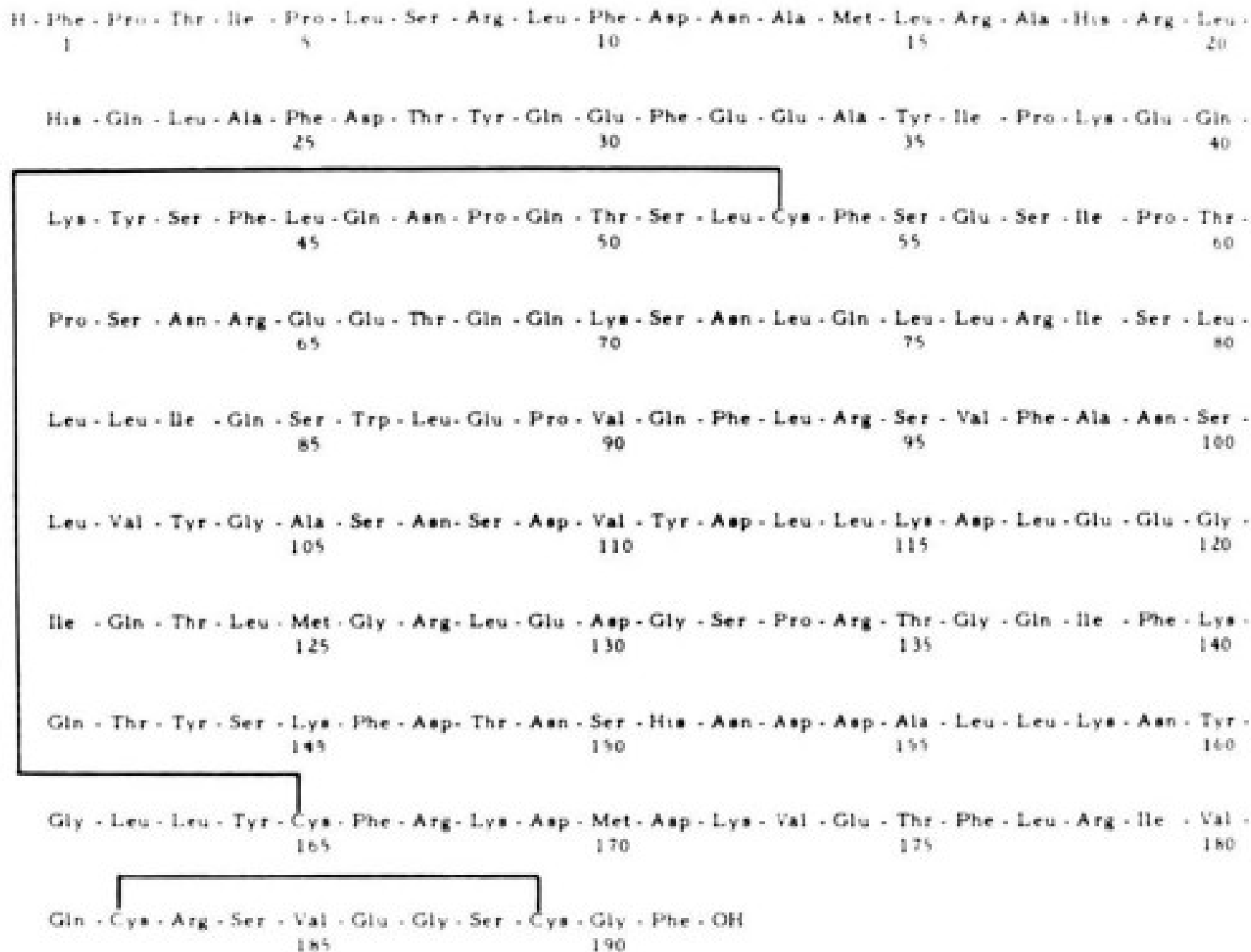

1.3 Oxytocin, vasopresiny a jejich analogy

Vasotocin

= fylogenetický prekurzor oxytocinu i vasopressinů u nižších organismů než savců

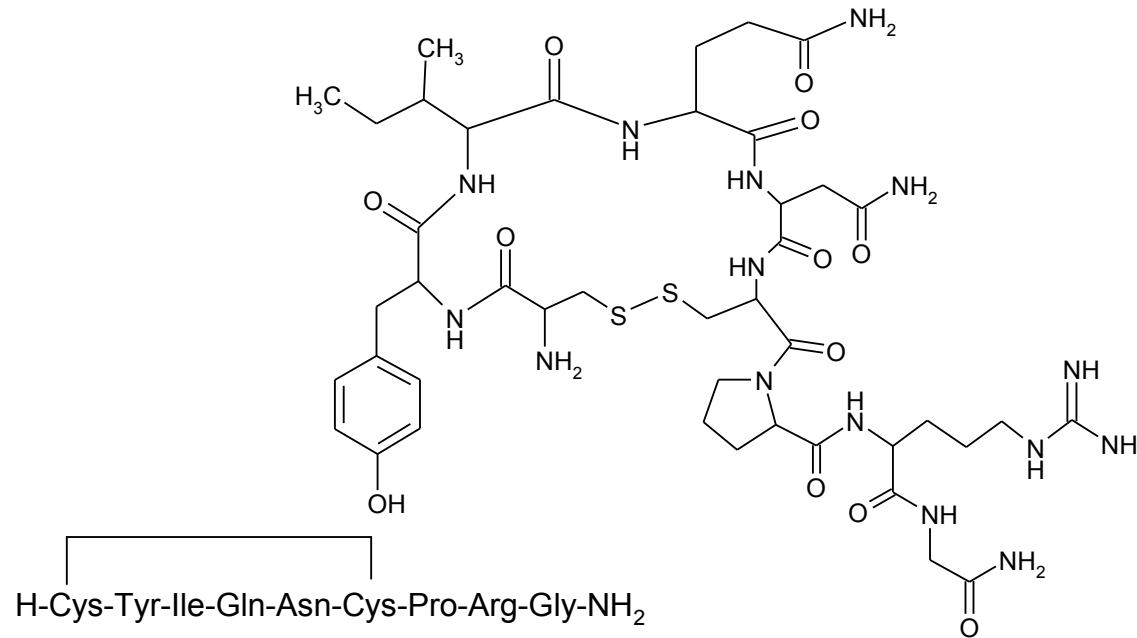

Oxytocin

- cyklický nonapeptid vylučovaný zadním lalokem hypofýzy
- stimuluje kontrakce dělohy a vylučování mléka u savců

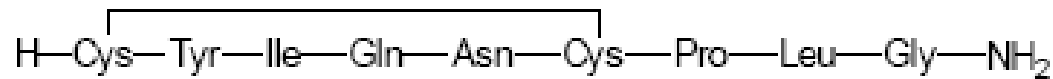

C₄₃H₆₆N₁₂O₁₂S₂

M_r 1007,19

CAS 50-56-6

Oxytocinum ČL 2009

- připravován synteticky
- používán k navození porodu a posílení děložních stahů

Vasopresin

=antidiuretický hormon (ADH)

- oktapeptidy produkované neurohypofýzou všech obratlovců (prekurzor synt. v hypothalamu)
- sekvence AK se liší dle druhu
- řídí množství vody v těle (regulace ledvin, plic aj.)
- potenciální neurotransmittery
- používány zejména syntetické deriváty

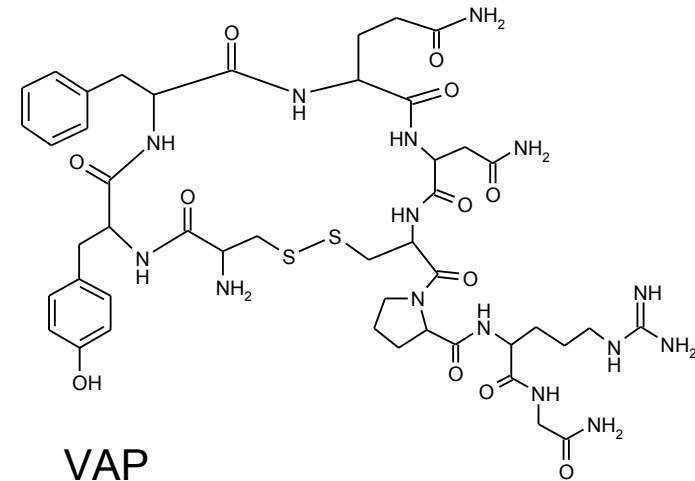
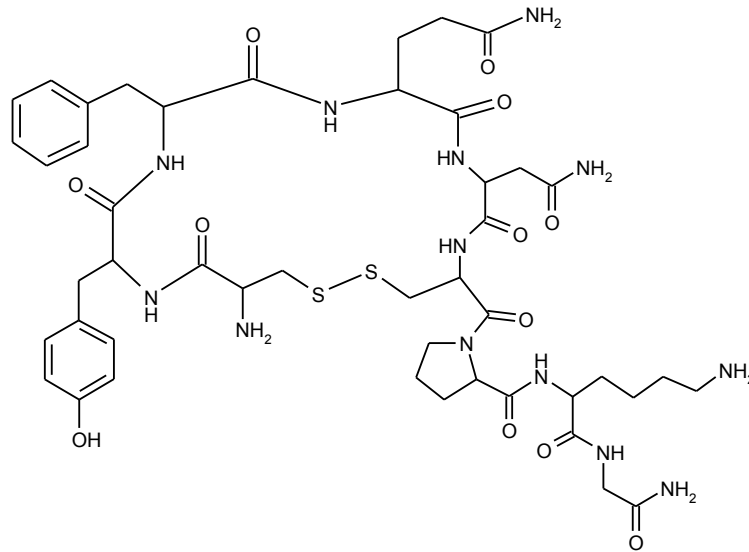

VAP

- savci kromě *Suidae* pouze

Desmopressin



$C_{46}H_{64}N_{14}O_{12}S_2$

M_r 1069,22

CAS 16679-58-6

Desmopressinum ČL 2009

- cyklický nonapeptid
- připravován synteticky
- antidiuretikum (enuresis nocturna, ...)

1.4 Insuliny a glukagon

Insulin

- secernován převážně β -buňkami Langerhansových ostrůvků pankreatu
- umožňuje utilizaci glukosy buňkami organismu
- izolovali Banting a Best r. 1921 z pankreatu psa

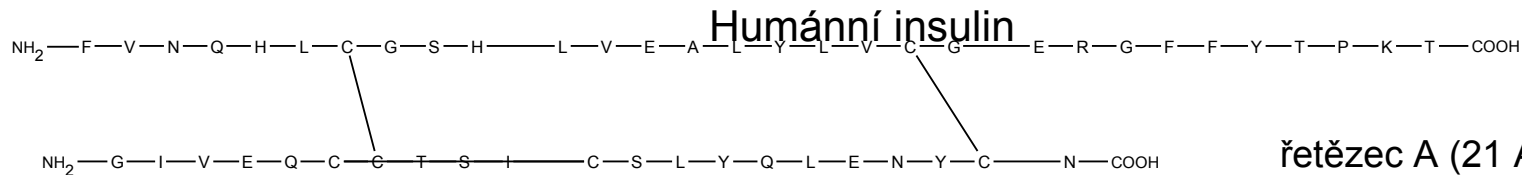

řetězec B (30 AK)

řetězec A (21 AK)

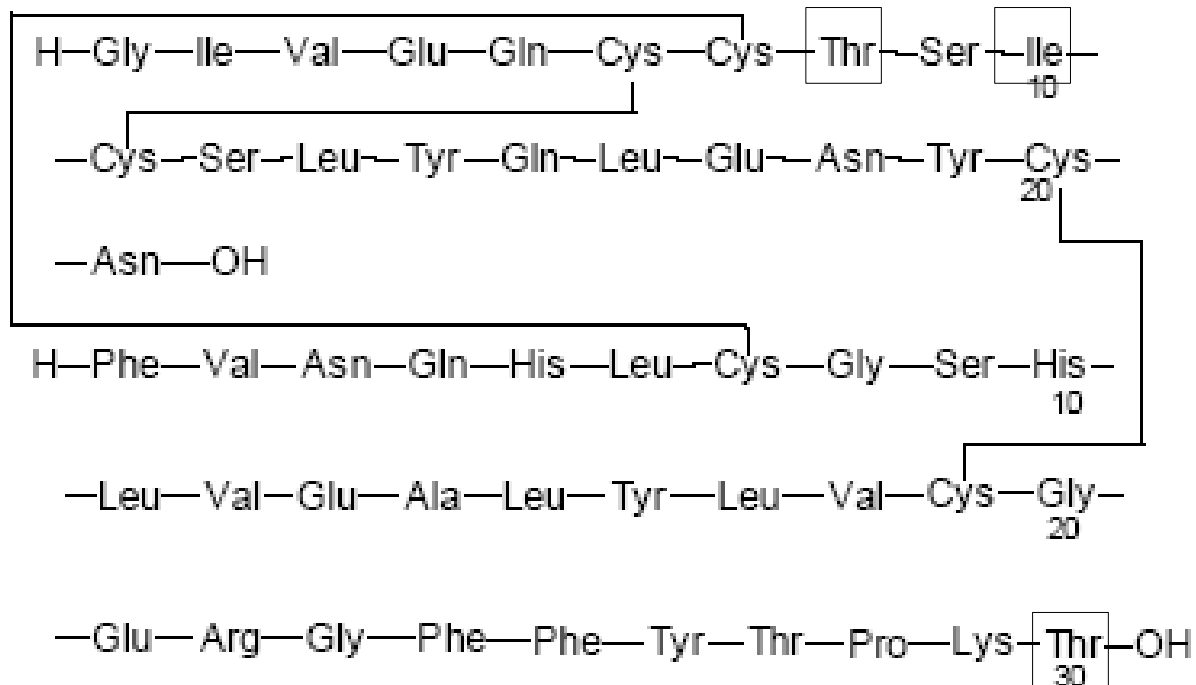

C₂₅₇H₃₈₃N₆₅O₇₇S₆

M_r 5807,60

CAS 11061-68-0

•tvoří se z prekursoru – proinsulinu o 110 AK

10 20 30 40 50 60
MALWMRLLPL LALLALWGPD PAAAFVNQHL CGSHLVEALY LVCGERGFFY TPKTRREAED
70 80 90 100 110
LQVGQVELGG GPGAGSLQPL ALEGLQKRG IVEQCCTSIC SLYQLENYCN

1-24 signální sekvence; 25-54 řetězec B; 57-87 peptid C; 90-110 řetězec A

•dnes získáván rekombinantní technikou nebo semisynteticky z prasečího
Insulinum humanum ČL2009

•syn. humulin

Insulin bovinní (hovězí)

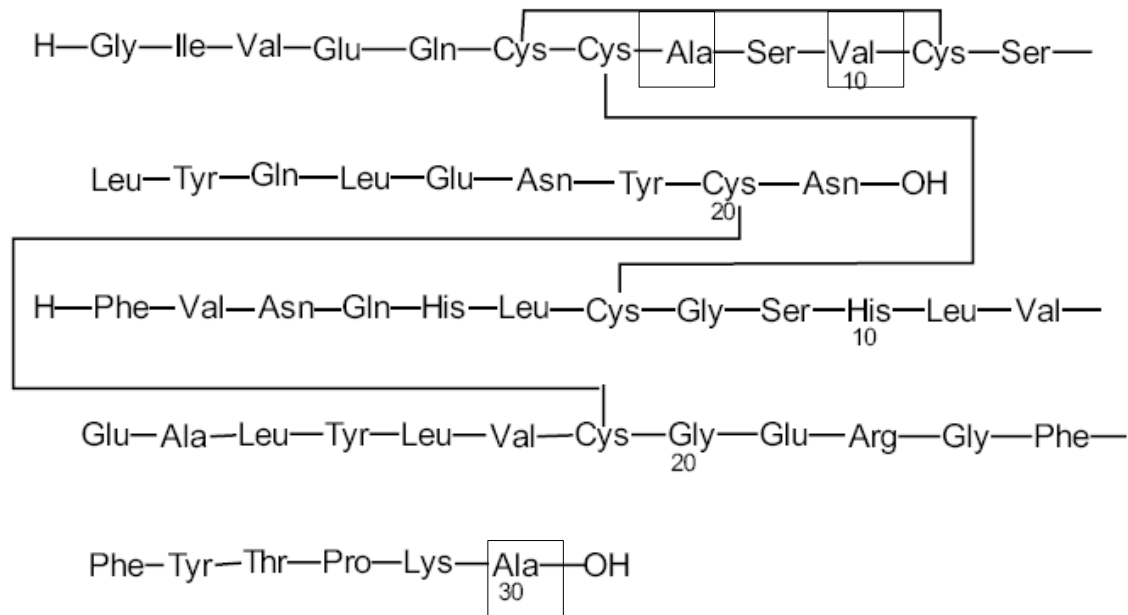

Insulinum bovinum ČL2009

- izolace z hovězích slinivek

Insulin prasečí

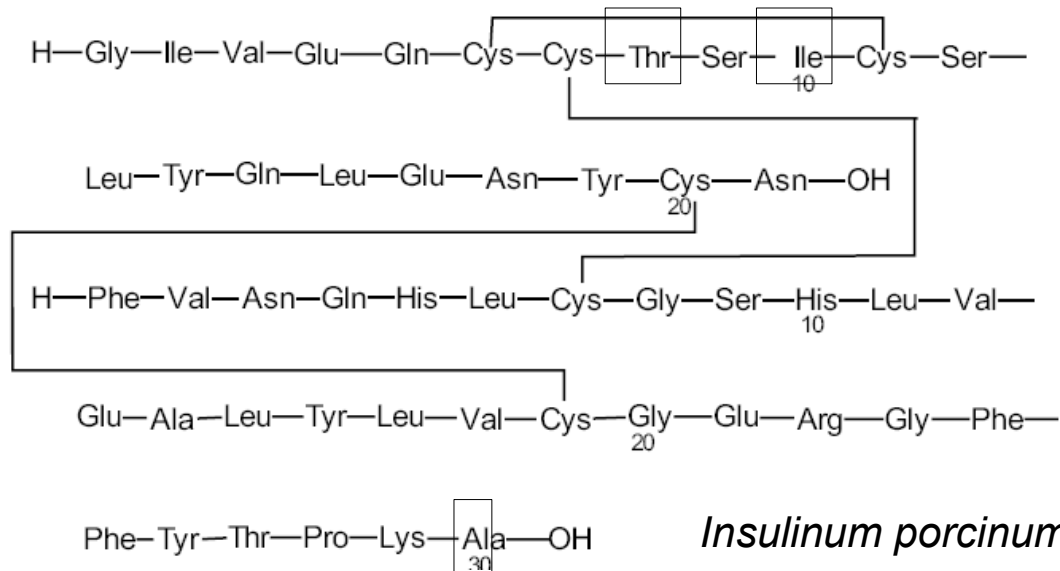

Insulinum porcinum ČL2009

Analogy insulínu

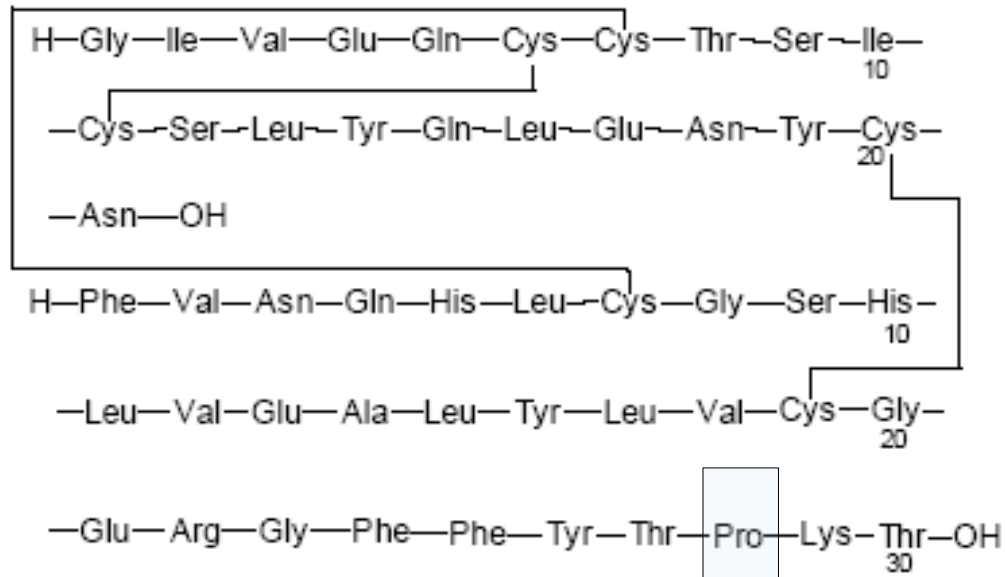

lidský

$C_{257}H_{383}N_{65}O_{77}S_6$

M_r 5807,60

CAS 11061-68-0

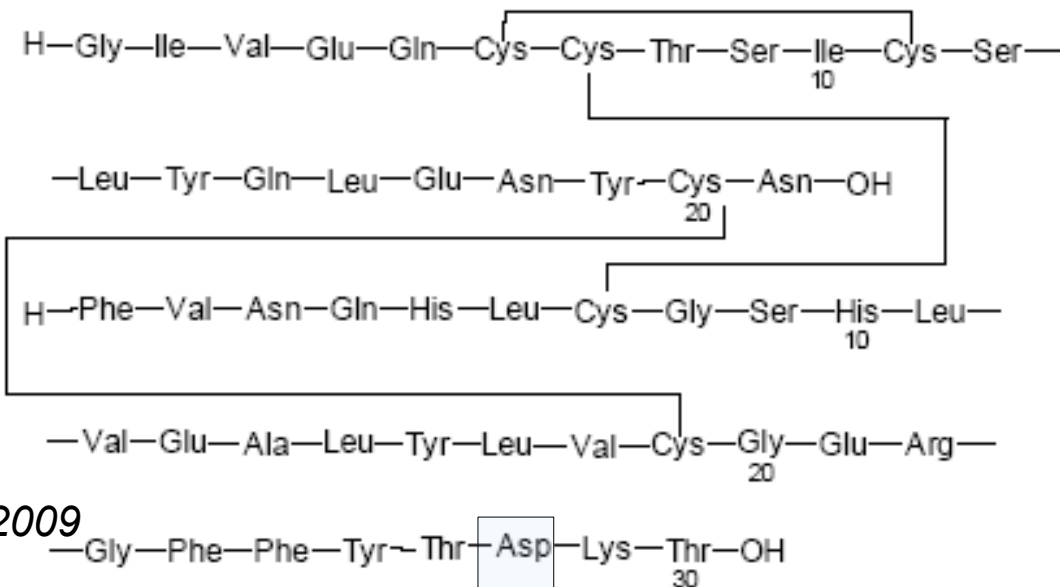

•rekombinantní technika

aspart

Insulinum aspartum ČL 2009

$C_{256}H_{381}N_{65}O_{79}S_6$

M_r 5825,58

CAS 116094-23-6

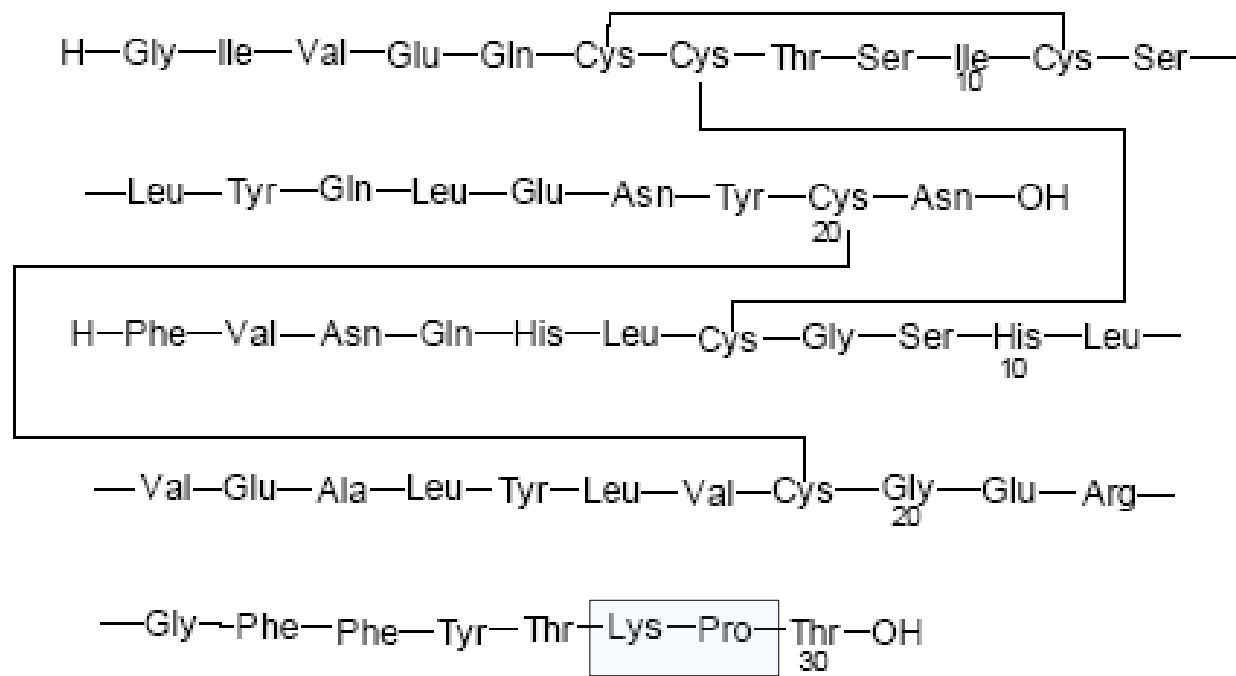

$C_{257}H_{383}N_{65}O_{77}S_6$

M_r 5807,61

CAS 133107-64-9

insulin-lispro
Insulinum lisprum ČL 2009
 •rekombinantní

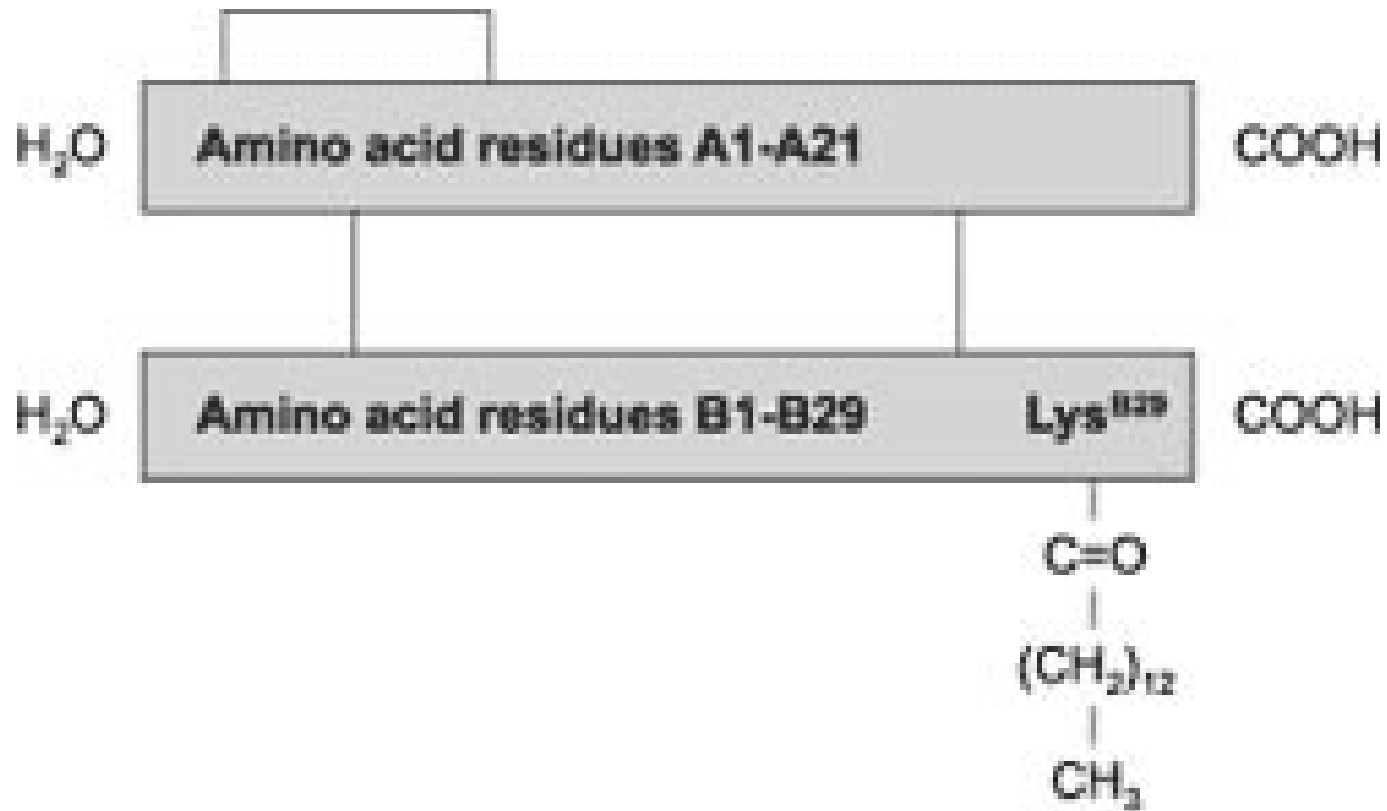

insulin-detemir

- řetězec B jen 29 AK, na Lys^{B29} tetradekanoyl (myristoyl)
- rekombinantně-polosyntetický

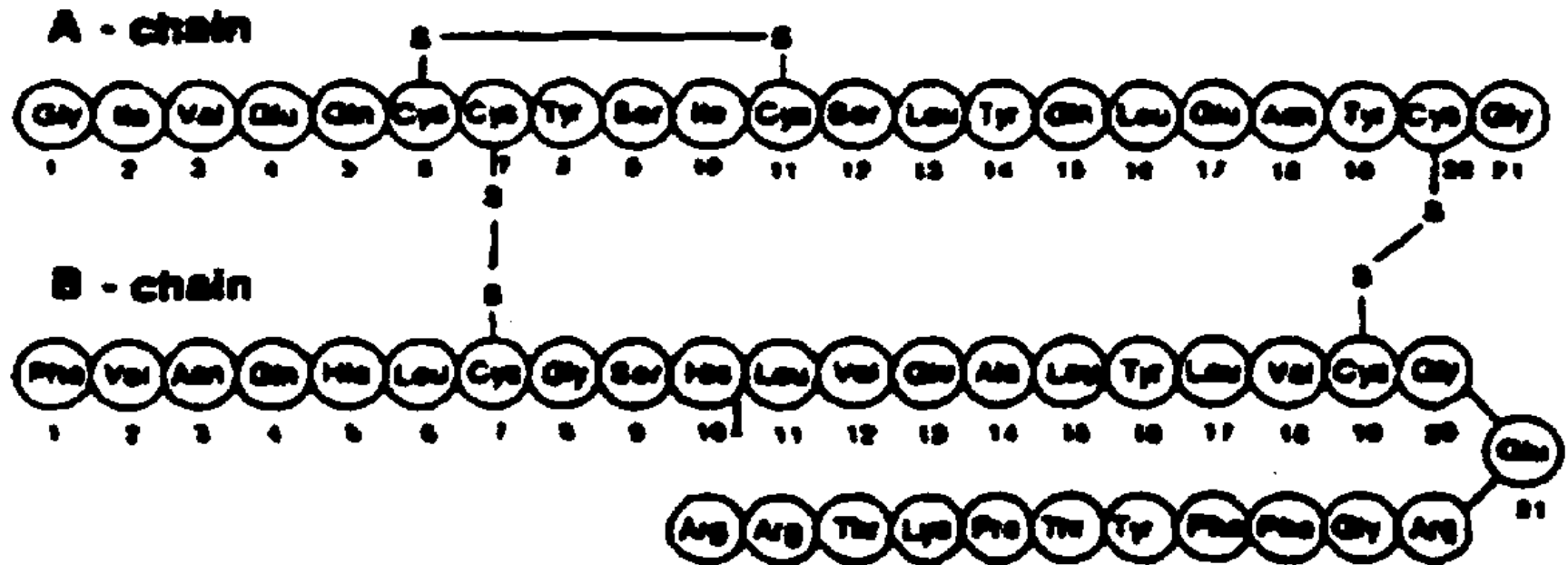

insulin-glargin

Gly^{21A}-L-Arg^{30B}-L-Arg^{31B}-insulin

Lantus®

- inzulin první volby, nestačí-li u diabetu 2. typu perorální antidiabetika
- dlouhý $T_{1/2}$, podáván typicky 1x denně s.c. před spaním

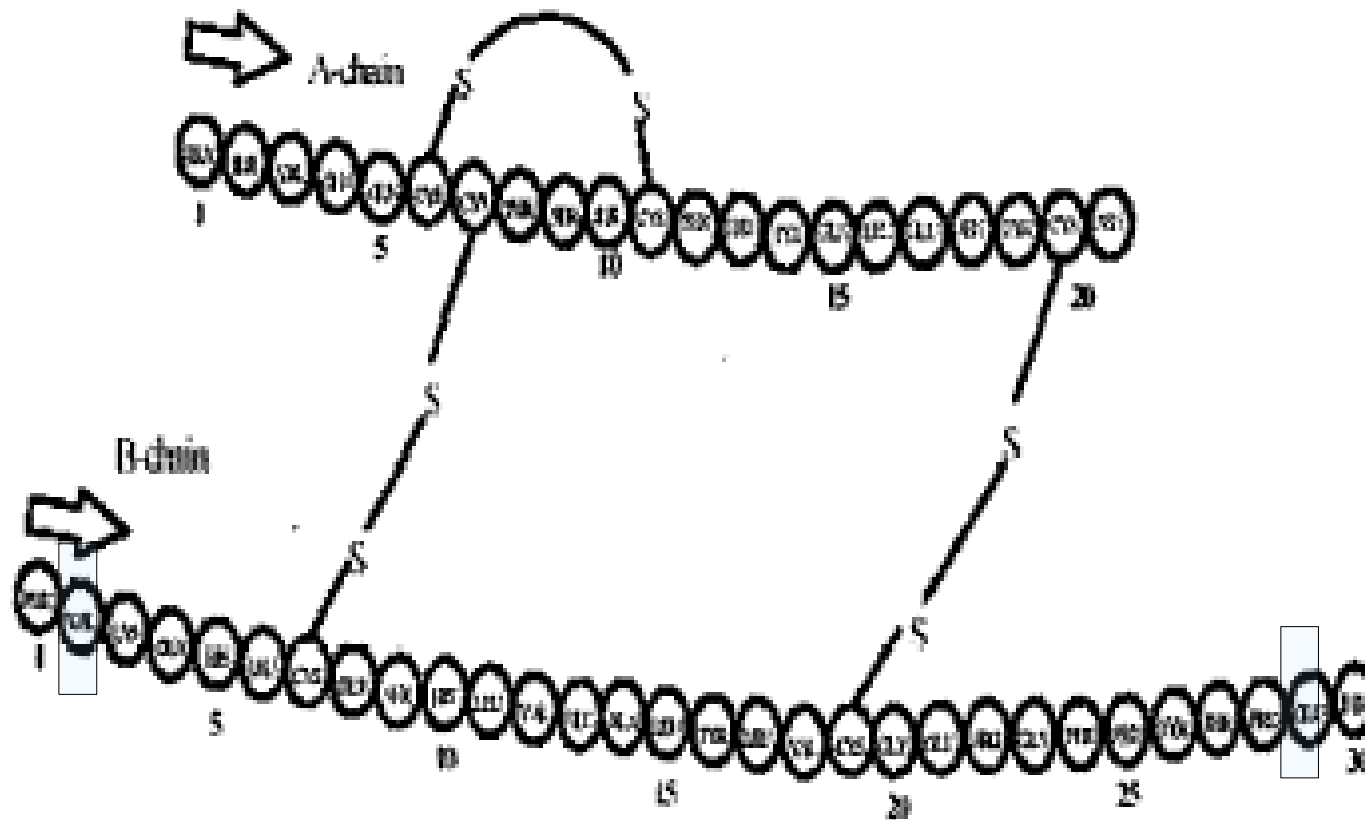

Chemical name: 3βLys-29βGlu-human insulin

CAS registry number: 207748-29-6

Molecular formula/molecular weight: $C_{258}H_{384}O_{78}N_{64}S_6/5823$

insulin-glulisin

Shrnutí používaných obměn insulínu

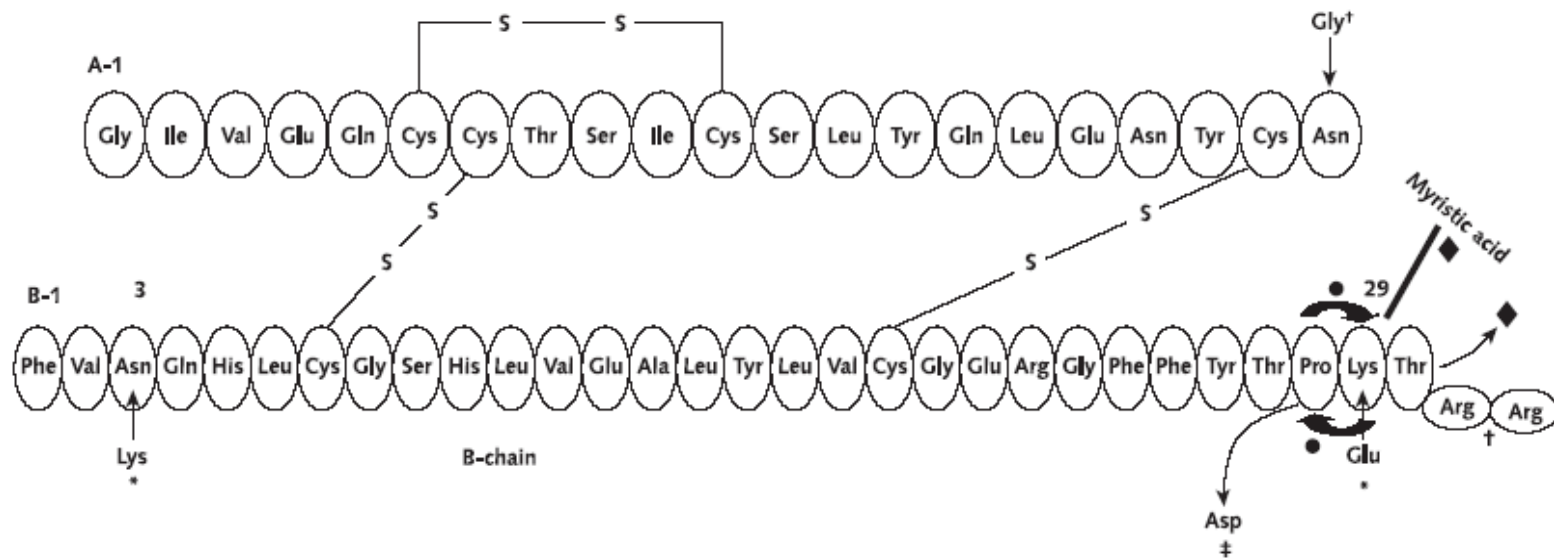

● = Insulin lispro differs from human insulin by the substitution of proline with lysine at position 28 and the substitution of lysine with proline at position 29 of the insulin β chain.

‡ = Insulin aspart is designed with the single replacement of the amino acid proline by aspartic acid at position 28 of the human insulin β chain.

* = Insulin glulisine is designed with the substitution of the amino acid lysine with asparagine at position 3 of the human insulin β chain and by substitution of the amino acid lysine at position 29 with glutamine.

† = Insulin glargine differs from human insulin in that the amino acid asparagine at position A21 is replaced by glycine and 2 arginines are added to the C-terminus of the β chain.

◆ = Insulin detemir is designed to bind albumin in plasma after absorption. Threonine is omitted from position 30 of the insulin β chain and replaced by myristic acid, a C14 fatty acid chain.

Figure reprinted with permission from reference 2: Oiknine R, Bernbaum M, Mooradian AD. A critical appraisal of the role of insulin analogues in the management of diabetes mellitus. *Drugs*. 2005;65:325-40. [PMID: 15669878]

Glukagon

- peptid o 29 AK z pankreatu podporující štěpení jaterního glykogenu a zvyšující glykémii
- způsobuje relaxaci hladkého svalstva žaludku a střev podobně jako cholinergika

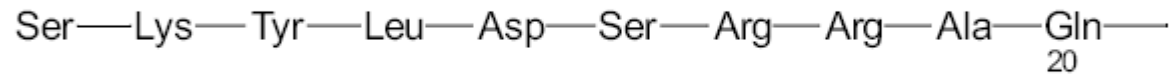
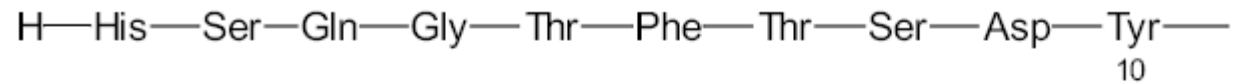

$\text{C}_{153}\text{H}_{225}\text{N}_{43}\text{O}_{49}\text{S}$

M_r 3482,78

CAS 16941-32-5

Glucagonum ČL2009

- izolován z vepřových nebo hovězích slinivek

Glucagonum humanum ČL2009

- připravován rekombinantní technikou; sekvence AK totožná
- použití: terapie těžké hypoglykémie, diagnostika GIT radiologicky apod.

Analoga GLP-1

GLP-1: Glucagon-like peptide 1 = glukagonu podobný peptid 1 = střevní hormon, jenž spolu s glukoso-dependentním inzulinotropním polypeptidem (GIP) potencuje sekreci inzulinu indukovanou jídlem

- potecuje všechny kroky biosyntézy inzulinu, má pozitivní vliv na funkci a přežívání β -buněk
- snižuje nadbytečnou produkci glukosy v játrech, zpomaluje vyprazdňování žaludku, vedoucí k postprandiální hyperglykémii, centrální efekt vede ke snížení chuti k jídlu (\Rightarrow pokles tělesné hmotnosti), pravděpodobně i pozitivní účinky na kardiovaskulární systém
- nevýhody GLP-1 jako léčiva: nutnost podávání v kontinuální infuzi, extrémně krátký biol. poločas $T_{1/2} = 2 - 3$ min (rychlý rozklad peptidasami) \Rightarrow potřeba stabilnějších analogů

Analoga GLP-1

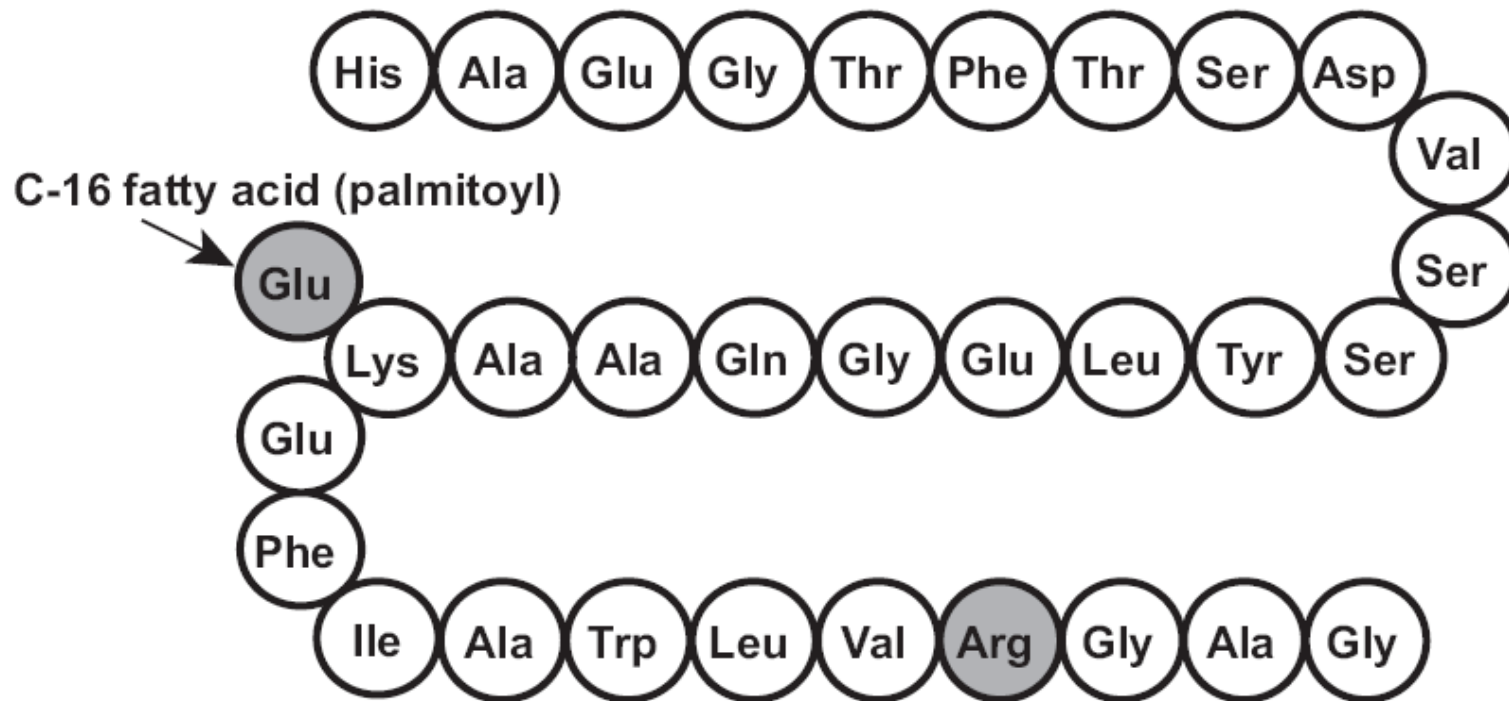

liraglutid

γ -L-glutamoyl(N- α -hexadecanoyl)-Lys,²⁶Arg³⁴-GLP-1(7-37)

- sekvence AK zbytků z 93 % shodná s fragmentem 7-37 nativního GLP-1
- silná vazba na sérový albumin, vzájemná asociace molekul, nepodléhá glomerulární filtraci $\Rightarrow T_{1/2} = 12,5$ hod po s.c. injekci
- zlepšuje funkci α i β buněk
- registrační přihlášky podány v USA, EU a Japonsku r. 2008

1.5 Krevní faktory erythropoetinového typu

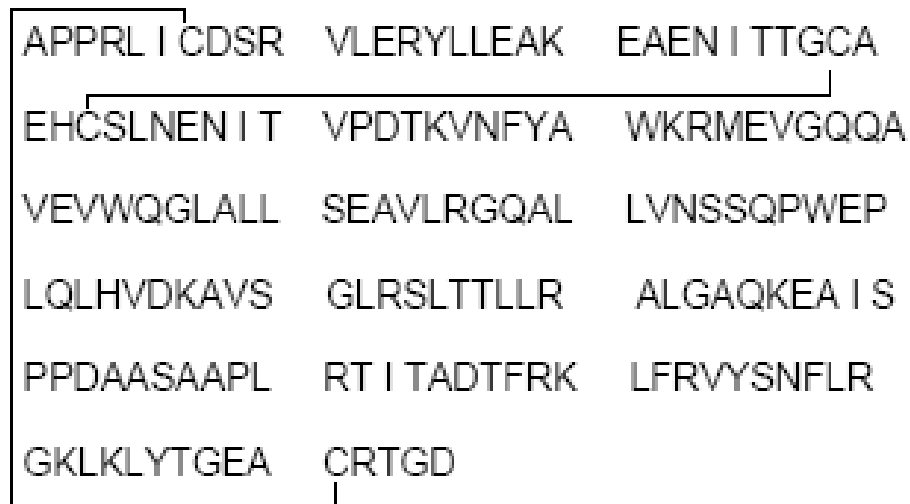

M_r asi 30 600

CAS 113427-24-0

erythropoetin

= glykosylovaný protein ze 165 AK

Erythropoietini solutio concentrata ČL 2009

= roztok obsahující skupinu blízce příbuzných glykoproteinů , které nejsou rozlišitelné od přirozeného lidského erythropoetinu (erythropoetin moči) z hlediska pořadí 165 aminokyselin a jejich průměrného profilu glykosylace

- přirozeně vylučován v ledvinách u dospělých jedinců a v játrech plodu
- stimuluje kmenové buňky kostní dřeně k proliferaci a diferenciaci
- vyrábí se *in vitro* v buňkách hlodavců metodou založenou na rekombinanční DNA technologii
- terapie poruch krvetvorby, zneužíván k doping

1.6 Imunomodulátory – faktory stimulující kolonie

APARSPSPST QPWEHVNAIQ EARRLLNLSR
DTAAEMNETV EWISEMFDLQ EPTCLQTRLE
LYKQGLRGSL TKLKGPLTMM ASHYKQHCPP
TPETSCATQI ITFESFKENL KDFLLVIPFD
CWEPVQE

$C_{639}H_{1007}N_{171}O_{196}S_8$

M_r 14 477,49

CAS 99283-10-0

molgramostim

= faktor stimulující kolonie granulocytů a makrofágů tvořený různými druhy krevních buněk

- stimuluje diferenciaci a proliferaci pluripotentních kmenových buněk leukocytů ve zralé granulocyty a makrofágy
- výroba rekombinantní technikou za použití bakterií jako hostitelských buněk
- léčba leukopenie při chemoterapii nádorů a AIDS

Filgrastim a pegfilgrastim

Filgrastim = humánní faktor stimulující kolonie neutrofilních granulocytů (G-CSF); glykosylovaný, 174 AK
Sekvence prekurzoru filgrastimu

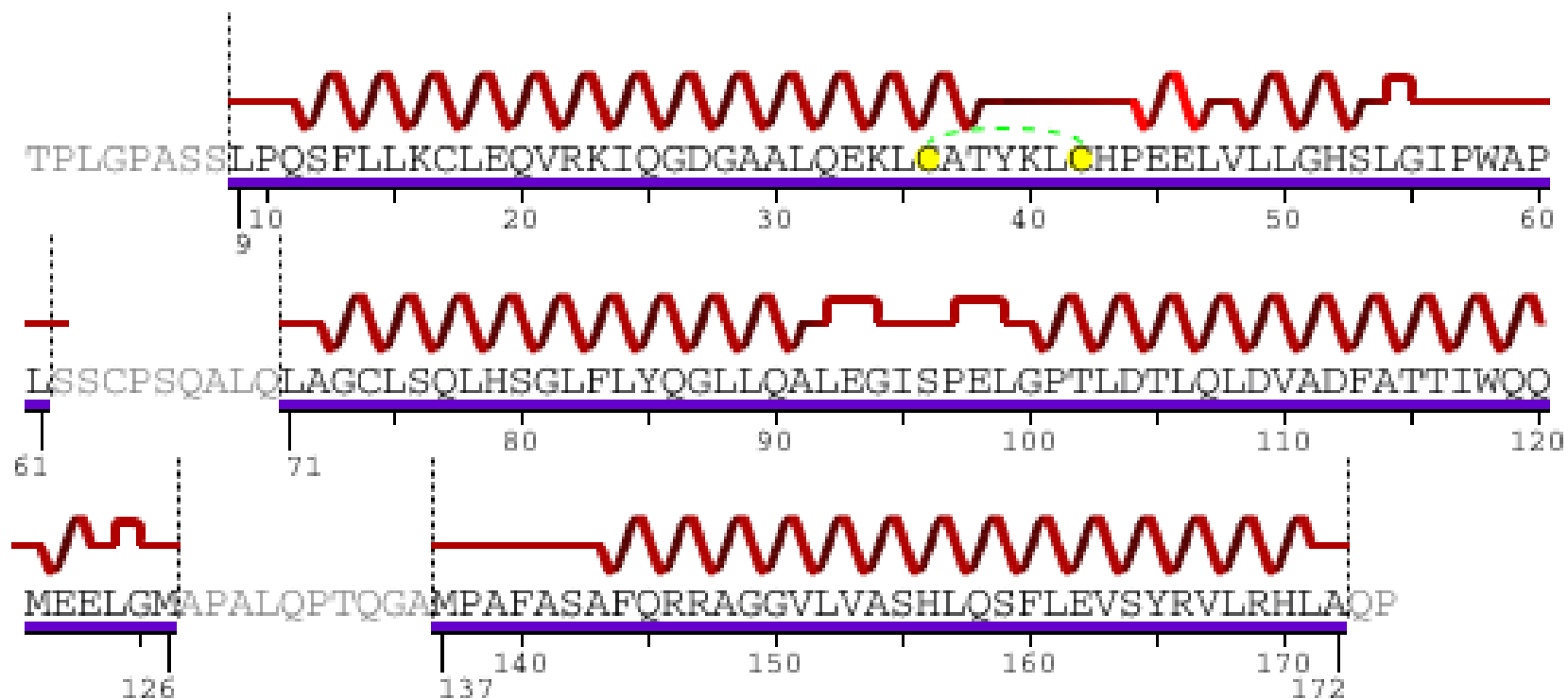

- léčba neutropenie při chemoterapii nádorových onemocnění a při AIDS

Pegfilgrastim má kovalentně vázaný PEG řetězec o M_r cca 20 000 na N-konci

- delší eliminační poločas
- výroba rekombinantní a polosyntetická

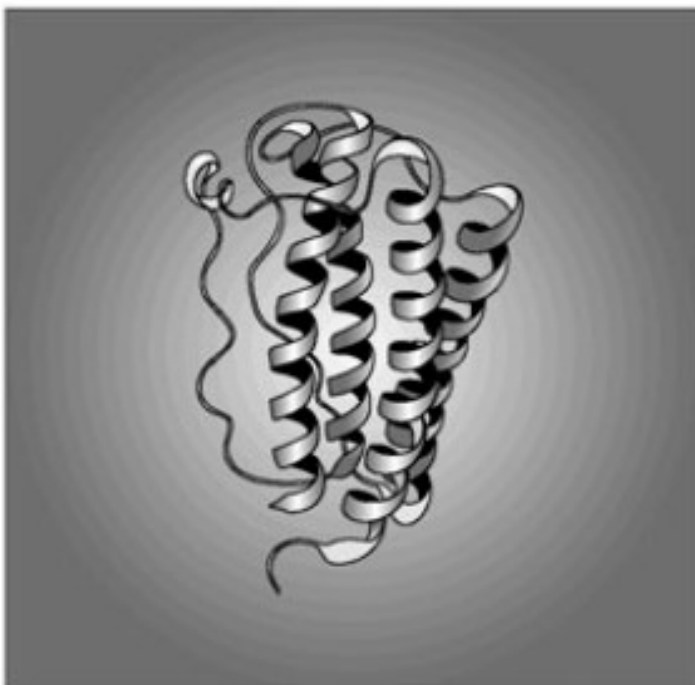

Filgrastim

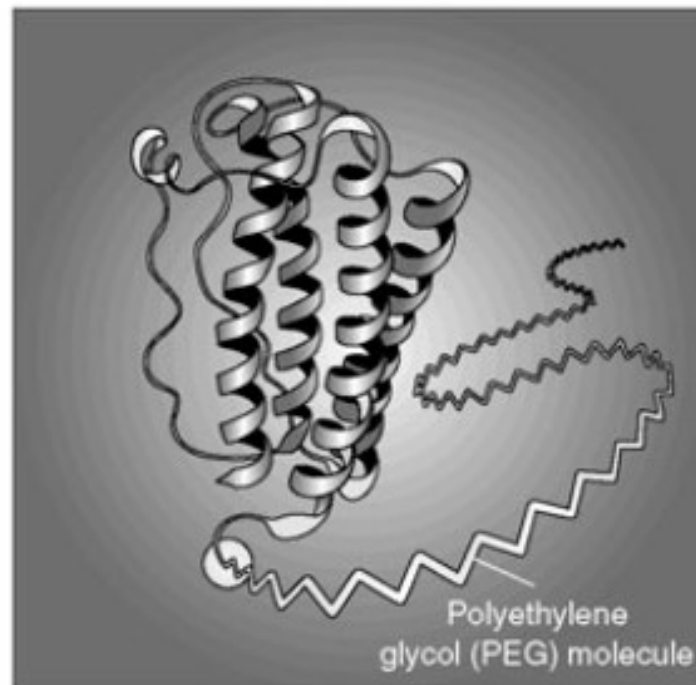

Pegfilgrastim

1.7 Imunomodulátory - interferony

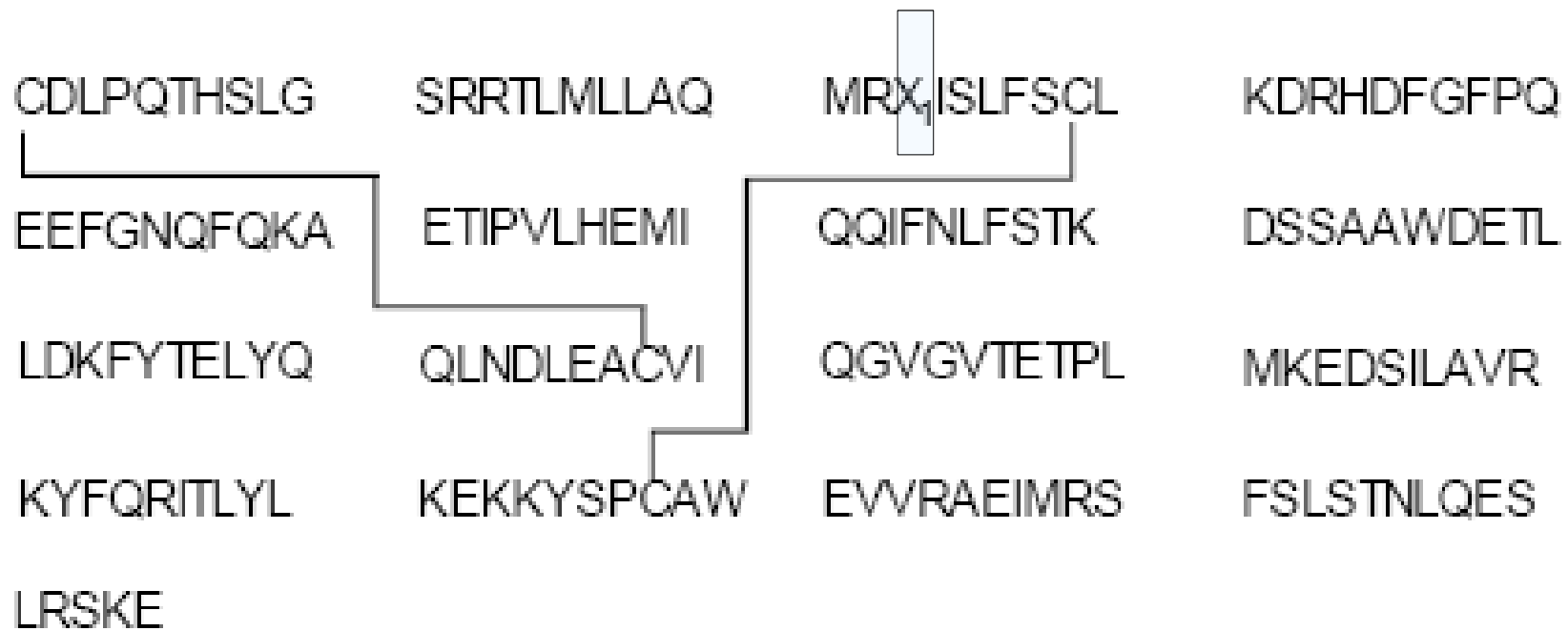

interferon α_2

Interferoni alfa-2 solutio concentrata ČL 2009

X1 = Lys α_{2a}

X1 = Arg α_{2b}

- protivirová aktivita v průběhu syntézy virové RNA a bílkoviny
- antiproliferační aktivita
- výroba rekombinantní technikou na bakteriích
- Introna[®] , Roferon[®]
- též pegylovaný: peginterferon alfa-2a (Pegasys[®]) - na N-konci N², N⁶-dikarboxy-Lys esterifikovaný PEG-monomethyletherem

interferon β
= peptid ze 166 AK

- produkován fibroblasty jako odpověď na stimulaci živým nebo inaktivovaným virem nebo dvouvláknovou RNA

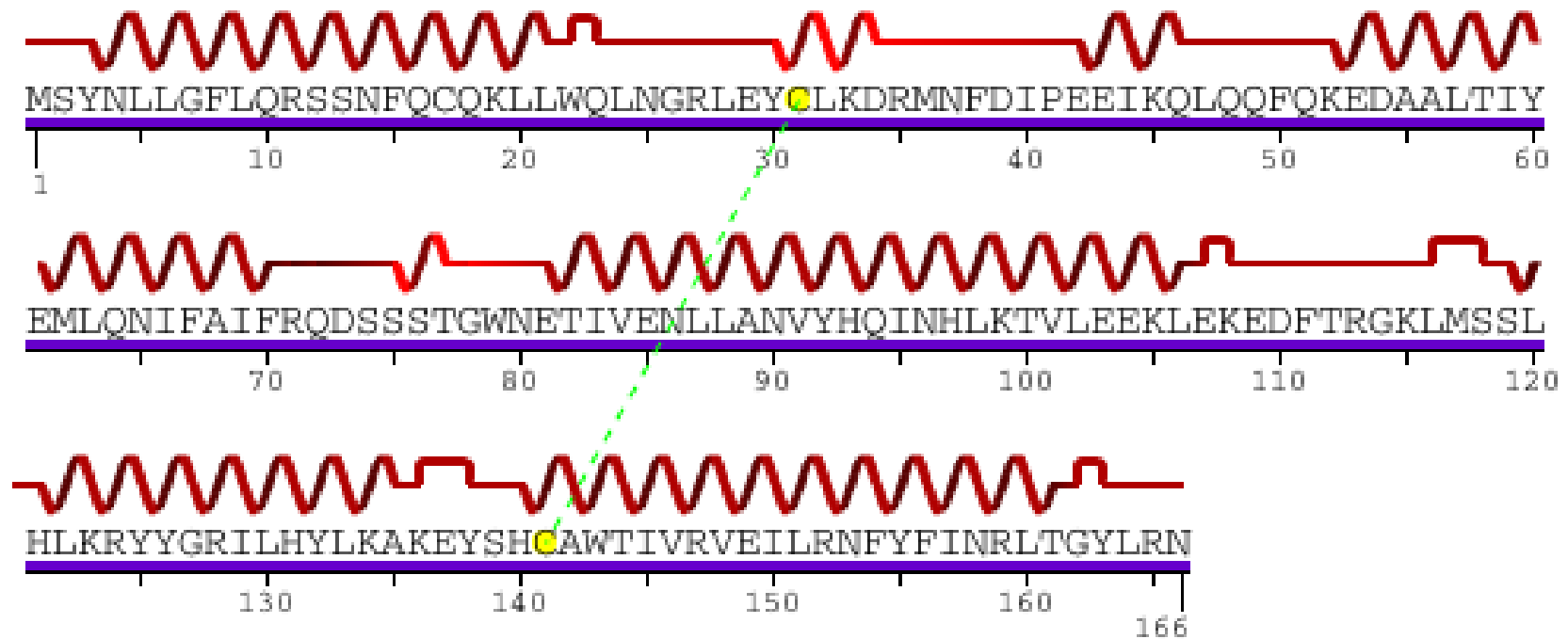

- terapie roztroušené sklerózy
- Avonex[®] , Betaferon[®] , Extavia[®] : i.m. injekce

interferon γ_{1b}

- vylučován lidskými T-lymfocyty jako odpověď na virové infekce a jiná agens
- imunomodulační účinky
- nekovalentní dimer 2 identických monomerů

Sekvence monomeru:

M

QDPYVKEAEN	LKKYFNAGHS	DVADNGTLFL	GILKNWKEES
DRKIMQSQIV	SFYFKLFKNF	KDDQSIQKSV	ETIKEDMNVK
FFNSNKKKRD	DFEKLTNYSV	TDLNVQRKAI	HELIQVMAEL
SPAAKTGKRK	RSQMLFRGR	$C_{734}H_{1166}N_{204}O_{216}S_5$	M_r 16 464,76

- výroba rekombinantní technikou na bakteriích
Interferoni gamma-1b solutio concentrata ČL 2009
- roztok formy interferonu γ , která má na N-konci Met