



Pračka & Sušička



cs Návod k použití a
pokyny k instalaci



Household Appliances

Obsah

Návod k použití

Obecné bezpečnostní předpisy	3
Vaše nová pračka	5
Popis pračky se sušičkou	6
Příprava a třídění prádla	7
Prací a čisticí prostředky	10
První praní	13
Programy a funkce	14
Praní a sušení	24
Ukončení programu	29
Čištění a údržba pračky	30
Co dělat, když	33
Zákaznický servis	37
Údaje o spotřebě	38

Návod pro instalaci

Instalace, připojení a přeprava pračky	39
--	----

Dodatek

Index	46
-------------	----

Prostudujte si, prosím, tyto pokyny k obsluze a instalaci a všechny další instrukce přiložené k vaší pračce a dodržujte je.

Uschovejte všechny dokumenty pro další použití nebo pro dalšího uživatele přístroje.

Další informace a kolekci našich výrobků najdete na internetové stránce:

<http://www.bosch-hausgeraete.de>

Obecné bezpečnostní předpisy

Tato pračka splňuje všechny relevantní bezpečnostní požadavky.

⚠ Nebezpečí uškrcení nebo udušení!

Nenechte děti, aby si hrály s jakoukoli částí obalu. Hrozí nebezpečí uškrcení plastickou páskou nebo nebezpečí udušení ve skládacích kartonových krabicích.

⚠ Nebezpečí smrtelného úrazu!

Odpojte hlavní přívod elektřiny na vedlejších přístrojích. Odpojte hlavní napájecí kabel pračky a vyřaďte přívod elektřiny.

Zničte zámek na dveřích. Tak zabráníte dětem, aby se zamkly v přístroji a udusily se.

- Instalujte pračku podle pokynů k instalaci, viz strana 39.
- Odstraňte a uschovejte přepravní pojistky a příčné vzpěry.
- Nezapojujte pračku pokud má viditelnou poruchu. Pokud máte jakékoli pochybnosti, poraďte se autorizovaným servisem nebo prodejcem.

Před začátkem provozu

Správné použití vaší pračky

Tato pračka je určena:

- výhradně pro použití v domácnosti
- pro praní textilií vhodných pro praní v pračce a vodě a jejich sušení

- pro provoz s běžně dostupnými pracími prostředky a čištění výrobků vhodných pro praní v pračce

Ne používejte pračku, pokud:

- bylo prádlo ošetřeno nějakým rozpouštědlem nebo barvou (např. odstraňovačem skvrn nebo benzínem)
- prádlo nese zbytky prachu nebo např. sazí, popela nebo mouky
- prádlo obsahuje molitan/gumu;
- prádlo nese zbytky laku na vlasy, odlakovače nebo podobných substancí.

Při praní a sušení

- Vyndejte všechny věci z kapes, hlavně zapalovače.
- Nenechávejte děti u přístroje bez dozoru.
- Držte zvířata dále od přístroje.
- Nepřipojujte/neodpojujte přírodní kabel mokřýma rukama.
- Neodpojujte přírodní kabel ze zásuvky taháním za něj.
- Upozornění při vypouštění horké vody.

Dohlížejte na pračku

- Nešplhejte na pračku.
- Neopírejte se o otevřené dveře pračky.
- Neinstalujte pračku do místnosti, kde hrozí nebezpečí námrazy.
- Přepravní vzpěry musí být umístěny na přístupném místě.

WEEE



Tento spotřebič je označen v souladu s evropskou směrnicí 2002/96/EG o nakládání s použitými elektrickými a elektronickými a elektronickými zařízeními a elektronickými zařízeními (waste electrical and electronic equipment - WEEE).

Tato směrnice stanoví jednotný evropský (EU) rámec pro zpětný odběr a recyklování použitých.

Vaše nová pračka

Ovládací panel



Displej

Ukazuje nastavení, která jste zvolili (např. rychlost odstředování, čas opožděného startu), stejně tak jako postup programu a stav programu.

Tlačítko Start/Stop

Slouží ke spuštění a pozastavování cyklů.

Kontrolky voleb

 **Delay timer** (opožděný start),  **Time to end** (zbývající doba trvání),  **Spin speed** (rychlost odstředování) odpovídají zvolené funkci.

 **Normal drying** : Program intenzivního sušení

 **Delicate drying** : Program šetrného sušení

Tlačítko door (dveří)

Slouží k otevírání plnicího otvoru.

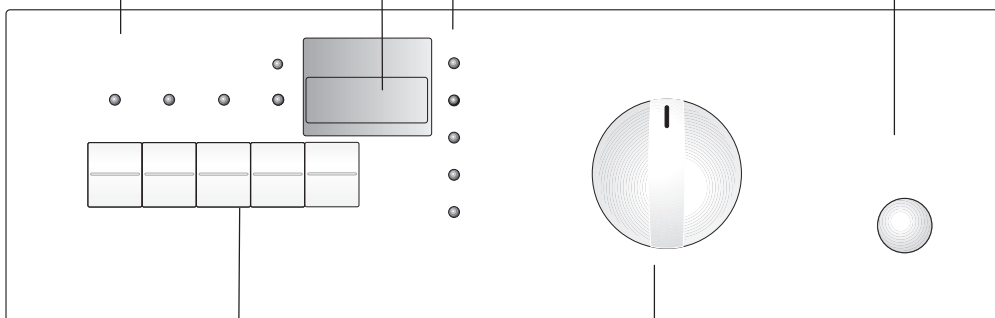

Tlačítka

 **Reduced Time** (zkrácené praní) (k programu patří - požadujete-li): doba trvání zkráceného programu

 **Delay Timer** (opožděný start) (k programu patří - požadujete-li): volba času počátku praní (zpozdí start programu).

 **Drying** (sušení): volba režimu a doby sušení

 **Spin** (odstředování): volba rychlosti odstředování nebo programu "bez posledního odstředění".

 **Delicate drying** (šetrného sušení): Teplotu sušení snižte

Kontrolky tlačítek svítí, pokud je volba aktivní.

Volič programů

Slouží k zapínání a vypínání pračky a k volbě programu.

Můžete jím otáčet jakýmkoli směrem.

Popis pračky se sušičkou

Provoz a zvláštní výbava

Pračka se sušičkou poskytuje 3 možnosti použití:

- samostatné praní
- samostatné sušení
- praní+sušení společně

Při společném programu pro praní a sušení se bez další obsluhy přechází z procesu praní na proces sušení.

Sušení probíhá na principu kondenzace. Voda, která kondenzací při sušení vzniká, odtéká výtokovou hadicí do nádrže.

I během sušení musí být přívod vody otevřený a odtoková hadice musí být správně umístěná.

Dvířka

Pračka je vybavená bezpečnostním zařízením, které brání otevření dvířek během provozu.





Přesvědčte se, že v pračce nezůstala žádná voda a že se buben nehýbe.

Po ukončení programu otevřete dvířka

- Počkejte, dokud se na displeji nezobrazí **End (konec)**.
- Stiskněte tlačítko **door (dvířka)** na ovládacím panelu.



Signál

Signál zazní při:

- stisknutí tlačítka
- spuštění programu
- ukončení programu
- závadě nebo poruše provozu.
- Po zobrazení aktuální rychlosti odstředování se na displeji objeví stav programu. tlačítko  **Reduced Time (zkrácené praní)** a tlačítko  **Delay Timer (odložený start)**. Na displeji se objeví  nebo .

 Hlasitost signálu nelze měnit.

Stav programu

Pro zobrazení stavu programu držte tlačítko  **Spin (odstředování)** stisknuté cca 5 sekund (pokud je signál nastavený na , zazní dvakrát pípnutí). Po zobrazení aktuální rychlosti odstředování se na displeji objeví stav programu.

Během praní se na displeji pračky zobrazuje symbol  v části displeje pro  **wash (praní)**.

Během sušení se na displeji pračky zobrazuje symbol  v části displeje pro  **dry (sušení)**.

Příprava a třídění prádla

Příprava na praní

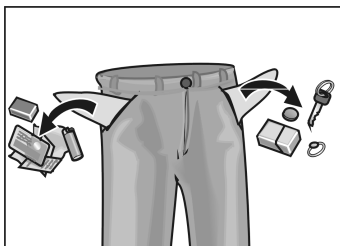

Varování

Uvolněné drobné předměty (např. mince, sponky na papír, jehly, hřebíky) mohou poškodit prádlo stejně jako části pračky (např. buben).

- Vyprázdněte všechny kapsy všech kusů oblečení.
- Vysypejte písek z kapes a manžet/záhybů oblečení.
- Zapněte zipy, povlaky na polštáře/peřiny apod.
- Odstraňte záclonové skřípce nebo zavažte prádlo do sítky/pytle.
- Perte v sítkce/polštáři:
 - jemné prádlo, např. kravaty, záclony
 - drobné části prádla, např. ponožky nebo kapesníky
 - podprsenky (spodní prádlo se během praní může rozpadnout a způsobit poškození pračky)
- Kalhoty, pletené oblečení a úplety, např. pletené kabátky, trička nebo svetry by měly být obráceny naruby.
- Neperte nezapošité nebo natržené části oblečení, protože by se mohly roztřepit.

Příprava prádla na sušení

- Sušte výhradně vyprané, vymáchané a odstředěné textilie.
- I nemačkové prádlo nechte před sušením odstředit.
- Prádlo rozřídte podle druhu látky a požadovaného stupně sušení, aby bylo zaručeno rovnoměrné sušení.

Třídění prádla před praním

Třídění prádla podle indikace na visačce od výrobce

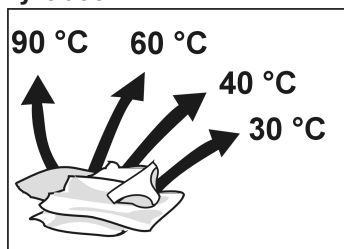

Perte jedině prádlo, které je označeno následujícími symboly:



Bavlna 90 °C



Barevné prádlo 60 °C, 40 °C, 30 °C



Nemačkové prádlo 60 °C, 40 °C, 30 °C



Hedvábí a vlna pro ruční praní a praní v pračce, studená, cold, 30 °C

Neperte v pračce prádlo, které je označeno následujícím symbolem:

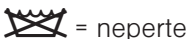

Třídte prádlo se zřetelem na maximální množství prádla. Nepřeplňujte pračku, jinak bude prádlo špatně vyprané.

Pro optimální výsledek praní nepřekračujte následující množství prádla:

Maximální množství prádla pro praní

Bílé/barevné prádlo	5,0 kg
Nemačkové,	2,5 kg
Jemné prádlo	2,0 kg
Vlna vhodné pro praní v pračce	1,0 kg

Třídění prádla pro sušení

Varování

Třídte prádlo podle symbolů na visačkách oblečení.

Sušte jen prádlo, které je označeno "dryer-safe (možno sušit)", nebo těmito symboly:

 = sušte na normální teplotu.

 = sušte na nízkou teplotu.
(Jemné sušení)

Ne sušte následující oblečení v této pračce:

- Prádlo, které je označeno následujícími symboly:
 = nesušte v sušičce s bubnem.
- Vzduchotěsné tkaniny (např. gumou potažené tkaniny).
- Jemné materiály (hedvábí, záclony ze syntetického materiálu) - **mohly by zkrepatět.**
- Nevyždímané prádlo - **velká spotřeba energie.**
- Vlna a tkaniny obsahující vlnu.
- Držte se instrukcí výrobce.

 Berte ohled na maximální kapacitu pračky.
Nepřepřehňujte pračku.

Maximální množství prádla pro sušení

Bavlněné / barevné	2,5 kg
Nenáročné	1,5 kg

Prací a čisticí prostředky

Dávkování pracího prostředku

⚠ **Nebezpečí otrávení!**

Držte prací a čisticí prostředky mimo dosah dětí.

Dávkujte prací prostředek podle

- tvrdosti vody. Tu můžete zjistit od svého dodavatele vody.
- specifikací výrobce pracího prostředku.
- množství prádla.
- stupně znečištění.
- i** Správné dávkování zmírňuje dopad na životní prostředí a zároveň zabezpečuje dobře vyprané prádlo.
- i** Pro program určený pro praní vlny, použijte pouze prací prostředek vhodný pro vlněné oblečení.

Dávkování pracího prášku

Normálně znečištěné prádlo

- Vyberte si program bez předpírky.
- Vysypte celkové množství pracího prášku uvedeného na obalu prášku do násypky do komory **2**.

Velmi znečištěné prádlo

- Vyberte si program s předpírkou.
- Přidejte $\frac{1}{4}$ doporučeného množství prášku do násypky do komory **1** a $\frac{3}{4}$ množství prášku do komory **2**.

Dávkování tekutého pracího prostředku

- i** Používejte tekuté prostředky pouze pro hlavní praní, tzn. **bez předpírky**.
- Nalijte doporučené množství do nálevky, která je dodávána s tekutým prostředkem, a umístěte ji dovnitř bubnu.

nebo

- ❑ nalijte tekutý prostředek do násypky komory **2** poté, co jste tam umístili příslušnou červenou vložku **A**.
- ❗ Stupnice na červené vložce vám pomůže použít správné množství tekutého prostředku.
- ❗ Jakmile chcete komoru **2** znovu použít pro práci prášek, musíte červenou vložku **A** vyjmout.

Tekuté prací prostředky a spuštění funkce opožděný start

Spuštění funkce opožděný start, viz strana 20. Pokud zvolíte funkci opožděný start, použijte komoru pro tekuté prostředky, např. koule, jinak tekutý prostředek pomalu vyteče ven z komory a ztuhne. Vyjměte nálevku z bubny po ukončení programu.

Plnění pracího / čistícího prostředku

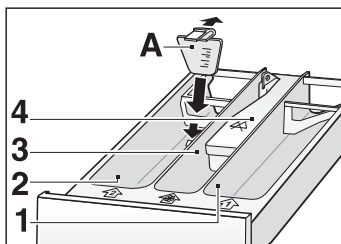

Komora **1**

Prací prostředek pro předpírku.

Komora **2**

Prací prostředek pro hlavní praní

Příslušenství dodávané k pračce obsahuje červenou vložku **A**, kterou můžete umístit do komory **2**, proto abyste do ní mohli dát tekutý prostředek.

Komora ☼ (**3**)

Nalijte do ní jiné tekuté prostředky, jako je škrob a aviváž.

Jiné přípravky budou automaticky přidány do pračky během posledního máchání.

- ❗ Úroveň hladiny tekutého prostředku nesmí přesáhnout maximální limit, jinak komora bude vyprázdněna příliš brzy.
- ❗ Před naléváním hustších přípravků do komory je rozmíchejte v troše vody, aby se nezanесl kanálek násypky.

Komora **4** je používána pro bělidlo.

i Pokud je ve vaší pračce na tomto místě krytka označená , znamená to, že se bělidlo nesmí používat.

- Vytáhněte násypku pracích prostředků.
- Nalijte tam prací a/nebo čisticí prostředek.
- Zavřete násypku.

Vložka se stupnicí

Vložku se stupnicí můžete vložit do komory **1 a 2** podle pokynů výrobce. Nejdříve použijte prací prostředek a teprve potom vložku se stupnicí.

První praní

Vaše pračka byla testována před opuštěním továrny. Abyste se zbavili zbylé vody, která mohla zůstat v pračce z tohoto testu, proveďte první praní bez prádla.

- Ujistěte se, že byly odstraněny přepravní vzpěry ze zadního dílu vaší pračky.
- Nevkládejte žádné prádlo.
- Zavřete dveře.
- Otevřete přívod vody.
- Úplně vysuňte násypku pracích prostředků.
- Nasypte půlku odměrky normálního pracího prostředku do komory **2**.
- i** Nepoužívejte speciální prací prostředky na vlnu a jemné prádlo (pěnová báze).
- Zavřete násypku.
- Nastavte volič funkcí na požadovaný program, např.  **Cottons (bavlna) 60 °C**.
- Stiskněte tlačítko **Start/Pause** (start/pozastavit).
- Jakmile program skončí, nastavte volič programů do polohy **Off (vypnuto)**.
- Otevřete dveře
- i** Nechte dveře pootevřené, aby vnitřek pračky vyschl.

Programy a funkce

Volič programů

Programy se nastavují pomocí voliče programů. Lze jím otáčet na obě strany. Volič programů nesmí být nastavený do polohy mezi dvěma programy.

Prací programy

Cottons (stálobarevné)

studená, 30, 40, 60, 90 °C

Programy intenzivního praní pro stálobarevnou bavlnu, barevné prádlo nebo lněné tkaniny.

Maximální množství prádla: 5,0 kg

Cottons+Prewash (stálobarevné s předpírkou) 60 °C

Vhodné pro silně znečištěné prádlo se skvrnami, pracovní oděvy a montérky.

Přidejte $\frac{1}{4}$ doporučeného množství prášku do násypky do komory **1**.

Maximální množství prádla: 5,0 kg

Mix/Quick 30 °C

Časově optimalizovaný program pro lehce znečištěné textilie z bavlny a snadno udržovatelné textilie. Společně lze prát rozdílné druhy prádla.

Je vhodný také pro praní nových textilií před prvním nošením.

 Bílé a barevné prádlo perte odděleně.

Nové barevné prádlo neperte s ostatním prádlem dohromady.

Krátká doba praní.

Snížená rychlost odstředování

Maximální množství prádla: 2,5 kg

Easy-Care (jemné)30, 40, 60 °C

Vhodné pro jemné syntetické, směšové nebo lněné tkaniny.

Snížená rychlost odstředování

Oděvy jsou méně zmačkané

Maximální množství prádla: 2,5 kg

Delicates 30 °C

Pro choulostivé, prací textilie, např. z hedvábí, saténu, syntetických vláken nebo směsových tkanin (např. záclony).

Jemný prací cyklus při 30 °C pro ručně a strojově prané hedvábí.

i Tyto textilie nedoporučujeme prát společně s jinými, drsnějšími textiliemi.

Maximální množství prádla: 2,0 kg

Snížená rychlost odstředování

Woolens (Vlna) cold (studená), 30 °C

Šetrný prací program pro prádlo z vlny a hedvábí, které lze prát v pračce.

Nedoporučujeme prát tyto tkaniny s jinými, hrubšími tkaninami.

Oděvy z jiného typu vlny perte v ruce nebo dávejte do čistírny.

Maximální množství prádla: 1,0 kg

Snížená rychlost odstředování

Sušicí programy

Normal drying (Sušení)

Pro stálobarevné textilie 

Bílá a barevná prádla z bavlny a lnu s možností vyvážky

Množství: 1,5 až 2,5 kg

Delicate drying (Šetrné sušení)

Pro nemačkávané textilie 

Snížená teplota sušení

Nemačkávané (nežehlivé) prádlo, jako syntetika a směsové tkaniny a dále nežehlivá bavlna, např. viskóza, moderní akrylová vlákna a polyester

Množství: 1,5 až 2,5 kg

Automatické sušení

Senzor vlhkosti během sušení zjišťuje zbývající vlhkost. Doba sušení se přizpůsobuje množství a druhu prádla. Během sušení se na ukazateli/displeji neustále aktualizuje zbývající doba trvání. Změny doby sušení během průběhu programu se na displeji přizpůsobí. Při praní + sušení dohromady určuje prací program sušicí program.

Kombinace pracích a sušících programů

Sušicí programy	Cottons mix	Easy-care/ Delicates	Woollens	Samostatné sušení
Drying ☀	✓	–	–	✓
Delicate drying ☼	✓	✓	–	✓

Aut1

Pro sušení tenkých, normálních látek

Množství: 1,5 až 2,5 kg

Aut2

Pro sušení silných, vícevrstvých látek.

Množství: 1,5 až 2,5 kg

Zobrazení na displeji při nesprávném množství

- LO Příliš malé množství prádla;
pro šetrné zacházení s prádlem se sušicí program po cca 44 minutách přeruší.
- HI Příliš velké množství prádla;
Aby bylo prádlo chráněno, doba sušení je v automatických programech omezena..

	S vyvářkou/ barevné [h:mm]	Prádlo se snadným ošetřením [h:mm]
Aut1	1:50	1:50
Aut2	2:30	2:00

- i** Pozor na maximální množství prádla.
- i** Jednotlivé kusy prádla mohou být ještě vlhké.
Vlhké kusy časově úsporně dosušte.

Časované sušení

Doba sušení odpovídá vámi zvolené době.

Nastavte dobu sušení tlačítkem **Drying** ☀ (**sušení**), řiďte se druhem textilie, strana 21.

Teplotu sušení snižte tlačítkem **Delicate drying** ☼ (**šetrné sušení**).

Speciální programy



✳ **Freshen up (Změkčování+odstředování)**

Pro docílení jednoho máchání navíc, nastavte volič programu na ✳ **Freshen up**. Je zakončeno rychlým, šetrným odstředováním o rychlosti 900 ot za min.

Pokud má prádlo nevyždímané, nastavte nejprve rychlost otáček na 000 abyste mohli spustit program.

Pro použití aviváže nebo škrobu, nalijte přípravek do komory  (3) před spuštěním programu.



Změkčování

- Nalijte aviváž do komory  (3).
- Nastavte volič programu na ✳ **Freshen up**
- Stiskněte tlačítko  **Start/Stop**.

Škrobení

Vhodné pro bavlněné a lněné prádlo.

Nepoužívejte aviváž před škrobením.

- Rozpusťte škrob ve vodě. Postupujte podle instrukcí od výrobce uvedených na obalu.
- Nalijte škrob do komory  (3).
- Nastavte volič programu na ✳ **Freshen up**
- Stiskněte tlačítko  **Start/Stop**.

Pokud chcete prádlo sušit v pračce hned po škrobení, přidejte přibližně 30 až 50 % škrobu a zvolte program  **Drain+Spin (odčerpání+odstředování)** s maximální rychlostí otáčení abyste tak dosáhli největšího stupně vyždímání

Namáčení

Vložte do bubnu jen prádlo stejné barvy.

Vložte prací prostředek pro namáčení do komory **2**. Postupujte podle instrukcí od výrobce uvedených na obalu.

i Pokud má namáčecí lázeň zůstat i pro hlavní praní, musí být použit prací prostředek vhodný pro pračky s bubnem. (Nebezpečí vzniku přebytečné pěny!)

Nastavte volič programů na  **Easy-Care (jemné prádlo) 30** nebo **40**.

Stiskněte tlačítko  **Start/Stop**.

Přibližně po 15 minutách, nastavte volič programů do polohy **Off (vypnuto)** a nechte prádlo namočené v lázni tak dlouho, jak je třeba.

i Po jedné minutě se dveře pračky odemknou. Lázeň by mohla vytéct při otevření dveří!

K ukončení namáčení:

- Odčerpejte vodu z předpírky. Zvolte rychlost odstředování vhodnou pro namáčenou tkaninu. Abyste zabránili nadbytečné tvorbě pěny, zvolte po odstředování program s předpírkou a **nedoplňujte** prací prostředek do komory **1**.
- Pokud chcete prádlo prát v namáčecí lázni: Nastavte volič programů na požadovaný program a spusťte jej, aniž byste doplnili prací prostředek.

Barvení

Vaše pračka nabízí pouze limitované možnosti pro barvení.

Používejte pouze barviva šetrná k životnímu prostředí. Následujte instrukce ohledně aplikace a vhodnosti pro použití v pračce stanovené výrobcem barviv.

Po každém barvení spusťte 90 °C prací program bez prádla. Nasypete $\frac{1}{2}$ odměrky do násypky do komory **2**.



⚠ Prádlo, které je vypráno v pračce hned po barvení, může změnit barvu, protože zbytky barviv mohou zůstat v pračce.

Bělení

Použijte svou pračku bělení, pouze v případě, že na komoře **4** není krytka označená symbolem .

Vypouštění vody

K vypuštění vody po programu "without final spin (bez posledního odstředění)" (rychlost odstředování je nastavena na 000), viz strana 23.

- Otočte volič programů na + **Drain+Spin (odčerpání+odstředování)**.
- Stiskněte tlačítko  **Start/Stop**

nebo

k vypuštění vody a odstředování s nastavením rychlosti otáček.



- Otočte volič programů na + **Drain+Spin (odčerpání+odstředování)**.
- Stiskněte tlačítko  **Spin (odstředování)** a zvolte požadovanou rychlost odstředování, viz strana 23.
- Stiskněte tlačítko  **Start/Stop**.

Tlačítko Start/Stop (start/pauza)

Přerušení programu

Toto tlačítko stiskněte pro spuštění zvoleného programu.

LED  **Start/Stop (start/pauza)** se rozsvítí po spuštění programu a svítí až do ukončení programu.

Podržte tlačítko  **Start/Stop (start/pauza)** během provozu cyklu stisknuté tak dlouho, dokud se na displeji nezobrazí **STOP** (přibližně 3 sekundy). Během přerušení programu bliká LED  **Start/Stop (start/pauza)**, na displeji se zobrazuje střídavě **STOP** a **---**.

Chcete-li pokračovat v praní, znovu stiskněte tlačítko  **Start/Stop (start/pauza)**.

Podržte tlačítko  **Start/Stop (start/pauza)** během provozu cyklu stisknuté tak dlouho (přibližně 8 sekund), dokud se na displeji nezobrazí **0000**.

Zrušení programu

Tlačítko Reduced Time (zkrácené praní)

Pomocí tohoto tlačítka lze zkrátit celkovou dobu trvání cyklu (praní, máchání, odstředování). Tato funkce je vhodná pro praní menšího množství nebo méně špinavého prádla v kratším čase.

Není vhodná pro programy s předpírkou. Nelze použít při programech na praní vlny a hedvábí.

Tlačítko Delay timer (opožděný start)

Před spuštěním programu můžete určit, za kolik hodin se má spustit. Opakovaně stiskněte tlačítko  **Delay Timer (opožděný start)**, dokud se nezobrazí požadovaný počet hodin.

Hodnota je přednastavená na 0 hodin 0 minut. Každým stisknutím tlačítka se doba spuštění oddálí o 1 hodinu až na 12 hodin a o 2 hodiny pro následujících 12 hodin, maximálně na 24 hodin.

Zrušení opožděného startu

Podržte tlačítko  **Delay Timer (opožděný start)** stisknuté přibližně 3 sekundy.

Po nastavení opožděného startu stiskněte tlačítko  **Start/Stop (start/pauza)**. Doba zbývající do spuštění programu se začne opočítávat.

LED ☹ **Delay Timer (opožděný start)** svítí od nastavení času opožděného startu až do spuštění programu.

LED ☹ **Delay Timer (opožděný start)** bliká.

Po uplynutí nastaveného času se spustí příslušný program.

Opakovaně stiskněte tlačítko ☹ **Delay Timer (opožděný start)**, dokud se nezobrazí požadovaný čas.

Během doby, kdy je nastavený opožděný start, můžete dvířka otevřít a například přidat do pračky prádlo.

i Berte ohled na maximální kapacitu pračky.
Nepřepřehňujte pračku.

Tlačítko stiskněte tolikrát, dokud nezvolíte požadovaný sušicí program.

Svítí kontrolka **Auto**.

Je zvolený automatický sušicí program, dobu sušení určuje senzor vlhkosti, strana 15.

Svítí kontrolka **Time (čas)**.

Je zvolený program časovaného sušení, navíc je nutné zvolit dobu sušení.

Svítí kontrolka **Drying ☀ (sušení)**.

Program intenzivního sušení: pro textilie z bavlny a lnu ☑.

Svítí kontrolka **Delicate drying 🌿 (šetrné sušení)**.

Program šetrného sušení: pro syntetiku, nemačkovatelnou a choulostivou textilii ☑.

Změna nastavení času opožděného startu

Otevření dvířek

Tlačítko Drying ☀ (sušení)

Změna sušicího programu

Nastavení doby sušení

Opuštění režimu nastavení

Stiskněte tlačítko **Drying ☀ (sušení)** tolikrát, dokud nezvolíte požadovaný sušicí program.

Po zvolení programu časovaného sušení stiskněte tlačítko **Drying ☀ (sušení)** tolikrát, dokud se na displeji nezobrazí požadovaná doba sušení. Po cca 5 sekundách se režim nastavení doby sušení opustí. Nastavené hodnoty se převezmou.

Stiskněte tlačítko **Drying ☀ (sušení)** tolikrát, dokud se nezobrazí **0:00**. Není zvolený žádný sušicí program. Po cca 5 s se režim nastavení opustí.

Doporučené hodnoty pro doby sušení

Příliš dlouhá doba sušení vede ke sražení a zmačkání prádla i ke zbytečně vyšší spotřebě energie. Proto nepoužívejte příliš dlouhé doby sušení.

i Teplé prádlo se zdá být vlhčí než studené. To může vést ke špatnému posouzení situace.

Hmotnost prádla	Stálobarevné tkaniny	Jemné tkaniny	Výsledek sušení
1,5 kg	40 minut	80 minut	Vlhké - vhodné pro žehlení
	80 minut	100 minut	Suché
2,5 kg	80 minut	120 minut	Vlhké - vhodné pro žehlení
	100 minut	-	Suché

Tlačítko Delicate drying (šetrné sušení)

Tlačítko stiskněte pro zvolení snížené nebo normální teploty sušení.

i Po zvolení sušicího programu stiskněte navíc během cca 5 s k tlačítku **Drying** ☀️ (**sušení**).

Tlačítko Spin (odstředování)

000 ot za min.:

Stiskněte toto tlačítko a vyberte si rychlost odstředování.

- Stiskněte opakovaně toto tlačítko a zvolte požadovanou rychlost odstředování.

K dispozici jsou následující rychlosti odstředování:

Odstředování neproběhne a vana pračky zůstane plná. Pračka neprovede poslední odstředění a zastaví se s vodou uvnitř. Vypuštění vody, viz strana 19.

**od 600 do 1 400 ot.
za min.:**

Vhodné pro programy na **bavlnu a barevné prádlo**, rychlost se snižuje o 100 otáček za minutu. Začíná na maximu 1 400 a klesá k 600 ot za min.

**od 600 do 900 ot.
za min.:**

Vhodné pro programy na **syntetické, jemné a vlněné prádlo**, rychlost se snižuje o 100 otáček za minutu. Začíná na maximu 900 a klesá k 600 ot za min.

Kontrolka LED se rozsvítí, jakmile zvolíte rychlost odstředování.

Pokud kontrolka LED svítí, na displeji se zobrazuje rychlost odstředování.

i Doba sušení závisí na rychlosti odstředování: Čím vyšší rychlost zvolíte, tím kratší čas je třeba pro sušení prádla a tím je menší spotřeba energie. Zvolte nejvyšší rychlost odstředování pro daný typ prádla.

Detekční systém nerovnoměrného rozložení prádla

Automatický detekční systém nerovnoměrného rozložení prádla otočí prádlem několikrát dokola, aby bylo zajištěno rovnoměrné rozložení prádla v pračce.

Pokud je prádlo rozloženo velmi nerovnoměrně, rychlost posledního odstředění je snížena a nebo je odstředění zcela vynecháno z bezpečnostních důvodů.

Praní a sušení

Pračka se sušičkou poskytuje 3 možnosti použití:

- samostatné praní
- samostatné sušení
- praní+sušení společně

Při společném programu pro praní a sušení se bez další obsluhy přechází z procesu praní na proces sušení.

Otevření dveří

- Stiskněte tlačítko **@ Door (dveře)** a otevřete tak dveře.

Vkládání prádla od pračky

⚠ Nebezpečí výbuchu!



Prádlo, které bylo před praním ošetřeno prostředky, které obsahují rozpouštědla, např. odstraňovač skvrn, čisticí rozpouštědlo, musíte nejdříve propláchnout v ruce a teprve potom vložit do pračky, jinak hrozí nebezpečí výbuchu!

Varování



Před vkládáním prádla do pračky se ujistěte, že v bubnu nezůstaly žádné cizí předměty nebo zvířata.

- Rozložte prádlo v pračce volně. Smíchejte velké a malé kusy oblečení.
- Všimněte si prosím maximální kapacity pračky v různých pracích a sušicích programech, viz strany 8 a 9.
- Ujistěte se, že žádný kus oblečení ani jeho část nezůstala přivřená ve dveřích nebo v gumovém těsnění.
- Zavřete plnicí otvor přitlačením dveří. Držte je až do slyšitelného zapadnutí.
- Odměřte prací prostředek a vysypte jej do komory pro program wash-only(jen praní) nebo wash+dry.
- Otevřete přívod vody.

Samostatné praní

- ❑ Volič programů nastavte na požadovaný program, například  **Cottons (barevné) 60 °C**.
Tím pračku zapnete.
Na displeji se střídavě zobrazuje rychlost odstředování a doba trvání programu.
- ❑ Zvolte požadovanou rychlost odstředování, viz strana 23.
- ❑ Zvolte další funkce pro individuální nastavení programu, například zkrácené praní nebo odložený start.
- ❑ Doba sušení musí být nastavena na 0:00.
- ❑ Stiskněte tlačítko  **Start/Stop (start/pauza)**.
Rozsvítí se LED kontrolka. Na displeji se zobrazuje zbývající doba praní.
Prací program se spustí

Přerušeni pracího programu

-  Praní můžete kdykoli přerušit.
- ❑ Podržte tlačítko  **Start/Stop (start/pauza)** stisknuté přibližně 3 sekundy. Na displeji se střídavě zobrazuje **STOP** a ---. LED  **Start/Stop (start/pauza)** bliká.

Opětovné spuštění programu:
Znovu stiskněte tlačítko  **Start/Stop (start/pauza)**.



Zrušení pracího programu

Podržte tlačítko  **Start/Stop (start/pauza)** během provozu cyklu stisknuté tak dlouho (přibližně 8 sekund), dokud se na displeji nezobrazí **0000**.

Změna pracího programu

- ❑ Otáčejte voličem programů, aniž byste ho nastavili na  **Off (vypnuto)**.
Na displeji se střídavě zobrazuje **STOP** a ---.

Spuštění nového programu:
Stiskněte tlačítko  **Start/Stop (start/pauza)**.

-  Po krátké chvíli se na displeji zobrazí doba trvání nového programu.
-  Pokud už je ve vaně pračky voda, program přeskočí napouštění.

Volba nového programu

- i** Po skončení programu (na displeji svítí nápis **End (konec)**) musíte pračku nejprve vypnout, teprve potom lze zvolit nový program.

Samostatné sušení

- ⚠** **Přívod vody musí zůstat otevřený i během sušení, protože je potřeba studená voda.**

- i** Maximální přípustná hmotnost sušeného prádla je 2,5 kg.

- i** Pro ručně prané prádlo zvolte nejprve samostatné odstředování.

- Volič programů nastavte na **☀ Drying (sušení)**.
- Opakovaně stiskněte tlačítko **☀ Drying (sušení)**, požadovanou sušicí program, viz strana 21.
- Pokud požadujete sníženou teplotu sušení, stiskněte tlačítko **Delicate drying 🌿 (šetrné sušení)**, viz strana 22.
- Stiskněte tlačítko **⏏ Start/Stop (start/pauza)**. Rozsvítí se LED kontrolka. Na displeji se zobrazuje zbývající doba praní.

Nastavení sušicího programu

- i** Sušení můžete kdykoli přerušit.
- Podržte tlačítko **⏏ Start/Stop (start/pauza)** stisknuté přibližně 3 sekundy. Na displeji se zobrazuje střídavě **STOP** a **---**. LED **⏏ Start/Stop (start/pauza)** bliká.

Přerušování sušicího programu

Opětovné spuštění programu:
Znovu stiskněte tlačítko **⏏ Start/Stop (start/pauza)**.

Otevření dvířek

⚠ Nebezpečí opaření!

V závislosti na sušicím programu může být prádlo velmi horké.



- Stiskněte tlačítko **🚪 Door (dvířka)** na ovládacím panelu.

- i** Dvířka lze otevřít přibližně až za 3 minuty.

Zrušení sušicího programu

Podržte tlačítko **⏏ Start/Stop (start/pauza)** během provozu cyklu stisknuté tak dlouho (přibližně 8 sekund), dokud se na displeji nezobrazí **0000**.

Změna sušicího programu

- ❑ Podržte tlačítko  **Start/Stop (start/pauza)** stisknuté přibližně 3 sekundy. Na displeji se střídavě zobrazuje **STOP** a **---**. LED **Time to end (zbývající doba)** bliká.
- ❑ Opakovaně stiskněte tlačítko  **Drying (sušení)**, požadovanou sušicí program, viz strana 21.
- ❑ Pokud požadujete sníženou teplotu sušení, stiskněte tlačítko **Delicate drying**  (**šetrné sušení**), viz strana 22.



Spuštění nového programu:

Stiskněte tlačítko  **Start/Stop (start/pauza)**.



-  Po krátké chvíli se na displeji zobrazí doba trvání nového programu.

Společné prací a sušicí programy pro intenzivní a šetrné praní a sušení.

-  Berte ohled na maximální kapacitu sušičky. Nepřepřehňujte pračku.

- ❑ Zvolte prací program.
- ❑ Zvolte požadovanou rychlost odstředování, viz strana 23.
- ❑ Opakovaně stiskněte tlačítko  **Drying (sušení)**, požadovanou sušicí program, viz strana 21.
- ❑ Pokud požadujete sníženou teplotu sušení, stiskněte tlačítko **Delicate drying**  (**šetrné sušení**), viz strana 22.

Na displeji se střídavě zobrazuje rychlost odstředování a doba trvání programu..



- ❑ Stiskněte tlačítko  **Start/Stop (start/pauza)**. Svítí nápis ( **Drying (sušení)** nebo u **Delicate drying**  (**šetrné sušení**)). Během praní a sušení se na displeji zobrazuje zbývající doba.

Praní+sušení

Nastavení společného programu praní+sušení

Přerušení programu

 Praní+sušení můžete kdykoli přerušit.

- Podržte tlačítko  **Start/Stop (start/pauza)** stisknuté přibližně 3 sekundy. Na displeji se střídavě zobrazuje **STOP** a **---**. LED  **Start/Stop (start/pauza)** bliká.

Opětovné spuštění programu:

Znovu stiskněte tlačítko  **Start/Stop (start/pauza)**.



Zrušení programu

Podržte tlačítko  **Start/Stop (start/pauza)** během provozu cyklu stisknuté tak dlouho (přibližně 8 sekund), dokud se na displeji nezobrazí **0000**.

Změna programu

- Zvolte nového programu.

Na displeji se střídavě zobrazuje **STOP** a **---**. LED  **Start/Stop (start/pauza)** bliká.

- Otáčejte voličem programů, aniž byste ho nastavili na  **Off (vypnuto)**.
- Opakovaně stiskněte tlačítko  **Drying (sušení)**, dokud nenastavíte požadovanou dobu sušení.

Spuštění nového programu:

Stiskněte tlačítko  **Start/Stop (start/pauza)**.

Ukončení programu

Bez posledního odstředování

Prací a sušicí programy se ukončují automaticky. Na displeji se zobrazí **End** a rozsvítí se LED **Time to end (zbývající doba)**.

- Volič programů nastavte na **Off (vypnuto)**.
- Vyměte prádlo z bubnu pračky.
- Dvířka nechte otevřená, aby vnitřek pračky vyschl.
- Zavřete přívod vody.

Na začátku praní jste rychlost odstředování nastavili na **000**. Voda z posledního máchání zůstane v pračce.

Po ukončení praní se na displeji zobrazuje střídavě **STOP** a **0000** (rychlost odstředování 0). Rozsvítí se LED **Spin (odstředování)**.

- Nastavte volič programů na **Drain+Spin (odčerpání+odstředování)** nebo stiskněte tlačítko **Spin (odstředování)**.
- Stiskněte tlačítko **Start/Stop (start/pauza)**.

Voda se odčerpá; pračka nebude odstředovat. Program je ukončen, když se na displeji zobrazí **End (konec)**.

- Vyměte nevyždímané prádlo.

Nebo

- Nastavte volič programů na **Drain+Spin (odčerpání+odstředování)**.
- Opakovaně stiskněte tlačítko **spin (odstředování)**, dokud nenastavíte požadovanou rychlost odstředování, viz strana 23.
- Stiskněte tlačítko **Start/Stop (start/pauza)**.

Voda se odčerpá; pračka provede odstředování. Program je ukončen, když se na displeji zobrazí **End (konec)**.

- Vyměte prádlo.
- Dvířka nechte otevřená, aby vnitřek pračky vyschl.
- Zavřete přívod vody.

Čištění a údržba pračky

⚠ **Nebezpečí úrazu elektrickým proudem!**

Za prvé vždy odpojte zařízení od zdroje napětí.

Nikdy nečistěte pračku proudem vody.

⚠ **Nebezpečí výbuchu!**

Nikdy nečistěte pračku rozpouštědly.

Varování

Nikdy nepoužívejte ostré předměty - poškodí se plášť pračky!

Je-li požadováno:

- Použijte málo koncentrovaný, neagresivní čisticí prostředek.
- Očistěte suchým měkkým hadříkem.

Odstraňte cizí předměty z bubnu a gumového těsnění.

Pokud zůstanou v bubnu pračky kovové předměty (např. mince, sponky na papír, jehly, hřebíky), mohou zapříčinit rezavé skvrny:

- Použijte čisticí prostředek bez chlóru. Postupujte podle pokynů výrobce. Nikdy nepoužívejte drátěnku.

Pokud jsou v násypce zbytky pracího nebo čisticího prostředku:

- Vysuňte násypku až do zastavení (k pojistce).
- Lehce ji nadzvedněte a poté ji prudce vytáhněte.
- Očistěte vnitřek prostoru násypky.
- Odstraňte přední krytku násypky **B**.
- Očistěte násypku a její vnitřek pod tekoucí vodou a osušte ji.
- Nasadte zpět přední krytku násypky **B**.
- Vsuňte ji na násypku.

Bezprostřední okolí a plášť pračky

Buben

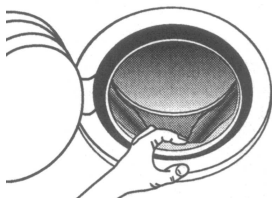

Násypka na prací prostředky

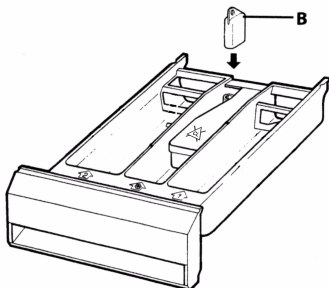

Čerpadlo

Voda se z pračky neodčerpává úplně. Cizí předměty nebo žmolky mohou čerpadlo ucpat.

⚠ Nebezpečí opaření!

Horkou vodu nechte nejprve vystydnout.

V blízkosti pračky nesmí být děti ani domácí zvířata.

Volič programů nastavte na **Off (vypnuto)**.

Otevřete krytku pro údržbu

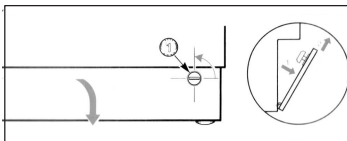

Pomocí mince otočte plastovými uzávěry proti směru hodinových ručiček.

Vypusťte vodu

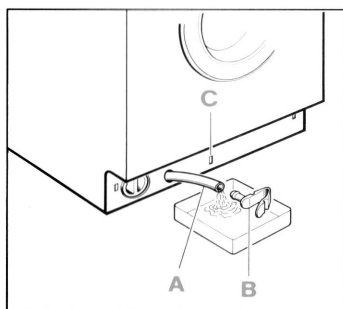

Výtokovou hadici sejměte z držáku a vytáhněte ji.

Odstraňte zátku **B** a vypusťte vodu do připravené nádoby.

i V závislosti na množství vody může být nutné nádobu několikrát vyprázdnit.

Když voda přestane vytékat, nasadte zpět zátku **B** a hadici zasuňte zpět.

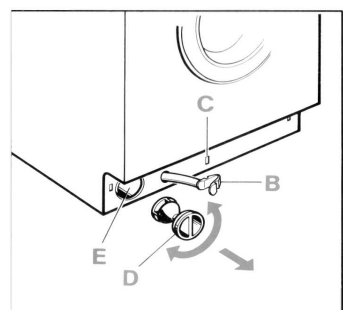

Otáčením proti směru hodinových ručiček odšroubujte krytku čerpadla **D**. Odteče zbývající voda.

Odstraňte zbytky pracích prostředků, cizí předměty a žmolky a vnitřek vyčistěte. Rotační kolo čerpadla se musí volně otáčet.

Odstraňte zbytky pracích prostředků a žmolky z krytky čerpadla i z prostoru čerpadla.

Nasadte zpět krytku čerpadla a přišroubujte ji.

Nejprve nasadte spodní část krytky pro údržbu. Pomocí mince otočte plastovými uzávěry o $1/4$ otáčky proti směru hodinových ručiček.

i Drážky uzávěrů musí být vodorovně.

Nasadte zpět a zavřete krytku pro údržbu

Filtr v přívodní hadici

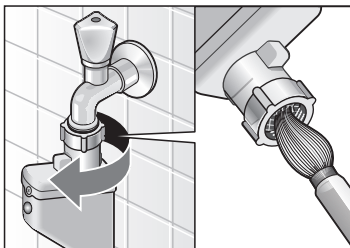

Pokud do pračky proudí nedostatečné množství vody nebo žádná voda:

Nejdříve snižte tlak vody v přívodní hadici:

- Vypněte přívod vody.
- Vypněte pračku.
- Sejměte uzávěr objímky.
- Sejměte hadici z kohoutku.
- Očistěte filtr pomocí malého kartáčku.
- Připojte hadici zpět.
- Otevřete přívod vody.
- Zkontrolujte, zda voda teče ven z hadice ve spoji s kohoutkem.
Pokud voda stále neprotéká, zkontrolujte, že je filtr nasazen správně.

Odstranění rzi z pračky

Varování

Prostředky na odstraňování rzi obsahují kyselinu, která může rozleptat části pračky a později obarvit prádlo.

Ujistěte se, že použijete správné množství prostředku, pokud je nutné pračku zbavit rzi.

Pokud chcete odstranit rez, postupujte podle instrukcí výrobce prostředku na odstraňování rzi.

Co dělat, když ...

⚠ **Nebezpečí úrazu elektrickým proudem!**

Opravy smí provádět pouze zákaznický servis nebo autorizovaní technici.

Pokud pračka potřebuje opravu a pokud nejste schopni závadu odstranit sami pomocí následující tabulky, dodržujte tento postup:

- Volič programů nastavte na **Off (vypnuto)**.
- Odpojte pračku od zdroje napětí.
- Zavřete přívod vody.
- Zavolejte zákaznický servis, viz strana 37.

Chybová hlášení na displeji

Kód chyby	Pravděpodobná příčina	Odstranění
OPEN	Dvířka pračky nejsou řádně zavřená. Doplňovali jste prádlo. Bezpečnostní zařízení ještě neprovedlo zablokování.	Zavřete dvířka. Vyčkejte, až bezpečnostní zařízení provede zablokování.
E07	Poškozená hadice Aquastop. Průhledové okénko červené.	Odpojte pračku od zdroje napětí; zavřete přívod vody; vyměňte hadici.
E05	V pračce není voda na praní.	Zkontrolujte, zda: <ul style="list-style-type: none">- je síťová zástrčka správně zapojená v zásuvce,- jsou dvířka řádně zavřená,- je přívod vody otevřený,- není ucpaný filtr v přívodní hadici. Vyčistěte filtr, viz strana 32.
	V pračce ubývá voda. Čerpadlo stále čerpá.	Zavřete přívod vody; počkejte až čerpání skončí; odpojte pračku od zdroje napětí; zavolejte zákaznický servis.
E06	Voda se neodčerpává.	Zkontrolujte, zda: <ul style="list-style-type: none">- není výtoková hadice zlomená nebo překroucená,- čerpadlo není ucpané. Vyčistěte čerpadlo, viz strana 31.

Ostatní kódy chyb jsou důležité pouze pro náš zákaznický servis. Kód chyby si poznamenejte a sdělte ho zákaznickému servisu.

Závada	Pravděpodobná příčina	Odstranění
Dvířka se nedají otevřít.	Zvolili jste rychlost odstředování = 0.	Zvolte program  Drain+Spin (odčerpání+odstředování) a spusťte ho.
	Běží program, resp. dvířka jsou z bezpečnostních důvodů zablokovaná.	Počkejte, dokud se na displeji nezobrazí End (konec) .
Program se nespustí.	Nestiskli jste tlačítko  Start/Stop (start/pauza) .	Stiskněte tlačítko  Start/Stop (start/pauza) .
	Zvolili jste odložený start	Zrušte ho. Po uplynutí doby, o kterou bylo spuštění odloženo, se pračka spustí.
	Výpadek proudu - zvolená doba opožděného startu se vymazala	Znovu nastavte dobu opožděného startu nebo hned spusťte program: Stiskněte tlačítko  Start/Stop (start/pauza) .
	Dvířka pračky nejsou řádně zavřená.	Zavřete dvířka.
	Síťová zástrčka není správně zapojená v zásuvce.	Zapojte správně síťovou zástrčku.
Nelze nastavit rychlost odstředování.	Odstředování již probíhá; rychlost odstředování nelze nastavovat ani měnit během odstředování.	Rychlost odstředování nastavujte vždy před zahájením odstředování.
Nelze nastavit maximální rychlost odstředování.	Zvolili jste program pro jemné praní nebo program na vlnu.	Je-li to potřeba, program změňte.
Zbytky pracího prostředku v násypce.	Prací prostředek je navlhlý nebo obsahuje hrudky.	Vyčistěte a osušte násypku, viz strana 30. Na tekuté prací prostředky používejte odměrku.
Vana pračky se nenaplnuje vodou.	Síťová zástrčka není správně zapojená v zásuvce.	Zapojte správně síťovou zástrčku.
Pračka se napustí vodou a hned se zase vypustí.	Výtoková hadice je příliš nízko.	Umístěte výtokovou hadici správně, viz strana 43.
V bubnu pračky není vidět voda.	Nejde o závadu. U některých programů je hladina vody pod viditelnou úrovní.	

Závada	Pravděpodobná příčina	Odstranění
Pod pračkou vytéká voda.	Netěsní závit přívodní hadice. Netěsní výtoková hadice.	Závit utáhněte. Nechte si od zákaznického servisu vyměnit výtokovou hadici.
Voda se neodčerpává.	Výtoková hadice je překroucená. Čerpadlo je ucpané.	Narovnejte ji. Vyčistěte ho, viz strana 31.
Z násypky na prací prostředky vytéká pěna.	Použili jste příliš mnoho nebo špatný typ pracího prostředku.	Snižte dávkování pracího prostředku. Používejte pouze prostředky na prádlo vhodné pro praní v automatické pračce.
Odstředování probíhá vícekrát	Nejde o závadu. Detekční systém rovnoměrného rozložení prádla se snaží vyrovnat nerovnoměrné rozložení opakovaným odstředováním.	Vždy perte velké a malé kusy prádla dohromady.
Prádlo není pořádně vyždímané.	Velké kusy prádla se v bubnu rozmístily nerovnoměrně. Z bezpečnostních důvodů se automaticky snížila rychlost odstředování.	Vždy perte velké a malé kusy prádla dohromady.
Prádlo je špatně vyprané.	Znečištění bylo silnější, než jste předpokládali. Použili jste málo pracího prostředku.	Zvolte vhodný program, například s předpírkou. Prací prostředky dávkujte podle doporučení výrobce.
Zbytky pracího prostředku na prádle.	Některé bezfosfátové prostředky obsahují částice nerozpustné ve vodě, které se mohou objevit jako světlé skvrny na prádle.	Nechte prádlo znovu vymáchat nebo případně přejděte na tekutý prací prostředek. Prádlo po usušení vykartáčujte.

Závada	Pravděpodobná příčina	Odstranění
Prádlo je špatně usušené.	<p>Nejde o závadu. Jednotlivé kusy prádlo se v bubnu zamotaly do sebe.</p> <hr/> <p>Zavřený vodovodní kohoutek.</p> <p>Překročeno maximální množství prádla.</p> <p>Zvolili jste příliš krátkou dobu sušení.</p> <hr/> <p>Nedodrženo maximální nebo minimální množství prádla, strana 16</p>	<p>Zamotané prádlo ručně rozdělte na jednotlivé kusy; spusťte sušicí program, strana 26</p> <hr/> <p>Otevřete vodovodní kohoutek.</p> <p>Snižte množství prádla podle programu.</p> <p>Zvolte dobu sušení odpovídající druhu prádla.</p> <hr/> <p>Po skončení programu: přizpůsobte množství prádla, zvolte vhodný sušicí program a spusťte znovu.</p>
Šedivé skvrny na prádle.	Znečištění způsobené mastnotou, tukem nebo olejem.	Vyperte prádlo s maximální dávkou pracího prostředku a na maximální povolenou teplotu; viz nášivka s údaji o způsobu údržby.
Neočekávané ukončení programu.	Omylem jste stiskli tlačítko Start/Stop (start/pauza) .	Znovu toto tlačítko stiskněte pro spuštění zvoleného programu.
Na displeji se zobrazí symbol 	Nejde o závadu. Zobrazuje se stav programu	Praní nebo sušení pokračuje, viz strana 7.
Displej nesvítí.	Výpadek proudu.	<p>Program bude pokračovat, jakmile bude přívod proudu obnoven. Jestliže chcete během výpadku proudu vyjmout z pračky prádlo, musíte nejprve vypustit vodu, viz strana 31.</p> <p>Zkontrolujte, zda:</p> <ul style="list-style-type: none"> - je síťová zástrčka správně zapojená v zásuvce, - nevypadl jistič (jištění); zavolejte zákaznický servis.

Zákaznický servis

Než zavoláte zákaznický servis, zkontrolujte, prosím, zda nemůžete odstranit závadu sami, viz strana 33 a dále.

Za radu od opraváře se platí, přestože pračka je stále v záruční době.

Vaše nejbližší zákaznické centrum můžete najít na přiloženém seznamu. Při komunikaci se servisem oznamte sériové (E-Nr.) a výrobní číslo (FD) zařízení.

Tato čísla najdete v tlustém modrém rámečku na typovém štítku umístěném na vnitřním rámu dveří.

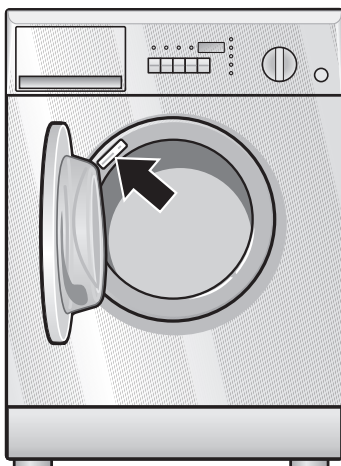

E-Nr. _____	FD _____
sériové číslo	výrobní číslo

Napište, prosím, čísla zařízení sem.

Abyste zamezili zbytečným voláním ven, sdělte zákaznickému servisu rozměry a výrobní čísla výrobku. To vám ušetří nadbytečné náklady.

Údaje o spotřebě

Praní		
Program	Váha prádla	Spotřeba
Barevné prádlo 60 °C	5,0 kg	Spotřeba energie: 1,1 kWh Voda: 49 l
Praní a sušení		
Bavlna 60 °C (barevné prádlo) a sušení	5,0 kg 2 x 2,5 kg (na sušení)	Spotřeba energie: 4,05 kWh Voda: 95 l
Automatické praní/sušení		
Vyvářka 90 °C + sušení	2,5 kg	Spotřeba energie: 3,35 kWh Voda: 81 l
Barevné prádlo 60 °C + sušení	2,5 kg	Spotřeba energie: 2,70 kWh Voda: 72 l
Barevné prádlo 40 °C + sušení	2,5 kg	Spotřeba energie: 2,2 kWh Voda: 72 l
Nemačkové prádlo 40 °C + sušení nemačkového prádla	2,5 kg	Spotřeba energie: 1,9 kWh Voda: 91 l

Sušení				
Tkaniny	Váha prádla	Doba sušení:	Výsledek sušení	Spotřeba energie [kWh]
Sušení odolného	1,5 kg	40 minut	Vlhké vhodné pro žehlení	0,7
		80 minut	Suché	1,2
	2,5 kg	80 minut	Vlhké vhodné pro žehlení	0,9
		100 minut	Suché	1,4
Sušení jemného	1,5 kg	80 minut	Vlhké vhodné pro žehlení	0,8
		100 minut	Suché	0,9
	2,5 kg	120 minut	Vlhké vhodné pro žehlení	1,0

Instalace, připojení a přeprava pračky

Postavte a připojte pračku se sušičkou podle přiloženého návodu pro instalaci a montážního návodu.

K tomuto účelu bezpodmínečně dodržujte upozornění v této kapitole!

Bezpečnostní upozornění

⚠ Nebezpečí poranění!

Pračka se sušičkou je velmi těžká. Manipulujte s ní opatrně.

Zamrzlá hadice by se mohla roztrhnout/prasknout. Neinstalujte pračku venku nebo v místě, kde hrozí nebezpečí námrazy.

Pračka se sušičkou by se mohla poškodit. Neotáčejte pračku vzhůru nohama a nepokládejte ji ani na žádnou její stěnu. Netahejte pračku za žádnou vyčnívající část (např. za dveře).

Zkontrolujte případné poškození pračky se sušičkou během převozu. Nezapojujte pračku, pokud nese viditelné známky poruchy. V případě jakýchkoli pochybností kontaktujte svého lokálního prodejce.

Odstraňte a uschovejte přepravní bezpečnostní vzpěry a šrouby.

Vedle instrukcí uvedených zde, dodržujte i případné nařízení svého dodavatele vody a elektřiny.

V případě jakýchkoli pochybností si nechte zařízení zapojit elektrikářem.

Sáček v bubnu:

- krytky otvorů po odstranění přepravních pojistek
- oddělovací vložka pro tekuté prací prostředky
- klíč
- 1 hadicová spona Ø 24-40 mm (specializované obchody) pro připojení k sifonu.

Standardní příslušenství

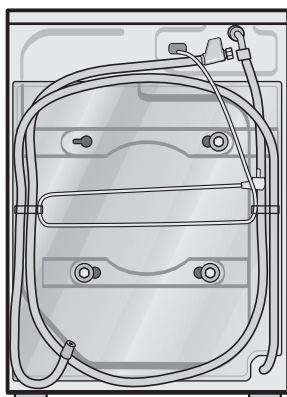

- šablona na dvířka.
- další sáček s díly pro vestavbu, viz samostatný Návod k umístění a montáži.

Na zadní straně pračky:

- hadice pro odvod vody
- hadice pro přívod vody
- síťový kabel se zástrčkou.

Vlhkost v bubnu je způsobena výstupní kontrolou, kterou prochází každá pračka se sušičkou před opuštěním výrobního závodu.

potřebné nářadí

vodováha k vyvážení

Plocha pro ustavení

Bezpečné stanoviště je důležité, aby pračka při odstředování "neputovala".

Plocha pro ustavení musí být pevná, čistá a rovná. Vhodné nejsou měkké podlahy, například koberce nebo podlahové krytiny se spodní pěnovou stranou.

- Společně dodávané plechové vodící lišty připevněte oboustrannou lepicí páskou k podlaze. V případě porézního podkladu (například stěrka) je nutno přilepit vhodným způsobem.
- Pračku postavte na vodící plechové lišty.
- Před zasunutím pračky lišty navlhčete vodou s mycím prostředkem.
Nepoužívejte maziva ani oleje!

Výšku pračky můžete přizpůsobit pomocí **výškově nastavitelného rámu***.

- Nožičky pračky připevněte pomocí příchytek**.

Jestliže chcete pračku instalovat na dřevěné podlaze:

- Umístěte ji pokud možno do rohu.
- K podlaze přišroubujte vodovzdornou desku (nejm. 30 mm silnou).
- Nožičky pračky připevněte pomocí příchytek**.

Jestliže chcete pračku instalovat na podstavci:

- Nožičky pračky připevněte pomocí příchytek**.

* Výškově nastavitelného rámu lze koupit ve specializovaných obchodech nebo u zákaznického servisu, objed. č. WMZ20420.

** Příchytky (sada k sestavení) lze koupit ve specializovaných obchodech nebo u zákaznického servisu, objed. č. WMZ2200.

Připojení vody

Abyste zabránili úniku vody nebo poškození vodou, je důležité dodržet instrukce této kapitoly!

Varování

Používejte pro pračku pouze studenou pitnou vodu. Nepřipojujte zařízení ke směšovači teplé a studené vody.

Pokud máte jakékoliv pochybnosti, nechte si přívod vody zapojit autorizovaným instalátérem.

Přívodní hadice nesmí být:

- Ohnutá nebo přímáchnutá.
- Upravená nebo proříznutá (stabilitu nelze zaručit).

Plastický závit smí být utáhnutý pouze rukou. Neodstraňujte filtr z přívodní hadice.

Všimněte si tlaku vody v rozvodné síti:

- Tlak vody by měl být mezi 100 a 1000 kPa (1 a 10 bary; když je přívod vody otevřen, průtok vody je nejméně 8 litrů za minutu).
- Pokud je maximální tlak vody překročen, musí být nainstalován redukční ventil pro snižování tlaku vody. Připojte přívodní hadici.

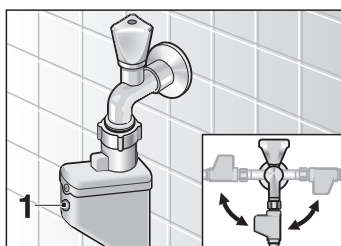
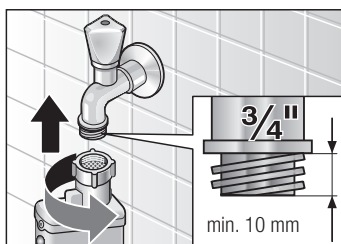

Připojte přívodní hadici k přívodu vody.

Průhledové okénko **1** se v případě poškození hadice Aquastop (hadice pro přívod vody) zbarví červeně, chybové hlášení viz strana 33.

Po připojení přívodní hadice:

Otevřete zcela přívod vody.

Zkontrolujte připojené body, jestli z nich neuniká voda.

Nástavec zabezpečující hadici proti úniku vody

K dispozici v sadě se speciálními výstupy:

- Připojovací sada plastická hadice (přibližně 2,50 m), číslo objednávky WMZ2380.

Vypouštění vody

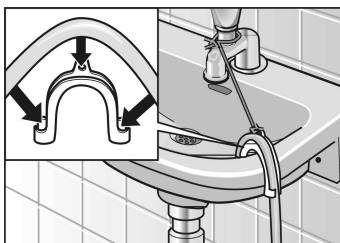
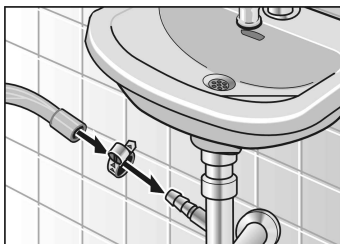

Varování

Neohýbejte nebo netahejte za výtokovou hadici.

Výškový rozdíl mezi umístěním a výpustí hadice:
max. 90 cm, min. 50 cm.

Vypouštění vody do sifonu:

- Zajistěte místo připojení hadice převlečnou maticí o průměru 24-40 mm (ze specializovaných obchodů).

Vypouštění vody do umyvadla:

Varování

Zátka nesmí blokovat odtok vody z umyvadla.

- Zajistěte výtokovou hadici tak, aby neskouzla.
- Když se voda vypouští, zkontrolujte, že voda proudí dostatečně rychle.
- Přívodní i výtoková hadice může být otočena jak doprava, tak doleva, zcela dle požadavků instalace.

Přeprava pračky

Před přepravou pračky (např. při stěhování)

- Vypněte přívod vody.
- Snižte tlak vody v přívodní hadici.
- Vypusťte všechnu zbylou vodu, viz strana 31.
- Odpojte pračku od zdroje napětí.
- Odstraňte hadici.
- Montáž přepravního ochranného zařízení.

Elektrické připojení

Varování:

Pračka musí být správně zapojena do zdroje střídavého napětí.

Napětí v rozvodné síti musí být shodné s napětím uvedeným na typovém štítku.

Na štítku je také hodnota příkonu a pojistek.

Ujistěte se, že:

- zástrčka a zásuvka jsou kompatibilní.
- průřez vodičů je dostatečný.
- systém uzemnění je nainstalován dle norem.

Pokud je třeba vyměnit hlavní kabel, musí to být uděláno v rámci postprodejního servisu.

Nepoužívejte vícenásobné zásuvky/konektory a/nebo prodlužovací kabely.

Použijte jen aktuálně používaný jistič, který je označen: .

Nedotýkejte se zástrčky mokřýma rukama.

Když chcete odpojit pračku ze zásuvky, tahejte vždy přímo za zástrčku.

Index

B

Barvení, 19
Bez posledního
odstředování, 29
Bělení, 19

C

Cotton (stálobarevné), 14
Čerpadlo, 31
Čištění a údržba
Bezprostřední okolí a
plášť pračky, 30
Buben, 30
Filtr v přívodní hadici, 32
Komora násypky, 30
Odstranění rzi, 32
Čištění a údržba,
Čerpadlo, 31

D

Další volby
Delay Timer (opožděný
start), 5
Reduced Time (zkrácené
praní), 5, 6, 20
Dávkování pracího
prostředku, 10
Delay Timer (opožděný
start), 5, 6, 20
Delicate drying, 15
Delicates, 15
Detekční systém nerov-
noměrného rozložení
prádla, 23
Displej, 5
Doby sušení, 21
Drying, 15
Dveře, 5, 6
Dvířka, 21, 26

E

Easy-Care (jemné), 14
Elektrické připojení, 44
End (zbývající čas), 5

F

Filtr v přívodní hadici, 32
Freshen up, 17
Funkce, 14

H

Hadice Aquastop, 33
Hedvábí, 15, 20

I

Intenzivní sušení, 21

J

Jemné, 15

K

Kód chyby, 33
Komora násypky, 11
Konec programu, 25
Kontrolka
sušení, 21
šetrné sušení, 21
Kontrolky voleb, 5
Delay time (opožděný
start), 5
Delicate drying, 5
Normal Drying, 5
Time to end (zbývající
čas), 5
Spin (rychlost
odstředování), 5
Krytka pro údržbu, 31

M

Maximální množství prádla,
8, 9
Mix/Quick, 14

N

Namáčení, 18
Násypka na prací
prostředky, 30
Nevyždímané prádlo, 29
Nízká teplota, 5
Normal drying, 5, 15
Normální teplota, 5
Nová volba, 25

O

Odstředování, 5, 23
Odstranění, 33
Opožděný start, 5, 20
Ovládací panel, 5
Ovládání, 29

P

Plnění pracího
prostředku, 11
Plocha pro ustavení, 41
Přeprava pračky, 43
Přichytky, 41
Připojení vody, 42
Připojovací sada, 42
Posunutí doby spuštění, 20
Použití, 24
Prací a sušicí programy, 16
Prací prášek, 10

Prací programy, 14, 25
 Nová volba, 25
 Zvolení, 25
Prací prostředek, 10
Pračka se sušičkou, 6, 24
Prádlo
 odstranění, 7
 příprava, 7
 příprava, 8
 třídění, 8, 9
Praní+sušení, 27
Program
 Přerušení, 20, 25, 26, 28
 Změna, 25, 26, 28
 Zrušení, 20, 25, 26, 28
 Zvolení, 14
Program šetrného sušení, 5
Program intenzivního
 sušení, 5
Programy, 14
 Praní+sušení, 27
 Samostatné praní, 25
 Samostatné sušení, 26
Průhledové okénko, 33
První praní, 13
Pumping (vypouštění
 vody), 19

S

Samostatné praní, 25
Samostatné sušení, 26
Senzor vlhkosti, 15
Signál, 6
Škrobení, 17
Speciální programy, 17
 Barvení, 19
 Bělení, 19
 Namáčení, 18
 Škrobení, 17
 Vypouštění vody, 19
 Zmikování, 17
Spin (odstředování), 5, 7,
 23
Standardní příslušenství, 39
Start/Stop, 5, 20
Stav programu, 7
Sušení, 5, 15, 21, 22
 automatické, 15
 časované, 16
Sušicí programy, 15
Šablona na dvířka, 40
Šetrné sušení, 15, 21

Š

Šetrného sušení, 5

T

Tekutý prací prostředek, 10
Tlačítka, 5
Tlačítko
 Delay Timer (opožděný
 start), 6, 20
 Door (dveří), 5
 Drying (sušení), 5
 Reduced Time (zkrácené
 praní), 6, 20
 Spin (odstředování), 5, 23
 Start/Stop (start/pauza),
 5, 20
 sušení, 21, 22

U

Údaje o spotřebě, 38
Ukončení programu, Bez
 posledního
 odstředování, 29

V

Visačka od výrobce, 8
Vlna, 15, 20
Vložka se stupnicí, 12
Volič programů, 5
Výškově nastavitelného
 rámu, 41
Vypouštění vody, 43
Vypuštění vody, 31

Z

Zákaznický servis, 37
Zapnutí, 25
Závady, 33
Zkrácené praní, 5
Změkčování, 17
Zobrazení na displeji, 16

WVT12842EU
9000287932
0807 cs
19 590 1730 00