

**GENERATIVNÍ UMĚNÍ,  
POČÍTAČOVÉ UMĚNÍ,  
ALGORITMICKÉ UMĚNÍ**

# ZDROJE

[What is Computer Art? An Attempt Towards an Answer and Examples of Interpretation. MediaArtNet, 2004.](#)

Ondřej Chrobák - Pavel Kappel - Jana Písaříková. 1968: computer.art. Brno: Moravská galerie v Brně, 2018.

Frank Dietrich. Visual Intelligence: The First Decade of Computer Art (1965-1975). Leonardo, roč. 19, č. 2, 1986.

<http://dada.compart-bremen.de/>

# VLIV KYBERNETIKY A INFORMAČNÍ TEORIE NA UMĚNÍ – GENERATIVNÍ ESTETIKA

Hledání vědeckého symbolického jazyka, který není zaměřen na komunikaci, ale má sloužit jako nástroj k hledání pravdy

myšlenky univerzálního matematického jazyka, s nímž lze popsat svět  
(Leibnitz, Babbage, Turing)

Informace jako klíčový koncept prostřednictvím kterého porozumíme  
estetickým procesům

umělecké dílo začalo být nahlíženo optikou nové vědecké disciplíny -  
kybernetiky

dílo nahlíženo jako informace, která prochází komunikačním systémem

## The Shannon-Weaver Mathematical Model, 1949

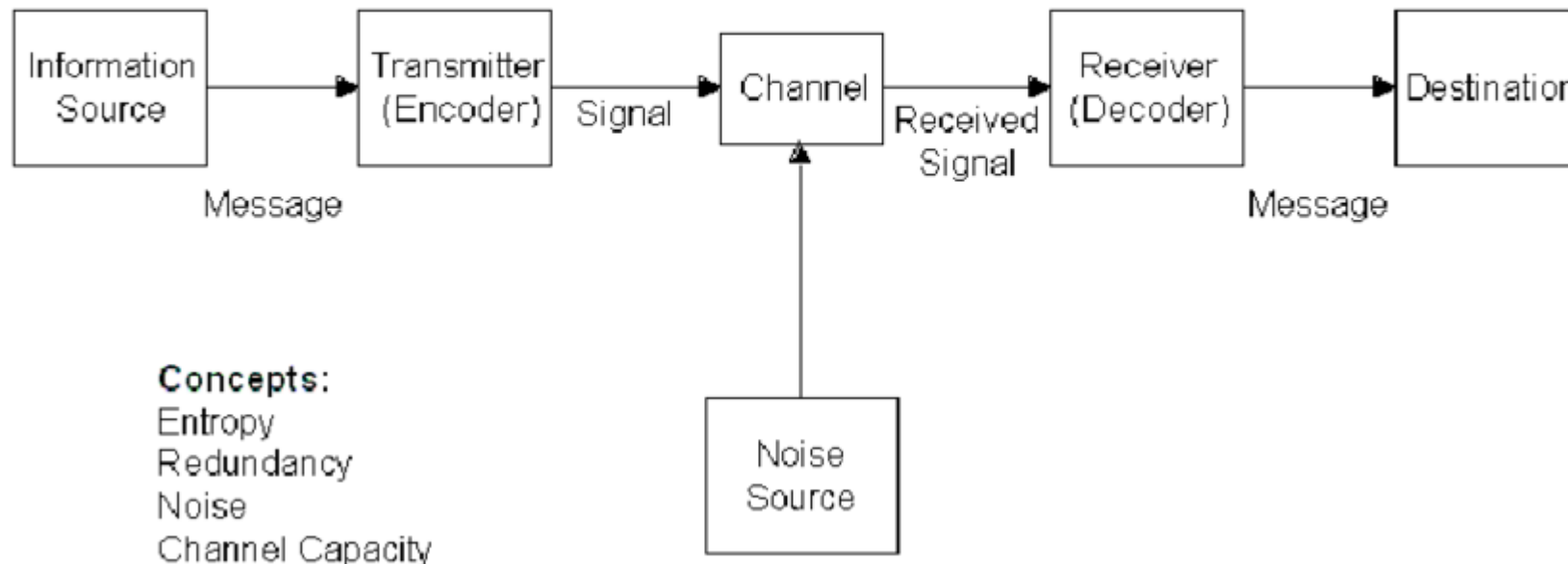

# RACIONÁLNÍ ESTETIKA, INFORMAČNÍ TEORIE, KYBERNETICKÁ ESTETIKA

výzkum zaměřený na hledání objektivních (měřitelných) estetických vlastností uměleckého díla

pokus o kvantifikaci estetické hodnoty díla

Max bense

Abraham Moles

Herbert W. Franke

# PRAKTICKÉ REALIZACE TEORIÍ - PARTICIPATIVNÍ A GENERATIVNÍ ESTETIKA – HLAVNÍ ZNAKY A STRATEGIE

Vytváření děl podle určitých pravidel

Důraz na procesy opakování, variace a kombinace

Tvorba estetických situací

Práce s koncepty redundance a komplexity

Do popředí se dostává komunikativní dimenze umění

Spojení vědeckých otázek a tvorby umění – realizace experimentů

# PŘÍKLAD VLIVU KYBERNETIKY NA UMĚNÍ – VÝSTAVA CYBERNETIC



Peter Zinovieff  
Ihnatowicz



Gordon Pask - The Colloquy of Mobiles



Edward







# COMPUTER ART - DÍLA

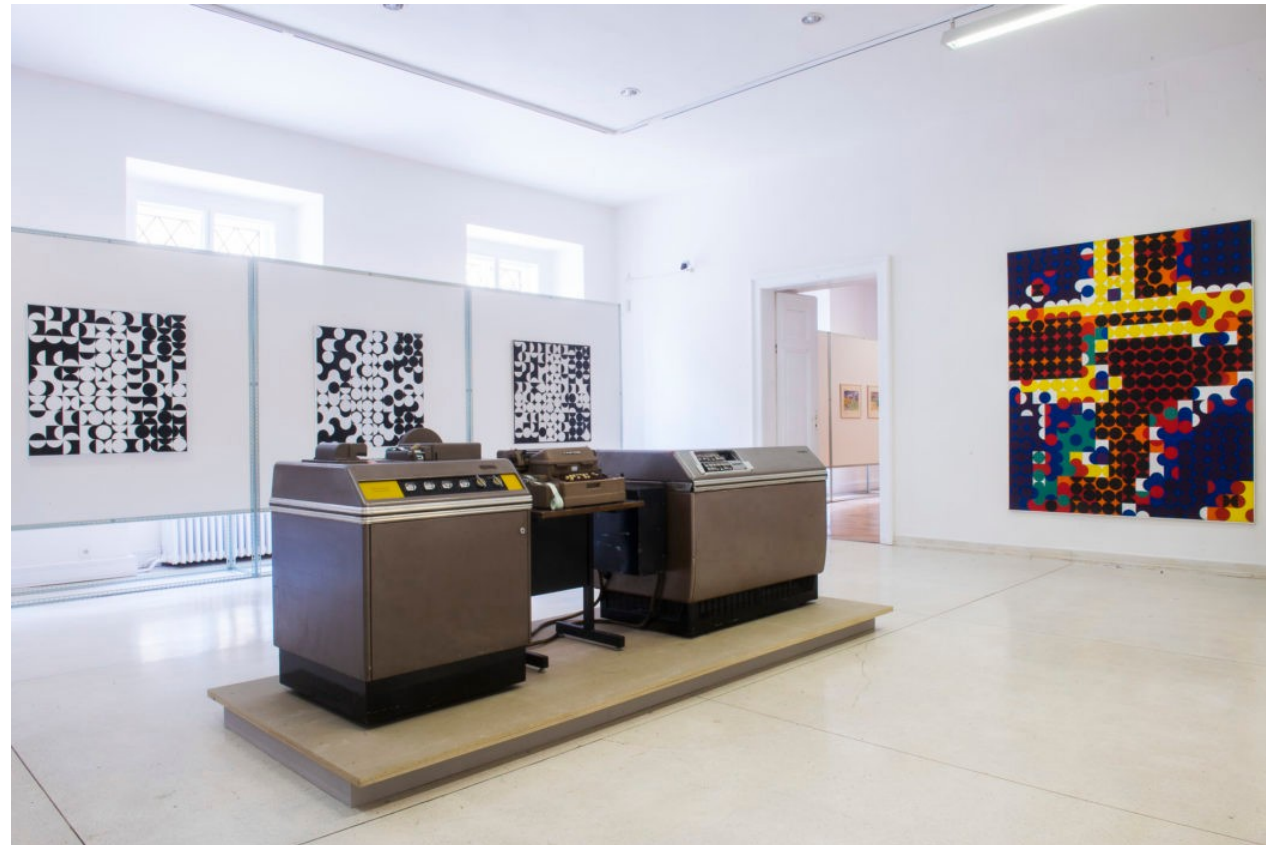

# PŘEDCHŮDCE - JORDAN BELSON – ALLURES (1961)

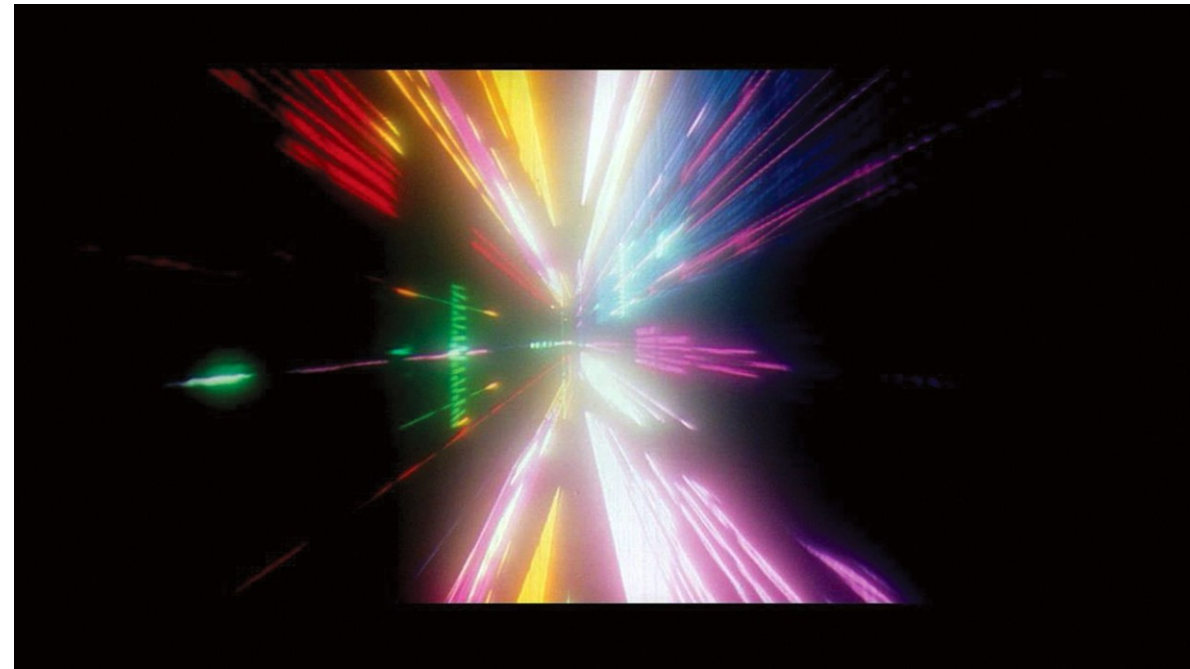
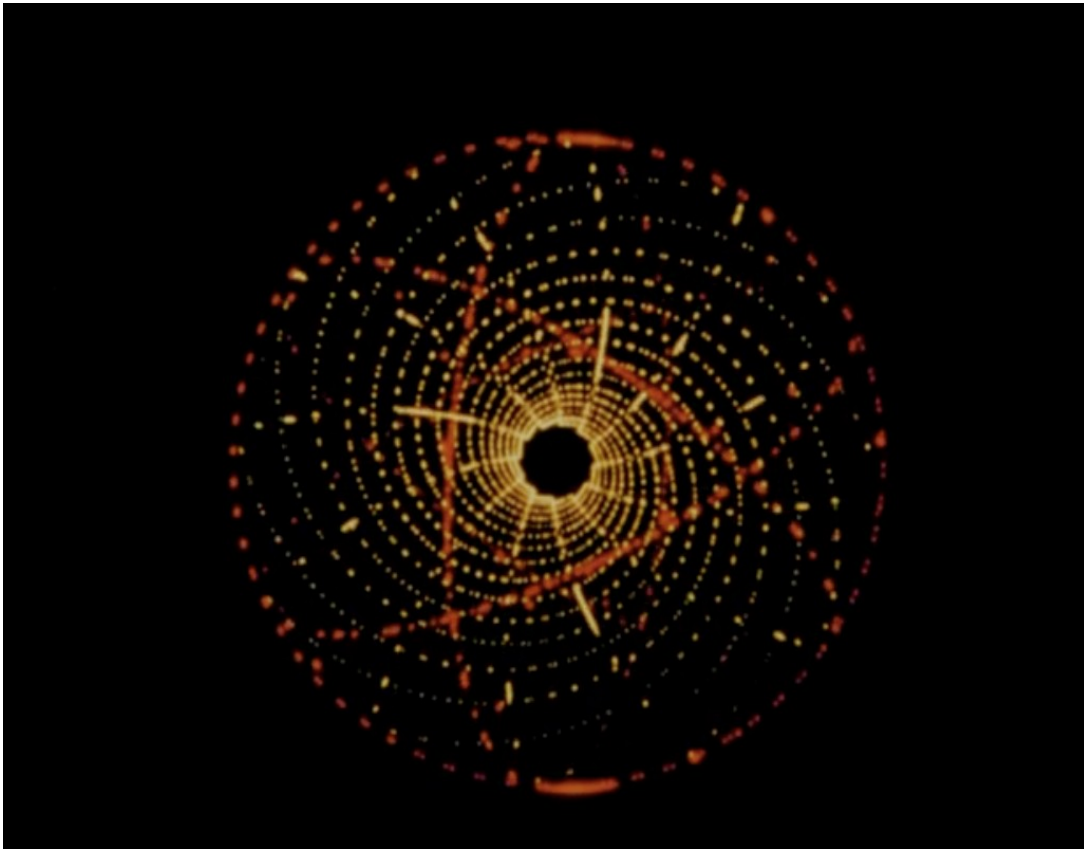

<https://www.pifpaf.cz/cs/bratri-john-a-james-whitneyove-projekce-ii>

# MICHAEL NOLL

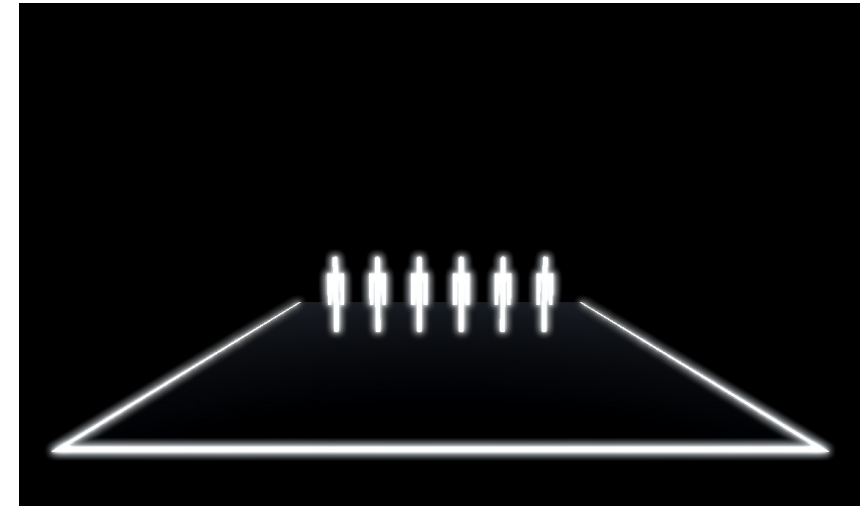
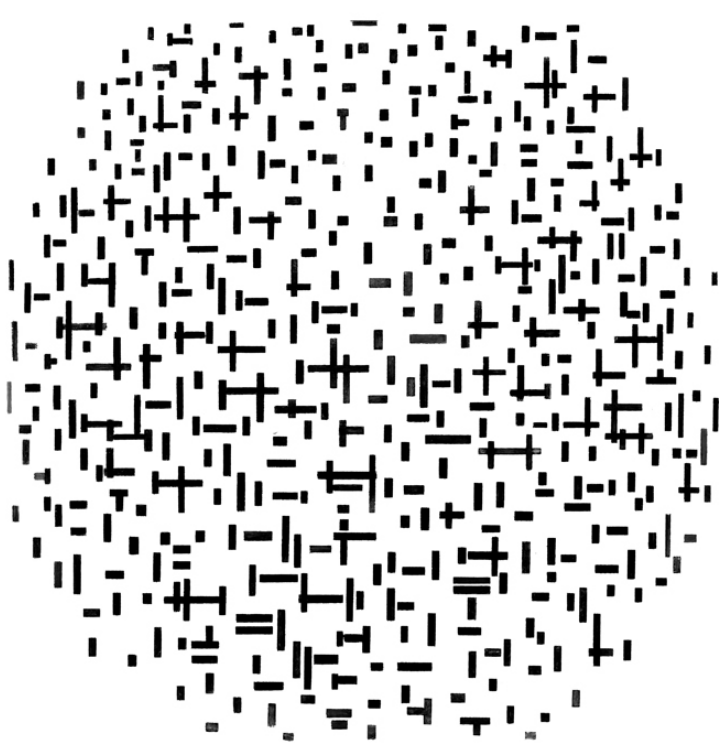

Computer Composition with Lines (1964)  
Ballet (1965) <http://noll.uscannenberg.org/Art%20Papers/Mondrian.pdf>

Computer Generated



# FRIEDER NAKE

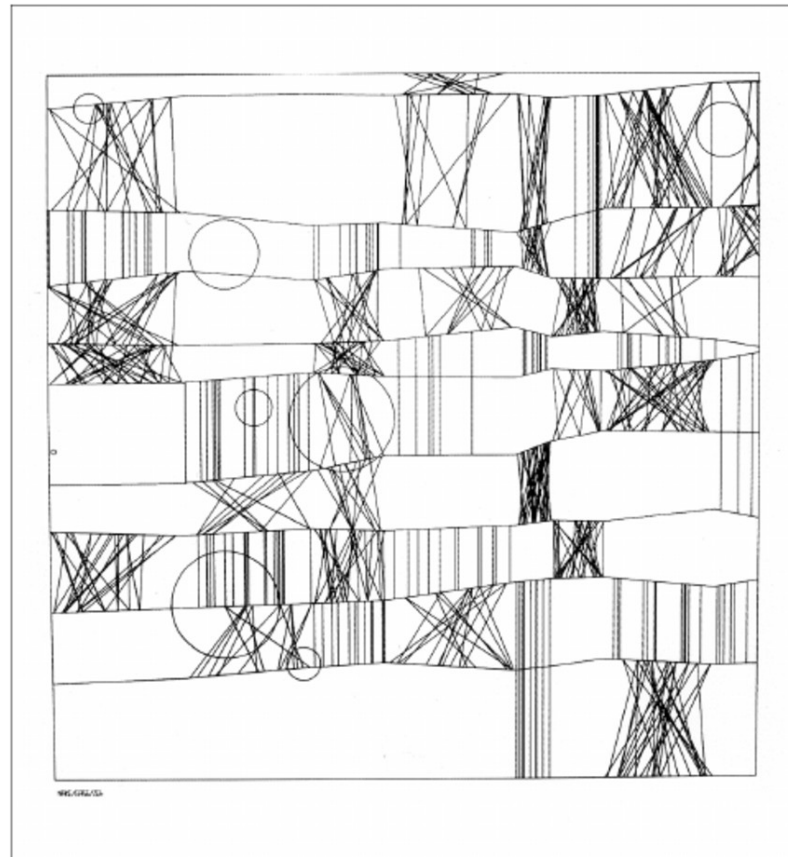

Paul Klee -Highroads and Byroads (1929) Hommage à Paul Klee 13/9/65 Nr.2  
(1965)

Random Polygons



# JOHN A JAMES WHITNEY

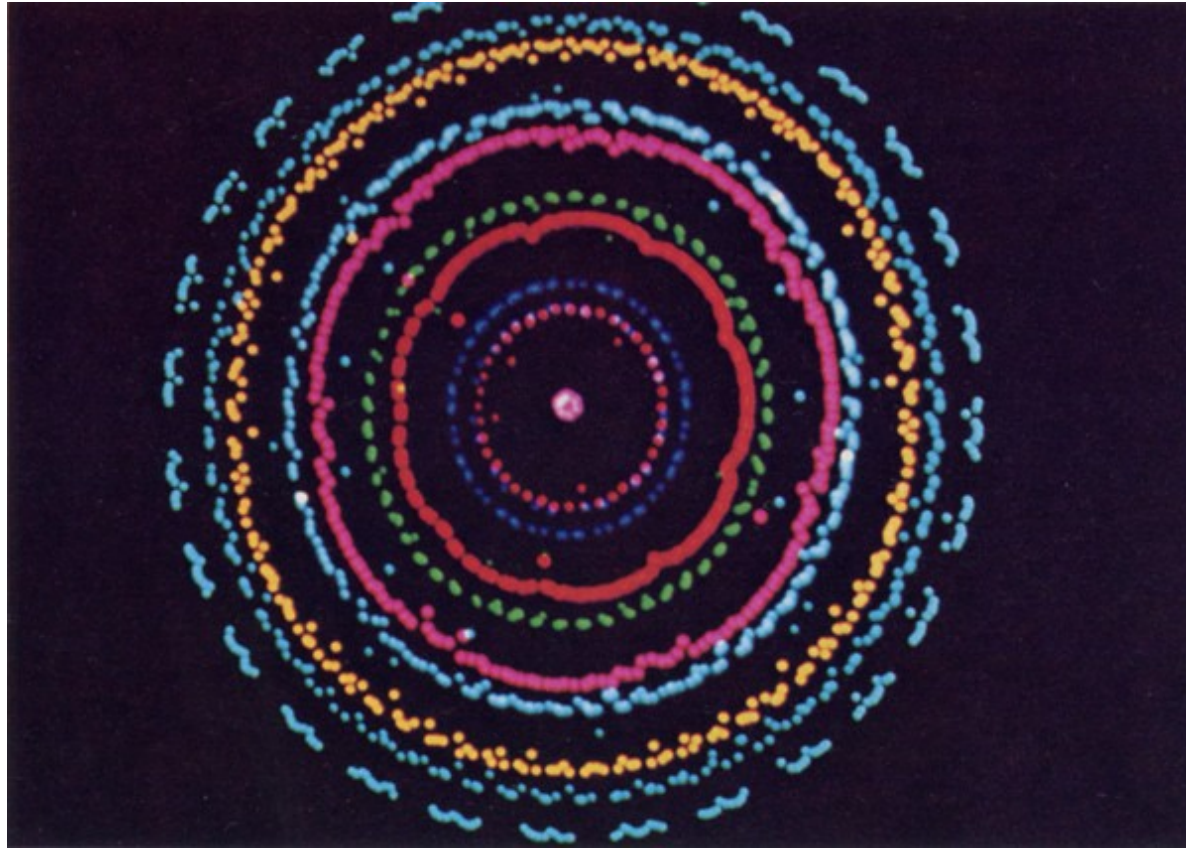

Permutations (1968)

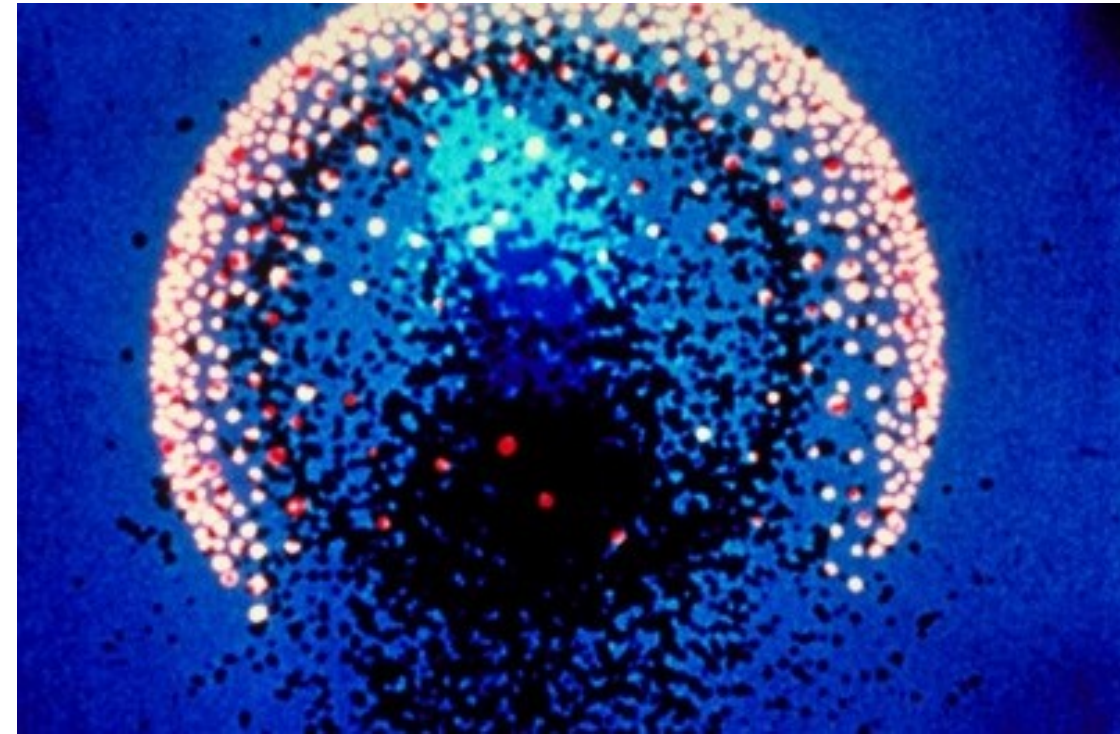

Yantra (1957)

<http://www.centerforvisualmusic.org/WhitneyNotesPerm.htm>

# CHARLES CSURI: HUMMINGBIRD 1967



<https://www.moma.org/calendar/exhibitions/3903>



# HAROLD COHEN - AARON (1973)



<http://www.aaronshome.com/aaron/index.html>

# ERWIN DRIESSENS A MARIA VERSTAPPEN: E-VOLVER (2006)



# BEN GROSSER: COMPUTERS WATCHING MOVIES (2013)

