

# 第1課(1) 一 二 三 四 五 六 七 八 九 十

1-10

① 漢字を練習しましょう。 Practice the following kanji.

一	二	三	四	五	六	七	八	九	十
---	---	---	---	---	---	---	---	---	---

② 漢字の読み方を勉強しましょう。 Study the readings of the following kanji.

Numbers

Word	Reading	Meaning	Word	Reading	Meaning
一	いち	1	十	じゅう	10
二	に	2	二十	にじゅう	20
三	さん	3	三十	さんじゅう	30
四	よん/し	4	四十	よんじゅう	40
五	ご	5	五十	ごじゅう	50
六	ろく	6	六十	ろくじゅう	60
七	しち/なな	7	七十	ななじゅう	70
八	はち	8	八十	はちじゅう	80
九	きゅう/く	9	九十	きゅうじゅう	90

Counter for small items









Word	Reading	Meaning	Word	Reading	Meaning
一つ	ひとつ	1	四つ	よっつ	4
二つ	ふたつ	2	五つ	いつつ	5
三つ	みっつ	3	六つ	むっつ	6

七つ	ななつ	7	九つ	このつ	9
八つ	やっつ	8	十	とお	10

③ 漢字と読み方を書きましょう。 Write kanji and the readings.

- A. Example: 5 五 (ご)
- 3 \_\_\_\_\_ ( )
  - 6 \_\_\_\_\_ ( )
  - 9 \_\_\_\_\_ ( )
  - 1 \_\_\_\_\_ ( )
  - 8 \_\_\_\_\_ ( )
  - 10 \_\_\_\_\_ ( )
  - 7 \_\_\_\_\_ ( )
  - 2 \_\_\_\_\_ ( )
  - 4 \_\_\_\_\_ ( )

B. Example: 一つ (ひとつ)

-  \_\_\_\_\_ ( )
-  \_\_\_\_\_ ( )
-  \_\_\_\_\_ ( )
-  \_\_\_\_\_ ( )
-  \_\_\_\_\_ ( )
-  \_\_\_\_\_ ( )
-  \_\_\_\_\_ ( )
-  \_\_\_\_\_ ( )
-  \_\_\_\_\_ ( )

Ⅰ 漢字を練習しましょう。 Practice the following kanji.

百								
千								
万								
円								
口								
目								

Ⅱ 漢字の読み方を勉強しましょう。 Study the readings of the following kanji.

Word	Reading	Meaning	Word	Reading	Meaning
百	ひゃく	100	千	せん	1,000
二百	にひゃく	200	二千	にせん	2,000
三百	さんびゃく	300	三千	さんぜん	3,000
四百	よんひゃく	400	四千	よんせん	4,000
五百	ごひゃく	500	五千	ごせん	5,000
六百	ろっぴゃく	600	六千	ろくせん	6,000
七百	ななひゃく	700	七千	ななせん	7,000
八百	はっぴゃく	800	八千	はっせん	8,000
九百	きゅうひゃく	900	九千	きゅうせん	9,000

一万	いちまん	10,000	六万	ろくまん	60,000
二万	にまん	20,000	七万	ななまん	70,000
三万	さんまん	30,000	八万	はちまん	80,000
四万	よんまん	40,000	九万	きゅうまん	90,000
五万	ごまん	50,000	十万	じゅうまん	100,000
			百万	ひゃくまん	1,000,000

Other words

Word	Reading	Meaning
百円	ひゃくえん	one hundred yen
千円	せんえん	one thousand yen
口	くち	mouth
目	め	eye

Ⅲ 漢字の読み方を書きましょう。 Write the readings of kanji.

- 八百六十 ( ) ( ) ( )
- 二千五百 ( ) ( ) ( )
- 四千九百 ( ) ( ) ( )
- 一万三千 ( ) ( ) ( )
- 四百五十円 ( ) ( ) ( )
- 八千三百円 ( ) ( ) ( )
- 十万五千円 ( ) ( ) ( )
- 七万六千円 ( ) ( ) ( )
- 目と口 ( ) ( ) ( )

Ⅳ 漢字を書きましょう。 Write the followings in kanji.

- 1,200 \_\_\_\_\_ 2. 590 \_\_\_\_\_
- 73,000 \_\_\_\_\_ 4. 4,800 \_\_\_\_\_
- 65,000 \_\_\_\_\_ 6. 340 \_\_\_\_\_
- 8,600 \_\_\_\_\_ 8. 970 \_\_\_\_\_
- \_\_\_\_\_ はっぴゃくえん 10. \_\_\_\_\_ じゅうまんえん
- \_\_\_\_\_ 12. \_\_\_\_\_ め
- \_\_\_\_\_ 13. \_\_\_\_\_ ひゃくまん

① メニューを見て、値段を書きましよう。 Look at the menu and write the prices.

ジュース  
ビール  
牛井  
定食  
月見そば  
ざるそば  
てんぷらうどん

二百円  
三百円  
八百円  
七百元  
六百元  
五百円  
九百元

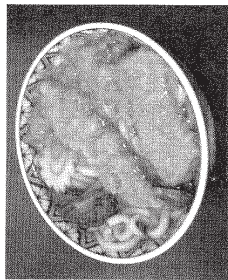

てんぷらうどん  
wheat flour noodles with  
deep-fried shrimps

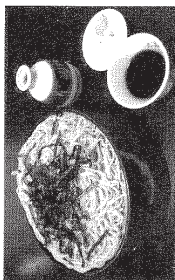

ざるそば  
cold buckwheat noodles



月見そば  
buckwheat noodles  
topped with an egg

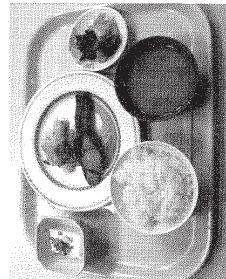

定食  
set menu

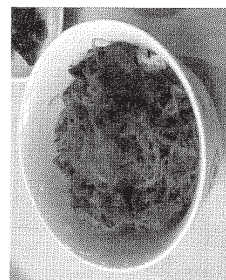

牛井  
beef bowl

Example: てんぷらうどん ¥900

- ジュース ¥ \_\_\_\_\_
- 月見そば ¥ \_\_\_\_\_
- 牛井 ¥ \_\_\_\_\_
- ざるそば ¥ \_\_\_\_\_
- ビール ¥ \_\_\_\_\_
- 定食 ¥ \_\_\_\_\_

① 漢字を練習しましよう。 Practice the following kanji.

日	日								
月	月								
火	火								
水	水								
木	木								
金	金								
土	土								
曜	曜								

② 単語の読み方を勉強しましよう。 Study the readings of the following words.

Days of the week		Month	
Word	Reading	Word	Reading
日曜日	にちようび	一月	いちがつ
月曜日	げつようび	二月	にがつ
火曜日	かようび	三月	さんがつ
水曜日	すいようび	四月	しがつ
木曜日	もくようび	五月	ごがつ
金曜日	きんようび	六月	ろくがつ
土曜日	どようび	七月	しちがつ
曜日	ようび	八月	はちがつ
		九月	くがつ
		十月	じゅうがつ
		十一月	じゅういちがつ
		十二月	じゅうにがつ

Other words

Word	Reading	Meaning	Example Sentence
月	つき	moon; month	月を見ました。
火	ひ	fire	あれは火です。
水	みず	water	水を飲みます。
木	き	tree	木があります。
お金	おかね	money	お金がありません。

Ⅲ 漢字の読み方を書きましょう。 Write the readings of kanji.

- 火曜日 ( ) 3. 月曜日 ( )
- 金曜日 ( ) 6. 水曜日 ( )
- 土曜日 ( ) 8. 二月 ( )
- 日曜日 ( ) 9. 七月 ( )
- 四月 ( ) 12. 十一月 ( )
- 五月 ( ) 15. 三月 ( )
- 十二月 ( ) 18. 八月 ( )
- 十月 ( ) 20. お金 ( ) 21. あれは且です。
- 水を飲みます。 23. 火は熱いです。 24. 本があります。
- ( ) ( ) ( ) ( ) ( ) ( ) ( ) ( )

Ⅳ 漢字を書きましょう。 Write the followings in kanji.

- ごがつ 3. しがつ
- じゅうがつ 6. しちがつ
- ろくがつ 9. じゅうにがつ 12. じゅうにがつ 15. じゅうにがつ
- さんがつ 10. げつようび 17. みず
- きんようび 11. げつようび 18. を見ました。 19. あの \_\_\_\_\_ き
- すいようび 14. もくようび 20. \_\_\_\_\_ は熱いです。
- おかね 16. \_\_\_\_\_ があります。 17. \_\_\_\_\_ みます
- つき 18. \_\_\_\_\_ を見ました。 19. あの \_\_\_\_\_ き
- ひ 20. \_\_\_\_\_ は熱いです。

第2課(2) 本人今寺時半刀分

Ⅰ 漢字を練習しましょう。 Practice the following kanji.

本	人	今	寺	時	半	刀	分
かんじ	じん	いま	てら	とき	はん	はち	ぶん

Ⅱ 単語の読み方を勉強しましょう。 Study the readings of the following words.

Hours

Word	Reading	Meaning	Word	Reading	Meaning
一時	いちじ	one o'clock	七時	しちじ	seven o'clock
二時	にじ	two o'clock	八時	はちじ	eight o'clock
三時	さんじ	three o'clock	九時	くじ	nine o'clock
四時	よじ	four o'clock	十時	じゅうじ	ten o'clock
五時	ごじ	five o'clock	十一時	じゅういちじ	eleven o'clock
六時	ろくじ	six o'clock	十二時	じゅうにじ	twelve o'clock

Ⅲ 単語の読み方を書いて、文を読みましょう。 Write the readings of the words and read the sentences.

Word	Reading	Meaning	Example Sentence
本		book	本を読みます。
日本		Japan	今、日本にいます
一本		one (long object)	ビールを一本飲みました。
二本		two (long objects)	えんぴつを二本ください。
三本		three (long objects)	かさが三本あります。



人	person	あの人は親切な人です。
日本人	Japanese people	田中さんは日本人です。
一人	one person	弟が一人います。
二人	two people	姉が二人います。
三人	three people	家族は三人です。
一人で	alone	一人でデパートに行きました。
今	now	今、十月です。
今月	this month	今月、日本に行きます。
今日	today	今日は暑いです。
(お)寺	temple	この寺は大きいです。
～時	... o'clock	今、一時です。
～時半	half past ...	三時半に大学に行きます。
五分	five minutes	今、一時五分です。
十分	ten minutes	十分待ってください。
半分	half	ピザを半分食べました。
分かる	to understand	日本語が分かります。

㉞ 漢字と読み方を書きましょう。 Write kanji and the readings.

Example: **07:30** (七時半) (しちじはん)

- 06:10** ( )
- 04:05** ( )
- 09:30** ( )

㉞ ひらがなを漢字にかえましょう。

Rewrite the hiragana with an appropriate mix of kanji and hiragana.

- えんぴつを いっぽん とペンを にほん ください。
- 弟が ひとり と兄が ふたり います。
- ひとり、おてら に行きました。
- こんげつ は はちがつ です。
- きょう、ほん を読みました。
- 花を さんぽん 買いました。
- 子供が さんじん います。
- あの ひと は にほんじん です。
- 宿題を ほんぶん しました。
- いま、にほん 語が少し わかります。

① 絵を見て、下線に正しい漢字を書きましょう。

Look at the picture and fill in the blanks with the appropriate kanji.

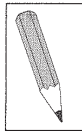

Example: えんぴつが          一本          あります。

1. 人が          います。      2. たまごが          あります。
3. にんじんが          あります。      4. りんごが          あります。
5. 男の人が          います。      6. ワインが          あります。
7. トマトが          あります。      8. ボールが          あります。

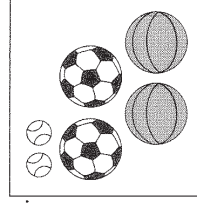
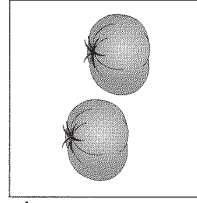
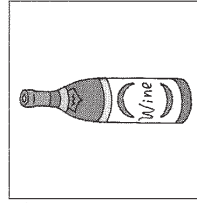
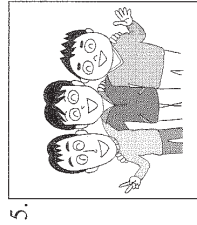
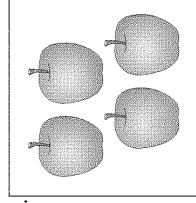
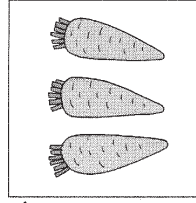
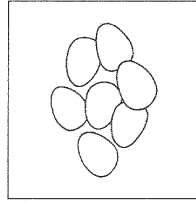
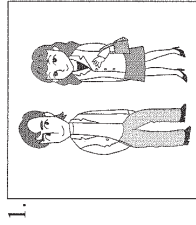

② 次の質問に漢字を使って答えましょう。

Answer the following questions using kanji.

1. 今、何時ですか。
2. 兄弟 (brothers and sisters) が何人いますか。
3. えんぴつが何本ありますか。

① 漢字を練習しましょう。 Practice the following kanji.

上	下	中	外	右	工	左	前	後
上	下	中	外	右	工	左	前	後

② 単語の読み方を書いて、文を読みましょう。  
Write the readings of the words and read the sentences.

Word	Reading	Meaning	Example Sentence
上		up; above	本はテレビの上です。
上げる		to raise	手を上げます。
下		down; below	かさはいすの下です。
下げる		to lower	手を下げます。
中		middle; inside	ペンはかばんの中です。
外		outside	外は寒いです。
右		right	ペンは電話の右です。
左		left	ノートは電話の左です。
前		before; front	バス停はスーパーの前です。
後ろ		back; behind	山田さんは田中さんの後ろです。
～の後		after ...	クラスの後、何をしますか。
後で		later	後で電話します。

### 第3課(2) 午 門 間 東 西 南 北

① 漢字を練習しましょう。 Practice the following kanji.

午	西				
門	南				
間	北				
東					

② 単語の読み方を書いて、文を読みましょう。

Write the readings of the words and read the sentences.

Word	Reading	Meaning	Example Sentence
午前		A.M.	午前一時です。
午後		P.M.; in the afternoon	午後六時半です。
午前中		in the morning	クラスは午前中にあります。
門		gate	車は門の後ろです。
間		between	本屋は銀行とホテルの間です。
時間		time	時間がありません。
～時間		... hours	二時間勉強しました。
東		east	日本は中国の東にあります。
東口		east exit	今、東口にいます。
中東		the Middle East	中東に行きます。
西		west	京都は東京の西です。
西口		west exit	西口に来てください。
南		south	九州は南にあります。
南口		south exit	南口はどこですか。
東南アジア		Southeast Asia	東南アジアから来ました。
北		north	北海道は北にあります。
北口		north exit	北口で待ちます。

③ ひらがなを漢字に、漢字をひらがなにかえましょう。

Rewrite the hiragana with an appropriate mix of kanji and hiragana.  
Rewrite the kanji with hiragana.

- 本はテーブルのうえです。
- ねこは、今ここにいます。
- おかねはかばんのなかにあります。
- お寺はあのビルのうしろです。
- 手をあげてください。さげて
- 新聞はベッドのしたです。7. クラスのあと、うちへ帰ります。
- 駅のみぎに本屋があります。にホテルがあります。ひだり
- デパートのまえで待ちました。10. あとで

④ 絵を見て、下線に正しい漢字を書きましょう。

Look at the picture and fill in the blanks with the appropriate kanji.

- 本はテーブルの\_\_\_\_\_です。
- 時計はテレビの\_\_\_\_\_です。
- さいふはかばんの\_\_\_\_\_です。
- リモコンはテレビの\_\_\_\_\_です。
- CDはステレオの\_\_\_\_\_です。
- めがねはテレビの\_\_\_\_\_です。

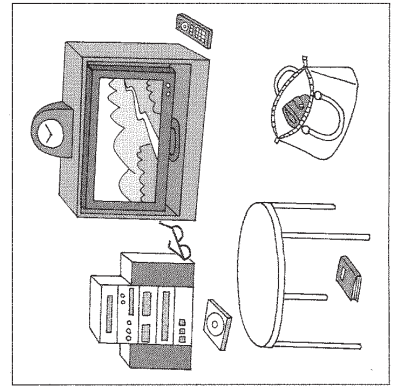

III ひらがなを漢字に、漢字をひらがなにかえましょう。

Rewrite the hiragana with an appropriate mix of kanji and hiragana.  
Rewrite the kanji with hiragana.

1. ひがし \_\_\_\_\_ にし \_\_\_\_\_ みなみ \_\_\_\_\_ きた \_\_\_\_\_
2. \_\_\_\_\_ げつようび \_\_\_\_\_ と \_\_\_\_\_ もくようび \_\_\_\_\_ は、  
\_\_\_\_\_ ごぜん \_\_\_\_\_ も \_\_\_\_\_ も クラスがあります。
3. この駅には \_\_\_\_\_ ひがしぐち \_\_\_\_\_ と \_\_\_\_\_ にしぐち \_\_\_\_\_ があります。
4. \_\_\_\_\_ こんげつ \_\_\_\_\_ 一人で \_\_\_\_\_ とうなん \_\_\_\_\_ アジアに行きます。
5. A : ここは \_\_\_\_\_ ですか。  
\_\_\_\_\_ みなみぐち \_\_\_\_\_
6. B : いいえ、\_\_\_\_\_ ですよ。  
\_\_\_\_\_ きたぐち \_\_\_\_\_
6. \_\_\_\_\_ にはどんな国がありますか。  
ちゅうとう \_\_\_\_\_ があります。
7. \_\_\_\_\_ は忙しいです。あまり \_\_\_\_\_ ありません。  
\_\_\_\_\_ じかん \_\_\_\_\_
8. 銀行とホテルの \_\_\_\_\_ に公園があります。  
\_\_\_\_\_ あいだ \_\_\_\_\_
9. \_\_\_\_\_ の \_\_\_\_\_ の \_\_\_\_\_ で \_\_\_\_\_ 待ちました。  
\_\_\_\_\_ おてら \_\_\_\_\_ もん \_\_\_\_\_ 前 \_\_\_\_\_ にじかん \_\_\_\_\_

第3課 応用練習

I 反対の意味の言葉を漢字で書きましよう。Give antonyms of the following words in kanji.

- Example: 南 ⇨ 北    1. 後ろ ⇨ \_\_\_\_\_    2. 左 ⇨ \_\_\_\_\_
3. 上 ⇨ \_\_\_\_\_    4. 中 ⇨ \_\_\_\_\_    5. 東 ⇨ \_\_\_\_\_

II 地図を見て、下から正しい漢字を選んで書きましよう。

Look at the maps and choose the appropriate kanji for the blanks.

東    西    南    北

1. 青森は岩手と秋田の \_\_\_\_\_ です。
2. 福島は宮城と山形の \_\_\_\_\_ です。
3. 山形は宮城の \_\_\_\_\_ です。
4. 岩手は秋田の \_\_\_\_\_ です。
5. 大分は熊本の \_\_\_\_\_ です。
6. 佐賀は福岡の \_\_\_\_\_ です。
7. 宮崎は大分の \_\_\_\_\_ です。
8. 福岡は熊本の \_\_\_\_\_ です。

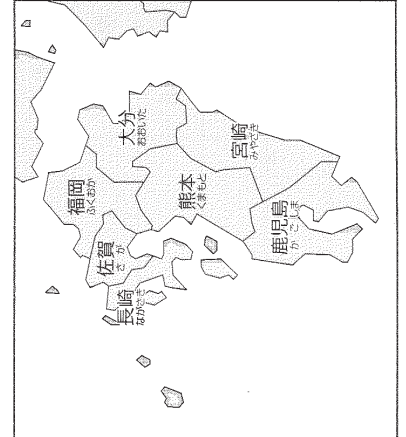
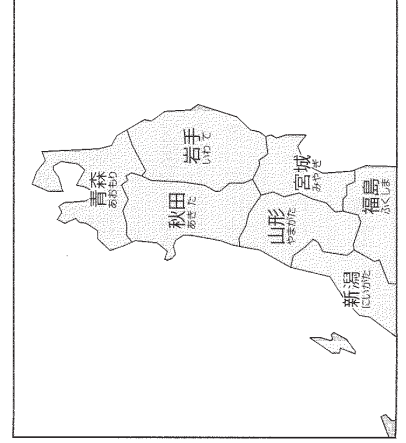
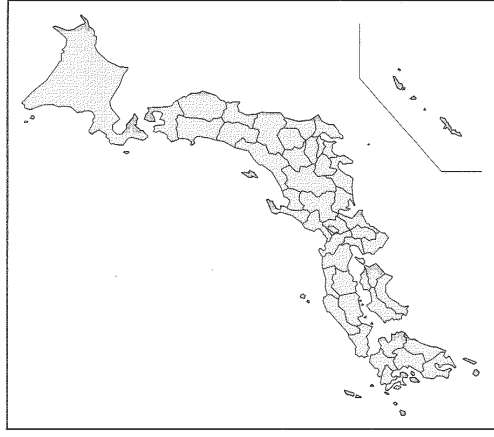



① 漢字を練習しましょう。 Practice the following kanji.

田									
カ									
男						学	生		
女						学	生	先	
子						学	生	先	何

② 単語の読み方を書いて、文を読みましょう。 Write the readings of the words and read the sentences.

Word	Reading	Meaning	Example Sentence
田中さん		Mr./Ms. Tanaka	あの人は田中さんです。
カ		power	彼女はカが強いです。
男の人		man	あの男の人は日本人です。
女の人		woman	あそこに女の人がいます。
男の子		boy	男の子が五人います。
女の子		girl	あの女の子はだれですか。
学生		student	田中さんは学生です。
生まれる		to be born	1980年に子供が生まれました。
生きる		to live	ねこは三十年生きました。
先生		teacher	先生はどこですか。
先月		last month	先月、日本にきました。

何		何を食べましたか。 それは何ですか。
何か	what	何かはありますか。
何人	something	何かはありますか。
何時	how many people	学生は何人いますか。
	what time	今、何時ですか。

③ ひらがなを漢字に、漢字をひらがなにかえましょう。  
Rewrite the hiragana with an appropriate mix of kanji and hiragana.  
Rewrite the kanji with hiragana.

1. せんげつ、おとこのこがうまれました。
2. A: 今日をしますか。 B: 出かけます。
3. A: 今、なんじですか。 B: 九時です。
4. 門まえ、おとこのひとたなかがいますね。あの人はたなかさんです。
5. あの、おんなのこはちからが強いです。
6. A: 日本語のせんせい、なんにんはいますか。 B: ふたりいます。
7. 百歳までいきたいです。
8. 大学にがくせい、いちまんにんがいます。
9. 火曜日、日本人のおんなのひとに会いました。
10. A: かに買いましたか。 B: はい。かさを一本買いました。

① 漢字を練習しましょう。 Practice the following kanji.

父	母	年	去	每	王	国
父	母	年	去	每	王	国

② 単語の読み方を書いて、文を読みましょう。 Write the readings of the words and read the sentences.

Write the readings of the words and read the sentences.

Word	Reading	Meaning	Example Sentence
父		my father	父は五十歳です。
お父さん		father	お父さんの仕事は何ですか。
父の日		Father's Day	父の日は六月にあります。
母		my mother	母は日本人です。
お母さん		mother	お母さんはどの人ですか。
母の日		Mother's Day	母の日は五月にあります。
～年生		... year student	妹は三年生です。
～年		... year(s)	日本語を一年勉強しています。
今年		this year	今年、日本に行きます。
年		year	今年はいい年でした。
去年		last year	去年、子供が生まれました。
毎日		every day	毎日、クラスがあります。
毎月		every month	毎月、お金を送ります。
毎年		every year	毎年、東南アジアに行きます。

国	country	来月、国に帰ります。
外国	foreign country	外国に住みたいです。
中国	China	日本は中国の東です。

③ ひらがなを漢字に、漢字をひらがなにかえましょう。

Rewrite the hiragana with an appropriate mix of kanji and hiragana.  
Rewrite the kanji with hiragana.

- まいとし、\_\_\_\_\_にネクタイをあげます。  
ちちのひ
- きよねん、\_\_\_\_\_一人で\_\_\_\_\_東南アジアへ行きました。
- まいにち、\_\_\_\_\_なんじ\_\_\_\_\_から日本語のクラスがありますか。
- 私は大学\_\_\_\_\_です。  
よねんせい
- \_\_\_\_\_はどんな\_\_\_\_\_でしたか。  
ことし
- その\_\_\_\_\_は\_\_\_\_\_にねん\_\_\_\_\_に\_\_\_\_\_に住んでいます。  
おんなのひと ちゅうごく
- \_\_\_\_\_の\_\_\_\_\_の仕事は\_\_\_\_\_ですか。  
たなかさん おとうさん
- \_\_\_\_\_に、\_\_\_\_\_に\_\_\_\_\_あげますか。  
ははのひ おかあさん なにか
- \_\_\_\_\_日曜日から\_\_\_\_\_に行きます。  
日曜日 がいこく
- \_\_\_\_\_の\_\_\_\_\_と\_\_\_\_\_は\_\_\_\_\_に\_\_\_\_\_まいつき\_\_\_\_\_に\_\_\_\_\_を書きます。  
く ちち はは 手紙

① 次の質問に漢字を使って答えましょう。 Answer the following questions using kanji.

1. 今年の母の日は何月何日ですか。  
今年の母の日は何月何日ですか。
2. あなたは何年に生まれましたか。
3. きのう、何時に寝ましたか。
4. 去年、外国に行きましたか。
5. あなたの日本語の先生は男の人ですか。
6. あなたの日本語のクラスには女の人が何人いますか。

② 私の家族

私の家族は三人です。父と母と私です。父はオーストラリア人で、母は中国人です。私は中国で生まれました。私は去年、日本にきました。今、日本の大学の学生です。

質問に答えましょう。 Answer the questions in Japanese.

1. この人の家族は何人ですか。
2. お父さんは中国人ですか。
3. この人はどこで生まれましたか。
4. この人はいつ日本にきましたか。

① 漢字を練習しましょう。 Practice the following kanji.

見	行	米	来	良	食	飲	会
見	行	米	来	良	食	飲	会

② 単語の読み方を書いて、文を読みましょう。

Write the readings of the words and read the sentences.

Word	Reading	Meaning	Example Sentence
見る		to see	テレビを見ます。
見せる		to show	パスポートを見せてください。
見える		can be seen	ここから山が見えます。
行く		to go	今月、中国へ行きます。
(お)米		rice	スーパーでお米を買いました。
来る		to come	田中さんは来るでしょう。
来ます		to come	一月に日本に来ました。
来ない		not to come	田中さんは来ないでしょう。
来年		next year	来年、外国へ行きます。
食べる		to eat	パンを食べます。
飲む		to drink	毎日コーヒーを飲みます。
会う		to meet	先生に会いました。

① 漢字を練習しましょう。 Practice the following kanji.

耳	聞	言	話	立	待	周	週
耳	聞	言	話	立	待	周	週

② 単語の読み方を書いて、文を読みましょう。 Write the readings of the words and read the sentences.

Word	Reading	Meaning	Example Sentence
耳		ear	うさぎは耳が長いです。
聞く		to listen	九時からラジオを聞きます。
聞こえる		can be heard	音楽が聞こえます。
言う		to say	何と言いましたか。
話す		to speak	日本語を話します。
話		talk; story	父の話聞きました。
会話		conversation	先生との会話は楽しいです。
立つ		to stand	立ってください。
待つ		to wait	ちょっと待ってください。
今週		this week	今週は忙しいです。
来週		next week	来週は母の日です。
先週		last week	先週、中国へ行きました。
毎週		every week	毎週テニスをします。
一週間		one week	一週間ホームステイをしました。

③ ひらがなを漢字に、漢字をひらがなにかえましょう。

Rewrite the hiragana with an appropriate mix of kanji and hiragana.  
Rewrite the kanji with hiragana.

- あの車の なか に なか 女の人 か います。 みえます か。
- メニューを みせて ください。
- らいねん に ほん へ いき ます。
- 金曜日 の じゅうじはん に 東口 で あ います。
- 今日、彼は こない でしょう。でも明日は くる と思います。
- 友だちと、映画を みて、コーヒーを のみ ました。
- にほんじん はよく こめ を た べます。
- 学生 は なんにん き ますか。
- 祖父は ひやく 歳まで いき ました。
- その店は にしぐち を みぎ へ 五分 です。
- プレゼントは さんぜんえん です。私が はんぶん お 金を だ しました。



III ひらがなを漢字に、漢字をひらがなにかえましょう。

Rewrite the hiragana with an appropriate mix of kanji and hiragana.  
Rewrite the kanji with hiragana.

1. あの 男の人 は \_\_\_\_\_ が大きいです。  
みみ
2. らいしゅう、父 と \_\_\_\_\_ といっしょに旅行に \_\_\_\_\_ いきます  
母
3. \_\_\_\_\_ の \_\_\_\_\_ を \_\_\_\_\_ きました  
せんせい はなし ききました
4. \_\_\_\_\_ に一度、日本語の \_\_\_\_\_ のクラスがあります。  
いっしゅうかん かいわ
5. \_\_\_\_\_ は \_\_\_\_\_ 毎日 アルバイトがあります。  
こんしゅう 毎日
6. よく \_\_\_\_\_ でした。もう一度 \_\_\_\_\_ ください。  
きこえません いって
7. \_\_\_\_\_、\_\_\_\_\_ にサッカーをします。  
まいしゅう どうようび
8. \_\_\_\_\_ に日本人の友だちと \_\_\_\_\_、\_\_\_\_\_ はなしました。  
もくようび 会って
9. \_\_\_\_\_ ください。ちょっと \_\_\_\_\_ まで  
たって まって
10. \_\_\_\_\_、\_\_\_\_\_ が \_\_\_\_\_ 生まれました。  
せんしゅう おんなのこ
11. \_\_\_\_\_、\_\_\_\_\_ 映画を \_\_\_\_\_、\_\_\_\_\_ 二本 \_\_\_\_\_ みます  
毎月

第5課 応用練習

I 下の漢字を使って文を作りましょう。

Write appropriate verbs using the following kanji, and complete the sentences.

食 飲 見 立 聞 会 話 行

Example: すしを \_\_\_\_\_ 食べます。

1. テレビを \_\_\_\_\_。
2. コーヒーを \_\_\_\_\_。
3. 友だちに \_\_\_\_\_。
4. ラジオを \_\_\_\_\_。
5. 東京へ \_\_\_\_\_。
6. 日本語を \_\_\_\_\_。

II アンさんの週末

先週、日本人の友だちの家へ行きました。土曜日の午前十時ごろ駅で友だちと会って、いっしょに行きました。家では友だちのお父さんとお母さんが待っていました。弟さんもいました。十歳の男の子です。私は「はじめまして」と言いました。お母さんは英語の先生で、英語を話しますが、お父さんと弟さんはぜんぜん話しません。私は二人の話があまりわかりませんでした。夜、てんぷらとすしを食べました。とてもおいしかったです。お酒も飲みました。午後八時半ごろ帰りました。

質問に答えましょう。 Answer the questions in Japanese.

1. アンさんは何時に友だちと会いましたか。
2. 友だちの家にだれがいましたか。
3. アンさんは弟さんに何と言いましたか。
4. 友だちのお母さんの仕事は何ですか。
5. 夜、何を食べましたか。何を飲みましたか。

① 漢字を練習しましょう。 Practice the following kanji.

大					新				
小					古				
高					元				
安					気				

② 単語の読み方を書いて、文を読みましょう。

Write the readings of the words and read the sentences.

Word	Reading	Meaning	Example Sentence
大きい		big	私の国は大きいです。
大学		college	毎日、大学へ行きます。
大学生		college student	マイクさんは大学生です。
大人		adult	大人が三人います。
小さい		small	この辞書は小さいです。
小学生		elementary school student	弟は小学生です。
高い		high; expensive	このカメラは高かったです。
安い		cheap	このスーパーは安いです。
新しい		new	新しい車が欲しいです。
新聞		newspaper	新聞を読みます。
古い		old	この寺はとても古いです。
元気な		fine; energetic	母は元気です。
気をつける		to be careful	気をつけてください。

③ ひらがなを漢字に、漢字をひらがなにかえましょう。

Rewrite the hiragana with an appropriate mix of kanji and hiragana.  
Rewrite the kanji with hiragana.

- つくえの上にふるいとほんがあります。
- あそこにおおきいときがあります。みえますか。
- このコンピューターはあたらしいで、ちいさいです。
- ごぜんちゆう、だいがくで、しんぶんを読みました。
- あの店はたかいですが、この店はやすいです。
- だいがくせいはもうおとなです。子供じゃありません。
- あのしょうがくせいのおとこのこはげんきです。
- 前からも後ろからも車が来ます。きをつけてください。
- 山本さんは七時に来るといっていました。
- そのひとはにじかんずっとそこにたっていました。
- 下の部屋からかいわが聞こえました。

① 漢字を練習しましょう。 Practice the following kanji.

多	少	店	早	長	明	好	友
多	少	店	早	長	明	好	友

② 単語の読み方を書いて、文を読みましょう。 Write the readings of the words and read the sentences.

Write the readings of the words and read the sentences.

Word	Reading	Meaning	Example Sentence
多い		many	この大学は女の人が多いです。
少し		a little	パンを少し食べました。
少ない		few	ご飯が少ないです。
広い		wide; spacious	このアパートは広いです。
早い		early	日本語のクラスは朝早いです。
早く		early	朝、早く起きました。
長い		long	あの人は髪が長いです。
明るい		bright	この部屋は明るいです。
明日		tomorrow	明日、先生に会います。
好きな		favorite	サッカーが好きです。
大好きな		very favorite	アイスクリームが大好きです。
友だち		friend	友だちと話します。

Ⅲ ひらがなを漢字に、漢字をひらがなにかえましょう。

Rewrite the hiragana with an appropriate mix of kanji and hiragana. Rewrite the kanji with hiragana.

1. \_\_\_\_\_ 宿題をしました。でも \_\_\_\_\_、終わりません。  
すこし \_\_\_\_\_ おおくて
2. この部屋は \_\_\_\_\_、 \_\_\_\_\_ ですか。  
ひろくて \_\_\_\_\_ あかるい
3. 西さんの \_\_\_\_\_ は \_\_\_\_\_ ですか。  
お母さん \_\_\_\_\_ は髪が \_\_\_\_\_ ながい
4. \_\_\_\_\_、 \_\_\_\_\_ 起きて、 \_\_\_\_\_ に出かけましょう。  
あした \_\_\_\_\_ はやく \_\_\_\_\_ そと \_\_\_\_\_ だいき
5. A: 日本の食べ物 \_\_\_\_\_ ですか。 B: はい、 \_\_\_\_\_ ですよ。  
\_\_\_\_\_ すき \_\_\_\_\_
6. 駅の \_\_\_\_\_ は \_\_\_\_\_ ですが、 \_\_\_\_\_ はにぎやかですよ。  
みなみぐち \_\_\_\_\_ すくない \_\_\_\_\_ 北口
7. \_\_\_\_\_ の日本語のクラスは朝 \_\_\_\_\_ ですよ。  
さんねんせい \_\_\_\_\_ はやい \_\_\_\_\_
8. クラスの \_\_\_\_\_、 \_\_\_\_\_ の \_\_\_\_\_ \_\_\_\_\_ を \_\_\_\_\_ 待ちました。  
あと \_\_\_\_\_ 門 \_\_\_\_\_ ともだち \_\_\_\_\_
9. 田中さんは \_\_\_\_\_ クラスに \_\_\_\_\_ と言っていました。  
\_\_\_\_\_ 来ない \_\_\_\_\_
10. きのうから \_\_\_\_\_ の \_\_\_\_\_ が \_\_\_\_\_ 痛いです。  
\_\_\_\_\_ ひだり \_\_\_\_\_ みみ \_\_\_\_\_

① 反対の意味の言葉を漢字で書きましょう。Give antonyms of the following words in kanji.

1. 古い ⇄ \_\_\_\_\_ ⇄ \_\_\_\_\_
2. 大きい ⇄ \_\_\_\_\_
3. 安い ⇄ \_\_\_\_\_ ⇄ \_\_\_\_\_
4. 短い ⇄ \_\_\_\_\_
5. 暗い (dark) ⇄ \_\_\_\_\_ ⇄ \_\_\_\_\_
6. 遅い ⇄ \_\_\_\_\_

② 手紙

りかさん、お元気ですか。

私は四月に日本に来ました。今、京都の大学で勉強しています。京都には、古  
いお寺がたくさんあります。でも新しいビルもたくさんあって、おもしろい所  
です。外国人も多いので、いろいろな国のレストラランがあります。少し高いですが、  
おいしいです。

大学の寮は大きいです。私の部屋は広くて明るいです。月曜日から金曜日まで  
大学へ行きます。日本語のクラスは九時から十二時まで、毎日三時間あります。  
クラスは長いですが、楽しくて大好きです。  
では、体になをつけてください。

8月20日

マイク・ハドソン

寮 dormitory

質問に答えましょう。Answer the questions in Japanese.

1. 京都には何がありますか。
2. 寮の部屋はどんな部屋ですか。
3. 日本語のクラスは何時から何時までですか。

① 漢字を練習しましょう。Practice the following kanji.

入	出	市	町	入	出	市	町	雨	電	車
入	出	市	町	入	出	市	町	雨	電	車

② 単語の読み方を書いて、文を読みましょう。  
Write the readings of the words and read the sentences.

Word	Reading	Meaning	Example Sentence
入る		to enter	先月テニスクラブに入りました。
入れる		to put something in	本をかばんに入れます。
入り口/入口		entrance	入り口はあそこにあります。
入学する		to enter a school	去年大学に入学しました。
出る		to exit	外に出てください。
出かける		to go out	母と出かけました。
出す		to take something out	かばんから本を出します。
出口		exit	トイレは出口の左です。
つくば市		Tsukuba City	大学はつくば市にあります。
市長		mayor	新しい市長は女の人了。
町		town	大きい町に住んでいます。
村		village	山に小さい村があります。
雨		rain	土曜日は雨でした。



① 漢字を練習しましょう。 Practice the following kanji.

馬						店		
駅						銀		
社						病		
校						院		

② 単語の読み方を書いて、文を読みましょう。

Write the readings of the words and read the sentences.

Word	Reading	Meaning	Example Sentence
馬		horse	馬に乗ったことがあります。
駅		station	駅の北口で会いましょう。
会社		company	毎日、電車で会社に行きます。
社会		society	今はネット社会です。
社長		company president	社長と話をしました。
学校		school	学校で友だちに会いました。
高校		high school	高校に入学しました。
中学校		junior high school	田中さんは中学校の先生です。
小学校		elementary school	小学校は駅の東にあります。
校長		principal	父は小学校の校長です。
店		shop	その店は安いです。
銀行		bank	銀行でお金を出します。
病気		illness	病気になりました。

電気	electricity	電気をつけます。
電話	telephone	父に電話をしました。
車	car	車でその町に行きます。
電車	train	電車が来ました。

③ ひらがなを漢字に、漢字をひらがなにかえましょう。

Rewrite the hiragana with an appropriate mix of kanji and hiragana.  
Rewrite the kanji with hiragana.

1. ..... 東 ..... の ..... いろいろ ..... ち ..... から ..... はいって ..... ください。
2. かばんからセーターを ..... だして ..... 本を ..... いれます。
3. 大学はつくば ..... し ..... にあります。 ..... 先月 ..... にゆうがく ..... しました。
4. ..... 月曜日 ..... は ..... が降って ..... いました。
5. ..... くるま ..... でその ..... びら ..... に ..... 行きました。
6. ..... まち ..... に行ってから、 ..... と ..... だち ..... けんわ ..... をかけました。
7. ..... でかけます ..... から ..... を消して ..... ください。
8. ..... しちよう ..... の ..... は ..... なし ..... を ..... きき ..... しよう ..... ください。
9. ..... でんしゃ ..... を降りて、8番 ..... から ..... でぐち ..... ってください。

第7課 応用練習

Ⅰ 1から4は何ですか。下の□から選びましょう。  
What are 1-4? Choose the answer from the box.

- a. college   b. high school   c. bank   d. elementary school   e. hospital   f. station

1.  ( ) ( ) ( ) ( )

2.  ( ) ( ) ( ) ( )

3.  ( ) ( ) ( ) ( )

4.  ( ) ( ) ( ) ( )

Ⅱ どこに着きますか。日本語で書きましょう。

Read the following directions and write the places in Japanese.

Example: 駅の西口から五分です。➡ 病院

1. 駅の北口を出て、まっすぐ十分行きます。 ➡ \_\_\_\_\_
2. 駅の南口を出て、五分行きます。 ➡ \_\_\_\_\_
3. 駅の東口を出て、十五分行きます。小学校の前です。 ➡ \_\_\_\_\_

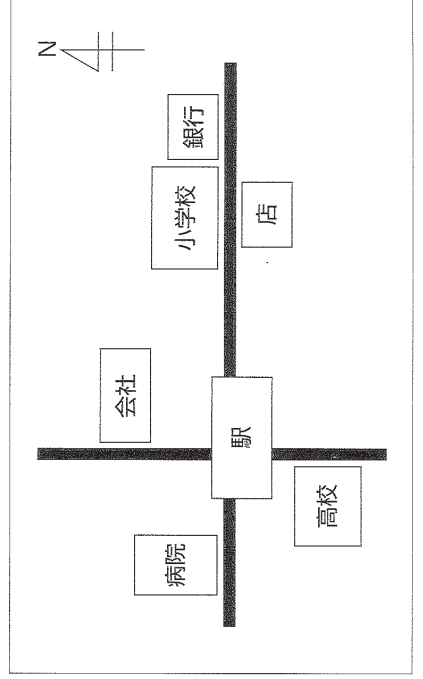

病院	hospital	社長は午後、病院へ行きます。
入院する	to be hospitalized	母は一年入院しています。
大学院	graduate school	九月から大学院で勉強します。
大学院生	graduate student	あの男の人は大学院生です。

Ⅲ ひらがなを漢字に、漢字をひらがなにかえましょう。

Rewrite the hiragana with an appropriate mix of kanji and hiragana.  
Rewrite the kanji with hiragana.

1. しょうがっこうの友だちは今、かいしゃのしゃちようです。  
しょうがっこう   かいしゃ   しゃちよう
2. 私のちちはちゆうがっこうのこうちようです。  
わたくし   ちち   ちゆうがっこう   こうちよう
3. だいがくいんは、いって、にほんしゃかいについて勉強します。  
だいがくいん   しゃかい   にほん   しゃかい
4. みせは、ぎんこうの西にあります。  
みせ   ぎんこう   西
5. こうこうは、えきからバスで五分です。  
こうこう   えき   からバスで   五分
6. その女の子は、うまが、だいすきです。  
その   女の子   うま   が   だいすき
7. あの人は、せんせいじゃありません。だいがくいんせいです。  
せんせい   だいがくいんせい
8. 母がびようきで、にゆういんして、毎日びゆういんに行きます。  
母が   びようき   にゆういん   毎日   びゆういん
9. むらには、がっこうが、二つあります。  
むら   がっこう   が   二つ

Ⅰ 漢字を練習しましょう。 Practice the following kanji.

休								
走								
起								
貝								
買								
売								
読								
書								

Ⅱ 単語の読み方を書いて、文を読みましょう。 Write the readings of the words and read the sentences.

Word	Reading	Meaning	Example Sentence
休む		to rest; to be absent	病気で学校を休みました。
休み		holiday; absence	土曜日は学校が休みです。
走る		to run	駅まで走ります。
起きる		to get up	毎日七時に起きます。
起こす		to wake someone up	明日は早く起こしてください。
貝		shellfish	きれいな貝を見つけました。
買う		to buy	駅で新聞を買いました。
売る		to sell	古い車を売ります。
読む		to read	十時まで本を読みました。
書く		to write	今週レポートを書きます。

Ⅲ ひらがなを漢字に、漢字をひらがなにかえましょう。

Rewrite the hiragana with an appropriate mix of kanji and hiragana.  
Rewrite the kanji with hiragana.

1. やすみ の日も はやく おきます
2. その 大きい を かい みせて ください。
3. コンビニで 水 を かいました
4. でんしゃ の なか で 新聞 を よみます
5. あした は 六時半 に おこして ください。
6. せんしゅう すいようび は、 学校 を やすみました
7. あの みせ で、 米 を うって います。
8. まいとし ちちのひ に手紙を かきます
9. まいにち ごぜんちゅう に三十分 はしります
10. りんごは 五つ で ろっぴやくえん です。
11. 今月 は 雨 が すくない です。

① 漢字を練習しましょう。 Practice the following kanji.

帰	帰	帰	帰	帰	帰	帰	帰	帰	帰
勉	勉	勉	勉	勉	勉	勉	勉	勉	勉
弓	弓	弓	弓	弓	弓	弓	弓	弓	弓
虫	虫	虫	虫	虫	虫	虫	虫	虫	虫
強	強	強	強	強	強	強	強	強	強
持	持	持	持	持	持	持	持	持	持
名	名	名	名	名	名	名	名	名	名
語	語	語	語	語	語	語	語	語	語

② 単語の読み方を書いて、文を読みましょう。  
Write the readings of the words and read the sentences.

Word	Reading	Meaning	Example Sentence
帰る		to return	父はいつも七時に帰ります。
虫		insect	山にいろいろな虫がいます。
強い		strong	今日は風が強いです。
勉強する		to study	毎日一時間勉強します。
持つ		to hold	今、一万円持っています。
お金持ち		rich person	あの社長はお金持ちです。
気持ち		feeling	いい天気で気持ちがいいです。
名前		name	あの人の名前は田中です。
日本語		Japanese language	日本語を少し話します。
中国語		Chinese language	中国語を勉強したいです。

③ ひらがなを漢字に、漢字をひらがなにかえましょう。

Rewrite the hiragana with an appropriate mix of kanji and hiragana.  
Rewrite the kanji with hiragana.

1. にゆうがく して ちゆうごくご の 辞書を かいしました。
2. たくさん むし がいて きもち が悪くなりました。
3. 今年 から、 がいこく の だいがくいん で べんきよう します。
4. その おとこの こ なまえ は ひろしです。
5. 友だち は 去年 くに にかえりました。
6. あの がくせい は、 ちから が つよい です。
7. しゃちょう おかねもち で、 たくさん 車 を もって います。
8. この がっこう に ほんご の先生が 三人 います。
9. だいがくせい はもう おとな です。
10. ごぜん ろくじ ごろ、 外はもう あかるい です。
11. ここに おかね を 入れて ください。



① 下の漢字を使って、あなたの明日のスケジュールを書きましょう。  
Make your schedule for tomorrow using kanji below.

食	行	飲	会	聞	話	休	走	買	読	書	帰	勉	強	起
Example:	3	時	本	を	読	む								
	時													
	時													
	時													
	時													

② アンさんの日記

十月八日 (土) 雨  
 今日(きょう)は休みだったので、九時(きゅうじ)ごろ起きた。朝(あさ)ご飯(ごはん)を食べて、新聞(しんぶん)を読んだ。あまり(あまり)おもしろいニュースはなかった。その後(のち)、雨(あめ)が降(ふ)っていたが、三十分(さんじゅうぶん)走(は)った。学校(がっこう)の前(まえ)で日本語(にほんご)の先生(せんせい)に会(あ)って、少(すこ)し話(わ)した。先生(せんせい)は「来週(らいしゅう)テストがある」と言(い)っていた。日本語(にほんご)のクラスはテストが多(おほ)く大変(たいへん)だ。家(いえ)に帰(かえ)って、二時間(にじかん)ぐらいい新(あたら)しい漢字(かんじ)を勉強(べんきょう)した。  
 午後(ごご)、本屋(ほんや)でまんがを買(か)った。千円(せんげん)だった。日本のまんがはとてもおもしろい。店でコーヒーを飲(の)んで、そのまんがを読(よ)んだ。この店のコーヒーは少(すこ)し高(たか)いが、おい(おい)しい。ケーキも食(た)べた。五時(ごじ)ごろ帰(かえ)って、国(くに)の友(とも)だちに手紙(てがみ)を書(か)いた。

質問(しつもん)に答(こた)えましょう。 Answer the questions in Japanese.

1. この日の天気(てんき)はどうでしたか。
2. アンさんは新聞(しんぶん)を読んで、その後(のち)、何(なに)をしましたか。
3. どこで先生(せんせい)に会(あ)いましたか。
4. 先生(せんせい)に会(あ)ってから、家(いえ)で何(なに)をしましたか。
5. 本屋(ほんや)で何(なに)をしましたか。

第9課(1) 春夏秋冬朝夕方

① 漢字(かんじ)を練習(れんしゅう)しましょう。 Practice the following kanji.

春	夏	秋	冬	朝	昼	夕	方

② 単語(たんご)の読み方(よみかた)を書いて、文(ぶん)を読(よ)みましょう。  
Write the readings of the words and read the sentences.

Word	Reading	Meaning	Example Sentence
春		spring	春(はる)が好き(す)きです。
春休み		spring vacation	春(はる)休み(やすみ)は来週(らいしゅう)からです。
夏		summer	今年(ことし)の夏(なつ)は暑(あつ)いです。
夏休み		summer vacation	夏(なつ)休み(やすみ)になりました。
秋		autumn; fall	日本(にっぽん)の秋(あき)はきれい(きれい)です。
冬		winter	ここ(こゝ)の冬(ふゆ)は寒(さむ)いです。
冬休み		winter vacation	冬(ふゆ)休み(やすみ)にスキー(スキー)に行(い)きます。
朝		morning	朝(あさ)、新聞(しんぶん)を讀(よ)みます。
毎朝		every morning	毎朝(まいあさ)、八時(はちじ)に起(お)きます。
今朝		this morning	今朝(けさ)、駅(えき)で先生(せんせい)に会(あ)いました。
昼		noon; daytime	今(いま)、昼(ひる)の一時(いちじ)です。
昼間		daytime	昼間(ひるま)は暖(あたた)かいです。
昼休み		lunch break	昼(ひる)休み(やすみ)は一時間(いちじかん)です。
〜方		way of ...ing	この字(じ)の読み方(よみかた)は何(なに)ですか。
夕方		early evening	夕(ゆふ)方(かた)、出(で)かけます。

① 漢字を練習しましょう。 Practice the following kanji.

晩							足
夜							体
心							首 道
手							

② 単語の読み方を書いて、文を読みましょう。 Write the readings of the words and read the sentences.

Word	Reading	Meaning	Example Sentence
晩		night	きのうの晩、雨が降りました。
今晚		tonight	今晚、レポートを書きます。
毎晩		every night	毎晩八時ごろ、帰ります。
夜		night	夜、父から電話がありました。
今夜		tonight	今夜は月がきれいです。
夜中		midnight; middle of the night	たいてい夜中まで勉強します。
心		heart	彼は心が広い人です。
安心する		to be relieved	彼が元気なので安心しました。
手		hand	手が冷たいです。
下手な		poor at	歌が下手です。
上手な		good at	日本語が上手になりたいです。
足		foot; leg	田中さんは足が大きいです。
足りる		to be sufficient	お金が足りません。
足す		to add	お風呂に水を足してください。
体		body	母は体が小さいです。

③ ひらがなを漢字に、漢字をひらがなにかえましょう。 Rewrite the hiragana with an appropriate mix of kanji and hiragana. Rewrite the kanji with hiragana.

1. 一年 には よつつ  
 と なつ と あき と ぶゆ です。
2. は はやく おぎました  
 けさ は やく おぎました
3. まいあさ にほんご の本を よみます  
 まいあさ にほんご の本を よみます
4. なつやすみ はるやすみ や ぶゆやすみ より  
 長い ですから  
 あさ と ひるま は人が おおかった  
 ゆうがた には すくなく なりました。  
 ひるやすみ は 十二時 から いちじかん です。
7. この漢字の よみかた が分からないので、先生に きます  
 この漢字の よみかた が分からないので、先生に きます
8. 金曜日 の ひる  
 くるま で 銀行 へ行きます。

# 第9課 応用練習

首	neck	今朝から首が痛い。 い
道	road	この道は広い。 い

## Ⅲ ひらがなを漢字に、漢字をひらがなにかえましょう。

Rewrite the hiragana with an appropriate mix of kanji and hiragana.  
Rewrite the kanji with hiragana.

1. こんばん、ちゅうがっこうの友だちに\_\_\_\_\_。あいます
2. よなか \_\_\_\_\_ に \_\_\_\_\_ から \_\_\_\_\_ 父 \_\_\_\_\_ でんわ \_\_\_\_\_ がありました。
3. \_\_\_\_\_ こんや、\_\_\_\_\_ そと \_\_\_\_\_ で \_\_\_\_\_ たべる \_\_\_\_\_ つもりです。
4. きこのうの \_\_\_\_\_ ばん \_\_\_\_\_ 運動したので、\_\_\_\_\_ と \_\_\_\_\_ て \_\_\_\_\_ あし \_\_\_\_\_ と \_\_\_\_\_ へた \_\_\_\_\_ じょうず \_\_\_\_\_ 人です。
5. 日本語が \_\_\_\_\_ へた \_\_\_\_\_ なで \_\_\_\_\_ になりました。
6. 東さんの \_\_\_\_\_ おとうさん \_\_\_\_\_ は、\_\_\_\_\_ ころ \_\_\_\_\_ 広い \_\_\_\_\_ 人です。
7. 塩が \_\_\_\_\_ たりない \_\_\_\_\_ ので、スープに塩を \_\_\_\_\_ たして \_\_\_\_\_ ください。
8. \_\_\_\_\_ よる \_\_\_\_\_、子供が \_\_\_\_\_ 帰って \_\_\_\_\_ きて、\_\_\_\_\_ あんしん \_\_\_\_\_ しました。
9. \_\_\_\_\_ まいばん \_\_\_\_\_、この \_\_\_\_\_ を \_\_\_\_\_ みち \_\_\_\_\_ はしります \_\_\_\_\_。
10. \_\_\_\_\_ からだ \_\_\_\_\_ に \_\_\_\_\_ 気 \_\_\_\_\_ をつけてください。

## Ⅰ 漢字の中でグループに入らないものをつ選びましょう。

Choose one kanji which does not belong to the others.

1. ( 首 道 足 手 体 )
2. ( 夜 朝 昼 今 晩 )
3. ( 冬 夕 秋 夏 春 )
4. ( 馬 町 村 市 国 )

## Ⅱ さくらちゃんの一日

南さくらちゃん(七歳)は小学校の二年生です。とても元気な女の子です。さくらちゃんは毎朝六時半に起きて、朝ご飯を食べます。近所の友だちといっしょに、歩いて学校へ行きます。学校までの道は車が多いので気をつけて歩きます。

さくらちゃんの小学校の一年		
春	四月	新しい学年になる
夏	七~八月	夏休み(五週間)
秋	十月	運動会
冬(春)	十二~一月 三~四月	冬休み(二週間) 春休み(二週間)

クラスは八時半に始まります。十二時に教室で昼ご飯を食べます。昼休みに友だちと遊んだ後、みんなで教室を掃除します。午後のクラスは三時に終わります。火曜日は早く家に帰って、夕方ピアノのレッスンへ行きます。一年生の時はまだ下手でしたが、少し上手になりました。毎晩、七時ごろ晩ご飯を食べます。夜、宿題をして、九時半ごろ寝ます。

近所 neighborhood 学年 school year 運動会 sports day

## 正しいものには○、正しくないものには×を書きましょう。

Mark ○ if the statements are true. Mark × if not true.

1. ( ) さくらちゃんは毎朝六時半に起きます。
2. ( ) さくらちゃんは一人で学校へ行きます。
3. ( ) さくらちゃんは木曜日にピアノのレッスンへ行きます。
4. ( ) さくらちゃんは五週間の夏休みがあります。

Ⅰ 漢字を練習しましょう。 Practice the following kanji.

山	山								
川	川				空				
林	林				海				
森	森				化				
					花				

Ⅱ 単語の読み方を書いて、文を読みましょう。

Write the readings of the words and read the sentences.

Word	Reading	Meaning	Example Sentence
山		mountain	日本には山がたくさんあります。
山道		mountain road	この山道を行きましょう。
山田さん		Mr./Ms. Yamada	山田さんは元気です。
川		river	川の水を飲みました。
小川さん		Mr./Ms. Ogawa	小川さんは外国で生まれました。
林		small forest; grove	お寺の前に林があります。
森		forest	男の子が一人で森に入りました。
森田さん		Mr./Ms. Morita	森田さんは入院しました。
空		sky	空がとても青いです。
空気		air	空気がきれいです。
海		sea	海で泳ぎましょう。
北海道		Hokkaido	北海道は北にあります。
化学		chemistry	化学のクラスが好きです。
花		flower	きれいな花を一本買いました。
花見		flower viewing	先週、花見をしました。

Ⅲ ひらがなを漢字に、漢字をひらがなにかえましょう。

Rewrite the hiragana with an appropriate mix of kanji and hiragana.  
Rewrite the kanji with hiragana.

- 日本には やま と かわ がたくさんあります。
- に さん と さん もり さん もり さん
- この むし は もり はやし になります。
- そら と うみ はきれいで、くうき もおいしいです。
- なつやすみ、ほっかいどう へ行って、馬 に乗りました。
- こうこう で かがく べんきょう しました。
- 母の日 に はな をあげました。
- らいしゅう、かいしゃ の人と はなみ をします。
- この やまみち は狭いので、き をつけてください。



Ⅰ 漢字を練習しましょう。 Practice the following kanji.

天									
赤					黒				
青					色				
白					魚				
					犬				

Ⅱ 単語の読み方を書いて、文を読みましょう。 Write the readings of the words and read the sentences.

Word	Reading	Meaning	Example Sentence
天気		weather	いい天気なので、出かけます。
赤		red	赤ワインをよく飲みます。
赤い		red	私の電話は赤いです。
赤ちゃん		baby	赤ちゃんが泣いています。
青		blue	青が好きです。
青い		blue	青い海が見えます。
青空		blue sky	今日はきれいな青空です。
白		white	赤と白のかさを持っています。
白い		white	白い花を買いました。
黒		black	黒が好きです。
黒い		black	黒い車を持っています。
色		color	どんな色が好きですか。
魚		fish	この店の魚はおいしいです。
犬		dog	犬を飼っています。
子犬		puppy	その子犬はとても小さいです。

Ⅲ ひらかなを漢字に、漢字をひらがなにかえましょう。

Rewrite the hiragana with an appropriate mix of kanji and hiragana.  
Rewrite the kanji with hiragana.

- かようび ばいばい で、きれいな てんき であおぞら でした。
- あかちやん が びようき になりました。
- みなみの島の海 には あか や あお の さかな がいます。
- いろ の中で しろ と くら が すき です。
- この くら い いぬ の なまえ はポチです。
- あかい シャツを着ている人が 山田 さん、あおい スカーフをしている人が 小川 さんです。
- にゆうかん 前、こいぬ が うまれました。
- やまみち で しろい はな を見つけました。
- いりぐち は きた にあります。