

ÚVOD DO PSYCHOLOGIE

MOTIVACE

Motivace

Homeostáza

Potřeba

Žízeň

Reflex

Emoce

Přežití

Hlad

Pud

Sex

...

Učení

Instinkt

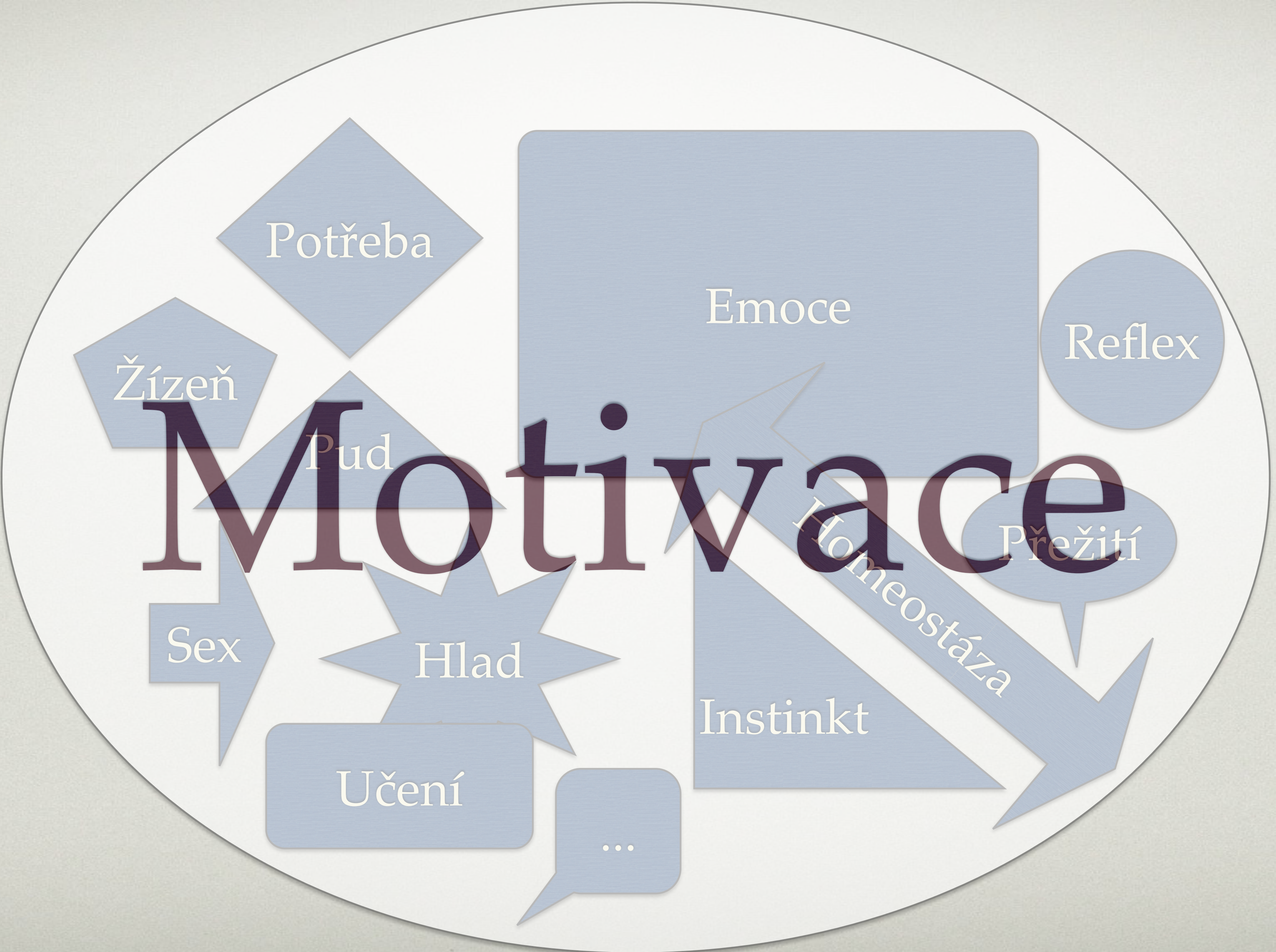

Potřeba

Emoce

Reflex

Žízeň

Motivace

Pud

Přežití

Sex

Hlad

Instinkt

Homeostáza

Učení

...

**Cit určuje naše ideály, z citu
pocházejí motivy našeho
usilování, ale správné
prostředky musí určovat
rozum a jen rozum.**

Tomáš Garrigue Masaryk

100+1
ZÁHRANIČNÍ ZAJÍMAVOST

movere - hýbat

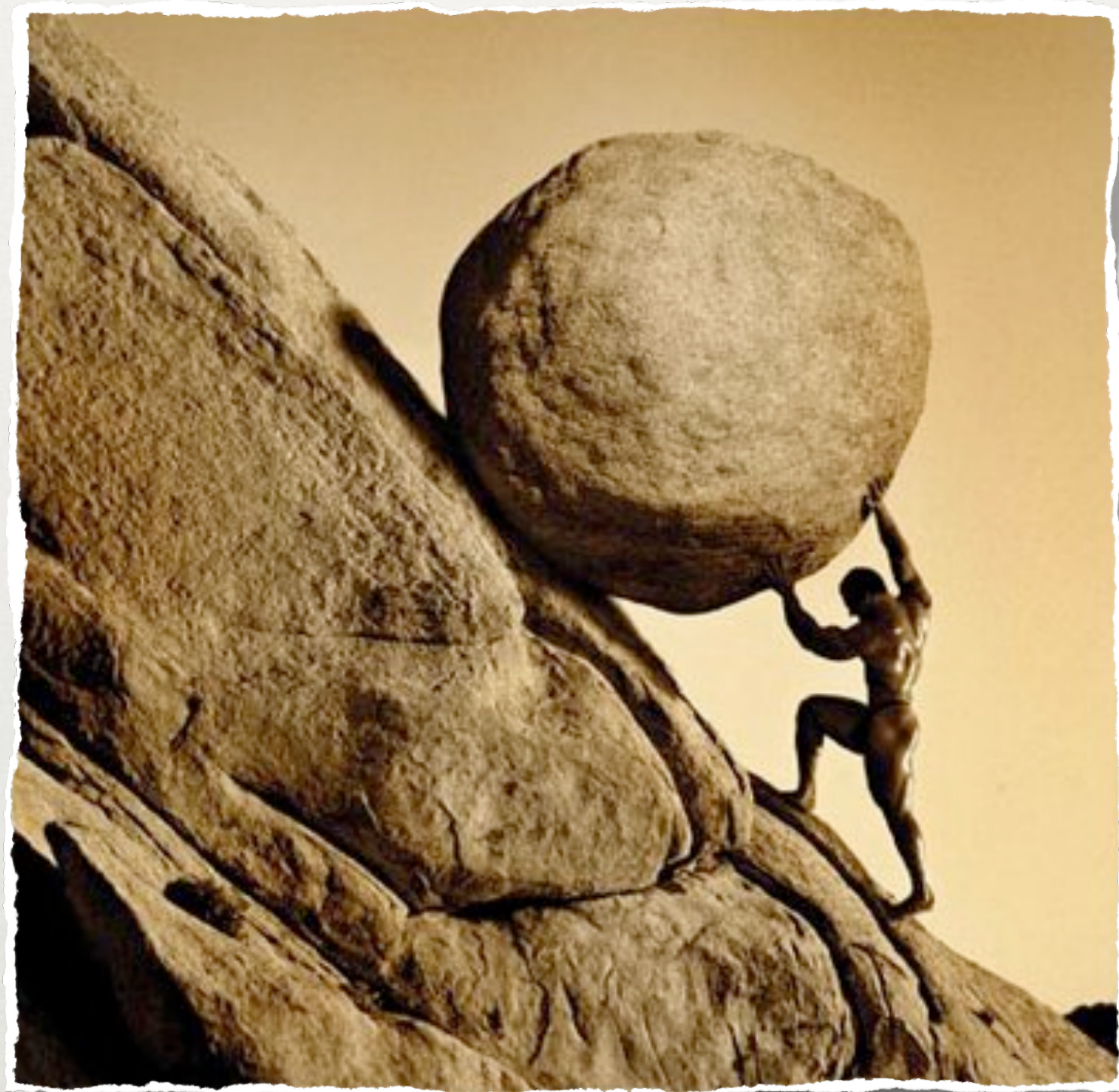

Proč? - protože

- *Mc Dougall*: Každé chování je neseno spolupůsobením vrozených pudů a schopností, které míří ke specifickému cíli.
- *Hull*: Každé chování je motivováno několika málo primárními vrozenými pudy (determinování potřebami organismu) a velkým počtem sekundárních, získaných pudů.
- *Tinbergen*: Chování je reakcí potud, pokud je odpovědí na vnější podněty; spontánní akcí je tak dalece, pokud současně spočívá také na vnitřních kauzálních faktorech, totiž "souhlasících" faktorech, které vyvolávají tlak, pud. Instinkt je hierarchicky organizovaný nervový mechanismus, který reaguje na určité, výstražné, spouštěcí a řídicí impulsy jak vnitřní, tak vnější a odpovídá na ně dokonale zkoordinovanými pohyby.

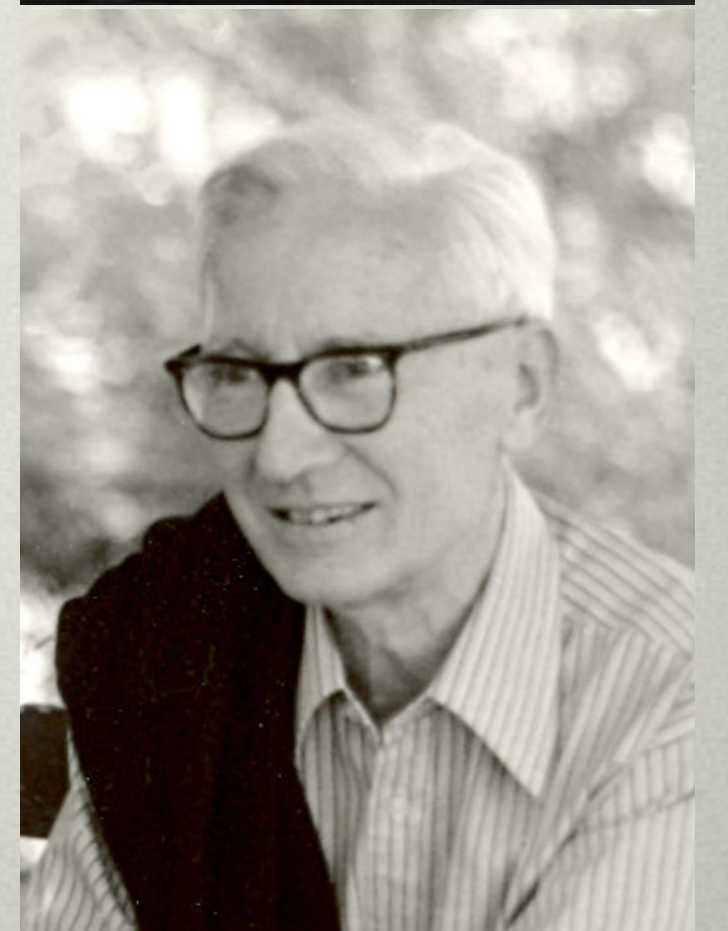
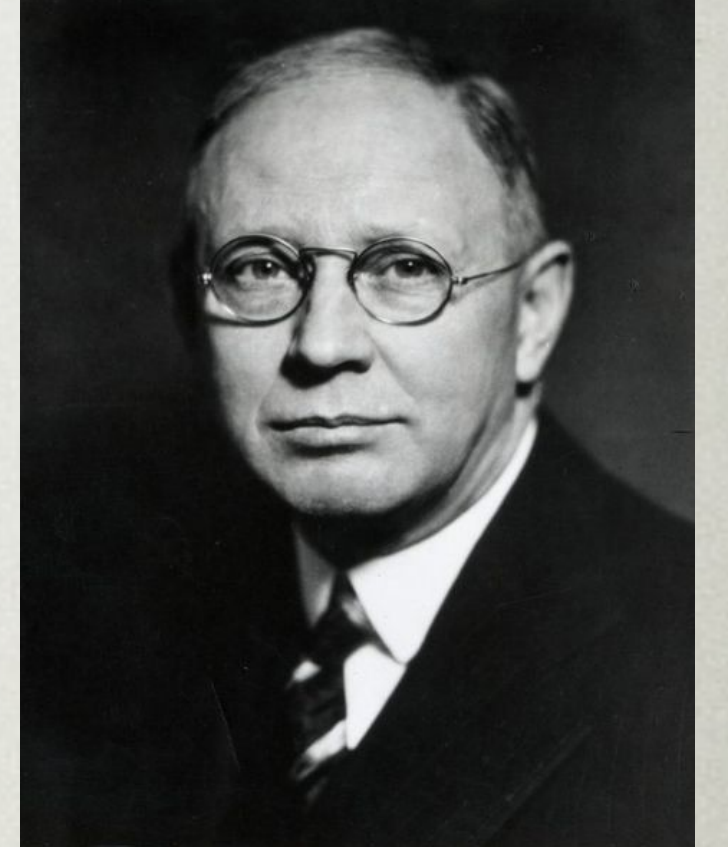

- *McClelland*: Veškeré chování je vzhledem ke své naléhavosti určováno primárními afektivními stavy nebo získanými motivy. Primární afektivní stavy se odvozují z diskrepance mezi stupněm přizpůsobení individua a mezi požadavky okamžité situace, jež je vnímána jako významná.

Motiv představuje silnou afektivní asociaci, vyznačující se anticipatorní zaměřeností a spočívající na sepětí určitých minulých pochodů (uvnitř nebo vně subjektu) se subjektivními zážitky pozitivního nebo negativního zabarvení.

- *Atkinson*: Motiv nebo potřeba je dispozice, která vede k zvláštnímu způsobu zvládnutí, a to zvládnutí ve smyslu výkonu, afilience nebo moci.

Směr motivu určuje způsob uspokojení, které individuum hledá.

- *Lewin*: Chování je motivováno napětím potřeb, a to buď potřebami pravými (biologickými), a nebo kvazipotřebami (úmysl, záměr).

- *Murphy*: “... motivy jsou ... abstrakce z proudu činnosti, ve kterém musí být popsány a interpretovány jak simultánní, tak sukcesivní dynamické vztahy mezi organizmem a prostředím”

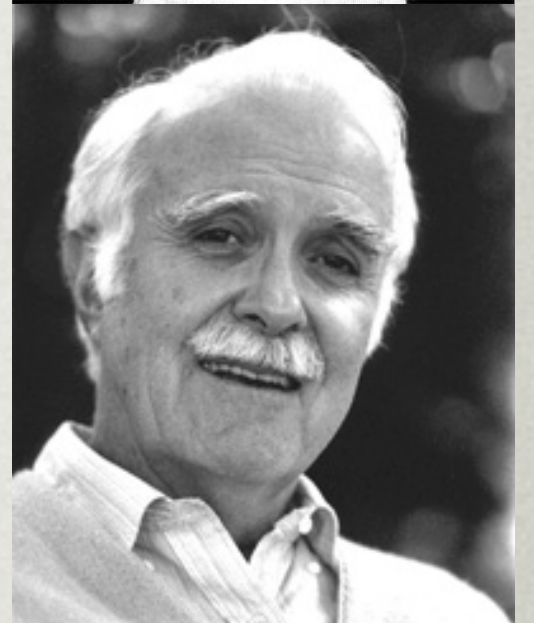
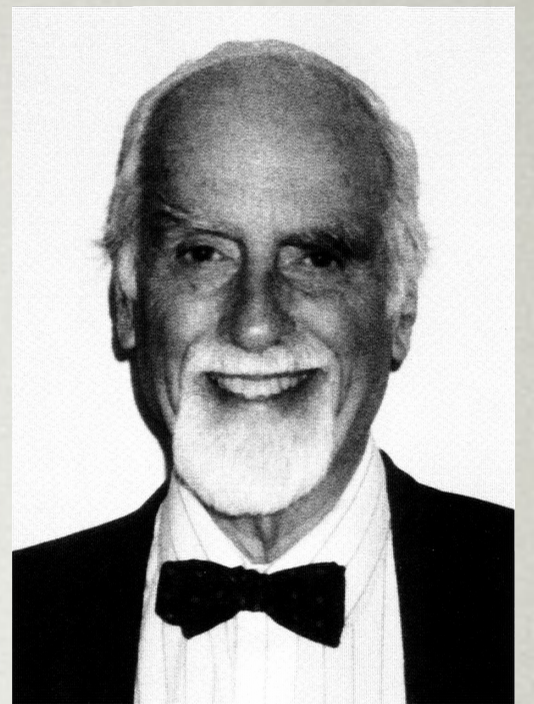

JAKÁ TÉMATA “MOTIVACE” ZAHRNUJE

- základní pojmy
- motivy
- homeostáza
- přežití organismu a druhu (sex)
- teorie motivace
- výkonová motivace, aspirace

REFLEXY

- nepodmíněné (vrozené)
 - jsou zděděné a neúmyslné reakce na podnět
 - jsou dědičným aparátem fungujícím stejným způsobem za stejných podmínek
- podmíněné (získané)
 - vznikají během života, vznikají dočasně, mohou se posilovat nebo naopak vyhasínají. Někdy hovoříme o automatismech

REFLEXNÍ OBLOUK

Reflexní oblouk se skládá z čidla (receptoru), dostředivé (aferentní) dráhy, ústředí (centra), odstředivé (eferentní) dráhy, výkonného orgánu (efektoru).

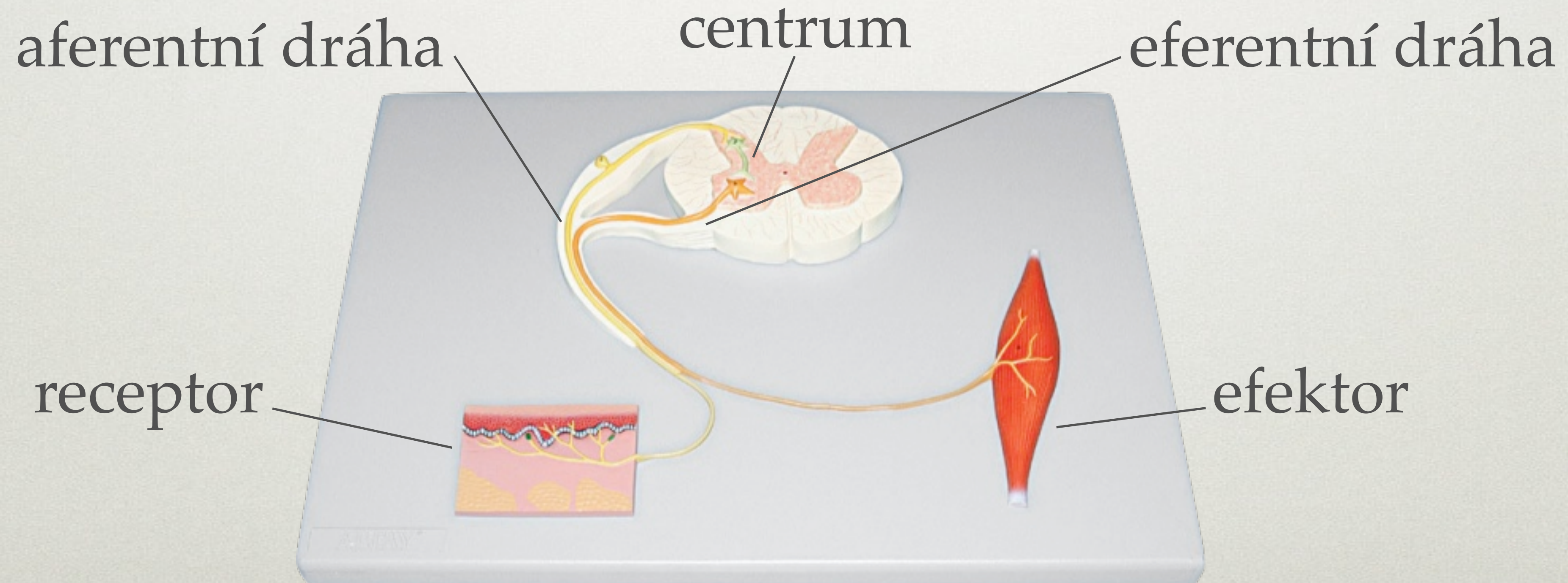

PUDY A INSTINKTY

- V psychologii rozlišujeme pud a instinkt a instinkt se podřazuje pudu.
- Pud je vrozená psychofyzická dispozice, která vytváří aktivní tendenci (snahu), směřující k určitému cíli.
- Pudy vládnou vždy vrozenými, instinktivními výkony smyslovými a pohybovými aby dosáhli cíle.
- Pudy jsou dispozice intencionální, instinkty jsou dispozice funkční.
- Pud je fylogeneticky nejstarší a ontogeneticky nejranější motivační funkce.

PŘÍKLADY PUDŮ DLE MCDUGALLA

- Pud útěkový - *emoce strach*
- Pud odmítání - *emoce ošklivost*
- Pud zvědavosti - *emoce údiv*
- Pud bojový - *emoce hněv*
- Pud sebeuplatňovací - *emoce "vypínavosti"*
- Pud sebeponižování - *emoce poddanosti*
- Pud rodičovský - *emoce něžnosti*



William McDougall
1871 - 1938

Pudy: pohlavní, potravní, stádní, nabývací, konstruktivní

INSTINKT

- Stereotypní, zkoordinované, nutkavé a přitom účelné chování, které není výsledkem učení ani zkušenosti.
- Instinkty jsou sice vrozené, ale nejsou tak tuhé a neměnné jako reflexy. Jsou do určité míry přizpůsobivé.
- Instinkty mají především dobu zrání.
- Vrozené chování, vrozený vzorec chování.



HOMEOSTÁZA

Homeostáze nebo také **homeostáza** (z řec. homoios, stejný, a stasis, trvání, stání) znamená samočinné udržování hodnoty nějaké veličiny na přibližně stejné hodnotě. U živých organismů je to schopnost udržovat stabilní vnitřní prostředí, které je nezbytnou podmínkou jejich fungování a existence, i když se vnější podmínky mění.

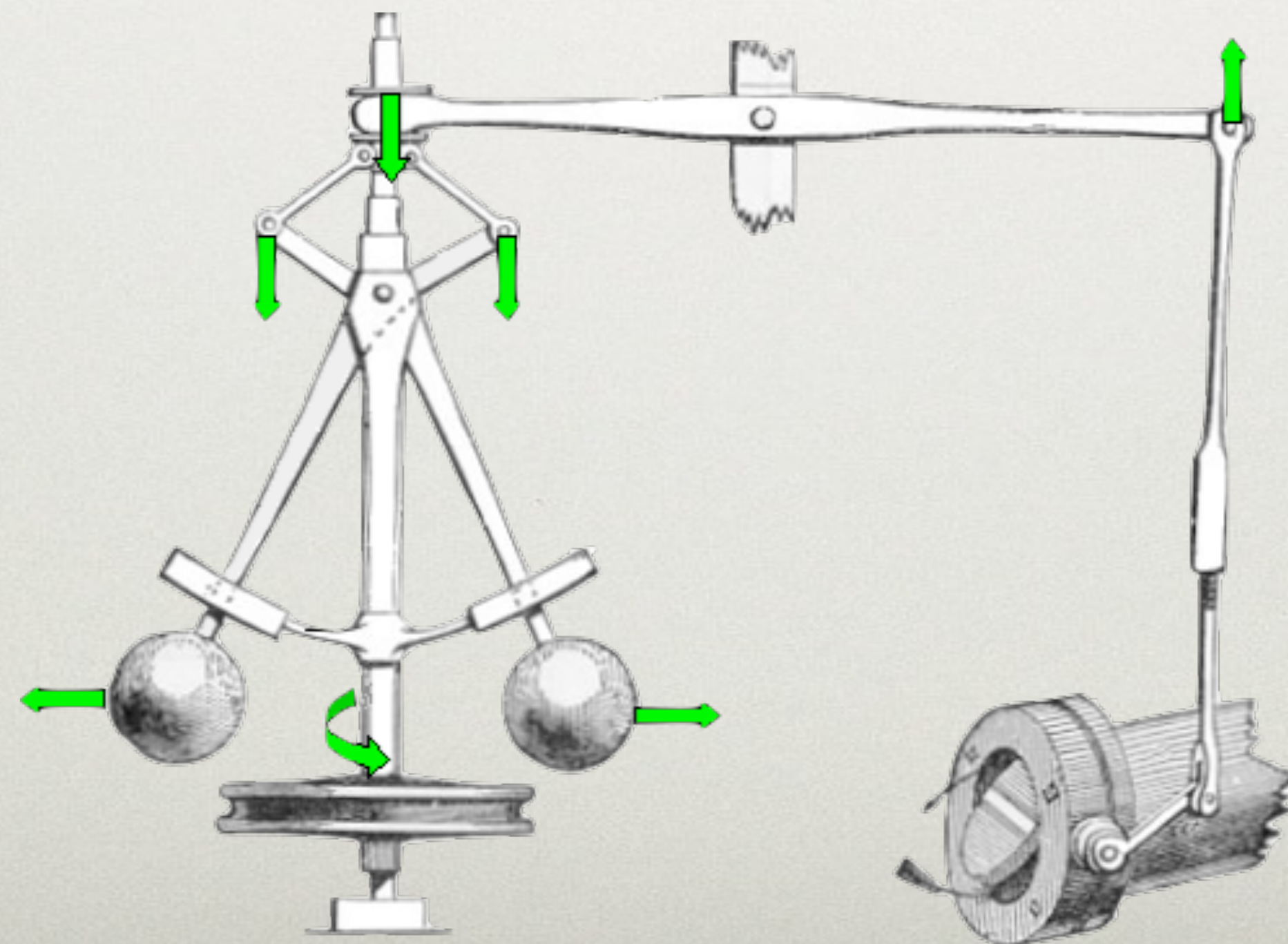

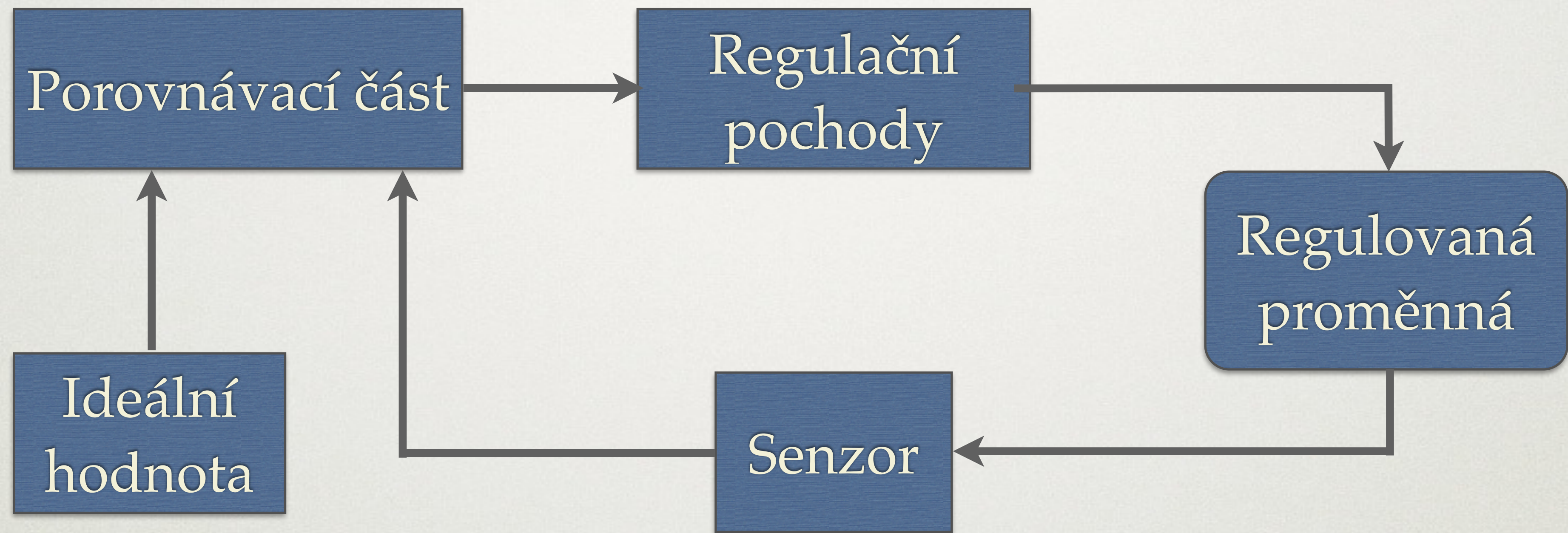

REGULACE TĚLESNÉ TEPLoty JAKO HOMEOSTATICKÝ SYSTÉM

- regulovanou proměnou je teplota krve
- řídicí oblast v mozku je **hypothalamus**, ten obsahuje i porovnávací část s “oblastí ideální teploty”
- senzory jsou v ústech, v kůži, v míše, v mozku
- automatické spuštění regulačních pochodů, ať již fyziologických (preoptická oblast hypothalamu) tak i behaviorálních (laterální oblast hypothalamu)
- při horečce mají tepelná centra nastavený práh citlivosti na vyšší teplotu.



ŽÍZEŇ - HOMEOSTATICKÝ SYSTÉM

- Voda tvoří asi 2/3 hmotnosti člověka
- regulace dvou proměnných (**intracelulární tekutina**) a (**extracelulární tekutina**)
- **Osmoreceptory** - umístění v hypothalamu spolu s porovnávací částí
 - získání vody ledvinami
- **Celkový objem tekutiny v krvi** - senzory jsou v ledvinách (změna tlaku)
 - vyloučení *reninu* - konstrukce krevních cév a při sloučení vznik hormonu angiotenzinu - pocit žízně a chuť na sůl
- Kdy přestat pít? další osmoreceptory jsou umístěny v ústech a ve stěně tenkého střeva

MOTIVACE A MOTIVY

- Motivace je intrapsychnicky probíhající proces, vyúsťující ve vnitřní stav, motiv
- Je nutno rozlišovat konečný cíl (opět nějaký vnitřní stav) obecně nazývaný uspokojení a prostředky, jimiž se toto uspokojení dosahuje.
- Vnější objekty nejsou nikdy motivy, nýbrž jen prostředky jejich realizace.

MOTIVACE A MOTIVY

- **motivace** - tendence být aktivní výběrovým a organizovaným způsobem (proces)
- **potřeba** - vyjadřují výchozí motivační stav, který se vývojem (zkušeností) zpředměťňuje
- **motiv** (incentivy, popudy)- relativně přetrvávající determinanty chování; hypotetické dispozice procesu motivace, dovršující reakce (uspokojení)

INSTRUMENTALITA CHOVÁNÍ

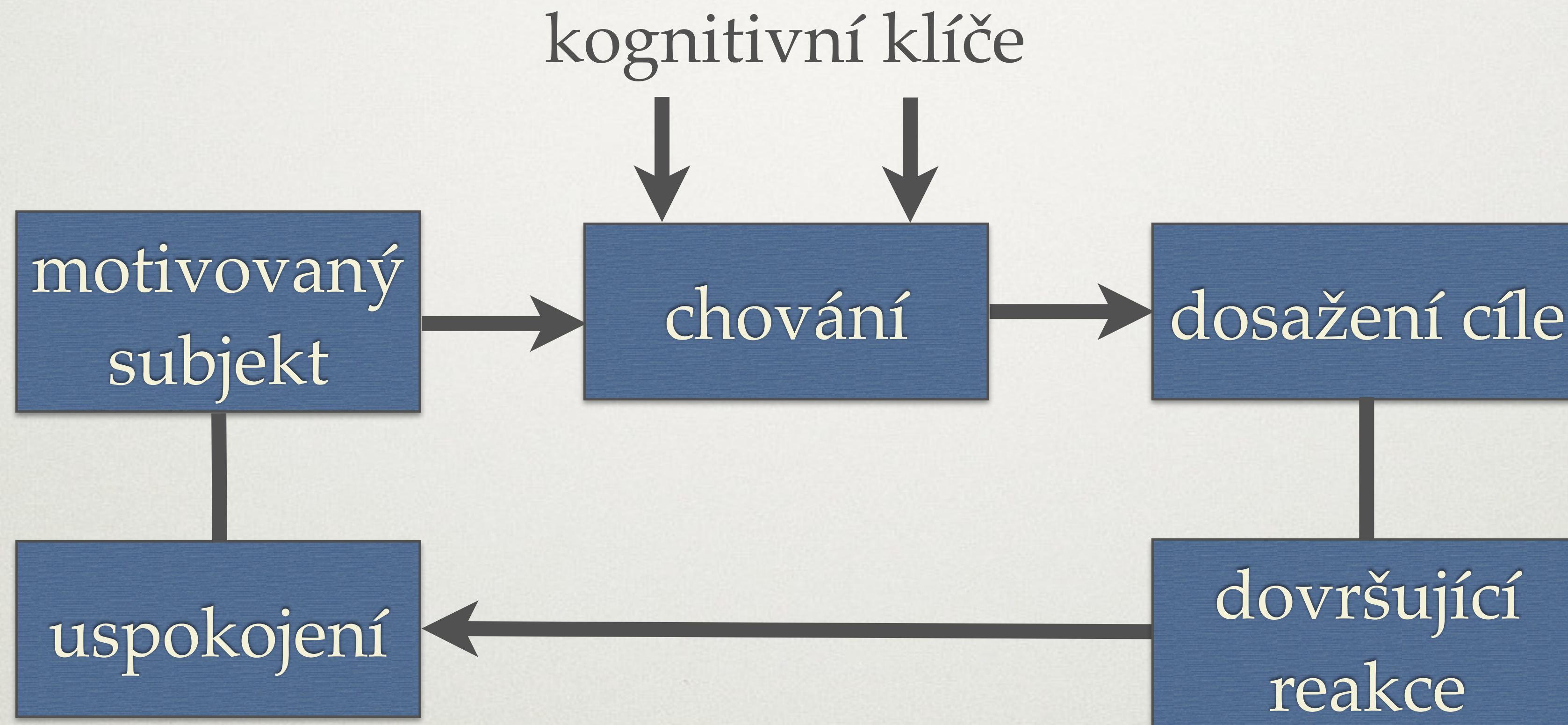

vztah motivace a situace

$$B = f(M, P, H, D)$$

$$B = f(M, P, H, D)$$

- B = chování
 - M = motiv
 - P = pravděpodobnost dosažení cíle
 - H = hodnota cílového objektu
 - D = morální reflexe důsledků chování

CHOVÁNÍ ČLOVĚKA

Motiv	Snahy	Instrumentální aktivity	Objekt (zpředmětnění)	Cíl	Dovršující reakce
potřeba lásky	imponovat	mluvit o tom co dokázal		vyvolat u slečny Y projevy lásky	pocit, že je milován
	projevovat sympatie	živě souhlasit s názorem partnerky			
	být něžný	držet ji jemně za ruku			
	být pozorný	koupit dárek			
			

Flow fenomen

◆ Mihaly Csikszentmihalyi

(['mi:haɪ ˌtʃɪksɛntmə'haɪ.iː/ mee-hy cheek-sent-mə-hy-ee](#))

◆ 1934 -

◆ Přednáška **TED**:

[http://www.ted.com/talks/
mihaly_csikszentmihalyi_on_flow.html](http://www.ted.com/talks/mihaly_csikszentmihalyi_on_flow.html)

CSIKSZENTMIHALYI, Mihály. *Flow*. O štěstí a smyslu života. Překlad: Eva Hauserová. Portál 2015, 328 s.

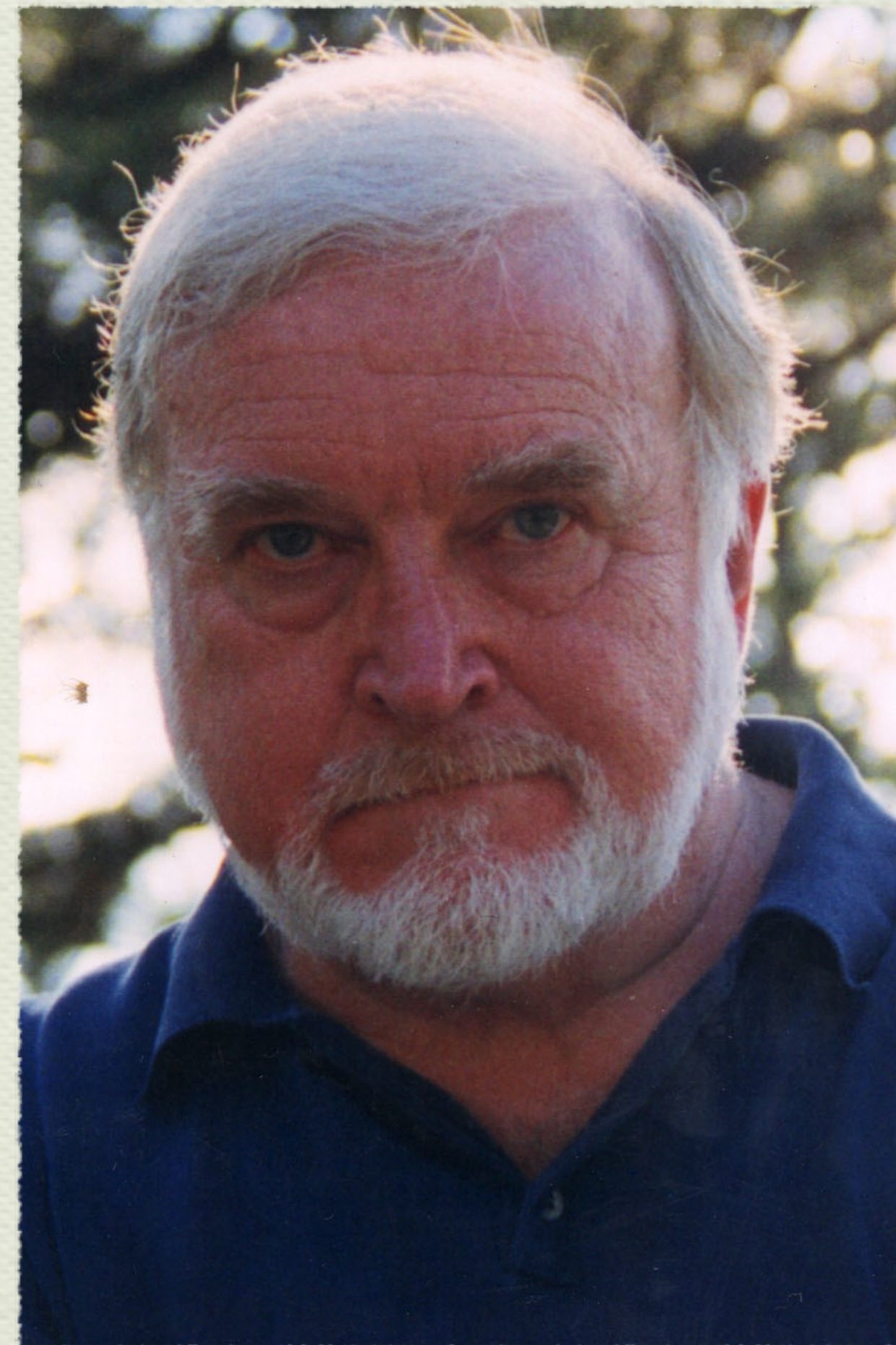

Flow fenomen



- ◆ vrcholový zážitek
- ◆ tok optimálního až extatického prožívání
- ◆ pohroužení se do příjemného zaujetí
- ◆ příjemný prožitek při hladce a optimálně uskutečňované či realizované aktivitě
- ◆ lépe než “plynutí” jde o pojmy: zaujetí, pohroužení do činnosti, stržení činností, unesení činností.

Sebezáchovné motivy

- ◆ motivy zajišťující přežití jednotlivce

 - ◆ hlad a žízeň

- ◆ motivy zajišťující přežití druhu

 - ◆ sexuální motivy

 - ◆ rodičovská péče

Hlad

- ◆ Hlad člověka podněcuje k **alimentárnímu** chování
- ◆ *apetenční fáze* - pocity hladu, chuti - iniciace vyhledání potravy
- ◆ *konzumace* - potravy, obvykle příjemné, končí pocitem nasycení



Funkce hypotalamu

- ◆ Vodítkem byla pozorování A.Frolicha, že lidé s nádory v oblasti hypotalamu jsou obézní
- ◆ **Laterální hypotalamus** iniciace příjmu potravy
- ◆ **Ventromediální hypotalamus** příjem potravy zastavuje

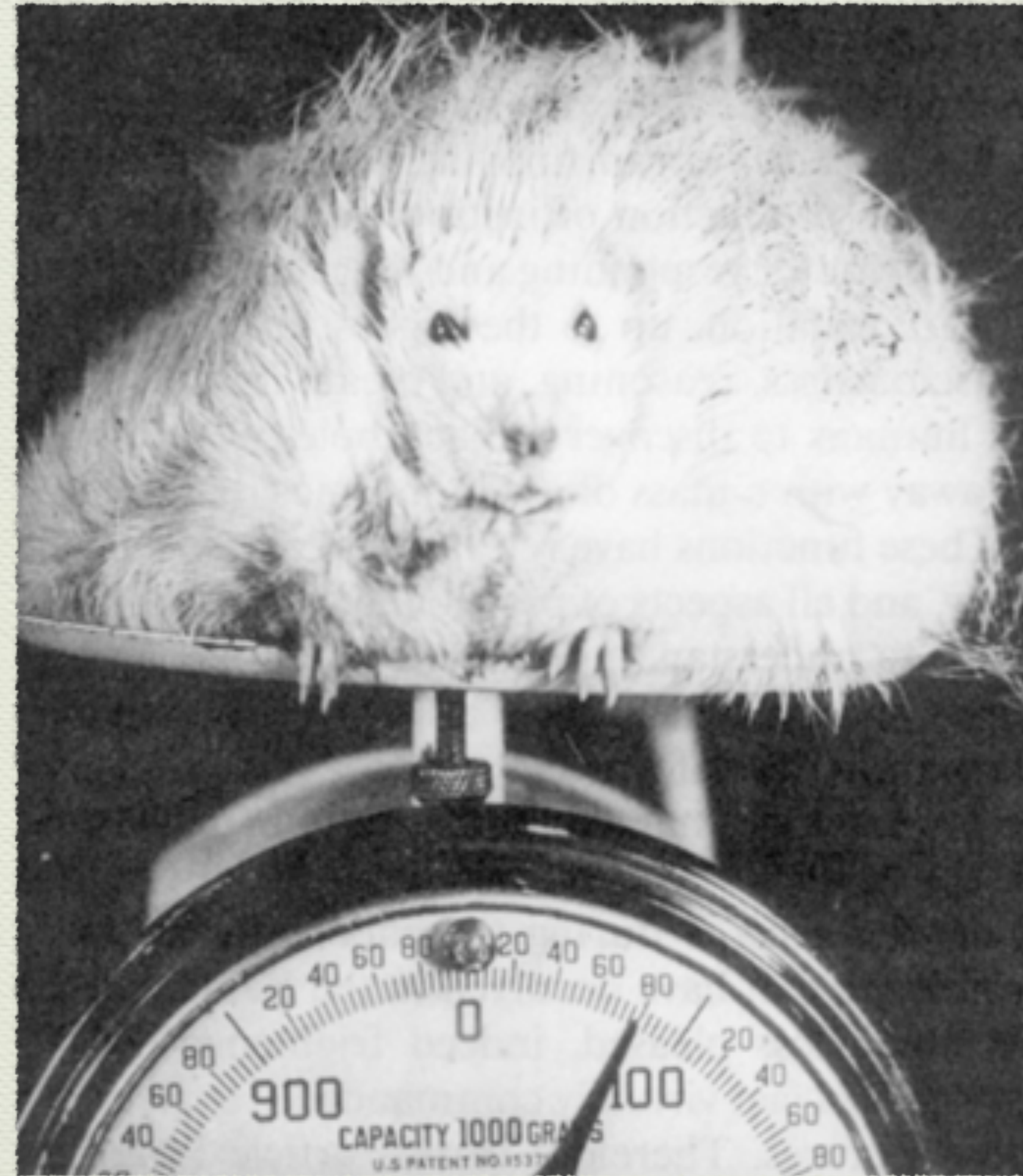

Žízeň



- ◆ **W. Cannon** - hlavní příčina vzniku žízně je vysychání sliznice
- ◆ Pití a močení je regulováno z hypotalamu
- ◆ Také u pití jsou u člověka uplatňovány kulturní faktory a návyky

Přežití druhu

- ◆ Sexuální pohnutky směřují k rozmnožení, tedy k reprodukci členů druhu.
- ◆ Sexuální i rodičovské motivy mají výrazný biologický základ.
- ◆ Sexuální a rodičovské motivy se na mentální úrovni projevují poměrně naléhavými tužbami.

Přežití druhu

- ◆ Mnozí myslitelé (A. Schopenhauer, Ch. Darwin) předpokládali, že hlavní funkcí pohlavních tužeb je přežití druhu - námitky: Freud upozorňuje, že libost a plození nejsou úplně totožné cíle (potvrzují to četné lidské sex. deviace)
- ◆ Sexuální vzrušení se zkušeností zpředměťňuje v sexuální apetenci, tj. v touhu po určitých sexuálních objektech a s nimi spojených aktivitách.

M. Nakonečný

KURT LEWIN

(1890 - 1947)

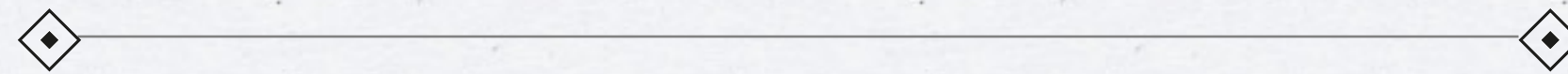
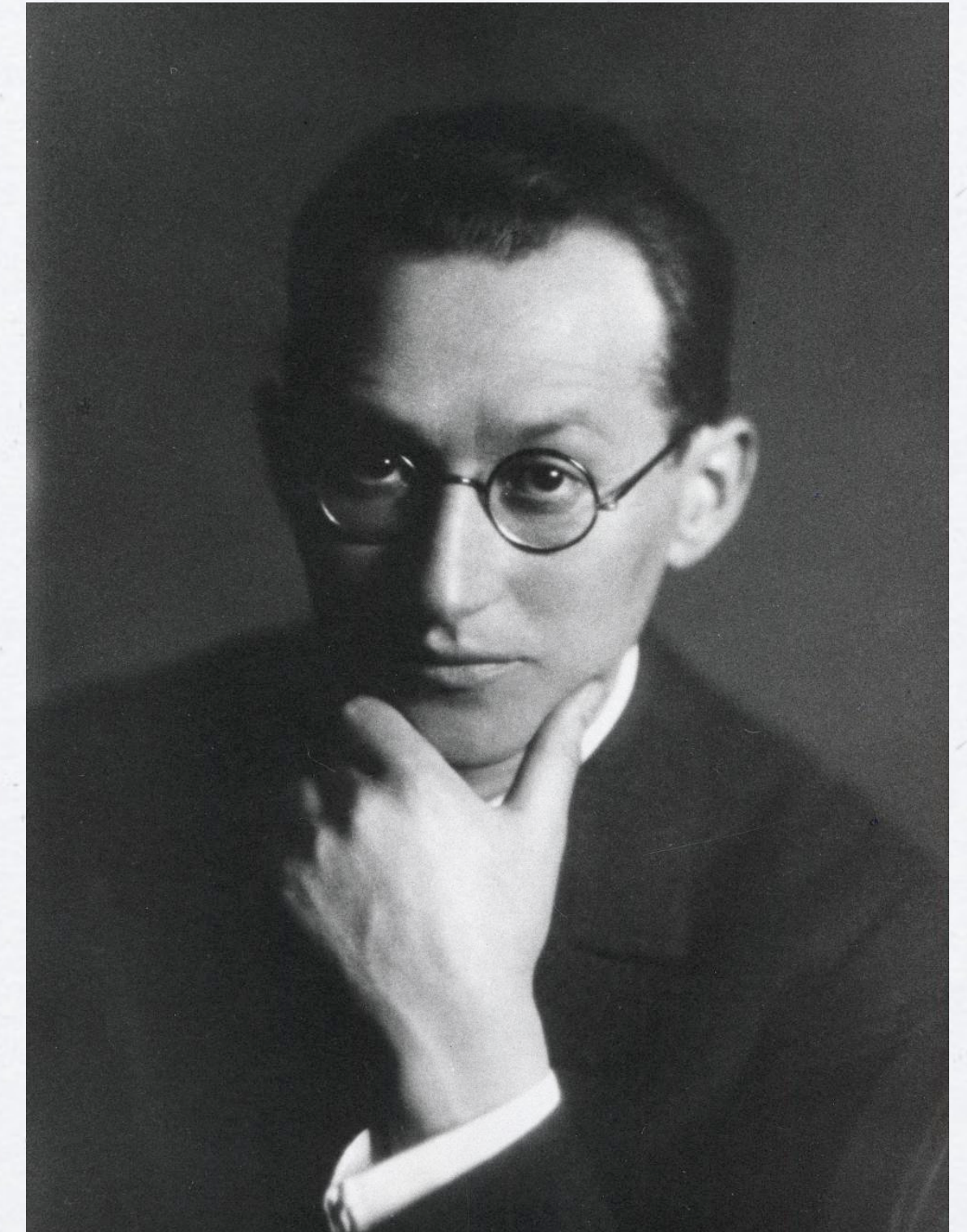

- Ve svých teoriích používal Lewin fyzikálních pojmů.
- “Operacionální definice psychologické síly přiřazuje tuto konstrukci k psychologickým procesům. Mělo by tudíž být s konečnou platností uznáno, že psychologická síla je psychologická konstrukce, nezávislá na jakékoliv konstrukci ve fyzice.

$$B=f(P,E)$$

$$B = F(P, E)$$

- * Dle Lewinovy teorie, chování je funkcí celkového pole - životního prostoru - a tudíž “základní vzorec teorie pole”
- * $B = f(Lsp) = f(P, E)$
- * který vyjadřuje, že chování je funkcí celkového životního prostoru sestávajícího ze dvou vzájemně závislých systému proměnných, totiž jedince (P) a okolního prostředí (E)

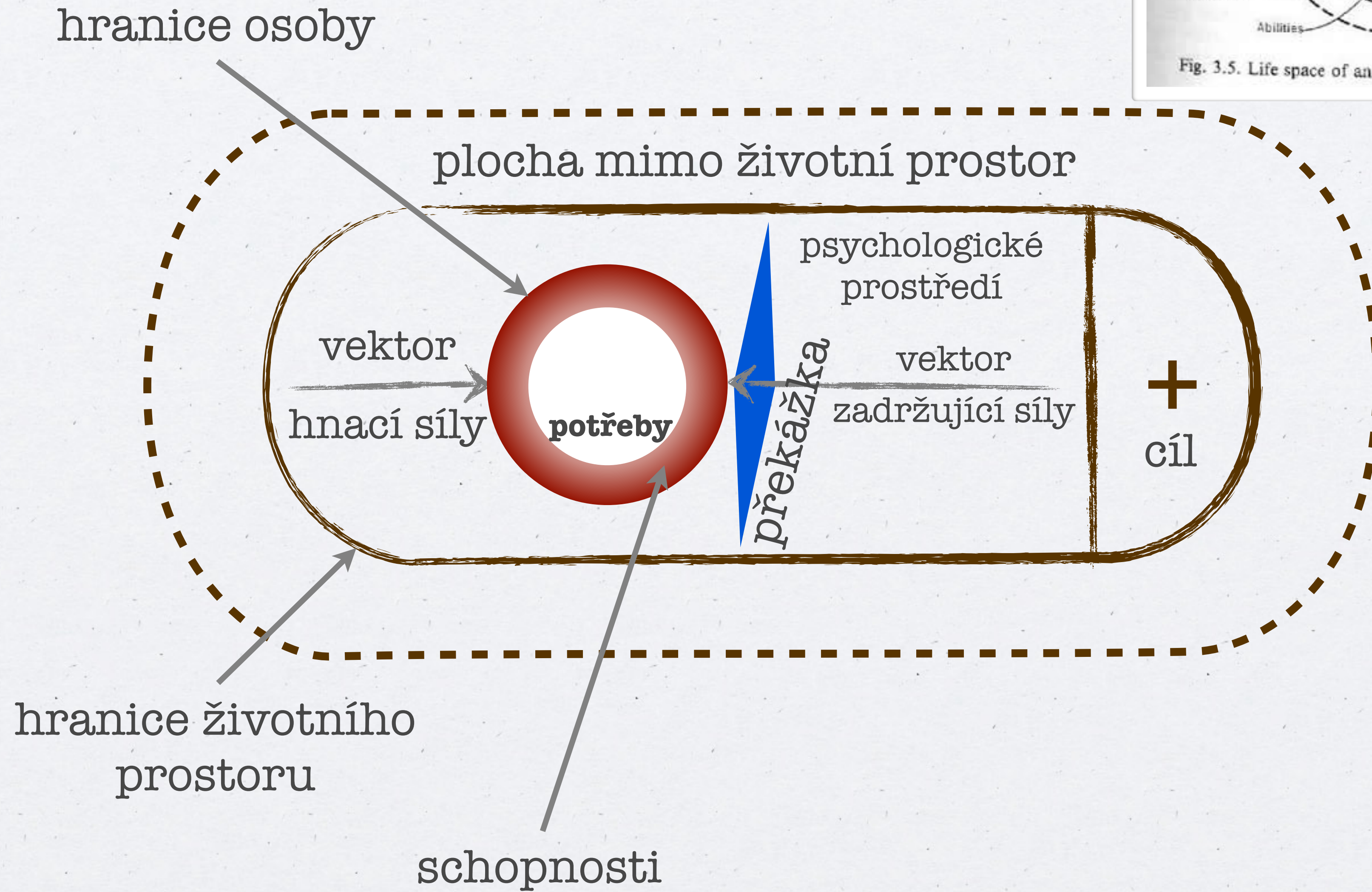
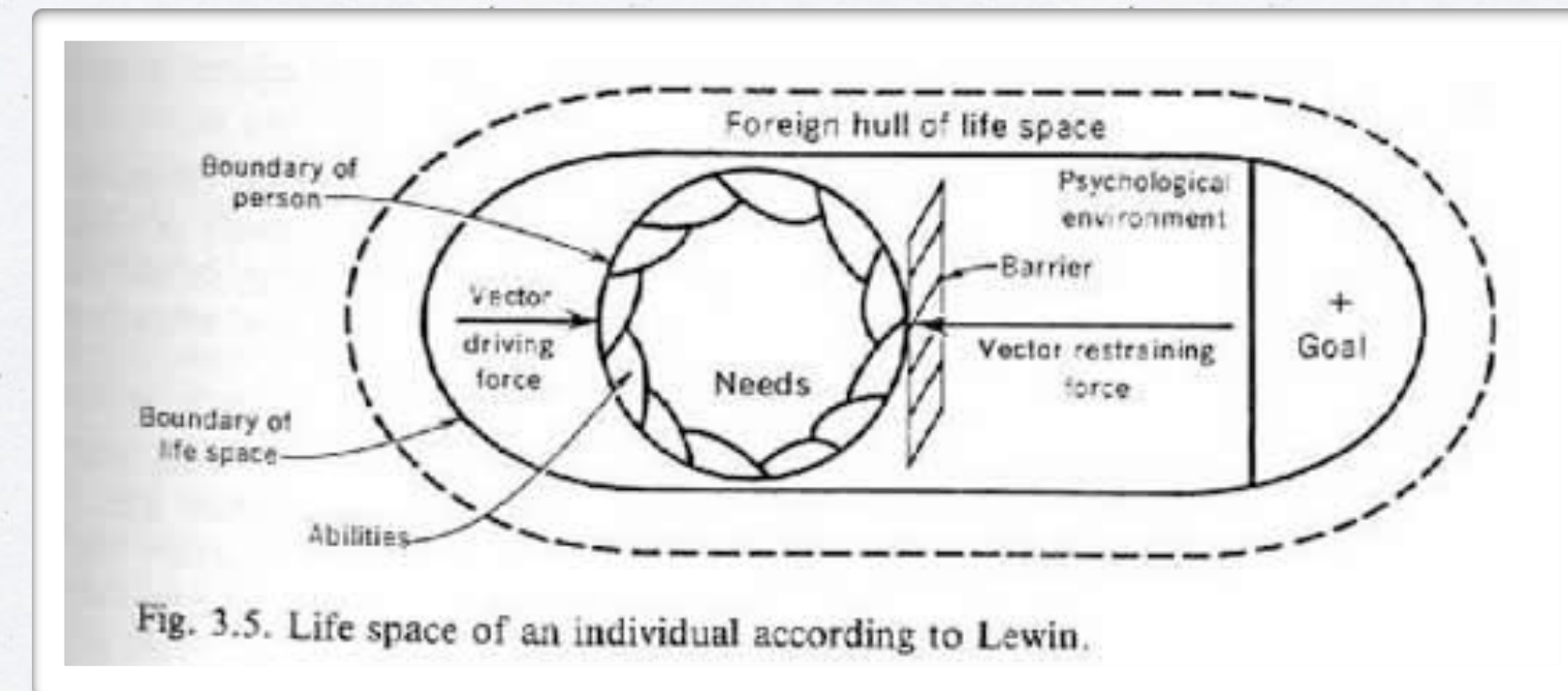

Typy intrapsychických konfliktů

- Konflikt apetence-apetence;

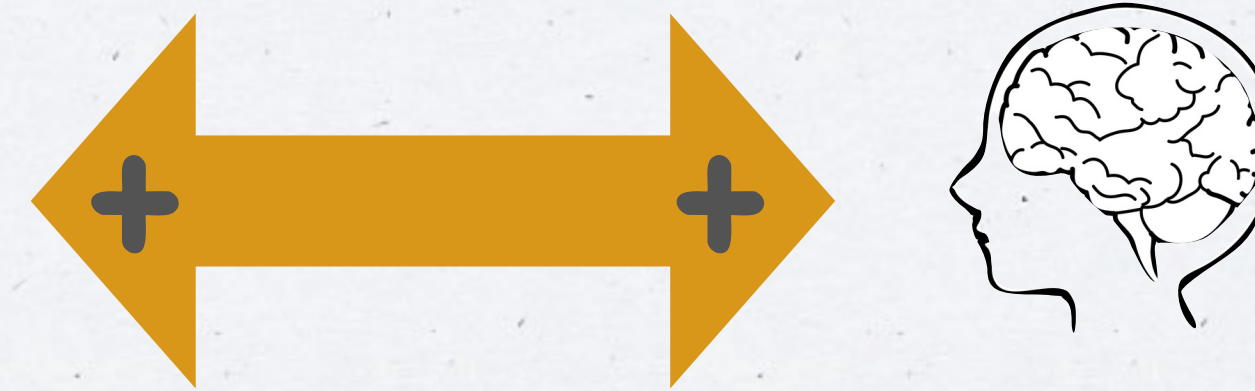

- Konflikt negace – negace;

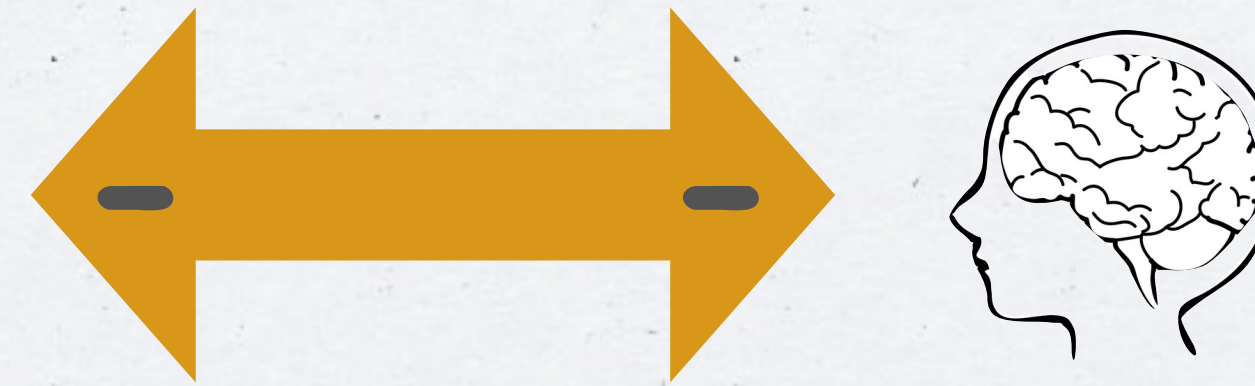

- Konflikt apetence-negace
(ambivalence)

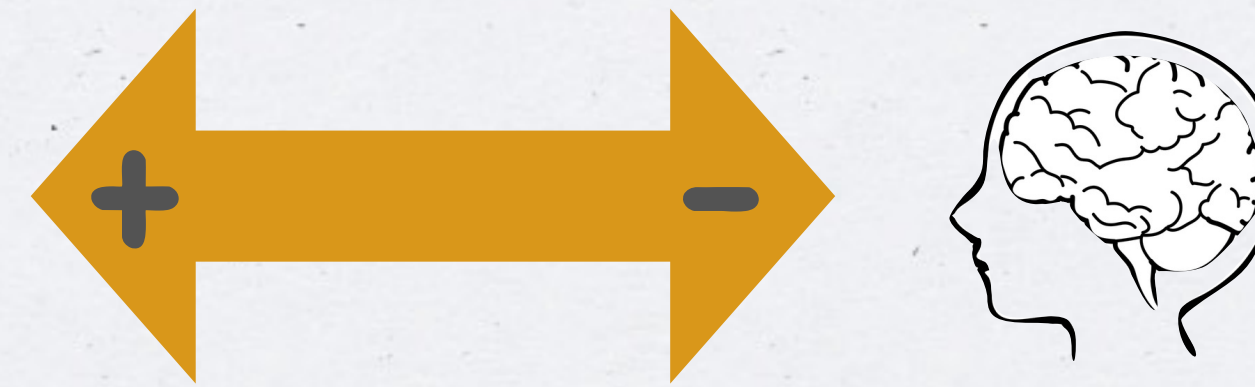

Abraham Harold Maslow

(1908 – 1970)

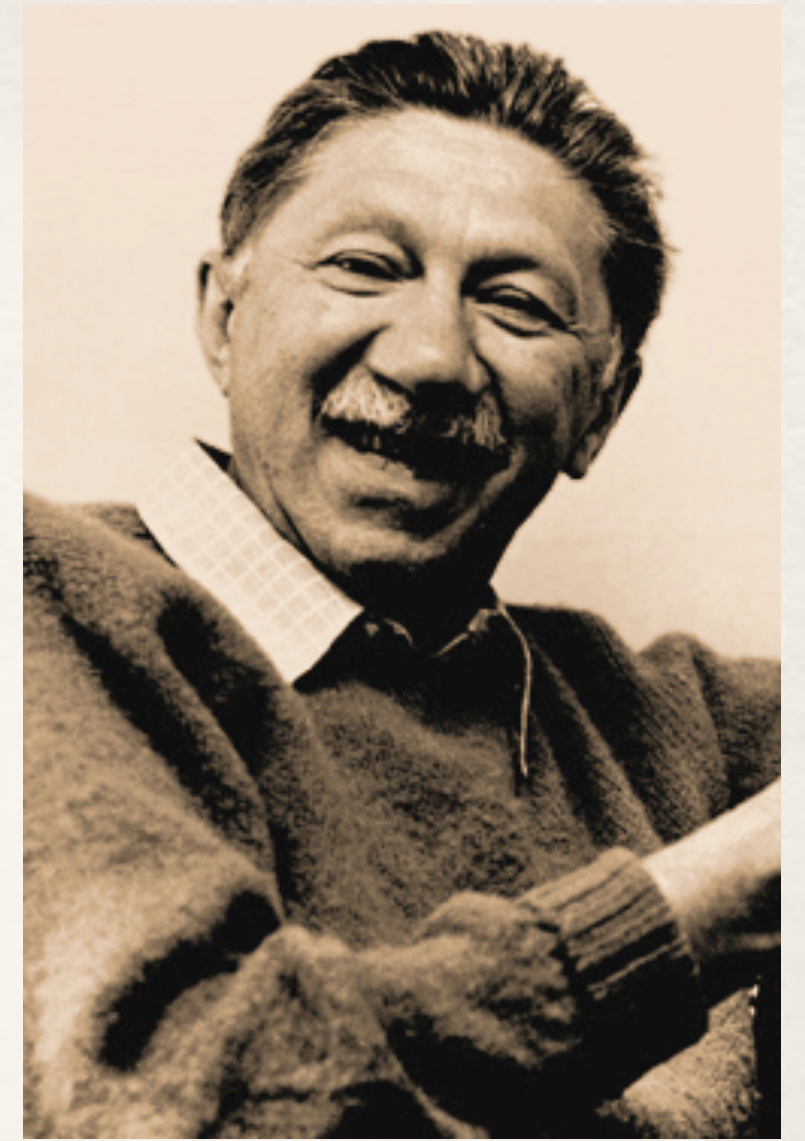

- ❖ První prezident “Společnosti pro humanistickou psychologii” (třetí síla v psychologii – opozice proti behav. a psychoan. školám)
- ❖ “jádro lidské přirozenosti” je biologicky determinované s vrozenými možnostmi
- ❖ Zákony psychologie lidí a zákony psychologie bez lidí jsou v určitém směru stejné, avšak v jiném zcela odlišné.

Maslowova hierarchie potřeb

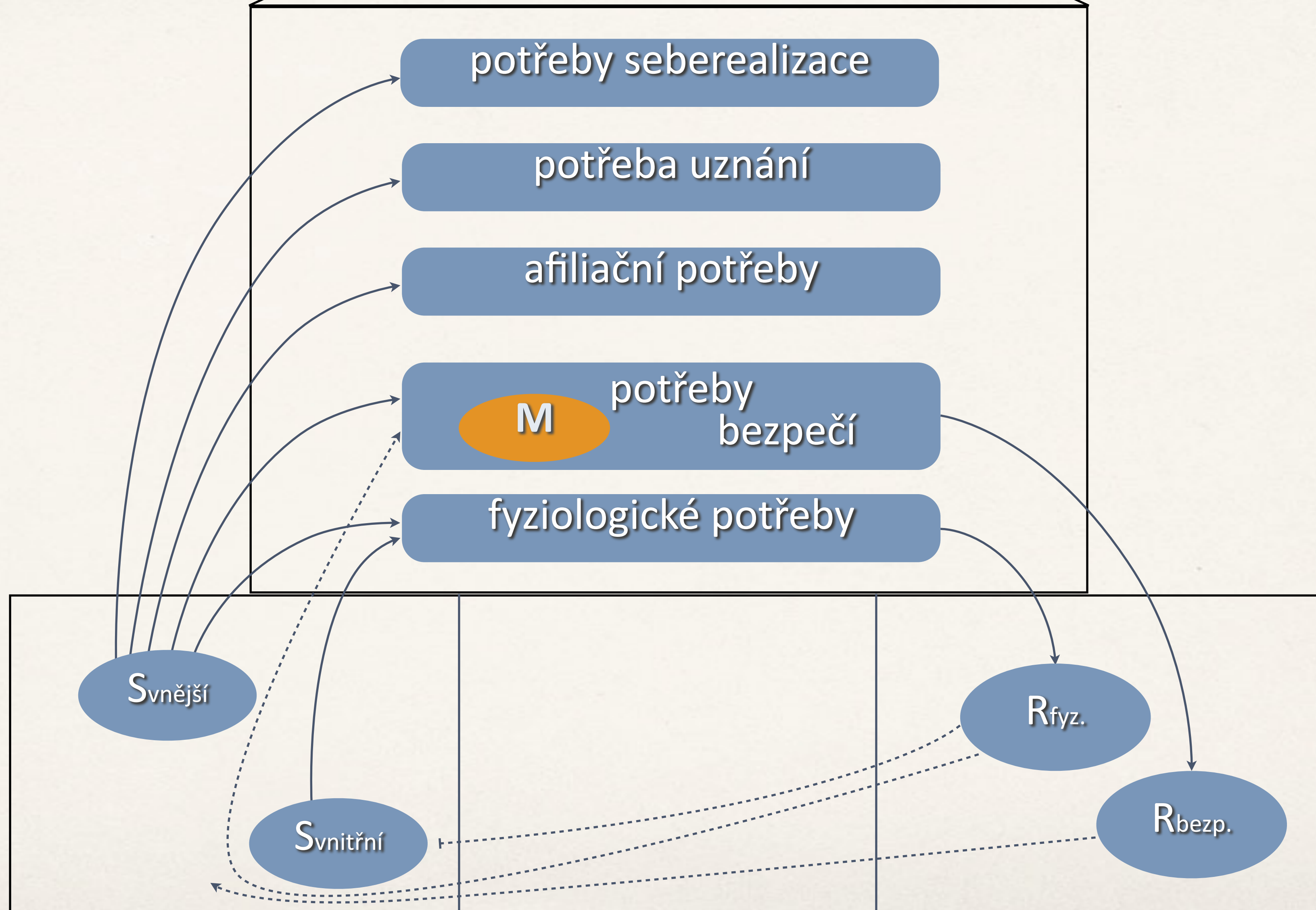

1. Fyziologické potřeby - hlad, žízeň, sex atd. většinou *homeostatické*.

2. Potřeby bezpečí - jistota, stabilita, spolehlivost, osvobození od strachu, úzkosti a chaosu, potřeba struktury, pořádku, zákona, mezí, potřeba silného ochránce atd.

3. Afiliační potřeby - potřeba lásky, náklonnosti a potřeba někam patřit

4. Potřeby uznání - potřeba dosažení úspěšného výkonu a p. prestiže

5. Potřeby seberealizace - "Týká se žádosti člověka po sebenaplnění", totiž tendence uskutečnit to, čím potenciálně je.

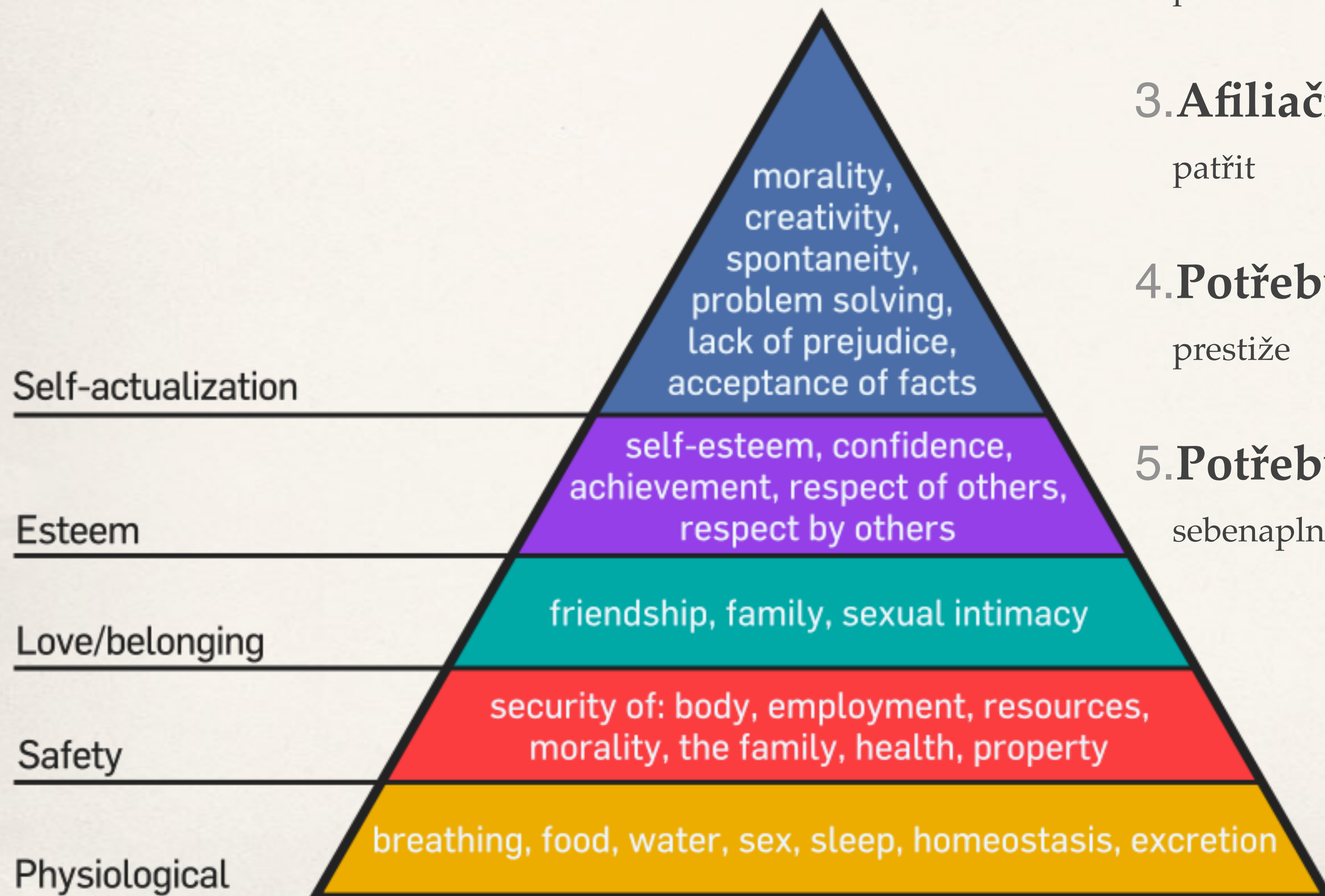

Získané motivace



- ❖ Experiment s tzv. sekundárními cíli, J.B.Wolf (1935)
- ❖ vytvoření “šimpanzomatu” vhozením žetonu získá jídlo pití případně vstup do výběhu
- ❖ splněním určité “práce” získá žetony
- ❖ Ukázali se mezi nimi rozdíly charakteristické rozdíly: někteří “pracovali” jen když měli hlad, žízeň nebo se chtěli proběhnout, jiní “vydělávali” žetony do zásoby
- ❖ Získání žetonů se stalo sekundárním cílem; vytvořil se sekundární motiv pracovat...