

BIBLICKÁ ARCHEOLOGIE

Anotace kurzu

Kurz přibližuje archeologii oblastí souvisejících s biblickými texty Starého i Nového zákona. Soustřeďuje se zejména na bližší charakteristiku starověké Palestiny, resp. Syropalestiny (Kanaánu), kde krystalizovalo staroizraelské náboženství, poexilní judaismus i křesťanství. Kurz nabízí přehled archeologického vývoje této oblasti od nejstarších dokladů paleolitického stáří až po sklonek starověku, tedy dobu talmudického judaismu a raného křesťanství. S ohledem na diasporní židovství a misijní šíření raného křesťanství se výklad příležitostně dotýká i jiných oblastí (Egypt, Mezopotámie, Malá Asie, Řecko, Itálie).

Náležitá pozornost je věnována vyváženému přístupu k dochovaným pramenům, zejména otázce kombinování písemných a archeologických dokladů při rekonstrukci obecných dějin (Syro)Palestiny. Kurz proto zahrnuje i stručnou charakteristiku základních písemných pramenů, mezi nimiž zaujímají důležité místo právě biblické texty.

Studijní literatura

Česká a slovenská

- Albright, William F., „Poznatky staroorientální archeologie“, in: Petr Pokorný (ed.), *Cesty k pramenům: Biblická archeologie a literární kritika*, Praha: 1971, s. 15-119.
- Allegro, John, *Rukopisy od Mrtvého moře*, Praha: Mladá fronta 1969.
- Amusin, Iosif Davidovič, *Rukopisy od Mrtvého moře*, Bratislava: Osveta 1962.
- Bardtke, Hans, *Příběhy ze starověké Palestiny: Tradice, archeologie, dějiny*, Praha: Vyšehrad²1990 (1. vyd. 1988).
- Bič, Miloš, *Palestina od pravěku ke křesťanství I-III*, Praha: Husova československá evangelická fakulta 1948-1950.
- Bič, Miloš, *Poklad v Judské poušti*, Praha: ÚCN – Kalich 1960.
- Bič, Miloš, *Stopami dávných věků: Mezi Nilem a Tigridem*, Praha: Vyšehrad 1979.
- Heller, Jan, *Starověká náboženství: Náboženské systémy starého Egypta, Mezopotámie a Kanaanu*, Praha: ÚCN – Kalich²1988 (1. vyd. 1978).
- Flusser, David, *Esejské dobrodružství*, Praha: Oikúmené 1999.
- Jepsen, Alfred, *Královská tažení ve starém Orientu: Od Sinuheta k Nabukadnezarovi*, Praha: Vyšehrad²1997 (1. vyd. 1987).
- Kochav Sara, *Izrael*, Praha: Rebo Productions³1998.
- Kotalík, František, *Ras Šamra – Ugarit: Studie o významu a vztazích Ugaritu k prostředí a knihám starozákonním*, Praha: ÚCN – Česká katolická charita 1955.
- Kroll, Gerhard, *Po stopách Ježíšových*, Praha: Zvon²1996.
- Lemaire, André, *Dějiny hebrejského národa*, Praha: ERM 1994.
- Moscato, Sabatino, *Foiničané, (Stopy, fakta, svědectví)*, Praha: Orbis 1975.
- Pritchard, J. B. (ed.), *Biblický atlas*, Praha: Česká biblická společnost 1996.
- Rendtorff, Rolf, *Hebrejská bible a dějiny: Úvod do starozákonní literatury*, Praha: Vyšehrad 1996.
- Rogerson, John, *Svět Bible: Kulturní atlas*, Praha: Knižní klub 1996.
- Segert, Stanislav, *Synové světla a synové tmy: Svědectví nejstarších biblických rukopisů*, Praha: Orbis 1970.
- Segert, Stanislav, *Starověké dějiny Židů*, Praha: Svoboda 1995.

Schäfer, Peter, *Dějiny Židů v antice: Od Alexandra Velikého po arabskou nadvládu*, Praha: Vyšehrad 2003.

Stehlík, Ondřej, *Ugaritské náboženské texty: Kanaanské mýty, legendy, žalmy, liturgie, věštby a zařikávání pozdní doby bronzové*, Praha: Vyšehrad 2003.

Šanda, Vojtěch, *Starosemitské nápisy*, Praha: V. Kotrba 1912.

Cizojazyčná

Aharoni, Yohanan, *The Land of the Bible: A Historical Geography*, London: Burns & Oates² 1979.

Aharoni, Yohanan, *The Archaeology of the Land of Israel: From the Prehistoric Beginnings to the End of the First Temple Period*, Philadelphia: Fortress Press 1982.

Amiran, Ruth, *Ancient Pottery of the Holy Land: From Its Beginnings in the Neolithic Period to the End of the Iron Age*, Jerusalem: Rutgers University Press² 1970.

Albright, William F., *Archaeology of Palestine*, London: Penguin Books² 1961.

Ben-Dov, Meir, *In the Shadow of the Temple: The Discovery of Ancient Jerusalem*, New York: Harper & Row 1985.

Crossan, John Dominic – Jonathan L. Reed, *Excavating Jesus: Beneath the Stones, Behind the Texts*, San Francisco: HarperSanFrancisco 2001.

Freyne, Sean, *Galilee and Gospels: Collected Essays*, (Wissenschaftliche Untersuchungen zum Neuen Testament 125), Tübingen: J. C. B. Mohr (Paul Siebeck) 2000.

Fritz, Volkmar, *Einführung in die biblische Archäologie*, Darmstadt: Wissenschaftliche Buchgesellschaft² 1993.

Hachlili, Rachel, *Ancient Jewish Art and Archaeology in the Land of Israel*, (Handbuch der Orientalistik VII/1,2B,4), Leiden: E. J. Brill 1988.

Hachlili, Rachel, *Ancient Jewish Art and Archaeology in the Diaspora*, (Handbuch der Orientalistik I/1,35), Leiden: E. J. Brill 1998.

Kenyon, Kathleen M., *Archaeology in the Holy Land*, London – New York⁴ 1979.

Kuhnen, H.-P., *Palästina in griechisch-römischer Zeit*, (Handbuch der Archäologie, Vorderasien II,2), München 1990.

Levine, Lee, *The Ancient Synagogue: The First Thousand Years*, New Heaven: Yale University Press 2000.

Mazar, Amihai, *Archaeology of the Land of the Bible I: 10,000 – 586 B.C.E.*, New York: Doubleday 1992.

Ben-Tor, A., *The Archaeology of Ancient Israel*, New Haven: Yale University Press 1992.

Reed, Jonathan L., *Archaeology and the Galilean Jesus: Re-examination of the Evidence*, Harrisburg: Trinity Press International 2000.

Ritmeyer, Leen – Kathleen Ritmeyer, *Secrets of Jerusalem's Temple Mount*, Washington: Biblical Archaeology Society 1998.

Sanders, E. P., *Judaism: Practice and Belief 63 B.C.E. – 66 C.E.*, Philadelphia: Trinity Press International 1992.

Stern, Ephraim (ed.), *New Encyclopedia of Archaeological Excavations in the Holy Land I-IV*, Jerusalem: Israel Exploration Society² 1993.

Stern, Ephraim, *Archaeology of the Land of the Bible II: The Assyrian, Babylonian and Persian Periods 732-332 B.C.E.*, New York: Doubleday 2001.

Weippert, H., *Palestina in vorhellenistischer Zeit*, (Handbuch der Archäologie, Vorderasien II,1), München 1988.

Wright, G. R. H., *Ancient Building in South Syria and Palestine I-II*, (Handbuch der Orientalistik VII/1,2B,3), Leiden: E. J. Brill 1985.

Sylabus kurzu

Geografie Palestiny

Čtyři severojižní zóny Syropalestiny: pobřežní nížina, předjordánská pohoří, jordánský úval, zajordánská náhorní rovina. – Dvě příčné západovýchodní zóny: Jizreelská rovina, Negev. – Klimatický a geologický vývoj. – Historické oblasti a místní jména. – Hlavní dopravní spoje.

Dějiny biblické archeologie

Evropský zájem o Palestinu ve středověku. – Počátky vědeckého výzkumu Palestiny 1800-1850: základy palestinské topografie. – První archeologické výzkumy 1850-1914: základy palestinské stratigrafie a chronologie. – Meziválečné výzkumy 1920-1938: systematické velkoplošné výzkumy. – Poválečné období 1945-1960: prosazení třírozměrné výkopové techniky. – Současné období po 1960: komplexní týmové výzkumy, nové metody, nástup izraelských archeologů. – Vztah biblické archeologie a obecné archeologie Syropalestiny.

Archeologická periodizace Syropalestiny

Přehled hlavních periodizačních schémat. – Korelace archeologické periodizace s historickým vývojem (vztah k egyptské a mezopotamské chronologii). – Vývojová typologie keramiky.

Paleolit

Klimatické podmínky paleolitu (pluviály). Doklady nejstaršího osídlení (Ubajdíja), valounová industrie. Střední paleolit: palestinský acheulén a tabunien, mousterián (Karmel). Mladý a pozdní paleolit: ahmarien, atlitien, kebarien (Karmel).

Neolit

Natufská kultura, prekeramický a keramický neolit. – Charakteristika sídlišť (kamenná architektura v Jerichu, Ejnan, Nachal Oren, Bejdha). – Štípaná a broušená kamenná industrie, kamenné nádoby. – Pohřební ritus, sekundární manipulace s lebkami. – Hiát v osídlení Palestiny a jeho možné příčiny. – Paralelní vývoj v Sýrii (kultury Ramad a Amuk).

Chalkolit

Jarmucká kultura, vztahy k Sýrii a severní Mezopotámii. – Beerševsko-ghassúlský kulturní komplex (beerševská, ghassúlská a jizreelská subkultura). – Rozdílné sídlištní formy. – Červeně malovaná keramika, fresky. – Pohřby v dolmenech a osuářích. – Zpracování mědi.

Raná doba bronzová

Kanaánská migrační vlna a zakládání opevněných měst (Chasór, Megido, Jericho, Arad, Lakíš). – Způsoby fortifikace, typy domu, chrámové stavby. – Pohřební ritus (komorové hroby). – Typologie keramiky, figurální plastika, pečetítka. – Měděné nástroje.

Střední doba bronzová

Amorejská migrační vlna, nadvláda churritské šlechty v Palestině – zničení a následná obnova stratifikovaných palestinských měst s fortifikačními inovacemi (glacis, klešťové brány, palácové stavby). Charakteristika keramiky (četné imitace kovových nádob) a dalšího mobiliáře.

Pozdní doba bronzová

Kontinuita osídlení narušovaná egyptskými vpády. Materiální kultura v návaznosti na předchozí období (počátky vodovodních staveb, typologie chrámových staveb, typologický vývoj keramiky, zesílení egyptského vlivu).

MAPA

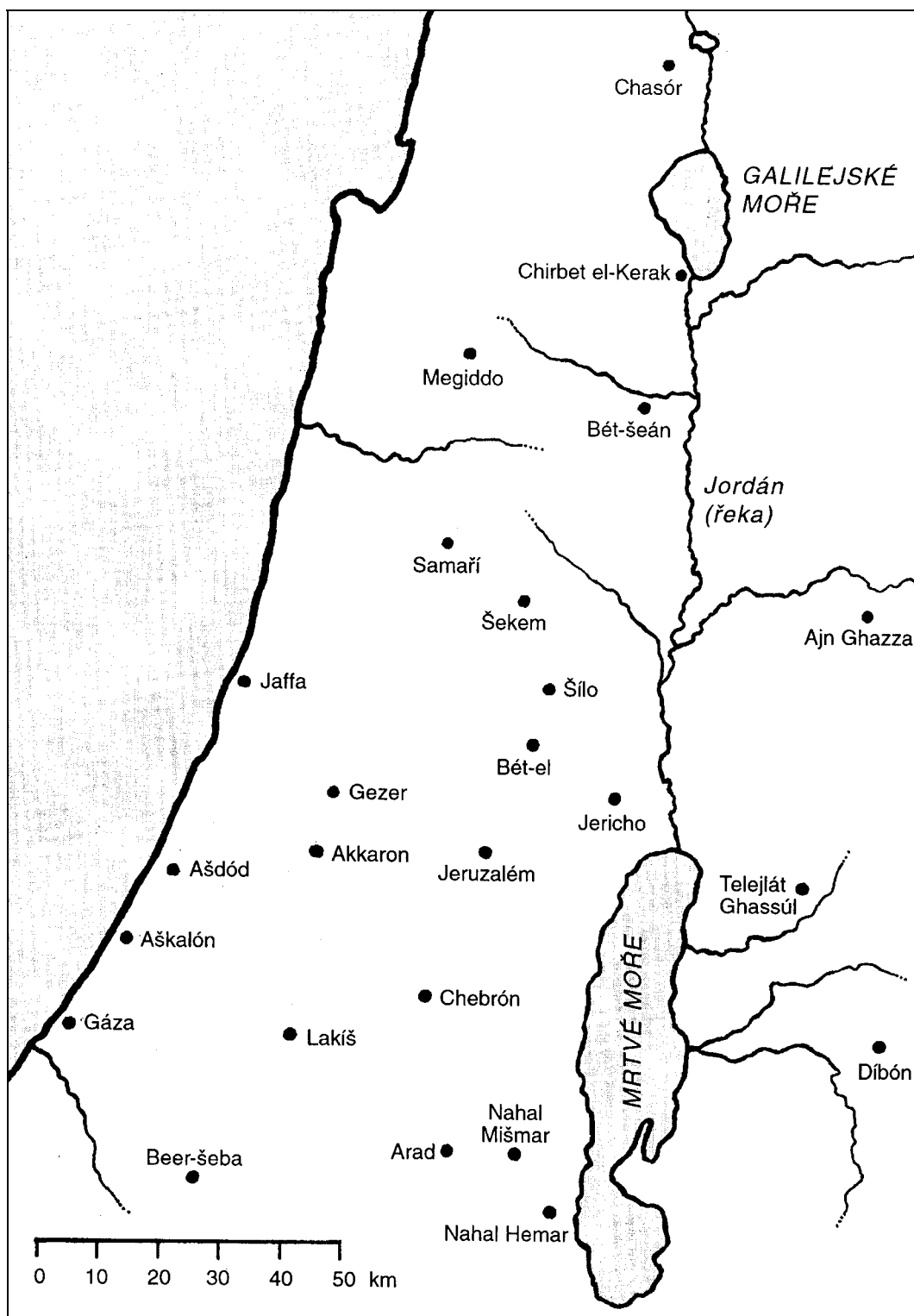

Nejvýznamnější lokality starověké Palestiny

Zdroj: Prosecký et al. 1999, s. 433.

MORFOLOGIE

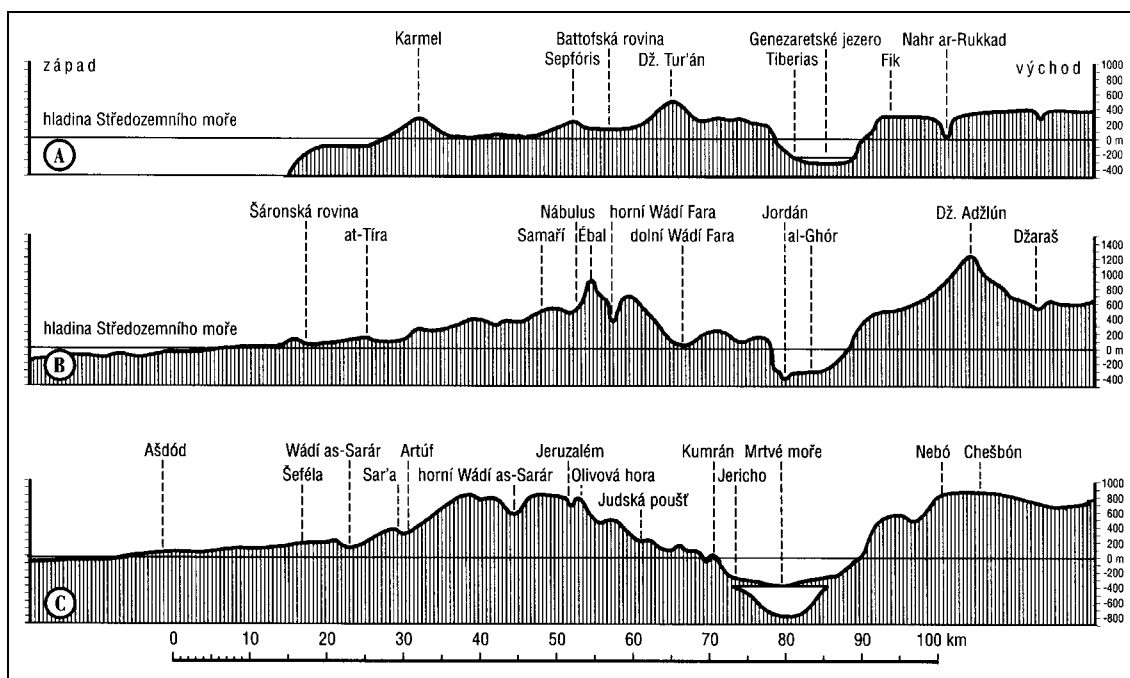

Palestina. Profil terénu v řezu východ – západ

Legenda: (A) Řez Karmel – dolní Galilea – Genezaretské jezero – Chaurán. (B) Řez Šáronská rovina – Samaří – údolí Jordánu – Gerasa. (C) Řez Ašdód – Judské hory – Jeruzalém – Mrtvé moře – Nebó. (Výška zvětšena v poměru k šířce devětkrát.)

Zdroj: Kroll 1996, s. 30, obr. 11.

MORFOLOGIE

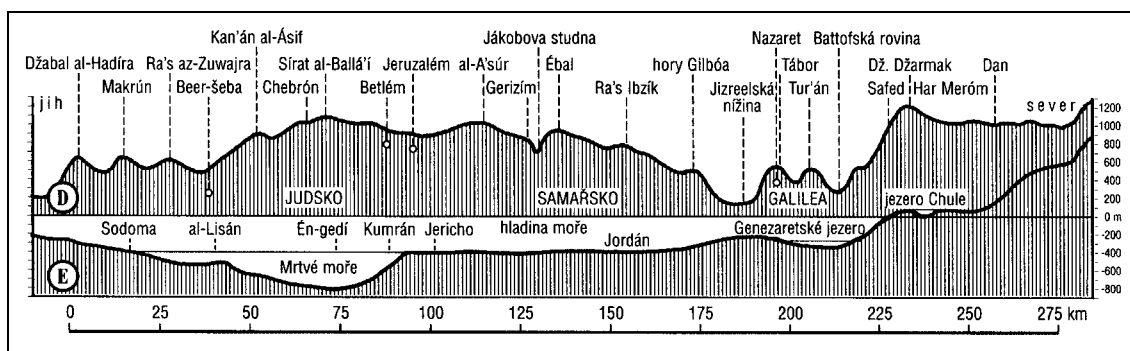

Palestina. Profil terénu v řezu jih – sever

Legenda: (D) Řez Judsko – Samařsko – Galilea. (E) Mrtvé moře – Jordánský úval – Genezaretské jezero. (Výška zvětšena v poměru k šířce pětadvacetkrát.)

Zdroj: Kroll 1996, s. 30, obr. 11.

Dějiny biblické archeologie

ARCHEOLOGOVÉ



Členové archeologické expedice v Chasóru. Sezóna 1958

Sedící zleva: A. Volk, I. Dunayevská, Y. Aharoni, R. Amiranová, Y. Yadin, T. Dothanová, M. Dothan, A. Rosen.

Zdroj: Mazar 1992, s. 14, obr. 1.4.

TERÉN



Vyzvedávání člunu z 1. století n.l. objeveného na břehu Genezaretského jezera

Vrak člunu byla náhodně objeven v roce 1986 poblíž kibucu Ginosar. Snímek zachycuje okamžik vyzvedávání člunu fixovaného v polyuretanové pěně.

Zdroj: Cohen 2003, s. 148, obr. 254.

Archeologická periodizace Palestiny

PERIODIZACE

Kenyon 1979		Fritz 1993		Mazar 1992		Encyclopedia of Excavations	
Protoneolithic	9000-8000	Natufium	10000-8000	Epi-Paleolithic	10500-8500		
Pre Pottery Neolithic A	8000-7000	akeramisches		Pre-Pottery Neolithic A	8500-7500	Neolithic	8300-4500
Pre Pottery Neolithic B	7000-6000	Neolithikum	8000-6000	Pre-Pottery Neolithic B	7500-6000		
Pottery Neolithic	5000-4000	keramisches		Pottery Neolithic A	6000-5000		
Chalcolithicum	3600-3000	Neolithikum	5000-3600	Pottery Neolithic B	5000-4300	Chalcolithic	4500-3100
Proto-Urban	3200-3000	Chalkolithikum	3600-3150	Chalcolithic	4300-3300		
Early Bronze I	3050-2950	Frühbronzezeit I	3150-2950	Early Bronze I	3300-3050	Early Bronze I	3150-2850
Early Bronze II	2950-2700	Frühbronzezeit II	2950-2650	Early Bronze II-III	3050-2300	Early Bronze II	2850-2650
Early Bronze III	2700-2300	Frühbronzezeit III	2650-2350			Early Bronze III	2650-2350
Intermediate Early				Early Bronze IV / Middle			
Bronze-Middle Bronze	2300-1900	Frühbronzezeit IV	2350-2150	Bronze I	2300-2000	Early Bronze IV	2350-2200
		Mittelbronzezeit I	2150-1950			Middle Bronze I	2200-2000
Middle Bronze I	1950-1850	Mittelbronzezeit IIA	1950-1750	Middle Bronze IIA	2000-1750	Middle Bronze IIA	2000-1750
Middle Bronze II	1850-1560	Mittelbronzezeit IIB	1750-1550	Middle Bronze IIB-C	1750-1550	Middle Bronze IIB	1750-1550
Late Bronze I	1560-1400	Spätbronzezeit I	1550-1400	Late Bronze I	1550-1400	Late Bronze I	1550-1400
Late Bronze II	1400-1200	Spätbronzezeit II	1400-1200	Late Bronze IIA-B	1400-1200	Late Bronze II	1400-1200
Iron Age I	1200- 900	Eisenzeit I	1200-1000	Iron IA	1200-1150	Iron Age I	1200-1000
				Iron IB	1150-1000		
Iron Age II	900- 587	Eisenzeit II	1000- 587	Iron IIA	1000- 925	Iron Age II	1000- 587
				Iron IIB	925-720		
				Iron IIC	720-586		
		Eisenzeit III	587- 332			Babylonian and Persian	587- 332

Přehled periodizačních systémů Palestiny (neolit – doba železná)

TYOLOGIE

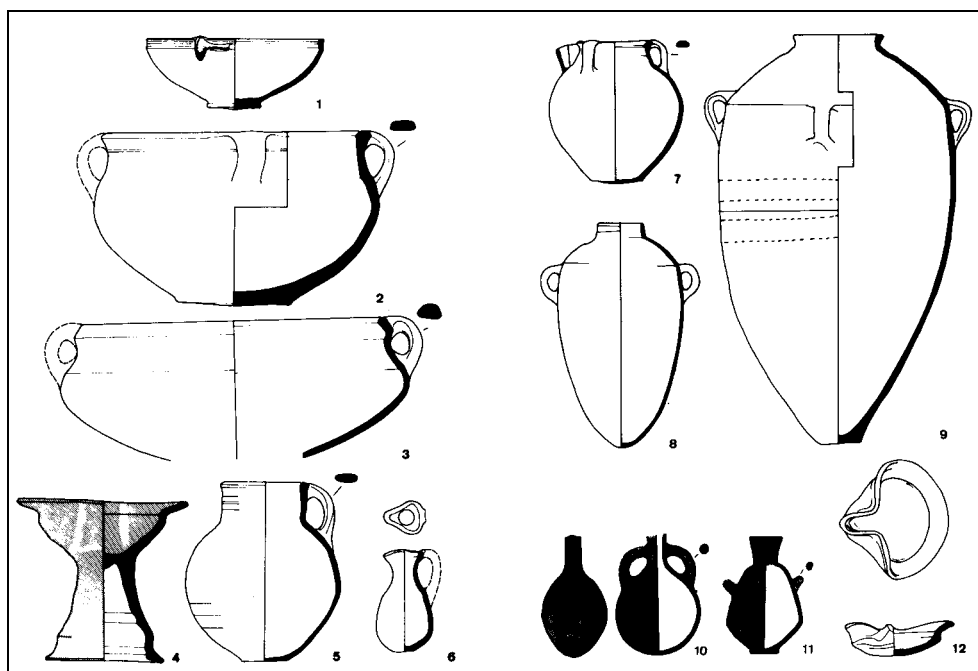

Hlavní tvary nádob

Legenda: (1) miska, (2) kráter, (3) hrnec, (4) pohár na nožce, (5) konvice, (6) konvička, (7,8) džbán, (9) pithos, (10) cestovní láhev, (11) pyxis, (12) lampa.

Zdroj: Fritz 1993, s. 66-67, obr. 4.

TYOLOGIE

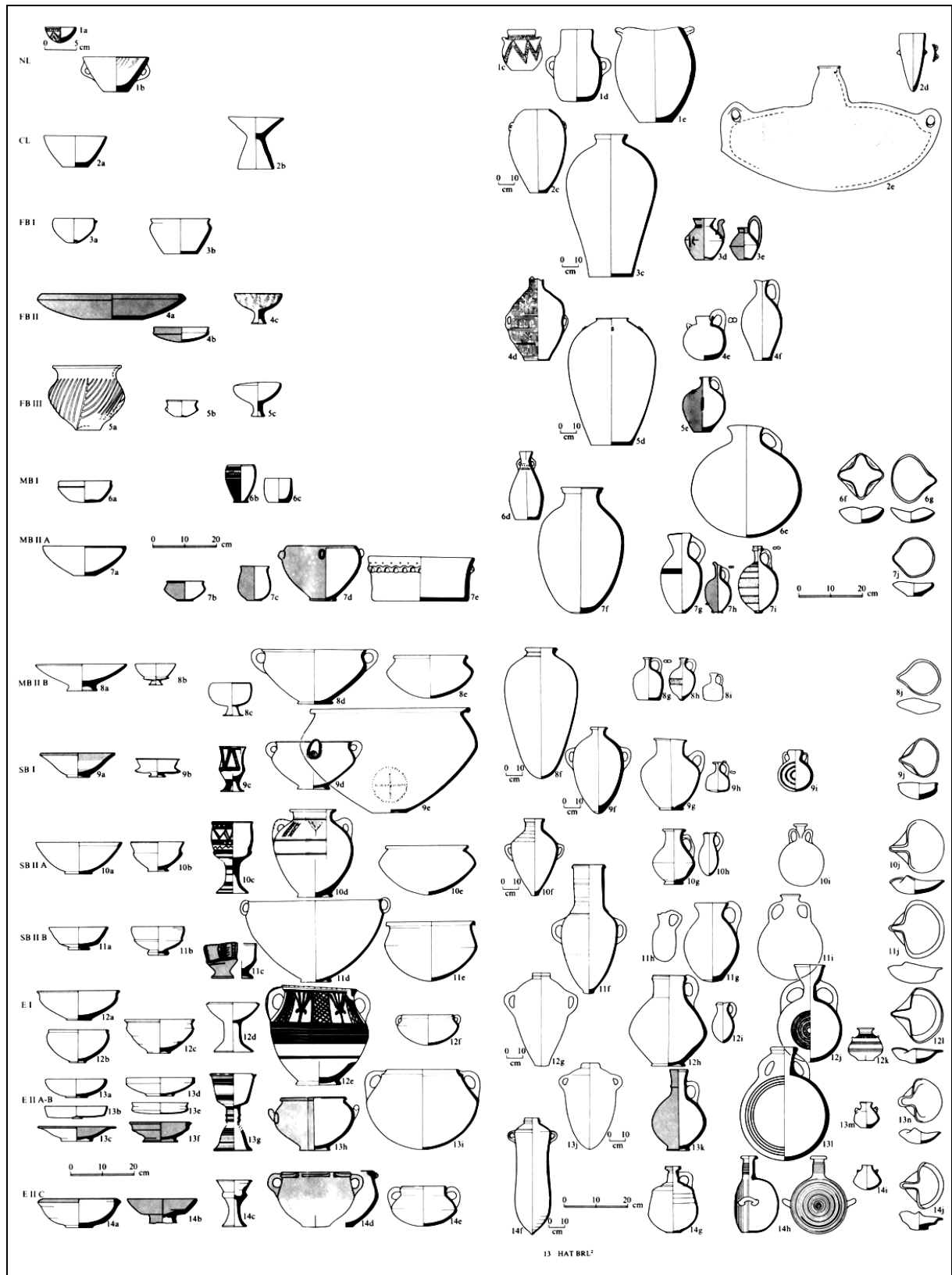

Typologický vývoj keramiky (neolit – doba železná)

Legenda:

NL – neolit: (1a.b) miska, (1c-e) džbán.

CL – chalkolit: (2a) miska, (2b) pohár, (2c džbán, (2d) rhyton, (2e) máselnice.

FB I – raná doba bronzová I: (3a.b) miska, (3c) pithos, (3d) konvice, (3e) konvička.

FB II – raná doba bronzová II: (4a.b) miska, (4c) pohár, (4d) džbán, (4e.f) konvice.

FB III – raná doba bronzová III: (5a.b) miska, (5c) pohár, (5d) pithos, (5e) konvice.

MB I – střední doba bronzová I: (6a) miska, (6b.c) pohár, (6d) amforikos, (6e) konvice, (6f.g) lampa.

MB IIA – střední doba bronzová IIA: (7a.b) miska, (7c) pohár, (7d) kráter, (7e) hrnec, (7f) džbán, (7g-i) konvička, (7j) lampa.

MB IIB – střední doba bronzová IIB: (8a.b) miska, (8c) pohár, (8d) kráter, (8e) hrnec, (8f) džbán, (8g-i) konvička, (8j) lampa.

SB I – pozdní doba bronzová I: (9a.b) miska, (9c) pohár, (9d) kráter, (9e) hrnec, (9f) džbán, (9g) konvice, (9h) konvička, (9i) cestovní láhev, (9j) lampa.

SB IIA – pozdní doba bronzová IIA: (10a.b) miska, (10c) pohár, (10d) kráter, (10e) hrnec, (10f) džbán, (10g) konvice, (10h) konvička, (10i) cestovní láhev, (10j) lampa.

SB IIB – pozdní doba bronzová IIB: (11a.b) miska, (11c) pohár, (11d) kráter, (11e) hrnec, (11f) džbán, (11h) konvička, (11g) konvice, (11i) cestovní láhev, (11j) lampa.

E I – doba železná I: (12a-c) miska, (12d) pohár, (12e) kráter, (12f) hrnec, (12g) džbán, (12h) konvice, (12i) konvička, (12j) cestovní láhev, (12k) pyxis, (12l) lampa.

E IIA-B – doba železná IIA-B: (13a-f) miska, (13g), pohár, (13h) kráter, (13i) hrnec, (13j) džbán, (13k) konvice, (13l) cestovní láhev, (13m) pyxis, (13n) lampa. **E IIC** – doba železná IIC: (14a.b) miska, (14c) pohár, (14d) kráter, (14e) hrnec, (14f) džbán, (14g) stolní láhev, (14h) cestovní láhev, (14i) pyxis, (14j) lampa.

Zdroj: Fritz 1993, obr. 45 (vloř. pñil.).

SYNCHRONIZACE

Egypt		Palestina		Mezopotámie	
Naqáda I-II	3800-3500	Chalkolit	3600-3150	Obejdská kultura	4300-3500
				Urucká kultura	3500-3200
Předdynastičtí králové (0. dyn.)	3000-2950	Raná doba bronzová I	3150-2950	Džemdet-nasrská kultura	3200-2900
		Raná doba bronzová II	2950-2650	Raně dynastické období I	2900-2700
Archaická doba (1.-2. dyn.)	2970-2635	Raná doba bronzová III	2650-2350	Raně dynastické období II	2700-2500
Stará říše (3.-8. dyn.)	2635-2135			Raně dynastické období III	2500-2340
		Raná doba bronzová IV	2350-2150	Staroakkadské období	2340-2150
První mezidobí (9.-11. dyn.)	2134-1991	Střední doba bronzová I	2150-1950	3. dynastie z Uru	2110-2005
Střední říše (12.-14. dyn.)	2061-1785	Střední doba bronzová II A	1950-1750	Dynastie z Isinu a Larsy	2020-1760
Druhé mezidobí (15.-17. dyn.)	1785-1552	Střední doba bronzová II B	1750-1550	Starobabylónské období	1894-1594
Nová říše (18.-20. dyn.)	1552-1070	Pozdní doba bronzová I	1550-1400	Středoasyrské/středobabylónské období	1500-1000
		Pozdní doba bronzová II	1400-1200		
		Doba železná I	1200-1000		
Pozdní doba (21.-26. dyn.)	1070- 525	Doba železná II	1000- 587	Novoasyrská říše	911- 612
				Novobabylónská říše	626- 539
Perská nadvláda	525- 404	Perská doba (doba železná III)	587-332	Perská říše	550-330

Synchronizace Palestiny s Egyptem a Mezopotámií

Zdroj: Fritz 1993, s. 69-77; Pečírka et al. 1989, díl I, passim.

Paleolit (1 500 000 – 10 500)

PERIODIZACE

Nejstarší paleolit	1 500 000 – 600 000	valounová industrie
Starší paleolit	600 000 – 250 000	acheuléen
Střední paleolit	250 000 – 40 000	tabunien
Mladší paleolit	40 000 – 12 500	ahmarien, emiran, atlilien
Epipaleolit (protoneolit)	12 500 – 8 500	kebarien, natufien

MAPA

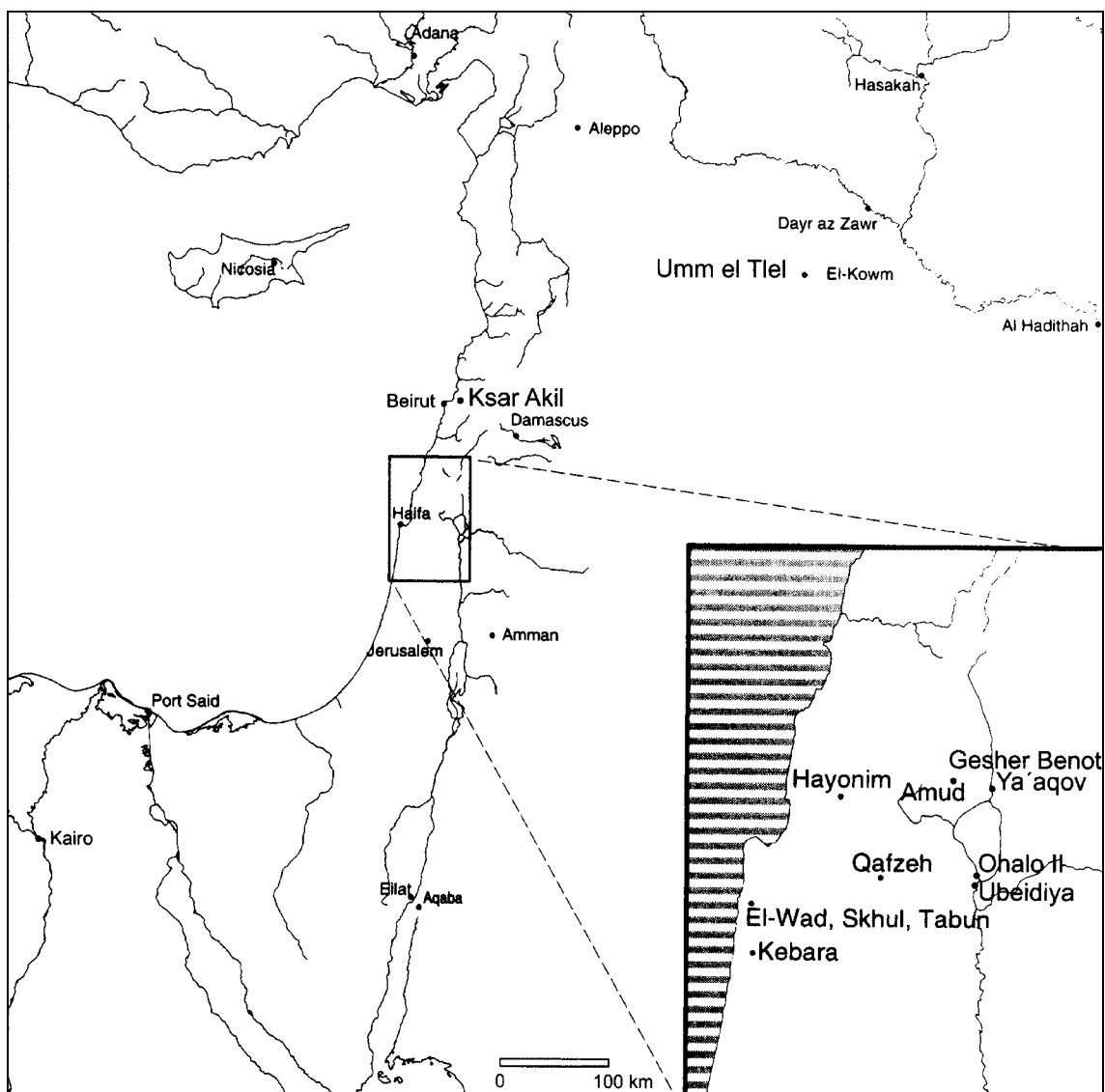

Nejvýznamnější paleolitické lokality na území Levanty

Legenda: V výřezu jsou zobrazeny proslulé paleolitické lokality v okolí Genezaretského jezera (Ubajdíja, Gešer Benot Ja'akov) a jeskynní naleziště v masivu hory Karmel (Mugharet es-Schúl, Mugharet et-Tabún, Mugharet el-Wád).

Zdroj: Gaudzinski 2003, s. 9, obr. 9.

KAMENNÁ INDUSTRIE

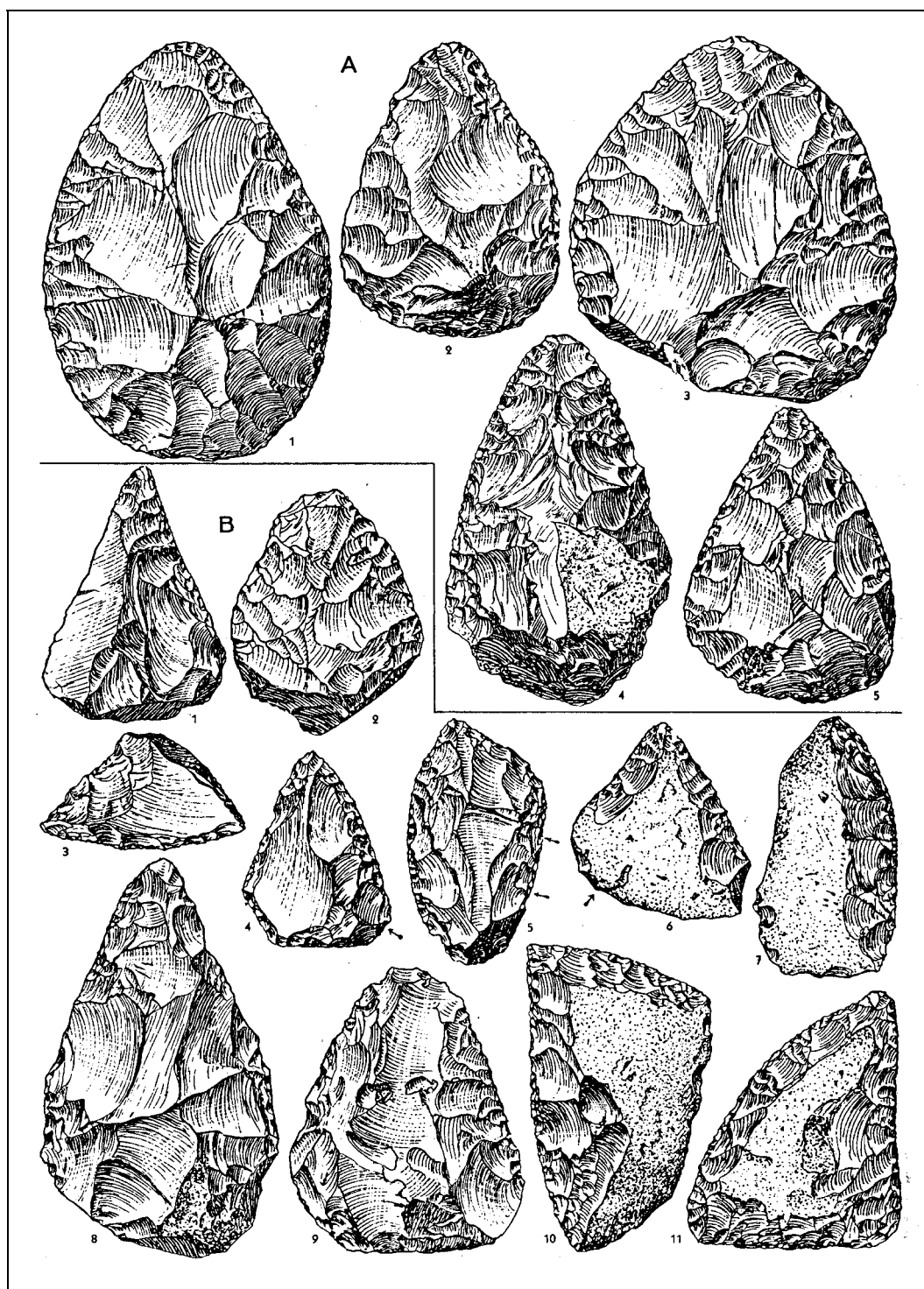

Tabunien. Eponymní lokalita Mugharet et-Tabún

Legenda: Kamenná industrie z (A) vrstvy F a (B) vrstvy Ea.

Zdroj: Müller-Karpe 1966, díl I, tab. 254.

KAMENNÁ INDUSTRIE

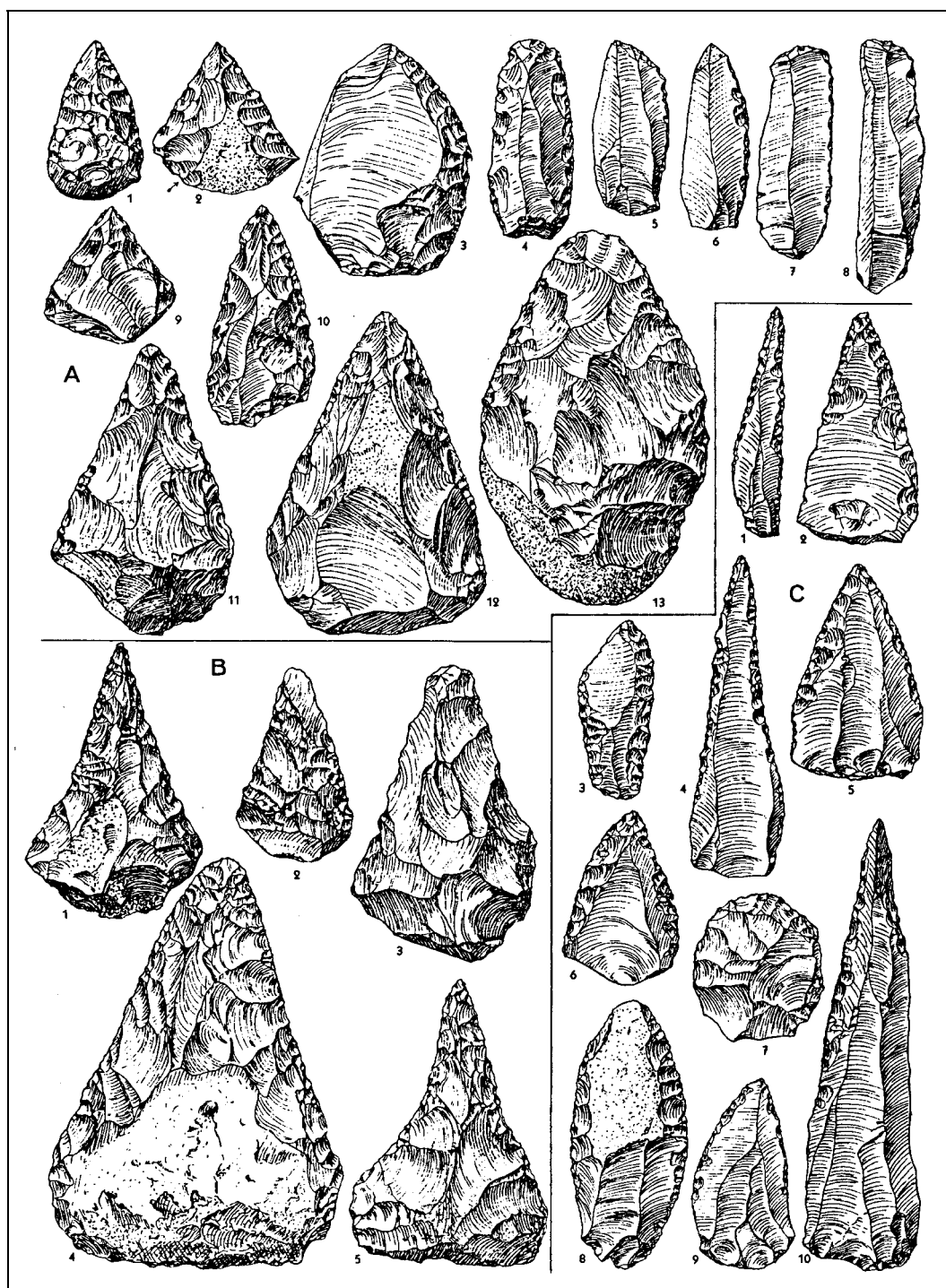

Tabunien. Eponymní lokalita Mugharet et-Tabún

Legenda: Kamenná industrie z (A) vrstvy Eb, (B) vrstvy Ec, (C 1.2.4.5.7) vrstvy D a (C 3.6.8.10) vrstvy B.

Zdroj: Müller-Karpe 1966, díl I, tab. 255.

KAMENNÁ INDUSTRIE

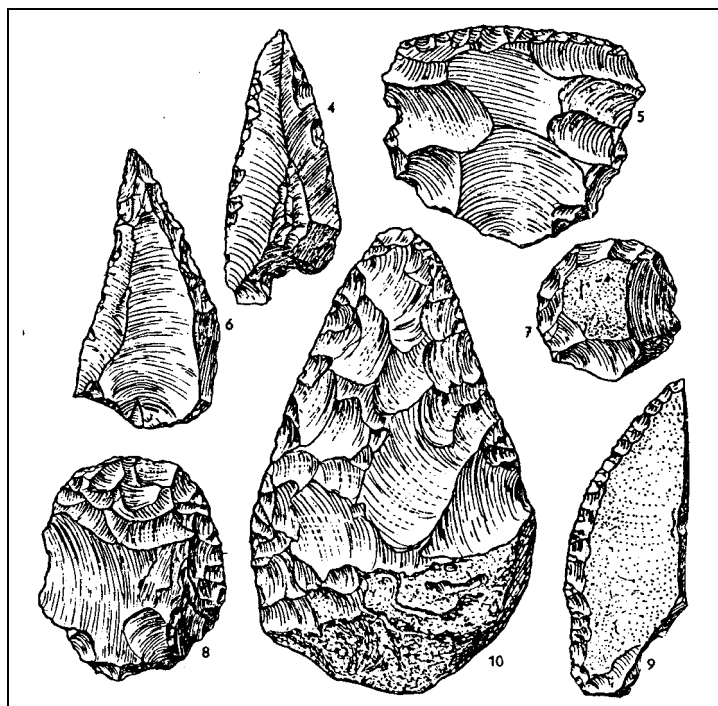

Tabunien. Lokalita Mugharet es-Schúl

Legenda: Kamenná industrie z (4-9) vrstvy B1 a (10) vrstvy B2.

Zdroj: Müller-Karpe 1966, díl I, tab. 255B.

POHŘEBNÍ RITUS

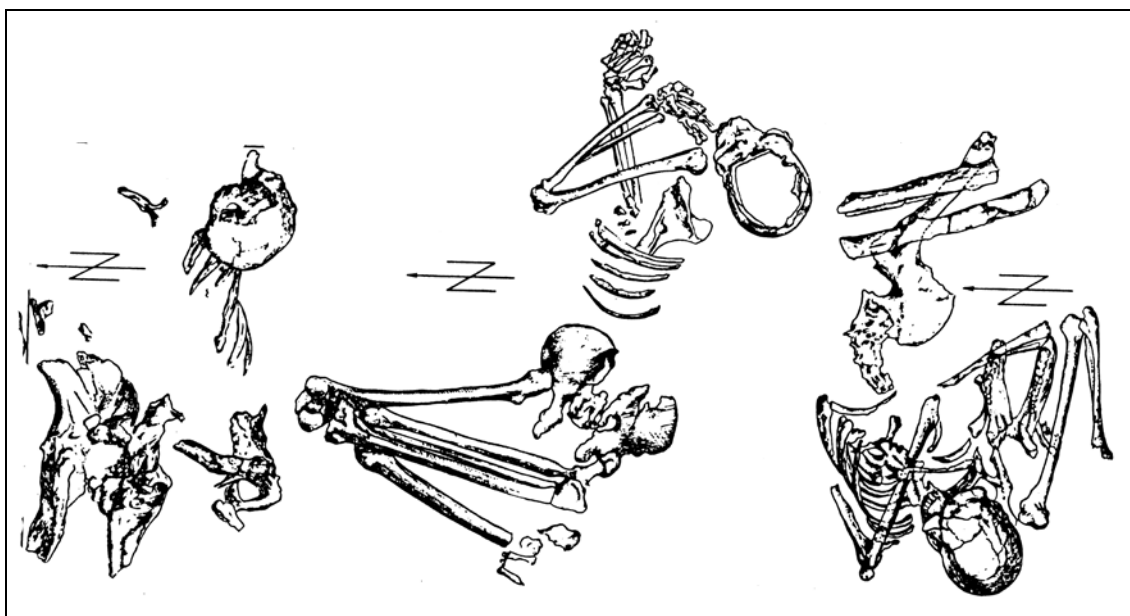

Tabunien. Lokalita Mugharet es-Schúl

Legenda: Část pohřbu deseti jedinců – 7 dospělých a 3 dětí (zleva skelet 9, skelet 4, skelet 5).

Zdroj: Müller-Karpe 1966, díl I, tab. 255B.

KAMENNÁ INDUSTRIE

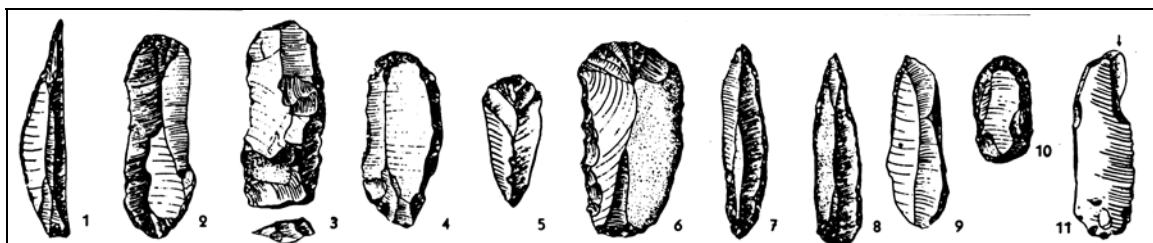

Ahmarien. Eponymní lokalita Erk el-Ahmar

Zdroj: Müller-Karpe 1966, díl I, tab. 256B.

KAMENNÁ INDUSTRIE

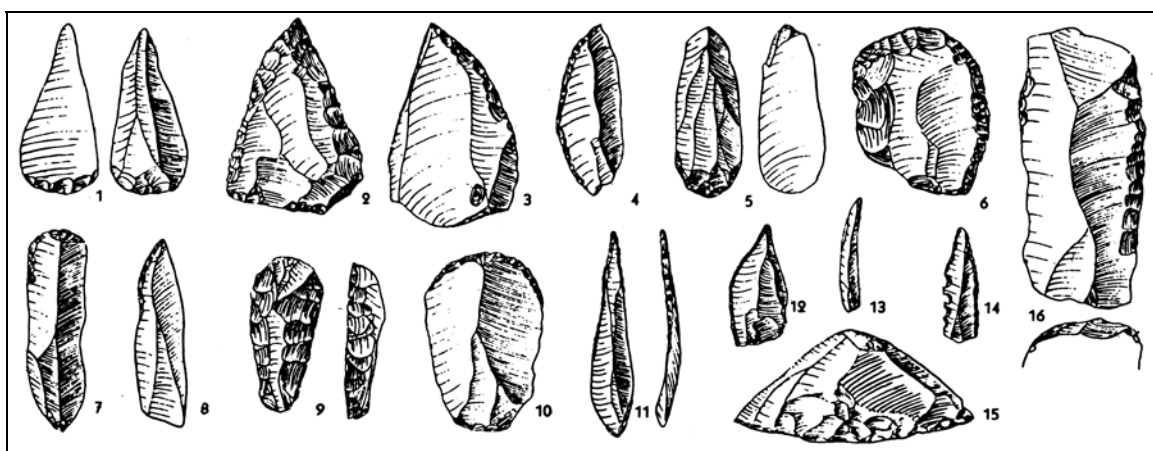

Emiran. Eponymní lokalita Mugharet el-Emiré

Zdroj: Müller-Karpe 1966, díl I, tab. 256A.

KAMENNÁ INDUSTRIE

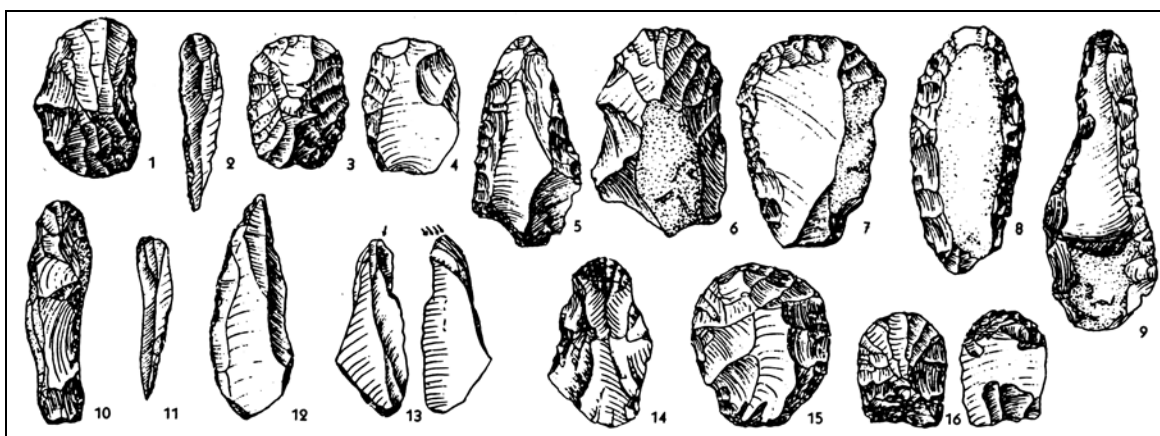

Atlitien. Lokalita Mugharet el-Wád

Zdroj: Müller-Karpe 1966, díl I, tab. 256C.

Neolit

MAPA

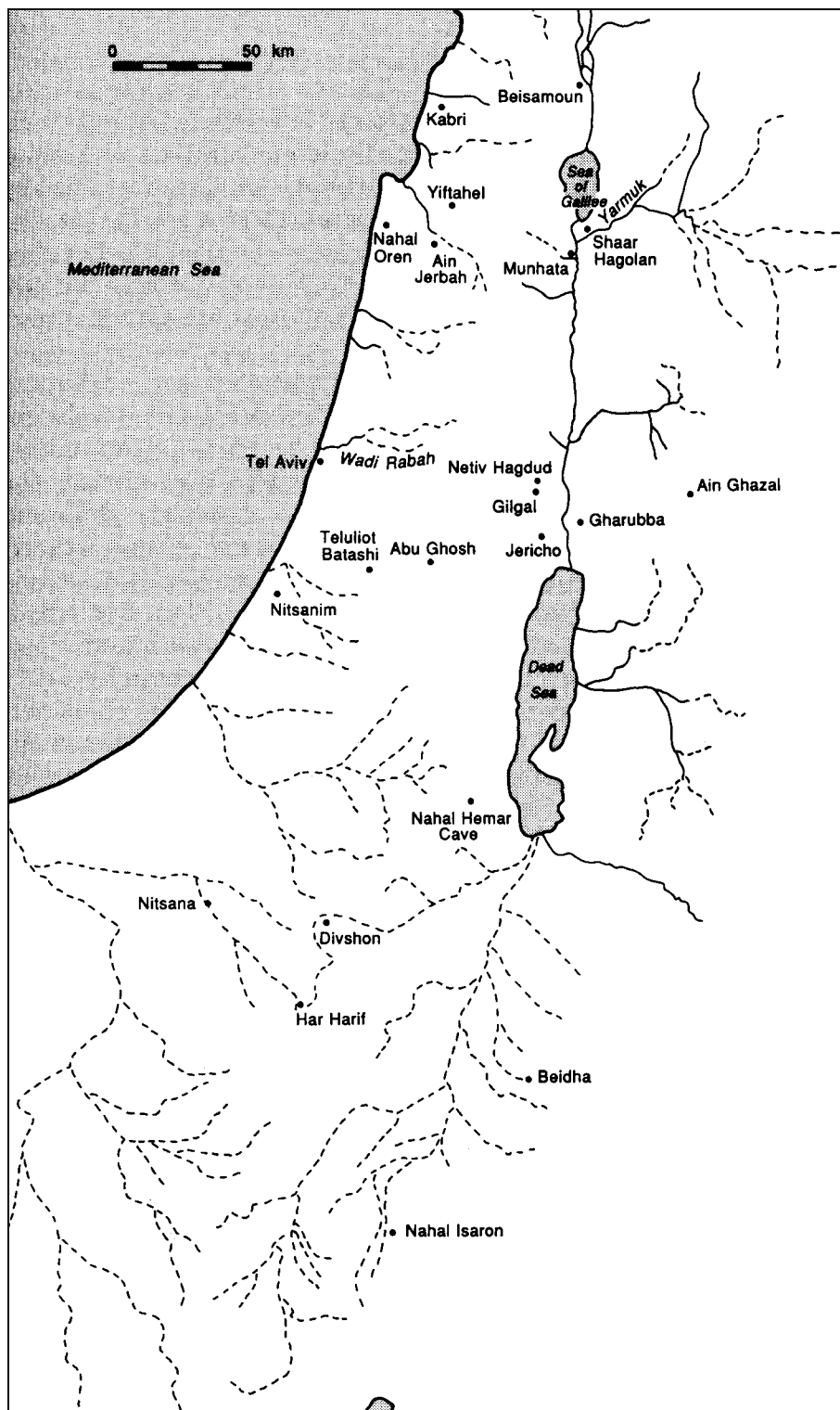

Nejvýznamnější neolitické lokality

Zdroj: Mazar 1992, s. 39, obr. 2.2.

ŠTÍPANÁ INDUSTRIE, KOSTĚNÉ PŘEDMĚTY

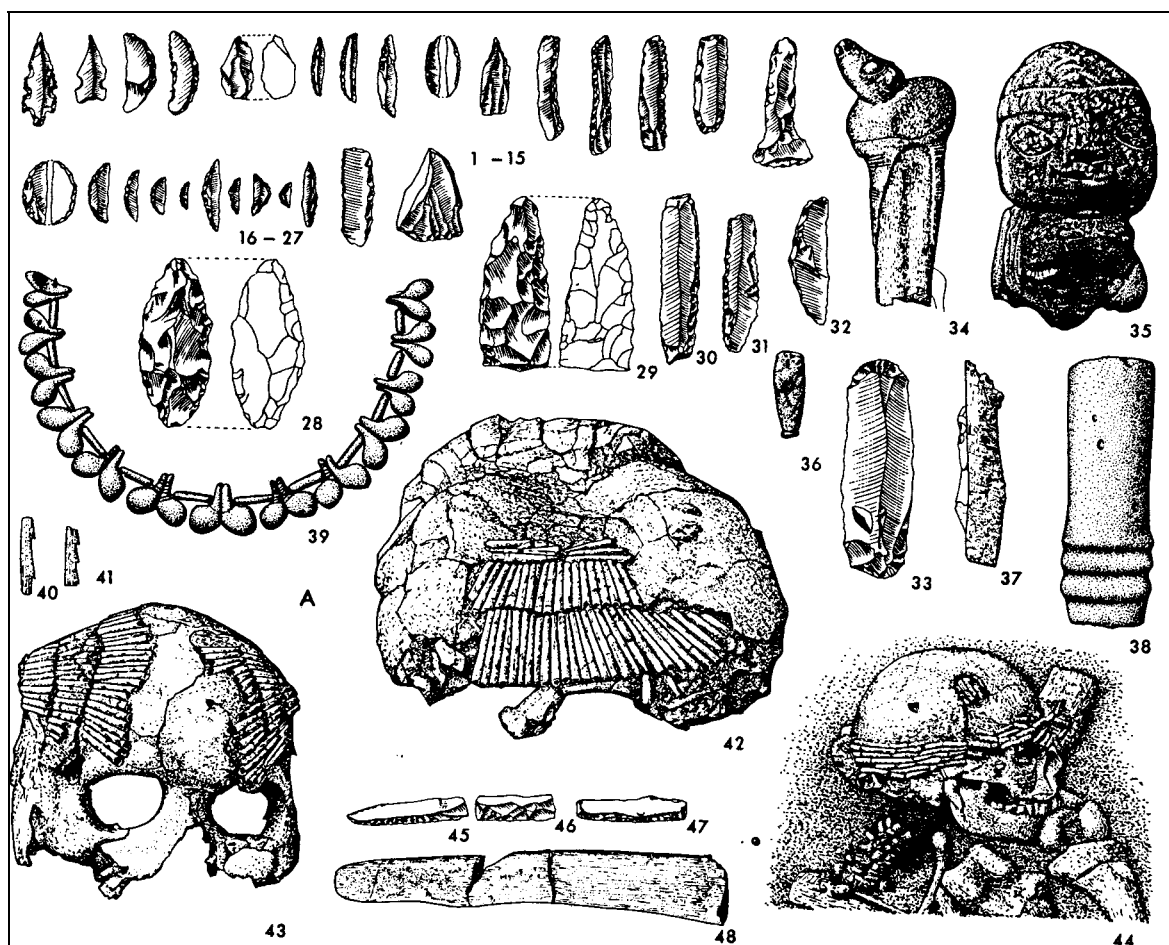

Natúfská kultura. Lokalita Mugharet el-Wád

Legenda: (1-27) mikrolitická industrie, (38) náhrdelní z kostí a dentalií, (38) kostěná rukojeť srpu, (42-44) kostěné ozdoby hlavy z hrobových nálezů.

Zdroj: Müller-Karpe 1968, díl II, tab. 103A.

POHŘEBNÍ RITUS



Natúfská kultura. Lokalita Nachal Oren

Legenda: Pohřeb s kamenným hmoždířem zapuštěným do hrobu. Podobné hmoždíře byly zazděny i do ochranných kamenných zdí kolem sídlišť.

Zdroj: Müller-Karpe 1968, díl II, tab. 103B.

BROUŠENÁ INDUSTRIE, KAMENNÁ PLASTIKA

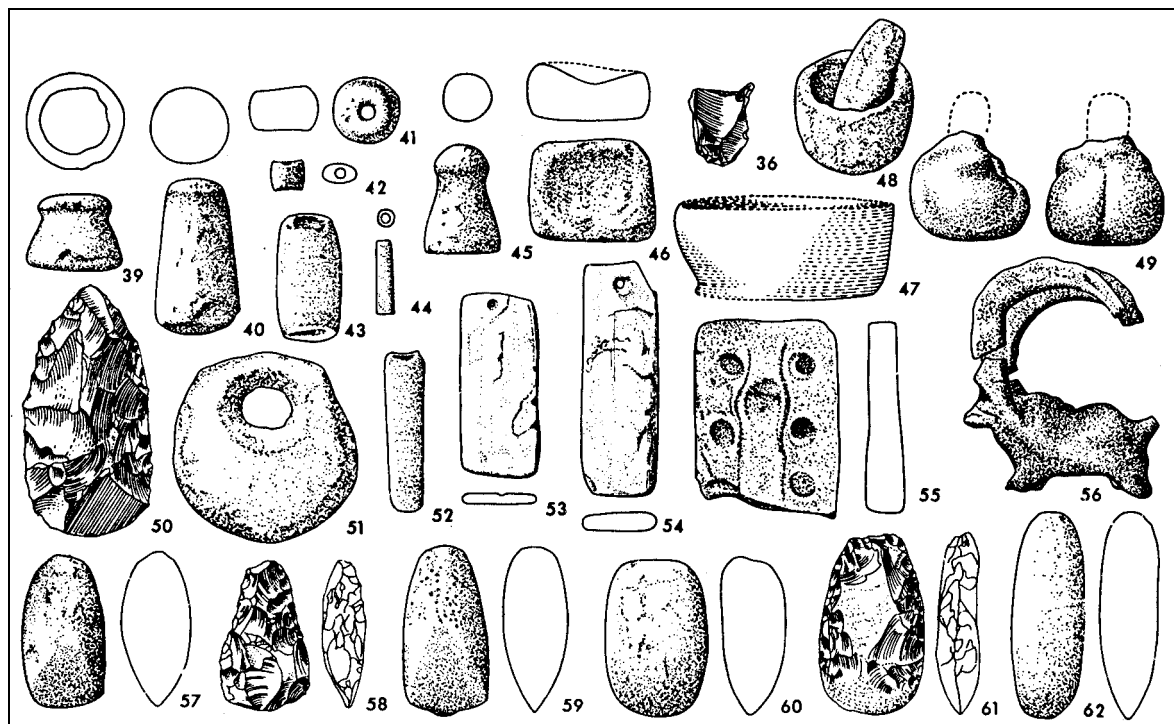

Natúfská kultura. Lokalita Bejdha

Legenda: (45-46) znotěrky s tlouky, (47-48) kamenné misky, (49) lidská plastika, (56) kamenná plastika kozorožce, (50.57-62) broušená a štípaná kamenná industrie.

Zdroj: Müller-Karpe 1968, díl II, tab. 101B.

KAMENNÁ PLASTIKA

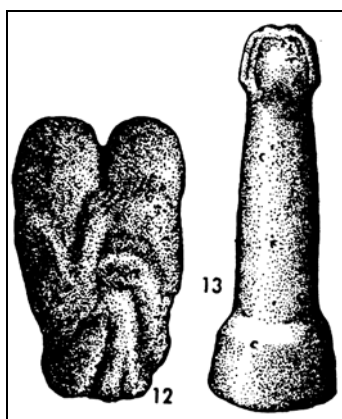

Natúfská kultura. Lokalita Ajn Sachrí

Legenda: (12) dvojice v milostném objetí; (13) falický symbol.

Zdroj: Müller-Karpe 1968, díl II, tab. 102E.

SÍDLIŠTĚ

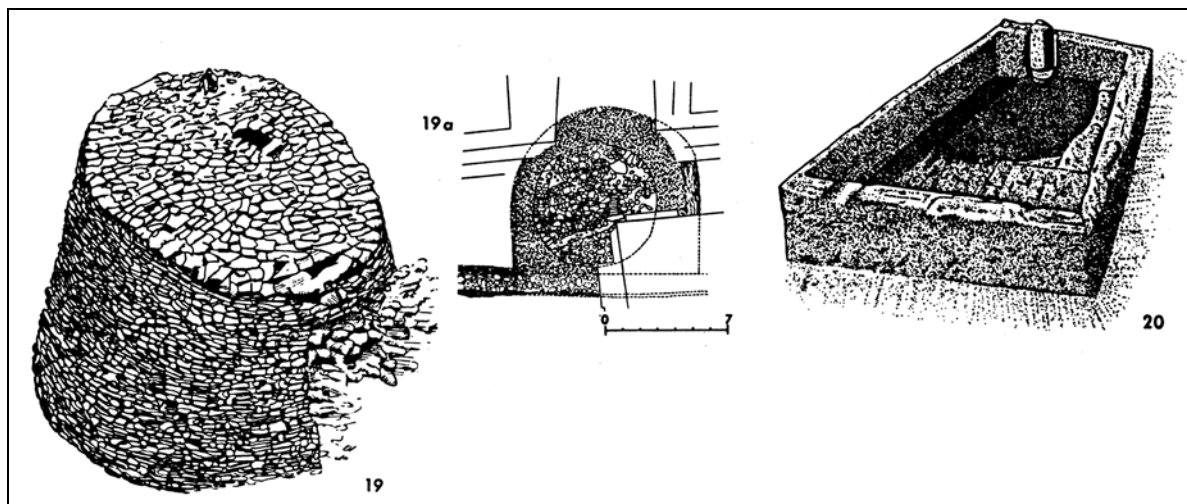

Prekeramický neolit. Jericho

Legenda: (19) kamenná věž s přilehlou hradbou (prekeramický neolit A); (20) pravoúhlý dům s kamennou stélou (prekeramický neolit B).

Zdroj: Müller-Karpe 1968, díl II, tab. 105.

SÍDLIŠTĚ

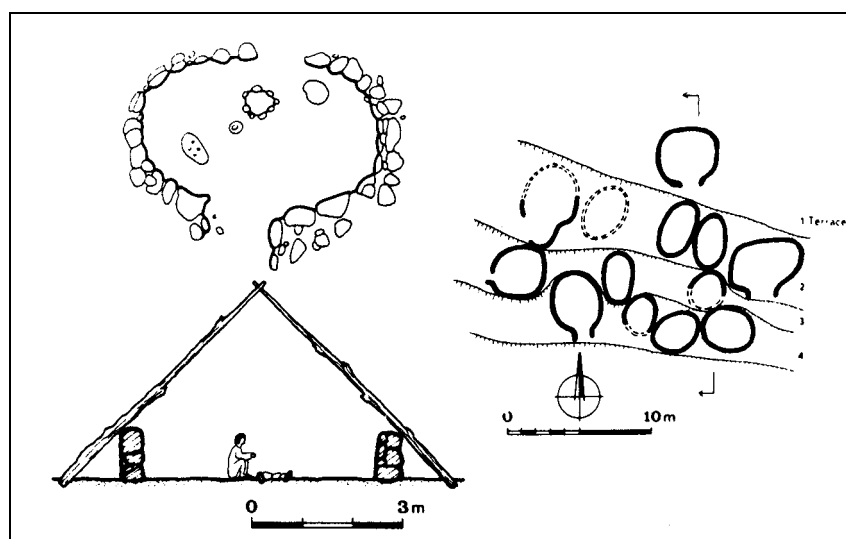

Prekeramický neolit. Lokalita Nachal Oren

Legenda: Celkový plán sídliště umístěného na kamenných terasách (prekeramický neolit A). Půdorys a rekonstrukce vybraného domu.

Zdroj: Mazar 1992, s. 40, obr. 2.3.

KERAMIKA, LIDSKÁ PLASTIKA

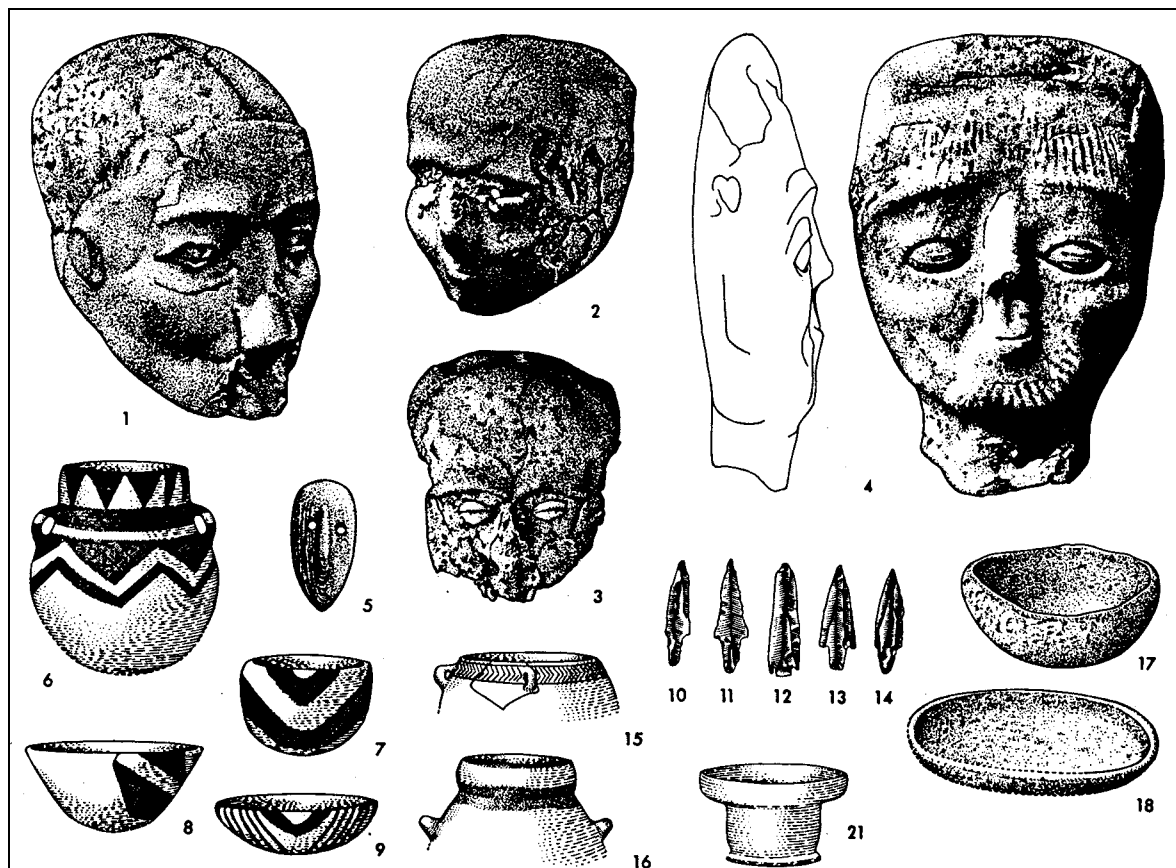

Keramický neolit. Jericho

Legenda: (1-3) lidské lebky s obličejem vymodelovaným ze sádry a s očima z mušlí (prekeramický neolit B), (4) hliněná plastika lidské hlavy, (5) kamenná maska, (6-9.15-18) misky a džbány, (10-14) kamenné hroty šípů.

Zdroj: Müller-Karpe 1968, díl II, tab. 105.

HLINĚNÁ A KAMENNÁ PLASTIKA

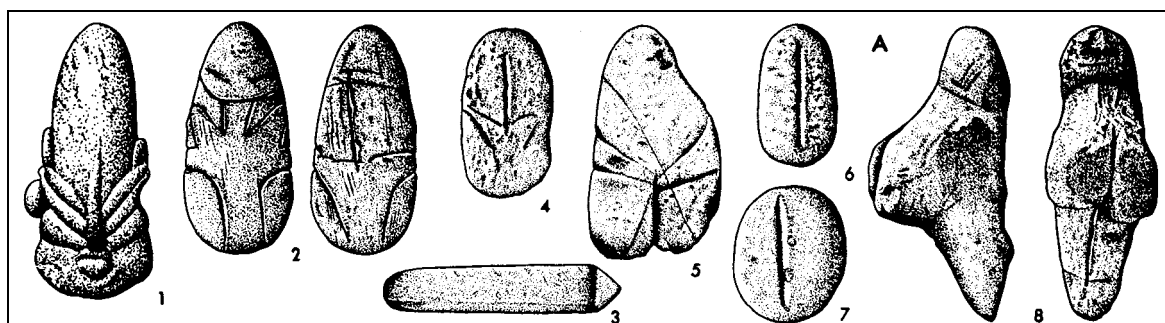

Jarmucká kultura (keramický neolit). Lokalita Ša'ar ha-Golan

Legenda: (1) lidská hlava s typickým znázorněním očí, (3) falický symbol, (4-7) zobrazení vulvy vyryté do kamene, (8) ženská postava se zvýrazněnými hýžděmi.

Zdroj: Müller-Karpe 1968, díl II, tab. 104A.

Chalkolit

MAPA

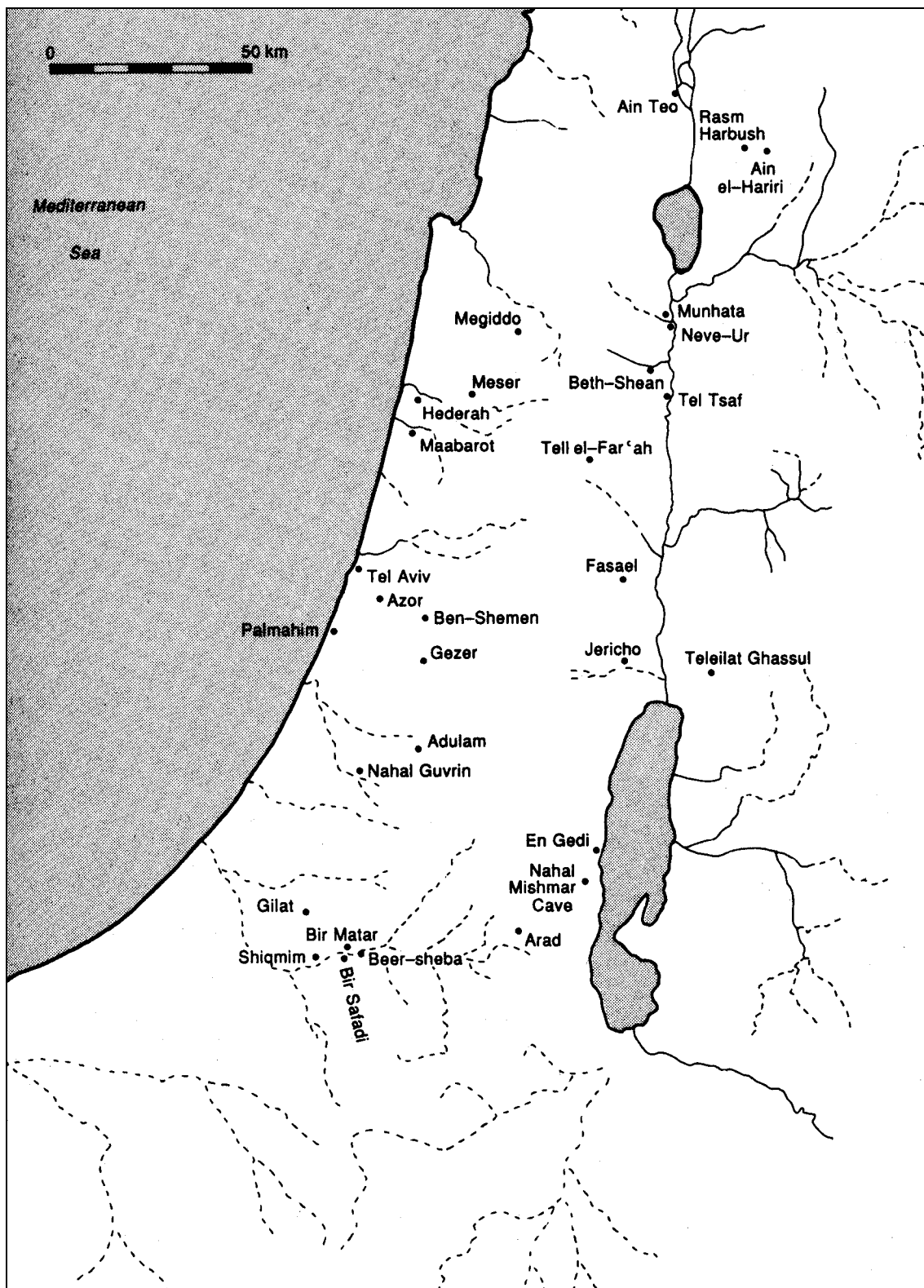

Nejvýznamnější chalkolitické lokality

Zdroj: Mazar 1992, s. 40, obr. 2.3.

KERAMIKA

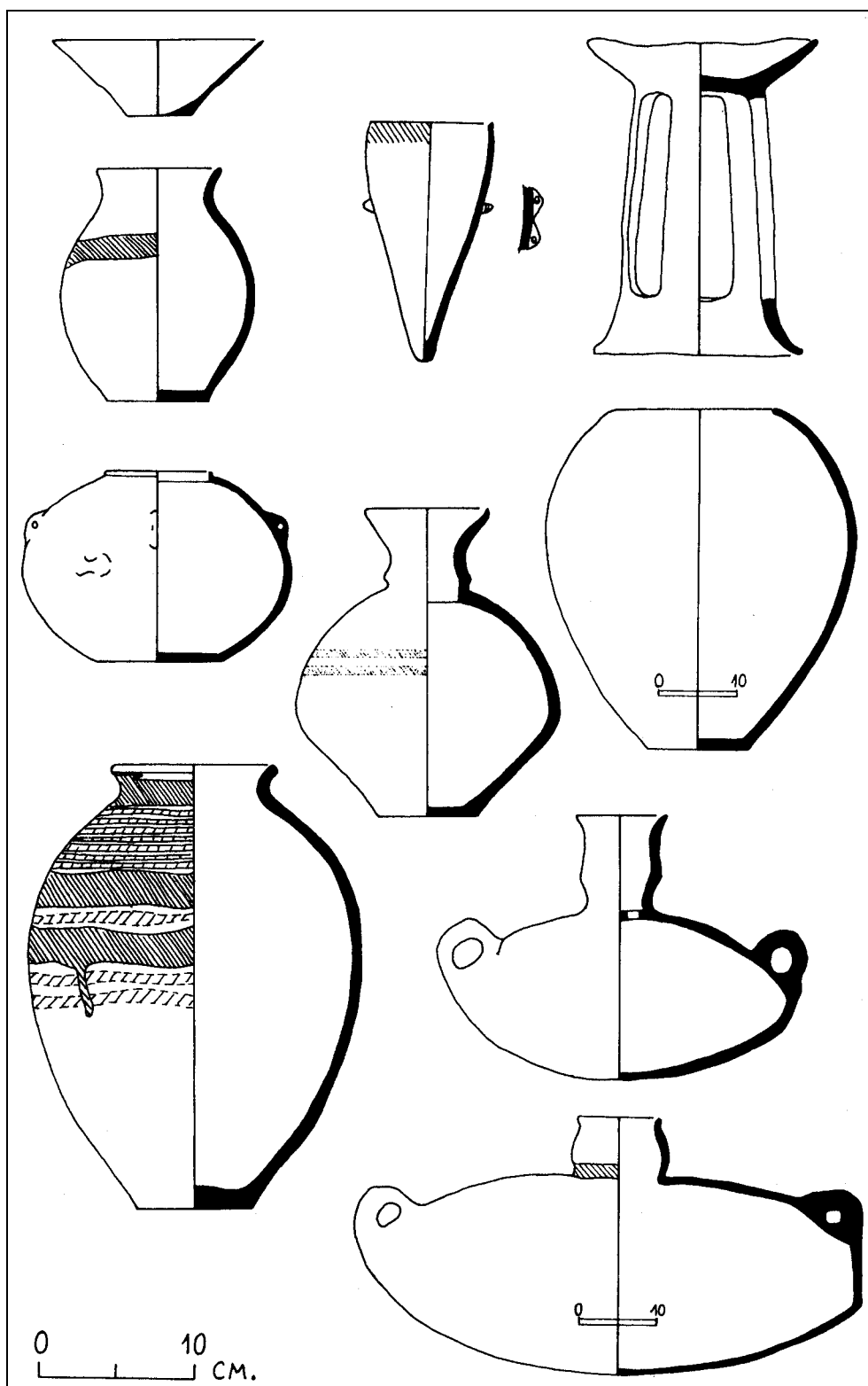

Hlavní typy keramiky chalkolitu (Azor, Beerševa)

Zdroj: Mazar 1992, s. 40, obr. 2.3.

POHŘEBNÍ RITUS

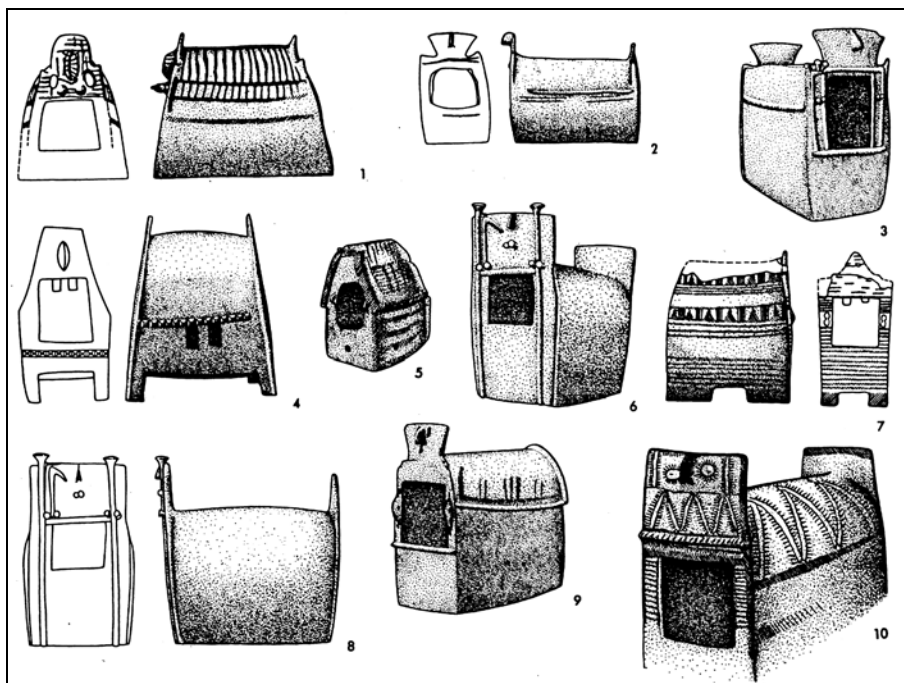

Beerševsko-ghasúlská kultura. Lokalita Azor

Legenda: Keramické osuaře v podobě domů.

Zdroj: Müller-Karpe 1968, díl II, tab. 108.

MĚDNÝ DEPOT

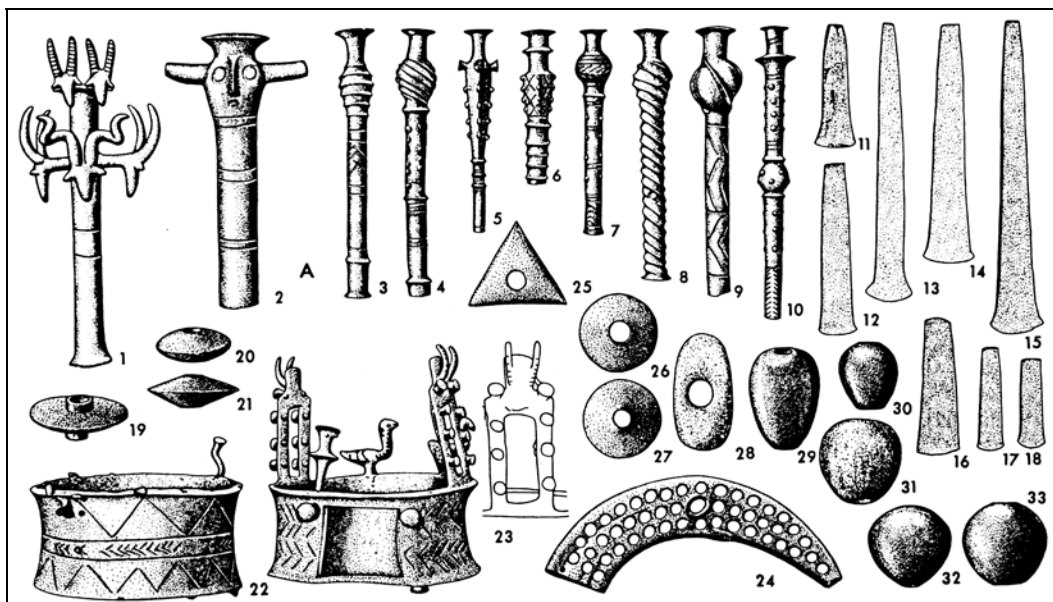

Beerševsko-ghasúlská kultura. Lokalita Nachal Mišmar

Legenda: Depot měděných předmětů ukrytých v jeskyni: (1-10) rituálně zdobená žezla a hole, (11-18) sekery a dláta, (22-23) plasticky zdobené prstence, tzv. „koruny“.

Zdroj: Müller-Karpe 1968, díl II, tab. 106E.

SÍDLIŠTĚ

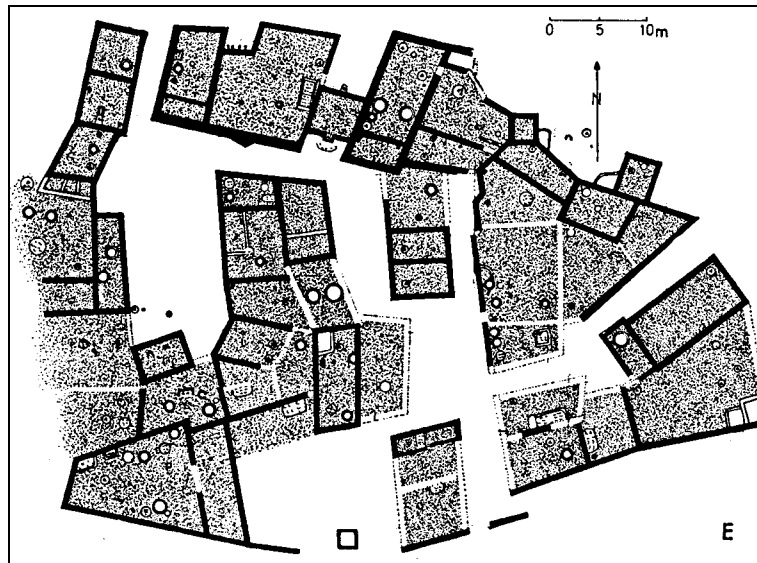

Beerševsko-ghasúlská kultura. Lokalita Telejlát Ghasúl

Legenda: Celkový plán sídliště s typizovanými domy. Na zdech některých domů zachovány barevné fresky.

Zdroj: Müller-Karpe 1968, díl II, tab. 106E.

FRESKY

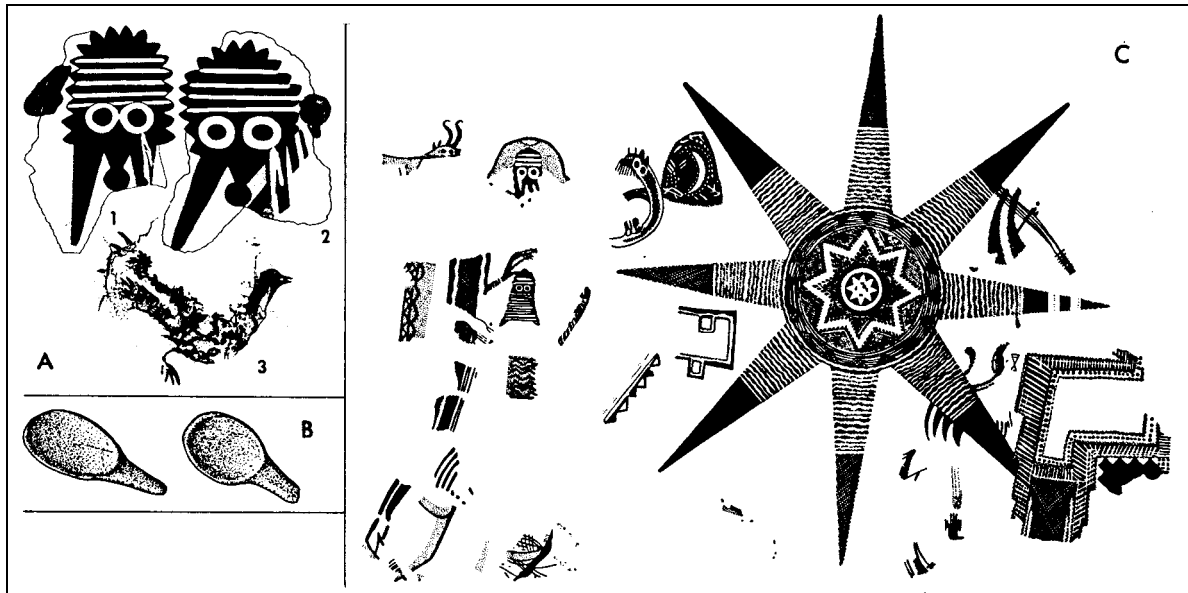

Beerševsko-ghasúlská kultura. Lokalita Telejlát Ghasúl

Legenda: Fresky na omítkách domů znázorňující (A) rituální masky a (C) osmicípou hvězdu. Červená, černá a bílá malba.

Zdroj: Müller-Karpe 1968, díl II, tab. 106A-C.

Raná doba bronzová

MAPA

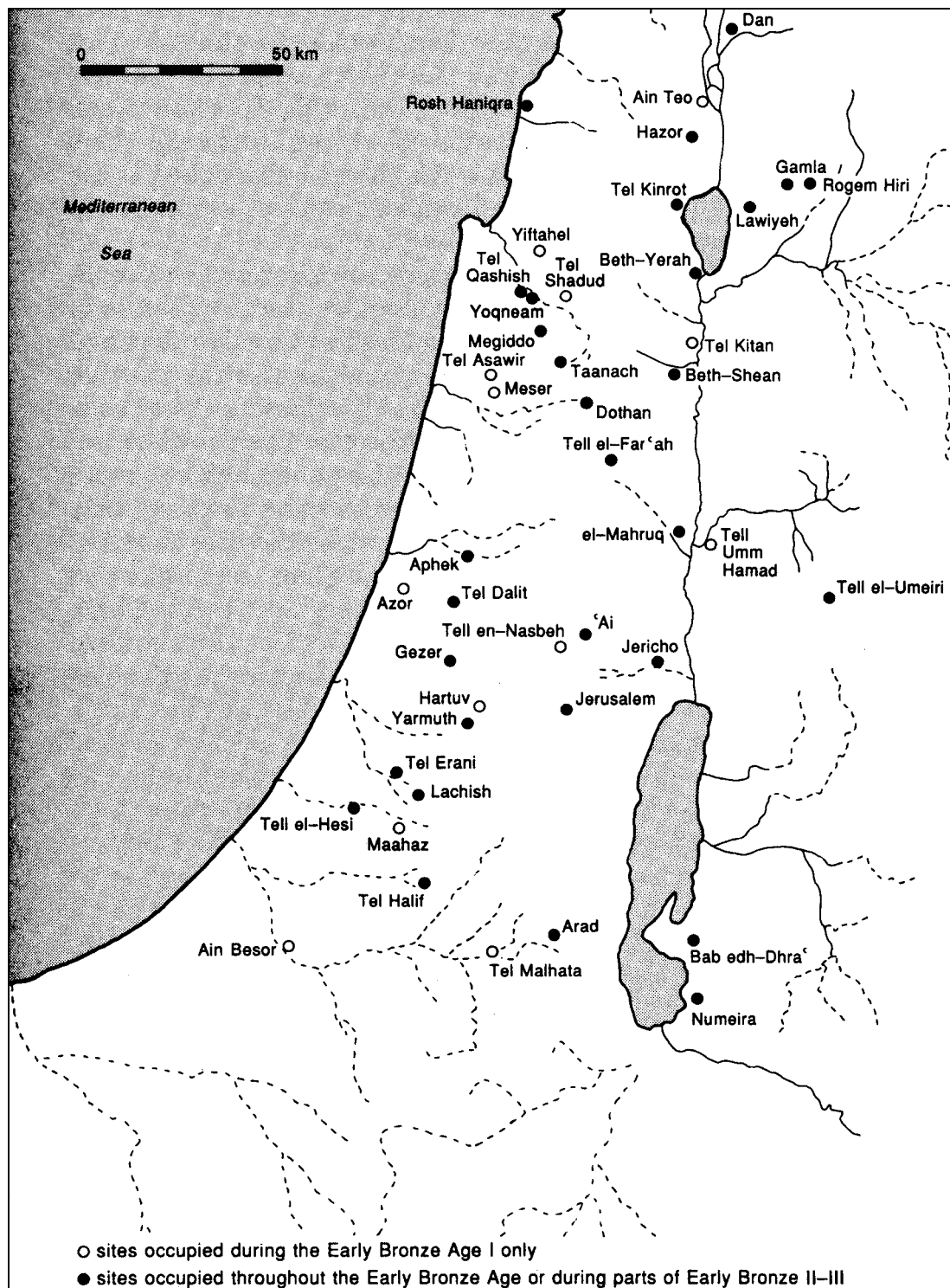

Nejvýznamnější raně bronzové lokality

Legenda: (○) místa osídlená pouze během rané doby bronzové I, (●) místa osídlená v průběhu doby bronzové nebo některých fází rané doby bronzové II-III.

Zdroj: Mazar 1992, s. 95, obr. 4.1.

SÍDLIŠTĚ

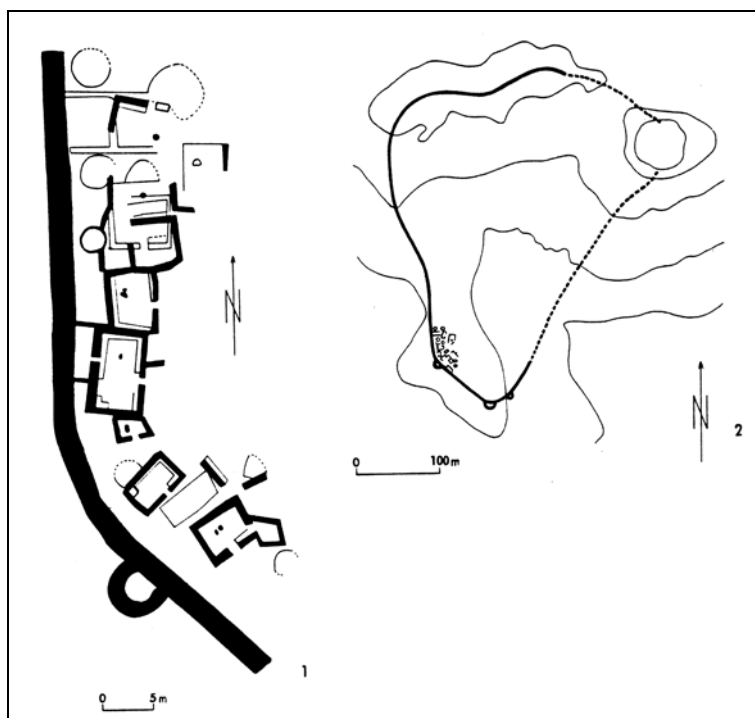

Arad. Městské opevnění

Legenda: (1) detail půdorysu hradební zdi s baštou a přilehlou zástavbou, (2) celkový plán vykopané části města z raně bronzové doby II.

Zdroj: Müller-Karpe 1980, díl III/3, tab. 282A.

SÍDLIŠTĚ

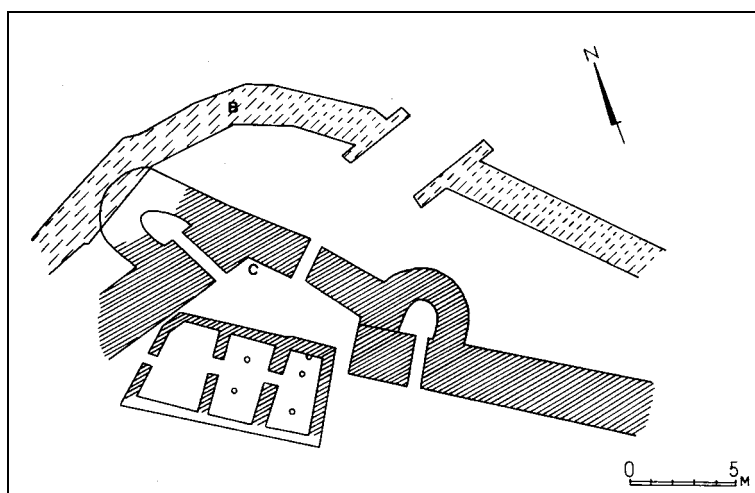

Aj. Městské opevnění

Legenda: Plán dvou fází fortifikace západní strany města: (C) městská hradba s úzkou bránou a dvěma okrouhlými věžemi (raná doba bronzová II), (B) městská hradba s bránou (raná doba bronzová III).

Mazar 1992, s. 121, obr. 4.14.

CHRÁMY

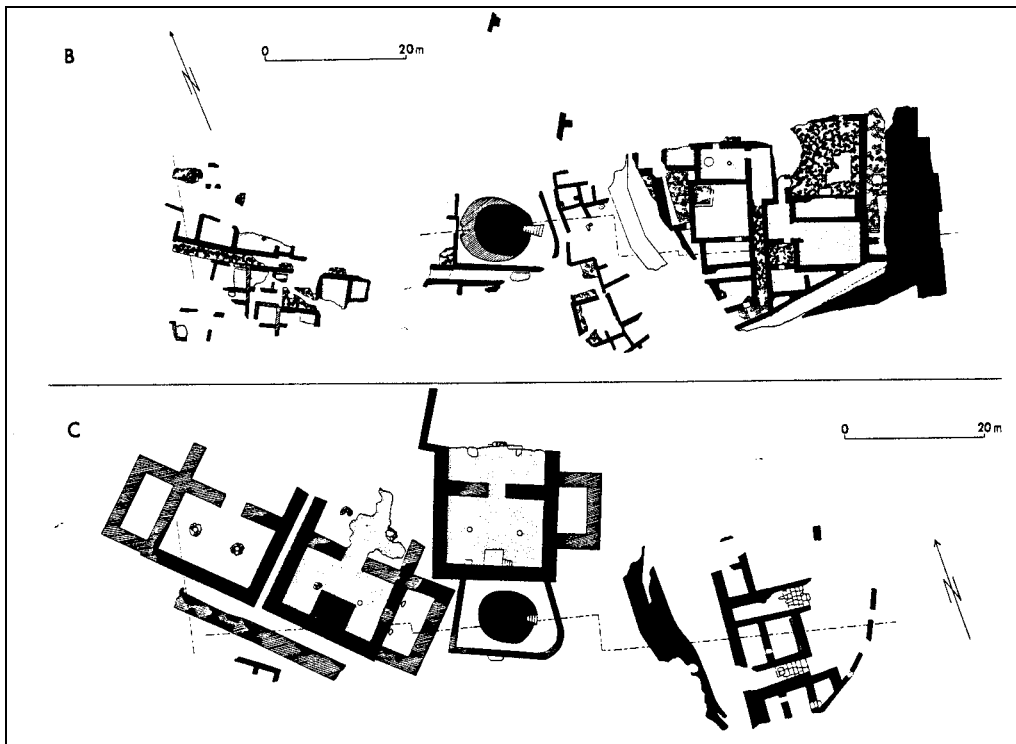

Megido. Sakrální centrum

Legenda: Vývojové fáze v rané době bronzové III: (B) monumentální kruhový oltář se zapuštěným schodištěm (vrstvy XVII-XVI), (C) oltář doplněn třemi chrámy (vrstva XV).

Zdroj: Müller-Karpe 1980, díl III/3, tab. 282A.

CHRÁMY

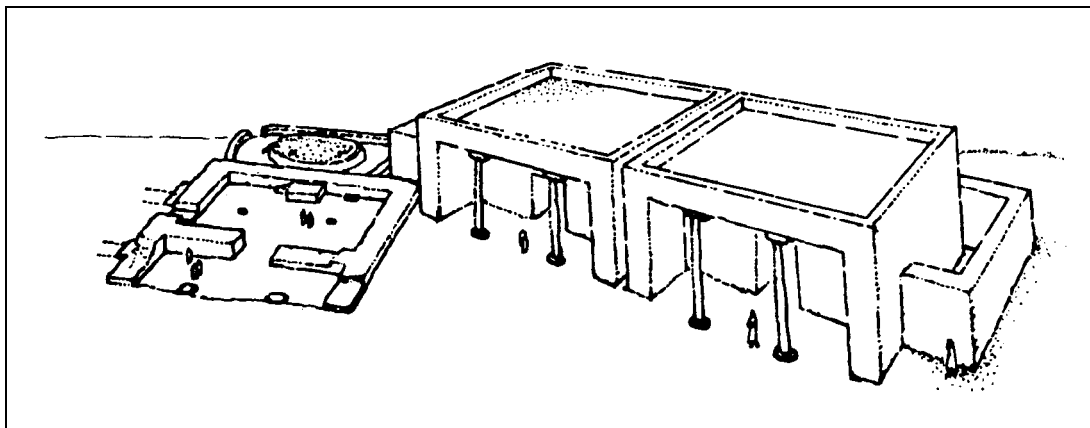

Megido. Rekonstrukce sakrálního centra

Legenda: Rekonstrukce sakrálního centra podle nálezové situace ve vrstvě XV.

Zdroj: Wright 1985, díl II, obr. 131.

CHRÁMY

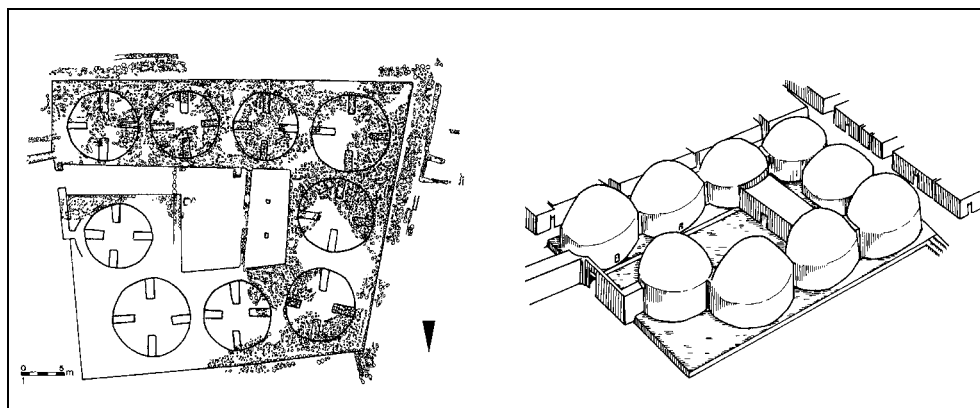

Obilnice v Bét Jerach

Legenda: Celkový plán a rekonstrukce obilnice v Bét Jerach (Chirbet Kerak). Soustava kruhových obilnic mohla pojmout asi 1400-1700 tun pšenice. Obklopuje nádvoří vedoucí k centrální svatyni.

Zdroj: Zwickel 2003, s. 22, obr. 34.

CHRÁMY

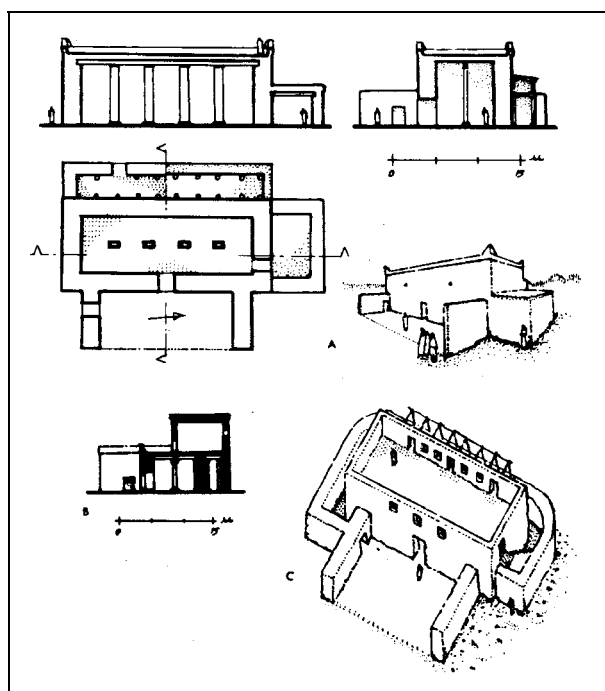

Aj. Chrám na akropoli

Legenda: Chrám v Aji (Et-Tell) prošel dvěma stavebními fázemi: (1) v rané době bronzové byl obklopen masivní kamennou zdí, která vymezovala koridor kolem chrámové budovy; (2) v rané době bronzové III byl koridor nahrazen systémem místností. (A-C) Různé pokusy o rekonstrukci.

Zdroj: Wright 1985, díl II, obr. 128.

KERAMIKA

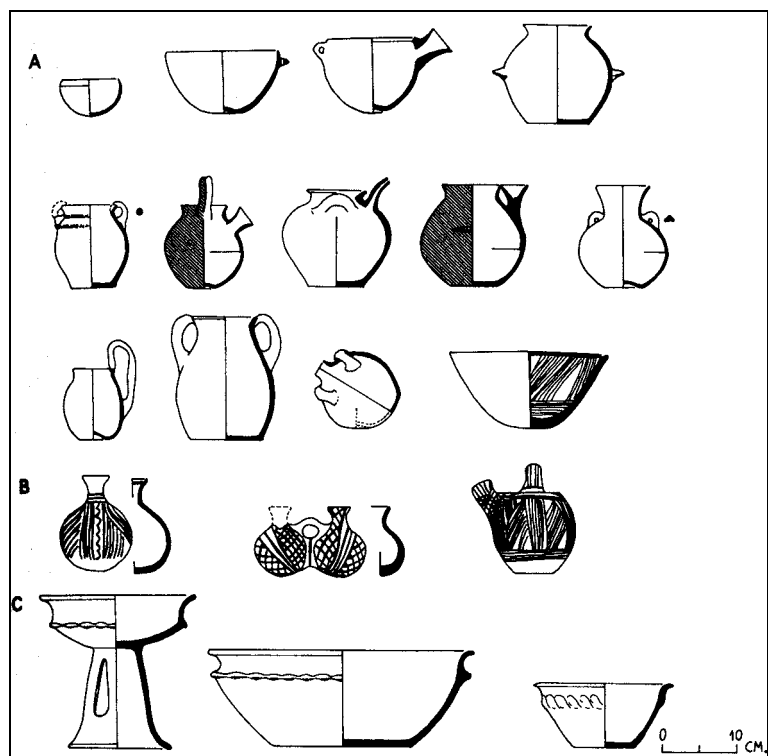

Hlavní typy keramiky raně bronzové doby I

Legenda: (A) červeně polévaná keramika, (B) malovaná keramika střední vrchoviny, (C) šedě vypalované zboží.

Zdroj: Mazar 1992, s. 101, obr. 4.4.

METALURGIE

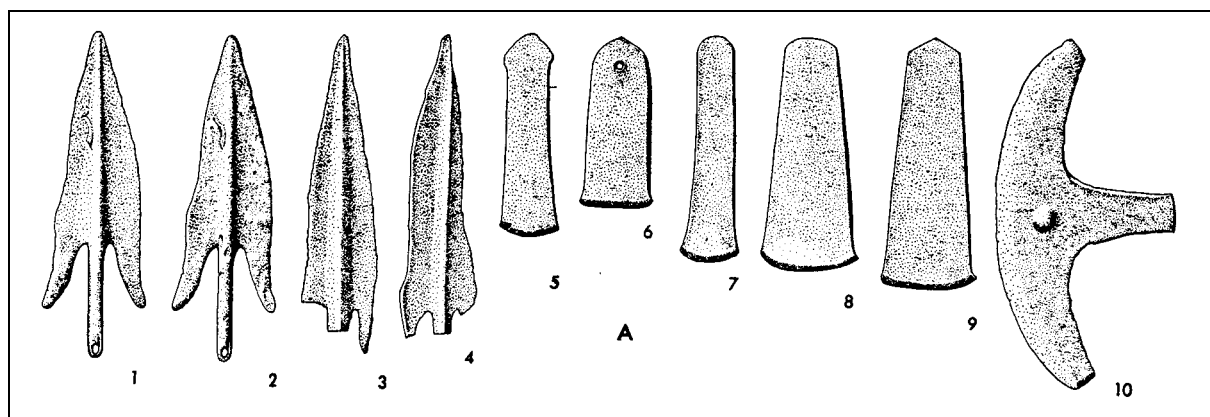

Tell el-Hesi. Depot bronzových nástrojů

Legenda: (1-4) hroty kopí, (5-9) ploché sekerky a dláta, (10) halapartnová sekera.

Zdroj: Müller-Karpe 1980, díl III/3, tab. 273A.

Střední doba bronzová

MAPA

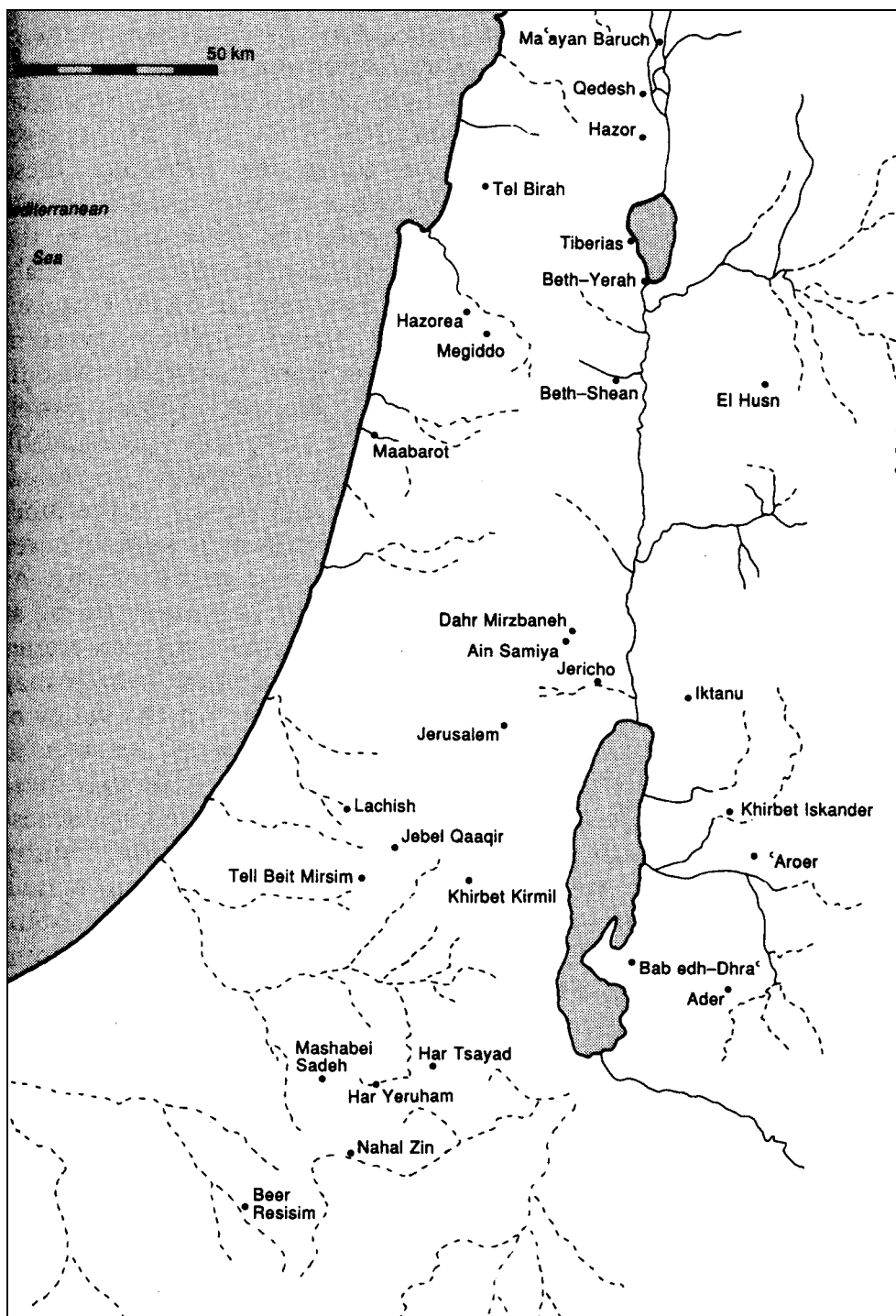

Významné lokality mezidobí rané doby bronzové IV / střední doby bronzové I

Zdroj: Mazar 1992, s. 153, obr. 5.1.

KERAMIKA

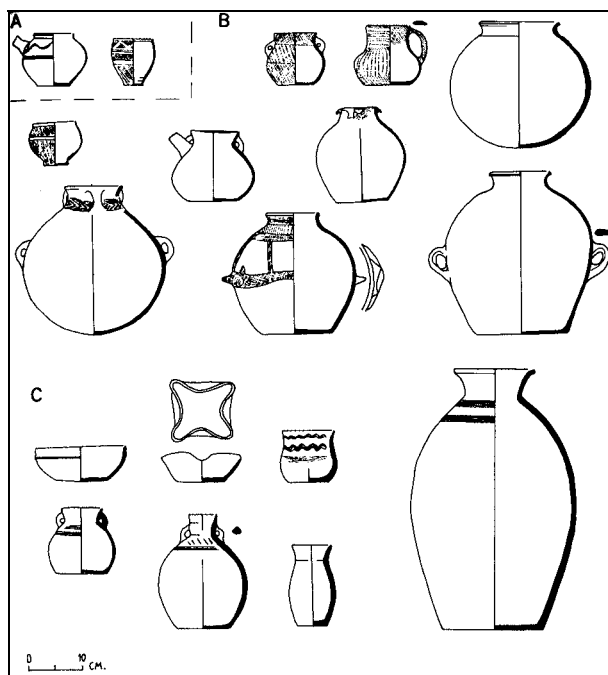

Hlavní typy keramiky v mezidobí raný bronz IV / střední bronz I

Legenda: (A) importované syrské zboží, (2) keramika z hrobů v severní části Palestiny, (C) keramika z hrobů v jižní Palestině.

Zdroj: Mazar 1992, s. 163, obr. 5.8.

POHŘEBNÍ RITUS

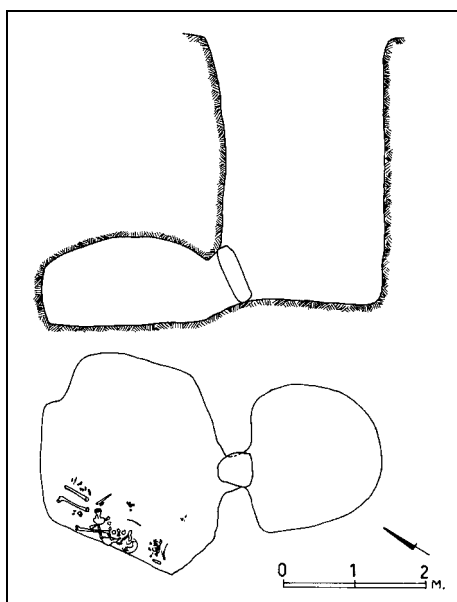

Jericho. Šachtový hrob

Legenda: Celková dispozice hrobu. Svislá šachta vede k hrobové komoře, která je zakryta rozměrným kamenem.

Zdroj: Mazar 1992, s. 160, obr. 5.6.

MAPA

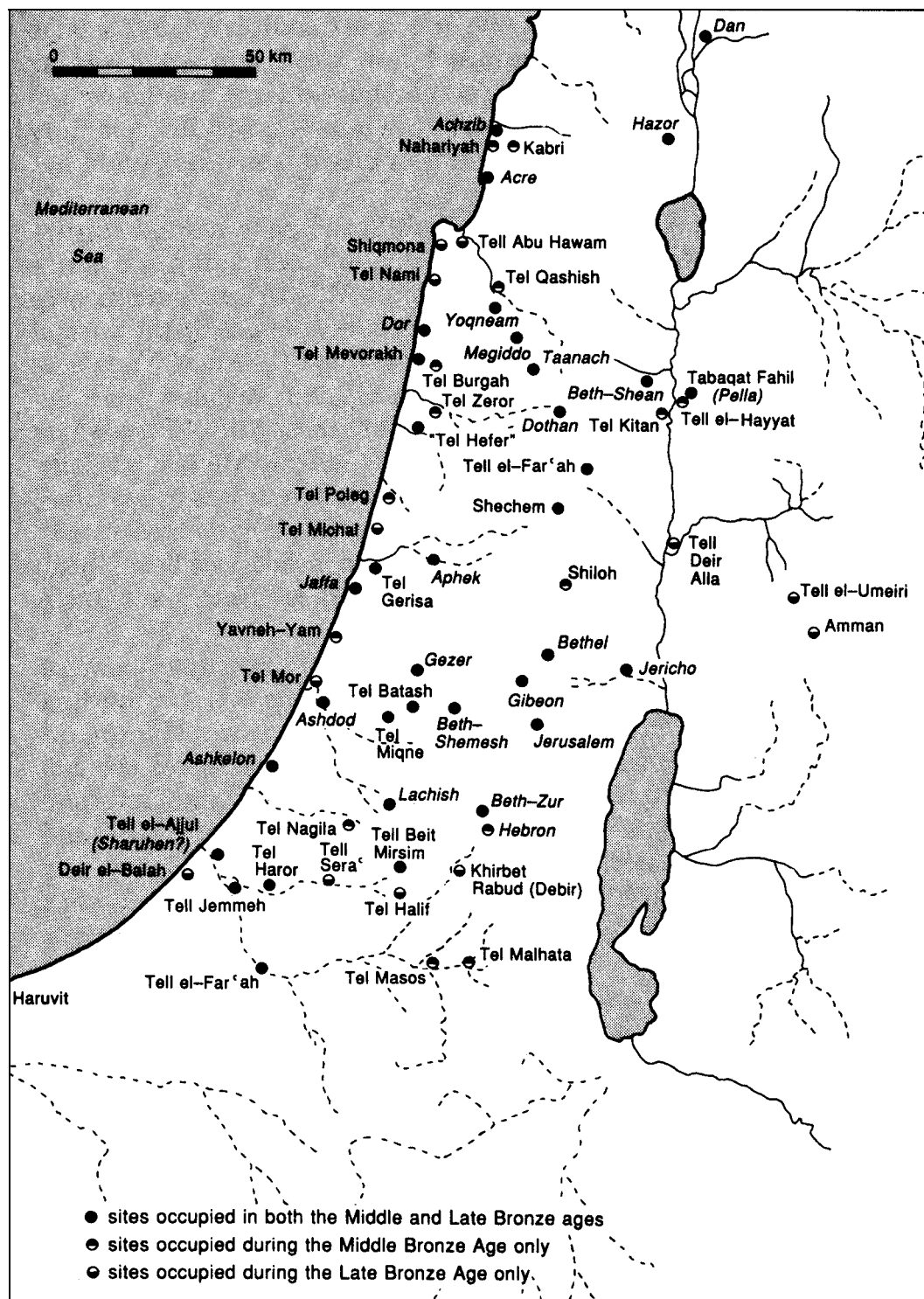

Významné lokality střední doby bronzové II a pozdní doby bronzové

Legenda: (●) místa osídlena ve střední i pozdní době bronzové, (○) místa osídlená pouze ve střední době bronzové, (◐) místa osídlená pouze v pozdní době bronzové.

Zdroj: Mazar 1992, s. 177, obr. 6.1.

FORTIFIKACE

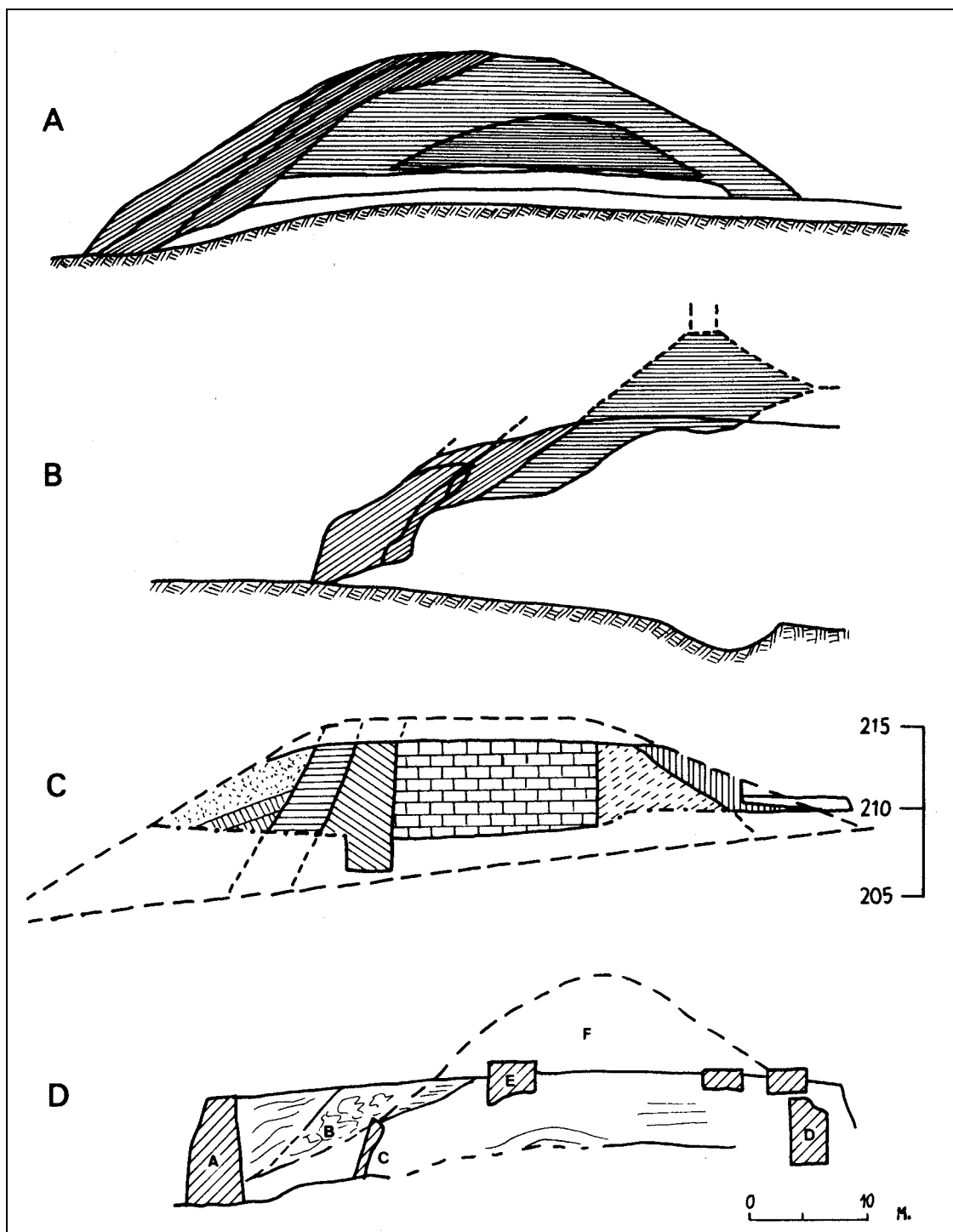

Profily fortifikačních náspů střední doby bronzové

Legenda: (A) Javne-Jam, (B) Jericho, (C) Chasór, (D) Šekem (A – ochranná zeď druhého náspu střední doby bronzové II, B – výplň druhého náspu střední doby bronzové II, C – ochranná zeď prvního náspu střední doby bronzové II, D – vnitřní zeď, E – zeď chrámu, F – rekonstruovaný obrys prvního náspu).

Zdroj: Mazar 1992, s. 203, obr. 6.9.

FORTIFIKACE

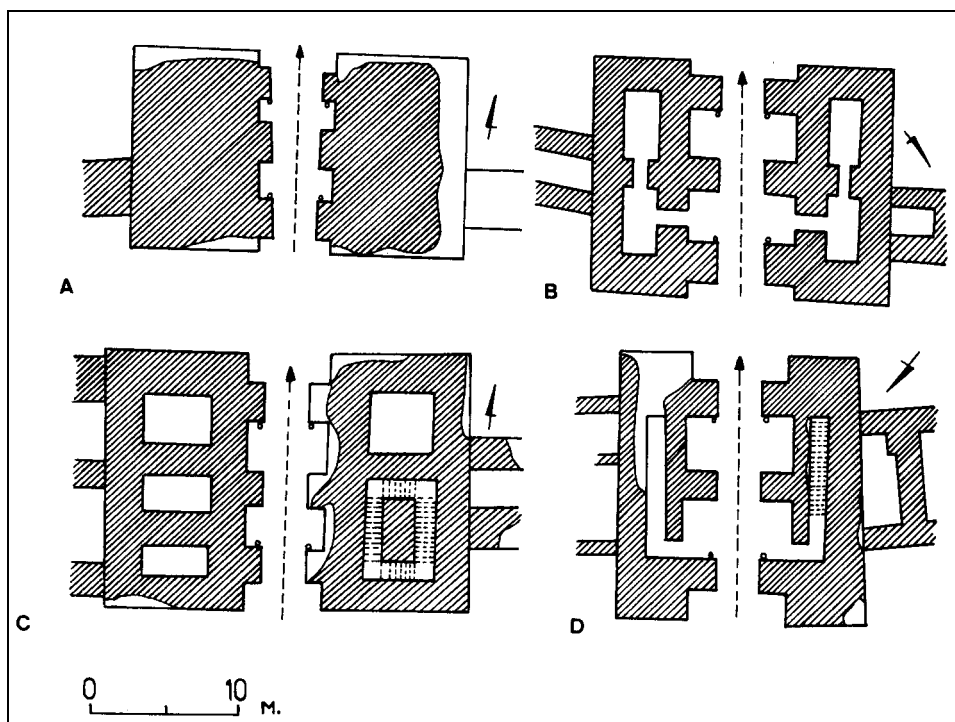

Klešťové brány střední doby bronzové IIB-C

Legenda: (A) Gezer, (B) Chasór, (C) Javne-Jam, (D) Šekem.

Zdroj: Mazar 1992, s. 206, obr. 6.12.

CHRÁMY

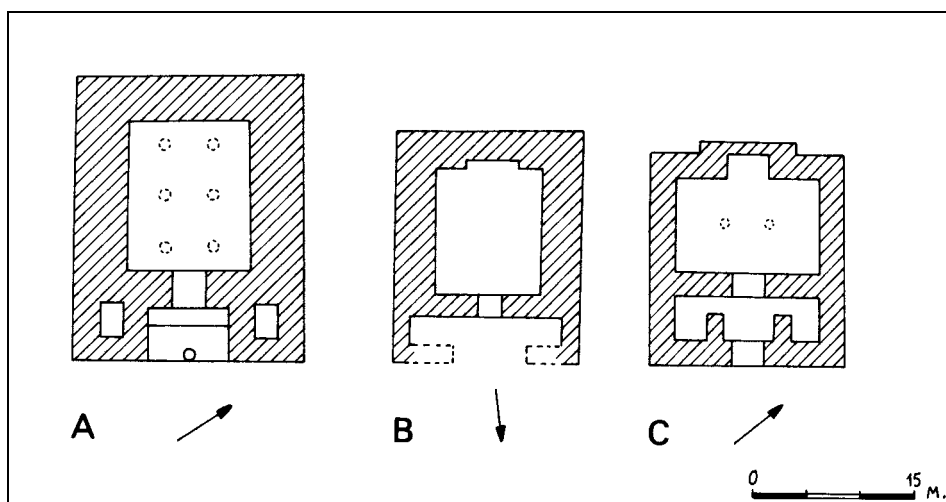

Srovnání chrámových půdorysů střední doby bronzové

Legenda: Chrámů jsou tvořeny hlavní celou a různě řešenou chrámovou předsíní. (A) Šekem, (B) Megido, (C) Chasór, plocha H.

Zdroj: Mazar 1992, s. 211, obr. 6.16.

KERAMIKA

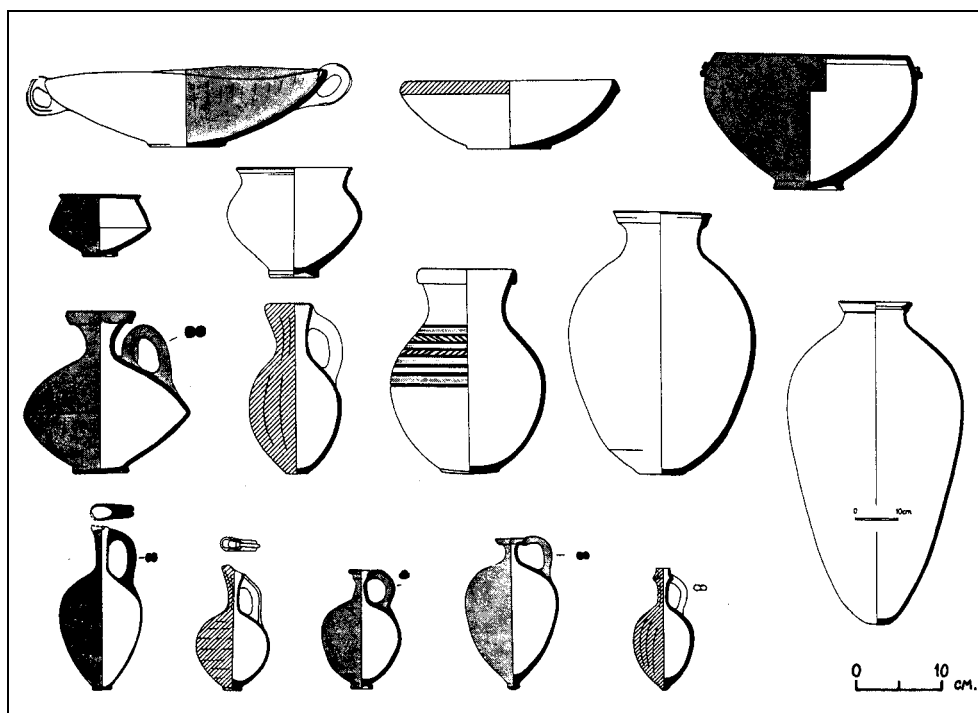

Hlavní typy keramiky ze střední doby bronzové IIA (Megido, Afek)

Zdroj: Mazar 1992, s. 183, obr. 6.4.

METALURGIE

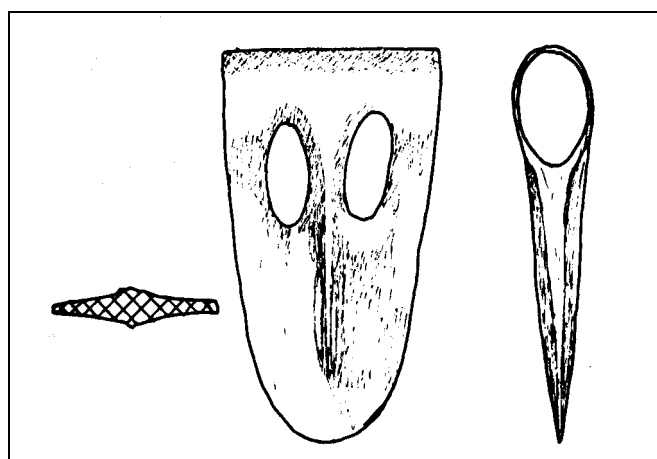

Bronzová sekera ve tvaru kachního zobáku

Legenda: Zbraň typická pro střední dobu bronzovou IIA.

Zdroj: Mazar 1992, s. 185, obr. 6.5.

KERAMIKA

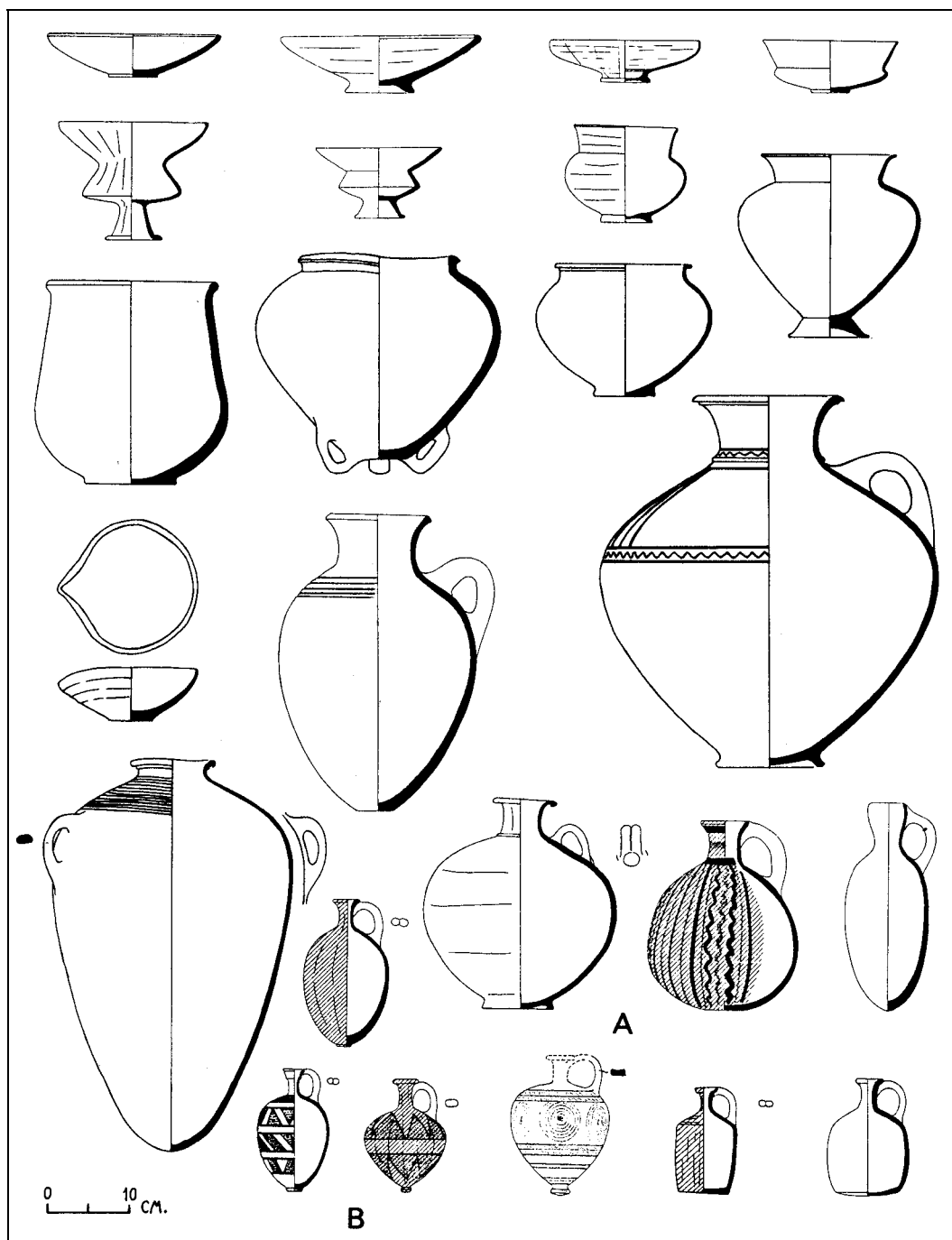

Hlavní typy keramiky střední doby bronzové IIB-C (Megido, Jericho)

Legenda: Mezi obvyklými tvary tvoří zvláštní skupinu (A) importy kyperských džbánů a (B) konvičky typu Tel el-Jehudíja.

Zdroj: Mazar 1992, s. 215, obr. 6.17.

Pozdní doba bronzová

SÍDLIŠTĚ

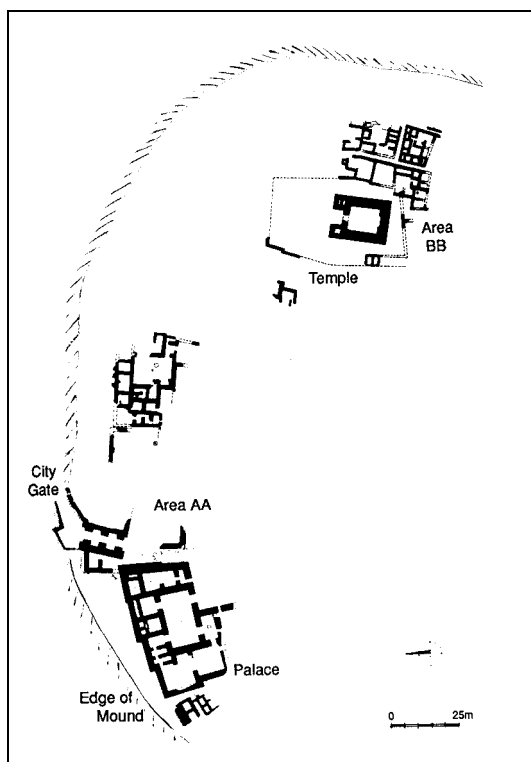

Megido. Celkový plán města (vrstva VIII)

Legenda: Vlevo: klešťová brána a palác (plocha AA). Nahoře vpravo: sakrální okrsek a obytná část (plocha BB). Celé město je vybudováno na obranném náspu.

Zdroj: Mazar 1992, s. 245, obr. 7.2.

CHRÁMY



Megido. Chrámový okrsek (vrstva VIII)

Legenda: Detail sakrálního centra s přilehlou obytnou čtvrtí.

Zdroj: Müller-Karpe 1980, díl III/3, tab. 130.

CHRÁMY

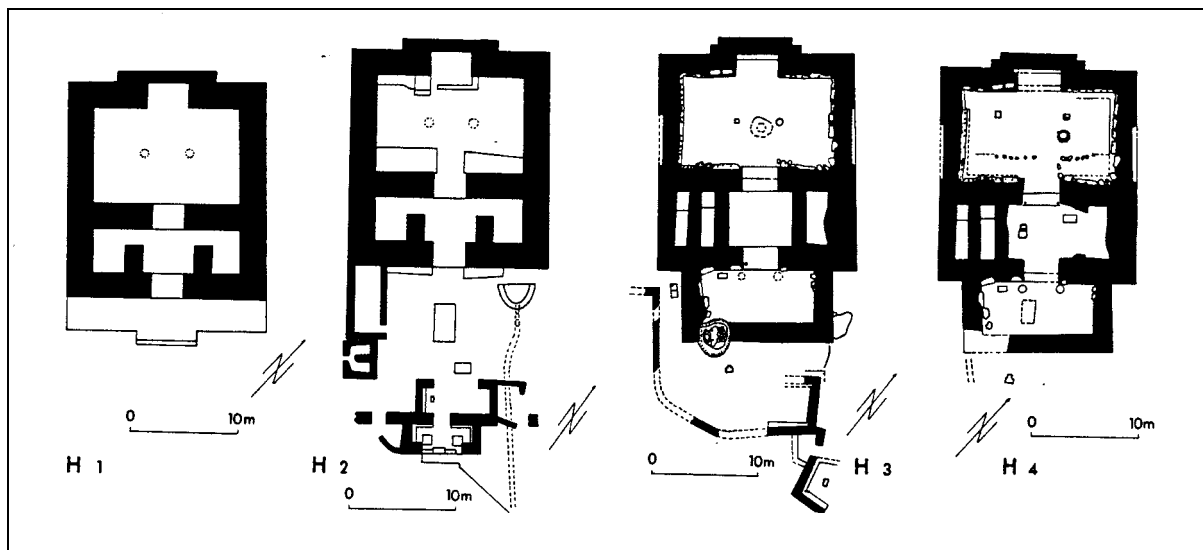

Chasór Vývojové fáze chrámu s ortostaty (plocha H)

Legenda: (H1) vrstva XVI, střední doba bronzová IIC, (H2) vrstva XV, pozdní doba bronzová IA-B, (H3) vrstva XIV, pozdní doba bronzová IIA, (H4) vrstva XIII, pozdní doba bronzová IIB.

Zdroj: Müller-Karpe 1980, díl III/3, tab. 138.

CHRÁMY

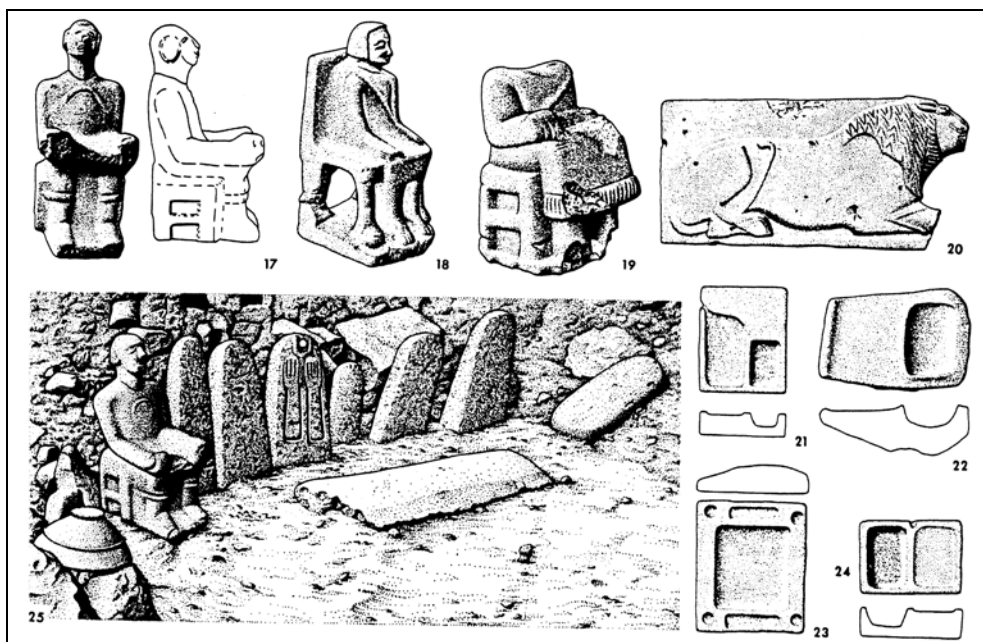

Chasór. Vybavení svatyně (plocha A)

Legenda: bazaltové stély, (17-19) socha sedícího muže, (20) reliéf ležícího lva s volně provedenou hlavou, (21-24) obětní desky.

Zdroj: Müller-Karpe 1980, díl III/3, tab. 139.

CHRÁMY

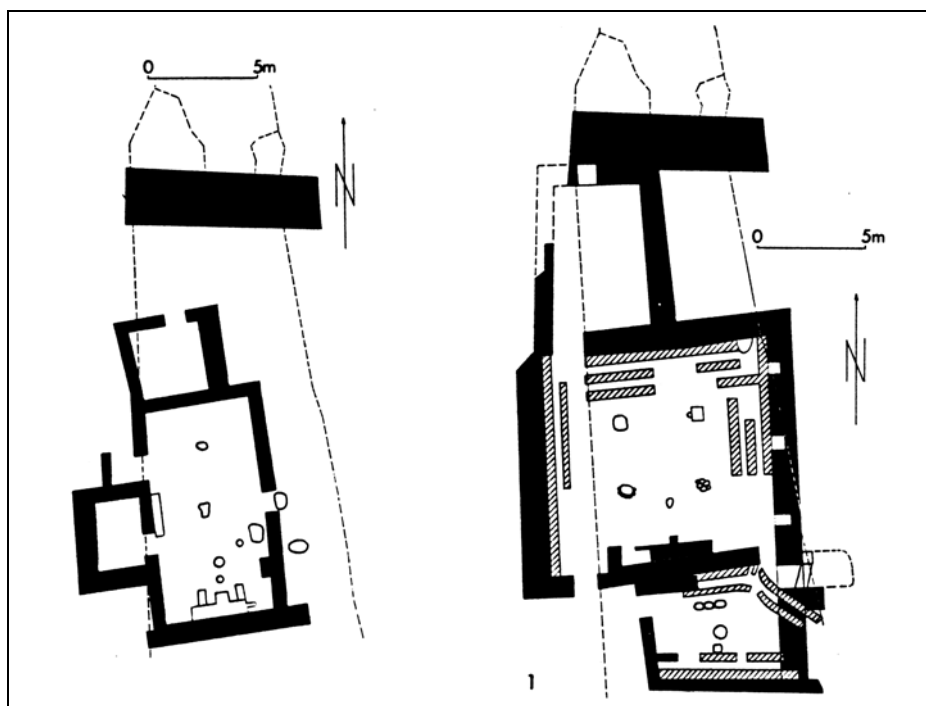

Lakíš. Vývojové fáze chrámu

Legenda: Vlevo: starší fáze s trojitým kamenným oltářem na pravé stěně (pozdní doba bronzová I). Vpravo: mladší fáze se třemi výklenky v čelní stěně proti vchodu (pozdní doba bronzová II).

Zdroj: Müller-Karpe 1980, díl III/3, tab. 116.

CHRÁMY

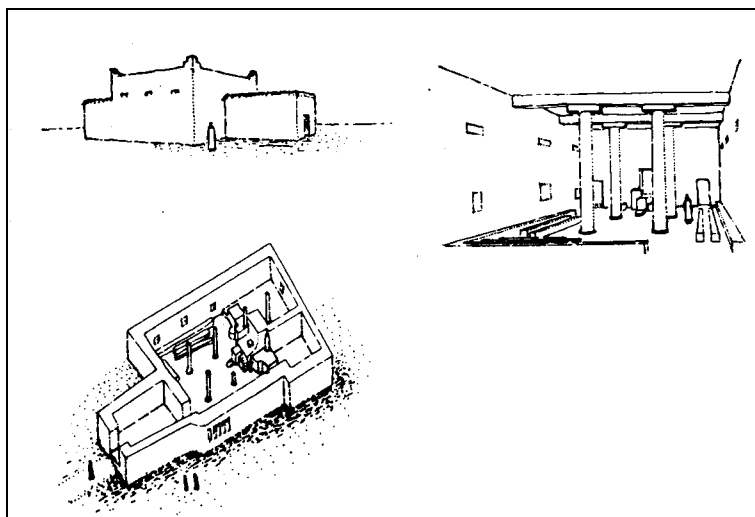

Lakíš. Rekonstrukce chrámu

Legenda: Rekonstrukce mladší vývojové fáze se třemi výklenky (pozdní doba bronzová II).

Zdroj: Wright 1985, díl II, obr. 146.

CHRÁMY

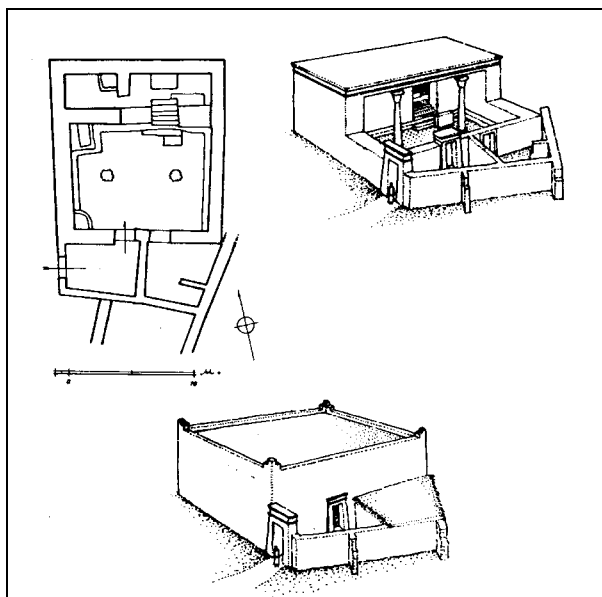

Bét Šeán. Starší fáze chrámu (vrstva VII)

Legenda: Půdorys starší fáze chrámu s rekonstrukcí v egyptském (nahore) a kanaánském stylu (dole). Pozdní doba bronzová II.

Zdroj: Wright 1985, díl II, obr. 152-153.

CHRÁMY

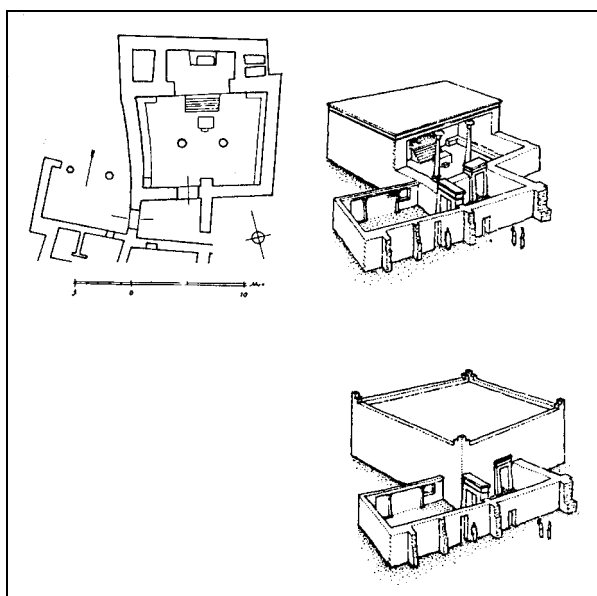

Bét Šeán. Mladší fáze chrámu (vrstva VI)

Legenda: Půdorys mladší fáze chrámu s rekonstrukcí v egyptském (nahore) a kanaánském stylu (dole). Pozdní doba bronzová II – doba železná I.

Zdroj: Wright 1985, díl II, obr. 154-155

KERAMIKA

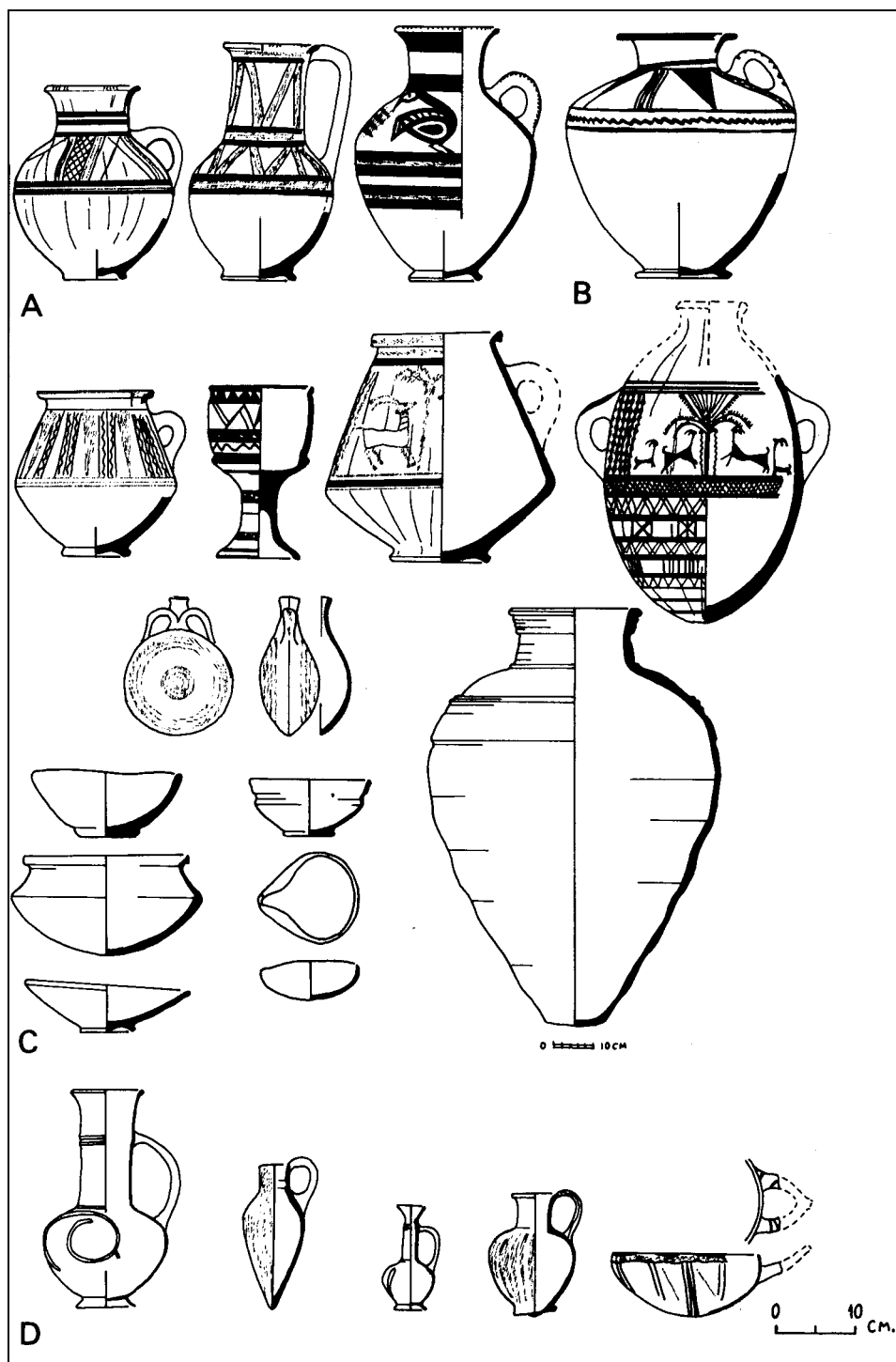

Hlavní typy keramiky pozdní doby bronzové

Legenda: (A) bichromní keramika pozdní doby bronzové I, (B) světlá keramika s čokoládovou výzdobou, (C) místní keramika pozdní doby bronzové I-II, (D) importy kyperské keramiky.

Zdroj: Mazar 1992, s. 159, obr. 7.13.

SLONOVINA

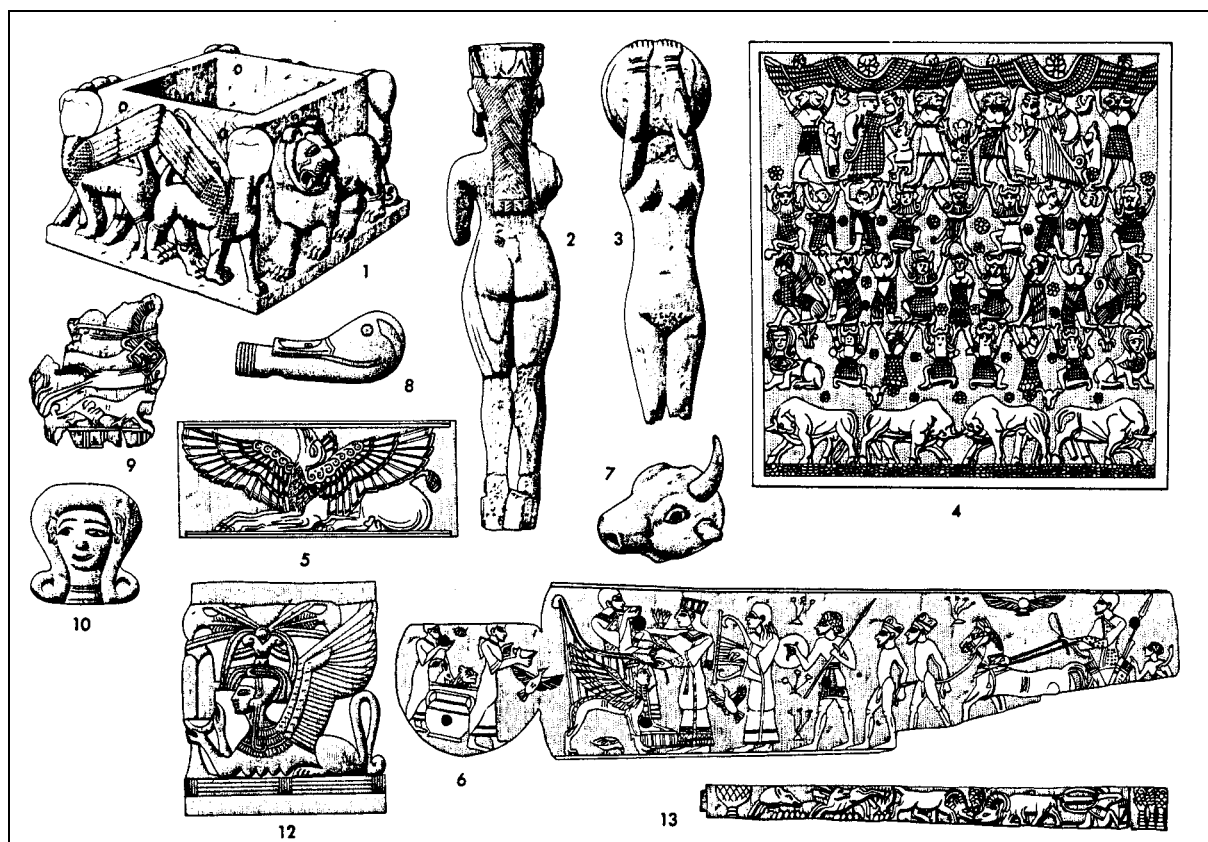

Megido. Předměty ze slonoviny

Legenda: Otvory ve většině předmětů naznačují, že sloužily jako ozdobné plakety na nábytek. Nálezy pocházejí z paláce vrstvy VIIa a vedle chetitsko-anatolských vlivů vykazují především vliv egyptský. (1) Kosmetická skříňka s vysokým reliéfem představujícím lvy a sfingy, (2-3) ženské sošky, (7-8) hlavička kachny a býka.

Zdroj: Müller-Karpe 1980, díl III/3, tab. 116.

PEČETÍTKA



Lakiš. Pečetítka

Legenda: Rzítková pečetítka nalezená v chrámovém areálu v Lakiši. Řada z nich má pod egyptským vlivem podobu skarabů.

Zdroj: Müller-Karpe 1980, díl III/3, tab. 117.

POHŘEBNÍ RITUS

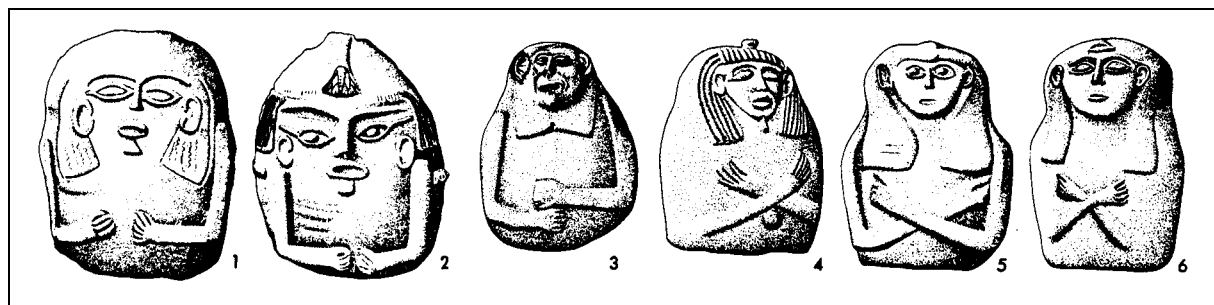

Deir el-Balach. Víka antropomorfních rakví

Legenda: Groteskní keramická víka zakrývala obličejovou část zesnulého. Obliba antropomorfních rakví úzce souvisí s periferizovaným egyptským vlivem.

Zdroj: Müller-Karpe 1980, díl III/3, tab. 114.

POHŘEBNÍ RITUS

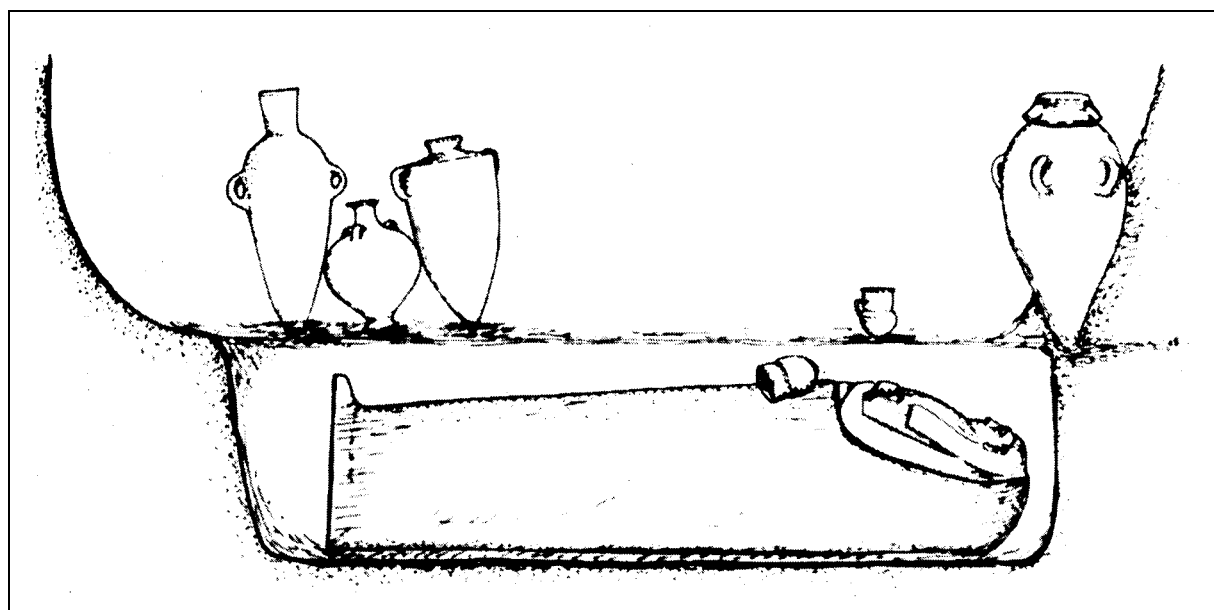

Deir el-Balach. Pohřeb v antropomorfní rakvi

Legenda: Keramické rakve byly patrně určeny egyptským úředníkům a vojákům, avšak jejich provedení svědčí o tom, že byly vyráběny místními řemeslníky.

Zdroj: Mazar 1992, s. 283, obr. 7.28.

Doba železná I

MAPA

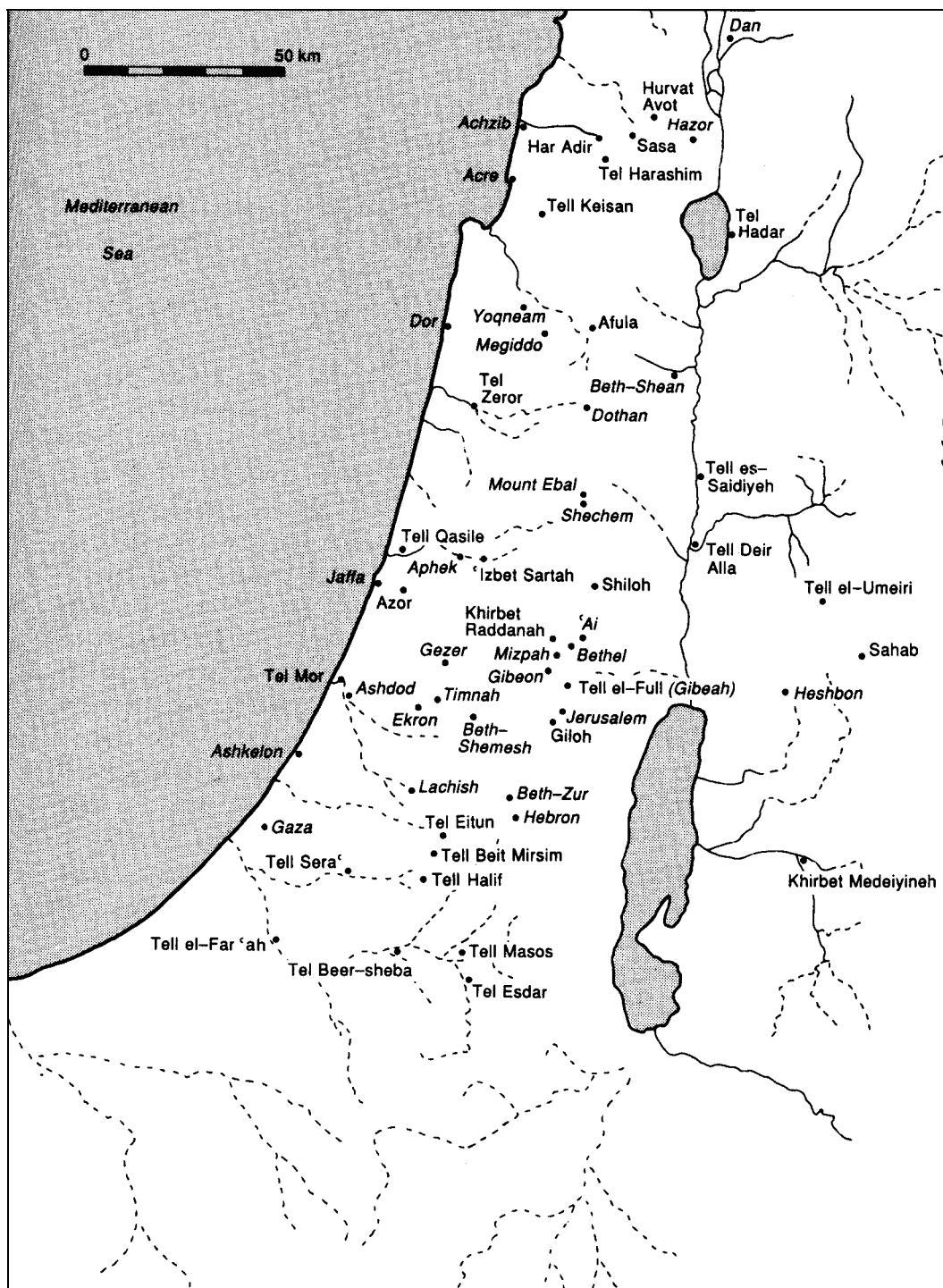

Nejvýznamnější lokality doby železné I

Legenda: Starověká toponyma jsou vysazena kurzívou, moderní názvy standardním písmem.

Zdroj: Mazar 1992, s. 309, obr. 8.5.

SÍDLIŠTĚ

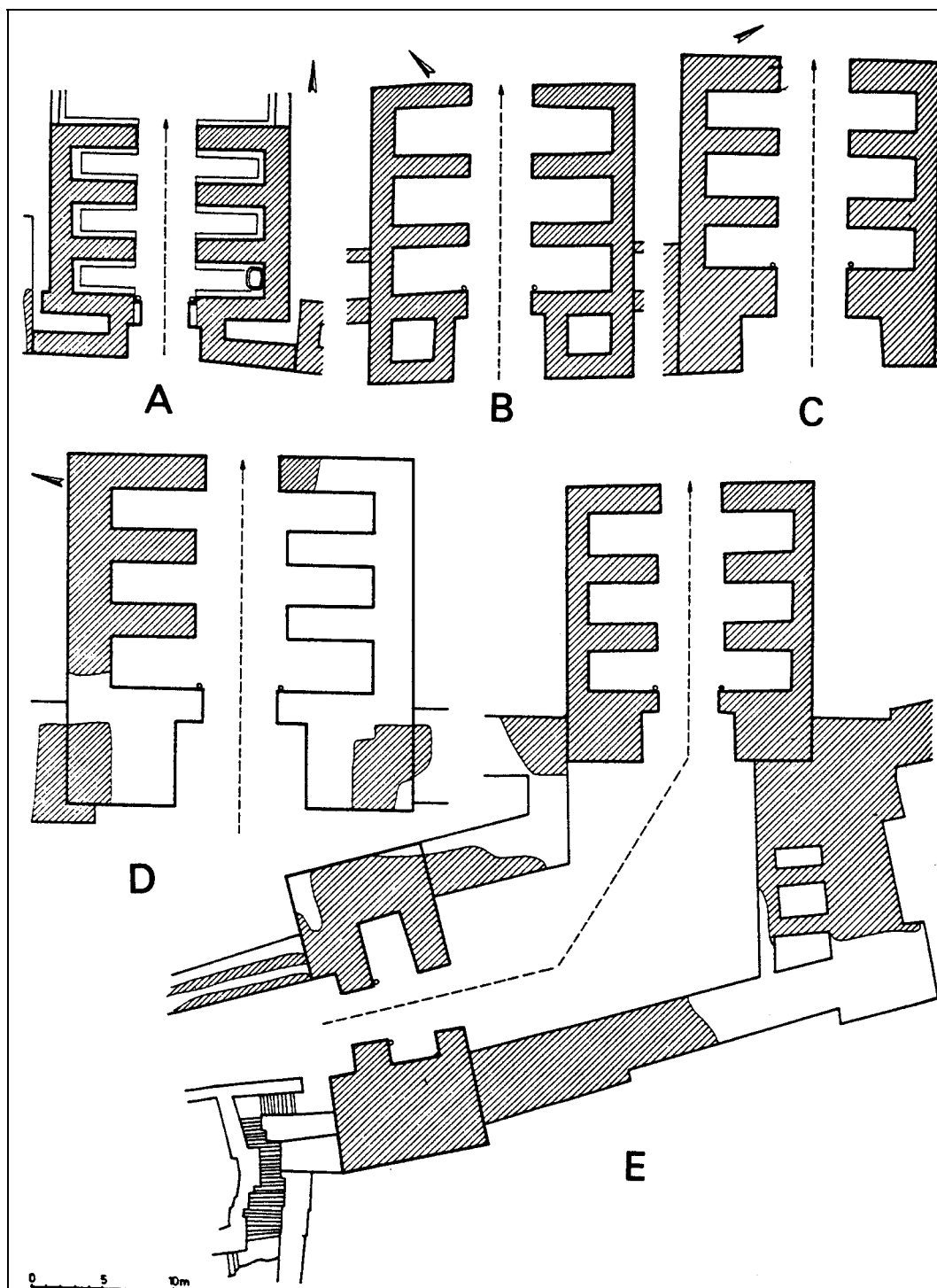

Šestikomorové brány

Legenda: (A) Gezer, (B) Chasór, (C) Ašdód, (D) Lakíš, (E) Megido. Vyznačeny i vnější brány a směr dovnitř města.

Zdroj: Mazar 1992, s. 384, obr. 9.10.

CHRÁMY

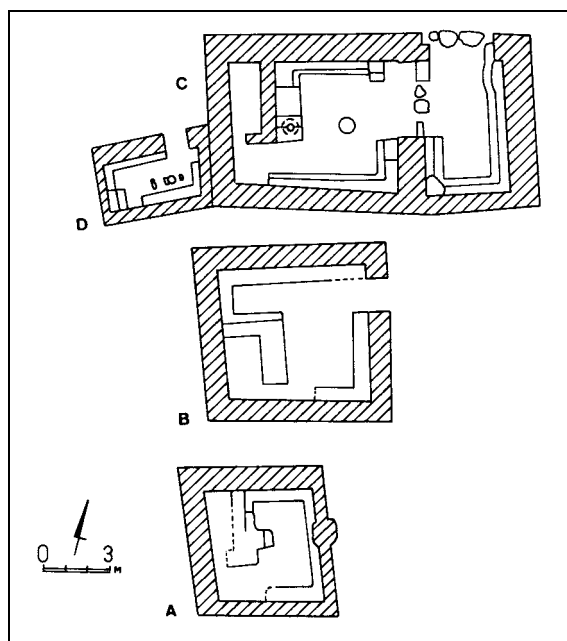

Tell Qasile. Pelištejské chrámy

Legenda: (A) vrstva XII, (B) vrstva XI, (C) vrstva X, (D) malá svatyně vrstev XI-X.

Zdroj: Mazar 1992, s. 320, obr. 8.12.

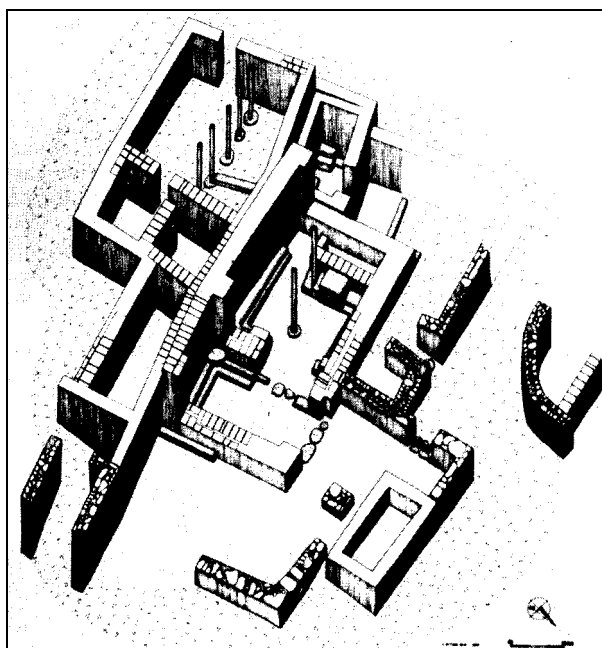

Tell Qasile. Rekonstrukce chrámového okrsku (plocha C)

Legenda: Vlevo: kultovní komplex. Vpravo: obytná oblast.

Zdroj: Mazar 1992, s. 322, obr. 8.14.

KERAMIKA

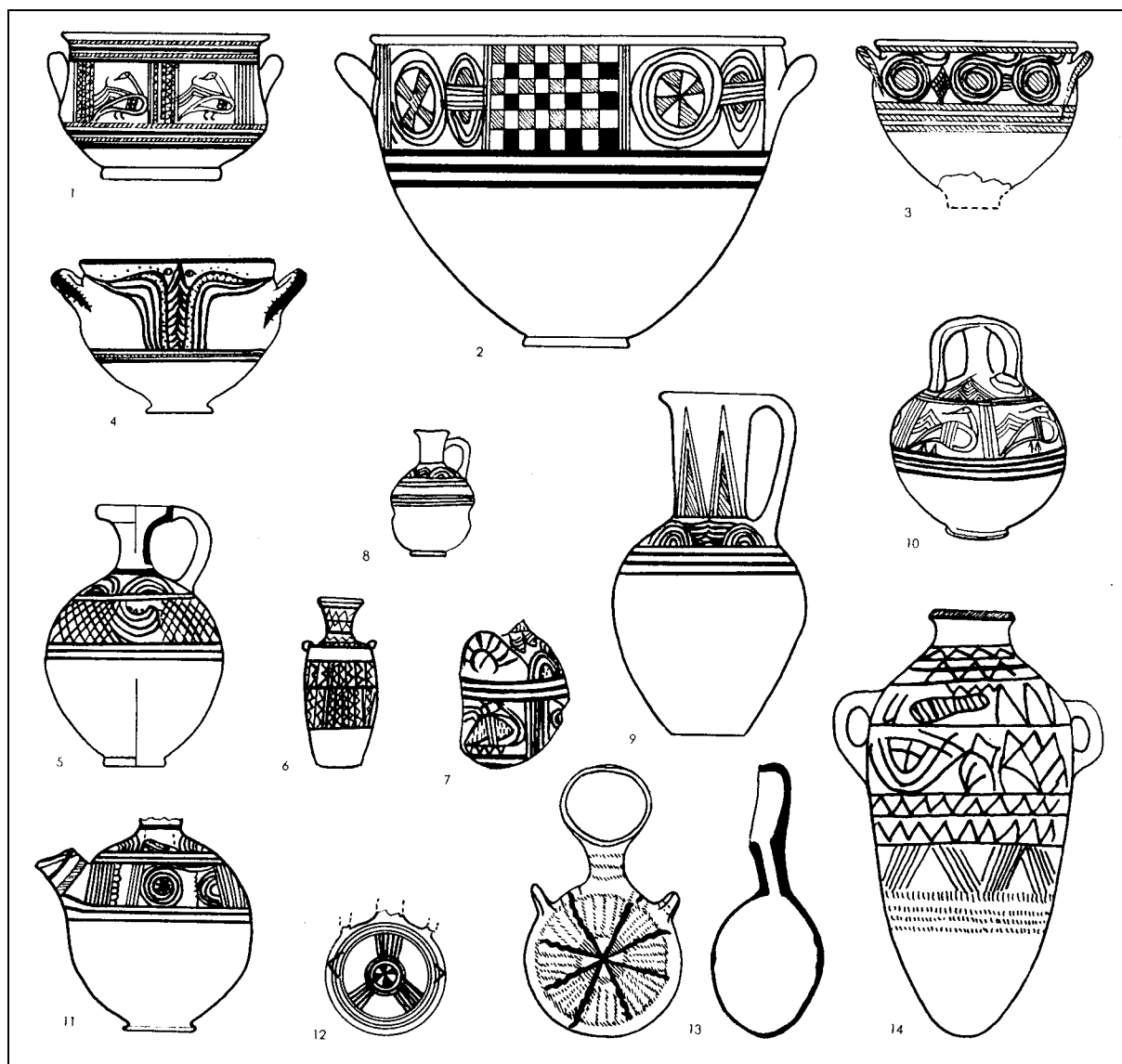

Pelištejská keramika

Legenda: (1) mísa, (2) kráter, (3-4) mísa, (5) konvice, (6-7) pyxis, (8) konvička, (9) konvice, (10) džbán, (11) konvice, (12-13) cestovní láhev, (14) džbán.

Zdroj: Amiran 1970, s. 268, tab. 90.

Doba železná II

MAPA

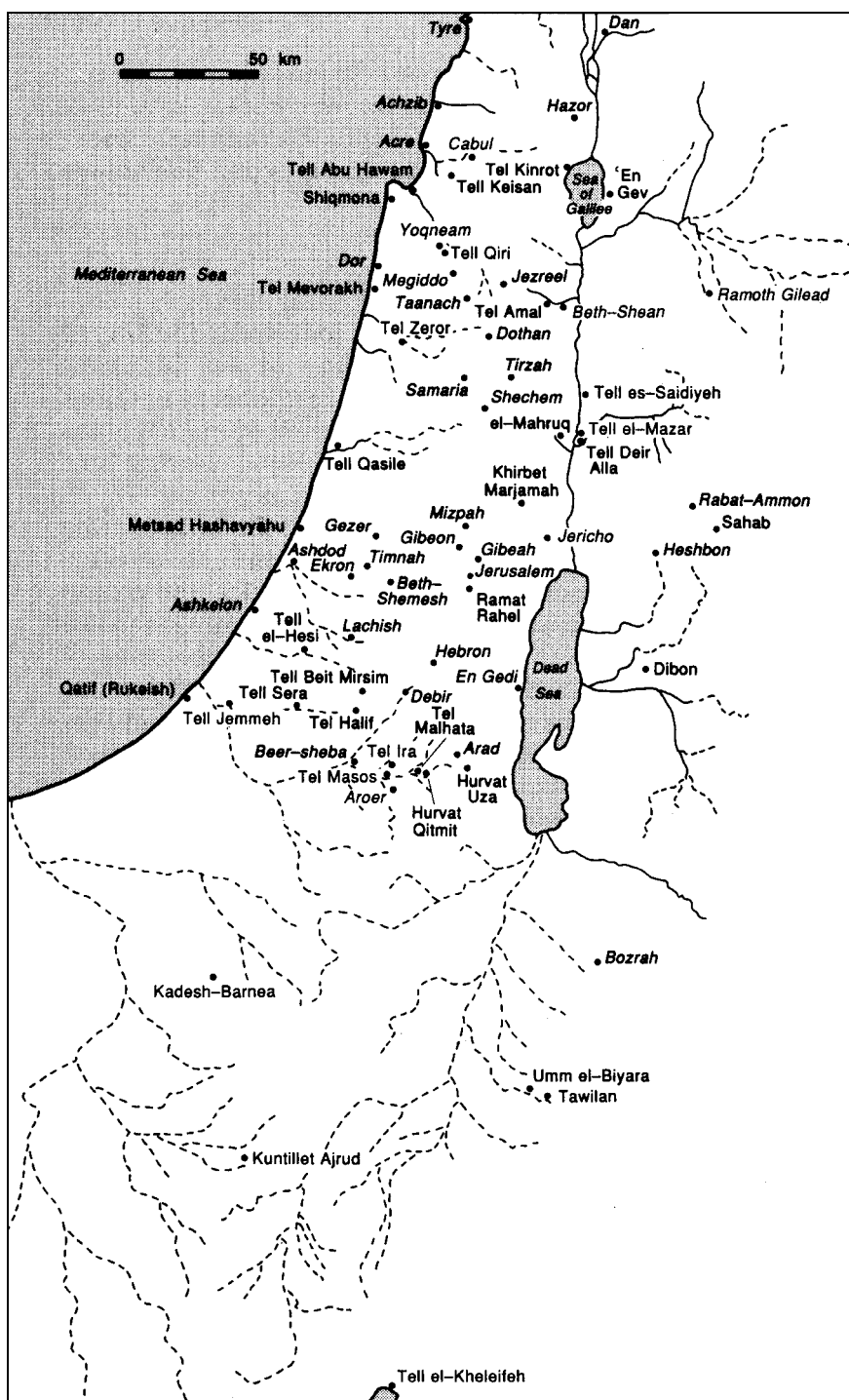

Nejvýznamnější lokality doby železné II

Legenda: Starověká toponyma jsou vysazena kurzívou, moderní názvy standardním písmem.

Zdroj: Mazar 1992, s. 370, obr. 9.1.

SÍDLIŠTĚ

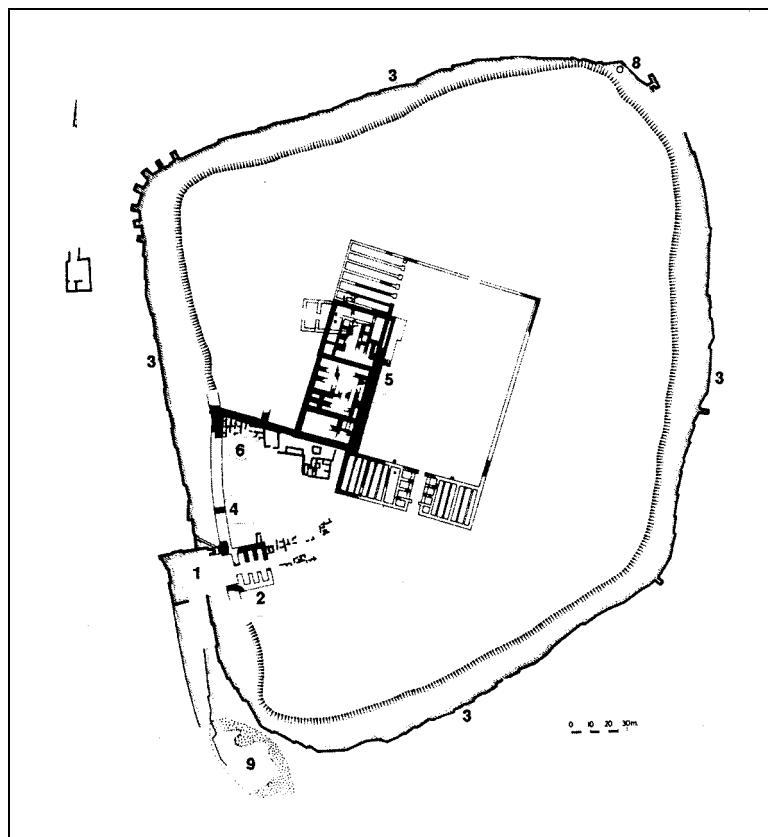

Lakiš. Celkový plán (vrstva III, 8. stol. př.n.l.)

Legenda: (1) bastion, (2) šestikomorová vnitřní brána, (3) vnější hradba, (4) vnitřní hradba, (5) palác, (6) vnitřní ochranná hradba administrativního centra, (7) šachta (důl?), (8) pramen, (9) asyrská obléhací rampa.

Zdroj: Mazar 1992, s. 428, obr. 10.16.

SÍDLIŠTĚ

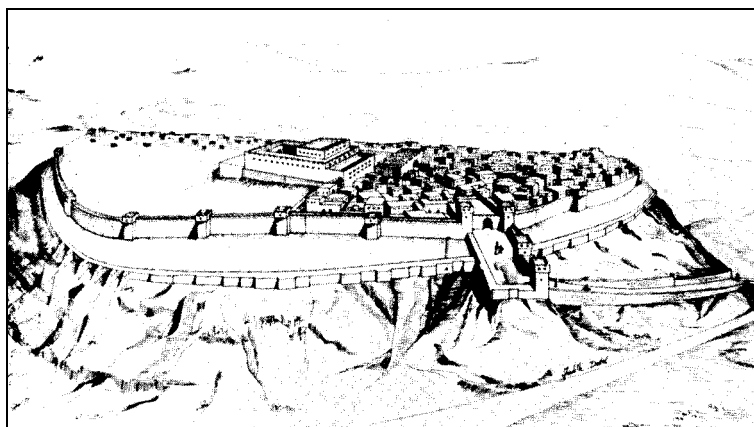

Lakiš. Rekonstrukce města (8 stol. př.n.l.)

Zdroj: Mazar 1992, s. 376, obr. 9.4.

SÍDLIŠTĚ

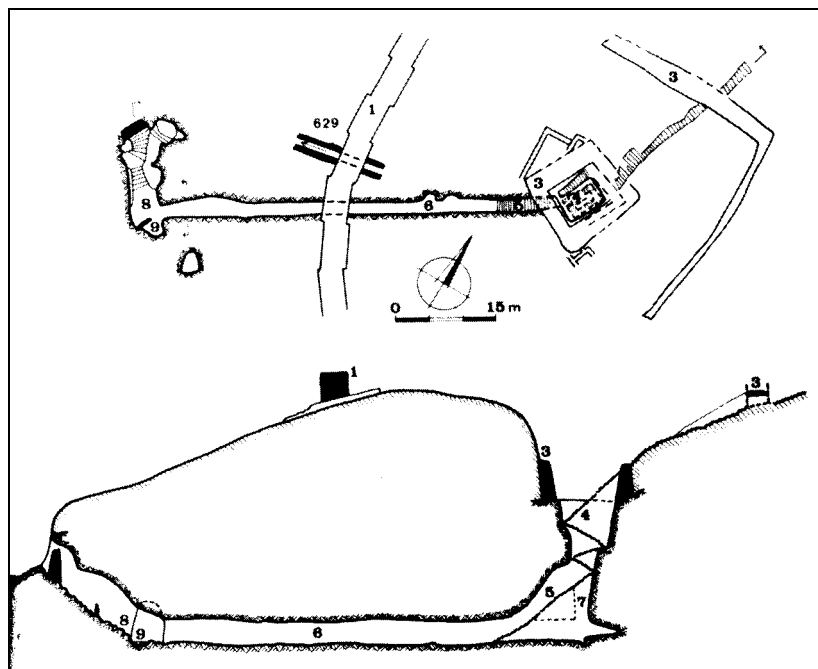

Megido. Plán vodovodního systému (vrstva IVA)

Legenda: (1) městská hradba, (2-3) opěrná zeď, (4) vertikální šachta, (5) diagonální schodiště vytesané do skály, v poslední fázi zrušené, (6) horizontální tunel, (7) prohloubení vertikální šachty v poslední fázi, (8) původní schody vedoucí k prameni dříve, než byl vybudován vodovodní systém, (9) pramen.

Zdroj: Mazar 1992, s. , obr. 11.11.

SÍDLIŠTĚ

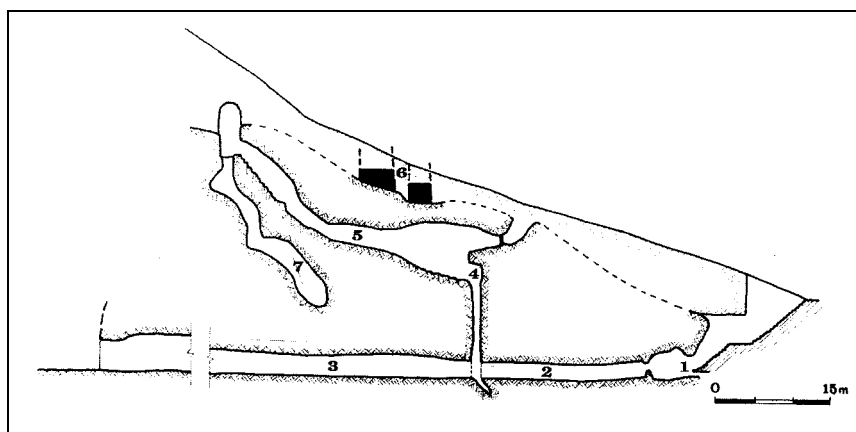

Jeruzalém. Plán vodovodního systému (úsek Warrenovy šachty)

(1) Gichónský pramen, (2) horizontální tunel Warrenovy šachty, (3) začátek Chizkijášova tunelu, (4) přirozený vertikální komín, (5) diagonální tunel, (6) městská hradba, (7) přirozená dutina.

Zdroj: Mazar 1992, s. 480, obr. 11.12.

SÍDLIŠTĚ

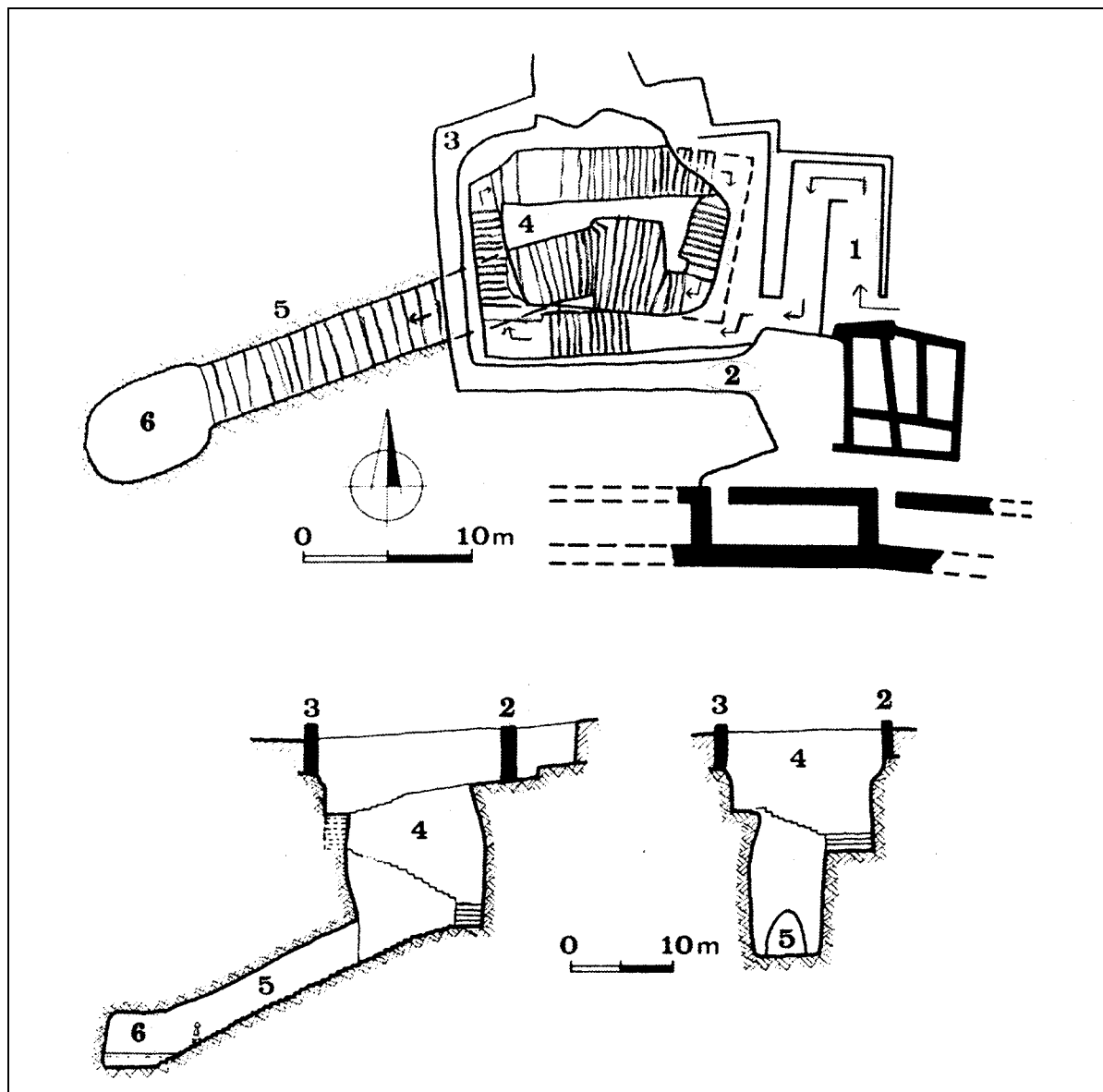

Chasór. Plán vodovodního systému

Legenda: (1) sestupová rampa, (2-3) opěrná zeď, (4) vertikální šachta, (5) svažující se tunel, podzemní vodní komora.

Zdroj: Mazar 1992, s. 482, obr. 11.13.

ARCHITEKTURA

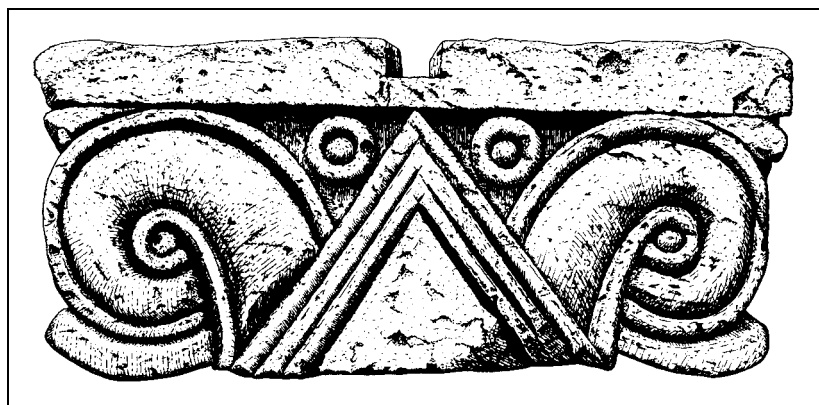

Protoailoská hlavice z Rámat Ráchel

Zdroj: Fritz 1993, s. 158, obr. 29.

ARCHITEKTURA

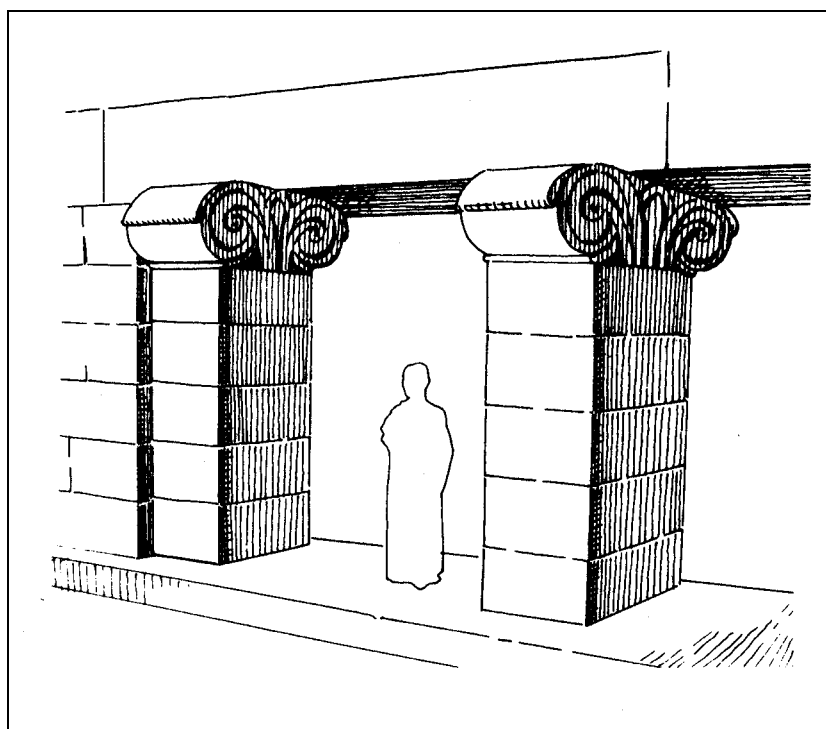

Chasór. Rekonstrukce brány pevnosti

Legenda: Sloupy navazují na kvádrové zdivo a jsou zakončeny protoaiolskými hlavicemi.

Zdroj: Mazar 1992, s. 475, obr. 11.8.

CHRÁMY

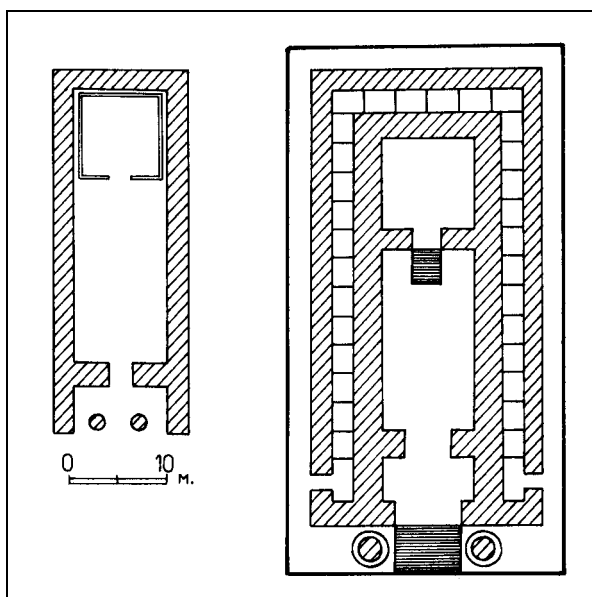

Šalomounův chrám v Jeruzalémě

Legenda: Rekonstrukce půdorysů podle F. Fritze (vlevo) a K. Watzinger (vpravo).

Zdroj: Mazar 1992, s. 376, obr. 9.4.

CHRÁMY

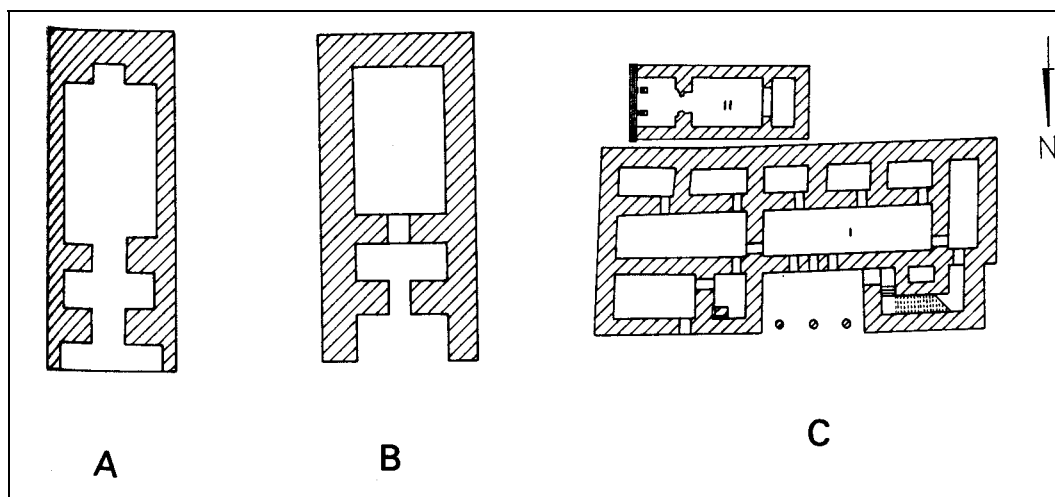

Chrámův blízké dispozici Jeruzalémského chrámu

Legenda: (A) chrám v Eble (severní Sýrie, střední doba bronzová), chrám v Tel Mumbakat (severní Sýrie, pozdní doba bronzová), (C) chrám v palácovém komplexu v Bit Hilani (I), třídílný chrám v Tell Tainat (severní Sýrie, 8. stol. př.n.l.)

Zdroj: Mazar 1992, s. 377, obr. 9.5.

CHRÁMY

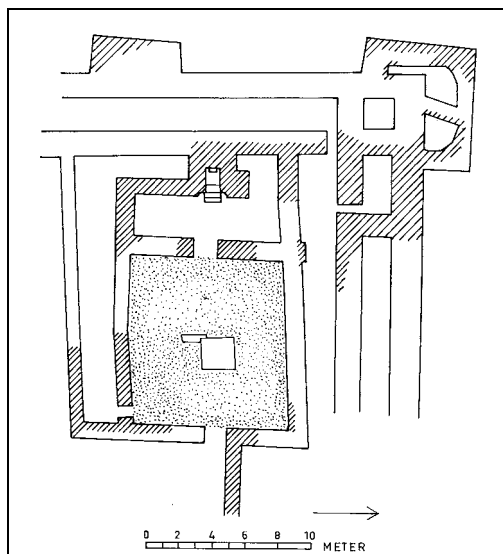

Arad. Jahvistický chrám (vrstva XI)

Legenda: Jádrem chrámu tvoří příčná místnost s vchodem na širší straně a nikou proti vstupu. Ve výklenku, lemovaném dvěma kadidlovými oltáři, byla umístěna stěla bez jakéhokoli zobrazení. Chrám byl přístupný z nádvoří s oltářem. Jde o jedinou archeologicky doloženou svatyni na půdě Izraele mimo Jeruzalém.

Zdroj: Fritz 1993, s. 156, obr. 28.

KULT

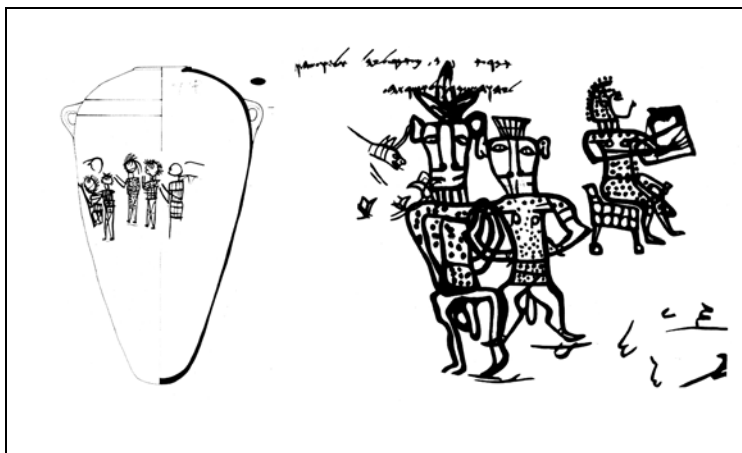

Kuntilet Adžrúd. Jahvistický nápis

Legenda: Malba na zásobnici (pithos) znázorňuje průvod prosebníků a je doprovázena textem: *lhw h šmrn wl šrth* („Jahve Samařský a jeho Ašera“).

Zdroj: Mazar 1992, s. 448, obr. 10.29.

Použité zdroje

- Cohen, Orna 2003: „...ein Schiff wird kommen...: Die Bergung und Restaurierung eines 2000 Jahre alten Bootes am See Gennesaret“, in: Gabriele Fassbeck – Sandra Fortner – Andrea Rottloff – Jürgen Zangenberg (eds.), *Leben am See Gennesaret: Kulturgeschichtliche Entdeckungen in einer biblischen Region*, Mainz am Rhein: Philipp von Zabern.
- Fritz, Volkmar 1993: *Einführung in die biblische Archäologie*, Darmstadt: Wissenschaftliche Buchgesellschaft.
- Hachlili, Rachel 1988: *Ancient Jewish Art and Archaeology in the Land of Israel*, (Handbuch der Orientalistik VII/1,2B,4), Leiden: E. J. Brill.
- Hachlili, Rachel 1998: *Ancient Jewish Art and Archaeology in the Diaspora*, (Handbuch der Orientalistik I/1,35), Leiden: E. J. Brill.
- Kenyon, Kathleen M. 1979, *Archaeology in the Holy Land*, London – New York.
- Mazar, Amihai 1992: *Archaeology of the Land of the Bible I: 10,000 – 586 B.C.E.*, New York: Doubleday.
- Pečírka, Jan et al. 1989: *Dějiny pravěku a starověku I-II*, Praha: Státní pedagogické nakladatelství.
- Prosecký, Jiří et al. 1999: *Encyklopedie starověkého Předního východu*, Praha: Libri.