

Neolit

periodizace

- **protoneolit – do počátku 6 tis.**
 - jen na Balkáně (Thesálie, Srbsko, Rumunsko)
 - Lepenski Vir
 - Karanovo, Sesklo, Dimini
- **starý neolit – 5700 – 5100**
 - kultura s lineární keramikou (LnK)
 - východoslovenská lineární keramika
- **střední neolit – 5100 - 4800**
 - šárecký stupeň LnK
 - vypíchaná keramika
 - bukovohorská
 - želiezovská
- **mladý neolit – 4800 - 4200**
 - lengyelský kulturní okruh
 - lužianská skupina
 - kultura s moravskou malovanou keramikou (MMK)
 - ludanická, balatonská, jordanovská, bisamberská

hlavní oblasti mezolitických skupin

rané zemědělské kultury:

- lineární keramika
- kardiová a příbuzná keramika
- anatolská a balkánská malovaná keramika

→ šíření zemědělství
 ▲ mezolitická lokalita
 ● rané zemědělská lokalita



Hlavní znaky neolitu

1. pěstování kulturních plodin a chov zvířat
2. usedlejší způsob života
3. výroba keramických nádob
4. výroba broušených a vrtaných kamenných nástrojů v masovém měřítku
5. rozmach textilnictví
6. oteplení klimatu – vzrůst populace – „kolonizace“

Zemědělství

- **Zemědělské plodiny:** pšeničné monokultury, proso, ječmen, luštěniny
- brázdící tyče, rozsochové rádlo, kopáč
- žací nože a srpy
- zrnotěrky

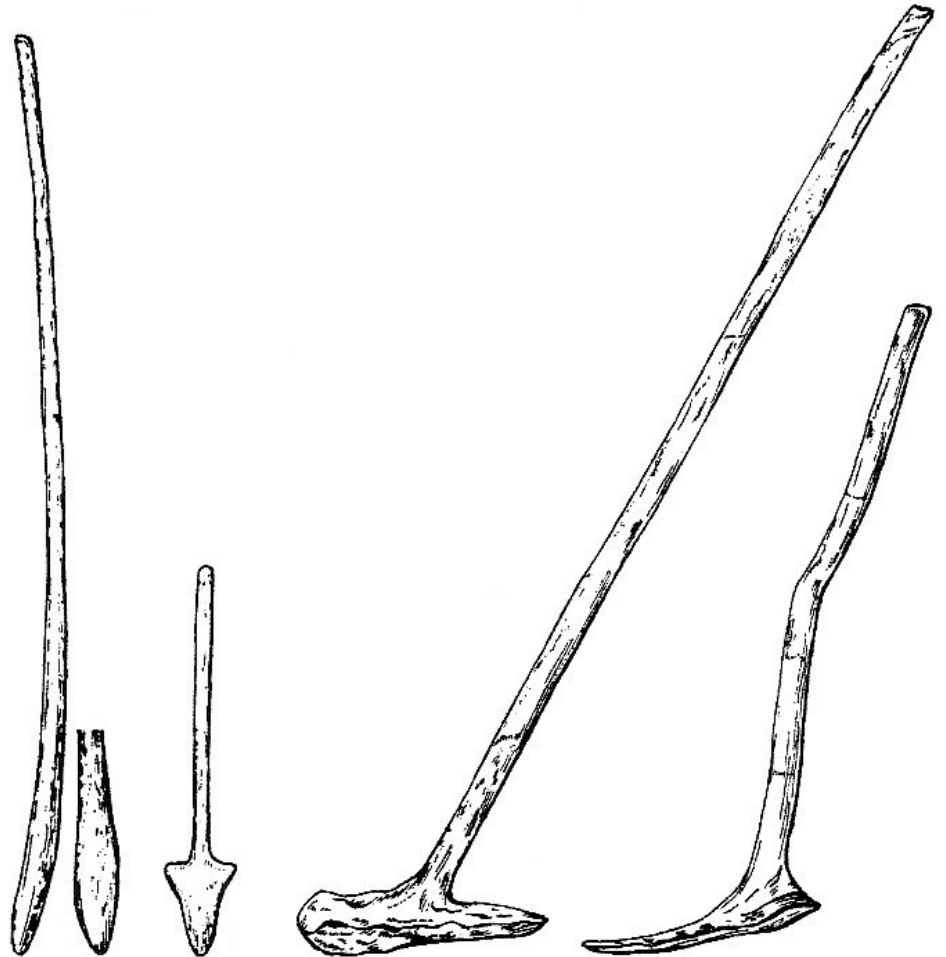
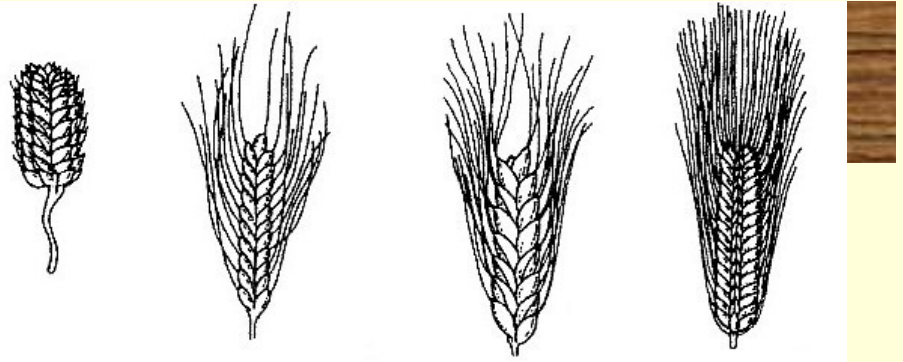

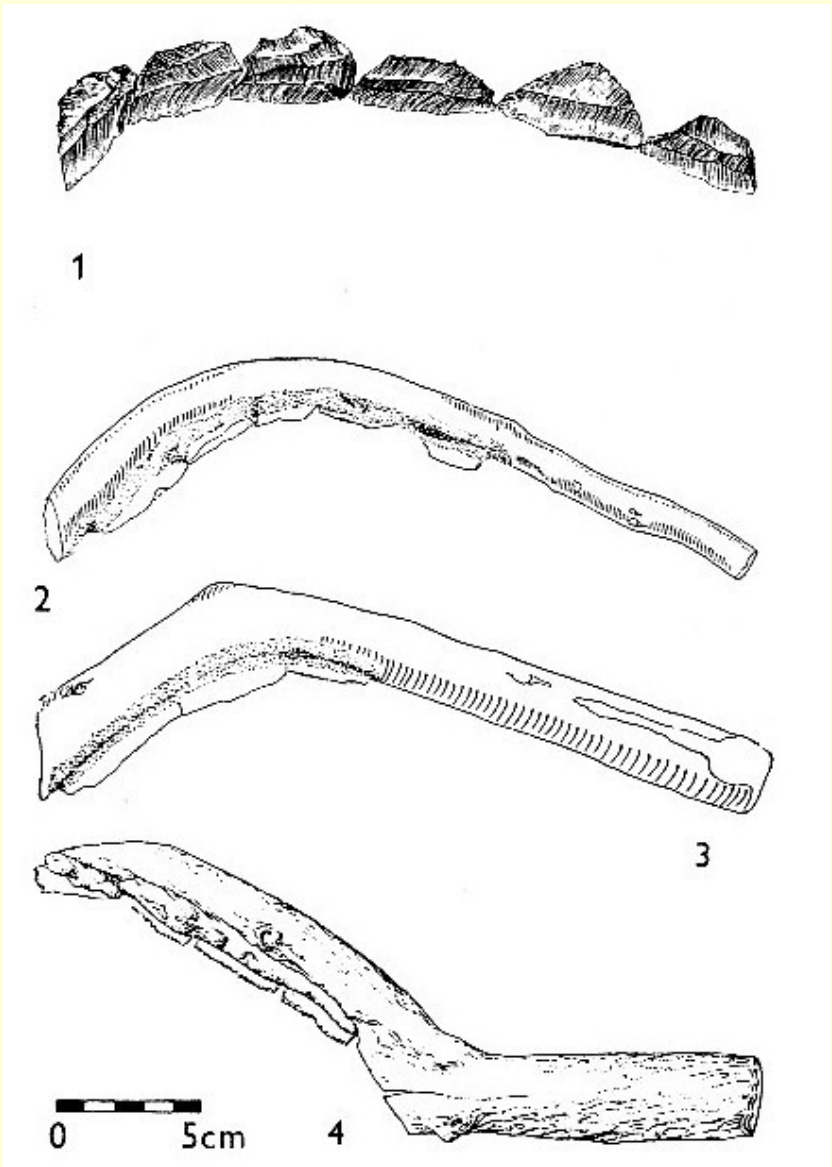
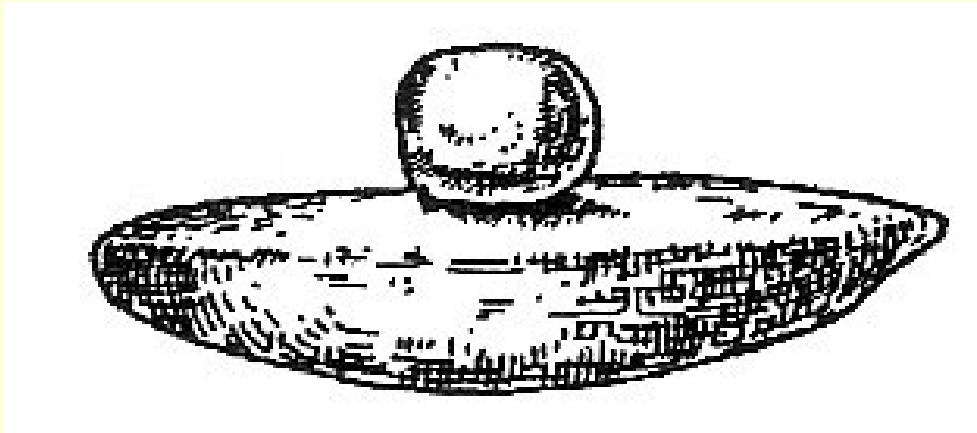

Domestikace

- **Vliv:** masitá potrava, mléko, textil, hospodářské objekty
- **pes** (již několik ras)
- **koza**
- **ovce**
- **tur**
- **prase**
- **kočka**

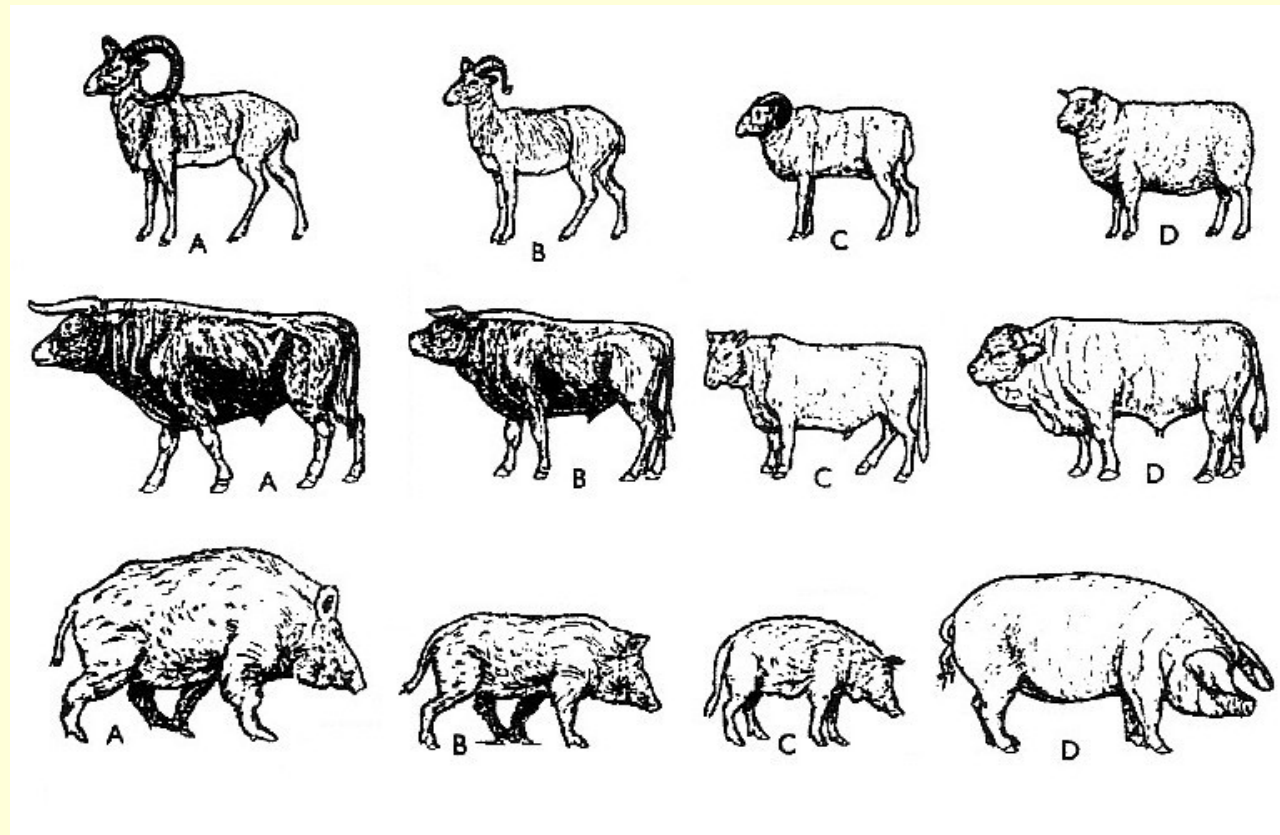

Sídliště

Starší neolit

- nížinná
 - opevněná
 - příkop
 - neckovitý
 - vanovitý
 - neopevněná
- na sídlišti 3 – 5 výjimečně 10 domů
- **dům**: obvykle 5 řad kůlů (okraje – zhuštěně), orientace S – J nebo SZ – JV, 20 x 5 m – 40 x 9 m
- **pece**: mimo dům (na Balkáně uvnitř domu)
- **studny**

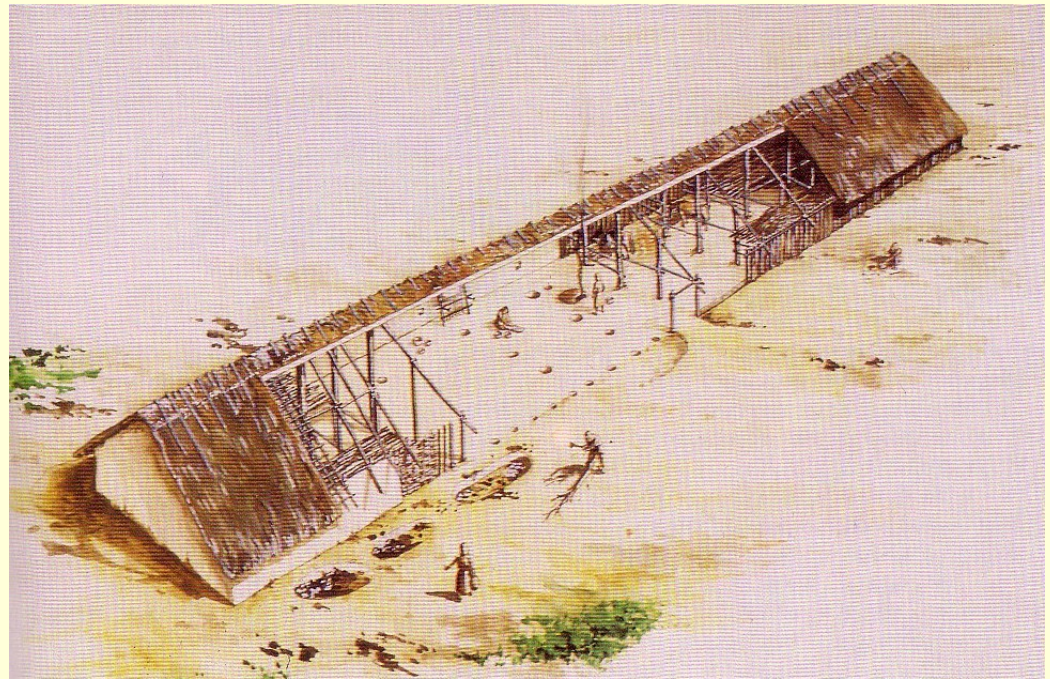
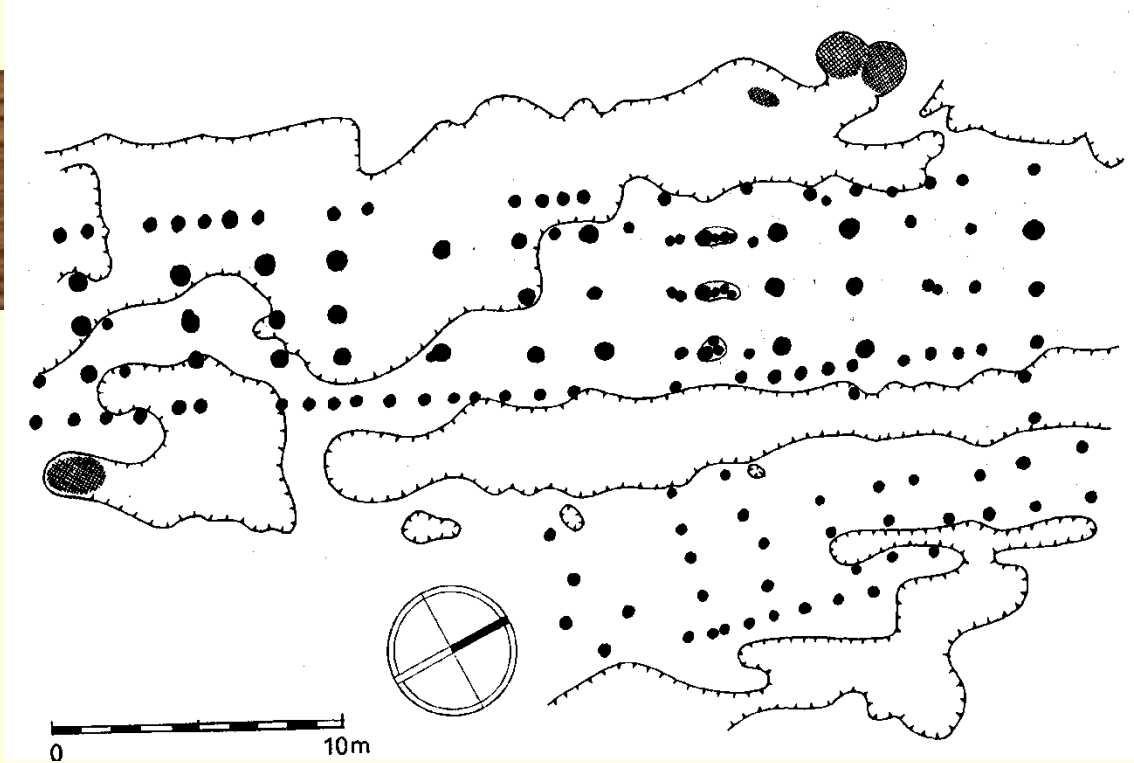

rozšíření LnK

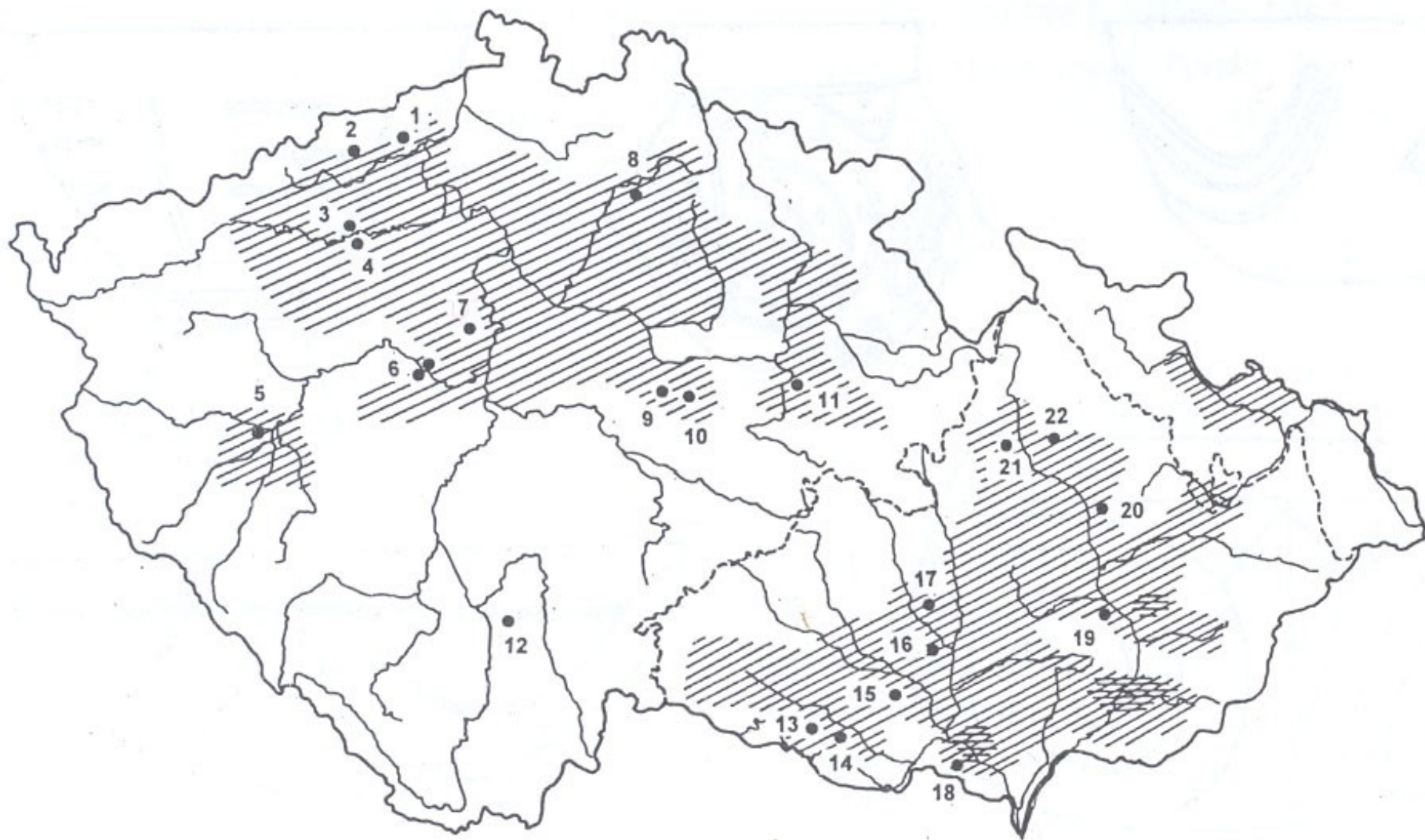

Sídliště

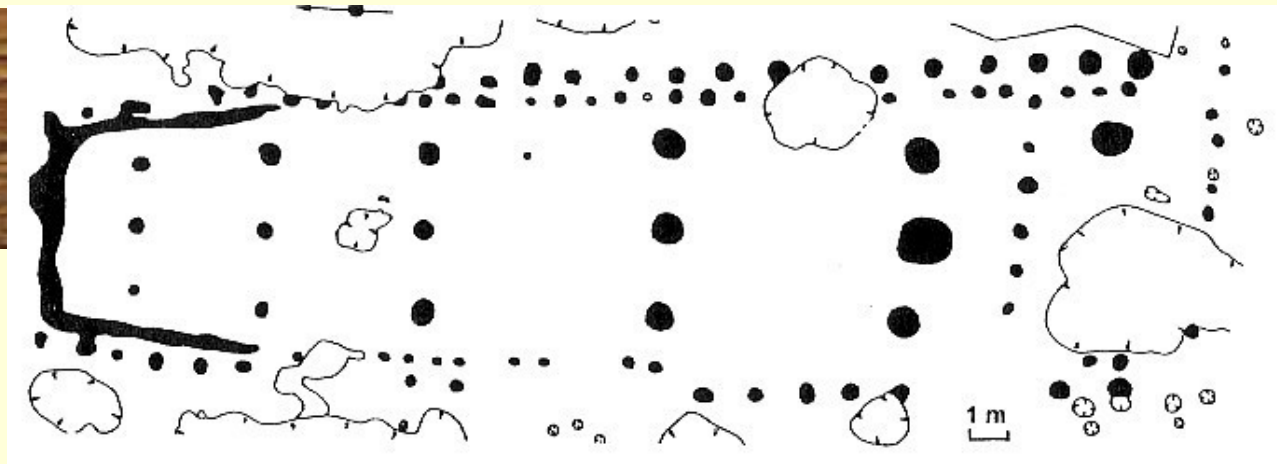

Střední neolit

- výšinná (již od staré LnK: šárecký stupeň, VK)
- nížinná
 - opevnění - palisáda
- **dům**: trapézový, na S straně žlab, menší rozměry

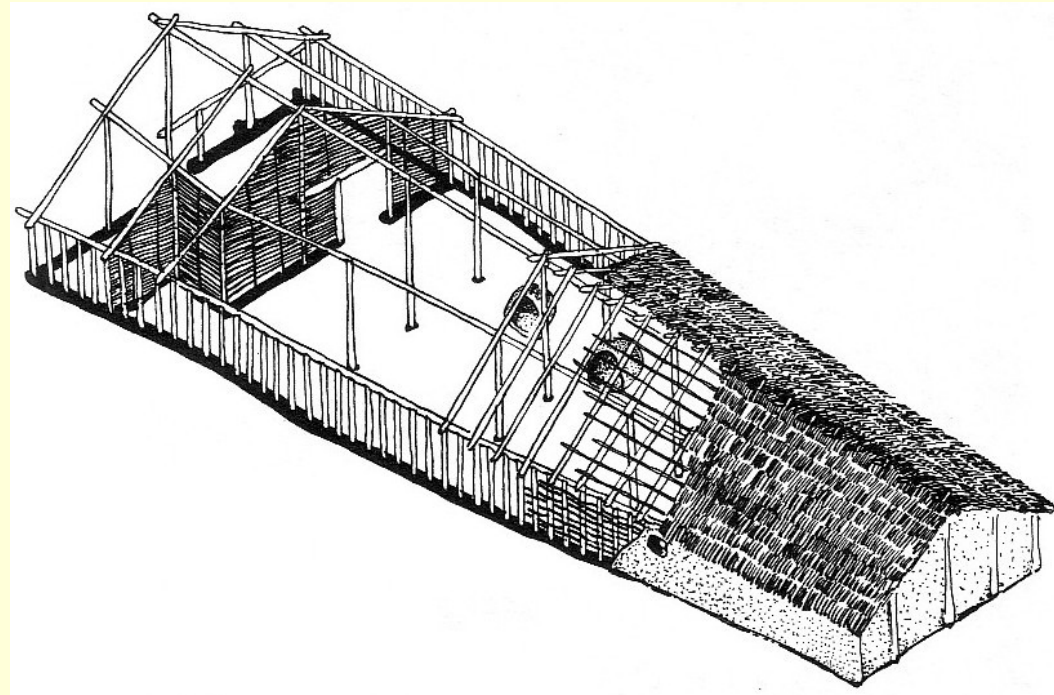

rozšíření VK



Sídliště

Mladší neolit

- nížinná
 - neopevňená
 - s rondelem (opevňené sociokultovní areály; Lengyel)
- výšinná
 - opevňená (palisáda)
- dům (velká variabilita):
 - halové (Březno u Loun; 27 x 6m)
 - menších rozměrů
 - 3 x 4 nebo 5 x 3 m; 3 řady kůlů, prostřední řada nejmenší nadzemní i zahloubené
 - polozemnice

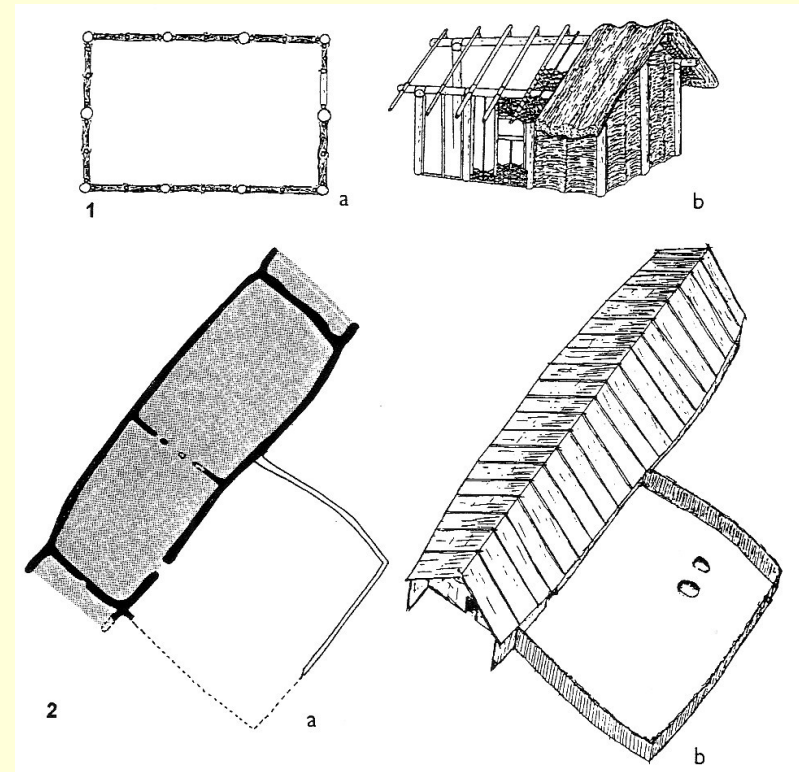
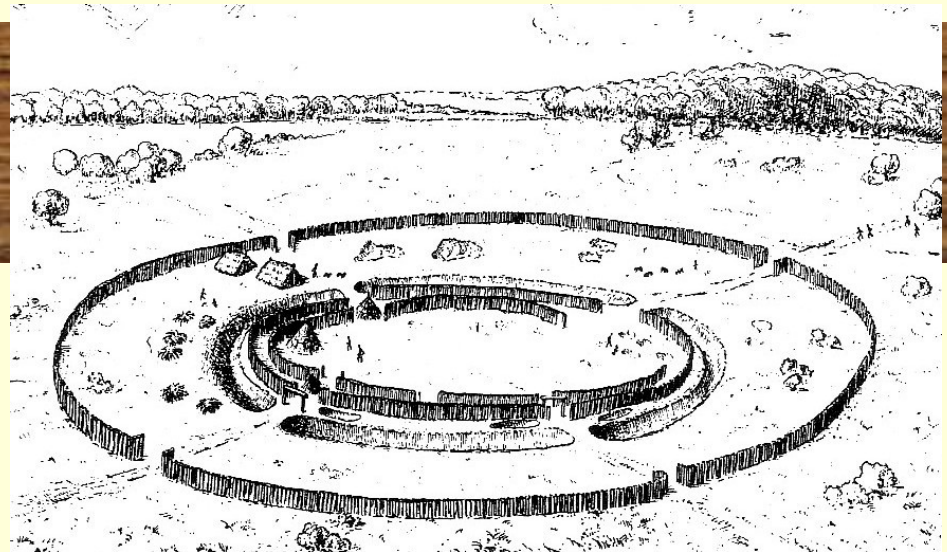

rozšíření MMK

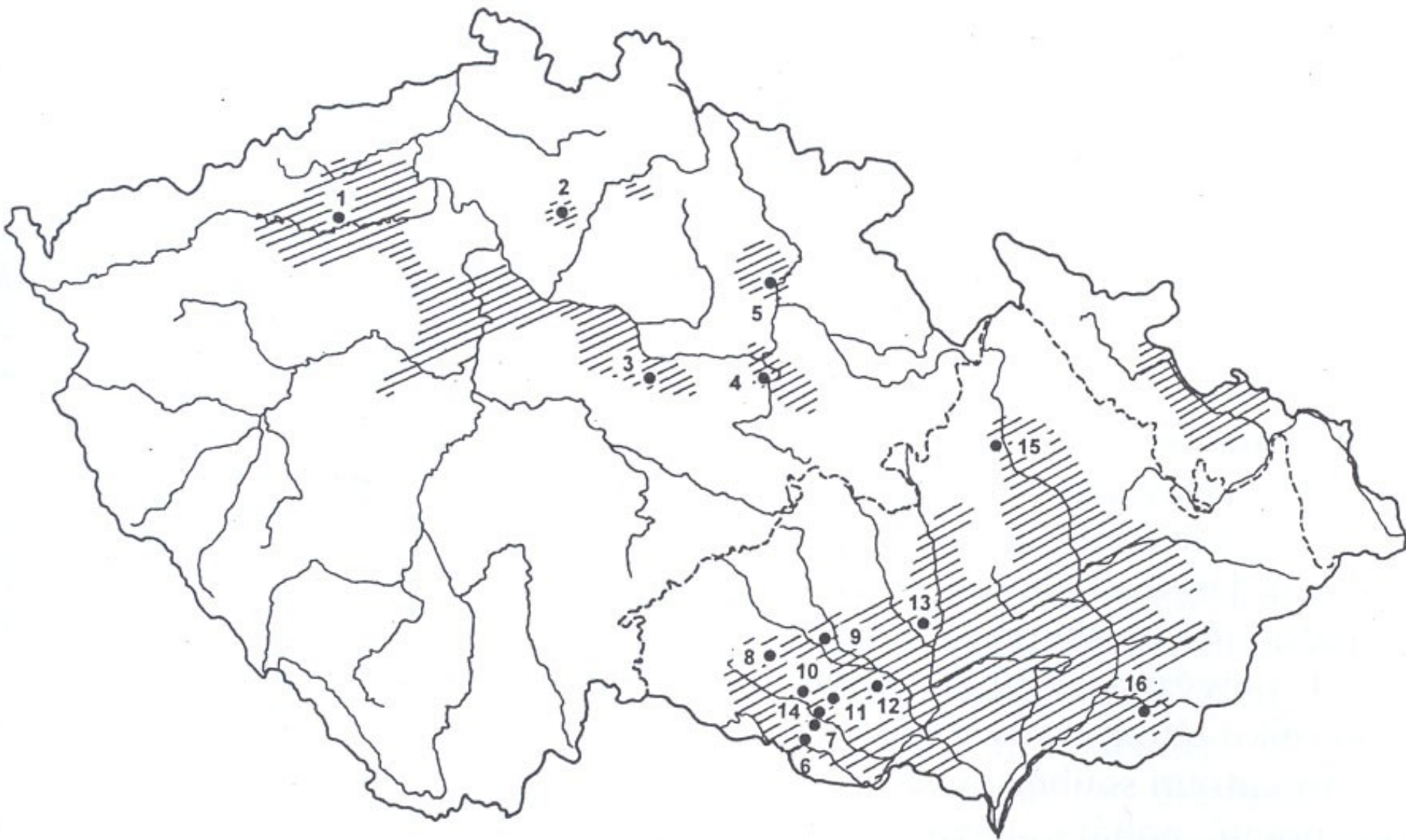

Broušená industrie

Technologie výroby

- vrtání
- broušení
- hlazení
- štípání

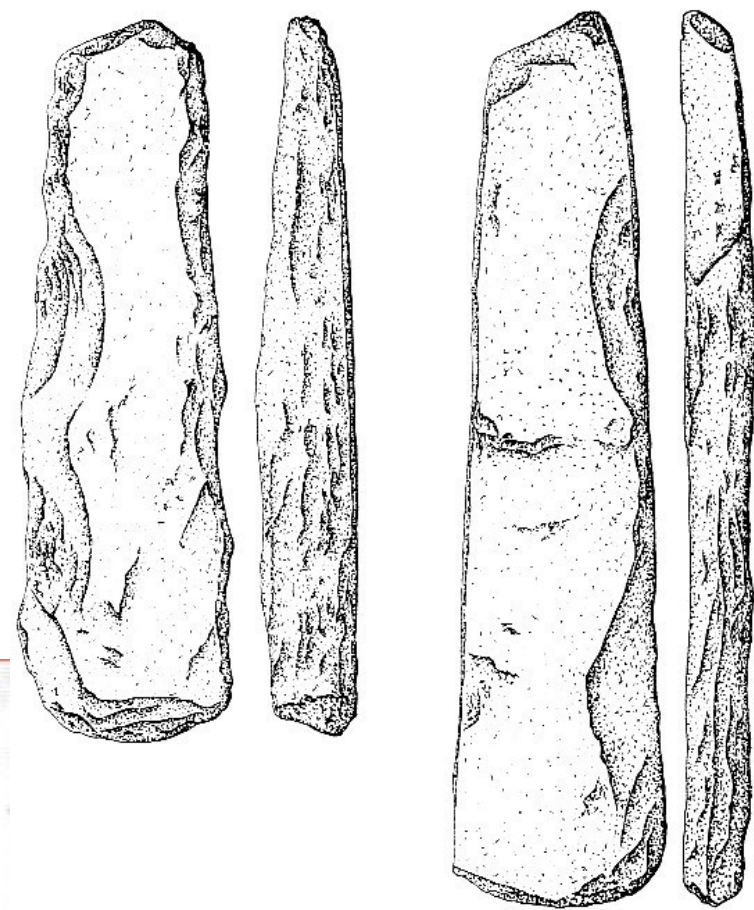
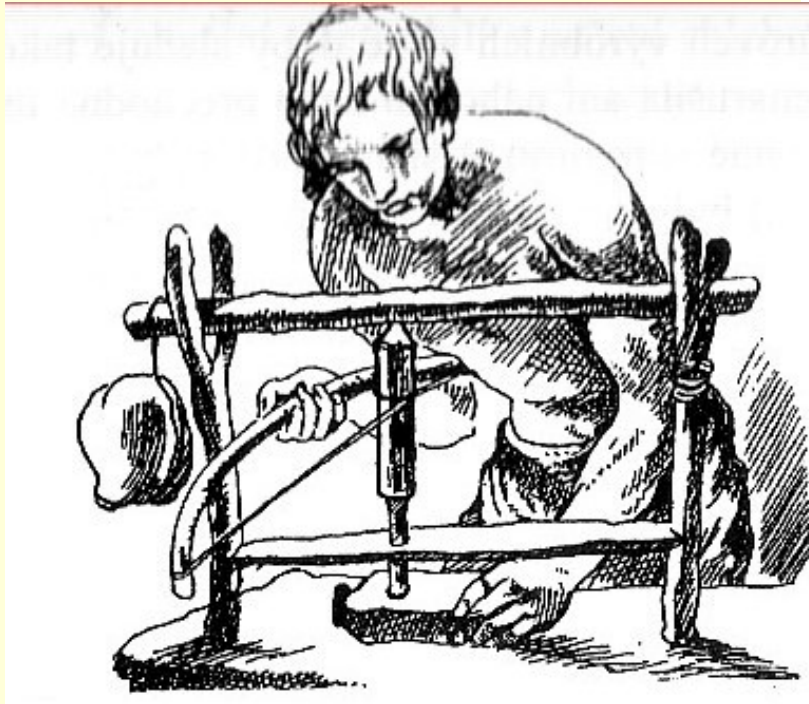

BI

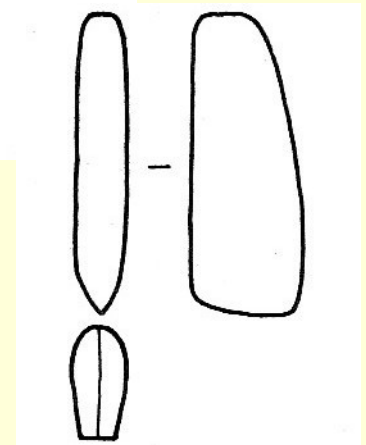
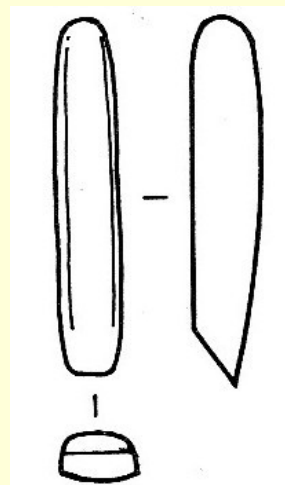
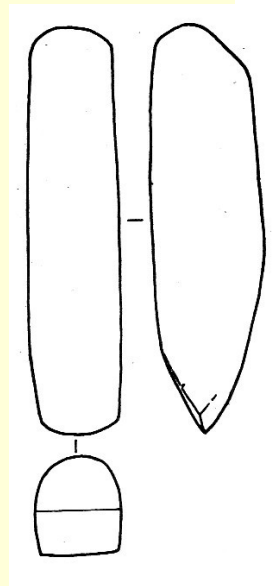
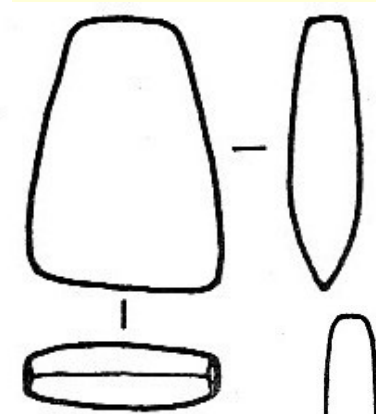
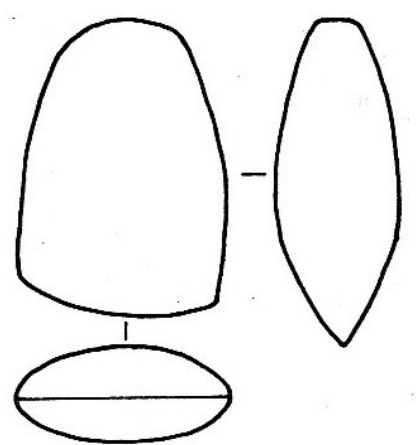
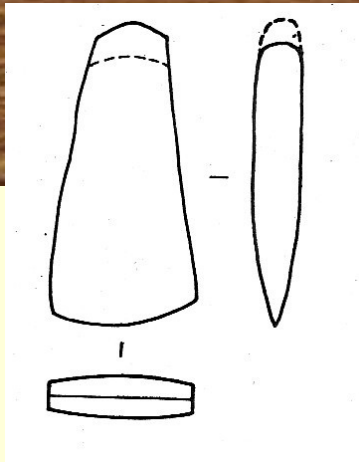

dláto

typologie

→ bez provrtu

– sekery

1. rubací
2. štípací
3. plochá
4. kopytovitá

– klíny

- kopytovitý

– dláto

BI



s provrtem

– mlaty

a. diskovitý

b. dvojramenný

c. kladivovitý

– sekery

• štípací

– sekeromlaty

1. kopytovitý

2. motykovitý

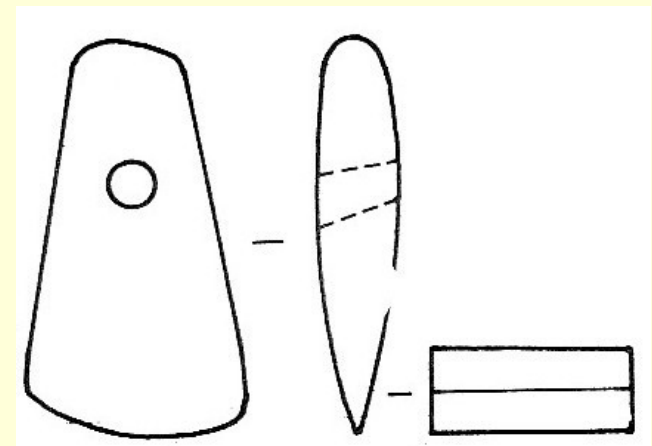
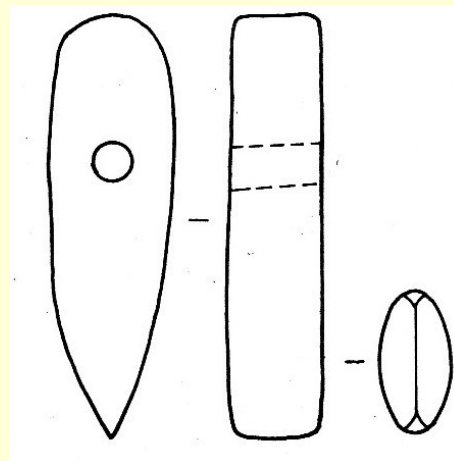
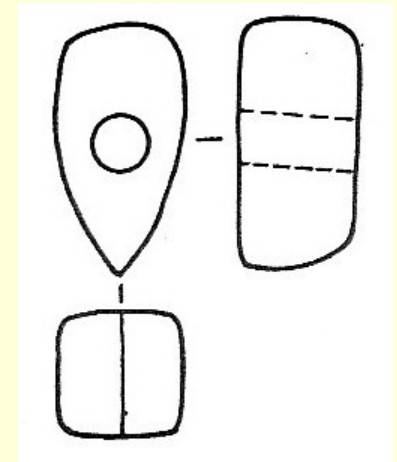
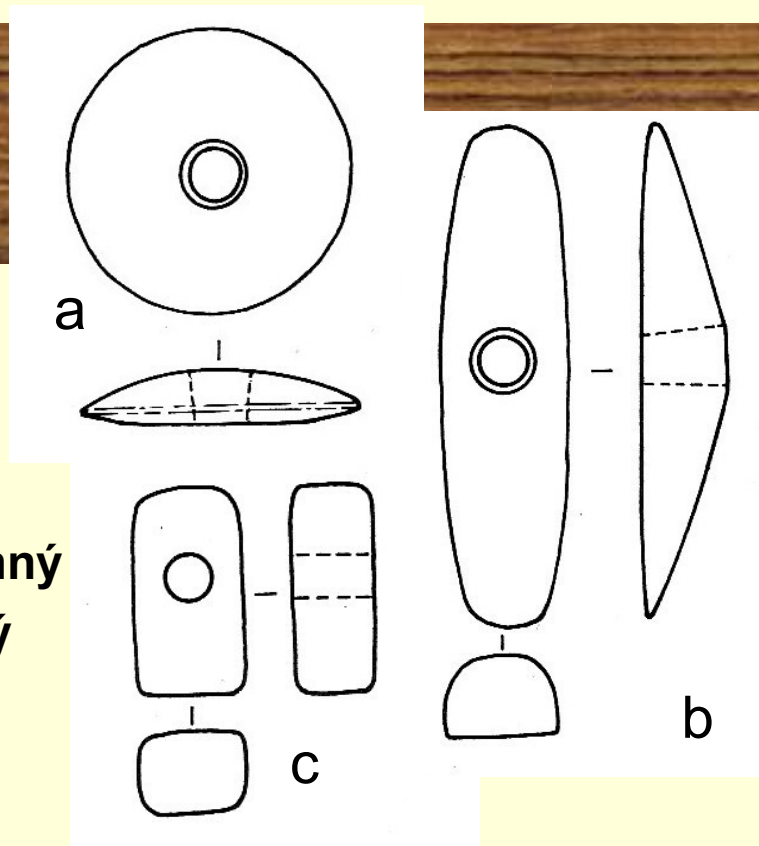

Textil

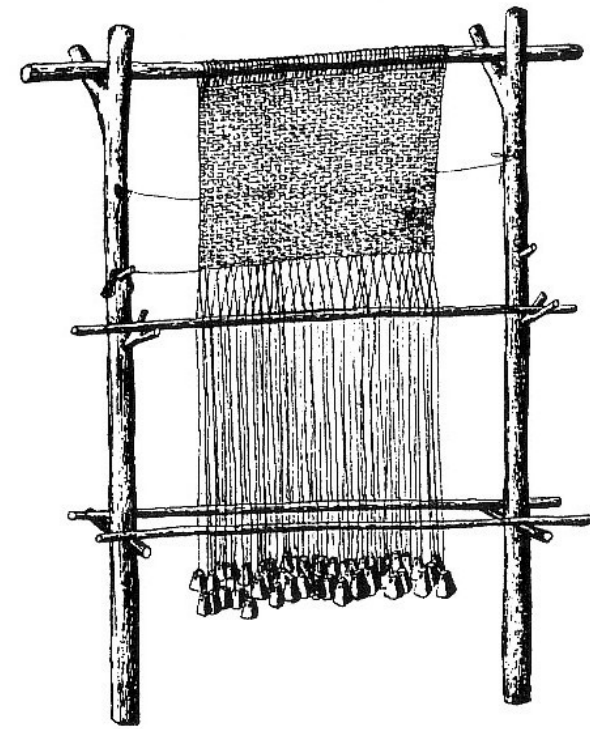
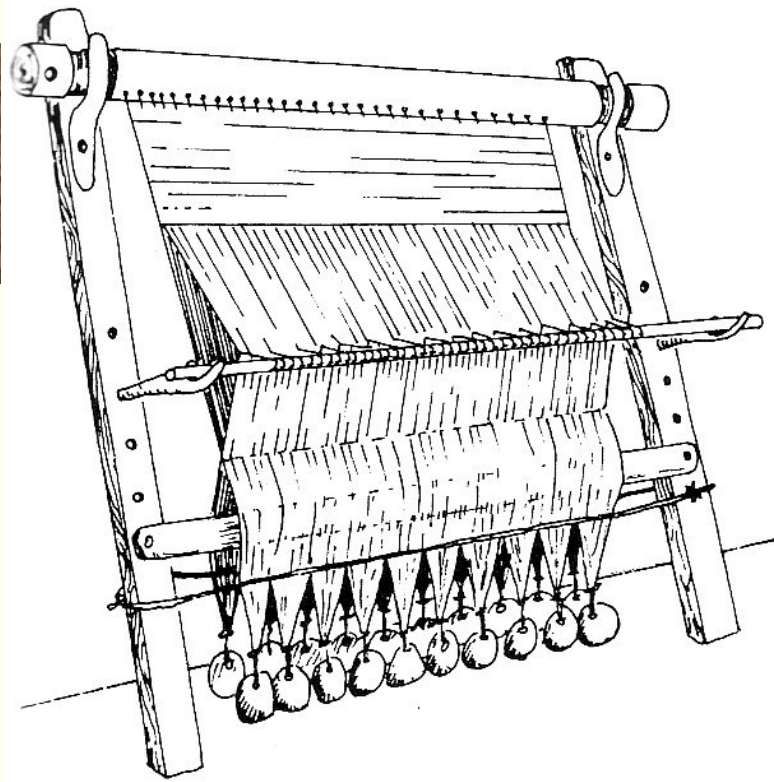

Výroba

- suroviny
- přesleny
- tkalcovský stav
- závaží

- dochované zbytky tkanin a jejich vazby (studna v Mohelnici) nebo dochované otisky (Luleč – keprová vazba)
- pozůstatky v objektech – Diváky, Hrdlovka

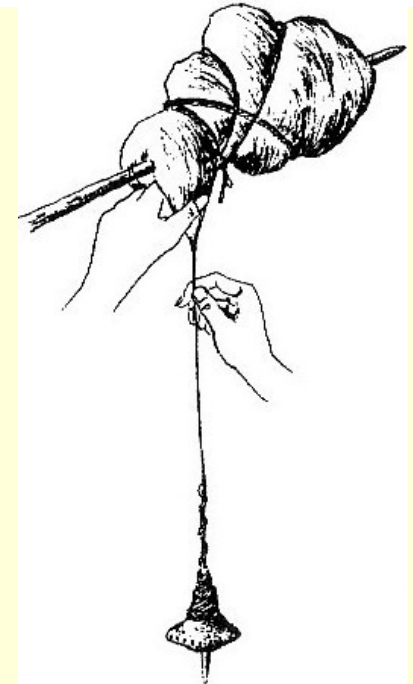
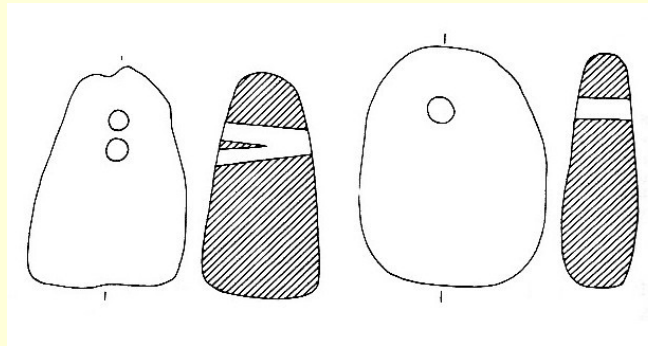

KPI

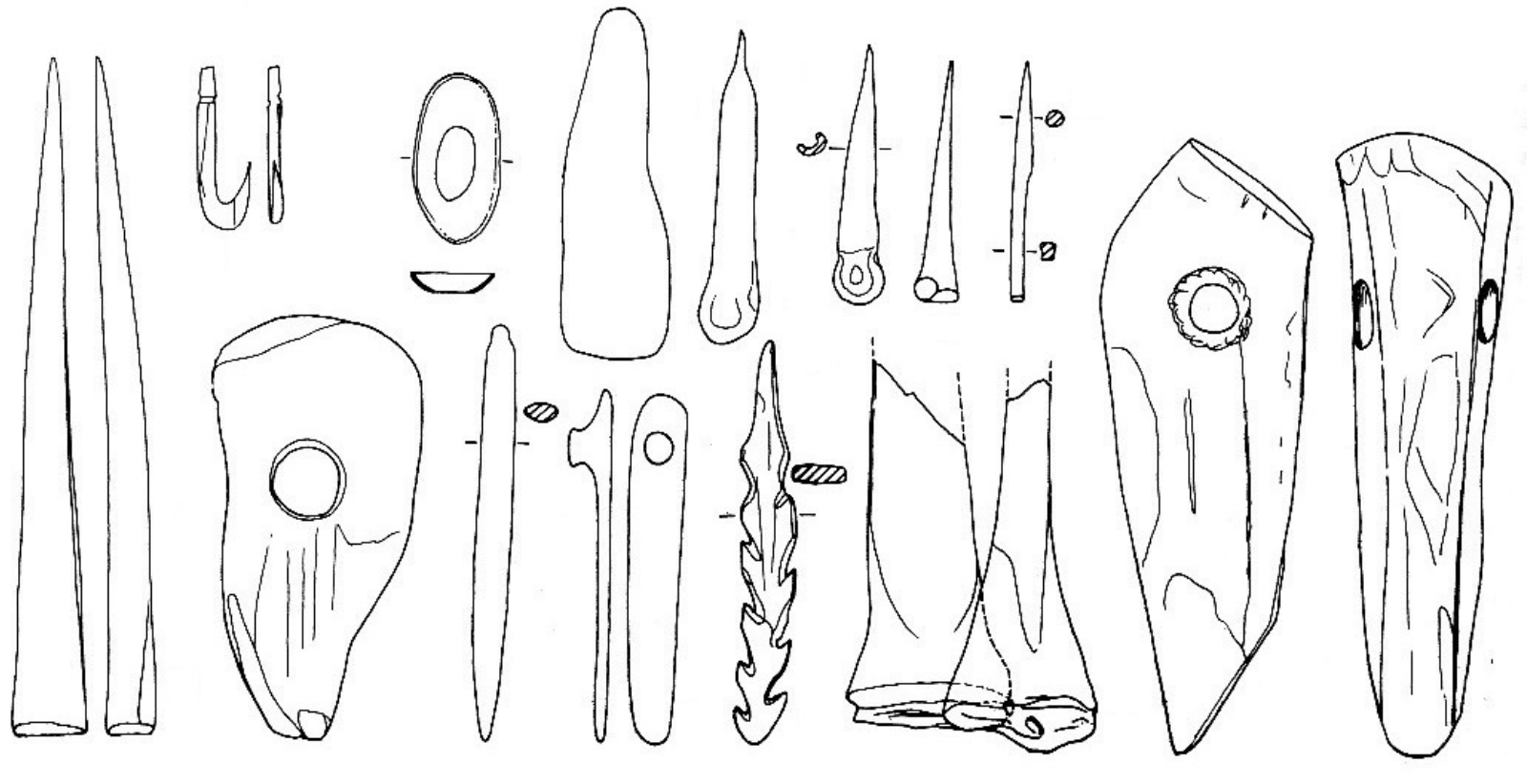

- šídlo
- hrot
- harpuna
- udička
- parohové palice
- stěrka

Starý neolit

Lineární keramika (LNK)

☺ lokality

- ❖ Vedrovice, Těšetice-Kyjovice, Mohelnice, Brno



1

2

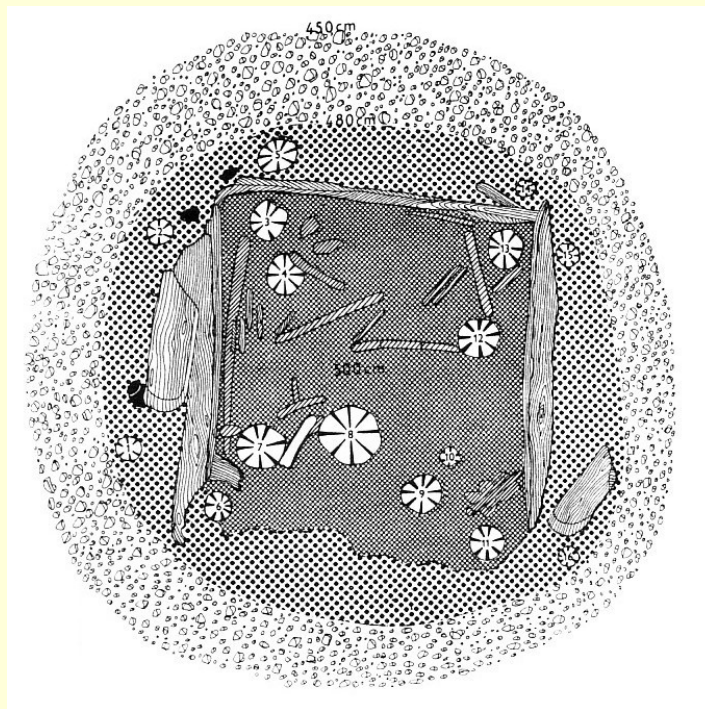

Starý neolit

☺ pohřební rítus

- ❖ Kostrový, ojediněle birituální (Kralice na Hané)
- ❖ ojedinělé hroby
- ❖ pohřebiště – Vedrovice – Široká u lesa, Nitra, Mlynárce

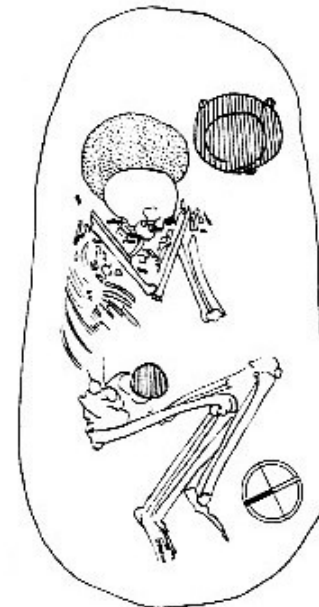

0 50cm

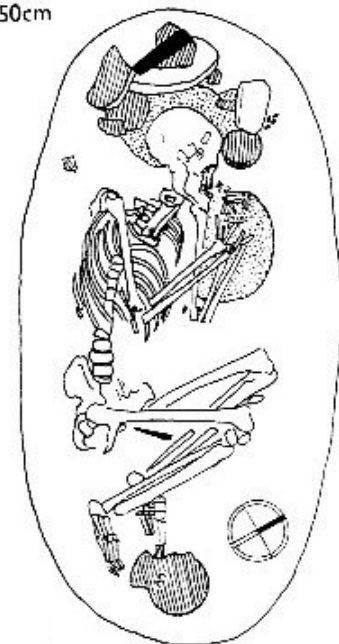
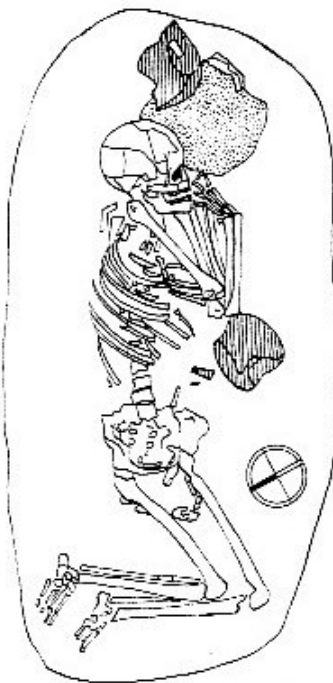

Starý neolit

😊 Keramika LnK

- kulovité a polokulovité tvary, láhve, putny, misky
- **výzdoba** – rytá: přímé linie nebo spirály, A motiv, notová značka

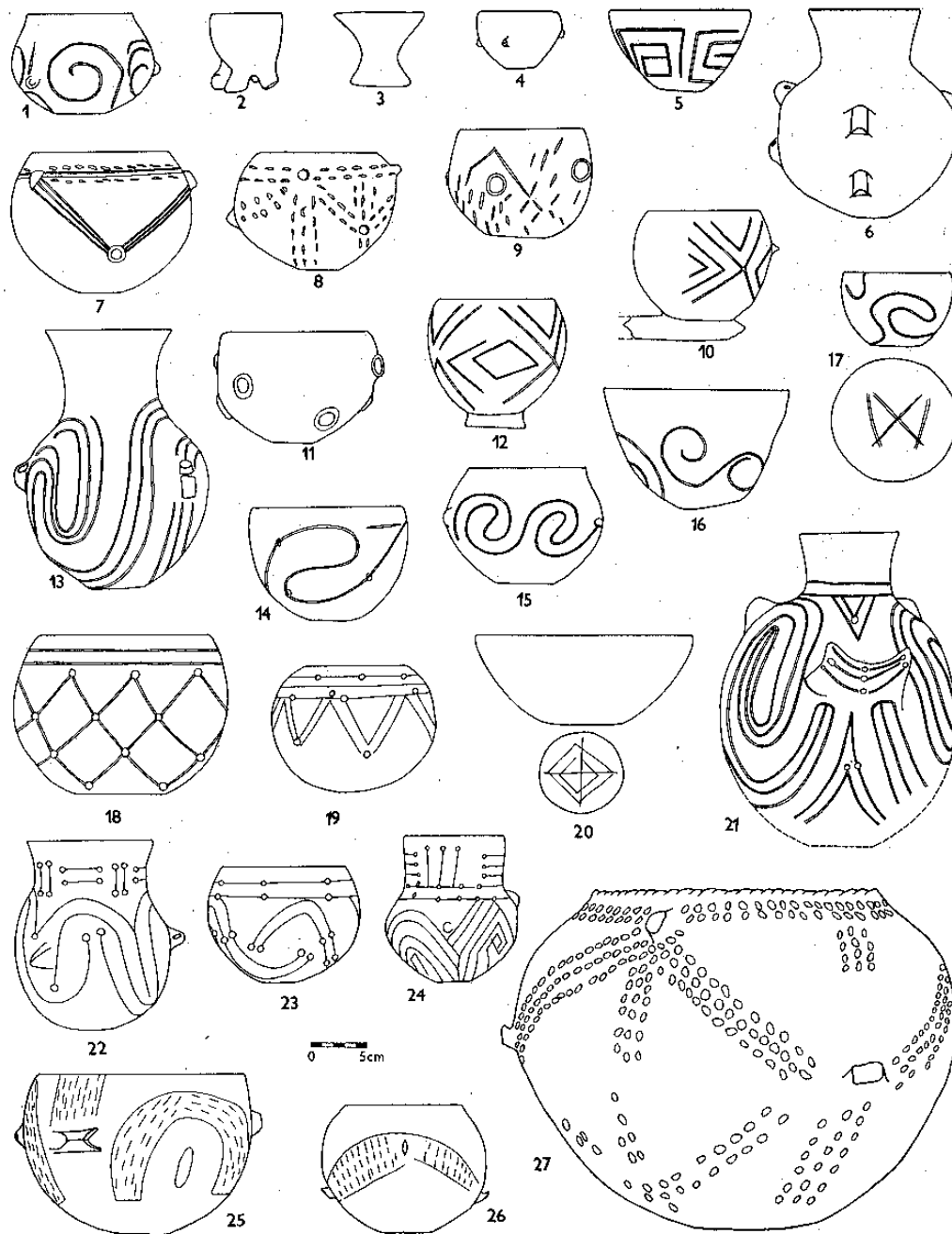



Starý neolit

☺ kultovní předměty

- závěšky, figurky
- antropomorfní nádoby
 - Blatné SK, Suchdol
- zoomorfní nádoby – Bíňa
- rytiny na keramice – žáby, labrys, lidičkové

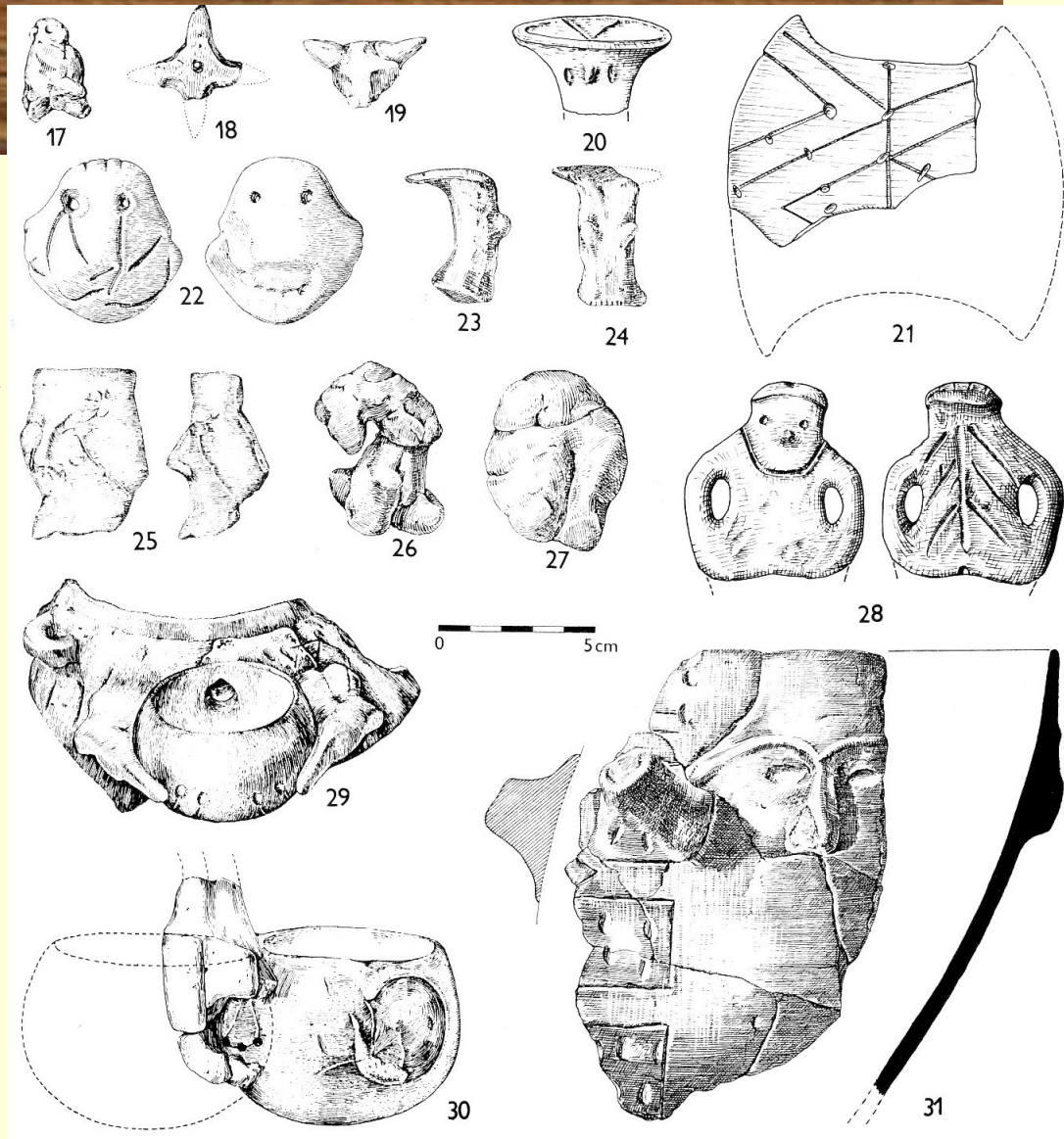

Starý neolit

☺ BI (dřevařské nářadí, zbraně; depoty):

- kopytovité klíny
- mlaty – diskovitý, dvojramenný, kopytovitý
- sekery - plochá
- brousek
- zrnотěrky

☺ ŠI:

- vrtáčky
- srpové čepele
- šipky

☺ KPI:

- hladidla
- hroty
- šídla
- lopatičky

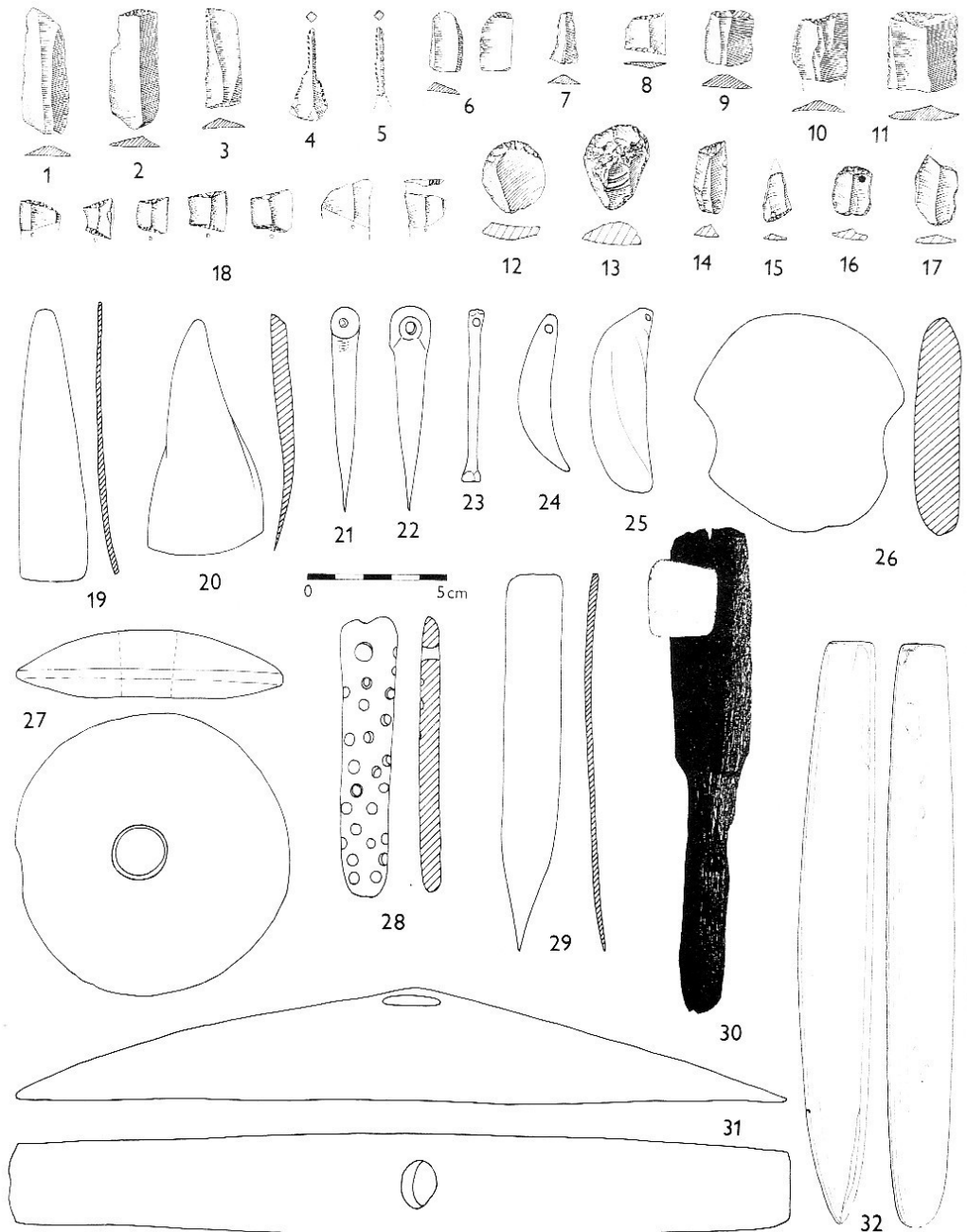

Starý neolit

☺ šperk

- ulity, lastury - spondyl, kardium, dentalium
- kostěný - destičky

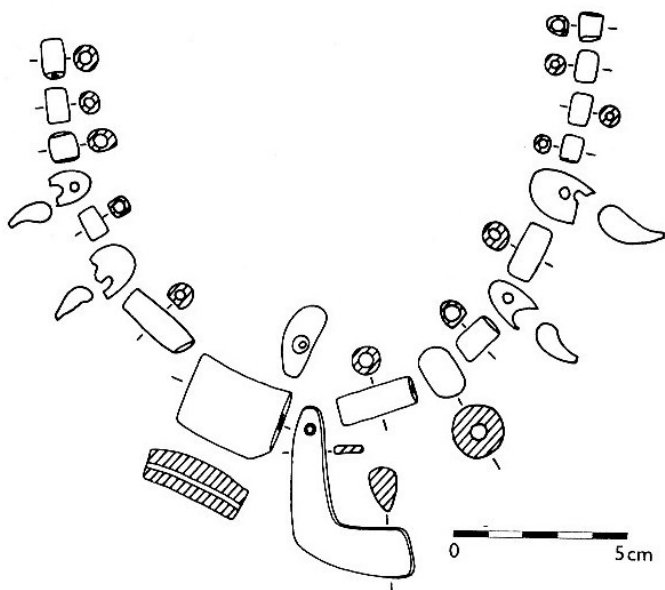
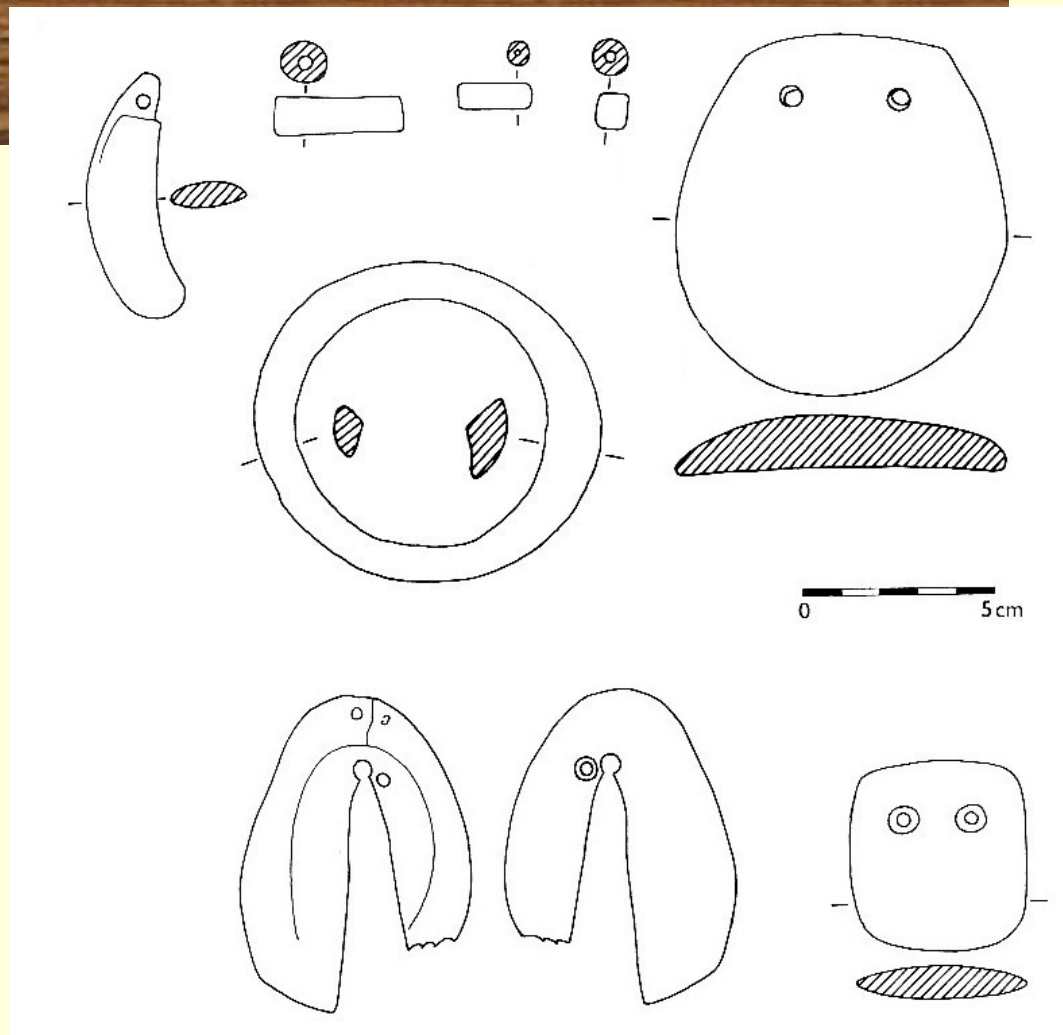



Střední neolit

😊 lokality

- Pavlov, Slavonín, Ardovo, Domica

😊 sídliště

- opevněná
- domy – dlouhé, trapezoidní

😊 pohřebiště

- Praha-Bubeneč, Miskovice u Bylan (**VK**)

😊 industrie – příliv surovin ze západu

😊 figurální a zoomorfní plastika



• Šárecký stupeň LnK

• výzdoba:

- jednoduchý trojúhelníkový vpich nebo vpich na linii
- černé tuhové malování

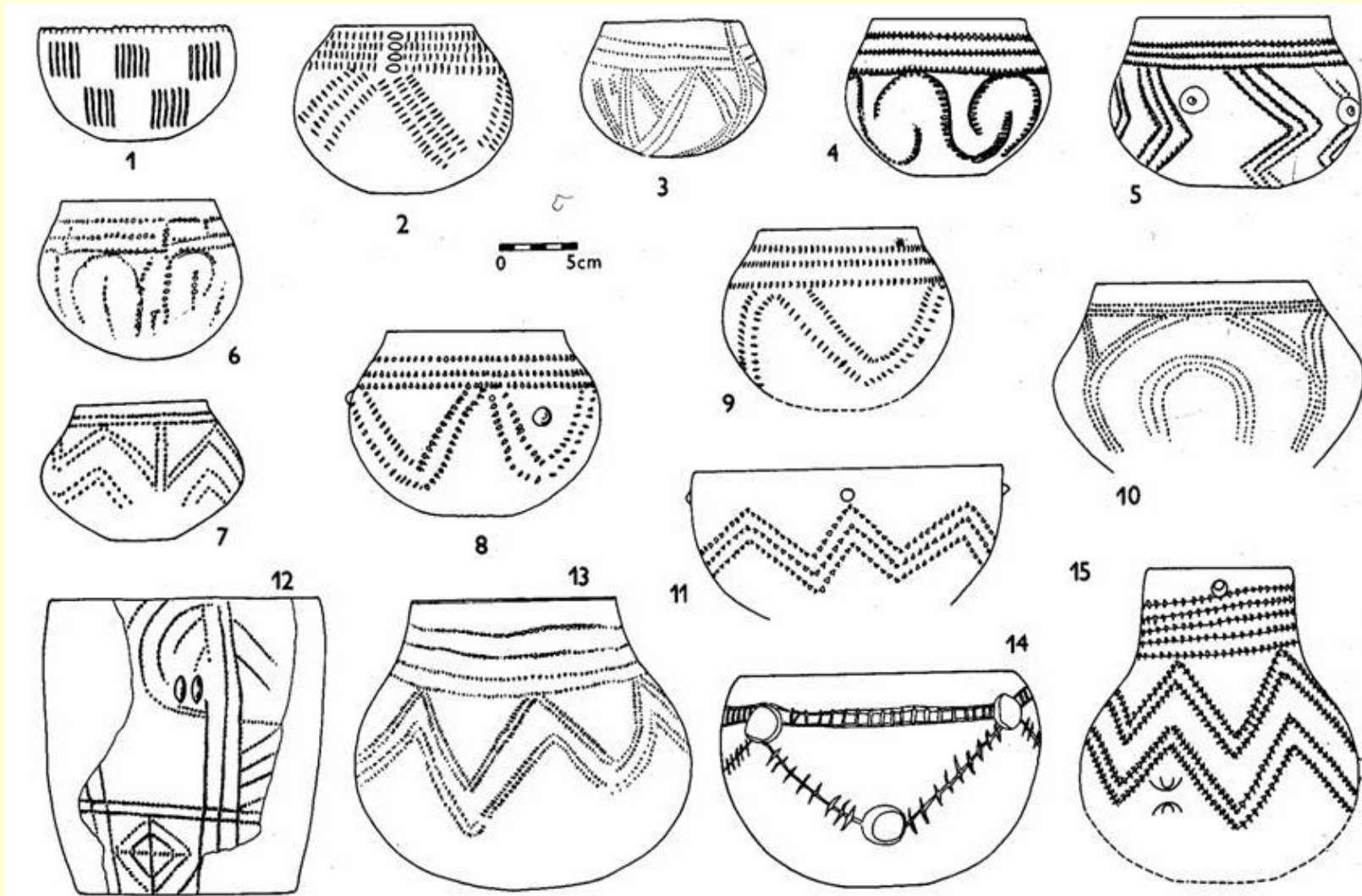

• Želiezovská

• výzdoba:

- dvojice, trojice linií – přeseknutí
- malování: červená, ale žlutá a bílá
- leštěné pásy

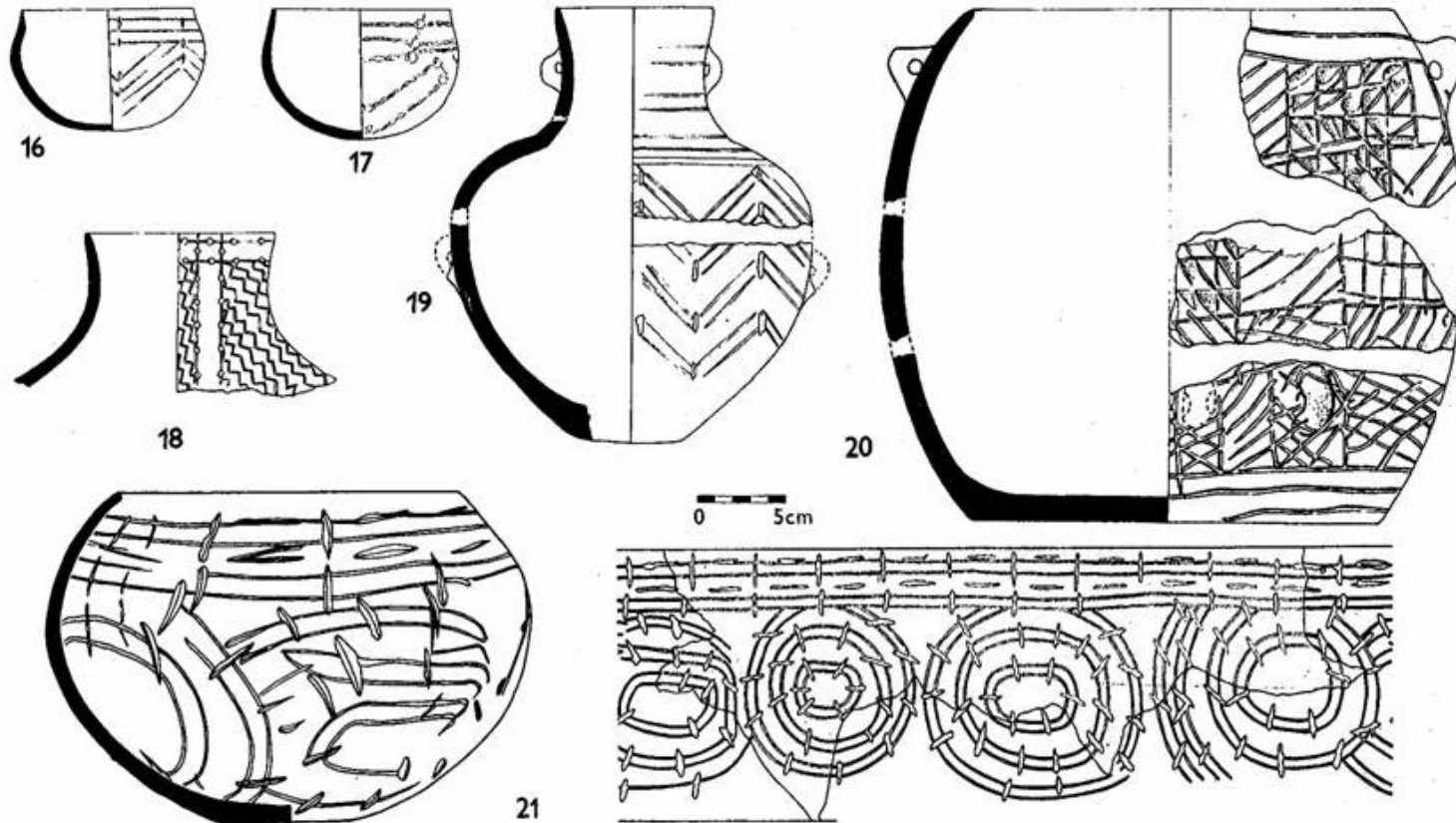
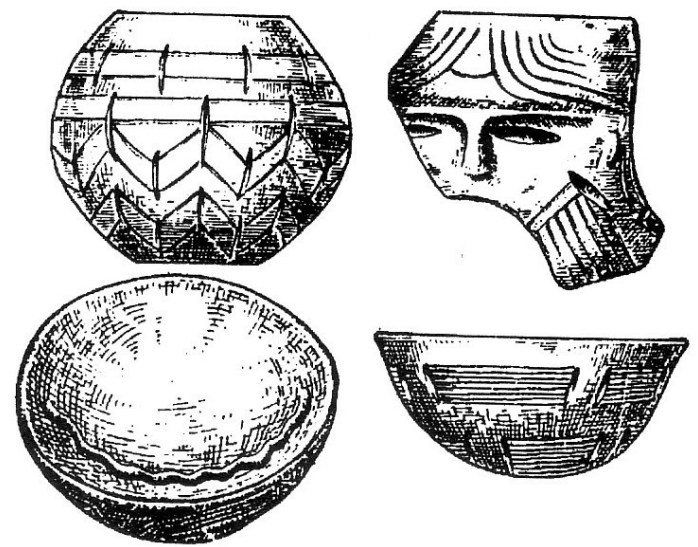

• Vypíchaná (VK)

- hruškovité, lahvovitě, vakovité a kotlovité tvary, misky a pohárky

• výzdoba:

- zdobení vypícháváním za pomoci kolků
- krokvice, žáby

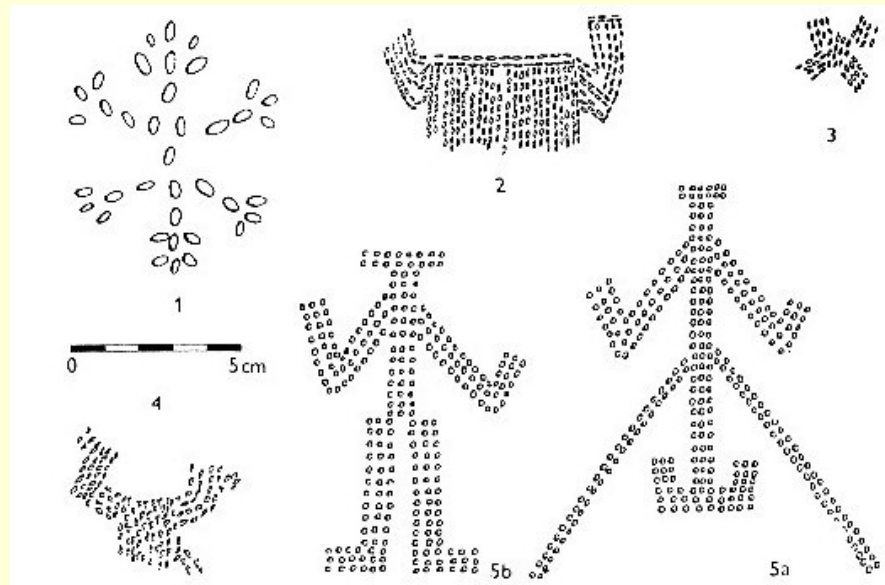
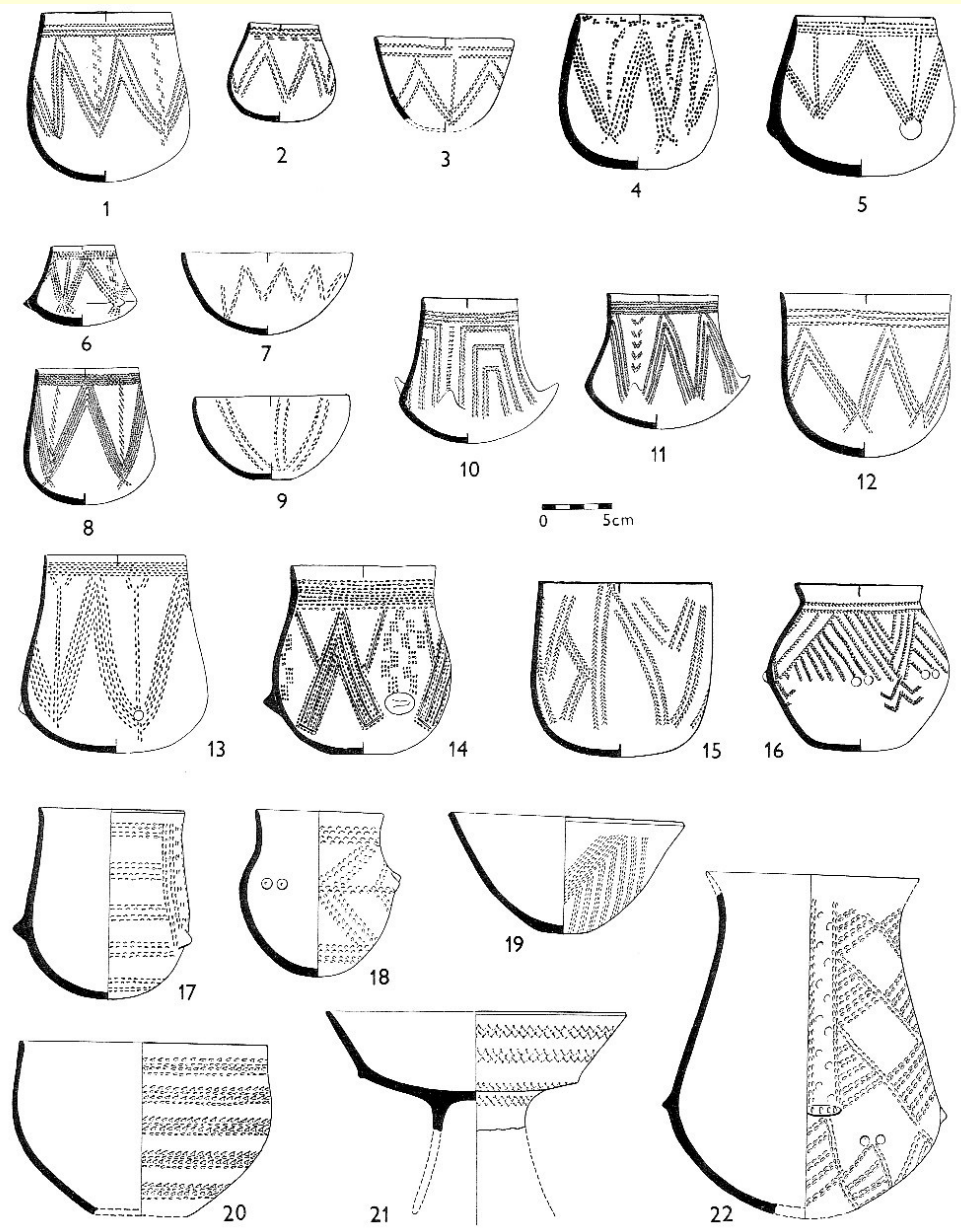

• Bukovohorská

- tenkostěnná
- tvary: kulovité

• **výzdoba:** husté ryté
hřebenové vzory - lomené
oblouky

- nejprve hrubým hřebenem,
později jemné lomené
oblouky

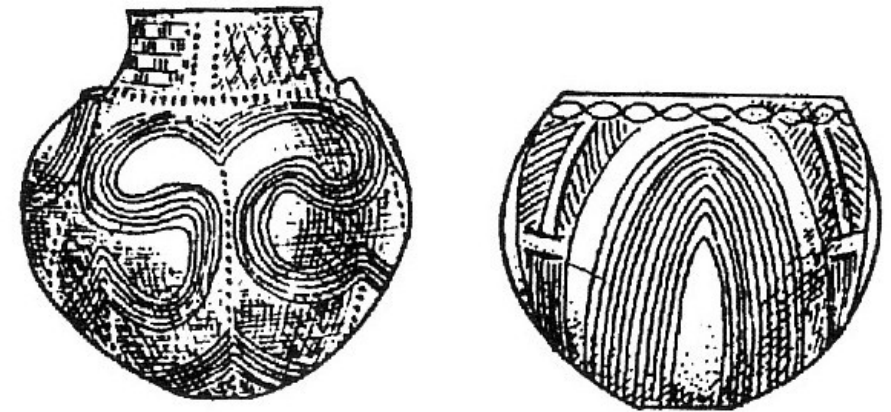
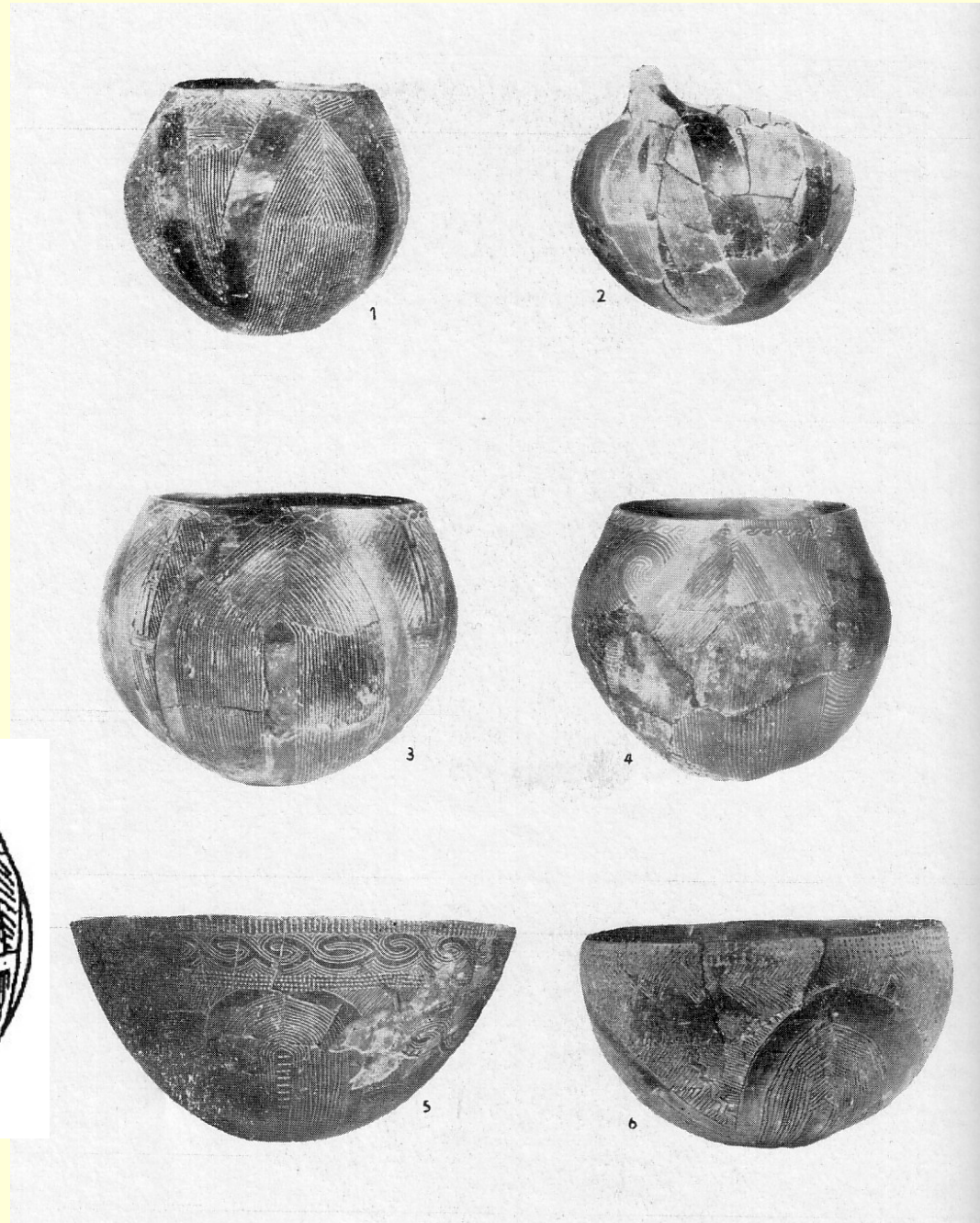

Mladý neolit

starší stupeň MMK

- **otevřená sídliště**
 - Střelice, Těšetice-Kyjovice
- **opevněná sídliště**
- **domy**
- **rondely**
- **pohřby**
 - u nás bez pohřebišť – jen hroby [biritualita – převaha kostrového]
 - v Karp. kotl. – Svodín, Aszód
- **keramika**
 - vázy, hrnce, naběračky, pohárky
 - jemně ryté, polychromní malba (červenožlutá)

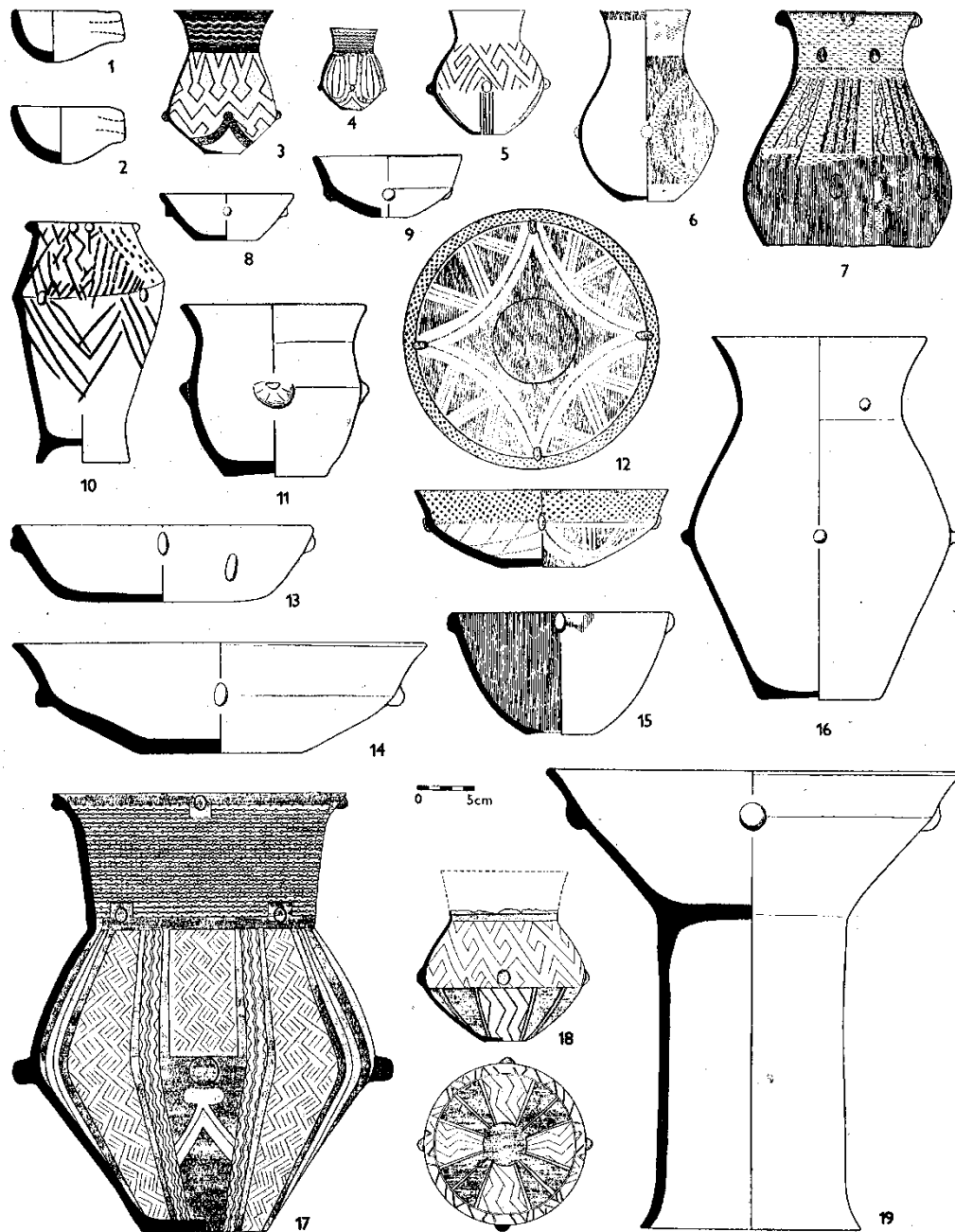

Mladý neolit

mladší stupeň MMK

Sídliště:

- neopevněná Ctidružice, Lesůnky
- ohrazená a opevněná příkopem
 - Hluboké Mašůvky
- výšinná
 - Hradisko u Kramolína, Staré Zámky u Jevišovic

Rondely:

- ojediněle

Pohřby

- neznáme pohřebiště
- objevují se žárové hroby
- druhotně manipulováno s mrtvými
- hromadné pohřby (Džbánice)

keramika

- červenobílé malování; červeně a černě malovaná
- nepravá terra sigillata a terra nigra

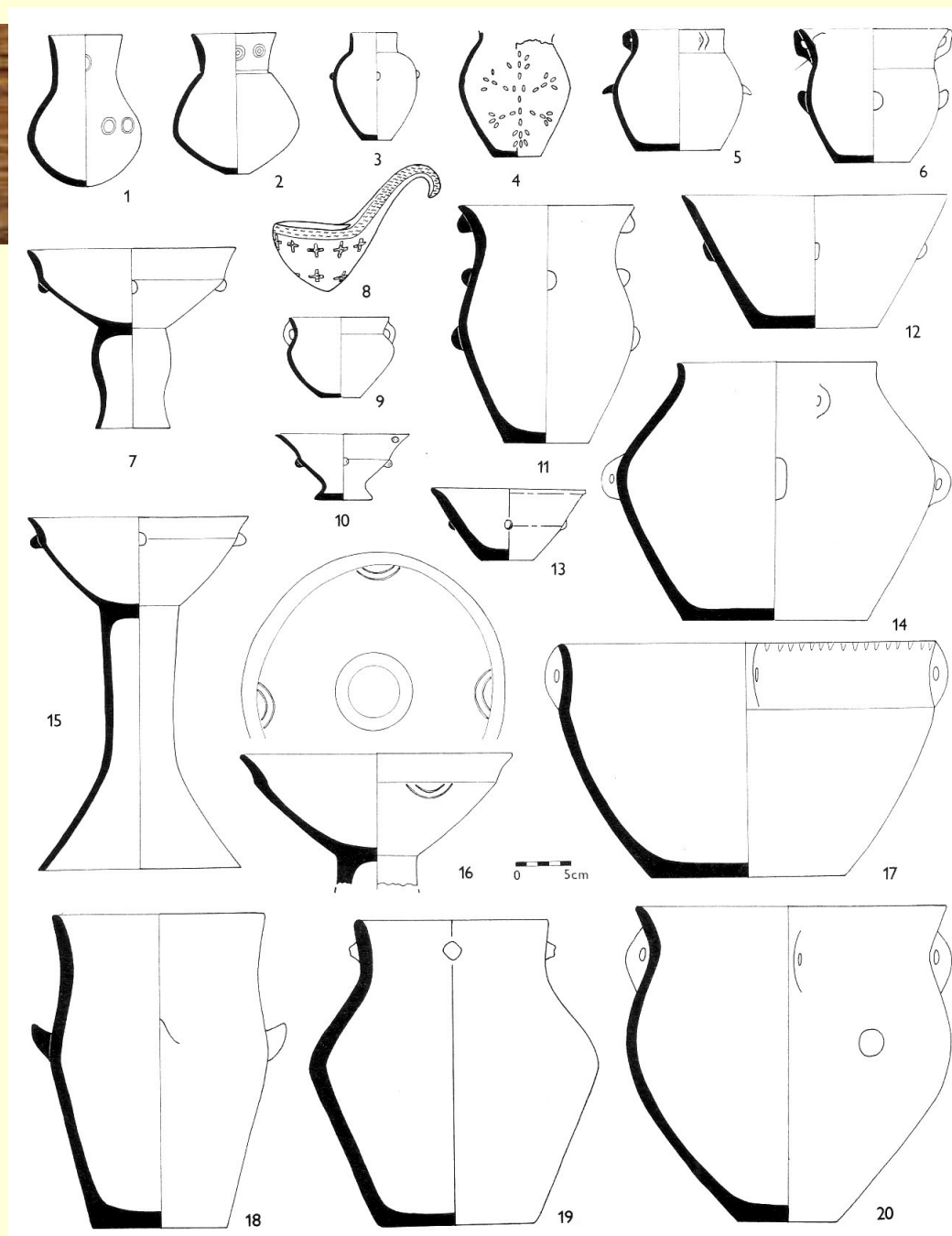

keramika

- **tvary** – putny, hrnce, misky, misky na nožkách, naběračky, pohárky, přesleny
- **výzdoba**
 - meandry, klikatky, girlandy
 - malování – černá x bílá, žluto-červená
 - **rytí** – stejné vzory jako u malování

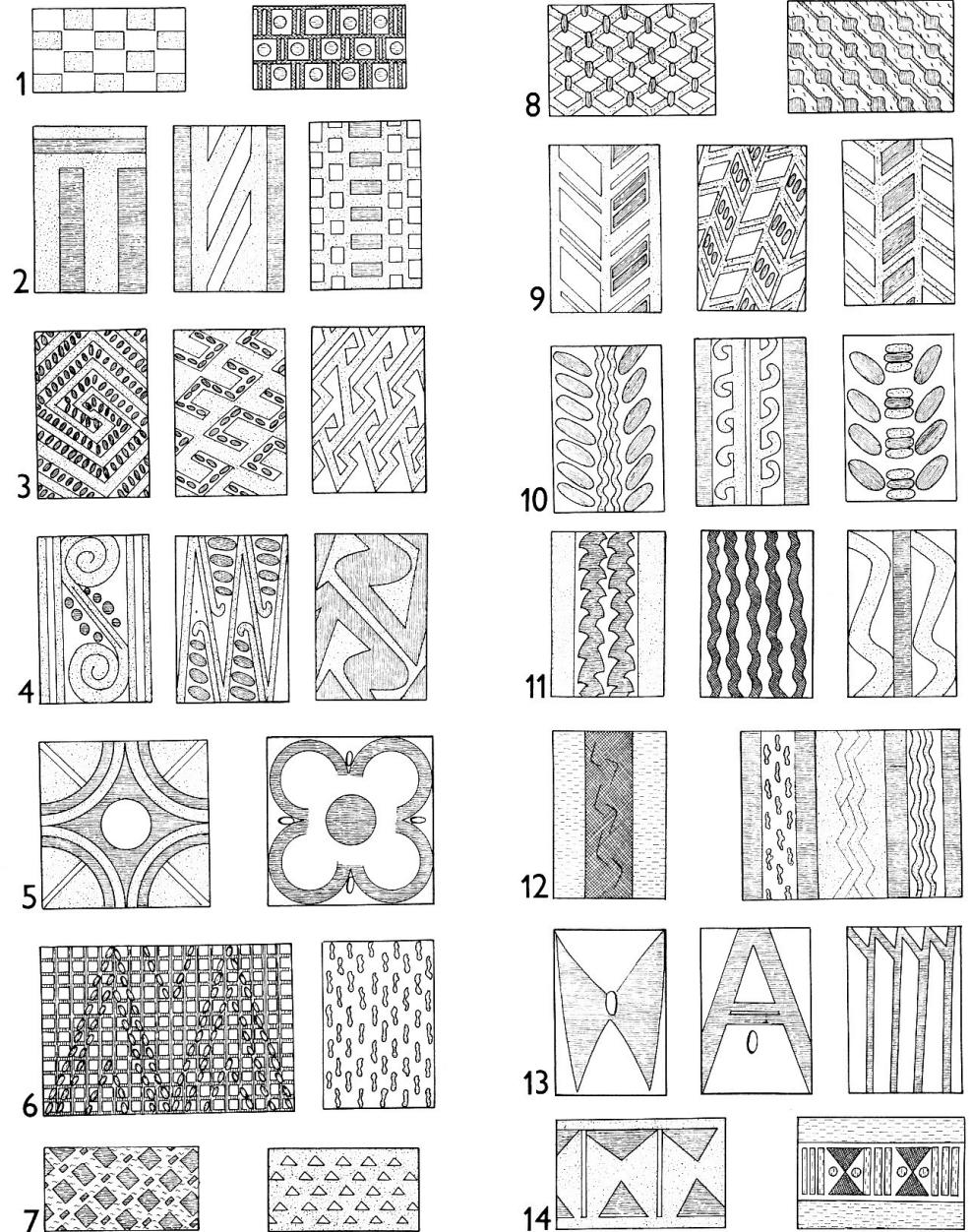



MMK I



MMK II

plastika

- **venuše**
 - střelická
 - maloměřická
 - jaroměřická varianta
 - hlubokomašůvecká
 - štěpánovická
 - kramolínská
- nádoba svodínského typu
- domečky, vaničky
- zvířata



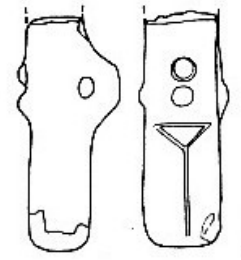
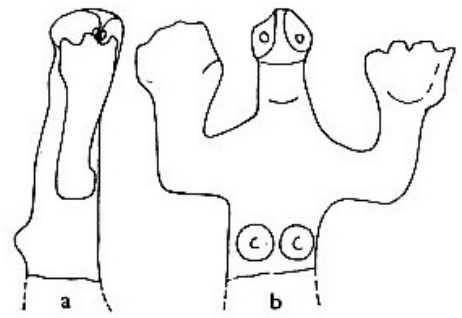
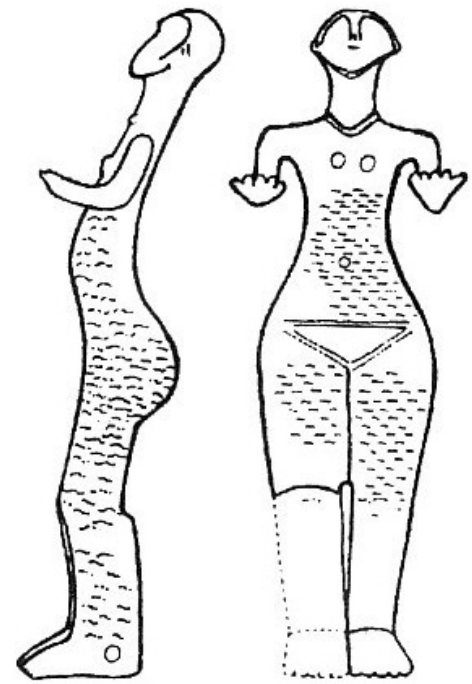
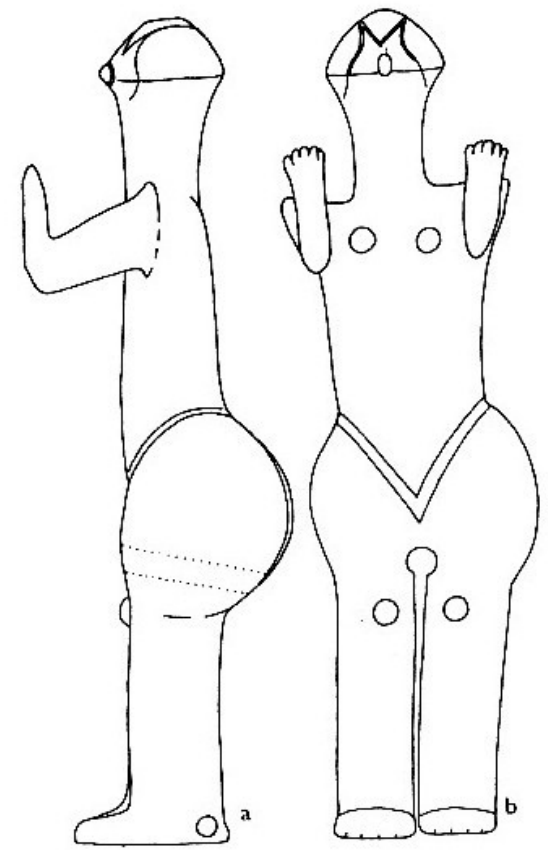
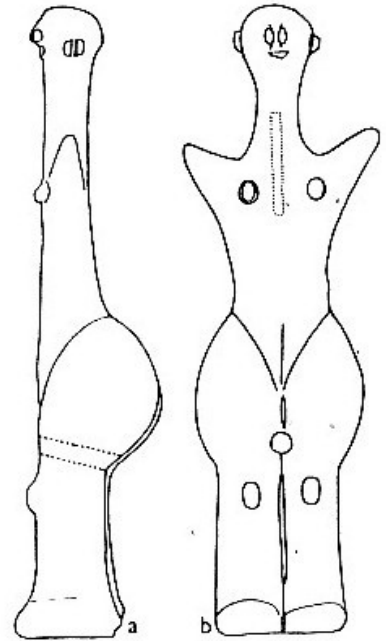
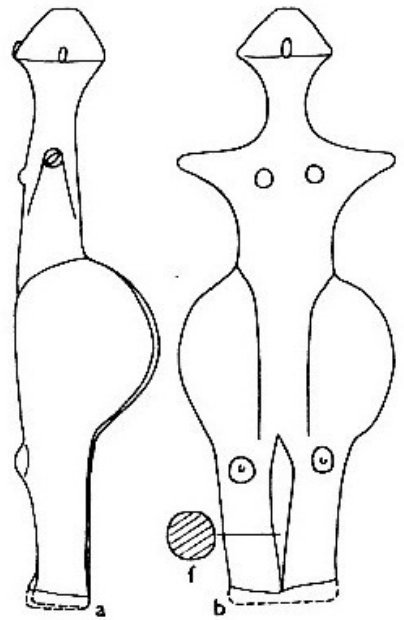

rondely

- hluboký příkop, různý počet vstupů, bez vnitřní zástavby
- astronomická, společenská, obranná fce (?)
- Bulhary, Němčičky, Vedrovice, Křepice, Těšetice – Kyjovice, Rašovice, Hornsburg, Bučany, Svodín, Lochenice, Friebritz

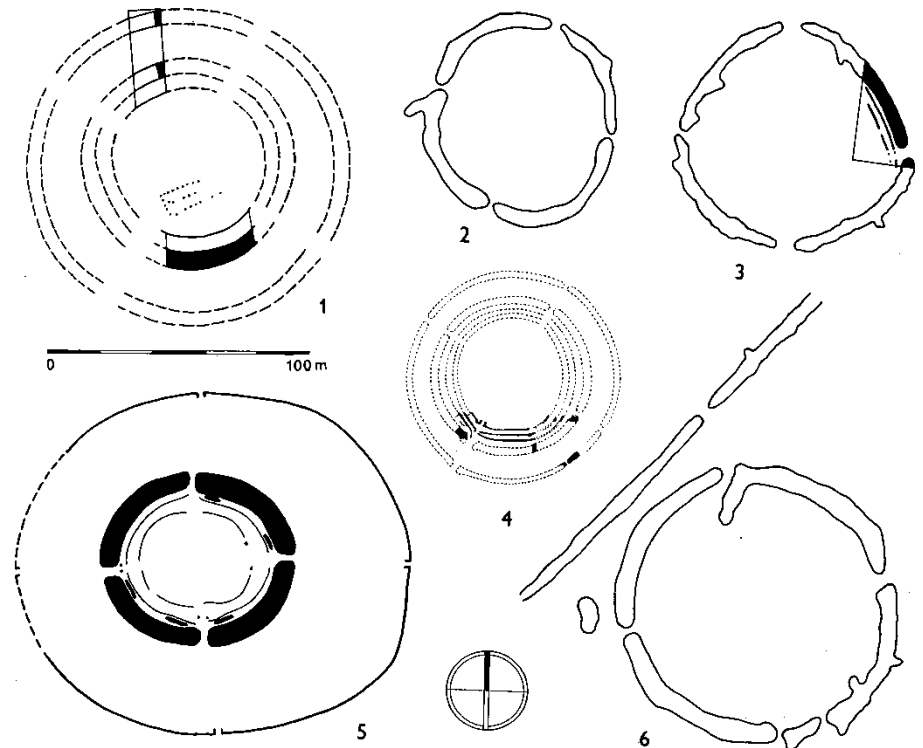

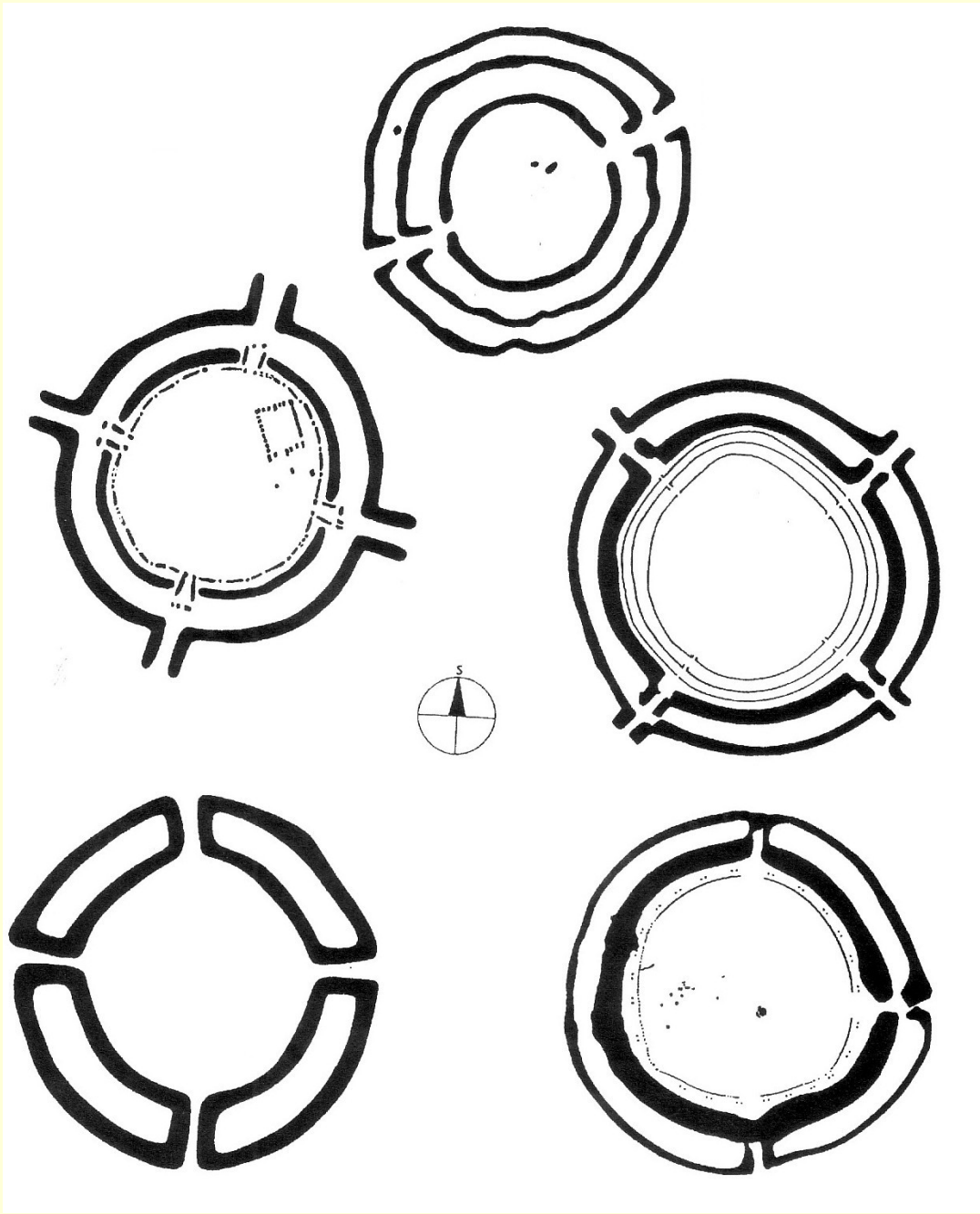

Souhrn

- ✓ **Periodizace neolitu**
- ✓ **Neolitizace** – charakteristika, hlavní rysy
- ✓ **Vývoj lidských sídel** v neolitu
- ✓ **Zemědělství** v neolitu
- ✓ **Starý neolit** – kultury, lokality, nálezy
- ✓ **Střední neolit** – kultury, lokality, nálezy
- ✓ **Mladý neolit** – kultury, lokality, nálezy
- ✓ **Architektura a umění** neolitu.

DĚKUJI ZA POZORNOST