

# Doba bronzová

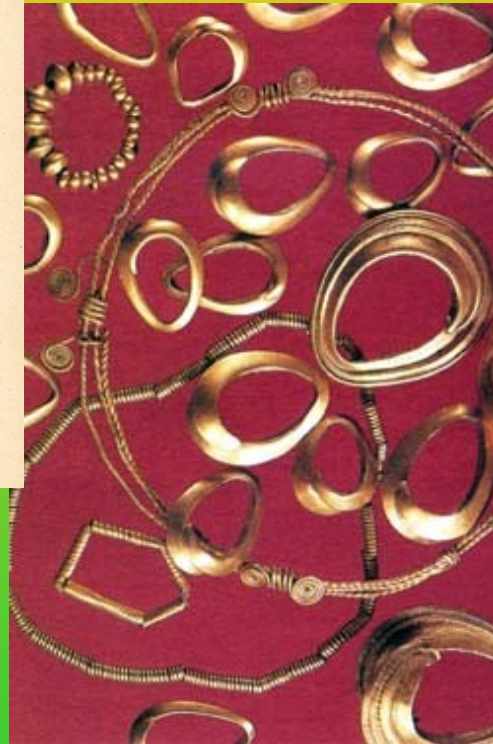
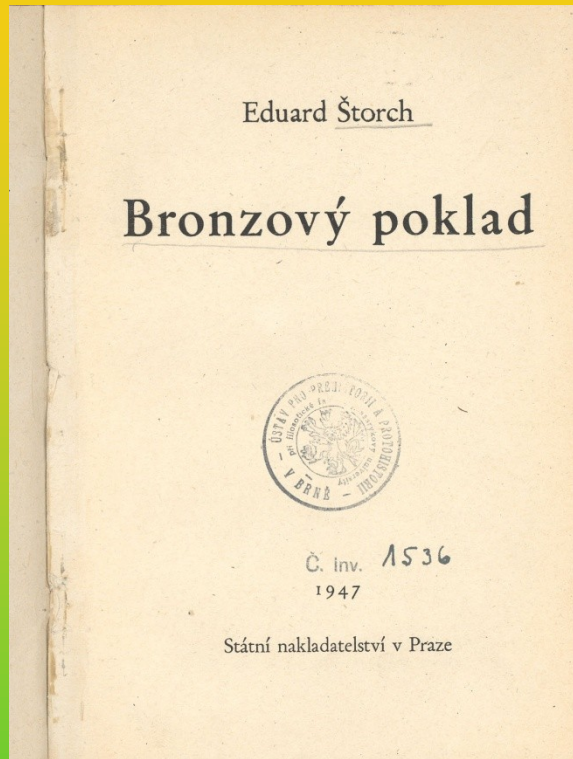
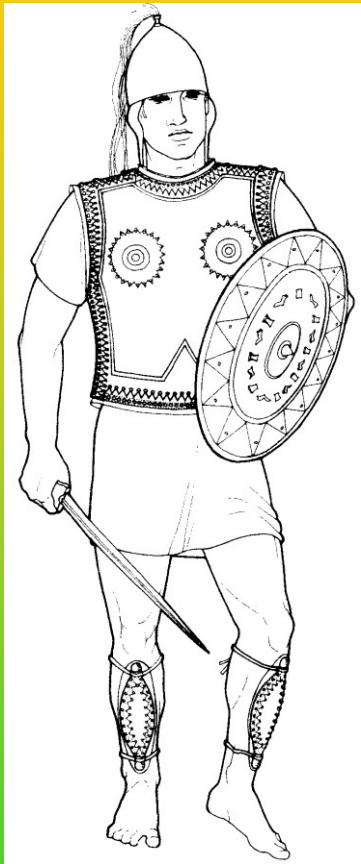

# Periodizace

## starší doba bronzová (2200/2000 – 1600 p. n. l.)

- ◆ **únětická kultura** (ÚK); (Čechy, Morava, JZ Slovensko, Dolní Rakousko, stř. Německo: Sasko, Horní Lužice, J Polsko)
- ◆ **nitranská skupina** (NSk); (JZ Slovensko, V Morava)
- ❖ protourbánní kultury
  - ◆ **protourbánní horizont** (věteřovská a maďarovská skupina); (Čechy, Morava, Malopolsko, JZ-Slovensko, Rakousko)
  - ◆ **otomanská kultura** (V Slovensko)

## střední doba bronzová (1 600 – 1 300/1250 p. n. l.)

- ❖ mohylové kultury
  - ◆ **českofalcká mohylová kultura** (ČFMK), (Bavorsko, JZ a Z Čechy)
  - ◆ **středodunajská mohylová kultura** (SMK); (SZ a stř. Čechy, J Morava, JZ Slovensko, V Rakousko, Z Maďarsko)

## mladší doba bronzová (1 300/1250 – 1000 p. n. l.)

### ❖ popelnicová pole (HDPP, SDPP, KLPP)

◆ **knovízská kultura** (KK), (stř. , SZ, Z a J Čechy)

◆ **milavečská skupina** (MiK), (Z a J Čechy)

◆ kultura středodunajských popelnicových polí (SDPP)

➤ **velatická** (J Morava, JZ Slovensko, V Rakousko, SZ Maďarsko)

◆ kultura lužických popelnicových polí (KLPP)

➤ **lužická** (S, SZ a V Čechy, stř. a S Morava, S Slovensko)

## pozdní doba bronzová **HB** (1000 – 800 p. n. l.)

◆ **nynická** (Z Čechy)

◆ **štítarská** (stř., J a SZ Čechy)

◆ kultura středodunajských popelnicových polí

➤ **podolská** (J Morava, JZ Slovensko, V Rakousko, SZ Maďarsko)

◆ kultura lužických popelnicových polí

➤ **slezská** (S a V Čechy, stř. a S Morava, S Slovensko)

# HLAVNÍ RYSY DOBY BRONZOVÉ

- používání bronzu (Středomoří – už od 3.tis.)
- koncentrace osídlení
- prvotní města s pravidelnou zástavbou
- rozvinutá dělba práce
- obchod
- společenská diferenciacce (zformování nobility)
- politická administrativa
- pokročilá komunikace
- prospekce, těžba a výrobní technologie



# BRONZOVÉ PŘEDMĚTY

## ŠPERK

- ❖ JEHLICE
- ❖ SPONY
- ❖ ZÁVĚSKY, NÁŠIVKY, SPIRÁLKY
- ❖ NÁUŠNICE, ZÁUŠNICE
- ❖ NÁRAMKY, NÁPAŽNÍKY, ZÁPONY
- ❖ PRSTENY

## NÁSTROJE/ZBRANĚ

- ❖ SEKERY
- ❖ SEKEROMLATY

## NÁSTROJE

- ❖ SRPY
- ❖ NOŽE
- ❖ BŘITVY

## ZBRANĚ

- ❖ DÝKY, MEČE
- ❖ KOPÍ, OŠTĚP, HROTY ŠÍPŮ
- ❖ ZBROJ

## JINÉ

- ❖ SOUČÁSTI UZDĚNÍ KONÍ A SOUČÁSTI VOZŮ
- ❖ KOVOVÉ NÁDOBY

# Výroba:

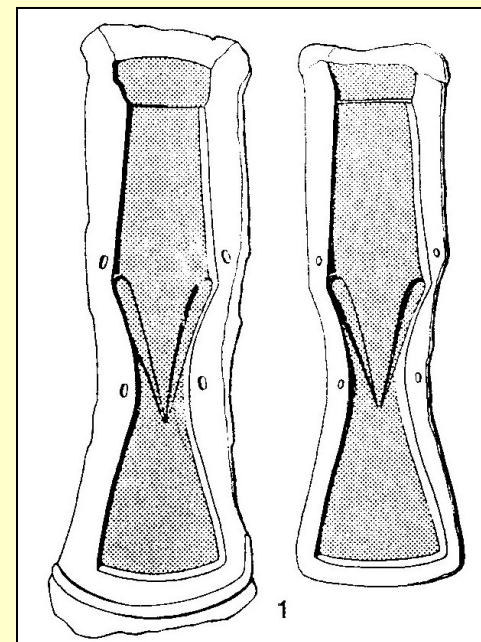
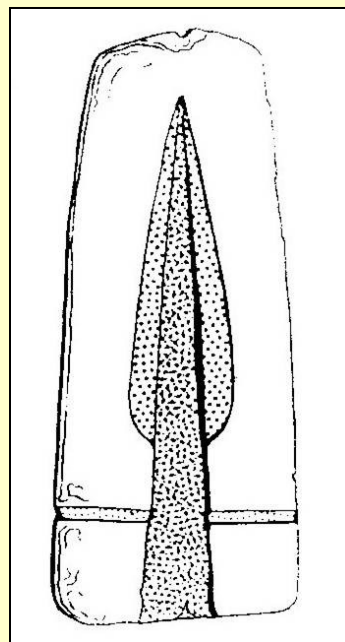

- ❖ Měď - TEPÁNÍ za studena
- ❖ Bronz - ODLÉVÁNÍ - v ingotech, na ztracenou formu

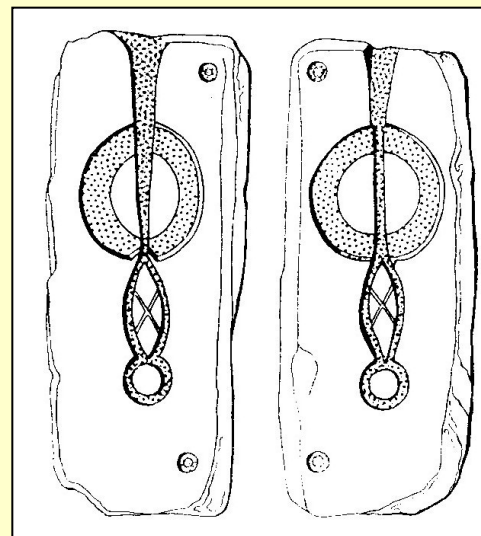

# ZBROJ

- pancíř
- náholenice
- přilba
- štít



Dendra

## Popelnicová pole

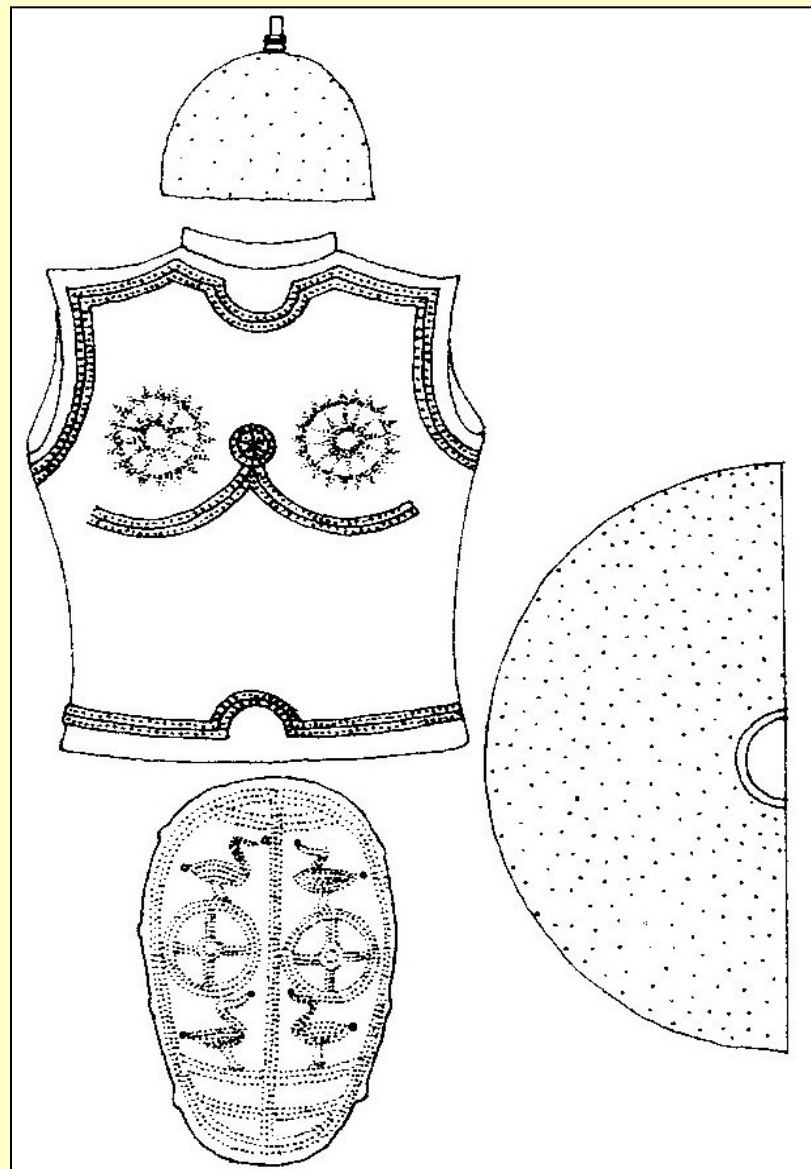

**Petit Marais**



**Frederiksborg**





# MEČE

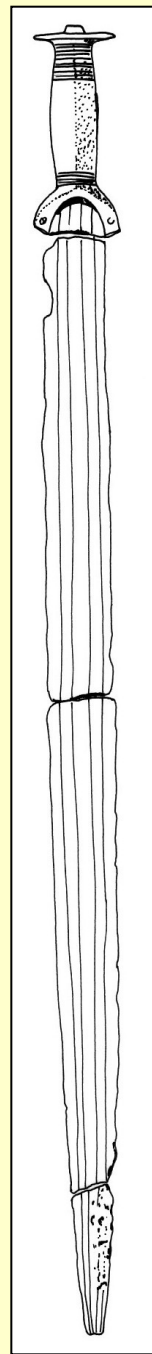
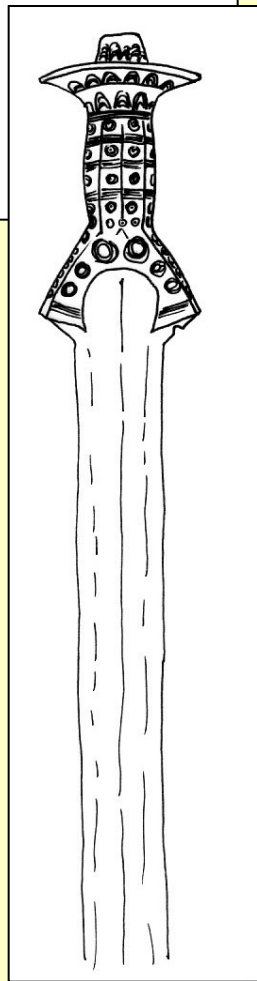
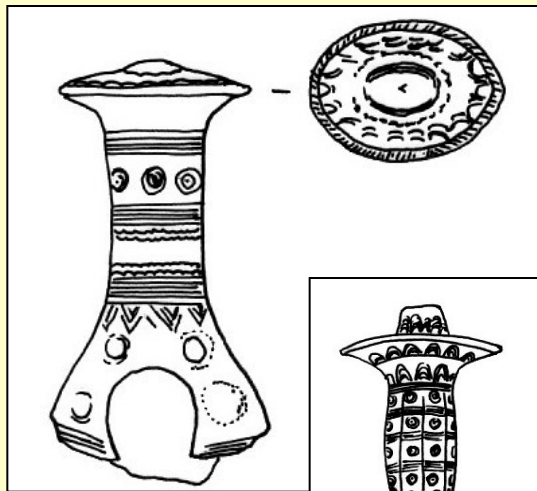
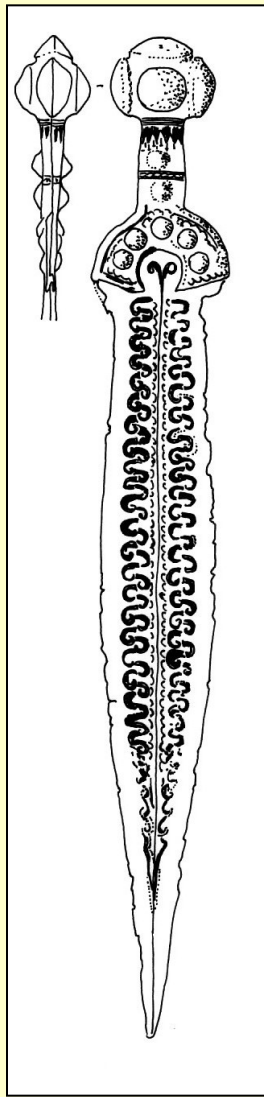

# S PLNOU LITOU RUKOJETÍ

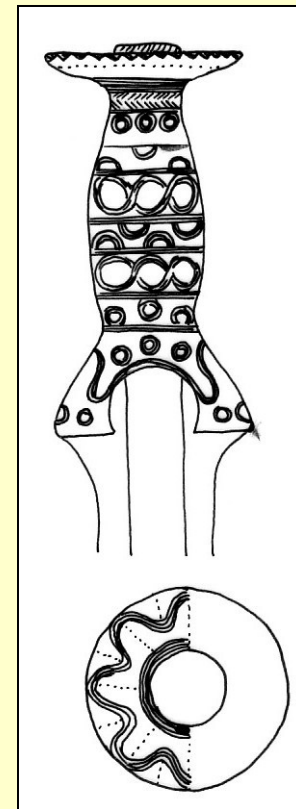
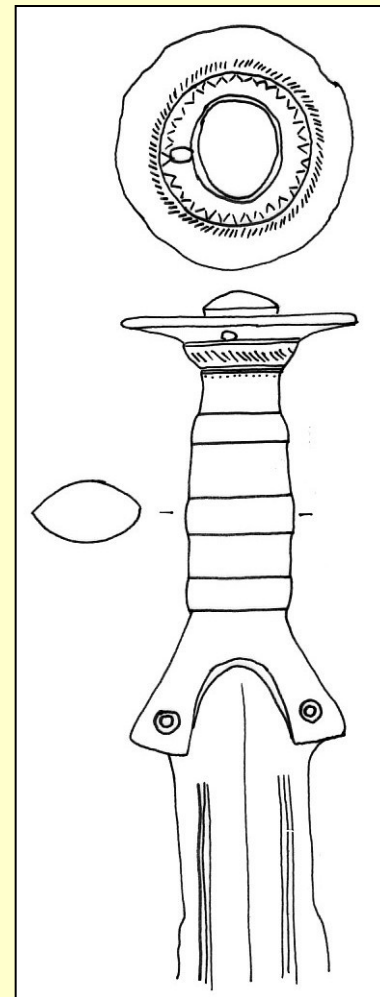

# MEČE S JAZYKOVITOU RUKOJETÍ



**MEČ S JAZYKOVITOU  
RUKOJETÍ**



**MEČ S ANTÉNOVITOU  
RUKOJETÍ**

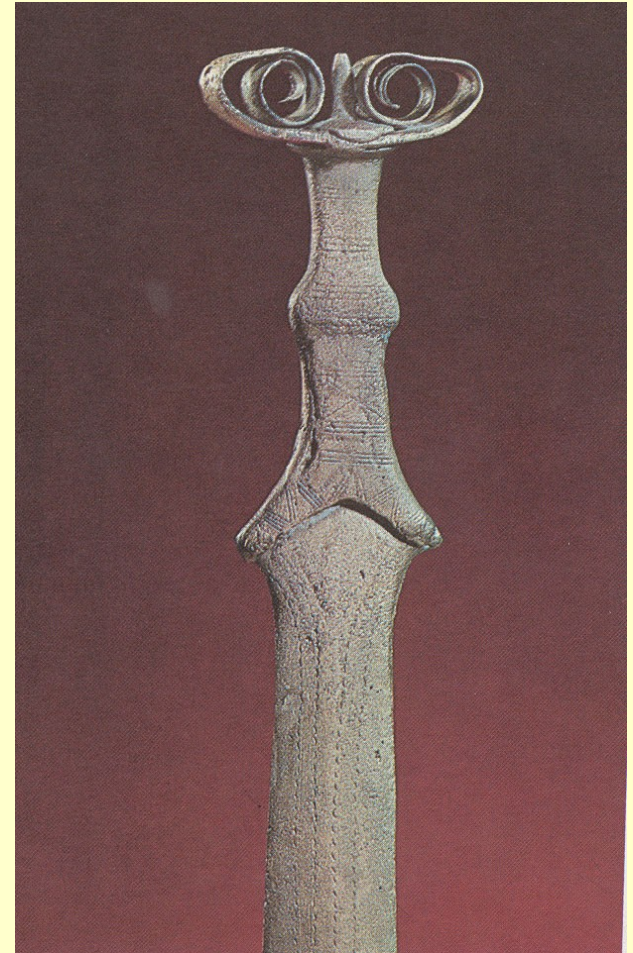

# KOPI

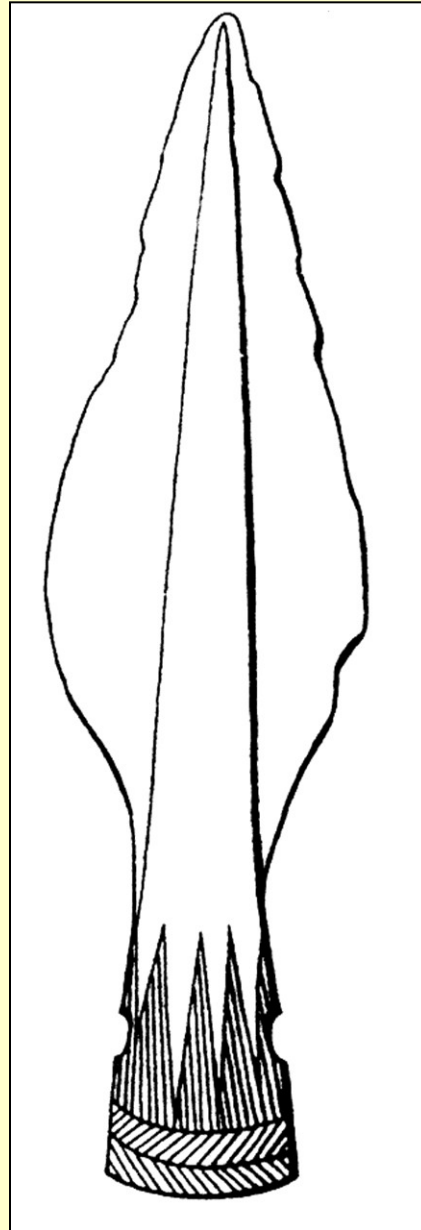

# DÝKY A HROTITÉ SEKERY



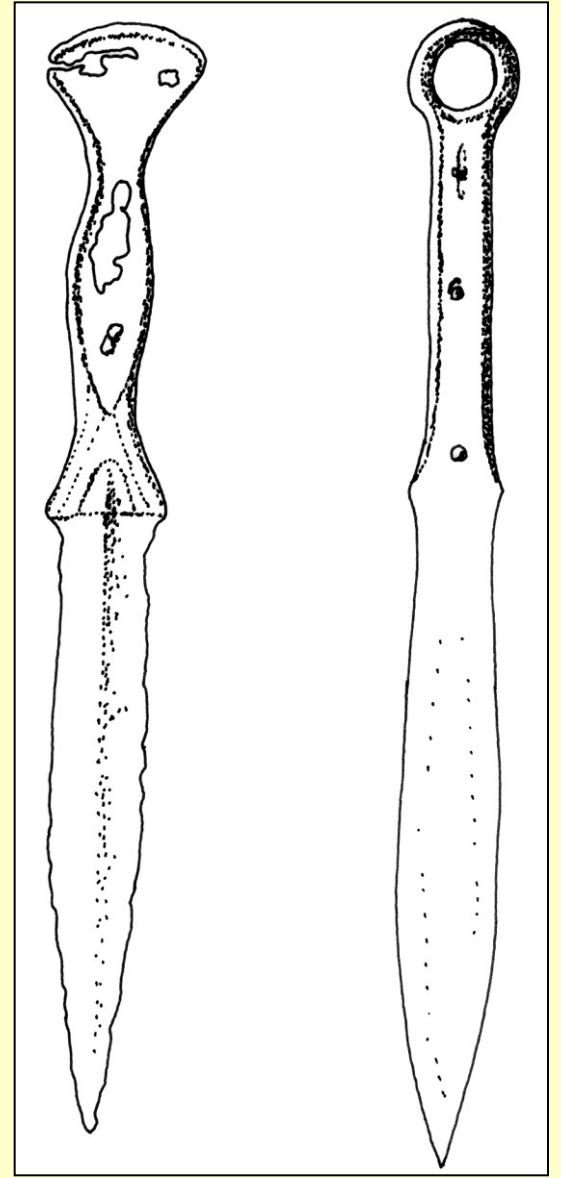
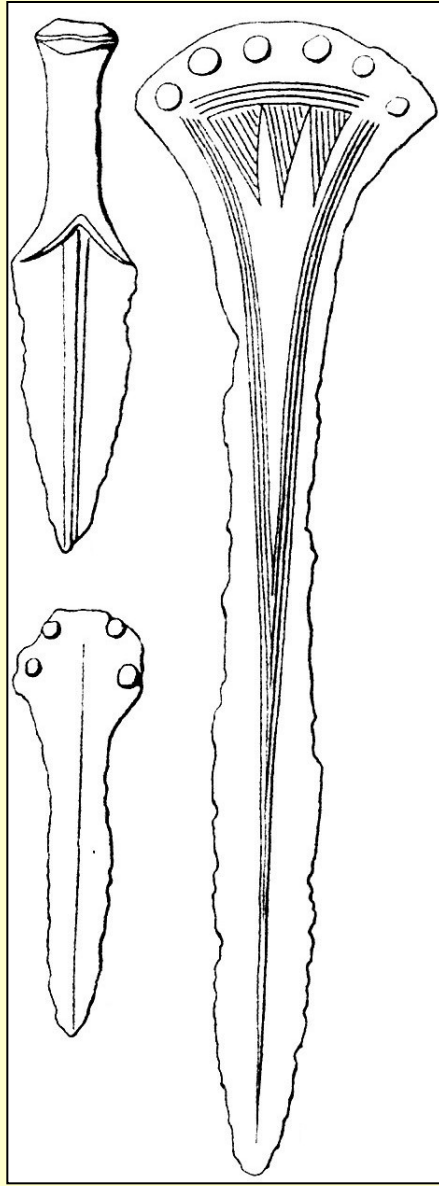
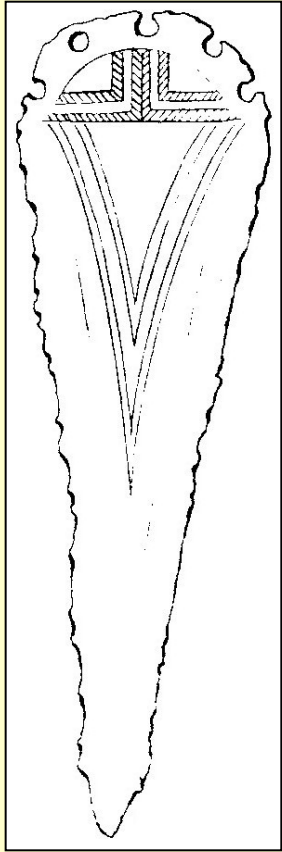
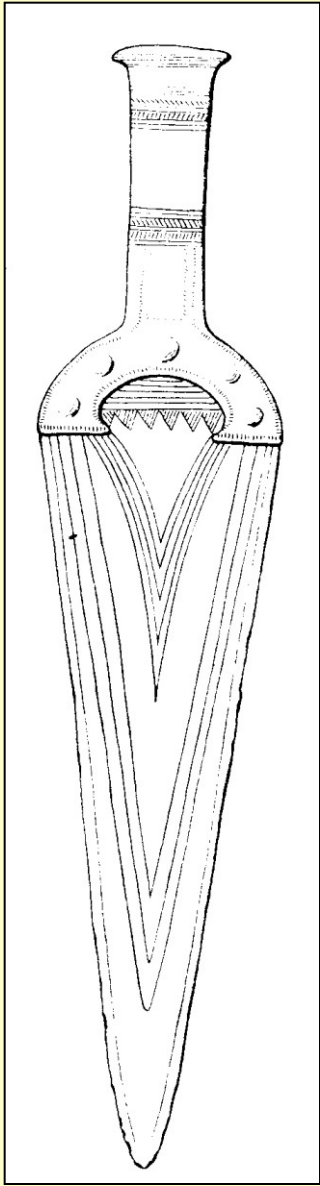

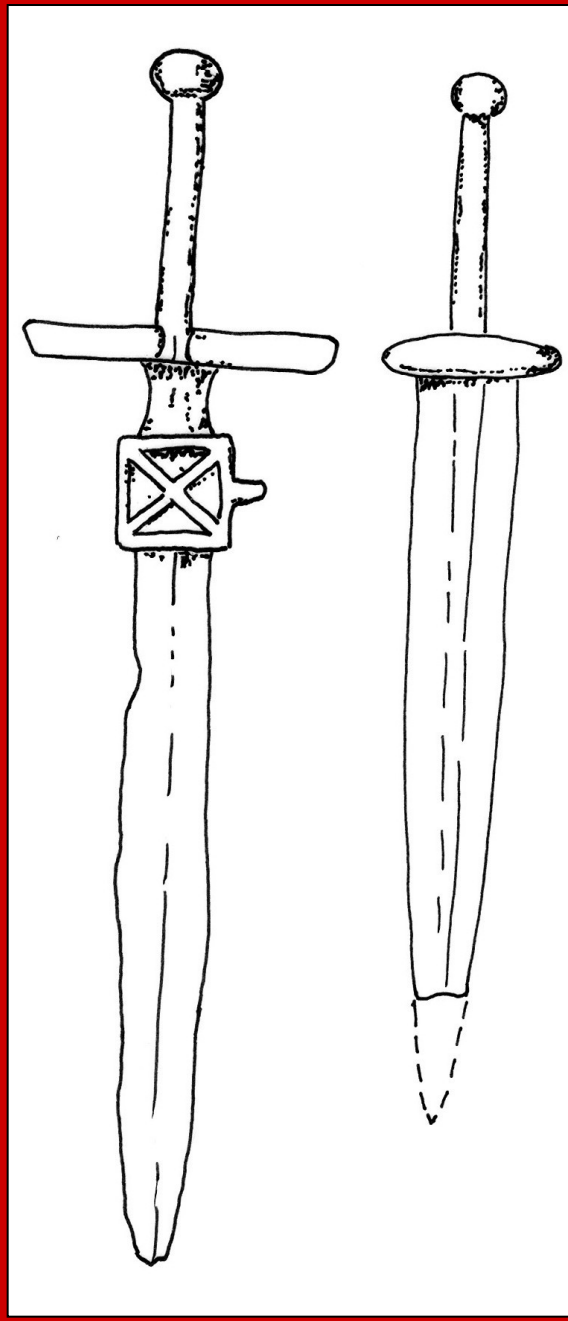
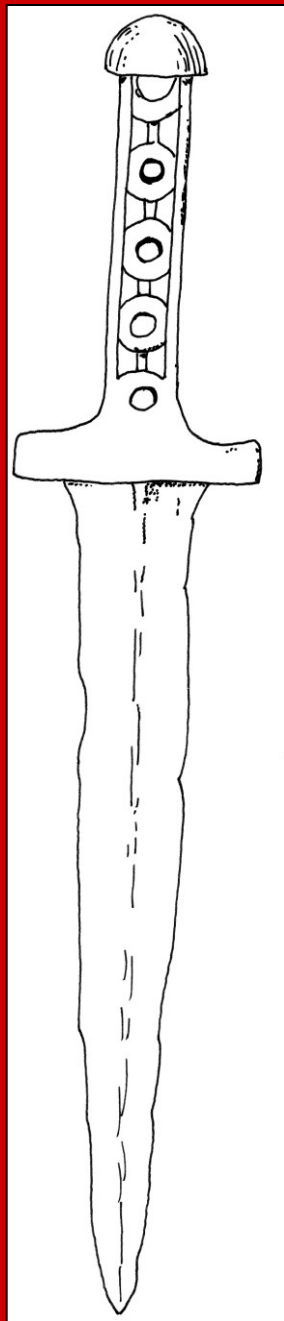

# SEKERY

1. ploché

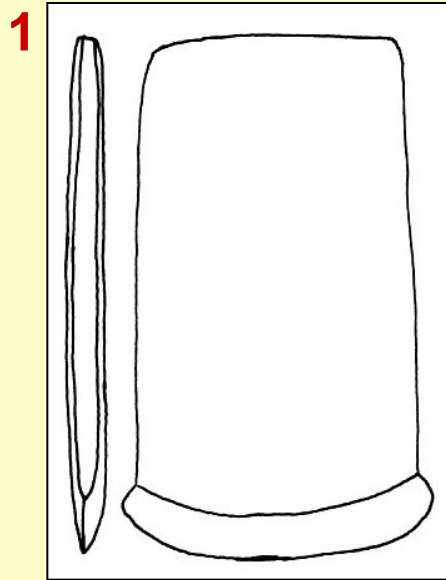

2. s lištami

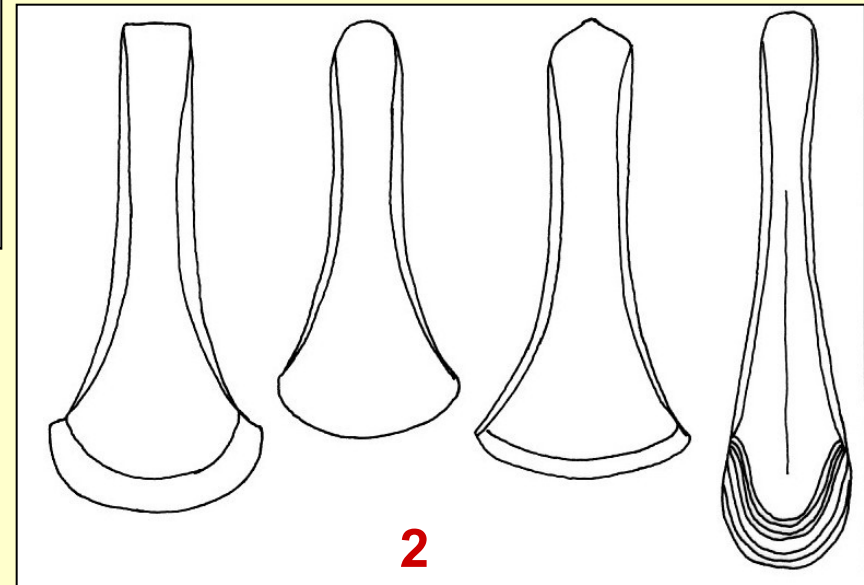

3. se šůdkem

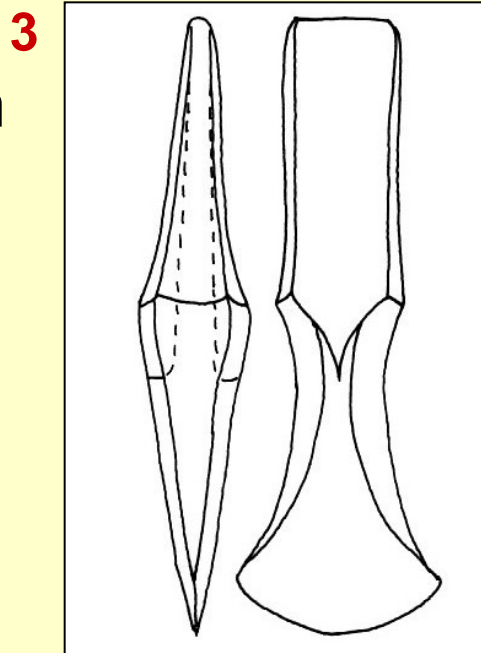



# SEKERY

4. s laloky

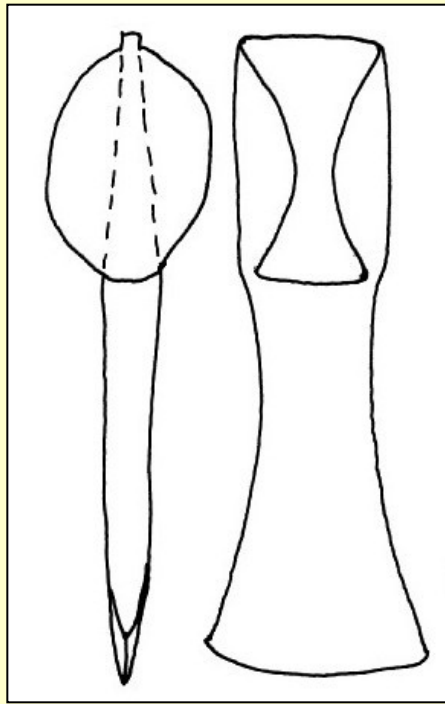

5. s tulejí a ouškem

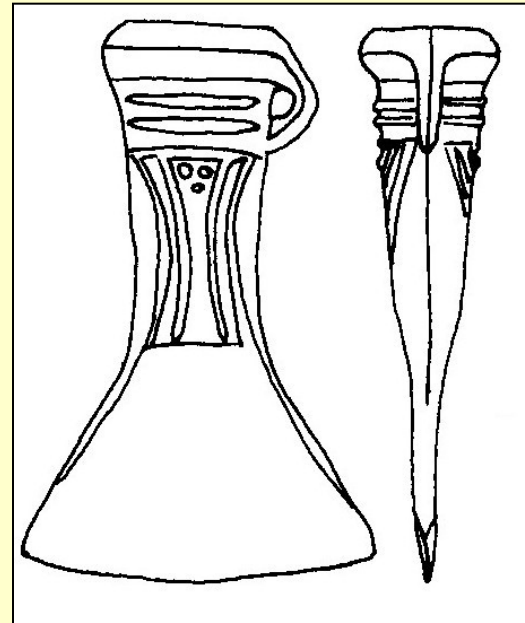
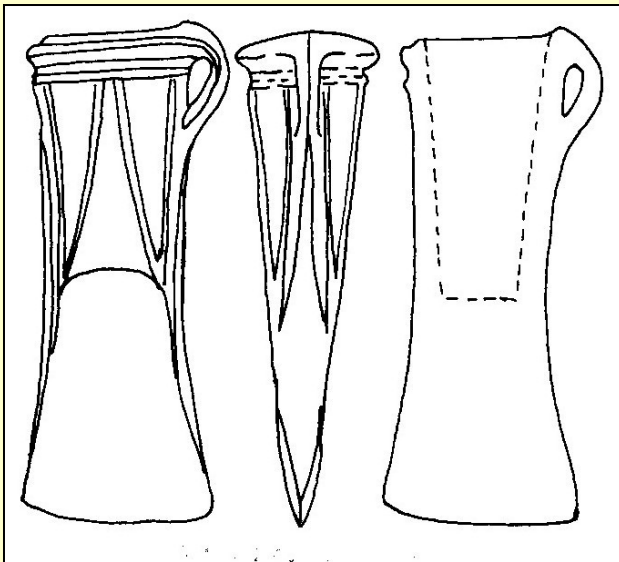

# SEKEROMLATY

křtěnovského typu

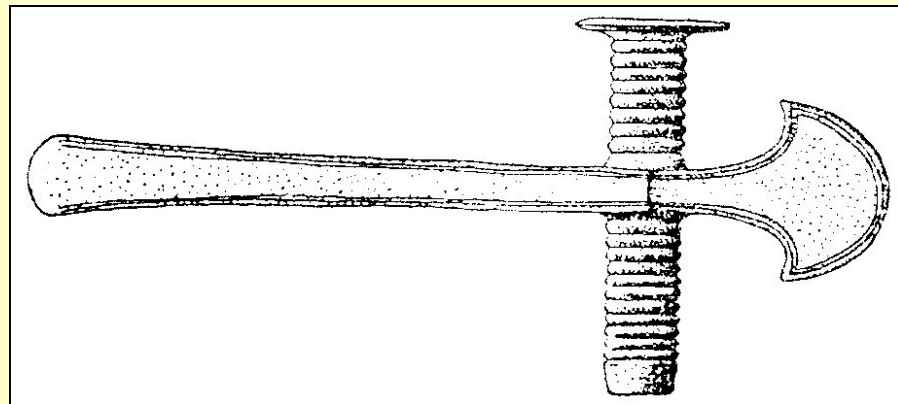
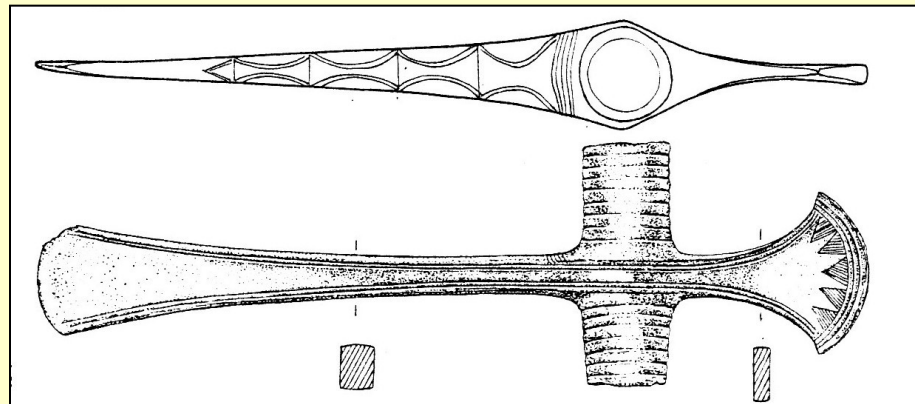
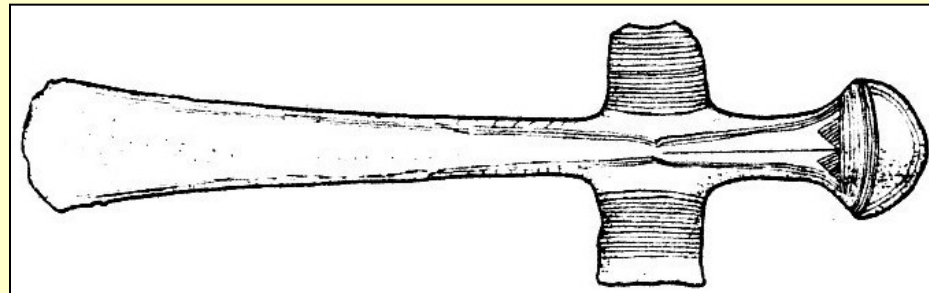

s kotoučovitým týlem

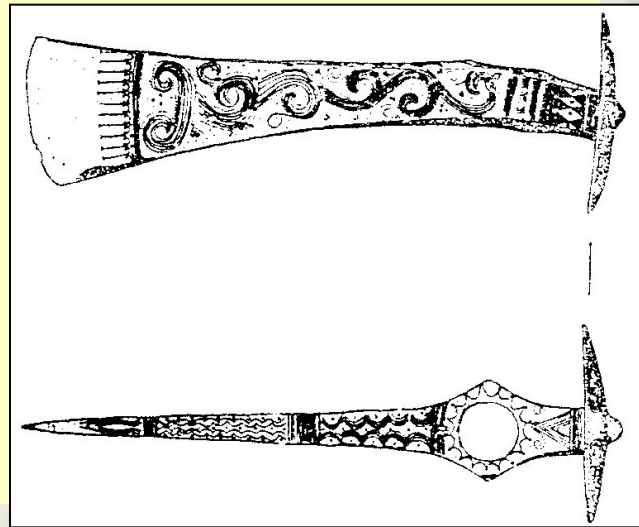

fokoše



dvojramenné mlaty

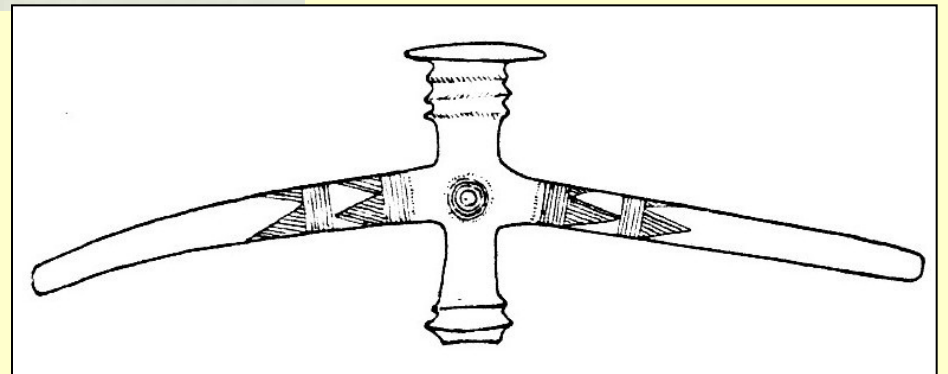

# SPONY Dvoudílné

typ Slatinice

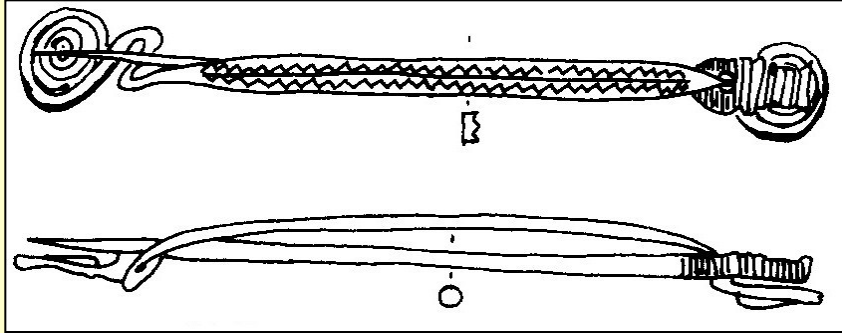

typ Křenůvky-Domaniža

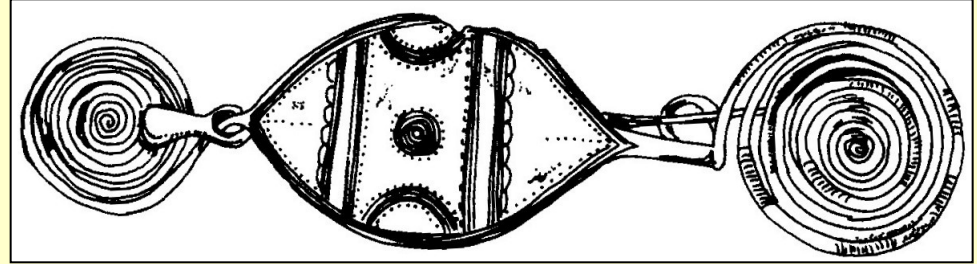

spindlerfeldská

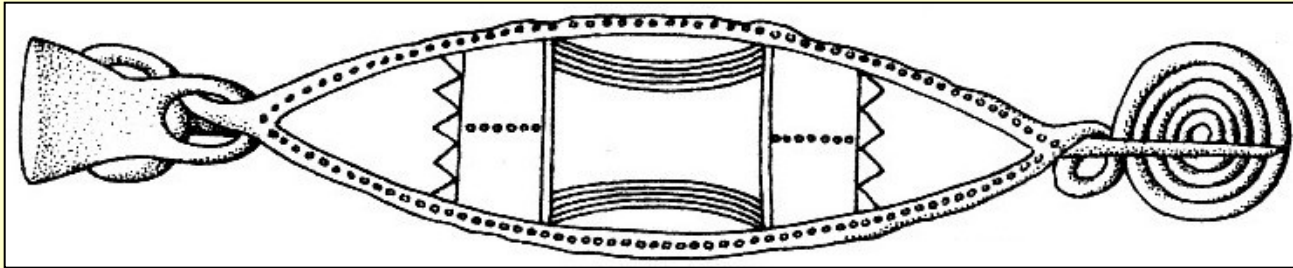

typ Gamów

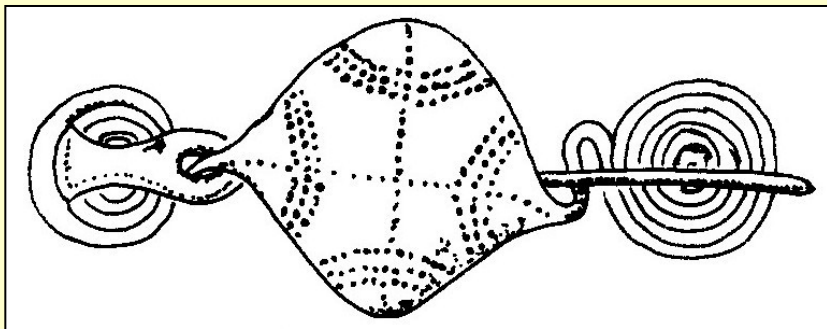

růžicová

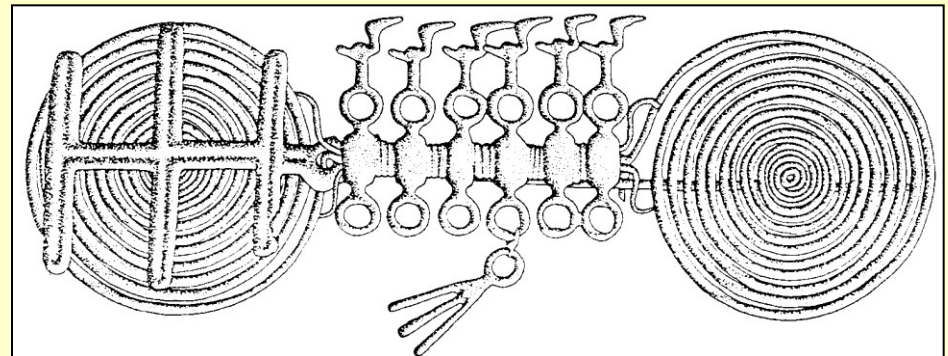

# SPONY Jednodílné

typ Peschiera (smyčcovitá)

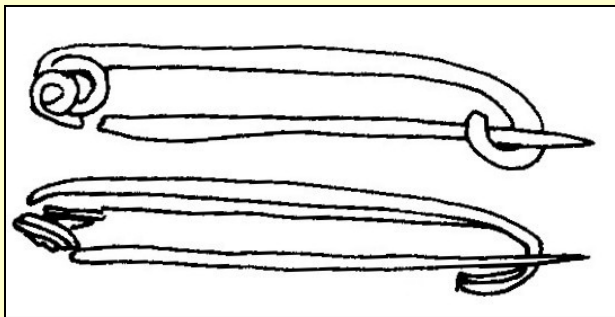

s osmičkovitě vinutým  
lučíkem



typ Přestavky

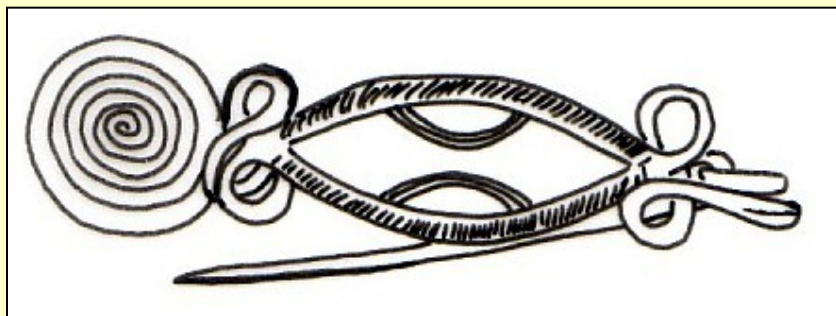

růžicová



# SPONY Jednodílné

brýlovitá

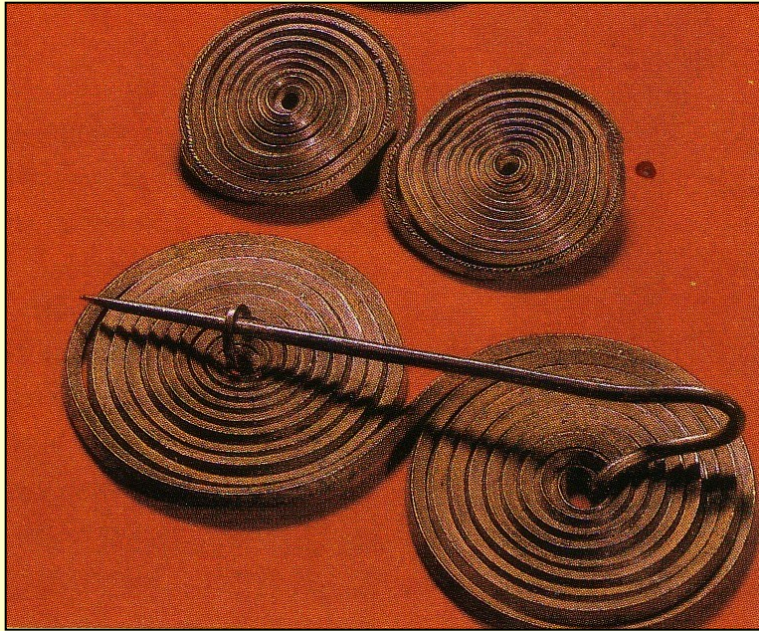

sedlovitá

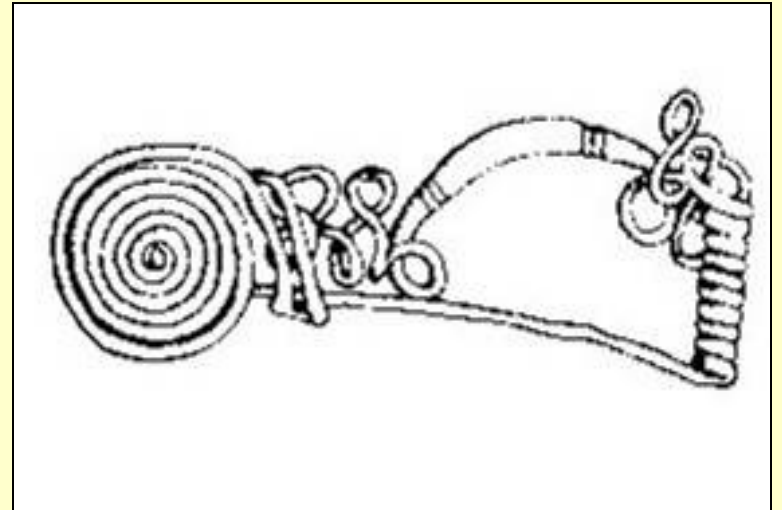

# JEHLICE

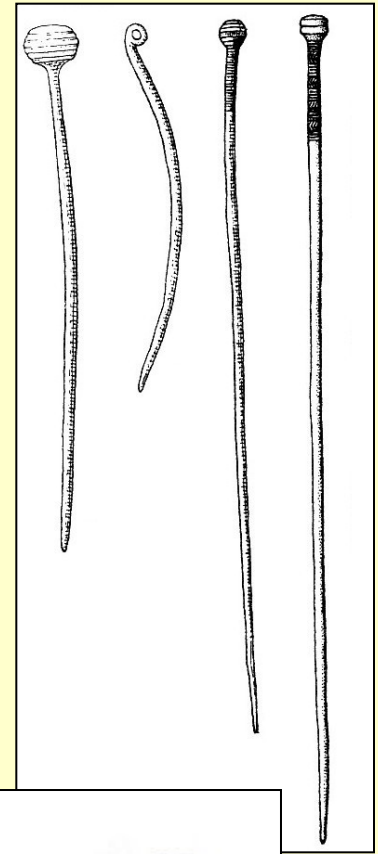
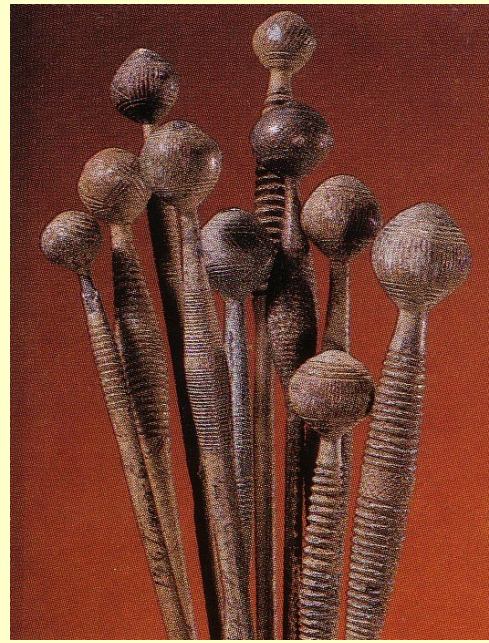

# BRONZOVÉ NÁDOBY

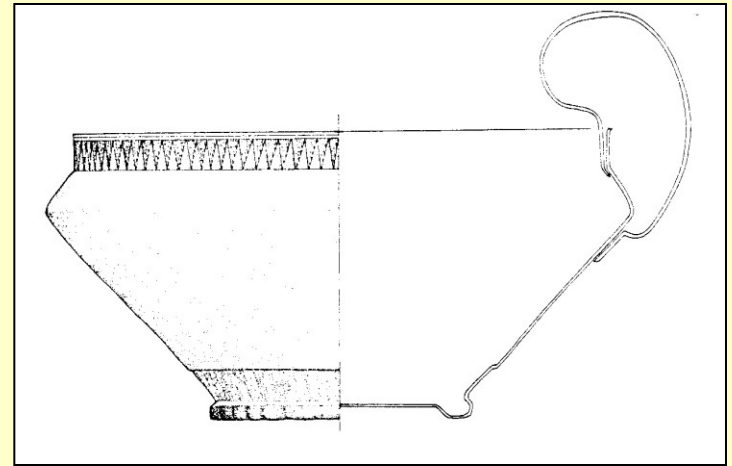

➡ šálky

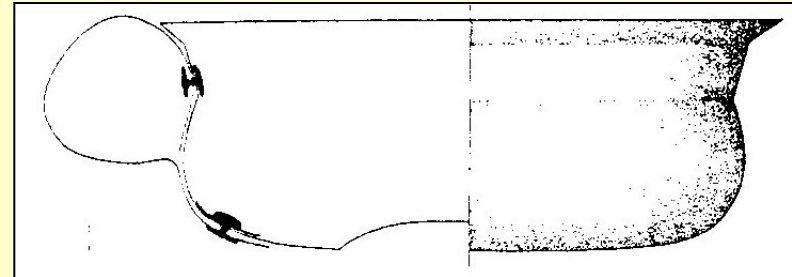
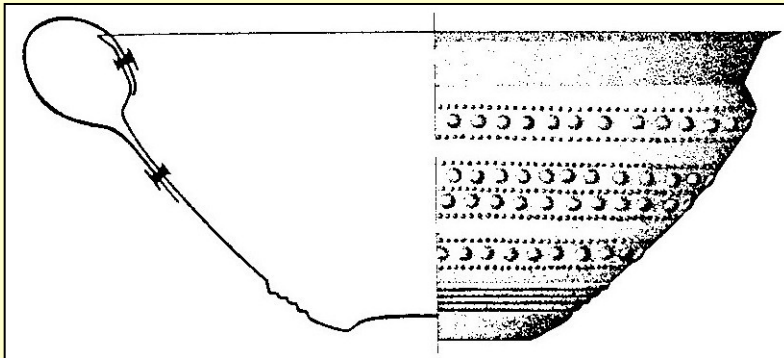

➡ misky

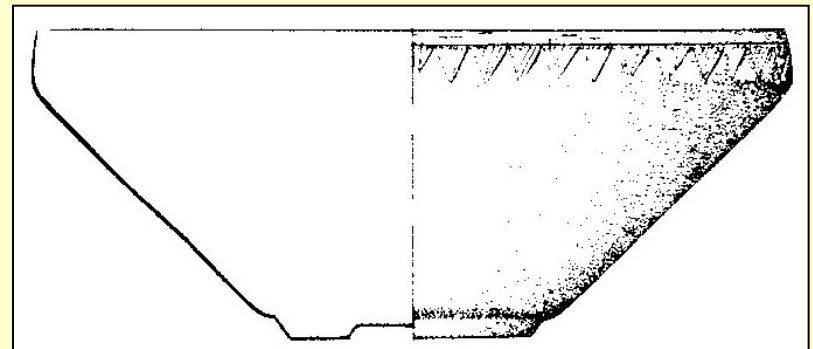
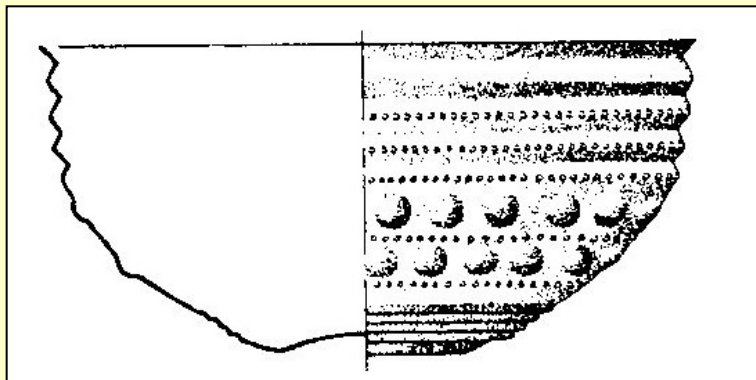



▼ vědra

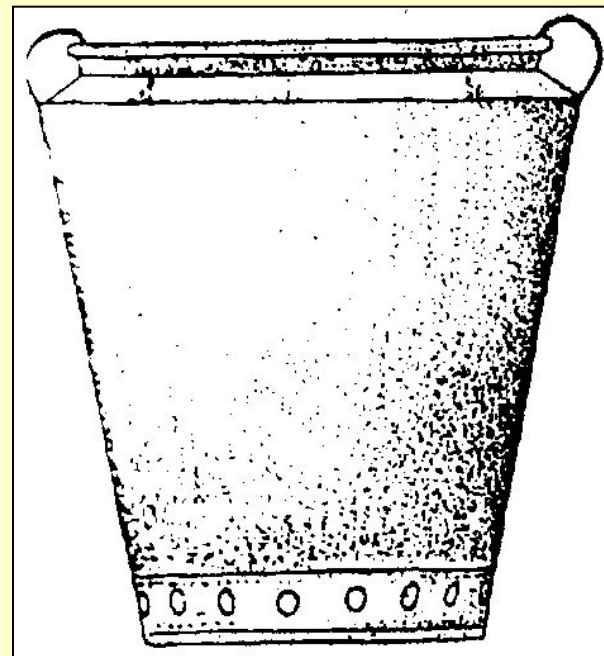
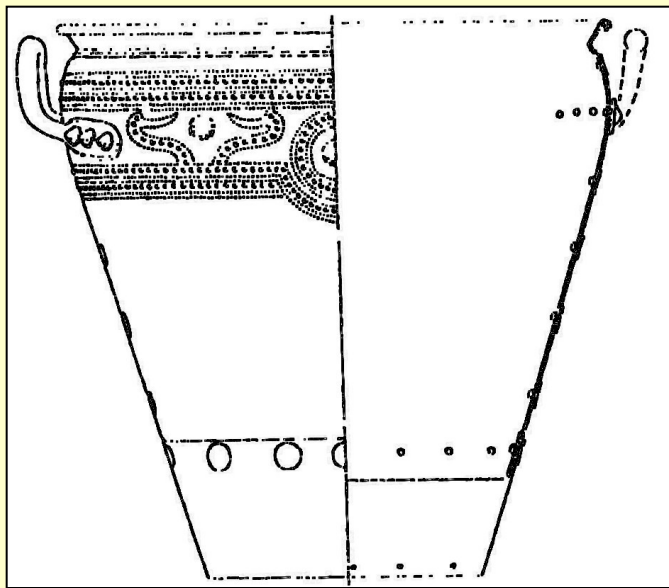

▼ amfory

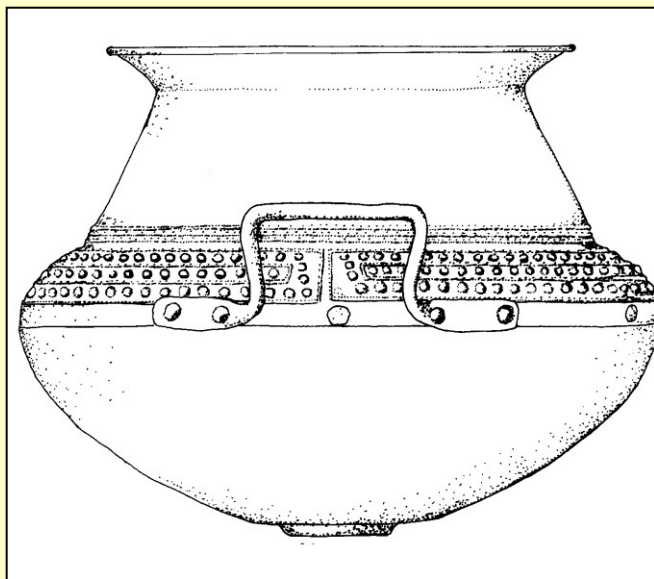

▼ kotlíky

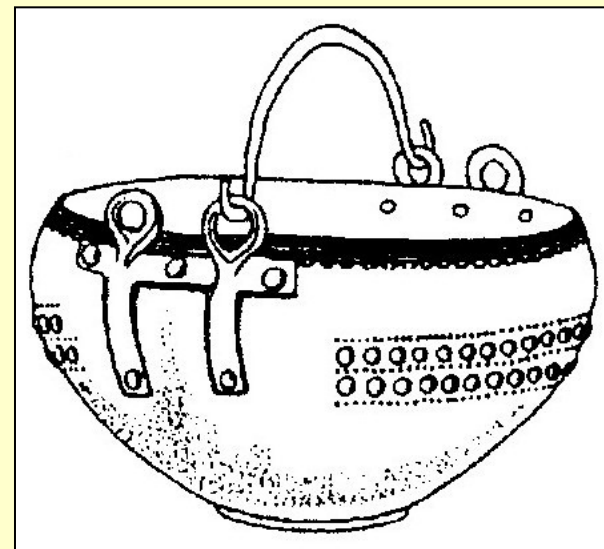

➡ cisty

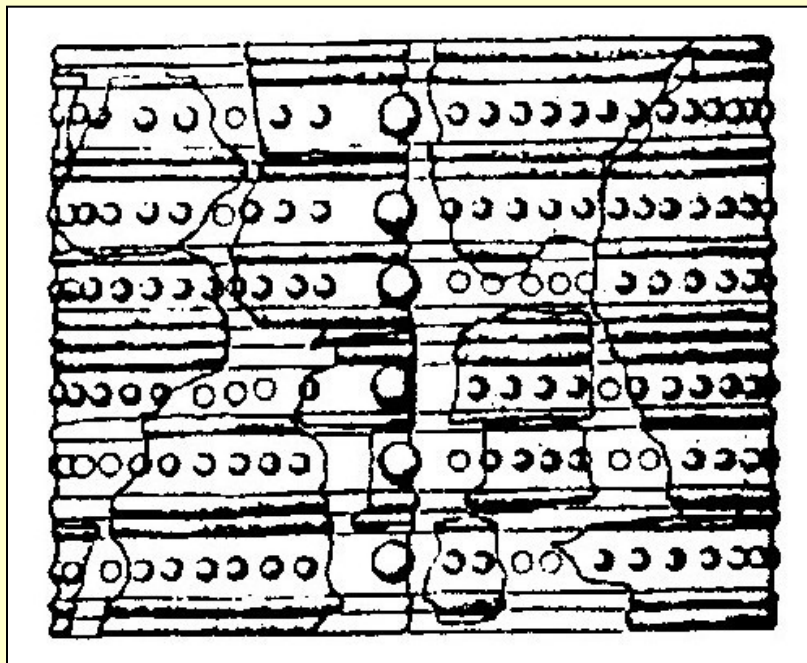

➡ „lampy“

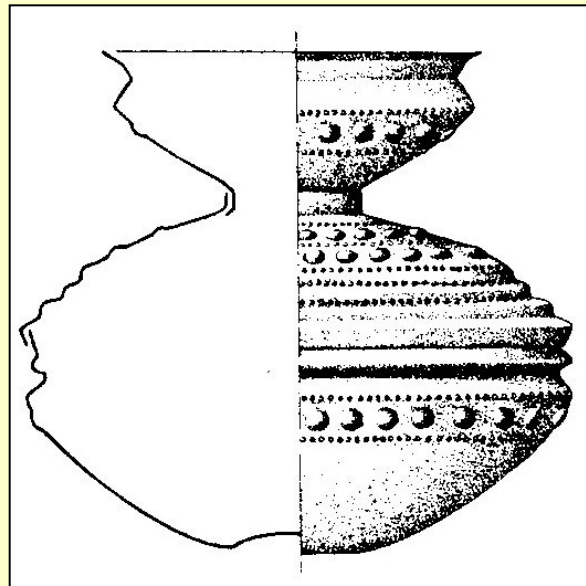

➡ cedníky

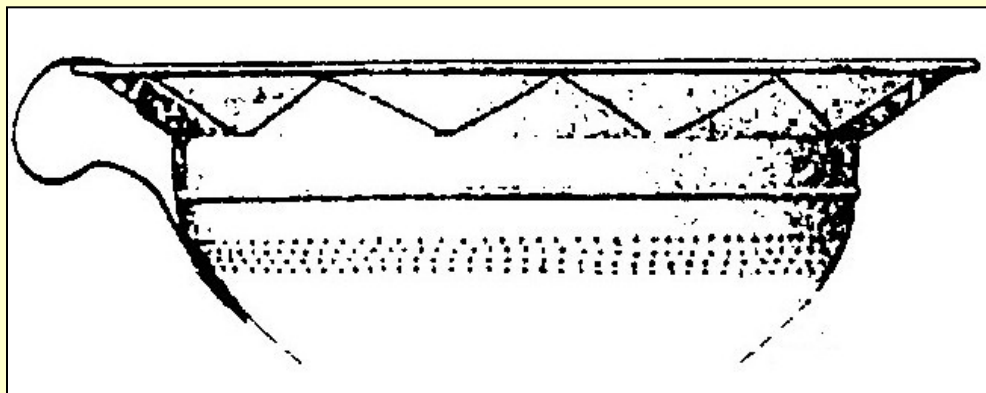

# Kultovní vozíky



# starší DB

## Únětická kultura

- **keramika:** navazuje na protoúnětickou kulturu, koflík, nezdobená, lesklá
- **bronzová industrie:** dýky, sekery, sekeromlaty, dlátka, šídla, jehlice, nápažníky,
  - ❖ **deputy:** šperků (Příkazy, Starý Bydžov), dýk (Kozí hřbety u Horoměřic), surovin - hřivny



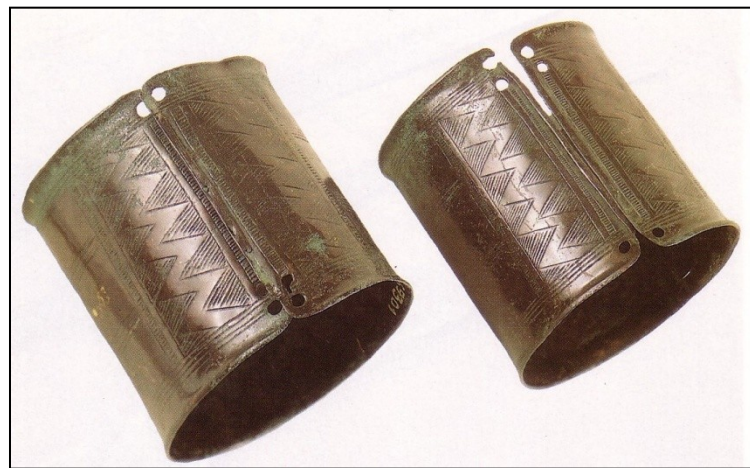
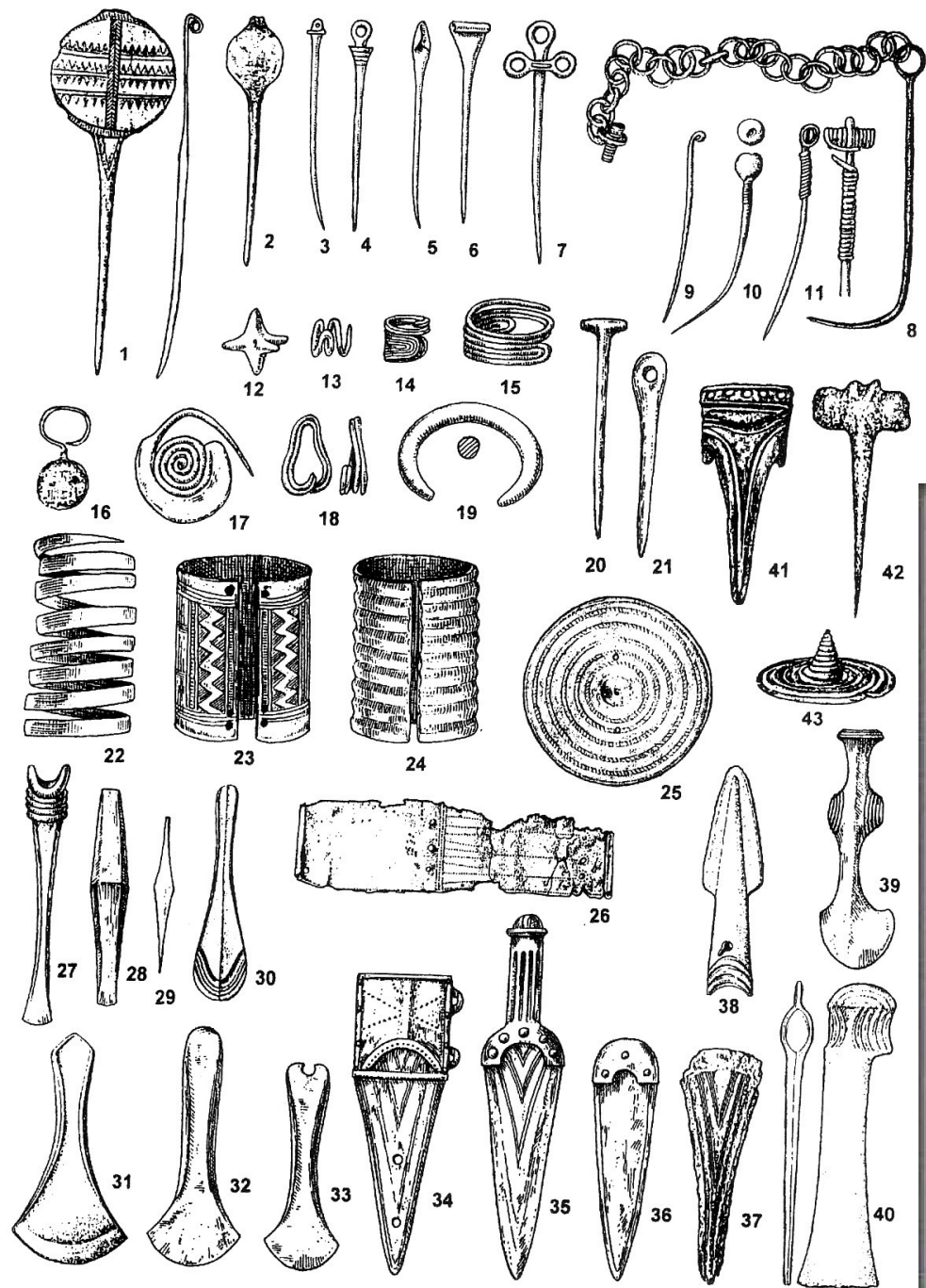

# starší DB

- **sídliště:** domy kůlové konstrukce
  - ❖ mld. obd.: i výšinná
- **PR:** vychází z eneolitu, kostrový ve skrčené poloze na pravém boku, pohřebiště plochá (na periferii mohylová)

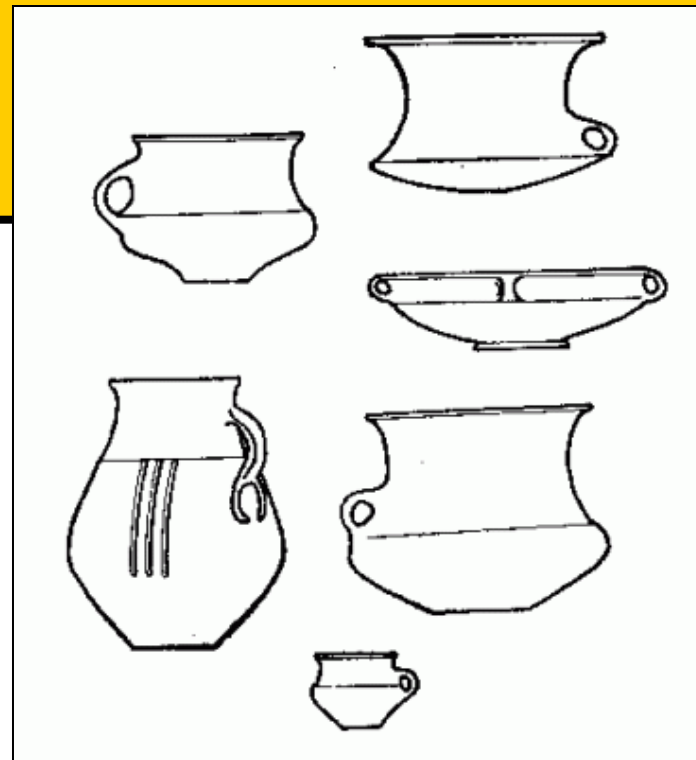

# starší DB

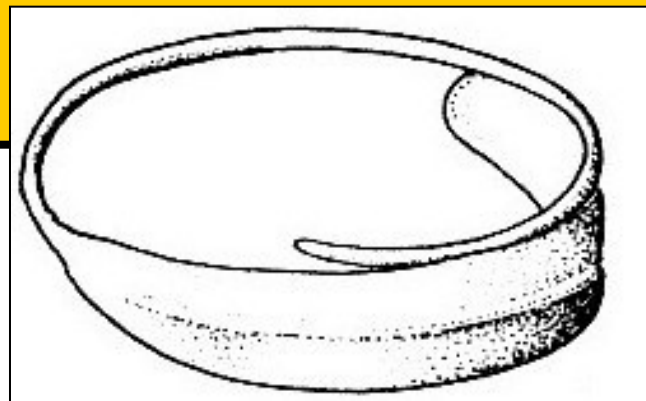

## Nitranská kultura

- Epišňůrový kulturní komplex
- **keramika:** šňůrová výzdobou, džbánky, zásobnice, vzácná
- **PR:** kostrový, muži na pravém boku, ženy na levém
  - rakev, hrobová komora, dřevěné obložení
  - Holešov
- **ŠI, BI, KPI** (píšťalky, ozdoby z kančích klů), **Cu** (šperk tvaru vrbového listu, dýky, náramky, vlasové ozdoby)

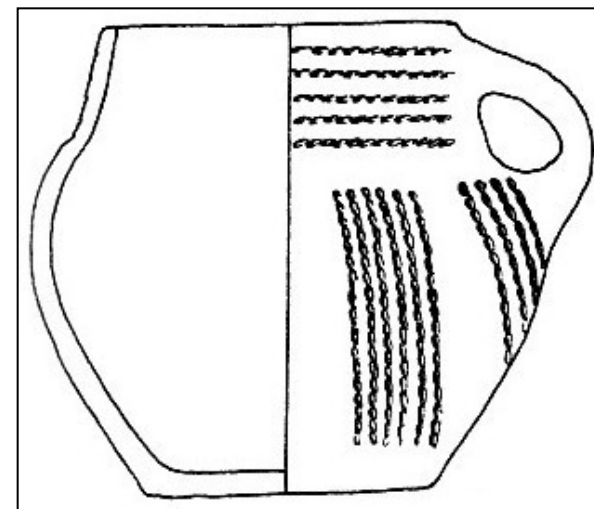
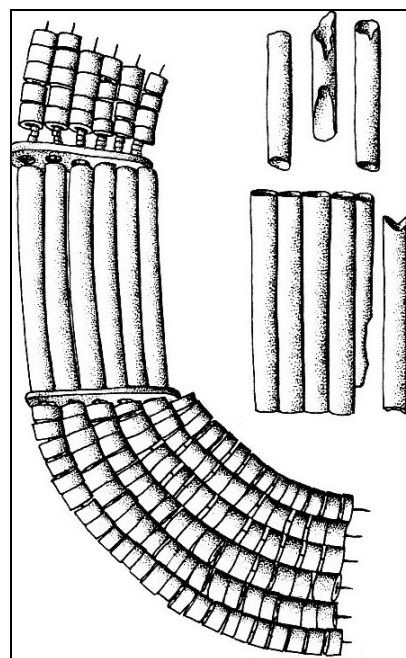

# starší DB

## Věteřovsko-maďarovský komplex

- **keramika:** kovový lesk, rytí, inkrustace
  - koflíky, soudkovité hrnky (výčnělkovité nožky), zásobnice
- **bronzy:** jehlice, náramky, prsteny, dýky, kopí, sekery a dláta
  - sekeromlat křtěnovského typu
  - **deputy:** hřiven, žeber (J-Čechy)
- **PR:** pithoi; kostry na sídlištích (i hroby, hromadné), vylupování hrobů
  - mohyly (Borotice)
  - rozsáhlá pohřebiště (Slovensko)
- **sídliště:**
  - rovinná zemědělská
  - výšinná - hradiska (příkop, kamenná hradba; výrobní, obchodní a mocenská centra)

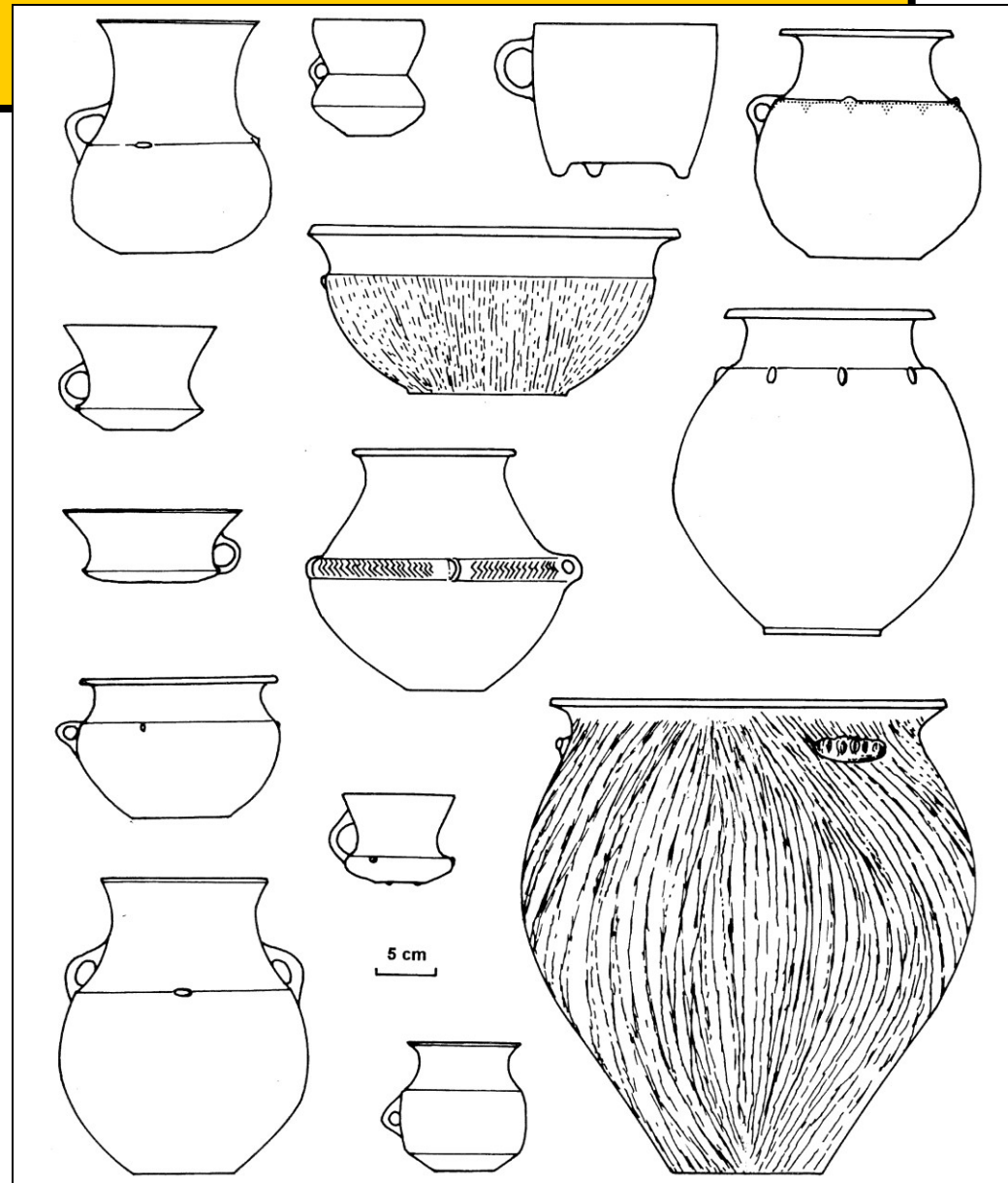



# Brotleibidol



# starší DB

## Otomanská kultura

- Nižná Myšľa, Spišský Štvrtok, Gánovce

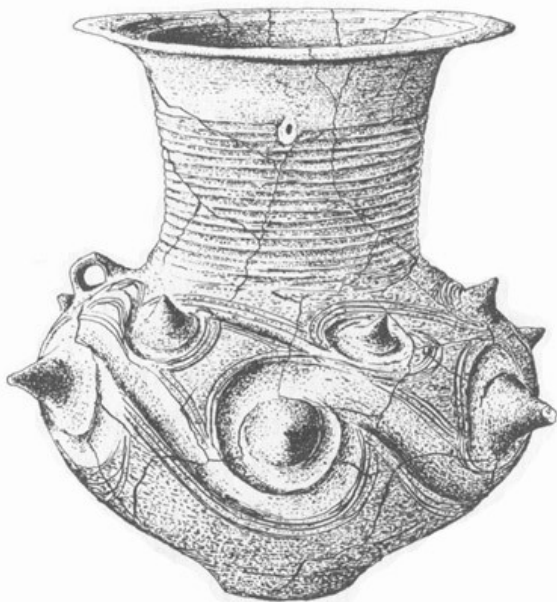

# starší DB



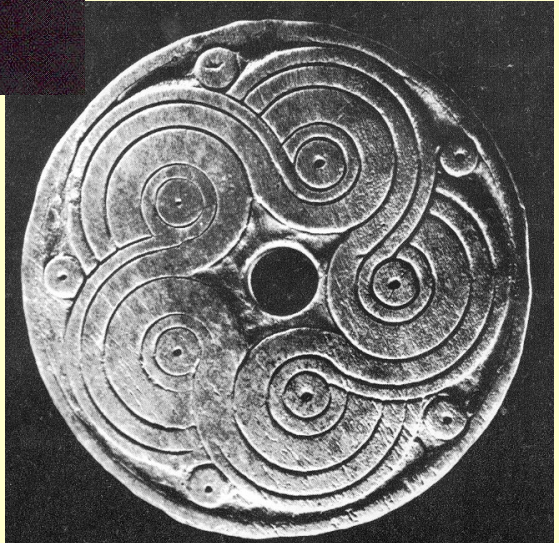
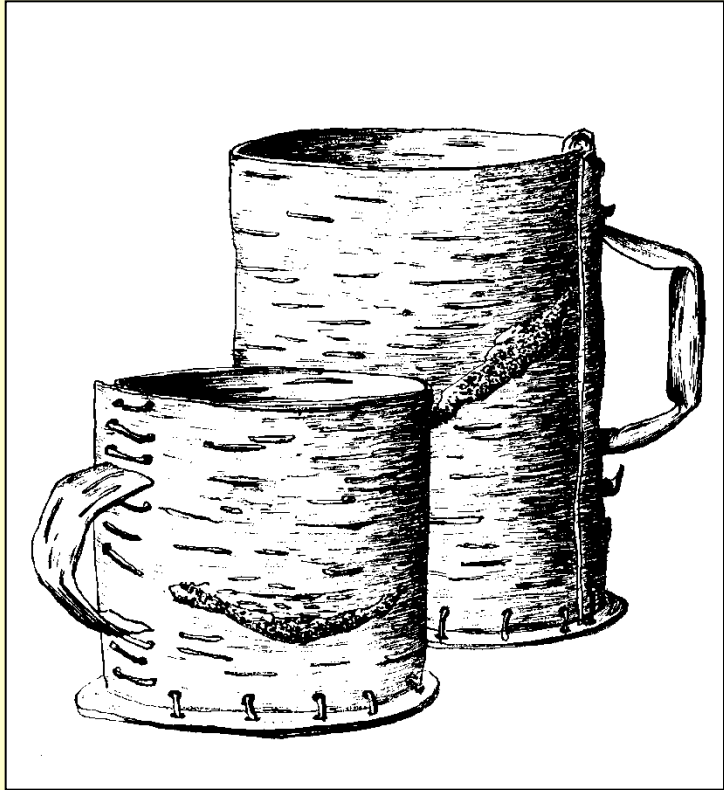

# střední DB

## Středodunajská mohylová

- **keramika:** amfora, mísa, džbán, šálek
  - leštění nebo zdrsnění povrchu
  - žlábkování
- **bronzová industrie:** výrazné rozšíření bronzu, zbraně (meče), srpy
  - **depoty:** Kozsider
- **PR:** mohyly – zpočátku kostrově (špatně dochované) později žárově (nakonec převládne)
- **sídliště:**
  - rovinná
  - hradiska, jen na počátku – doznívá pozdní DB a na konci – počínající popelnicová pole (příkopy, hradby: kámen, hlína)
  - mazanicová omítka – barevná
- **kult:** hradisko Skalka u Velimi

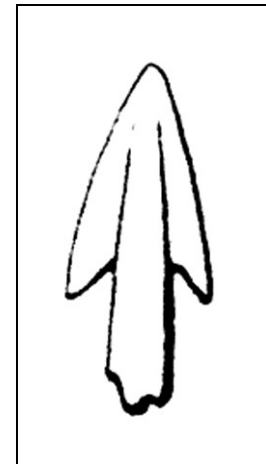
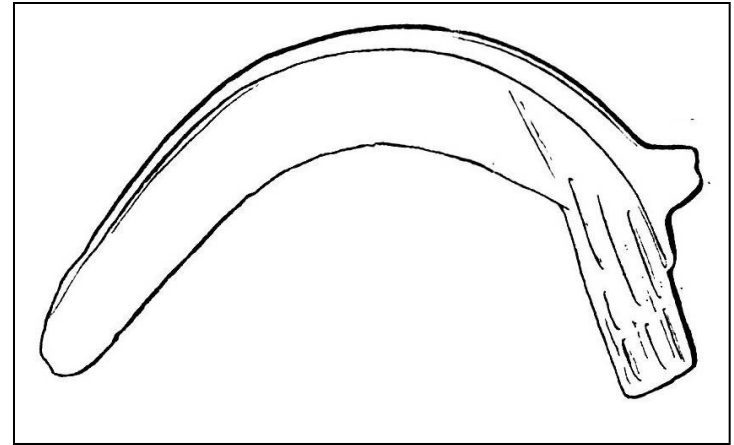

# střední DB

## Českofalcká mohylová kultura

- **keramika:** tzv. česká mísa na nožce a nádoby s vrubořezovou výzdobou
  - keramické depoty
- **bronzy:** běžné tvary (kosákovité jehlice, jehlice s očkem v krčku a pečetítkovitou nebo hřebíkovitou hlavicí), sekery se schůdkem, manžetovité náramky, první meče
- **sídliště:** minimálně zkoumána, nehrazená, v J-Č častěji výšinná
- **PR:** kostrový (převaha), mohyly s kamennou konstrukcí

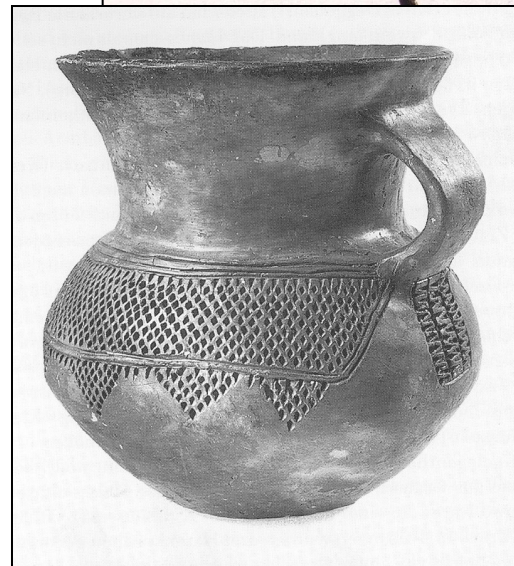
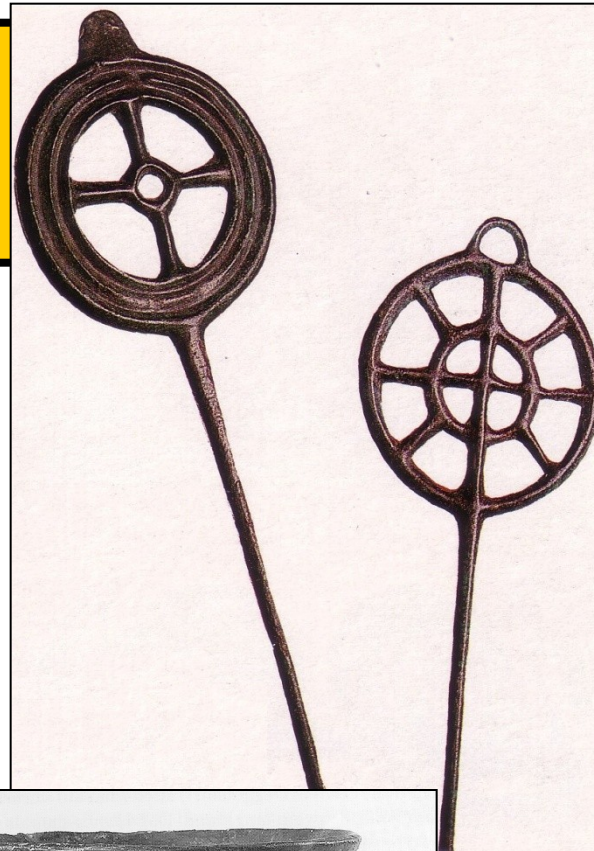

# mladší DB

## Popelnicová pole

- 1300/1250 - počátek
- 1159 p.n.l – třetí výbuch islandské **sopky Hekly** – vysušování střední Evropy – pohyby vojenských skupin – mořské národy



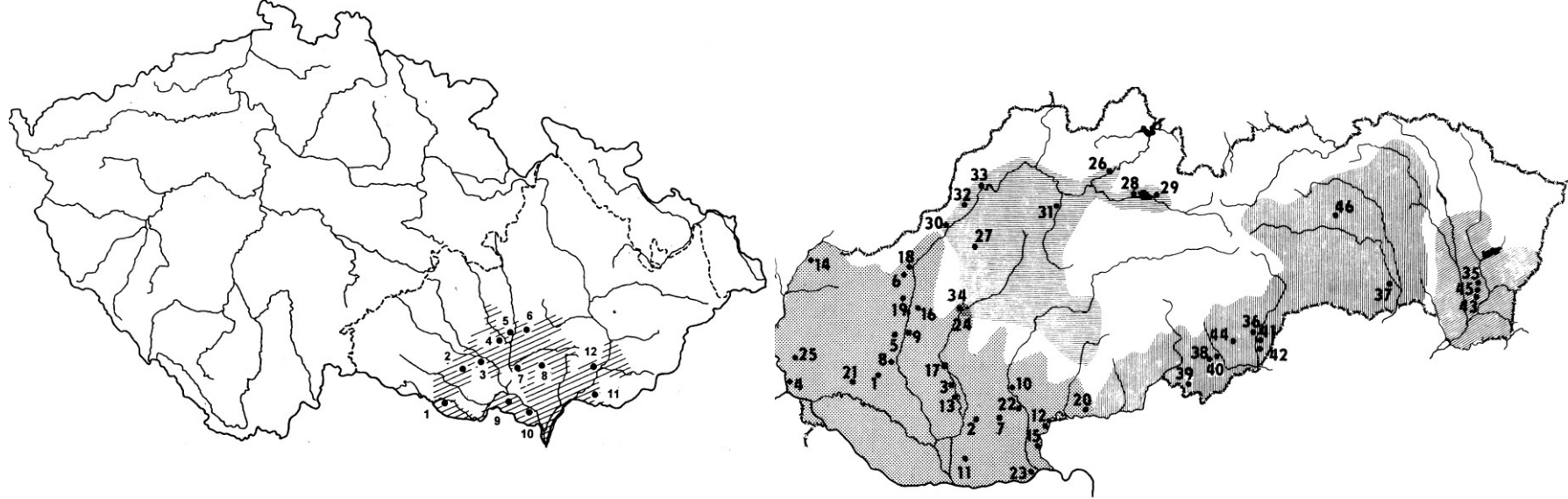

## SDPP

- starší fáze (mladší DB) **velatická fáze**
- mladší fáze (pozdní DB) **podolská fáze**

## HDPP (JNPP)

- **knovízská kultura včetně milavečské skupiny** (mladší DB) - **štítarská** (pozdní DB)
- **nynická** (pozdní DB )

## LKPP

- **lužická a slezská fáze**



# mladší DB

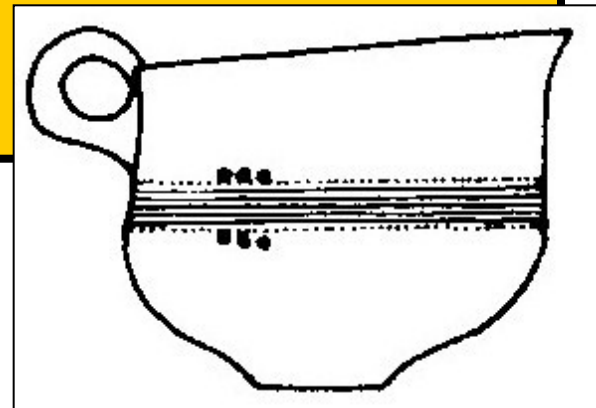
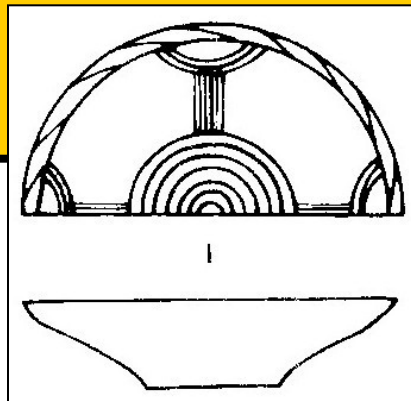

## Knovízská kultura

- keramika

- etážovité amfory, mísy s hrdlem, okříny
- svislá kanelace, tordování okrajů mis, attinský ornament
- keramické depoty picích souprav

- bronzy - štítkové spony kosočtverečné s rytím i s vybíjenou výzdobou, jehlice
  - kovové nádoby - šálky, amfory, cisty, misky a cedníky,
  - běžné nástroje a zbraně
  - **depoty**
    - Jenišovice



# mladší DB



- sídliště

- otevřená
- ohrazená nížinná
- hradiska
- výrazný je podíl pohozených nebo částí skeletů s postmortálními zásahy na sídlištích

- pohřebiště

- žárově, v urnách
- plochá popelnicová pole - Staňkovice
- bohaté mohylové hroby

# mladší DB

## Milavečská skupina knovízské kultury



# mladší DB

## Lužická kultura

- keramika

- plynulá profilace a minimum výzdoby, častěji svislé žlábkování spodní poloviny
- okřínky, dvojuché amfory (osudí), teríny, mísy, nezdobené šálky

- bronzy - štítkové spony, růžicové spony se závěsky, kovové nádoby lištovitopuklicového stylu, lunulovité i severské břitvy, nože, dlouhé meče, sekery s tulejí a ouškem, hroty kopí

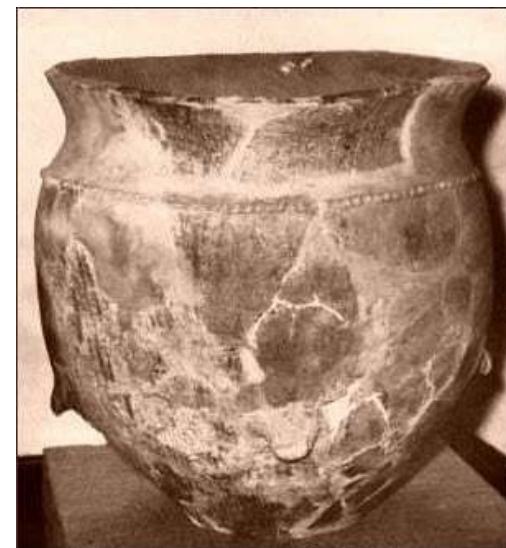

# mladší DB



- **sídlště** - nížinná, na konci ml. DB počínající hradiska
- **PR:** – žárový, plochá rozsáhlá - urna (častá amfora),
  - mohyly jen ve starší fázi, později jen na periferii, chudá výbava
  - M: Moravičany, Mostkovice, Kostelec na Hané, Domamyslice,
  - Č: Opatovice nad Labem, Neštěmice

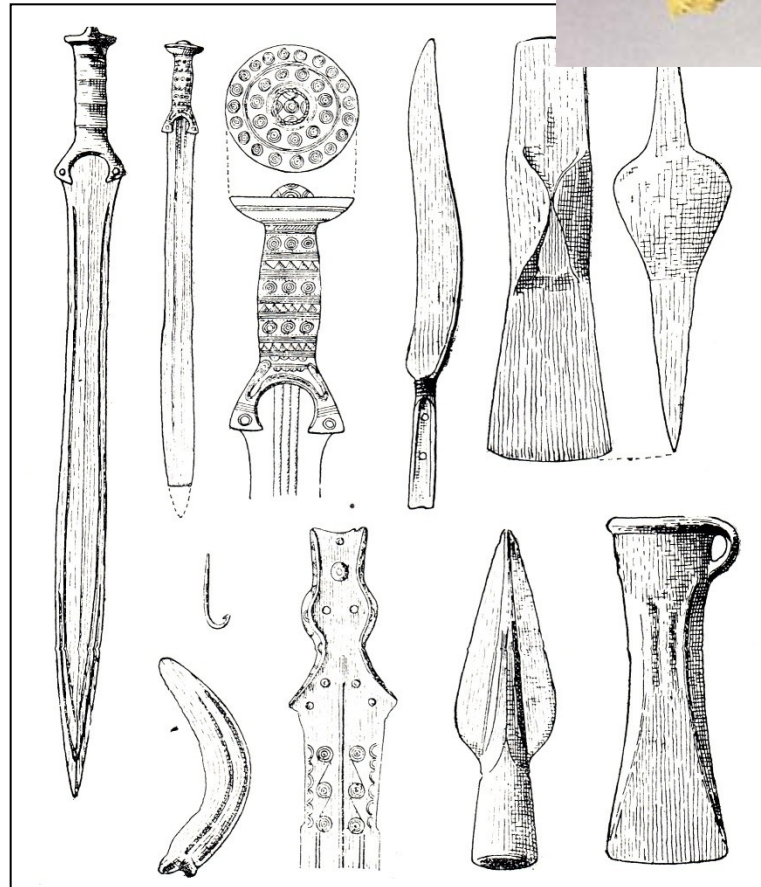

# mladší DB

## Velatická fáze KSPP

- **keramika:** minimálně zdobené amfory s válcovitým hrdlem, velatické koflíky, mísy s laloky, tordování okrajů a svislá kanelace
- **bronzy:** běžné; liptovské meče, nádoby, pancíře v bohatých hrobkách (hlavně čakanská)
- **PR:** plochá popelnicová - Lednice, Oblekovice, bohatá hrobka Velatice
- **sídliště:** dvorcová zástavba - Lovčičky
  - nadzemní kúlové domy
  - hradiska: Réna u Ivančic
  - kultovní místo/vyšinné sídliště: Blučina

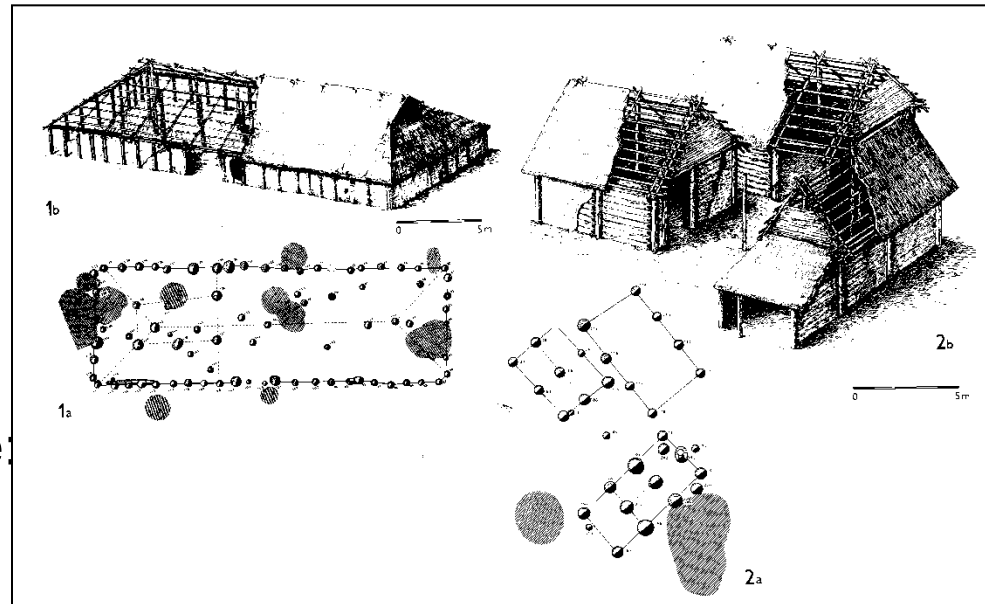

# Pozdní DB

## Štítarský stupeň

- **keramika:** kvadratické široké amfory, husté svislé hřebenování
- **bronzy:** málo, v hrobech minimálně
- **KPI:** hroty šípů, dláta, postranice udidel
- **PR: žárová pohřebiště**
  - bohaté hroby (Hostomice)
  - kostrový dvojhrob u Štítar
- **sídliště:** nížinná i hradiska

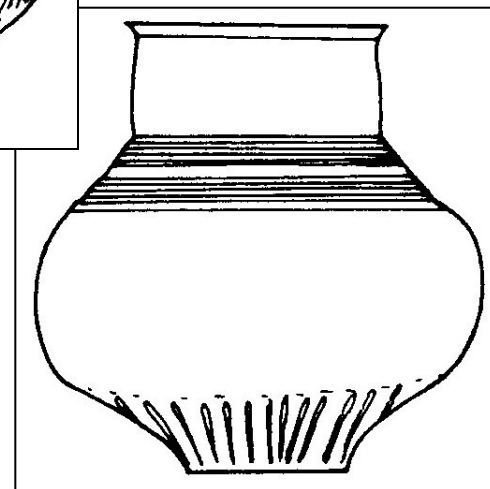
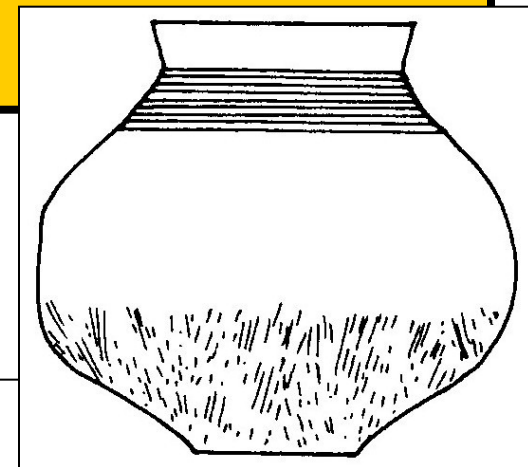
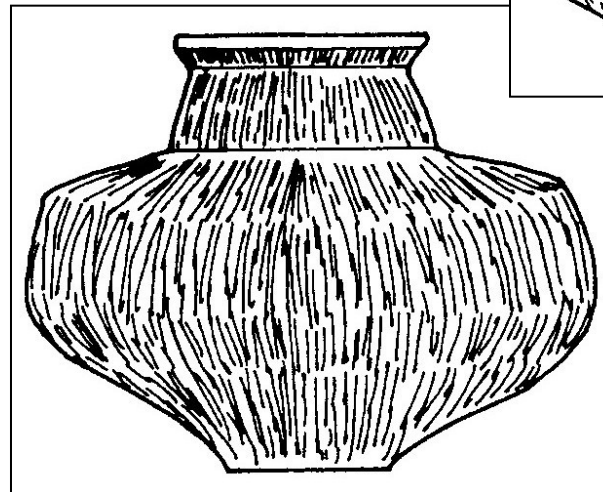

# pozdní DB

## Slezská fáze KLPP

- **keramika:** estetický vrchol
  - černá leštěná tenkostěnná picí keramika (šálky s vnitřní výzdobou), široké amfory s trojúhelníky na horizontálních liniích, důlky
  - sakrální keramika - zoomorfní, šterchátka
- **sídliště:** nížinná sídliště i výšinná hradiska (Hostýn, Štramberk „Kotouč“)
  - převládají zahloubené domy

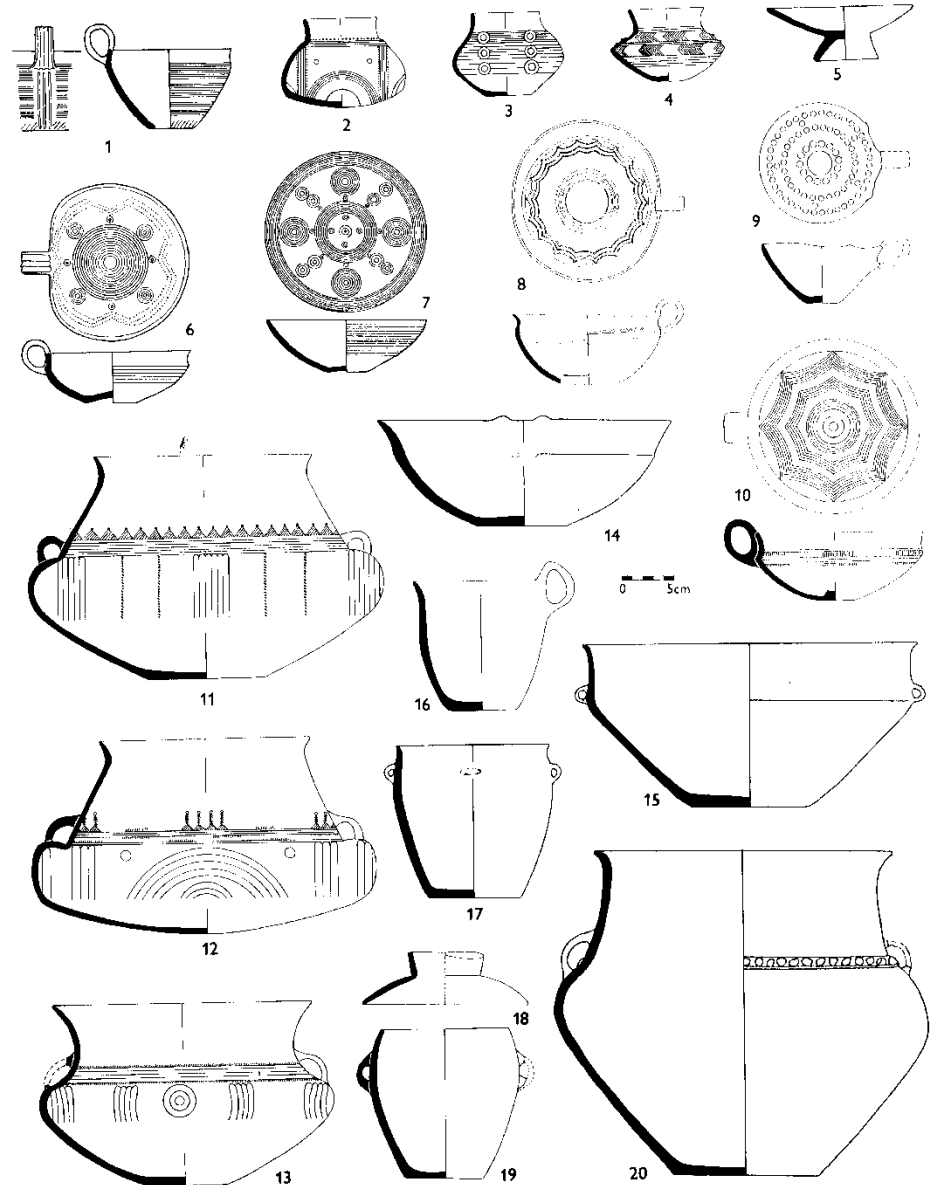



# pozdní DB

## Podolská kultura

- **keramika:** amfory s cibulovitou profilací a jedním zahroceným uchem, rýhované na hrdle vodorovně a na těle svisle, mísy se zataženým tordovaným okrajem, šálky
- **bronzy:** nože
- **PR:** žárově, Podolí, Brno - Obřany
- **sídlště:** výšinné opevněné osady - Brno – Obřany (centrum) , Brno-Líšeň, Tabulová hora u Klentnice
  - obydlí: zahloubené

