

Petr Karlík

Gramatika a lexikon češtiny

Obsah

Proč Gramatika a lexikon češtiny?	xxx
„Dělbá práce“ mezi slovníkem a syntaxí	xxx
Lexikalistická hypotéza	xxx
Typická architektura lexikalistických modelů: Raný lexikalismus ve stylu Halleho (1973):	XXX
Nelexikalistická hypotéza	xxx
Typická architektura nelexikalistických modelů: Distribuovaná morfologie	xxx
Lexikální kategorie	xxx
Funkční kategorie	xxx
Hybridní kategorie	xxx
Semilexikální kategorie	xxx
Případové studie	xxx
Pasivum	xxx
Osobní zájmeno	xxx

PROČ GRAMATIKA A LEXIKON ČEŠTINY?

Tento text je prvním dílem příručky primárně určené pro studenty bohemistiky navštěvující přednášku *Gramatika a lexikon češtiny*. Není záměrně organizován jako učebnice, protože nemá ambici popsat to, co je to gramatika a co je to slovník a jaké mechanismy zajišťují, že dohromady tvoří gramatika a slovník celek, kterému lze (v jednom modelu jazyka, který bude i naším modelem, viz dále) říkat *jazyková schopnost* nebo *jazyková kompetence*. Neklade si ani za cíl být úvodem do gramatické teorie zvoleného modelu jazyka, i když skoro každý úvod do teorie gramatiky usilující o poznání, jak je organizována jazyková schopnost, obsahuje „povinně“ na začátku v zásadě stejné (ale podrobnější) charakteristiky jazyka a jazykovědy, jaké jsou na začátku této příručky, srov. Haegeman(ová) (1994), Grewendorf (2002), Adger (2003), Radford (2009) a mnoho dalších; pro slavistiku viz analytický přehled u Bailyna (2007). Jaký je cíl této příručky, řeknu, až pro pochopení její role v přednášce vytvořím minimální předpoklady.

Jazykovou schopnost budeme chápat velmi úzce, ale pro naše účely právě dostatečně jako schopnost člověka (a) tvořit *gramaticky správné* jazykové výrazy, (b) rozumět *gramaticky správně* tvořeným jazykovým výrazům. Nebudeme si už všimnout pragmatických kompetencí, tj. schopnosti člověka *gramaticky správně* utvořené výrazy adekvátně vůči diskurzovým parametrům užívat v sociální interakci. Obě kompetence jsou totiž diametrálně odlišné, řízené zcela jinými principy a jinak člověkem osvojované (např. z hlediska časového: osvojení jazykové kompetence trvá cca do 5 až 6 let dítěte, pragmatické kompetence se člověk učí celý život; z hlediska vztahu ke „světu“: jazyková kompetence je imunní vůči vnějším vlivům sociokulturní povahy, pragmatická kompetence naopak tyto vlivy zrcadlí). Chomsky dokonce tvrdí, že funkcí jazyka nemůže být komunikace, protože asi 99,9 % užívání jazyka je vnitřní, tj. probíhá v mozku.

Gramaticky správně tvořený výraz je takový výraz nějakého jazyka, který rodilí mluvčí daného jazyka pokládají za správný, tj. není na něm nic, co je třeba opravit, aby byl gramaticky správný. Jedna z nejznámějších (a současně nejdiskutovanějších) vět v moderní lingvistice, která to má ukázat, je Chomského (1957) příklad (1):

(1) Colorless green ideas sleep furiously

Naopak gramaticky nesprávné by byly např. věty (1a) – (1c), protože rodilí mluvčí angličtiny by je nutně opravili třeba na (1):

- (1a) *Colorless green ideas sleeps furiously
- (1b) *Colorless green idea sleep furiously
- (1c) *Sleep colorless green ideas furiously

Gramaticky nesprávné věty se standardně označují *. Příkladem z češtiny je věta (2), kterou je nutno opravit na (2a):

- (2) *Kotě a štěně si spolu hrála
- (2a) Kotě a štěně si spolu hrály

Příklad (3) ukazuje větu, která je podle testu opravitelnosti gramaticky správná. Kdo požaduje její opravu na (3a), nepožaduje odstranění gramatické nesprávnosti, nýbrž požaduje, aby věta vyhovovala pravidlům spisovnosti (tedy něčemu, co je definováno lidmi):

- (3) Koťata si spolu hrály
- (3a) Koťata si spolu hrála

Gramaticky správné věty mohou být v diskurzu neadekvátní. Např. (4) je gramaticky správně vytvořená otázka doplňovací, která je v diskurzu (a) „otázka na úřadě“ adekvátní, v diskurzu (b) „běžná komunikace dvou neznámých spolucestujících“ naopak neadekvátní (porušením principu zdvořilosti):

- (4) Kdy jste se, paní XY, narodila?

Gramaticky správné věty mohou být v diskurzu také mylně interpretovány, a to nejen z hlediska obsahu, ale i efektů, které v adresátově jednání mají docílit. Např. nápis u vchodu do knihovny Mluvte tiše je nutně interpretován jako výzva (obsahuje imperativ), a když ten, kdo si ho přečetl, výzvu splní, tj. začne tiše mluvit, vinterpretoval do jazykové formy *Mluvte tiše* význam, který v ní přítomen není, tj. přítomný čas realizace výzvy. Ten, kdo ke vchodu do knihovny onu tabulku umístil, věděl, že člověk, znaje vnější parametry („scénu“), v níž tento diskurz probíhá, ví, že v daném případě do jazykové formy *Mluvte tiše* musí adresát vinterpretovat implikaci s antecedentem typu „jestliže už budete muset mluvit, tak —“. Na základě znalostí jazyka přístupná, ale mimojazykovými znalostmi scény, v níž diskurz probíhá, vyloučitelná interpretace může být využita v diskurzu jako zdroj komiky. Ještě hezčí možnost

nezamýšlené interpretace nabízí tabulka umístěná před vstupem do plážové restaurace Nevstupujte v plavkách.

Zdrojem komiky, ať už zamýšleným, nebo nechtěným, může ovšem být bez závislosti na diskurzu také gramaticky správná věta, např. když dovoluje dvojí čtení, z nichž jedno je oním zdrojem komičnosti. Pěkný příklad je: *Máme doma kanárka. Když tatínek ráno vstane, vyskočí na bidýlko a začne krásně zpívat.*

Platí ovšem nejen to, že gramaticky správné věty mohou být v diskurzu neadekvátní, ale i opak, totiž že gramaticky nesprávné věty mohou být v diskurzu adekvátní. Srov. např. známý Kopečného příklad (5), který je adekvátní např. v diskurzu jako záměrně zvolený prostředek, jímž vypravěč dává jazykem najevo, že postava, která (5) říká, je cizinec (s malými znalostmi češtiny):

(5) *On včera přijít a povídat, že koupit ten kůň

Je nicméně otázka, kolik rodilých mluvčích daného jazyka musí hodnotit nějaký výraz za gramaticky správný, abychom mohli tento výraz pokládat za gramaticky správný i pro lingvistickou analýzu. V této příručce zvolím princip, který svým studentům představil na semináři v r. 1967 Chomsky (podle Emondse, 2000: 4): Jestliže někteří kompetentní mluvčí/posluchači jazyka X nějaký příklad hodnotí jako gramaticky správný a někteří kompetentní mluvčí/posluchači jazyka X tentýž příklad hodnotí jako gramaticky nesprávný, je pro lingvistickou analýzu třeba pokládat tento výraz za gramaticky nesprávný. Kvantifikovat to, kolik respondentů je potřeba a kolik z nich musí hodnotit výraz za gramaticky nesprávný, nelze. Co lze, je přijmout princip ideálního mluvčího/posluchače: takovým ale nejsem např. já, autor této příručky, protože jsem sice rodilý mluvčí češtiny, ale jsem lingvisticky vzdělán, což typický rodilý mluvčí není.

Jiná věc je, že v jazycích (i v češtině) existuje množství jazykových výrazů, o nichž kompetentní mluvčí/posluchači neumějí s jistotou říct, zda jsou gramaticky správné, nebo nesprávné. Příkladem je struktura (6), na rozdíl od (6a), která je evidentně ok. I takové výrazy a jejich hodnocení jsou pro lingvistickou analýzu důležitým empirickým údajem; označují se ?:

(6) Řekl jsem to já, co o [?]mně psali tak kriticky v novinách

(6a) Řekl to ten básník, co o něm psali tak kriticky v novinách

Často se v takových případech objevují alternativy, o nichž kompetentní mluvčí/posluchači neumějí říct, která z nich (zda jen jedna, nebo obě) je gramaticky správná, nebo nesprávná:

(6') Byl jsem to já, co o [?]mně // o [?]něm psali v novinách

Gramaticky správně tvořený výraz je takový výraz nějakého jazyka, který rodilí mluvčí daného jazyka pokládají za správný, aniž by se vyjadřovali o jeho významových vlastnostech. Proto už Chomského klasická věta (1) vyvolala četné diskuse a odsouzení, argumentující tím, že je to věta nesmyslná. K argumentům ve prospěch Chomského jsem – myslím i dnes, že dobře – přispěl i já (v Grepl & Karlík 1998): Kdybychom požadovali obsahovou korelaci věty se světem, tak ještě v pol. 19. stol. by věta *Zítřa poletím do Londýna* byla významově vadná. Nemůžeme proto nic říct ani proti větě *Zítřa se mi narodí tatínek*, která je gramaticky ok, neboť ta dnes zní stejně absurdně, jako zněla věta *Zítřa poletím do Londýna* včera, ale (třeba v souvislosti s klonováním) zítra může být stejně normální, jako je věta *Zítřa poletím do Londýna* dnes.

Budeme si vědomi toho, že jazyková schopnost ve výše uvedeném smyslu je výsledkem schopnosti člověka (aniž by měl možnost svobodné volby, zda jí využije, nebo ne) na základě omezeného souboru dat, které jako dítě do věku 5 až 6 let slyší, a bez ohledu na inteligenci „naučit se“ / „osvojit si“ konkrétní jazyk. Dítěti přitom nikdo neříká, že když slyší sekvenci jistým způsobem organizovaných zvuků, má tento input mentálně zpracovávat jako jazyk a jak ho má zpracovávat. Zpracovávání sekvence zvuků jako jazyka je u dítěte tedy proces mimovolní, není to učení se, je to proces probíhající zřejmě nevědomky (ve smyslu dítětem „neuvědomovaný“); podle možná mainstreamové analýzy je zajišťován geneticky. Notoricky známá je tzv. *nativistická hypotéza* Chomského (v řadě jeho prací), podle níž se člověk rodí geneticky vybaven jazykovou schopností. Silnou podporu získala nativistická hypotéza od anglických genetiků Fishera a Monaca, kteří v 90. letech 20. stol. objevili gen (tzv. FOXP2), jehož mutace způsobila v jedné rodině po několik generací trvající jazykovou poruchu (pro naše potřeby stačí podívat se na <http://en.wikipedia.org/wiki/FOXP2>). To se dává do kauzální souvislosti se „zodpovědností“ tohoto genu za jazykovou schopnost (srov. Pinker, 2001).

Centrum mající na starosti jazykovou schopnost je součástí mozku, stejně jako jiná centra, např. pro motoriku, pro vidění, pro sluch. Ačkoli jednotlivá centra jsou zřejmě samostatná, jak umístěním v mozku, tak svou organizací nebo strukturovaností, nějaký mechanismus zajišťuje, že si spolu rozumějí. Jednou z hypotéz je ta, že v mozku je centrální jednotka nazývaná kognice a řada periferních modulů, jedním z nichž je i orgán jazyka, viz

Fodor (1983) a mnoho jiných. (Fodor se odvolává na známého Rakušana Galla, zakladatele frenologie, který už na poč. 19. stol. představil ideu funkční specializace jednotlivých částí mozku.) Bylo už dobře empiricky prokázáno, že centrum jazyka je lokalizováno v těch částech levé mozkové hemisféry, kterou neurologové označují jako Brocův areál a Wernickeho areál. (Poranění této části mozku totiž typicky vede k jazykovým poruchám, např. afázii.)

Ještě jednou se teď musíme vrátit ke gramatické správnosti. Gramaticky správně tvořený výraz je – v kognitivisticky konstruované jazykovědě – takový výraz, který je tvořen „pravidly gramatiky“, tj. jazykovým modulem kognitivního systému, a to, zda je použitelný v diskurzu, je determinováno jinou periferií kognice (např. kapacitou lidské paměti). Čítankovým příkladem, který byl a je často používán jako empirický argument jak ve prospěch kognitivního chápání jazyka, tak i proti němu, jsou struktury vzniklé aplikací rekurzivního pravidla (Připomínám: Rekurzivita v tomto teoretickém rámci znamená použití pravidla X na strukturu derivovanou tímtež pravidlem X.). Pěkný český příklad uvádí Oliva (2002: 373). Vztažnou větu lze, jak ukazuje příklad (7), „vložit“ dovnitř jiné věty, a to bezprostředně za jméno, k němuž se vztahuje. Toto pravidlo lze použít rekurzivně, a generuje tak struktury (7a) – (7d) – (7 ∞):

(7) Obecní úřad každému občanovi, který toho tuláka udá, vyplatí 50 korun

(7a) Obecní úřad každému občanovi, který toho tuláka, jenž onu sochu povalil, udá, vyplatí 50 korun

(7b) Obecní úřad každému občanovi, který toho tuláka, jenž onu sochu, která zdobila sloup, povalil, udá, vyplatí 50 korun

(7c) Obecní úřad každému občanovi, který toho tuláka, jenž onu sochu, která sloup, jenž stojí na mostě, zdobila, povalil, udá, vyplatí 50 korun

(7d) Obecní úřad každému občanovi, který toho tuláka, jenž onu sochu, která sloup, jenž na mostě, který vede přes cestu, stojí, zdobila, povalil, udá, vyplatí 50 korun

Všechny struktury (7a) – (7d) jsou gramaticky správné, a jen kapacitou lidské paměti je limitováno, kolikrát lze rekurzivní pravidlo použít, aby struktura byla srozumitelná.

Zpracovávání sekvence zvuků jako jazyka u dítěte znamená – velmi přibližně řečeno –, že v mysli probíhá mentální operace zajišťující, že dítě ví (kromě jiného), že jen určitým způsobem organizovaný zvuk, který ušima přijímá a zpracovává v mozku v centru sluchu, je materiál (zvuk), který má být odeslán do jazykového centra a zde dále zpracován. Protože

jednotlivé periferie kognice jsou (velmi pravděpodobně) autonomní, asi existuje nějaký „tlumočník“, který umožní porozumění mezi centrem sluchu a centrem jazyka (teď nechám stranou, že paralelně může probíhat i zpracování vizuálního inputu), tj. přeloží output z centra zvuku do takového formátu, který bude „srozumitelný“ pro input do orgánu jazyka. V jazykovém modulu pak nutně musí být analyzátor, který input zpracuje tak, že modul jazyka bude moci být (v interakci s jinými kognitivními perifériemi) aktivní. V případě dítěte to znamená (aspoň to), že tento input kognice vyhodnotí tak, že

(a) je zdrojem „dat“, které „sytlí“ orgán jazyka a tak jazyk „roste“ (dítě si ho osvojuje). Z tohoto hlediska platí hypotéza, že jazyk má „biologickou“ dimenzi (srov. už známý Aristotelův výrok, že člověk je (kromě toho, že je dvounohá neopeřená živá bytost) taky *zoon logon echon*, tedy živočich s jazykovou schopností);

(b) je zdrojem „dat“, které konstituují a/nebo potvrzují či destruuji intersociální vztahy, včetně fixace (nejazykových) sociálních a (jazykových) diskurzových rolí, a jsou interpretovány jako informace a instrukce. Z tohoto hlediska platí hypotéza, že jazyk má „sociální dimenzi“ (Aristotelův *zoon logon echon* je současně *zoon politicon*).

Dítě se tedy konkrétní jazyk (kterému se říká jazyk mateřský, protože tím, kdo dítěti dodává tím, že s ním mluví, ona jazyková data, je typicky matka) neučí, nýbrž získává / nabývá ho (český termín pro tento proces je *akvizice*). Mentálním zpracováním inputu jazyk „roste“.

Je snadno ověřitelné, že input dat není nikdy úplný, tj. že dítě slyší méně dat, než je samo s to – nejpozději po ukončení procesu akvizice jazyka – produkovat; tento empirický fakt se označuje termínem *poverty of the stimulus* (= chudoba podnětu). V každém jazyce existuje nesčíslně mnoho příkladů, i v češtině. Uvedu zcela triviální: Jak dítě může vědět, že ve větě (8) má toho, kdo je slovně nevyjádřeným subjektem děje vedlejší věty (tj. kdo je ten, kdo přijde), přednostně interpretovat jako touž osobu, která je v hlavní větě podmětem, nikoli nepřímým předmětem, zatímco ve větě (9) musí toho, kdo je slovně nevyjádřeným subjektem děje věty vedlejší, interpretovat jako touž osobu, která je v hlavní větě nepřímým předmětem, když (8) i (9) „vypadají“ syntakticky zcela stejně (a ani analýza jejich slyšitelné syntaktické struktury podle větněčlenského modelu školní gramatiky je neumí odlišit, což není důležité) a když ani v (8) ani v (9) není onen subjekt děje věty vedlejší v povrchové struktuře foneticky realizovaný:

(8) Petr slíbil Janě přijít včas

(9) Petr přikázal Janě přijít včas

Nebo: Jak může dítě vědět, jak zní např. tvary přítomného času nebo imperativu slovesa *pinočet* (tj. *pinočím*, *pinočíš* ...; *pinoč*), když takové sloveso nikdy předtím neslyšelo (a vůbec přítom nemusí vědět, jaký má ono sloveso význam). Cizinci, kteří se učí česky, všechny gramaticky správné tvary slovesa *pinočet* znali (i to, že pro vyjádření budoucího času musejí zkombinovat infinitiv s auxiliárem *bud-u*, tedy že je to sloveso vidu nedokonavého). Jeho význam buď neznali, nebo ti, kteří znali chilského diktátora Pinocheta, se pokoušeli generovat význam slovesa *pinochet* na základě typické vlastnosti, se kterou byla nebo je asociována osoba Pinocheta (srov. i na stejném mechanismu fakticky vzniklá slovesa jako *švejkovat*).

Lingvistika tedy musí řešit stejný problém, jako kdysi řešil Platón v dialogu Ménon. Platón, jak známo, měl tento problém (cit. podle Grewendorfa, 2002): Nevzdělaný otrok, který nikdy ani neslyšel o geometrii, ví, jak se ze čtverce Q_1 o obsahu n sestrojí čtverec Q_2 o obsahu $2 \times n$ (čtverec Q_1 se rozpůlí na dvě poloviny se stejným obsahem a vytvoří se čtverec Q_2 , který je tvořen čtyřmi získanými polovinami).

a.

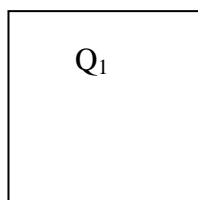

b.

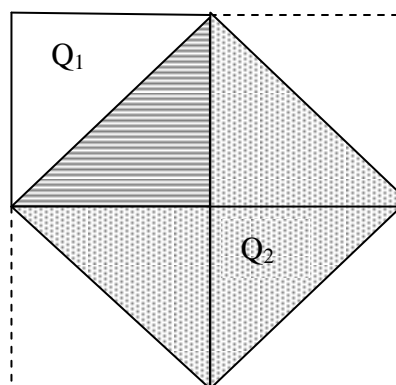

Chomsky (1986) problém, který měl Platón, zobecnil a termínem *Platónův problém* nazval problém „díry“ mezi věděním a zkušeností: odkud člověk bere věděním, pro které nemá empirickou podporu? A nabídl řešení *Platónova problému* v jazyce: (zhruba řečeno) dítě přichází na svět vybaveno jazykovou schopností, geneticky kódovanou, tj. všichni lidé přicházejí na svět se stejnou jazykovou výbavou. Chomsky ji nazývá *univerzální gramatikou* (UG) a analyzuje ji jako sadu principů, které nabízejí nutnost ohodnocení: princip A platí buď (a) jako $A+$, nebo (b) $A-$. Ohodnocení se nazývá parametrizace principu a dochází k němu tím, že princip je kontaktován daty z inputu.

Např. jeden z principů univerzální gramatiky je: každá věta má podmět a parametrizace je: (a) podmět MUSÍ být slovně vyjádřen, (b) podmět NEMUSÍ být slovně vyjádřen.

Zjednodušeně řečeno, např. dítě s jazykovým inputem češtiny nebo italštiny nastaví na základě empirie parametr (b) *zpívám, canto*; dítě s jazykovým inputem angličtiny nebo němčiny nastaví parametr (a) *I sing, ich singe*; jde o tzv. pro-drop parametr, srov. Roberts & Holmberg (2010). S nastavením pro-drop parametru souvisí řada dalších jevů: např. (b₁) pro-drop jazyky obvykle mají verbální flexi ukazující rysy osoby a čísla, (b₂) pro-drop jazyky nemají obvykle foneticky realizované expletivní subjekty: španělsky (**Lo*) *llueve en marzo* × anglicky *It rains in March* aj.

Nastavování parametrů probíhá na základě inputu. Dítě se učí jazyk na základě *pozitivní evidence*: např. (preteoreticky řečeno) existuje možnost, že kombinace předložky a jména je v pořadí (a) předložka – jméno, (b) jméno – předložka. Na základě pozitivní evidence dítě ví, že v češtině má parametr principu řídicího pořadí předložky a jména hodnotu (a). Diskutovanou otázkou je, jakou roli při jazykové akvizici hraje *negativní evidence*. Zdá se, že ta nehraje žádnou roli: aby dítě vědělo, že v češtině není pořadí (b) jméno – předložka gramaticky správná struktura, k tomu nepotřebuje neslyšet takové pořadí, nýbrž stačí mít pozitivní evidenci, a princip parametrizace dítěti říká, že má-li princip hodnotu +, NEMŮŽE mít hodnotu –. Existuje ještě jedna forma negativní evidence, totiž *opravy chyb*, kterých se dítě během akvizice typicky dopouští (např. tím, že přegenerovává), dospělými. Empirické výzkumy už dávno ukázaly, že nehraje při osvojování jazyka roli, srov. Hyams (1986: 91).

Teorie principů a parametrů (TPP) (Chomsky 1981) je teorií mající vysvětlit (a) Platónův problém, pro jehož formulaci je silným argumentem *poverty of the stimulus*; (b) jazykovou různost. První fází TPP byla Teorie řízení a vázání (*Government and Binding Theory* (G&B), Chomsky 1981), druhá a současně dnes mainstreamová fáze je Minimalistický program (*Minimalist Program*) (MP), Chomsky 1995.

Generativní gramatika je (pozorováno z tohoto hlediska) tvorba teorie, která má poznávat, jak je organizována znalost jazyka v mysli člověka, tedy jazyka jako jevu biologického. Chomsky mluví o *I(nternal)L(anguage)*. Protože objekt poznání generativní gramatiky není přístupný přímo (z etických i medicínských důvodů), je teorie generativní gramatiky konstruována tak, že analyzuje to, co má k dispozici jako empirický základ pro analýzu, a to jsou produkty IL, tj. slova, věty a texty, jejich autorem je rodilý mluvčí, neboť ten má na bázi genetické výbavy v mysli IL a na základě akvizice jazyka X jazykovou kompetenci X. Protože jazyk X je parametrizovanou variantou IL, je cíl poznání generativní gramatiky nejen nepřístupný pro přímý empirický výzkum (srov. ale biolingvistiku, viz níže), ale i výzkum na základě dat, která máme od rodilého mluvčího k dispozici, je vlastně jen

mezistupněm: Analýza dat jazyka X není cílem generativní gramatiky, protože analýza jazyka X není analýzou IL, ale je prostředkem k poznání IL.

Hypotéza o vlastnostech IL musí být taková, aby byla (a) kompatibilní se všemi konkrétními jazyky, tedy i s jazykem X; musí být tedy *deskriptivně adekvátní*; (b) kompatibilní s empiricky ověřitelným faktem, že jazyk X je s to osvojit si každé dítě; musí být tedy *explanatorně adekvátní*.

Deskriptivní adekvátnost je ale opět dvoustupňová: analýza jazyka X je deskriptivně adekvátní pro jazyk X tehdy, definuje-li gramaticky správně tvořená slova a fráze různé míry komplexnosti. Tato deskriptivní adekvátnost je diagnostikovatelná empiricky. Jestliže na základě dat jazyka X dospěje lingvista za použití analýzy opírající se o nějakou teorii k nějaké analýze struktury S, nebo ke generalizaci vyplývající z takové analýzy, platnost této analýzy nebo generalizace lze diagnostikovat pomocí predikcí jiných dat z této analýzy nebo generalizace odvoditelných. Predikce je kompetentní verifikovat nebo falzifikovat každý *native speaker* jazyka X, a verifikují-li je, je navrhovaná analýza nebo generalizace kandidátem na to být deskriptivně adekvátní. Falzifikace predikce dat danou analýzou nebo generalizací ohodnotí jako deskriptivně neadekvátní. Např. na základě lingvistické analýzy vět typu (8) a (9), zakotvené v jistém teoretickém rámci, lze dospět k hypotéze, že v obou větách je v syntaktické struktuře přítomen subjekt infinitivního slovesa, který nemá a ani nemůže mít fonetickou realizaci, tj. je co do jazykového materiálu prázdný / (e)mpty, srov. např. větu (9) v podobě (9'), ukazující její „podpovrchovou“ syntaktickou strukturu. Kdyby tam subjekt nebyl, nebyli bychom s to správně ji interpretovat, a byla by to struktura gramaticky defektní, neboť by sloveso *přijít* nemělo čemu přidělit sémantickou roli agens, kterou přidělit musí, má-li být struktura gramatická (srov. **Petr navštívil*, protože sloveso *navštívit* neudělilo roli patiens, srov. *Petr navštívil Evu*). Byl-li by tam slovně vyjádřen, byla by to struktura rovněž defektní (proč, to teď nezkoumejme), viz např. (9''):

(9') Petr přikázal Janě [e přijít včas]

(9'') *Petr přikázal Janě [Jana přijít včas]

A jako čeští rodilí mluvčí víme např. to, že v (9') interpretujeme tento e-subjekt jako koreferentní s nepřímým objektem věty maticové *Janě* (není teď důležité, jak tuto znalost rodilých mluvčích reprezentovat v teorii generativní gramatiky), tedy (9'):

(9') Petr přikázal Janě_i [e_i přijít včas]

Tato lingvistická analýza predikuje (kromě jiného):

(a) že adjektivní doplněk v této větě bude mít flexi s rysy Sg.Fem., protože v infinitivní větě není objekt, takže tento doplněk se nemůže vztahovat k ničemu jinému než k subjektu, a tím je, jak říká lingvistická analýza, e-subjekt s interpretací *Jana*:

(9a) Petr_j přikázal Janě_i [e_i přijít střízliv-á]

(b) že reflexivum *se* ve větě bude mít interpretaci takovou, jaká vyplývá z toho, že referenci získává reflexivum od subjektu věty, v níž se objevuje, a říká-li lingvistická analýza, že subjektem infinitivní věty je e, musí být ok. (9b), nikoli (9c), v níž žádný e-subjekt není, takže reflexivum musí hledat jiný nejbližší subjekt, a tím je slyšitelný subjekt *Petr*:

(9b) Petr_j přikázal Janě_i [e_i oholit se_i]

(9c) *Petr_j přikázal Janě_i oholit se_j

Deskriptivně neadekvátní je taková analýza jazyka X, která:

(a) predikuje gramatickou správnost více struktur, než je těch, které jsou rodilým mluvčím pokládány za gramaticky správné (analýza je málo restriktivní, přegenerovává); např. pokud by teorie – třeba na základě analýzy dat, která má k dispozici – postulovala pravidlo, že sponová struktura s významem možnosti typu *Je vidět Sněžka / Sněžku* je derivovatelná jen se slovesy smyslového vnímání, predikovala by správně **Je fotografovat Sněžka / Sněžku*, ale predikovala by i *Je pozorovat Sněžka / Sněžku*, a tím by přegenerovala, protože (jako čeští rodilí mluvčí víme, že) **Je pozorovat Sněžka / Sněžku*. Teorie tedy musí, má-li být deskriptivně adekvátní, říct, že sponová struktura s významem možnosti typu *Je vidět Sněžka / Sněžku* je derivovatelná jen se slovesy smyslového vnímání, která argumentu v pozici subjektu nepřidělují roli agens.

(b) predikuje gramatickou správnost méně struktur, než je těch, které jsou rodilým mluvčím pokládány za gramaticky správné (analýza je příliš restriktivní, podgenerovává); např. pokud by teorie – opět třeba na základě analýzy dat, která má k dispozici – postulovala pravidlo, že sponová struktura s významem možnosti typu *Je vidět Sněžka / Sněžku* je derivovatelná jen se slovesy pasivní vizuální percepce, predikovala by **Je cítit kouř*, a tím by podgenerovala, protože (jako čeští rodilí mluvčí víme, že) *Je cítit kouř*.

Explanatorní adekvátnost je zatím hodnotitelná jen relačně: analýza musí být tak jednoduchá, aby se jazyk X „naučilo“ každé dítě: čím jednodušší je analýza, tím snáze je naučitelná.

Jestliže si konkurují více analýz (tj. aspoň dvě) stejně adekvátních deskriptivně, vítězí analýza mající větší adekvátnost explanatorní, tj. analýza jednodušší. Tento princip je v lingvistice zkoumající jazyk jako stav mysli vynucen tím, co tato lingvistika chce poznávat, a tím, jaká empirická data k tomu má k dispozici. Navíc je v souladu k obecným, metavědeckým axiomem známým jako zákon jednoduchosti, elegance (*lex parsimoniae*) nebo jako *Occamova břitva*. Dobře to, oč jde, ukazuje známý příběh o geniálním matematikovi Gaussovi. Jeho učitel na základní škole svým žákům zadal, aby se pokusili spočítat součet všech čísel od 1 do 100. Mladý Gauss odpověděl během chvilky: uvědomil si, že sečtením opačných prvků z řady čísel dostane vždy stejný výsledek: $1 + 100 = 101$, $2 + 99 = 101$, $3 + 98 = 101$, atd., což dohromady dává $50 \times 101 = 5050$.

Příkladem z jazykovědy mohou být dvě teorie A a B přidělování strukturních pádů nom. a akuz.: Dejme tomu, že v tranzitivních strukturách:

Podle teorie A je nominativ přidělován DP v relaci $T^\circ - [\text{Spec}]$, tedy v relaci funkční hlava a specifikátor, a akuzativ v relaci $V^\circ - \text{Kompl}$, tedy v relaci lexikální hlava a komplement:

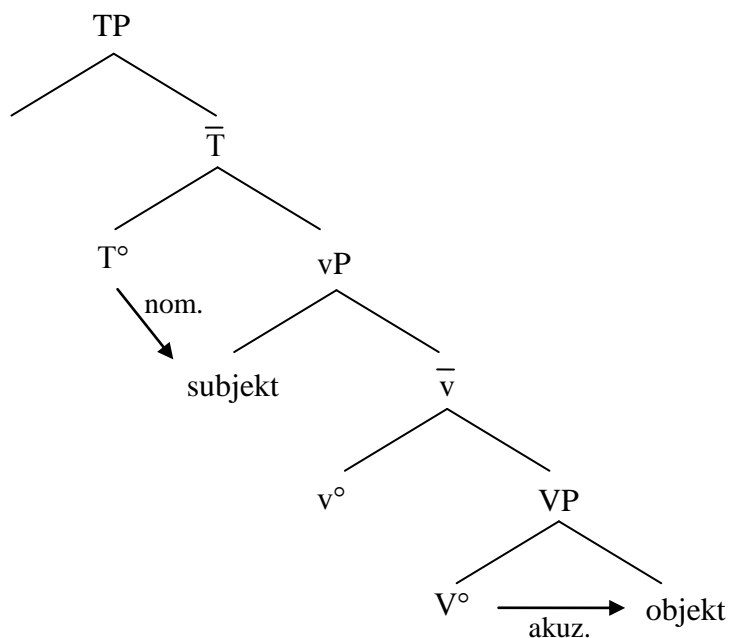

Podle teorie B je nominativ i akuzativ přidělován v relaci Funkční hlava – [Spec]: nominativ v relaci T (nom.) – [Spec, vP], akuzativ v relaci Tr(ansitiv) (akuz.) – [Spec, VP]:

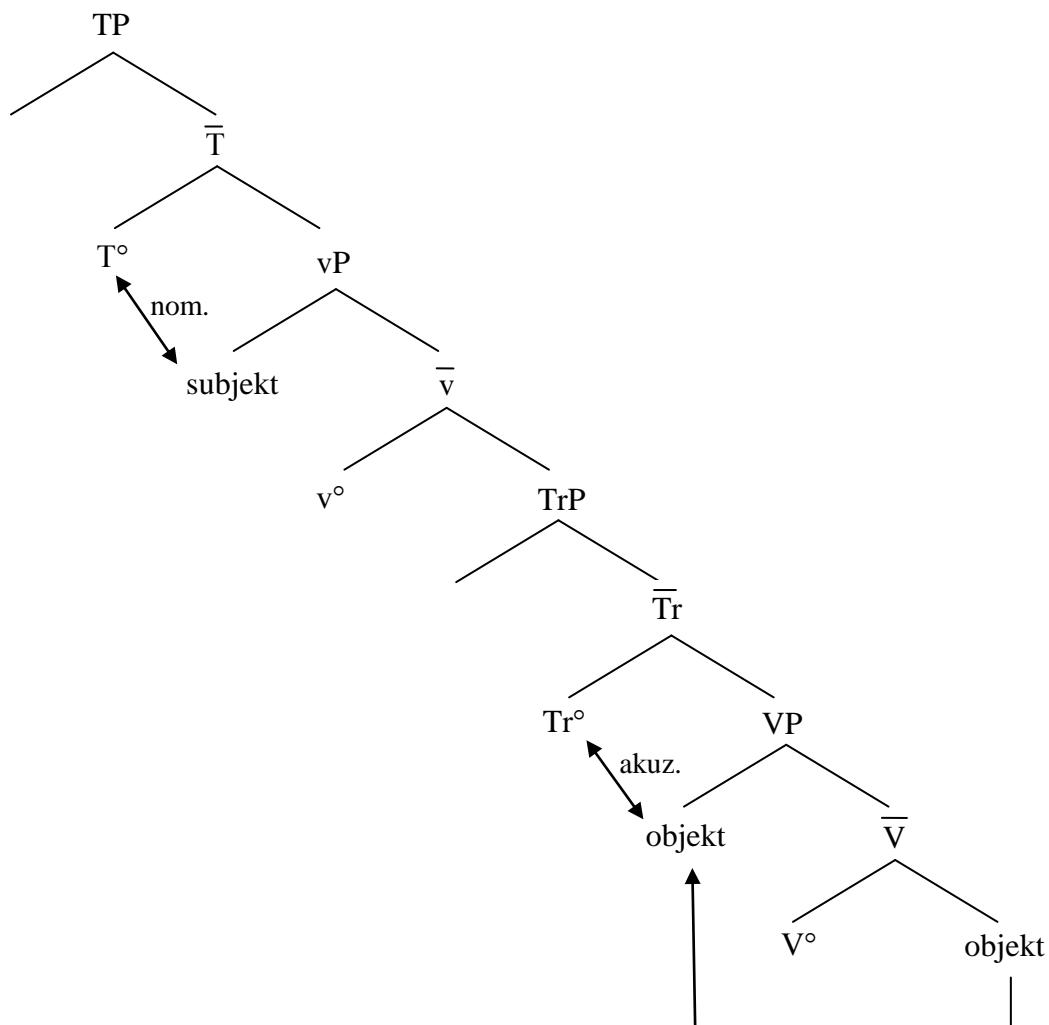

Obě teorie, dejme tomu, poskytují empiricky adekvátní predikce: *Petr kouří-Ø* × **Petr kouří-t*: přítomnost finitního T znamená, že subjekt získá nominativ, absence finitního T znamená, že subjekt nemá pád (a mějme k tomu ještě jedno omezení, tzv. *pádový filtr*, který říká, že nominální fráze s fonetickou realizací, která nemá pád, je gramaticky nesprávná struktura), proto **Petr / *Petra / *Petrovi / *Petra / *Petrem kouří-t*. Objektu je přidělen akuzativ, jestliže ve struktuře přítomna hlava v° , která zavádí do struktury agentní nebo kauzátorický subjekt a selektuje frázi, jejíž hlavou je Tr přidělující akuzativ: *Agens kouří-Ø / kouří-t cigaretu*, *Kauzátor zničí-Ø / zničí-t úrodu* × *bledne / bledne *Pavla* apod. Explanatorně adekvátnější je teorie B, protože pro vysvětlení dvou syntaktických operací (přidělení nominativu a akuzativu) poskytuje jeden princip.

Pro lingvistiku, která si klade za úkol poznávat jazyk jako součást kognitivního systému člověka, jsou jazyková data zatím nenahraditelným zdrojem informací (i když nepochybně už dnes roste význam dat získávaných přístroji snímajícími elektronické aktivity mozku spjaté s vysíláním neuronů, např. vyšetřování mozku funkční magnetickou rezonancí). Proto je pravidlem, že analýzy jsou založeny na datech, která se v jednotlivých teoriích opakují: soutěží teorie a vítězí ta, která je adekvátnější. Klasická data pro tvorbu teorií představují nominalizace (*Petr kritizuje Pavla – kritizování Pavla / kritizování Petra × *kritizování Petra Pavla / Petrovo kritizování Pavla*), pasivum (*Petr vážil prase – Prase bylo váženo (Petrem) × Prase vážilo metrák – *Metrák byl vážen (prasetem)*), reflexivizace (*Petr slyšel Pavla zpívat svou píseň = Petr_i slyšel Pavla_j zpívat [?]svou_{i/j} / [?]svou_{i/*j} / [?]svou_{*i/j} píseň*), klitika (*Petr mi ho dal × *Petr ho mi dal*), pohyb k-frází (*Až kam_i říkáš, aby Petr šel t_i × *Až kam křičí, aby ho slyšeli t_i*).

Jazyková data, která získáváme od rodilých mluvčích, jsou ovšem (z hlediska poznávání jazyka jako stavu mysli) zkreslována minimálně dvěma okolnostmi: (a) existují-li jazyková data vedle primární zvukové podoby taky v podobě grafické; (b) existuje-li nějaký mechanismus, který do jazykové kompetence rodilého mluvčího jazyka X vnáší nějaké korekce, které se i rodilý mluvčí musí vědomě učit (klasický příklad je učení se (ve škole) tzv. preskriptivní gramatice, tj. tomu, které jazykové formy jazyka X jsou předepisovány jako spisovné).

Shody a rozdíly v organizaci kognitivních schopností, včetně jazykové schopnosti, živých bytostí na straně jedné a člověka na straně druhé diskutuje mj. vlivný článek Hausera, Chomského & Fitcha (2002); Jackendoff (2011) tento článek včleňuje do kontextu po deseti letech jeho vlivného působení v kognitivních vědách.

Organizaci geneticky determinované jazykové schopnosti člověka a způsob její provázanosti s jinými kognitivními schopnostmi dnes intenzívně studuje biolingvistika; pro představu, jak výzkum probíhá, viz online časopis *Biolinguistics* (www.biolinguistics.eu).

Je třeba zdůraznit, že Chomského biologické pojetí jazyka, vyvíjející se od 50. let 20. stol., má ve světové jazykovědě i u nás řadu přívrženců, ale taky řadu kritiků. Jedním z prominentních cizích kritiků je Katz, který už v r. 1981 představil alternativy k analýze jazyka jako biologického objektu, v jeho pojetí konceptualismu (à la Chomsky), a těmi jsou tzv. nominalistický přístup, který chápe jazyk jako objektivně vnímatelnou a měřitelnou množinu dat, a platónský přístup, který chápe jazyk jako abstraktní objekt. Zvl. v první dekádě 21. stol. se objevuje mnohdy velmi ostrá kritika Chomského jak z pozic konceptualismu (např. Sternefeld & Richter (2012), tak i z pozic nominalistických a platónských, srov. Tomasello (2003), ale především Postal (2009, 2012), Behme(ová) (2013a,b).

V české jazykovědě přichází kritika Chomského teorie prakticky od všech zde se vyskytujících škol a směrů, protiargumenty rostou většinou ze strukturalistického deskriptivismu.

Přednáška *Gramatika a lexikon češtiny* využívá některých teorií, které vznikaly na cestě, kterou jazykověda absolvovala při hledání odpovědi na otázku, jak je organizována jazyková kompetence, tj. od Chomským v r. 1957 prací *Syntactic Structures* odstartovaného projektu generativní gramatiky a jejím Chomským stále opakovaným a stále více zdůrazňovaným kognitivistickým pojetím. Má-li být tato generativní gramatika, čím se deklaruje, že je, totiž nikoli popisem jazyka (třeba jako znakového systému), jakým jsou různé varianty deskriptivních gramatik, nýbrž tvorbou maximálně adekvátního modelu reprezentujícího jazyk jako stav mysli a principy jeho organizace, potřebuje (a) teorii, (b) jazyková data. Teorie generativní gramatiky se – velmi zjednodušeně řečeno – liší (v jednom z krucióálních předpokladů) podle toho, kolik a jaké informace nutné pro tvoření gramaticky správných frází různé míry komplexnosti ukládají do slovníku a kolik a jaké informace ukládají do syntaxe. V přednášce jsou z tohoto hlediska představeny základní ideje, které vedly k formulování dvou vlivných koncepcí generativní gramatiky, tzv. lexikalistická hypotéza a nelexikalistická hypotéza. Protože zatím Ústav českého jazyka nenabízí úvod do teorie generativní gramatiky, jsou výklady maximálně zjednodušovány s nadějí, že budou srozumitelné, a tedy mít poznávací cenu i pro studenty školené buď v gramatice funkčněstrukturalistické (typu *Mluvnice češtiny*), nebo v gramatice formální spolupracující s počítačovým zpracováním češtiny.

Mají-li generativní gramatika a deskriptivní gramatika jiný předmět poznání, jsou současně nutně i teorie, které k tomuto poznání vedou, jinak budovány. Pro tuto příručku je pak klíčové to, že i jazyková data, která potřebuje, a proto hledá generativní gramatika, jsou zčásti jiná, než jsou data, se kterými pracuje deskriptivní gramatika. Ať už je kognitivistická koncepce generativní gramatiky z hlediska poznání jazyka adekvátní nebo ne, je zcela nepochybné, že jazykovědu obohatila o řadu empirických dat, které jiné typy gramatiky „neviděly“; srov. i aktuální názor prominentního generativisty Pesetského (2013).

Hlavním cílem této příručky je poskytnout studentům v podobě dvou případových studií právě *analýzy českých dat*, v nichž se objevují empirická data o češtině, z nichž některá teorie deskriptivní (české funkčněstrukturalistické) gramatiky češtiny, dominantní to přístup k poznávání češtiny, vůbec neumožňuje poznat a která poznává generativní gramatika zvl. v tom úseku svých analýz, v nichž se zrcadlí hypotézy týkající se dělby práce mezi slovníkem a syntaxí.

Základní literatura

- ADGER, D. *Core Syntax. A Minimalist Approach*. Oxford: OUP 2003.
- BAILY, J. F. *Slavic Generative Syntax*. 2007.
<http://books5.net/s/slavic-generative-syntax-w1908-book.html>
- BEHME, CH. *A Potpourri of Chomskyan Science*. 2013a. *lingbuzz/001592*.
- BEHME, CH. *Bilingualistic Platonism Remains an Oxymoron*. 2013b. *lingbuzz/00176*
- GREPL, M. & P. KARLÍK. *Skladba češtiny*. Olomouc: Votobia 1998.
- EMONDS, J. (2000) *Lexicon and Grammar: The English Syntacticon*. Berlin: Mouton de Gruyter 2000.
- FODOR, J. A. *Modularity of Mind: An Essay on Faculty Psychology*. Cambridge, Mass.: MIT Press 1983.
- GREWENDORF, G. *Minimalistische Syntax*. Tübingen–Basel: A. Francke Verlag 2002.
- HAEGEMAN, L. *Introduction to Government and Binding Theory*. Oxford: Blackwell 1994.
- HAUSER, M. D. & N. CHOMSKY AD. The Faculty of Language: What is it, Who Has it, and How did it Evolve? *Science* 2002, 298, 1569–1579.
- HYAMS, N. *Language Acquisition and the Theory of Parameters*. Reidel: Dordrecht 1986.
- CHOMSKY, N. *Syntactic Structures*. The Hague–Paris: Mouton 1957.
- CHOMSKY, N. *Lectures on Government and Binding*. Dordrecht–Cannaminson: Foris 1981.
- CHOMSKY, N. *Knowledge of Language. Its Nature, Origin, and Use*. Westport: Praeger 1986.
- CHOMSKY, N. *Modular Approaches to the Study of the Mind*. San Diego State Univ. 1990.
- CHOMSKY, N. *The Minimalist Program*. Cambridge: MIT Press 1995.
- JACKENDOFF, J. What is the Human Language Faculty?: Two views. *Language* 87, 2011, 586–624.
- KATZ, J. J. *Language and Other Abstract Objects*. Totowa: Rowman and Littlefield 1981.
- KOPEČNÝ, F. *Základy české skladby*. Praha: SPN 1962.
- LEVINE, R. E. & P. M. POSTAL. A Corrupted Linguistics. In Collier, P. & D. Horowitz (eds.), *The Anti Chomsky Reader*. San Francisco: Encounter Books 2004, 203–231.
- MÜLLER, S. *Grammatiktheorie*. Tübingen: Stauffenburg Verlag 2010.
- OLIVA, K. Rekurzivita. In Karlík, P. & M. Nekula ad. (eds), *Encyklopedický slovník češtiny*. Praha: Nakl. Lidové noviny 2002, 372–373.
- PESETSKY, D. Что дѣлать? What is to be done?, 2013.
http://web.mit.edu/linguistics/people/faculty/pesetsky/Pesetsky_LSA_plenary_talk_slides_2013.pdf
- PINKER, S. Talk of Genetics and Vice Versa. *Nature* 413, 2001, 464–466.

- POSTAL, P. M. The Incoherence of Chomsky's 'Biolinguistic' Ontology. *Biolinguistic* 3.1, 2009.
- POSTAL, P. *Chomsky's foundational admission*. 2012. *lingbuzz/001569*.
- STERNEFELD, W. & F. RICHTER. Wo stehen wir in der Grammatiktheorie? Bemerkungen anlässlich eines Buchs von Stefan Müller. *Zeitschrift für Sprachwissenschaft* 31, 2012, 263–291.
- RADFORD, A. *Analysing English Sentences. A Minimalist Approach*. Cambridge–New York ad.: CUP 2009.
- ROBERTS, I. & A. HOLMBERG. Introduction: Parameters in Minimalist Theory. In Biberauer, T. & A. Holmberg ad. (eds), *Parametric Variation: Null Subjects in Minimalist Theory*. Cambridge: CUP 2010, 1–57.
- SMITH, N. *Language, Frogs and Savants: More Problems, Puzzles and Polemics in Linguistics*. Oxford: Blackwell 2005.
- TOMASELLO, M. *Constructing a Language: A Usage-Based Theory of Language Acquisition*. Cambridge, Harvard University Press 2003.

PASIVUM

V češtině (podobně jako v jiných jazycích) existují dvojice vět, mezi nimiž je zjevná formální i významová souvztažnost; patří sem i dvojice (a) a (b) v (1):

- (1) (a) Petr chválí Pavla
 (b) Pavel je chválen Petrem

Struktury (b) se v tradičních i generativních gramatikách analyzují jako pasivní struktury (věty) a komplex *je chválen* jako (opisné) pasivum. V české gramatologii se na základě toho, že komplex *je chválen* „vyplňuje“ v (b) pozici mezi DP *Petr* a DP *Pavlem*, kterou v (a) „vyplňuje“ morfologický tvar slovesa *chválí*, pokládá (opisné) pasivum „být -n-/-t-participium“ za morfologický tvar slovesa. Ve shodě s funkčněstrukturalistickou orientací české gramatologie převládá funkční analýza pasiva. Shoda u nás a ve funkcionalistické lingvistice zahraniční panuje v tom, že pasivum je prostředek polyfunkční (Givón, 1982). Jeho základní funkce je spatřována:

(a) v „suspendování akčnosti“ verbální situace (např. Haspelmath (1990) mluví o *inactivization* a dokládá ji tím, že v jazycích perifrastické prostředky pasiva vznikají gramatikalizací neakčních intransitivních sloves „be“, „become“, „stay“, „come“, nebo sloves tranzitivních, ale rovněž výrazně neakčních „undergo“, „recieve“);

(b) v „změně perspektivizace“, přičemž někteří autoři (např. Givón, 1979) za primární pokládají democi agentu (*backgrounding*, odsunutí z prominentní pozice subjektu), jiní (např. Shibatani, 1985) naopak promoci patientu/theme (*foregrounding*, přesunutí do prominentní pozice subjektu).

Dlouhodobě se diskutuje o tom, která z funkcí, tj. suspendace akčnosti, nebo perspektivizace, je primární. Čeští lingvisté hlásící se k teorii dvojrovinné valenční syntaxe (*Encyklopedický slovník češtiny*, 2002: 118) vidí v návaznosti na Havránka (1928: 15) základní funkci pasiva v givónovském smyslu. Mluví o hierarchizaci propozice (poprvé u Daneše (1968); dále pak Daneš & Hlavsa, 1978; Grepl & Karlík, 1983) a pasivum je v jejím rámci analyzováno jako prostředek deagentizace (Grepl, 1973), tj. odsunutí agentu z pozice subjektu, které může mít funkci jeho dekonkretizace (anonymizace nebo generalizace), nebo jen upozadění. Badatelé hlásící se k teorii funkčního generativního popisu (*Encyklopedický slovník češtiny*, 2002: 146) naopak pasivum vnímají v rámci aktuálního členění (zjednodušeně řečeno) jako prostředek detematizace/detopikalizace agentu a event. tematizace patientu (Sgall, 1972).

Analýza vnitřní struktury komplexu „*být -n-/-t-participium*“ byla vždy nějak asociována s analýzou syntaktické struktury věty, v níž se „*být -n-/-t-participium*“ objevuje, tedy (1b). Je tomu tak proto, že (už od pradávna) bylo pozorováno, že syntaktická struktura věty typu (1b) je ve vztahu se syntaktickou strukturou věty typu (1a), obsahující sloveso v aktivním morfologickém tvaru, a že tento lze vyjádřit *pasivizačním algoritmem* (neformálním, nebo formálním). Taková myšlenka byla promítnuta taky v analýze pasivních vět v rané předlexikalistické fázi generativní gramatiky, v níž věty typu (1a) a (1b) byly výsledkem různých transformací společné hloubkové struktury (protože hloubková struktura získávala sémantickou interpretaci, styl těchto analýz poskytoval i vysvětlení, že (1a) a (1b) mají stejný význam); viz Nelexikalistická hypotéza. Česká gramatografie ideu transformačního výkladu pasivních vět formulovala v rámci valenční syntaxe jako operace, které z výchozí povrchové struktury typu (1a) generují povrchovou strukturu (1b), tj. transformačními pravidly chtěla popsat změnu valencí (1a) a (1b).

Na první pohled se zdá, že týž vztah, jaký je mezi větami typu (1a) a (1b), je i mezi větami typu (1a) a (1c), zvl. když (1b) bude vypadat jako v následujících příkladech:

- | | | |
|-----|----------------------------|-------------------------|
| (1) | (a) Zedníci opravují školu | (b) Škola je opravována |
| | (a) Zedníci opravují školu | (c) Škola se opravuje |

(1) ukazuje věty s tranzitivu, ale podpora přichází i od vět v (2) s nepřímými pády a s PP:

- | | | |
|-----|------------------------------------|--------------------------------|
| (2) | (a) Delegáti hlasovali o stanovách | (b) Bylo hlasováno o stanovách |
| | (a) Delegáti hlasovali o stanovách | (c) Hlasovalo se o stanovách |

V (1c) je stejně jako v (1b) v preverbální pozici subjektu ten konstituent, který je v (1a) v postverbální pozici přímého objektu, a v (2c) není opět stejně jako v (2b) povrchový podmět obsažen a postverbální konstituent nemění formu ani pozici. Tato data sugerují paralelismus struktur (b) a (c) vzhledem k (a), pokud jde o vztah (gramatického) subjektu a jeho sémantické role: v (1b) i v (1c) je v pozici subjektu *patiens*, v (2b) a (2c) nic (tedy aspoň nic viditelného). Tento zdánlivý paralelismus pak vede všechny klasické mluvnické češtiny k tomu, že strukturám typu (c) připisují stejný status jako strukturám typu (b), tj. pokládají je za pasivní. A pokládají-li komplex „*být -n-/-t-participium*“ v (b) za morfologickou kategorii pasiva, pokládají i komplex „*sloveso se*“ (c) za morfologickou kategorii (tzv. *pasivum reflexivní*). To je ovšem omyl, protože to, že u tranzitivních sloves má ve strukturách (1b) i

(1c) subjekt stejnou sémantickou roli, ještě nutně neznamená, že v obou případech byla táž role přidělena stejným mechanismem. Jazyková data dávají takové skepsi za pravdu, neboť komplex „sloveso *se*“ ukazuje jiné morfosyntaktické chování než komplex „*být -n-/-t-participium*“: (i) sloveso v komplexu „sloveso *se*“ má aktivní morfologii (*Píše se diktát* × *Je psán diktát*), (ii) sloveso v komplexu „sloveso *se*“ má typicky jen morfologii 3.os. (**Hledám se* × *Jsem hledán policií*; ale u performativa: *Odsuzujete se k trestu oběšením*), (iii) komplex „sloveso *se*“ je přístupný i pro intranzitiva (*Spalo se ve stanech* × **Bylo spáno ve stanech*), (iv) ve větě s komplexem „sloveso *se*“ nelze skoro nikdy vyjádřit agens DP_{instr} ani jinak (**Školka se opravuje zedníky* × *Školka je opravována zedníky*; ale: *V USA se prezident volí všemi občany*) aj.

Problematická je taky analýza jak komplexu „*být -n-/-t-participium*“, tak komplexu „sloveso *se*“ jako morfologické kategorie. Oba konstituenty obou komplexů totiž ukazují jiné vlastnosti, než mají vázané morfémy (*se* je klitika, nikoli afix; *být* je spona se sufixem, nikoli afix).

V současné lingvistice se už od studie Chomského (1973) při analýze pasivních struktur s transformacemi jakožto syntaktickými operacemi předpokládajícími v nějaké podobě aktivní strukturu nepracuje. Mezi strukturami aktivními a pasivními se sice pořád předpokládá jistá souvztažnost, ale analýzy syntaktické struktury aktivní a pasivní konstrukce jsou autonomní. Analýzu českého pasiva v rámci Minimalismu viz Veselovská & Karlík (2004).

Emancipace pasiva od aktiva má podporu v mnoha jazykových datech. Pro češtinu lze uvést dva příklady:

- (3) (a) Petr_i posílal Marii_j do svého_i pokoje
 (b) Marie_j byla posílána Petrem_i do svého_j pokoje

Koindexace v (3) ukazuje, že v (a) a (b) musí jít nutně o dva různé pokoje, mají-li být (a) a (b) gramaticky správné, tj. (a) a (b) mají různý význam. (Transformace, kterými se má postihnout vztah (a) a (b), jsou přitom operace, které význam nemění!)

- (4) (b) Pavel [bude chválen]_{fut} Petrem ← (a) Petr [bude chválit]_{fut} Pavla
 (b) Pavel [byl chválen]_{prét} Petrem ← (a) Petr [chválil]_{prét} Pavla
 (b) Pavel [je chválen]_{préz} Petrem ← (a) Petr [chválí]_{préz} Pavla
 (4') (b) Pavel [bude pochválen]_{fut} Petrem ← (a) Petr [pochválí]_{fut} Pavla
 (b) Pavel [byl pochválen]_{prét} Petrem ← (a) Petr [pochválil]_{prét} Pavla

- (b) Pavel [je pochválen]_{préz} Petrem ← (a) Petr [Ø]_{préz} Pavla
 (5) (b) Pavel byl stále oholen ← (a) *Petr stále oholil Pavla

Kontrast v (4) a (5) ukazuje, že vezmou-li se v úvahu i data o slovesech dokonavých, derivace pasivní struktury z aktivní není dostupná, protože v (4) v jednom případě (viz poslední řádek) derivační východisko neexistuje, v (5) taky ne, pokud je v pasivní struktuře přítomno adv. *stále*.

Analýza pasivních struktur začíná analýzou komplexu „*být -n-/-t-participium*“.

Sloveso *být*

Pro jednoduchost budeme rozlišovat (s minimem argumentace) tři slovesa *být*:

- | | | | |
|-----|-----------------------------------|----------------------|--------------------------|
| (1) | <i>být</i> _{lex(ikální)} | Pochybuji, tedy jsem | Pochybuji, tedy existuji |
| (2) | <i>být</i> _{cop(ula)} | Já jsem spravedlivý | *Já existuji spravedlivý |
| (3) | <i>být</i> _{aux(iliár)} | Já jsem přišel | *Já existuji přišel |

Všechna tři *být* ukazují některé společné ideosynkratické rysy (speciální flexi, supletivitu, jakou nemá žádné jiné V) a současně rysy morfologické, syntaktické i sémantické, které *být*_{lex}, *být*_{cop} a *být*_{aux} od sebe zcela jasně odlišují. Uvedu jen rysy frapantní a pro analýzu komplexu „*být -n-/-t-participium*“ relevantní.

(a) *Selekce komplementu*. *Být*_{lex} neselektuje žádný komplement, kdežto funkční *být*_{cop} a *být*_{aux} selektují jeden komplement. Selekce komplementu je přitom minimálně restriktivní: *být*_{cop} selektuje NP/DP, AP, AdvP, *-n-/-t-Part(icipiální)P*, PP a Inf(initivní)P (4); *být*_{aux} s morfologií přítomní (až na 3.os.) selektuje *-l-PartP* (5a), ve speciálním tvaru s kořenem *bud-* nedokonavou InfP (5a'):

- (4a) Já jsem profesor fyziky // starý, starší než ty, nahluchlý, zraněný // doma // zkoušen // na fakultě // vidět zdaleka
 (5a) Já jsem přišel
 (5a') Já budu zase vidět

(b) *Selekce argumentů*. *být*_{lex} selektuje jeden argument (interní?), který je v povrchové syntaxi v pozici subjektu, aby získal pád (6). *být*_{cop} selektuje interní argumenty, z nichž jeden (není teď důležité který) je opět vidět v pozici subjektu (7). *být*_{aux} žádné argumenty

neselektuje, a v pozici subjektu je vidět subjektový argument infinitního slovesa (8), proto je subjektový argument vždy foneticky vyjádřitelný; srov. např. rozdíl (7a) × (8a):

(6)	být [bůh]	Bůh je
(7)	být [bratr] [profesor/em]	Bratr je profesor/em
	být [bratr] [nemocný]	Bratr je nemocný
	být [dnes] [sobota]	Dnes je sobota
	být [bratr] zkoušen	Bratr je zkoušen
(8)	js- [já] četl knihu	Já jsem četl knihu
	Js- [já _i] zbledl t _i	Já jsem zbledl
(7a)	Já / <i>pro</i> jsem profesorem	<i>e</i> být profesorem ...
(8a)	Já / <i>pro</i> jsem četl	* <i>e</i> být četl

V komplexu s *-n-/-t-*participiem má *být* jiné tvary než *být* v komplexu s *-l-*participiem:

(a) přítomní tvary *být*: vezmeme-li v úvahu různé variety češtiny, ukazuje *být* s *-n-/-t-*participiem a *být* s *-l-*participiem diametrálně odlišné morfologické vlastnosti:

Já (j)sem / (j)su / *Ø chválen	Já (j)sem / *(j)su / Ø chválil
Ty (j)si / (j)seš chválen	Ty (j)si / *(j)seš chválil
On je / *Ø chválen	On *je / Ø chválil
My (j)sme / *Ø chváleni	My (j)sme / Ø chválili
Vy (j)ste chváleni	Vy (j)ste chválili
Oni jsou / *Ø chváleni	Oni *jsou / Ø chválili

Realizace rysu 3.os. Ø (u *být* s *-l-*participiem) je typická pro gramatický auxiliár, srov. 3.os.: *prosí-Ø, chválil Ø, chválil by-Ø*)

(b) *být* s *-l-*participiem je klitika, kdežto *být* s *-n-/-t-*participiem nikoli:

jsem chválen	*jsem chválil
jsi chválen	*jsi chválil

(c) *jsi*, je-li klitika, může redukovat formu a tzv. postfix *-s* se pak „přilepuje“ k jinému slovu (je-li přítomno v dosahu *se*, tak přednostně k němu):

Koho jsi včera chválil?	Kým jsi často chválen?
Kohos včera chválil?	*Kýms často chválen?
Koho včeras chválil?	*Kým častos chválen?
Koho včera chválils?	*Kým často chvále ^s ?

Koho jsi se včera bál?
 Koho ses bál?
[?]Koho jsi se včeras bál?

(d) paradigma *být*: *být* s *-n-/-t-*participiem má přístup k celému paradigmatu V, *být* s *-l-*participiem má k dispozici redukované verbální morfologické paradigma:

*Ty buď chválen	Ty *buď chválil
Ty být chválen, tak ...	Ty *být chválil, tak ...
Ty budeš chválen	Ty *budeš chválil
Ty jsi byl chválen	Ty jsi byl chválil (arch.)

(e) Negace není nikdy v komplexu „*být* s *-l-*participium“ na *být*, nýbrž jen na *-l-*participiu, zatímco v komplexu „*být* *-n-/-t-*participium“ je na *být* (a jestli může být i na *-n-/-t-participiu*, je v této souvislosti irelevantní):

nechválil jsem / *chválil nejsem chválen nejsem / nechválen jsem

(f) Iterativnost není v komplexu „*být* s *-l-*participium“ na *být*, nýbrž jen na *-l-*participiu, zatímco v komplexu „*být* *-n-/-t-*participium“ je na *být* (a jestli může být i na *-n-/-t-participiu*, je v této souvislosti irelevantní):

*bývám chválil / chválíval jsem bývám chválen / jsem chválíván / bývám chválíván

(g) V odpovědi na otázku je nutné *být* tehdy, je-li součástí komplexu „*být* *-n-/-t-*participium“:

Jsi často chválena?	Jsem / *Chválena
Chválila jsi často?	*Jsem / Chválila

Morfosyntaktické chování *být* v komplexu „*být* s *-l*-participium“ je čítankovým příkladem V-funkční kategorie (funkčního auxiliáru). Naproti tomu *být* v komplexu „*být -n-/-t-participium*“ má vlastnosti sponového slovesa: vedle personálně-numerálních rysů vyjadřuje i verbální rysy [tempus], [aspekt], [modus]; má tedy v komplexu „*být -n-/-t-participium*“ stejný status jako *být* v klasické sponové konstrukci typu *jsem starý*, tedy lexikálního auxiliáru.

-n-/-t-participium

Sufixy *-n-* a *-t-* jsou alomorfy, které jsou distribuovány podle přesných pravidel, jež se řídí skutečností, zda je kořen otevřený, nebo zavřený: alomorf *-t-* se připojuje ke kořenovým samohláskám (a) a k strukturám s tematickým sufiksem *-nou-*, ať je jejich kořen jakýkoli (b); alomorf *-n-* se připojuje ke všem ostatním kořenům zavřeným, jak tematickým (c), tak atematickým (d):

(a)	[[[$\sqrt{\text{pi}}$] _{Th-\emptyset-}] _{Inf-l}]	[[[$\sqrt{\text{pi}}$] _{Th-\emptyset}] _{Pas.Part-t}]
(b)	[[[$\sqrt{\text{tisk}}$] _{Th-nu-}] _{Inf-l}]	[[[$\sqrt{\text{tisk}}$] _{Th-nu}] _{Pas.Part-t}]
(c)	(1) [[[$\sqrt{\text{pr}}$] _{Th-á-}] _{Inf-n}]	[[[$\sqrt{\text{pr}}$] _{Th-á}] _{Pas.Part-n}]
	(2) [[[$\sqrt{\text{trp}}$] _{Th-ě-}] _{Inf-l}]	[[[$\sqrt{\text{trp}}$] _{Th-ě}] _{Pas.Part-n}]
	(3) [[[$\sqrt{\text{nos}}$] _{Th-i-}] _{Inf-l}]	[[[$\sqrt{\text{noš}}$] _{Th-e}] _{Pas.Part-n}]
	(4) [[[$\sqrt{\text{kup}}$] _{Th-\emptysetva-}] _{Inf-l}]	[[[$\sqrt{\text{kup}}$] _{Th-\emptysetvá-}] _{Pas.Part-n}]
(d)	[[[$\sqrt{\text{krad}}$] _{Th-\emptyset-}] _{Inf-l}]	[[[$\sqrt{\text{krad}}$] _{Th-\emptyset}] _{Pas.Part-n}]

Verbální kmen, z něhož jsou *-n-/-t-participia* odvozována, je identický s kmenem, který se objevuje u *-l-participia*; viz všechny příklady výše, s výjimkou (c,3) a (d). Není-li identický, tj. v (c,3) a (d), je sufix vždy *-e-*, srov. taky: *lěč-i-l* \times *lěč-e-n*, *snes- \emptyset -l* \times *snes-e-n*.

Poznámka: Zrcadlový efekt ukazují *-teln-*adjektiva. Liší-li se kmen, z něhož jsou odvozována, od kmenu, který se objevuje u *l-ového* participia, je sufix vždy *-i-*; *lěč-i-l* / *lěč-i-telný*, *snes- \emptyset -l* \times *snes-i-telný*, *promlč-e-l* \times *promlč-i-telný*.

Klasická tzv. *raising-analyza* pasivních konstrukcí je pro první přiblížení taková: pasivní morfologie (realizovaná alomorfy *-n-/-t-* a vytvářející verbální Part(icipium)) zabraňuje přidělení theta role (sémantické role) Agens (A-1) subjektu. A-1 je tedy v pasivní struktuře

slovesa přítomen (protože je do struktury zaveden ještě před připojením pasivizačního sufixu, viz společná struktura *-n-/-t-participia* a *l-participia* obsahující tematický sufix (*kup-ová-n / kup-ova-l*)), ale je bezprizorní, není pro něj ve struktuře k dispozici pozice vytvářená verbální projekcí. O přítomnosti A-1 ostatně svědčí možnost užít v pasivní struktuře (stejně jako ve struktuře aktivní) adverbia typu *úmyslně, záměrně*, která přítomnost agentu ve struktuře explicitně signalizují:

(9) Pomatený soused úmyslně vytopil pět bytů

(9a) Těch pět bytů bylo vytopeno úmyslně

Pasivní morfologie současně způsobuje, že sloveso nepřiděluje objektu akuzativ. Je to predikováno tzv. Burziovou generalizací (Burzio, 1986: 178), podle níž jen sloveso, které může subjektu přidělit theta roli, může přidělit akuzativ svému objektu. To znamená, že argument tranzitivních sloves, který je v této pozici objektu generován, získává v ní sice theta roli A-2 (a tedy interpretaci, typicky pacientu), ale nezískává pád. Aby získal pád, a mohl tak být vyjádřen foneticky realizovanou DP, musí se přesunout do pozice, jíž je pád přidělován. Touto pozicí nemůže být theta pozice, protože argument už theta roli má přidělenou. Je jí tedy pozice, v níž není přidělována theta role, ale pád přidělován být může (přesněji řečeno: pozice, z níž je přidělení pádu dosažitelné). Takovou pozicí je pozice subjektu slovesa *být*: vloží-li se do struktury *být* s finitní morfologií, je jím přidělován nominativ (10). Sloučí-li se *být* s infinitním morfémem, který nominativ nepřiděluje, historie se opakuje: A-2 potřebuje pozici, v níž není přidělena theta role, ale přidělení pádu je dosažitelné: takovou pozicí je např. pozice subjektu modálních sloves (10b). Obecně jde tedy o nadzvednutí DP z objektu VP do subjektu V_{cop} .

(10) (a) Byt_i byl vytopen t_i (b) Byt_i musel t_i být vytopen t_i

U sloves jiných než tranzitivních je vytvářena pro A-2, resp. A-3, jsou-li v jejich theta rámci přítomny, interní pozice s lexikálním pádem, nebo pádem přidělováním předložkou, tedy pozice s pádem, který je vůči strukturním změnám uvnitř slova způsobovaným pasivní morfologií imunní. V daném případě tedy není potřeba vytvářet pozici pro argument prostřednictvím slovesa *být*, neboť neexistuje žádný argument, který by se do ní mohl nebo musel přesunout; vznikají tedy pasivní struktury s expletivním (nereferenčním) subjektem *pro* (malým „pro“); tato pasiva tedy nejsou raising-pasiva:

- (11) *pro* Je nadřžováno Pavlovi
 (12) *pro* O tom problému je soustavně diskutováno

Za explanatorní výhodu raisingové analýzy pasiva se pokládá, že operace nazývaná raising (nadzvednutí) není ad hoc operace pro pasivum, nýbrž generuje taky jiné struktury: (a) *zdá se*-konstrukce ($Petr_i se zdá t_i být smutný$), (b) podle jedné z analýz i vztažné věty: $[_{DP} ta [_{DP} knížka] [_{CP} kterou t_i] [_{C} [_{TP} Eva miluje t_i]]]$.

Blokace A-1 sufixem *-n/-t-* (jeho vložení do hlavy s rysem [Voice]) znamená, že vnitřní strukturou Part není pro vyjádření A-1 vytvářena žádná strukturní pozice (ač je do struktury zaveden, viz společný tematický sufix, který A-1 zavádí ((*vy*)*pr-a-l* / (*vy*)*pr-á-n*). A-1 tedy může být vyjádřen jen jako adjunkt, tj. pád, který musí DP realizující A-1 získat, musí tato DP získat odjinud než od Part. Ve vlivných teoriích se většinou nějak reflektuje skutečnost, že z hlediska syntaktického chování je tato DP adjunktem, z hlediska sémantického argumentem (paradox: subkategorizovaný adjunkt!). Např. Grimshaw(ová) (1990) posvěcuje hybridní povahu tohoto konstituentu termínem *argument-adjunct*, Perlmutter (1983) zase metaforou *chômeur* (= nezaměstnaný) ukazuje na jeho bezprizornost, tj. zbavení strukturní pozice. Existuje také mnoho teorií, jak pád tohoto A-1-adjunktu vyložit. Klasické je řešení skrze tzv. *case-marking-preposition* (angl. *by*-fráze) a situaci v češtině je pak v rámci toho konstruktu možné analyzovat tak, že pád A-1 přiděluje předložka, v případě defaultní realizace foneticky prázdná předložka přiděluje instrumentál; srov. kontrast mezi instrumentálovým adjunktem bez viditelné P v (13) a genitivním adjunktem, který je součástí PP s předložkou *do*, v (14):

- (13) Byt byl vytopen [Prep[pomateným sousedem]]
 (14) Gauč byl prožrán [od [molů]]

Z této analýzy vyplývá předpověď, že by neměla existovat pasivní věta, v níž by muset být obligatorně vyjádřen agens: jako argument být vyjádřen nemůže a adjunkt vyjádřeny být nemusejí. Existují nicméně struktury, které jsou na první pohled v rozporu s danou předpovědí:

- (15) *Ten dům byl projektován

(15a) Ten dům byl projektován francouzským architektem

Příklad jako (15) vede k postulování existence obligatorních instrumentálních A-adjunktů (Grimshaw(ová), 1990: 132). Vyvrácení tohoto postulátu je triviální. Struktura (15) totiž vůbec není negramatická, má-li některá z jejích složek povahu kontrastního rématu:

(15') Ten dům byl 'projektován (a ne postaven spontánně)

To ukazuje, že věta (15) je informačně chudá, protože její VP nepřináší žádnou (novou) informaci, která by nebyla obsažena v sémantické struktuře subjektové DP (nebo z ní aspoň na základě nějakého pragmatického principu odvoditelná), a taková věta vyžaduje proto nějakou další informaci. Jak ukazuje (15'), nová informace nemusí být vůbec vyjádřena adjunktem. A nemusí-li být vyjádřena adjunktem, není nic, co by vynucovalo, aby to v případě jejího vyjádření musel být právě A-adjunkt. Tuto prognózu potvrzují data v (15b).

(15b) Ten dům byl projektován včera / dva roky / velmi zodpovědně...

Dosavadní analýza umí předpovědět, že ze strukturního hlediska je pro pasivní kontexty podmínkou P, že pro vložení pasivizačního morfému *-n-/-t-* je nutná verbální struktura umožňující subjektu přidělit A-1. Není-li A-1 přítomen, *-n-/-t-* morfém nemá co blokovat: pasivní věty jsou tedy gramaticky nesprávné, protože kompozicionálně vynucují interpretaci, která není v daném kontextu dostupná:

(16) *Je sněženo, *Je mu otrnováno, *Já jsem mrzen, že nepřišel

Data (17) a (18) ukazují triviální fakt, že analýza přegenerovává, tj. že existují další faktory, které způsobují, že podmínka P je pro pasivní morfologii podmínkou nutnou, ale nikoli dostačující:

(17) *Je spáno (Petrem)

(18) *Vyznamenání je dostáváno (vojákem)

Syntaktické analýzy vynucující zákaz pasivizace u všech monadických intranzitiv, tj. verbálních kmenů s jedním argumentem (17) a u některých tranzitiv (18), zatím pro češtinu

nejsou empiricky zcela adekvátní. Přitom naději, že lze strukturně vynutit omezení pasivizace u monadických intranzitiv, poskytuje *neakuzativní hypotéza* (Perlmutter, 1978). Podle ní existují dva typy intranzitiv: (a) neakuzativa (jejichž povrchový subjekt je, řečeno naší terminologií, A-2), (b) neergativa (jejichž povrchový subjekt je, opět v naší terminologii, A-1); srov. pro češtinu Kosta & Frasek (2004). Při takové interpretaci neakuzativní hypotézy by v rámci analýzy pasiva měla být pasivizace možná u neergativ a zakázaná u neakuzativ. Tato predikce se ovšem nepotvrdila, protože zákaz pasivizace platí pro monadická intranzitiva globálně, tj. jak pro neakuzativa (19), tak pro neergativa (20):

(19) *Je blednuto (Petrem)

(20) *Je běženo (Petrem)

Za daného stavu se nabízí jako jedno z možných řešení to, které se dá formulovat jako *sémantická brzda pasivizovatelnosti* (SBP):

SBP: *Pasivizovatelná jsou jen taková slovesa, která jsou maximálně sémanticky tranzitivní, tj. slovesa s významovým rysem [+zasažení A-2].*

SBP říká, že

(i) v češtině jsou pasivizovatelná slovesa implikující minimálně dva argumenty; tím blokuje možnost pasivizace u všech monadických intranzitiv sémanticky. Srov. i kontrast:

(21) (a) Petr právě tancuje

(b) *Právě je tancováno

(22) (a) Petr právě tancuje polku

(b) Právě je tancována polka

(ii) v č. jsou pasivizovatelná ta minimálně dvouargumentová slovesa, jejichž A-1 nějak zasahuje (afiguje) A-2; tím sémanticky vynucuje (21b), a dovoluje např. (22b), taky vynucuje (23b):

(23) (a) Petr právě vtancovává do předsálí

(b) *Právě je vtancovááno do předsálí

Podat přesnou charakteristiku rysu [zasažení A-2] a testy, jak lze tento rys zjišťovat, je patrně skoro nemožné, ačkoli se o to lingvistika snaží už delší dobu, zvl. na základě analýzy

pojmu *sémantická tranzitivita* (např. Hopper & Thompson(ová), 1980). Problém je už v tom, že *sémantická tranzitivita* je zřejmě výsledkem souhry několika rysů nestejně relevance (děj × stav, A-1 schopen kontroly nad dějem × A-1 neschopen kontroly nad dějem aj.) a že tyto rysy jsou obtížně testovatelné; Čech (2009) pozoruje, že *tranzitivita* je skalární vlastnost. Musíme se proto spokojit s vágním vymezením rysu [zasažení A-2] jako „děje, jímž jsou nějak ovlivňovány vlastnosti A, který je tímto dějem zasahován“. Dobrým kandidátem pasivizovatelnosti jsou slovesa tranzitivní syntakticky, tj. slovesa s A-2 se strukturálním akuzativem (24), méně dobrým kandidátem jsou diadická a triadická intranzitivní slovesa, tj. slovesa s A-2 s pádem inherentním (25):

(24) Žák je zkoušen, kritizován, česán, představován řediteli, připravován na soutěž, *znán
 Knihy byly posílány doporučeně, dávány zadarmo, *dostávány zadarmo, [?]vlastněny jezuity

Petr je rušen tím, že tady někdo šeptá; *Petr je mrzen tím, že tady někdo šeptá

(25) Blondýnkám je nadržováno, pomáháno, lichoceno, [?]odmlouváno, [?]odoláváno, ^{??}láno

Příklady (24) s tranzitivou a (25) s intranzitivou současně ukazují skalárnost, tj. že čím silnější rys [zasažení A-2] sloveso obsahuje, tím je pravděpodobnější, že sloveso bude pasivizovatelné, a vice versa. Srov. taky pasivum u syntakticky tranzitivních sloves (26) a u sloves syntakticky intranzitivních (27):

(26) Pavel je milován Marií × *Pavel je znám Marií

Pavel byl viděn v doprovodu dvou prostitutek × *Ten film byl viděn Petrem už před měsícem

Pavlovi je slibována pomoc Petrem × *Pavlovi je záviděna manželka Petrem

[?]Ten doutník je kouřen Petrem už dvě hodiny × *Doutníky jsou kouřeny Petrem

(27) Draci jsou pouštěni dětmi × *Barva je pouštěna tepláky

Komu je tady nadáváno a spíláno? × *Petrem je překáženo Pavlovi v chůzi

Dětmí je děkováno rodičům × *Dětmí je věřeno rodičům

^{??}Petrem je točeno klikou × *Petrem je hýřeno vtípem

Různý počet otazníků u mnoha příkladů ukazuje na to, že verdikty Čechů o gramatičnosti pasiva jsou v řadě případů jen obtížně intersubjektově kontrolovatelné. Svědčí to o tom, že

české pasivum je kategorií nějak svázanou se sémantikou, a tedy bez sémantiky, ryze syntakticky asi nereflektovatelnou.

Sémantická role, kterou má A-1 v bezpochyby pasivizovatelných strukturách, se tradičně označuje jako Ag(ens) (nebo makroagens); z jeho vlastností vyplývá, že prototypicky je lexikálně realizovatelný DP s rysem [+Hum], resp. [+Anim]. Může být realizován také DP s rysem [-Hum, -ANIM], pokud má rys [+Živel] (28) nebo [+Psychosomatický stav] (29), nebo CP / DP, pokud má rys [+Událost] (30):

(28) Nábřeží bylo postupně zaplavováno vodou

(29) Petr byl mučen pochybnostmi

(30) Petr je rušen tím, že tady někdo šeptá // něčím šepotem

Kromě omezení pasivizace formulovaných SBF existuje řada dalších, která vyplývají z jiných faktorů. Pasivizace je např. nepřístupná, je-li mezi A-1 a druhým argumentem vztah referenční identity, buď úplné (31), nebo částečné (32), protože blokace A-1 možnost takového vztahu ruší:

(31) Petr je holen

(32) Vlasy jsou barveny Petrem

(31) je tedy ok, má-li význam 'Petr je holen někým jiným než Petrem samým', (32) tehdy, má-li význam 'vlasy někoho jiného než Petra jsou barveny'.

Analýza pasiva perfektiv je složitější než pasiva imperfektiv. Je tomu tak tehdy, když budeme analyzovat nikoli komplex „být -n-/-t-participium“, nýbrž komplex „být -n-/-t-forma“. Struktury obsahující komplex „být -n-/-t-forma“ jsou hodnoceny různým způsobem, a to v závislosti na morfologii -n-/-t-formy (dlouhý vs. krátký tvar) a v závislosti na vidu. Ve strukturách s „být -n-/-t-forma [Impf]“ získává sloveso typicky formu participia (33) a forma adjektivizovaného participia má hodnocení jako stylisticky příznaková (33a). Naproti tomu v „být -n-/-t-format [Pf]“ získává -n-/-t-forma buď formu participia (34), nebo adjektiva (34a):

(33) Trezor byl otevírán

(33a) Trezor byl otevíraný

- (34) Trezor byl otevřen
 (34a) Trezor byl otevřený

Zatímco nedokonavé komplexy ukazují syntaktické rysy nedokonavosti, tj. kombinují se se durativními adverbii, nikoli s adverbii limitativními (33') / (33a'), dokonavé komplexy ukazují různé chování. Participiální konstrukce, které ukazují rysy dokonavosti, tj. kombinují se s limitativními adverbii, jsou hodnoceny jako spisovné (34), a adjektivní konstrukce, které ukazují rys dokonavosti, jsou hodnoceny jako stylisticky příznakové (34a'). Participiální konstrukce, které ukazují rysy nedokonavosti (tj. kombinují se s durativními adverbii), jsou hodnoceny jako stylisticky příznakové (34'), a adjektivní konstrukce, které ukazují rysy nedokonavosti, jsou standardní, jsou to modifikace stavu (34'a):

- (33') Trezor byl otevírán hodinu / *za hodinu
 (33a') Trezor byl otevíraný hodinu / *za hodinu (stylisticky příznakové)
 (34) Trezor byl otevřen za hodinu
 (34a') Trezor byl otevřený za hodinu (stylisticky příznakové)
 (34') Trezor byl otevřen hodinu (asi stylisticky příznakové)
 (34'a) Trezor byl otevřený hodinu

Důležitá data jsou ta, která ukazují možnost kombinatoriky s instrumentálovým agentním adjunktem:

- (33') Trezor byl otevírán policií hodinu
 (33a') Trezor byl otevíraný policií hodinu
 (34) Trezor byl otevřen policií za hodinu
 (34a') Trezor byl otevřený policií za hodinu
 (34') *Trezor byl otevřen policií hodinu
 (34'a) *Trezor byl otevřený policií hodinu

Tato data dávají důvod k analýze komplexu „být *-n-/-t-*forma [Pf]“ jako dvou různých syntaktických struktur: struktur, které se chovají jako (34) / (34a), jako pasivních dějových struktur, a struktur, které se chovají jako (34') a (34'a) jako sponově-adjektivních stavových struktur.

Pasivní struktury jsou struktury verbální, a není možno je stupňovat:

(35) *Pokoj byl uklízenější Petrem než pracovna

Jednou z predikcí vyplývajících z duální analýzy dokonavých struktur je pak ta, že pasivní dokonavé struktury nelze stupňovat (36), zatímco adjektivní struktury stupňovat lze (36a):

(36) *Pokoj byl uklízenější Petrem než pracovna

(36a) Pokoj byl uklízenější než pracovna

Následující data ukazují, že pasivní struktury nedokonavé a pasivní struktury dokonavé se od sebe liší; tentokrát je rozdíl vidět na omezení času u slovesa *být* v dokonavém pasivu (není přístupný přítomný čas), což u nedokonavého pasiva není:

(33) Trezor byl / je / bude otevírán policií hodinu

(33a) Trezor byl / je /bude otevíraný policií hodinu

(34) Trezor byl / *je / bude otevřen policií za hodinu

(34a) Trezor byl / *je / bude otevřený policií za hodinu

Z těchto dat vyplývá, že komplex „*být* -*n*-/*t*-forma [Pf]“ chovající se podobně (až na rozdíly času u *být*) jako komplex „*být* -*n*-/*t*-forma [Impf]“ je pasivní konstrukcí verbální. Rozdíl mezi perfektivním pasivem a imperfektivním pasivem vyplývá z různé hodnoty rysu [Aspekt].

Perfektivní pasivum má význam „omezení trvání děje časovým bodem dosažení výsledku děje“, a svou sémantickou strukturou tedy připouští časovou referenci, že časový bod dosažení výsledku děje předchází před časem promluvy nebo po čase promluvy následuje. Naopak perfektivní pasivum vylučuje časovou referenci, že časový bod dosažení výsledku děje je totožný s časem promluvy, protože časový bod dosažení výsledku děje je na časové ose fixní bod, zatímco čas promluvy je na časové ose bod postupující ve shodě s fyzikálním časem. Proto verbální komplex s minulým časem *být* vyjadřuje, že stav dosažení výsledku děje nastal v nějakém časovém bodě předcházejícím před časem promluvy (37), a budoucí čas vyjadřuje, že stav dosažení výsledku děje nastane v nějakém časovém bodě následujícím po čase promluvy (aniž by se něco říkalo o tom, zda v čase promluvy děj probíhá) (38):

(37) Pokoj byl uklizen služkou velmi špatně

(38) Pokoj bude uklizen služkou velmi špatně

Přítomný čas slovesa *být* pak vynucuje interpretaci, že stav dosažení rezultátu v nějakém časovém bodě, který není identický s časem promluvy, platí v čase promluvy, což implikuje, že časový bod dosažení rezultátu děje předchází před časem promluvy. Ve větě (39) jde tedy o stav, jehož trvání je vymezeno časovou vzdáleností mezi oběma časovými momenty: momentem promluvy, postupujícím ve shodě s fyzikálním časem, a momentem dosažení rezultátu děje, a komplex „*je -n-/-t-forma [Pf]*“ má tedy k dispozici jen stavovou interpretaci (výsledný stav):

(39) Pokoj je uklizen velmi špatně

(39a) Pokoj je uklizený velmi špatně

Konstrukce „*být -n-/-t-forma [Pf]*“ chovající se jako sponově-adjektivní struktury obsahují tedy deverbální adjektiva. V analýzách v duchu lexikalismu vstupuje tedy toto adjektivum do syntaxe jako lexikální kategorie A. Podle lexikalistické hypotézy je výsledkem lexikální derivace, dochází při derivaci ke změně v lexikálněsémantické struktuře slova. Tato změna spočívá v tom, že adjektivum vyjadřuje, že rezultat děje platí nejen v časovém bodu, v němž dochází k jeho dosažení, ale i v časovém úseku následujícím po tomto bodu, tzn. že nabyl povahy *konstantního stavu*, tj. vlastnosti. Tento rys je vedle vztahu k „události“ denotované verbálním kmenem jediným rysem těchto deverbálních adjektiv, takže element *-n-/-t-* nezpůsobuje blokaci A-1, jako je tomu u pasivních Part (která jsou generována v syntaxi, vložením sufixu *-n-/-t-* do hlavy Voice). Srov. přístupnost interpretace subjektu v adjektivní struktuře (40) jako A-1, a nepřístupnost takové interpretace v pasivní struktuře (41):

(40) Petr byl unavený (= ‘Petr se unavil, a byl potom unavený’, nebo ‘Petr byl unaven někým / něčím, a byl potom unavený’).

(41) Petr byl zabit (≠ ‘Petr se zabil, a potom byl zabitý’)

Rozlišení adjektivní konstrukce od verbální konstrukce pasivní s perfektivním participiem není v češtině v morfologické formě komplexu „*být -n-/-t-forma*“ jednoznačně provedeno (viz výše). Proto se hledají jiné vlastnosti obou konstrukcí, sémantické i

syntaktické, v nichž se daný rozdíl plynoucí z různé derivační historie pasivních komplexů (syntax) a adjektivních komplexů (slovník) manifestuje viditelněji. Některé syntaktické už byly ukázány (možnost kombinace komplexu s agentním instrumentálovým adjunktem, čas slovesa být v komplexu, stupňovatelnost *-n-/-t-fromy*).

Ze sémantické struktury obou konstrukcí lze dedukovat prognózu, že ve větách obsahujících adjektivní komplex mohou být – vzhledem k významu deverbálního A – výrazy, které charakterizují vlastnosti objektu po dosažení rezultátu (42a), ale nemohou v ní být výrazy, které jsou z tohoto hlediska irelevantní (42b). Naproti tomu ve frázích s pasivním komplexem mohou být – zase vzhledem k významu Part – výrazy charakterizující objekt až do časového bodu, kdy děj dosáhl rezultátu (43). Tato prognóza se potvrzuje jako správná (a obdobná data a jejich interpretaci má např. němčina, viz Rapp(ová), 1997:

(42a) Dárek je zabalený v růžovém papíru

Dárek je zabalený pěkně

(42b) *Dárek je zabalený v autě

*Dárek je zabalený v neděli

*Dárek je zabalený Petrem

*Dárek je zabalený rychle

(43) Dárek byl zabalen v autě

Dárek byl zabalen v neděli

Dárek byl zabalen Petrem

Dárek byl zabalen rychle

Strukturní vlastnosti obou konstrukcí jsou lépe viditelné, není-li v subjektové pozici věty DP v nominativu, nýbrž fráze obsahující číslovku typu *pět* a DP v genitivu:

(44) Pět vojáků byl-o zraněn-ých

Shoda ukazuje, že obě složky komplexu *být -n-/-t-*deverbální derivát mají různého shodového partnera. U slovesa *být* je defaultní shoda s *pět*, naproti tomu *-n-/-t-*ový derivát ukazuje sufixem *-ých* shodu s DP v gen. pl. *vojáků*, a proto získává doporučenou interpretaci jakožto A, srov. i distribuci čistokrevných adjektiv:

(44a) Pět vojáků byl-o šťastn-ých

Ve větě (44) má tedy komplex *být -n-/-t*-forma derivát vlastnosti sponově-adjektivní struktury: stavový význam, imunita vůči slovesnému rodu (= buď „zranili se“, nebo „byli zraněni někým/něčím“) aj.

Naproti tomu ve struktuře (45) obě složky komplexu „*být -n-/-t*-forma“ mají shodu se stejnou frází, totiž s číslovkou *pět*, a to opět shodu defaultní. *-n-/-t*-forma se tedy nejen morfologicky, ale i syntakticky chová nikoli jako A, nýbrž jako Part, což ukazuje kontrast mezi (45) a (45a):

(45) Pět vojáků byl-o zraněn-o

(45a) *Pět vojáků bylo št'astno

Základní literatura

BAKER, M. & K. JOHNSON AD. Passive Arguments Raised. *Linguistic Inquiry* 20, 1989, 219-251.

BAKER, M. C. *Lexical Categories. Verbs, Nouns, and Adjectives*. Cambridge, UK: Cambridge University Press 2003.

BRESNAN, J. Passive in Lexical Theory. In Bresnan, J. (ed.), *The Mental Representation of Grammatical Relations*. Cambridge, Mass.: MIT Press 1982, 3–86.

BURZIO, L. *Italian Syntax: A Government-Binding Approach*. Dordrecht: Reidel 1986.

ČECH, R. Testing of the Transitivity Hypothesis: Double Object Verbs and Aspect in Czech. In Dočekal, M. & M. Ziková (eds.), *Czech in Formal Grammar*. München: Lincom 2009, 29–38.

DANEŠ, F. Sémantická struktura větného vzorce. In *Otázky slovanské syntaxe 2*. Brno: Universita J. E. Purkyně 1968, 45–49.

DANEŠ, F. & Z. HLAVSA. Hierarchizace sémantické struktury věty. In Havránek, B. ad. (eds.), *Československé přednášky pro VIII. mezinárodní sjezd slavistů v Záhřebu*. Praha: Academia 1978, 67–77.

DI SCIULLO, A. M. & E. WILLIAMS. *On the Definition of Word*. Cambridge: MIT Press 1987.

Encyklopedický slovník češtiny (eds. Karlík, P. & M. Nekula ad.). Praha: Naklad. Lidové noviny 2002.

GIVÓN, T. *On Understandig Grammar*. New York-San Francisco ad., Academic Press 1979.

- GIVÓN, T. Transitivity, Topicality, and the Use Ute Impersonal Passive. In HOPPER, P. J. & S. A. THOMPSON, *Syntax and Semantics 15: Studies in Transitivity*. New York–London: Academic Press 1982, 143–160.
- GREPL, M. Deagentnost a pasívum v slovanských jazycích. In *Československé přednášky pro VII. mezinárodní sjezd slavistů ve Varšavě*. Praha: Academia 1973, 141–149.
- GREPL, M. & P. KARLÍK. *Gramatické prostředky hierarchizace sémantické struktury věty*. Brno: Univerzita J. E. Purkyně 1983.
- GRIMSHAW, J. *Argument Structure*. Cambridge: MIT Press 1990.
- HASPELMATH, M. The Grammatikalization of Passive Morphology. *Studies in Language* 14, 1990, 25–72.
- HOPPER, P. J. & S. A. THOMPSON (1980): Transitivity in Grammar and Discourse. *Language* 56, 1980, 251–299.
- CHOMSKY, N. Conditions on Transformations. In Anderson, S. & P. Kiparski (eds.), *Festschrift for Morris Halle*. New York: Holt, Rinehart and Winston 1973, 232–286.
- JAEGGLI, O. Passive. *Linguistic Inquiry* 17, 1986, 587–622.
- KEENAN, E. L. (1985): Passive in the World's Languages. In Shopen, T. (ed.), *Language, Typology and Syntactic Description I*. Cambridge, UK: CUP 1985, 243–281.
- KOSTA, P. & J. FRASEK. Neakuzativita (ergativita) vs. neergativita v češtině, polštině a jiných slovanských jazycích na rozhraní morfologie a syntaxe. In Hladká, Z. & P. Karlík (eds.), *Čeština – univerzália a specifika 5*. Praha: Naklad. Lidové noviny 2004, 189–212.
- KRCHŇAVÁ, K. *Verbální a adjektivní participia v češtině*. Mag. práce, FF MU Brno 2010.
- LAVINE, J. A Lexicalist Perspective of Valency Changing Operations in Russian and Czech. *Prague Prague Bulletin of Mathematical Linguistics* 68, 1997, 5–34.
- PERLMUTTER, D. M. Impersonal Passives and the Unaccusative Hypothesis. In Jaeger, J. J. ad. (eds.), *Proceedings of the Fourth Annual Meeting of the Berkeley Linguistics Society*. Berkeley: Univ. of California 1978, 157–189.
- PERLMUTTER, D. M. (ed.) *Studies in Relational Grammar 1*. Chicago: Chicago Univ. Press 1983.
- RAPP, I. *Partizipien und semantische Struktur: Zu passivischen Konstruktionen mit dem 3. Status*. Tübingen: Stauffenburg Verlag 1997.
- REULAND, E. J. (ed.) *Arguments and Case. Explaining Burzio's Generalization*. Amsterdam: John Benjamins 2000.
- SGALL, P. Topic, Focus and the Ordering of Elements of Semantic Representation. *Philologica Pragensia* 15, 1972, 1–14.

SHIBATANI, M. (ed.) *Passives and Voice*. Amsterdam–Philadelphia: John Benjamins 1988.

SCHOORLEMMER, M. *Participial Passive and Aspect in Russian*. Utrecht: LEd 1995.

ŠTÍCHA, F. *Utváření a hierarchizace struktury větného znaku*. Praha: Univerzita Karlova 1984.

VESELOVSKÁ, L. & P. KARLÍK. Analytic Passives in Czech. *Zeitschrift für Slawistik* 49, 2004, 163–235.

OSOBNÍ ZÁJMENO¹

Uzavřená množina 5 výrazů: *já, my, ty, vy, on-*. Shodným rysem všech **z.o.** je v češtině to, že: a) mají supletivní kořeny, b) v sg. mají dlouhé a krátké formy. Z. **1.os.** a **2.os.** se odlišují od z. **3.os.** v tom, že označují komunikační role účastníků diskurzu: 1.os. mluvčího a 2.os. adresáta. Kontrast 1./2.os. × 3.os. se promítá do jejich odlišných morfologických vlastností. Pro č. platí, že: a) z. 1./2.os. mají analogickou flexi, která se liší od flexe z. 3.os. (např. Instr.Sg. *mn-ou, teb-ou* × *jí-m*), b) jen z. 3.os. vyjadřuje rod (např. Nom.Sg. *já, ty* × *on_{mask.}, on-a_{fem.}, on-o_{neutr.}*), c) shoda s z. 1./2.os. se na slovese vyjadřuje slyšitelným materiálem, kdežto shoda s z. 3.os.sg. se realizuje nulovou formou (např. *já dělá-m, ty dělá-š* × *on dělá-Ø*). Pokud jde o vnitřní strukturu **z.o.**, české gramatiky (např. Mluvnice češtiny 2, 1987; Příruční mluvnice češtiny, 1995) jen registrují jejich grafické formy:

	1sg	2sg	1pl	2pl
Nom	<i>já</i>	<i>ty</i>	<i>my</i>	<i>vy</i>
Acc	<i>mne/mě</i>	<i>tebe/tě</i>	<i>nás</i>	<i>vás</i>
Gen	<i>mne/mě</i>	<i>tebe/tě</i>	<i>nás</i>	<i>vás</i>
Dat	<i>mně/mi</i>	<i>tobě/ti</i>	<i>nám</i>	<i>vám</i>
Loc	<i>mně</i>	<i>tobě</i>	<i>nás</i>	<i>vás</i>
Instr	<i>mnou</i>	<i>tebou</i>	<i>námi</i>	<i>vámi</i>

	3sg.mask.	3sg.neutr.	3sg.fem.	3pl.mask.	3pl.neutr.	3pl.fem.
Nom	<i>on</i>	<i>ono</i>	<i>ona</i>	<i>oni/ony</i>	<i>ona</i>	<i>ona</i>
Acc	<i>jeho/jej/ho/-ň</i>	<i>je/jej/ho</i>	<i>jí</i>		<i>je</i>	
Gen		<i>jeho/jej/ho</i>	<i>jí</i>		<i>jich</i>	
Dat		<i>jemu/mu</i>	<i>jí</i>		<i>jim</i>	
Loc		<i>něm</i>	<i>ní</i>		<i>nich</i>	
Instr		<i>jím</i>	<i>jí</i>		<i>Jimi</i>	

Morfonologie

Typickým rysem **z.o.** je ↑supletivismus, přičemž distribuce supletivních kořenů kopíruje rozdíl mezi sg. a pl. a/nebo rozdíl mezi nom. a ostatními pády. Typ supletivismu pak odlišuje

¹ Tuto kapitolu jsem napsal spolu s M. Zikovou.

z. 1./2.os. od z. 3.os., která se odlišují ještě tím, že (a) jejich paradigma tvoří sada koncovek, která je odlišná od sady pro 1./2.os., (b) vyjadřují rod.

Z. 1./2.os. ukazují oba typy supletivismu. Jednak mají supletivní kořeny pro sg. a pl.: u 1.os. obsahují sg. formy *j-ový* a *m-ový* kořen a pl. formy *m-ový* a *n-ový* kořen, u 2.os. je v sg. *t-ový* kořen a v pl. kořen *v-ový*. Jednak ukazují i supletivismus mezi nom. a ostatními pády. Nom. 1.os. se v sg. realizuje kořenem /já/ a v pl. kořenem /my/, ostatní pádové formy mají kořen /m/ (sg.), resp. /ná/ (pl.). Nom. 2.os. se v sg. realizuje kořenem /ty/ a v pl. kořenem /vy/, ostatní formy pak obsahují kořen /t/ (sg.), resp. /vá/ (pl.). Z. 3.os. pak ukazuje jen supletivismus nom. × ostatní pády; k němu viz dále.

Sg. formy z. 1./2.os. mají strukturu [[[kořen]téma_{kmen}]koncovka]. Tematický sufix, který je přítomen ve všech pádových formách kromě nom., má téma různé formy pro 1.os. a 2.os. Nenominativní tvary 1.os. obsahují tematické *-n-* (*m-n-e* atd.). U nenominativních tvarů 2.os. má téma dva alomorfy: *-eb-* je v gen./akuz. (*t-eb-e*) a instr. (*t-eb-ou*) a *-ob-* v dat./lok. (*t-ob-ě*). Na to, že *-n-* v sg. paradigmatu z. 1.os. a *-eb-/ob-* v sg. paradigmatu z. 2.os. mají status sufixů, tzn. že nejsou součástí kořene, jak předpokládají české gramatiky, ukazují jiné pronominální formy: (a) Paradigma reflexivního z., kde je distribuce tematických sufixů *-eb-* a *-ob-* stejná jako u z. 2. os.: gen./akuz. *s-eb-e*, instr. *s-eb-ou*, dat./lok. *s-ob-ě*; (b) Posesivní formy z. 1./2.os., které v sg. i pl. obsahují holý kořen: *m-ů-j*, *t-v-ů-j*, *ná-š*, *vá-š*; (c) Struktura tzv. krátkých (klitických) tvarů, která rovněž obsahuje holé kořeny: *m-i*, *t-i*; *m-ě*, *t-ě*; k nim viz dále.

Sg. paradigma a pl. paradigma z. 1./2.os. tvoří stejné koncovky. V sg. jsou koncovky vokalické: *-e* v gen. a akuz. (*m-n-e*, *t-eb-e*), *-ou* v instr. (*m-n-ou*, *t-eb-ou*) a ^j*e* (tj. palatalizující *e*, graficky *ě*) v dat. a lok. (/m-n-^je/ [mňe], /t-ob-^je/ [tobje]). Hlásky [ň], resp. [j], které se objevují v dat. a lok., jsou výsledkem palatalizace: /m-n-^je/ → [mňe], /t-ob-^je/ → [tobje] (srov. též dat./lok. *ná[ň]-ě*, *bá[bj]-ě* vs. nom. *ná[n]-a*, *bá[b]-a*). Vokální koncovky, které se objevují v sg. z. 1./2.os., jsou obecně typické pro sg. flexi jmen. To platí i pro synkretismus dat./lok. (který je u všech jmenných paradigmat) a gen./akuz. (který je typický pro životná mask.). V pl. mají z. 1./2. os. všechny koncovky konsonantické, což je typické pro pl. flexi adjektiv. A to platí i pro synkretismus gen./lok., který je jen ve flexi adjektiv. Lexikální reprezentace fonologické struktury z. 1./2.os. a jejich koncovek tedy vypadá takto:

	1sg	2sg	1pl	2pl
Nom	Já	ty	my	vy

Akuz	/-e/	m-n-e	t-eb-e	/-s/	ná-s	vá-s
Gen	/-e/	m-n-e	t-eb-e	/-s/	ná-s	vá-s
Dat	/-j ^e /	m-n-j ^e [mňe]	t-ob-j ^e [tobje]	/-m/	ná-m	vá-m
Lok	/-j ^e /	m-n-j ^e [mňe]	t-ob-j ^e [tobje]	/-s/	ná-s	vá-s
Instr	/-ou/	m-n-ou	t-eb-ou	/-mi/	ná-mi	vá-mi

Z. **3.os.** ukazuje podobně jako z. 1./2.os. supletivnost nom. × ostatní pády: v nom. je kořen /on/, kdežto nenominativní tvary obsahují buď kořen /j/ nebo /ň/. Fakt, že tvary s kořenem /ň/ mají oproti tvarům s kořenem /j/ omezenou distribuci – fungují pouze jako komplementy uvnitř předložkových frází –, lze interpretovat tak, že jenom *j*-ové formy budou součástí lexikální reprezentace z. 3.os. Ty pak budou v kontextu předložkových frází nahrazeny tvary s iniciálním /ň/: /j/ → /ň/ / [P _]_{PP}. Toto pravidlo je pak obligatorně aplikováno v lok., který je jako jediný pád v češtině vždy předložkový: /j-e-m/ → /ň-e-m/, /j-í/ → /ň-í/, /j-i-ch/ → /ň-i-ch/.

Stejně jako z. 1./2.os. i tvary z. 3.os. mají strukturu [[[kořen]téma_{kmen}]koncovka], přičemž tematický sufix se, podobně jako u 1./2.os., objevuje jen v nenominativních tvarech. V sg. je tematické *-e*, které je přítomno jen u mask. a neutr. (např. *j-e-ho/j-e-j* × *j-í*). Téma *-e* je v hloubkové struktuře všech sg. forem mask. a neutr., a tedy i v Instr.Sg.Mask./Neutr.: /j-e-m/. Jeho fonetická podoba [jím] je výsledkem dloužení středního vokálu, které je v češtině spojeno se stoupáním artikulace a které je motivováno tematickou strukturou instr.: tematické sufixy *a*/nebo koncovky instr. musí dohromady obsahovat dvě mory, tzn. buď dva krátké vokály (*j[-i-mi]*, *t[-ě-mi]*...) nebo jeden dlouhý vokál (*j[-í-m]*, *j[-í]*, *t[-ou]*,...). V pl. je tematické *-i*. V Akuz.Pl. se kořenová *i* ocitá v kontextu vokalické koncovky *-e* a je elidováno podle Jakobsonova pravidla: /j-i-e/ → [je].

Lexikální reprezentace fonologické struktury z. 3.os. a jejich koncovek tedy vypadá takto:

		3sg.mask./neutr.		3sg.fem		3pl
Nom	/-Ø/, /-o/	on-Ø _{mask} /-o _{neutr}	/-a/	on-a	/-i/, /-a/, /-y/	on-i _{mask.živ.} /-a _{neutr} /-y
	/-ho/, /-j/	j-e-ho _{mask} /-j _{mask/neutr}	/-í/	j-í	/-e/	j-i-e [je]
Akuz	/-Ø/	j-e-Ø _{neutr}				
Gen	/-ho/	j-e-ho/-j	/-í/	j-í	/-ch/	j-i-ch
Dat	/-mu/	j-e-mu	/-í/	j-í	/-m/	j-i-m

Lok	/-m/	j-e-m [něm]	/-í/	j-í [ňí]	/-ch/	j-i-ch [ňich]
Instr	/-m/	j-e-m [jím]	/-í/	j-í	/-mi/	j-i-mi

Z. 3.os. vyjadřují na rozdíl od z. 1./2.os. rod; z. 3.os. se proto označují jako **rodová** a z. 1./2.os. jako **bezrodá**. V pl. je rod u z. 3.os. vidět pouze v nom., kde se realizuje nominálními koncovkami: *o[ň]-i/pá[ň]-i*, *on-a/okn-a*, *o[n]-y/d[n]-y/že[n]-y*. Nominální koncovky odlišující jednotlivé rody jsou i v Nom.Sg.: mask. *on-Ø/pán-Ø*, neutr. *on-o/okn-o*, fem. *on-a/žen-a*. V sg. je rod vidět i v ostatních pádech: celé sg. paradigma mask. a neutr. se liší od sg. paradigmatu fem. Kromě zmíněného nom. má paradigma mask. a neutr. koncovky tvrdých adj. a paradigma fem. koncovky měkkých adj. (s výjimkou akuz.), v pl. jsou pro všechny rody koncovky tvrdých adj. (opět s výjimkou akuz.).

V Gen./Akuz.Sg. a Dat.Sg. mají všechna **z.o.** k dispozici ještě krátké formy. Krátké tvary mají u z. 1./2.os. podobné paradigma, které se liší od paradigmatu u z. 3.os. U z. 1. a 2.os. mají stejné koncovky, které jsou spojeny přímo s kořenem: Gen./Akuz. *m-ě, t-ě*; Dat. *m-i, t-i*. Krátká forma 1.os. v gen./akuz. je homonymní s dlouhou formou v dat./lok. Obě mají stejnou fonetickou podobu [m^hě], již ale odpovídají různé hloubkové struktury: Dat./Loc. /m-n^h-e/ ([ň] je výsledkem palatalizace tematického /-n/), Gen./Akuz. /m^h-e/ ([ň] je výsledkem palatalizace kořenového /m/). Podobnou strukturu jako krátké formy z. 1./2.os. mají i krátké formy reflexiva: Dat. *s-i*, Gen./Akuz. *s-e*. Krátké tvary z. 3.os. se objevují jen u mask. a neutr. S krátkými tvary 1./2.os. se shodují v tom, že neobsahují tematický sufix, ale liší se od nich v tom, že navíc neobsahují ani kořen: krátké tvary 3.os. jsou identické s pádovou koncovkou příslušného dlouhého tvaru, srov. Gen./Akuz. *ho* (× *j-e-ho*), Dat. *mu* (× *j-e-mu*).

Krátké formy jsou tedy založeny na redukci morfematické struktury. U z. 1./2.os. je redukován tematický sufix: [[[kořen]téma_{kmen}]koncovka] → [[kořen]koncovka], u z. 3.os. je pak kromě tematického sufixu redukován i kořen: [[[kořen]téma_{kmen}]koncovka] → [koncovka]. Tím vysvětlíme, proč u 3.os.fem. krátké tvary chybí: fem. formy neobsahují tematický sufix, jehož odstranění je podstatou derivace krátkých forem.

Pro akuz.mask. je k dispozici ještě ultrakrátký tvar /-ň/, který je formálně identický s kořenovým alomorfem /ň/. Tvary z. 3.os. obsahující kořen /ň/ a ultrakrátký tvar /-ň/ mají i analogickou distribuci: fungují jako komplementy předložek; /-ň/ se pak aglutinuje k předložce končící na vokál: *myslím na něho / na něj / naň* × *položil to pod něho / něj / *podň*. Ojediněle se ultrakrátké /-ň/ objevuje i v gen. (*To bych do něho / do něj/ doň nikdy neřekl*).

Morfosyntax

Harley(ová) a Ritter(ová) (2002) odvozují kontrast 1./2.os. × 3.os., který je v češtině dobře viditelný na flexi **z.o.**, z hierarchického uspořádání pronominálních rysů [osoba], [číslo] a [rod]; (geometrie rysů, *Feature Geometry*). Následující obrázek ukazuje strukturu rysů, které jsou relevantní pro **z.o.** v č.:

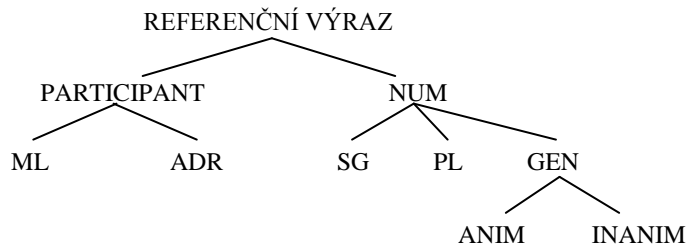

Rys [osoba] definuje rozdíl mezi mluvčím (1.os.) a adresátem (2.os.), kteří jsou oba účastníci komunikace, a reference z. 1./2.os. se proto mění se změnou diskurzových rolí, a 3. os., jež stojí mimo komunikační akt a jejíž reference není na diskurzu závislá; z. 1./2.os. se označují také jako *indexy* (např. Bar-Hillel 1954, Kaplan 1977/1989) nebo *shiftery* (Jakobson 1957/1971). Rozdíl mezi povahou reference z. 1./2.os. a z. 3.os. ilustruje následující příklad:

A říká B: *Já_A jsem ti_B ho_C představil*
B odpovídá A: (a) *Já_B jsem ti_A ho_C/*_D představil dřív*
nebo
(b) *A já_B jsem ti_A zas představil jeho*_{C/D}*

To, že 1./2.os. mají povahu indexů, reflektuje geometrie rysů tak, že zatímco 1./2.os. jsou závislé na uzlu PART(ICIPANT) – odpovídají jim uzly ML(UVČÍ) a ADR(ESÁT) –, 3.os. je defaultní interpretací uzlu REFERENČNÍ VÝRAZ (RV), jenž je společný všem **z.o.** Rysu [číslo] odpovídá uzel NUM, na němž jsou bezprostředně závislé uzly SG a PL, které vyjadřují kontrast mezi „jeden“ a „více než jeden“. Na uzlu NUM je závislý ještě uzel GEN reprezentující rys [rod]. Ten pak dominuje uzlům ANIM a INANIM, které definují kontrast mezi životnými a neživotnými formami **z.o.**, jež je v č. relevantní jen pro 3.os.; k tomu viz dále. To, že je uzel GEN závislý na uzlu NUM, mj. odpovídá Greenbergově generalizaci č. 32, že v jazycích, kde se verbum shoduje s subjektem/objektem v rodě, shoduje se s ním také v čísle.

Z. 1./2.os. mají supletivní kořeny pro sg. a pl. a zároveň jsou bezrodá, což znamená, že jsou lexikálně specifikována co do rysu [osoba] a rysu [číslo], ale ne co do rysu [rod]. Z toho mj. jiné vyplývá, že jednotlivé formy z. 1./2.os. mohou referovat k různým rodům v závislosti

na tom, jakého rodu je DP, pomocí níž se standardně referuje k danému mluvčímu nebo adresátovi. Rod této DP sice není vidět na samotném zájmenu, ale je vidět v určitých syntaktických konfiguracích na shodě: *já jsem četl-Ø_{mask/-a_{fem}/-o_{neutr}}*, *tobě samotné-mu_{mask/neutr}/-é_{fem}*; ↑shoda. V (1a) je lexikální struktura morfémů 1.os.sg., tj. supletivních kořenů /já/ a /m/: ML a SG jsou defaultní interpretace uzlů PART a NUM, a proto nemusí být lexikálně specifikovány. V (1b) je lexikální struktura morfémů 2.os.sg., tj. kořenů /ty/ a /t/: uzel PART je tentokrát lexikálně specifikován jako ADR.

(1a) 1.os.sg.: {/já/, /m/}

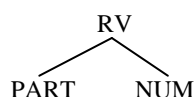

(1b) 2.os.sg.: {/ty/, /t/}

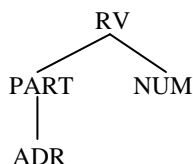

Stromy v (2) ukazují lexikální strukturu pl. morfémů. Morfémům 1.os.pl., tj. kořenům /my/ a /ná/, odpovídají dvě lexikální struktury. V (2a) je struktura tzv. exkluzivního *my*, které z reference vylučuje adresáta (*My i ty jsme na jedné lodi*) – lexikálně nspecifikovaný uzel PART je automaticky interpretován jako mluvčí, podobně jako u z. 1.os.sg. v (1a). (2b) ukazuje strukturu tzv. inkluzivního *my*, které adresáta do reference zahrnuje – uzel PART je tentokrát maximálně komplexní. Rozdíl mezi oběma typy z. 1.os.pl. se sice v č. neprojevuje na jejich formě (obě tato z. mají stejné paradigma) ani na shodě (obě iniciují shodu s 1.os.pl.), ale je relevantní u imperativu, kde *my* má jen inkluzivní interpretaci: srov. kontrast *My tam půjdeme bez tebe* (exkluzivní *my* a indikativ slovesa v 1.os.pl.) × **My tam pojďme bez tebe* (exkluzivní *my* a imperativ slovesa v 1.os.pl.).

Struktura (2c) reprezentuje morfém 2.os.pl., tj. kořeny /vy/ a /vá/. V (2d) je pak struktura **z.o.** pro vykání, kdy se pl. forma z. 2.os. používá pro referenci k jednomu adresátovi. Formám /vy/ a /vá/ tedy odpovídají dvě různé morfosyntaktické struktury: referuje-li k více adresátům, je uzlu NUM podřízen pouze PL, referuje-li k jednomu adresátovi, je uzlu NUM podřízen kromě SG i PL. Kontrast mezi (2c) a (2d) se projevuje na shodě: struktura (2c) iniciuje pouze pl. shodu (*Vy jste_{pl} přišli_{pl} pozdě*), struktura vykacího **z.o.** (2d) iniciuje současně pl. i sg. shodu (*Vy jste_{pl} přišel_{sg} pozdě*). Tím, že iniciuje dvojí shodu, se vykání odlišuje od jiných, pragmaticky motivovaných způsobů používání **z.o.** jako je např. pluralis modestiae;

honorifikum, vykání. Lexikální reprezentace z. 1./2.os.pl. v (2) také reflektují to, že inkluzivní z. 1.os.pl. a vykací z. 2.os.pl. jsou příznakovější než jejich exkluzivní, resp. nevykací protějšky, protože mají komplexnější strukturu.

(2a) 1.os.pl. (exkluziv): {/my/, /ná/}

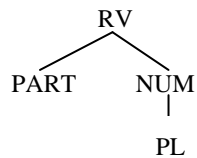

(2b) 1.os.pl. (inkluziv): {/my/, /ná/}

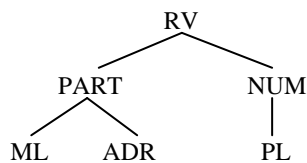

(2c) 2.os.pl.: {/vy/, /vá/}

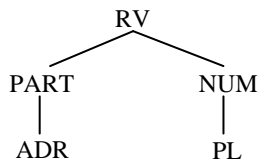

(2d) 2.os.pl. (vykání): {/vy/, /vá/}

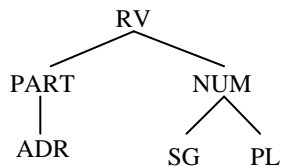

Kontrast 1./2.os. × 3.os. je v hierarchii pronominálních rysů vyjádřen tak, že v lexikální reprezentaci z. 3.os. chybí uzel PART: 3.os. je defaultní interpretací uzlu REFERENČNÍ VÝRAZ, který definuje celou množinu **z.o.** Na to, že je 3.os. defaultní osobou, ukazují mj. expletivní konstrukce typu *Pršelo celý den*, které iniciují shodu s 3.os.sg. neutra; k nim viz dále. Morfémy 3.os., tj. kořeny /on/ a /j/, ale nejsou lexikálně specifikovány nejen co do rysu [osoba], ale ani co do rysu [rod], což znamená, že v jejich lexikální reprezentaci chybí uzel GEN. Proto se mohou očitnout v syntaktických konfiguracích s různými rody, stejně jako z. 1./2.os.: /on/ *četl_{mask}*, /on/-a *četla_{fem}*, /on/-o *četlo_{neutr}*; /j/-emu *samotnému_{mask/neutr}*, /j/-í *samotné_{fem}*. Morfémy 3.os. nejsou, na rozdíl od morfémů 1./2.os., lexikálně specifikovány ani co do rysu [číslo]. Proto se mohou objevit jak v kontextu sg. (/on/-a *čte_{sg}*; s /ň/-ím

samotným_{sg}), tak i v kontextu pl. (/on/-y *čtou_{pl}*; s /ň/-*imi samotnými_{pl}*). Morfémy 3.os. jsou tedy maximálně podspecifikované (jsou nejméně příznakovými morfémy **z.o.**): jejich lexikální struktura je reprezentována pouze uzlem RV:

(3) 3.os: {/on/, /j/}

RV

Syntax

Jednou ze známých specifických vlastností **z.o.** je to, že mohou mít tvary různé „velikosti“, tzn. vedle dlouhých (silných) tvarů i krátké (klitické) tvary. Cestu k jejich analýze ukázala řada autorů. Vlivná je analýza Cardinaletti(ová) (1993) a Cardinaletti(ová) & Starke (1999), podle níž – zhruba řečeno – silná **z.o.** mají více struktury než klitická **z.o.** Z toho, že silné tvary jsou více specifikované než tvary klitické, vyplývá, že: z.o. = {{klitická {silná}}}, a podle ↑*Elsewhere Condition* platí:

(i) klitická forma je možná, pokud není možná silná forma

SIL:ne → KL:ano

*Věřím ti / *tobě*

(ii) klitická forma je vyloučena, když je nutná silná forma

SIL:ano → KL:ne

Např. u kontrastivního topiku (*Tobě / *Ti Petr věří*) nebo fokusu (*Petr věří tobě / *ti; Petr tobě / *ti věří*), při koordinaci (*Petr věří tobě / *ti a Pavlovi; Petr věří Pavlovi a *ti / tobě*), po předložce (*Jdu k *ti / tobě*), má-li u sebe relativní větu (*Věřím *ti / tobě, který nikdy nelže*) aj. Zatímco krátké tvary *mi, ti, mě, tě* jsou klitiky vždy (na Mor. ovšem ne: *Mi to neříkej*): *Dám Petrovi klíč / Dám ho Petrovi × *Dám Petrovi ho / *Ho dám Petrovi*), tvary ostatní patří do dvou kategorií: jednak jsou klitiky (*Dám Petrovi knihu × Dám ji Petrovi*), jednak jsou to silná zájmena: *Dám Petrovi ji / Ji dám Petrovi*. Je tomu tak asi proto, že u těchto tvarů už nelze z jejich vnitřní struktury vynechat, takže klitiky mají stejnou strukturu jako tvary silné: *jemu / mu × ji / *i; nás × *s*.

Speciálním problémem osobních zájmen je tzv. *Person Case Constraint* (Bonet(ová), 1994), který reguluje kookurenci klitických z.o. v ditranzitivních konstrukcích: *Doporučil mi ho × ?Doporučil ho mi*; názory na to, zda platí v češtině, jsou různé, srov. diskusi u Sturgeon(ové) & Harizanova ad. (v tisku).

Z.o. mají specifické taky ryze syntaktické vlastnosti. V syntaxi fráze obsahující **z.o.** nejsou členy (*Já jsem se usmál a dívka *toho mě políbila × Chlapec se usmál, a dívka toho*

chlapce políbila) ani prenominální modifikátory a postnominální komplementy; dovoleny jsou jen apoziční hodnotící adjektiva a nominální fráze (*já nešťastný* × **nešťastný já*; *já blbec* × **blbec já*), apoziční klasifikační nominální skupiny (*my učitelé* / *my, učitelé* × **učitelé my*), apoziční kvantifikátory (*já sám*, *my tři*, *nás pět* apod.) n. fráze pomáhající identifikovat referent, a obsahující proto deiktika (*Ty tam v koutě, pojd' sem*).

Z.o. jsou k dispozici pro všechny argumenty a adjunktvy, nejsou však k dispozici pro adnominální genitiv: *Dar té knihy* [*mně* / *ji* / *jemu*] × *Obraz* [**mne* / **ji* / **jeho*]; možný je silný tvar v koordinovaných skupinách: *Obraz* [*Pavla a jeho* / **ho*]. Emancipace z.o. 1./2. os. označujících role aktivních účastníků diskurzu od realizace argumentů a adjunktů zabraňuje volbě dlouhých forem a ponechává k dispozici klitické formy a startuje jejich reinterpetaci jako pragmaticky motivovaných diskurzových partikulí (*Ta ti* / **mu* / **Petrovi má oči!*); analyzuje se tradičně jako typ *volného dativu* funkčně označovaný jako dativ etický (sdílnosti); kladné hodnocení: *To ti* / *vám* / **mi* / **nám byl film!*; záporné hodnocení: *To je* **ti* / **vám* / *mi* / *nám pořádek!*; kontakt s adresátem: *Tak jdu lesem a najednou ti* / *vám* / **mi* / **nám co nevidím?* *Kance* aj. Dativ hodnotící a dativ kontaktní se spolu mohou vyskytovat v pořadí $\text{Dat}_{\text{hodn}} \text{Dat}_{\text{kontakt}}$: *To mi vám byl film!* Argumentem není ani dativ posesivní, ale je referenční, referuje k benefaktivu, proto je realizovatelný všemi z.o. ve všech formách i plnou DP: *Chodí mi* / *ti* / *mu* / *Petrovi za ženou*; *Mně* / *tobě* / *jemu* / *Petrovi chodí za ženou*.

Jsou-li z.o. v pozici subjektu, pak hodnoty jejich rysů [osoba] a [číslo] vyjadřuje v relaci subjekt-predikátové shody sloveso flexí: rysy, které mají z.o., mají tedy vazbu na morfologickou kategorii osoby slovesné. I zde se však zrcadlí rozdíl mezi 1./2.os. a 3.os.: shodové rysy z. 1./2.os. jsou vyjadřovány na slovese slyšitelným materiálem, u lexikálně podspecifikovaného z. 3.os. se (v sg.) shoda vyjadřuje nulovou formou: (*já*) *spí-m* / (*ty*) *spí-š* × (*on*) *spí-Ø*; (*já*) *jsem zkoušen* / (*ty*) *jsi zkoušen* × (*on*) *je-Ø zkoušen*; (*já*) *jsem spal* / (*ty*) *jsi spal* × (*on*) *Ø spal*. V č. jsou – na rozdíl např. od angl. – flexí finitních tvarů sloves vyjadřovány personálně-numerální rysy, což se dává souvislosti (jako podmínka nutná, ale ne dostatečná) k tomu, že z.o. v subjektové pozici nemusí být přítomno, kdežto např. v angl. v neimperativních větách musí (*Já slibuji* / *Slibuji* × *I promise* / **Promise*) a v imperativních větách nesmí (*Ty slib, že* / *Slib, že* × *Promise* / **You promise*).

Možnost obsadit subjektovou pozici z.o. i nechat ji neobsazenou slyšitelným materiálem vede ke strukturalistickému řešení předpokládat nulová zájmena osobní (např. Daneš, 1998): [*Já* / *Ø*] *čtu*. Takové nulové zájmeno s rysy z.o. je potřebné např. (i) pro vysvětlení subjekt-predikátové shody personálně-numerální na slovese i shodové flexe rodově-numerální na participiích a adjektivech: $\emptyset_{1.\text{os.sg.fem.}}$ *čtěl-a jsem unaven-á*, (ii) pro to, aby měl být čím

realizován aktant/participant implikovaný slovesem ($_{\text{Agens}}\emptyset$ navštívil $_{\text{Patiens}}\text{Pavla}$ / $_{\text{Patiens}}\emptyset$ byl navštíven $_{\text{Agens}}\text{Petrem}$), (iii) pro to, aby zvrtné z. mělo antecedens a mohlo získat referenci (\emptyset_i *holím jen sebe_i*) atd.; srov. i Uhlířová (1992) a mnoho dalších před ní a po ní.

Do kategorie **z.o.** patří pro strukturalistické analýzy taky **zájmeno zvrtné**; např. v Mluvnici češtiny 2 (1987). Komárek (1978) je chápe jako syntakticky podmíněné alternanty z.o., protože z. zvrtné stojí na místě z.o., jestliže subjekt a zájmeno jsou koreferentní, tj. mají stejné rysy (Subj_i ... z.o._i → z. zvrtné): *Já miluji ~~mě~~ sebe / tebe / jeho*; *Ty miluješ mě / ~~tebe~~ sebe / jeho*, *Petr miluje mě / tebe / ~~jeho~~ sebe*. Různá kombinatorika rysů u *my* (viz výše) vynucuje kontrast: *My vidíme *nás / sebe* × *My vidíme jen nás, kteří stojí u stolu / *sebe, kteří stojí u stolu*. Podporu poskytují data ukazující tyto vlastnosti zvrtného zájmena: (a) Z. zvrtné má při flexi stejnou vnitřní strukturu jako z.o. *ty*; viz výše. (b) Z. zvrtné má v sg. k dispozici klitické tvary, které mají stejnou strukturu jako klitické tvary z.o. 1./2.os.: Dat. *mi – ti – si*, Akuz. *mě – tě – se* × Gen. *mě – tě – *se* (srov. *bojí se mě – tě – *se/sebe*). Na rozdíl od klitických tvarů z.o. se klitické tvary *se* a *si* zcela emancipovaly od realizace argumentů a adjunktů a nejsou to (pro mnoho autorů) tvary zvrtného z., srov. *Myje tě/tebe celou* (*tě* i *tebe* jsou akuz., proto akuz. shoda na adj.) × *Myje sebe celou / Myje se *celou/celá* (*sebe* je akuz., proto akuzativní shoda na adj., *se* není akuz., proto absence akuzativní shody na adj.). (c) Stejně jako z. 1./2.os. nevyjadřuje zvrtné z. morfologicky (ani kořenem ani flexí) rod (*Myje sebe celého / celou / celé*) a na rozdíl od nich ani osobu a číslo (*Myji / Myješ sebe celého; Myji sebe celého / Myjeme sebe celé*); srov. i kontrast: *Oni viděli nás tři / *sebe tři*. Specifickou vlastností z. zvrtného, která ho odlišuje od **z.o.**, je způsob získávání reference, a s tím související neexistence nom.

Referenční vlastnosti

V klasické verzi generativní gramatiky (Chomsky, 1981) se snaží postihnout vztah mezi formou referenčních výrazů a jejich lokálně definovanou doménou teorie vázání (*binding theory*); v ní jsou z.o. objektem podmínky B; zjednodušeně: je to prvek, který je lokálně volný, tj. jeho reference je kontextová (_k), ale může být vázán antecedentem, nikoli ovšem v lokální doméně (_i), nýbrž jen mimo lokální doménu (_j), což predikuje distribuci **z.o.**, anafor (prvku, který je lokálně vázaný, podmínka A) a plných DP (R-výrazu, prvku lokálně volného, podmínka C): *Petra_j věří, že Petra_i miluje ji_{*i/j/k}* (podmínka B) × *Petra_j věří, že Petra_i miluje sebe_{i/*j/*k}* (podmínka A) × *Petra_j věří, že Petra_i miluje Petru_{*i/*j/k}* (podmínka C). Rozdíl mezi z. 1./2. a 3.os. ukazuje kontrast: *Petra_j věří, že Petra_i miluje ji_{*i/j/k}* × *Já_j věřím, že Petra_i miluje mě_{*i/j=k}*: z něho plyne, že z. 1./2.os. získává nutně referenci v kontextu, zatímco z. 3.os. nikoli.

Klasická Kaplanova (1977) analýza z.o. jako indexů, tj. výrazů, které berou referenty přímo z kontextu, v němž je věta je obsahující proslovena, bez zprostředkování přístupu k referentovi prostřednictvím významu referujícího výrazu, se ovšem dostala do problémů. Poprvé možná u Partee(ové) (1989) bylo ukázáno, že z. 1./2.os. (ale taky z. 3.os.) (např. v angl.) může mít interpretaci jako index i jako vázaná proměnná: Druhé zájmeno „já“ ve větě (1) *Only I got a question that I understood* má v indexikálním čtení takové, že (i) osoba, která rozuměla otázce, je mluvčí, bez ohledu na to, kdo otázku dostal, naproti tomu ve čtení jako vázaná proměnná takové, že (ii) osoba, která rozuměla otázce, je stejná s osobou, která dostala otázku. Protože dostupnost interpretace (ii) vyžaduje, že rysy osoby nejsou indexikální, současné teorie se snaží o takovou reprezentaci **z.o.**, která v kontextech *x* dovolí jejich interpretaci (i) a v kontextech *y* interpretaci (ii). Existuje řada teoretických řešení, asi nejdůležitější je na dekompozici φ -rysů založená Kratzer(ová), 2009, jejímž jedním z netriviálních předpokladů je, že element vázající zájmena je verbální flexivní hlava, nikoli antecedens DP. Jiný přístup nabízí např. Bianchi(ová), 2006, pro niž je jedním z předpokladů pro odvození interpretace zájmen jako indexů i jako vázaných proměnných právě pozorování, že i z. 3.os. má (např. ve větě typu (1)) rys, který sdílí se z. 1./2.os. s rysem [Participant] a který nemá nepronominální DP; tímto společným rysem **z.o.** je [kontextová determinovanost]. Podpora přichází taky z dat ukazujících hierarchii rysů 1.os. > 2.os. > 3.os. na subjekt-predikátové shodě: *Já/my a ty/vy malujeme / *malujete, Ty/Vy a žák/žáci malujete / *malují, Žák/žáci a jedna/dvě žákyně malují*. Z analýzy vyplývá taky to, že **z.o.** jsou vybavena φ -rysy [osoba] a [číslo] a v pozici subjektu startují plnou φ -rysovou subjekt-predikátovou shodu, takže verbální flexe je 1./2./3. os. sg./pl. Nepronominální DP jsou v této teorii vybavena jen φ -rysy [číslo] a [rod] a v pozici subjektu startují „redukovanou“ φ -rysovou subjekt-predikátovou shodu, φ -rys [osoba] verbální flexe je default, tj. 3. os.

Teorii indexikality **z.o.** 1./2.os. v sémantickém rámci využívá Wechsler (2010); zakládá ji na pozorování, že tato z. indukují *referenci de se / self ascription*, tj. mluvčí vyslovující *já* identifikuje sebe, adresát slyšící *ty* identifikuje sebe, mluvčí vyslovující *my* identifikuje sebe a adresát slyšící *my* má možnost identifikovat sebe. Jiní lidé musejí *já* a *ty* interpretovat nepřímou, odvozující ji z jejich „de se“ reference a využívající kognitivní procesy. Analýza „de se“ predikuje toto: Když učitele řekne žákům ve třídě angl. větu *Write your name at the top of the page*, každý adresát *x* interpretuje zájmeno 2.os. „vy“ jako referující k *x*. A když jsou adresáty Tom a Marie, Tom rozumí učitelově instrukci, aby napsal své vlastní jméno, ne jméno Marie. Zájmeno „vy“ je tedy specifikováno pro „de se“ referenci pro každého adresáta; \uparrow de se/de re čtení. Indexikalita **z.o.** predikuje, že hodnota indexu je fixována kontextem

aktuálního řečového aktu a nemůže být ovlivněna logickým operátorem, v jehož skopu se může vyskytnout. Takové operátory podle Kaplana neexistují, byla by to monstra (*monsters*). Schlenker (2003, 2011) ukázal, že taková monstra existují; v č. jsou dobrým kandidátem slovesa uvozující reprodukci řeči formou tzv. přímé řeči (1); srov. rozdíl mezi (1) a reprodukcí řeči formou tzv. nepřímé řeči uvozené spojkou *že* (2): (1) $Petr_i$ říkal, $já_{i/*m}l$ mluvčí nekouřím \times (2) $Petr_i$ říkal, že $já_{i/*m}l$ mluvčí $>$ on_i nekouří(m). Taková systematická změna indexů se nazývá *monstrózní z.o.*

Mechanismy a principy, které regulují referenci u lokálně volných z.o., zkoumá pragmatika, často na principu salience, tj. podle principu, že lokálně volná zájmena získávají referenci od entit, které se z nejrůznějších (gramatických, sémantických a pragmatických) důvodů jeví jako nejpravděpodobnější pro to, aby jim referenci přidělily. Extrémní pozice může být dokonce taková, že na principu salience získávají referenci i anafory, jsouce v hierarchii vhodných referentů na nejvyšším stupni, neboť jsou syntakticky vázané (srov. Heim(ová) & Kratzer(ová), 1998 a další. V gramatologii využívající formální sémantiku jsou pro analýzu reference lokálně volných z.o. k dispozici minimálně dvě ne nepodobné teorie z 80. let 20. stol. Kampa a Heim(ové).

Jednou z nejvíce diskutovaných otázek „rozvířených“ teoriemi reference z.o. jsou *oslí zájmena*, tj. zájmena v tzv. *oslích větách* (*donkey sentence*, poprvé Geach 1962): Jsou to z., která jsou vázána sémanticky, nikoli syntakticky. Česká podoba asi prototypické verze oslí věty je *Každý farmář, který má osla, ho bije*.

Posledním článkem na stupnici vázanosti z.o. jsou případy, kdy z.o. vůbec nemá antecedens, tedy *zájmena bez antecedentu* (už Grindel & Postal, 1971: *missing antecedens*): *Karel nemá přítelkyni, ale Petr ano. A ona je velmi milá*. Speciální případ užití z.o. bez antecedentu je užití z pohodlnosti; termín *pohodlné zájmeno* (*pronoun of laziness*) je asi opět od Geache, 1962: *Muž, který dal bianko šek své manželce, udělal lépe než muž, který ho dal své milence*.

Základní literatura

BAR-HILLEL, Y. Indexical expressions. *Mind* 63, 1954, 359–374.

BĚLIČ, J. Bez něj je to těžké. *Naše řeč* 60, 1977, 57–67.

BHATT, D. N. S. *Pronouns*. 2007.

BIANCHI, V. On the Syntax of Personal Arguments. *Lga* 116, 2006, 2023–2067.

BONET, E. The Person-Case Constraint: a Morphological Approach. *MIT Working Papers in Linguistics* 22, 1994, 33–52.

- CARDINALETTI, A. On the Internal Structure of Pronominal DPs. *Linguistic Review* 11, 1994, 195–219.
- CARDINALETTI, A. & M. STARKE. The Typology of Structural Deficiency: a Case Study of the Three Classes of Pronouns. In van Riemsdijk, H. (ed.), *Clitics in the Languages of Europe*, 1999, 145–233.
- CYSOUW, M. A. *The Paradigmatic Structure of Person Marking*, 2003.
- ČMEJRKOVÁ, S. Osobní zájmeno 1. osoby v českém textu. In Štícha, F. & J. Šimandl (eds.), *Gramatika a korpus 2005*, 2007, 31–41.
- DANEŠ, F. Zwei Anmerkungen zu den Personalpronomen. *Zeitschrift für Slawistik* 30, 1985, 53–60.
- DANEŠ, F. Osobní zájmena v textu. *Jazykovědné aktuality* 35, 1998, 37–39.
- DÉCHAINED, R.-M. & M. WILTSCHKO. Decomposing Pronouns. *Linguistic Inquiry* 33, 2002, 409–442.
- DÉCHAINED, R.-M. & M. WILTSCHKO. When and Why Can 1st and 2nd Person Pronouns be Bound Variables?, *Proceeding of NELS 40*, 2009.
- DELFITTO, D. & G. FIORIN. Person Features and Pronominal Anaphora. *Linguistic Inquiry* 42, 2011, 193–224.
- DOČKALOVÁ, L. & V. BLAŽEK. Analogické změny v paradigmatu indoevropského osobního zájmena. In Dočkalová, L. (ed.), *Indoevropská fonologie a morfologie*, 2010.
- ELČÍK, V. Suppletivismus osobních zájmen. In Davidová, D. (ed.), *Studentská jazykovědná konference*, 1998, 17–48.
- FORCHHEIMER, P. *The Category of Person in Language*. 1953.
- GEACH, P. T. *Reference and Generality*, 1962.
- GRINDEL, J. & P. M. POSTAL. Missing Antecedens. *Linguistic Inquiry* 2, 1971, 269–312.
- HARLEY, H. & E. RITTER. Person and Number in Pronouns: a Feature-geometric Analysis. *Lg* 78, 2002, 482–526.
- HEIM, I. & A. KRATZER. *Semantics in Generative Grammar*, 1998.
- CHOMSKY, N. *Lectures on Government and Binding*. Dordrecht–Cannaminson: Foris 1981.
- JAKOBSON, R. Shifters, Verbal Categories and the Russian Verb. In *Selected writings II*, 1957/1971, 130–147.
- KAPLAN, D. Demonstratives. An Essay on the Semantics, Logic, Metaphysics, and Epistemology of Demonstratives and Other Indexicals. In Almog, J. & J. Perry ad. (eds.), *Themes from Kaplan*, 1977/1989, 481–563.
- KOMÁREK, M. *Příspěvky k české morfologii*. 1978.

- KRATZER, A. Making a Pronoun: Fake Indexicals as Windows into the Properties of Pronouns. *Linguistic Inquiry* 40, 2009, 187–237.
- KŘÍŽKOVÁ, H. Kategorie osoby a systém diateze v slovanských jazycích. *Slavia* 45, 1976, 337–355.
- MCGINNIS, M. On Markedness Asymmetries in Person and Number. *Lg* 81, 2005, 699–718.
- MEYER, R. Interjection pronoun? The history of Czech expletive on(o). In Karlík, P. (ed.), *Development of Language through the Lens of Formal Linguistics*. München: Lincom 2010, 117–127.
- NEVINS, A. The Representation of Third Person and its Consequences for Person-Case Effects. *Natural Language and Linguistic Theory* 25, 2007, 273–313.
- PARTEE, B. H. Binding Implicit Variables in Quantified Contexts. In Wiltshire, C. & R. Graczyk ad. (eds.), *Chicago Linguistic Society*, 1989, 342–365.
- PROGOVAC, L. Determiner Phrase in a Language without Determiners. *Journal of Linguistics* 34, 1998, 165–179.
- RULLMANN, H. First and Second Person Pronouns as Bound Variables. *Linguistic Inquiry* 35, 2004, 159–168.
- SCHLENKER, P. A Plea for Monsters. *Linguistics and Philosophy* 26, 2003, 29–120.
- SCHLENKER, P. Indexicality and *De Se* Reports. In Maienborn, C. & K von Heusinger ad. (eds.), *Semantics: An International Handbook of Natural Language Meaning* 2, 2011, 1561–1603.
- SGALL, P. K tvarům *mně - mě, mi - mne*. *Naše řeč* 44, 1961, 163–168.
- SIEWIERSKA, A. *Person*. 2004.
- STURGEON, A. & B. HARIZANOV ad. Revisiting the Person Case Constraint in Czech. *FASL* 19 (v tsiku);
- TĚŠITELOVÁ, M. K homonymii v morfologickém systému zájmen osobních v nové češtině. *AUC-Slavica Pragensia* 4, 1962/63, 183–189.
- UHLÍŘOVÁ, L. Konkurence anaforik typu *ten / on / [0]* v slovanských jazycích (Determinátor v syntakticky samostatné pozici). *Slavia* 61, 1992, 245–254.
- WECHSLER, S. What 'you' and 'I' Mean to Each Other: Person Indexicals, Self-ascription, and Theory of Mind. *Lg* 86, 2010, 332–365.
- ZIMOVÁ, L. O vyjadřování podmětu os. zájmeny 1. a 2. osoby. *Naše řeč* 71, 1988, 22–32.
- ZWICKY, A. Hierarchies of Person. In Beach, W. A. & S. E. Fox ad. (eds.), *Chicago Linguistics Society* 13, 1977, 714–733.

„DĚLBA PRÁCE“ MEZI SLOVNÍKEM A SYNTAXÍ

Reprezentace znalosti jazyka v kognitivistickém smyslu vždy byla (kromě jiného) spojena s nutností řešit problém, který před ni klade existence komplexních struktur velikosti slova (*na-mal-ova-l(-a)*; *velk-o-měst(-o)*) a existence komplexních struktur (frází) obsahujících slova jako jejich konstituenty (*zelená tráva*; *Eva se rozvádí*; *Říkali, že Eva se rozvádí*). Na jedné straně byly pozorovány shody: komplexní slova i fráze mají kompozicionální (strukturální) význam: např. *klekání* (= ‘jméno vyjadřující proces, který označuje verbální kmen’, např. *klekání / kleknutí na dlažbu*), *vylít s vaničkou i dítě* (= ‘fráze referující k události, kdy někdo vylívá vodu z vaničky a přitom z vaničky vypadne i dítě’). Komplexní slova i fráze mají ovšem i nekompozicionální, ideosynkratický význam: *klekání* (= ‘modlitba’, např. *zvonili klekání / *kleknutí*), *vylít s vaničkou i dítě* (= frazém; jeho význam lze s větší nebo menší mírou přesnosti odvodit), *vzít za své* (= frazém, jeho význam nelze odvodit, musí se ho člověk naučit). Srov. i známý příklad Sgallovy skupiny: *švestk-ov(-ý)*, *brambor-ov(-ý)*, *tvaroh-ov(-ý)* jsou adjektiva, která kompozicionálně vyjadřují čistě relaci k jménu, z jehož kořenu jsou derivována (jsou to tzv. *relační adjektiva*). Jejich význam je v různých kontextech, tj. ve spojeních s různými jmény, jejichž význam tato adjektiva modifikují, různý, z kompozicionálního významu sice jako jeho specifikace vycházející, ale žádnou jazykovou operací neodvoditelný (i rodilí mluvčí se ho musí naučit jako znalost o světě): *švestkový knedlík* = ‘knedlík obsahující uvnitř švestku’, *švestková povidla* = ‘povidla vyrobená ze švestek’; *bramborový knedlík* = ‘knedlík vyrobený z těsta vyrobeného z brambor’, *tvarohový knedlík* = ‘knedlík vyrobený z těsta vyrobeného z tvarohu’, nebo ‘knedlík posypaný tvarohem’ aj. Je přirozeně problém, kde jsou v architektuře jazyka tyto ideosynkratické rysy jazykových výrazů lokalizovány, tj. v jaké fázi derivace struktury má přístup ke struktuře sémantická interpretace kompozicionální a v jaké fázi sémantická interpretace ideosynkratická.

Klasické slovní ideosynkrasie, tj. monolexemické idiomy, reprezentuje taky třída jmen označovaných u nás jako *jména konatelská*: musíme vědět, že např. *rybář* označuje toho, kdo chytá ryby pro zábavu nebo jako povolání; kompozicionální význam slova jména *rybář* vyjadřuje ovšem pouze vztah toho, k němuž jméno referuje, k významu kořenu, z něhož je jméno derivováno, takže *rybář* je k dispozici i pro označení např. toho, kdo maluje ryby, nebo toho, kdo prodává ryby, kdo rád ryby jí atd., možná dokonce už bylo slovo *rybář* v diskurzu v těchto nebo jiných významech použito. Připomínám, že velmi pěkně proces odvození významu konatelského jména *knoflíkář* ze světa, v němž se jméno užívá, ukazuje film *Knoflíkáři*. Ideosynkratická jsou ale i jména derivovaná se sloves; dnes má např. *knihkupec*

nekompozicionální význam ‘ten, kdo prodává knihy’, a samotné slovo *kupec* má kompozicionální význam ‘kdo kupuje něco’ (*Neznámý kupec koupil Polívkovu farmu za 15 milionů*), nebo s nekompozicionálním významem označuje středověké postavy typu kupce benátského, tedy ‘kdo kupuje i prodává’).

Všechny gramatiky ukazují, že typickou strukturou velikosti slova, která je přístupná pro ideosynkratický význam, jsou kompozita: *velkoměsto* ≠ ‘velké město’, *pivovar* ≠ ‘var piva’, nýbrž ‘místo, kde se vaří pivo’, *knihkupec* má význam ‘kdo prodává knihy’, event. ‘kdo i vykupuje knihy např. v antikvariátu’, nikoli ale kompozicionální význam ‘kdo kupuje knihy’ apod. Nadto existují kompozita, která jsou pravidly nevytvořitelná, např. *vlajkonoš* a *břichomluvec*; není totiž k dispozici derivace, jejímž výsledkem je nomen agentis *noš* a *mluvec* tvořící jednu složku kompozita.

Jiný problém, který tato lingvistika musí řešit, je místo a způsob reprezentace morfonologických alternací. Např. distribuce alternace *ů / o* v nominálních kořenech jako *stůl*, *bůh*, *vůl* nebo *sůl* je, jak víme, popsitelná jednoduchým (neformálním) pravidlem: alomorf s *ů* se objevuje pouze v kontextu, je-li první morfém, který se k nominálnímu kořenu připojuje, nositelem rysu Nom.Sg. nebo rysu Akuz.Sg.Mask. a nemá fonetickou realizaci, jinde *o*, tedy:

Nom./Akuz. Sg.	<i>stůl</i> × Gen.Sg. <i>stolu</i> , ...; <i>stolek</i> , <i>stolní</i> , <i>stolovat</i> , <i>stolárna</i>
Nom.Sg.	<i>bůh</i> × Gen.Sg. <i>boha</i> , ...; <i>!bůžek</i> , <i>božíčku</i> , <i>boží</i> , <i>zbožný</i> , <i>zbožňovat</i> , <i>bohorodička</i>
Nom.Sg.	<i>vůl</i> × Gen.Sg. <i>vola</i> , ...; <i>volek</i> , <i>volský</i>
Nom.Sg.	<i>sůl</i> × Gen.Sg. <i>solí</i> , ...; <i>solíčka</i> , <i>solný</i> , <i>solit</i> , <i>solnička</i>

Bylo by explanatorně neadekvátní, kdyby se u každého jména tyto alternace ve slovníku uváděly, když stačí mít pro derivaci jedno pravidlo; je problém teorie, kde toto pravidlo funguje. Při jeho lokalizaci v architektuře gramatiky se musí vzít v úvahu, že je třeba zajistit, že pro několik nominálních kořenů toto pravidlo není přístupné, ač podmínky pro jeho účinnost (nominální kontext) splněny jsou, srov.:

Nom./Akuz.Sg.	<i>trůn</i> – Gen.Sg. <i>trůnu</i> , ...; <i>trůnek</i> , <i>trůní</i> , <i>trůnit</i>
---------------	--

Něco jiného jsou alternace v kořenech, které netvoří kontext pro účinnost výše uvedeného pravidla, např. *hrůza*, *chůva*, *chůze*. Jejich základem jsou verbální kořeny s *o* a *ů* mají v celém paradigmatu substantiv, a jen tam:

Nom.Sg. *hrůza*, Gen.Sg. *hrůzy ...*; *hrůzovláda*; *hrozit*, *hrozba*, *hrozný*

Nom.Sg. *chůva*, Gen.Sg. *chůvy ...*; *chůvička*; *chovat*, *chov*, *chovný*

Jestliže jsou tyto alternace řízeny fonologickými pravidly, je přirozeně otázka, v jaké fázi derivace struktury má fonologie ke strukturám přístup. Dobře tento problém ilustrují následující data ukazující proces klasicky označovaný jako vokalizace předložek / předpon.

(a) Pro fonologickou realizaci předpony může mít přístup fonologie už ke slovníku: *se-* / **s-psat* × **se-* / *s-pojit*, pokud v syntaxi bude ok. *sepíšu*, *sepsal*, *sepiš ...* (bude ale stejně třeba řešit případy jako *spis*, *spisovatel ...*) a *spojím*, *spojil*, *spoj*.

(b) Pro fonologickou realizaci předložky musí mít přístup fonologie až po syntaxi, tedy až je v syntaxi vytvořena PP: *s* / **se bratrem* × **s* / *se svým bratrem*.

Protože fonologické pravidlo regulující alternaci vokál (default *e*, v speciálním kontextu *u*) / \emptyset v P, je různé, je-li P předpona, nebo je-li P předložka, ukazuje se, že fonologie je postsyntaktická: *ode* / **od-rvat* × *od* / **ode rváče* (za příklad děkuji M. Zikové).

Teorie musí řešit taky problém, v jaké fázi derivace struktury a jakým mechanismem dochází ke sloučení slovesa s verbální flexí, jména s nominální flexí, adjektiva s adjektivní flexí atd., tedy např. 1.os.sg.: *proší-m* × *nes-u* / **-i* × *píš-u* / *-i*. Jde tedy o to, jakou pozici v architektuře gramatiky zaujímá flexivní morfologie. Empiricky je přitom ověřitelné, že derivační morfémy jsou blíže kořenu než morfémy flexivní; existuje mnoho analýz reprezentujících pořadí derivačních morfémů (např. Selkirk(ové), 1982, *affix ordering generalization*). Ze zcela jiného pohledu přichází známá teorie tzv. zrcadlového principu (*mirror principle*) Bakera (1985), podle něhož morfologická derivace musí přímo reflektovat syntaktickou derivaci (a naopak). To např. znamená, že pokud se morfém *-í-* mající rys [externí kauzace] nachází blíže kořenu než morfém *-m* reprezentující 1.os.sg. (*suš-í-m*), tak syntaktický uzel ve stromě, do kterého je *-í-* vkládáno, musí být níže než uzel, v němž se realizuje shoda.

S jistým zjednodušením řečeno, v generativní tradici vykrytalizovaly dvě hypotézy, které se snaží dát odpověď na „dělbu práce“ mezi slovníkem a syntaxí: lexikalistická hypotéza a nelexikalistická (transformacionalistická) hypotéza.

LEXIKALISTICKÁ HYPOTÉZA (LEXIKALISMUS)

Lexikalistická hypotéza je hypotéza modulární organizace gramatiky předpokládající, že systém slov je nezávislý na systému frází. Reflektuje intuici (I), že slova jsou tvořena z jiných strukturálních elementů než syntaktické fráze: morfologické konstituenty slov jsou lexikální (kořeny) a sublexikální (afixy), zatímco syntaktické konstituenty frází jsou slova jako minimální neanalyzovatelné jednotky, a dodává k ní hypotézu, že pro slova existují jiná pravidla strukturace než pro fráze: existuje tedy generativní slovník a generativní syntax jako dva autonomní moduly; srov. různé varianty lexikalismu analyzované Aronoffem (1994). Intuici (I) reflektuje i opačná hypotéza nelexikalistická (transformacionalistká), ta ale předpokládá, že v gramatice existuje jen jediný generativní modul, a to syntax, tedy že systém slov a systém frází jsou přímo propojeny (nelexikalistický je vlastně úplný začátek generativní gramatiky u Leese (1960) a v současné době vlivná teorie Distribuované morfologie); viz Nelexikalistická hypotéza. Z mnoha zásadních rozdílů mezi oběma hypotézami je důležitý ten, že v lexikalistických koncepcích jsou slova (nederivovaná i komplexní) atomární lexikální jednotky, tagované rysy morfosyntaktickými, sémantickými i (některými) fonologickými, vstupem do syntaxe, zatímco v nelexikalistických koncepcích jsou slova výstupem ze syntaxe.

Lexikalismus sice předpokládá, že systém slov a systém frází jsou na sobě nezávislé, předpokládá ale současně, že oba systémy nejsou zcela rozdílné. Např. v obou systémech jsou strukturální jednotky jako hlava, v obou systémech existuje derivace aj. V lexikalistických modelech nejsou lexikon, hostící systém slov, a syntax, hostící systém frází, přímo propojeny; musí proto existovat soubor operací, které se musejí uskutečnit, aby se oba komponenty gramatiky propojily. Základní je operace (analyzovaná klasicky jako transformace) vložení materiálu z lexikonu do terminálního uzlu syntaktického stromu na principu „vlož do uzlu obsahujícího rys x materiál z lexikonu se stejným rysem x “. Tedy: Je-li ve stromě uzel s rysem N (= nomen, substantivum), může do tohoto uzlu být vložen pouze lexikální materiál s rysem N) atd. Existuje naproti tomu několik teoretických řešení případů, kdy existuje víc kandidátů pro vložení jazykového materiálu do uzlu, což je častý případ u derivačních a flexivních morfémů (jev strukturalisticky analyzovaný jako alomorfie). Vlivná je analýza podle tzv. *elsewhere condition* (poprvé formuloval Kiparsky (1973) jako pravidlo fonologické).

Elsewhere condition: Lze-li ve stejném kontextu aplikovat současně dvě pravidla, pak přednost má vždy to specifitější z nich; druhé pravidlo je pak aplikováno ve všech ostatních případech (tzn. *elsewhere*).

Fungování *elsewhere condition* ilustruje Ziková (rukopis pro Nový encyklopedický slovník češtiny) na distribuci koncovek genitivu plurálu. Gen.Pl. se v české jmenné deklinaci realizuje třemi alomorfy: *-ů, -í, -Ø*. Distribuce první koncovky (*-ů*) je vázána rodově: *-ů* se objevuje v Gen.Pl. u všech maskulin (bez ohledu na jejich příslušnost k určitému deklinačnímu typu), tj. *pán-ů, muž-ů, hrad-ů, stroj-ů, sluh-ů*, což lze formalizovat tímto pravidlem: [Gpl] → *-ů* / [+masc]. Zbylé dvě koncovky se pak obě objevují u feminin i neuter, tedy v kontextu ne-maskulin [-masc]; srov. např. *růž-í* (fem.), *moř-í* (neutr.) a *žen-Ø* (fem.), *měst-Ø* (neutr.). Pravidla [Gpl] → *-í* a [Gpl] → *-Ø* si tedy v kontextu [-masc] vzájemně konkurují. Jejich aplikaci, která zajistí správnou distribuci obou koncovek, tedy reguluje *elsewhere condition*. Protože distribuce nulové koncovky je vázána na specifické skupiny ne-maskulin, konkrétně na jména deklinačních typů *žena, město* a *kuře* a jména derivovaná sufixy *-ic(-e)* a *-išt(-ě)*, je pravidlo [Gpl] → *-Ø* aplikováno na základě *elsewhere condition* přednostně; [Gpl] → *-í* se pak jakožto obecné pravidlo uplatňuje ve všech ostatních kontextech.

Lexikalistické koncepce se liší zvl. v tom, jakým mechanismem je zajištěno sloučení lexikálního materiálu s flexí a jak je organizován vztah k fonologické struktuře. Zatímco lexikální materiál je v hlavním proudu generativní gramatiky vkládán do syntaxe v průběhu derivace (buď na začátku, nebo v některé její fázi) a vložení je řízeno principem „rys ze syntaxe za materiál se stejným rysem z lexikonu“, sloučení lexikálního materiálu s flexí bylo a je zajišťováno v různých teoriích různě, v novějších modelech zvl. z hlediska toho, v jaké fázi derivace (v průběhu derivace, nebo postsyntakticky) nastává.

Vznik lexikalistické hypotézy je spojen s mainstreamovou interpretací (podle Marantze (1997) ovšem mylnou) Chomského důležité studie *Remarks on Nominalization* (1970), z níž (mj.) vyplynul na základě analýzy dat ukazujících syntaktické chování angl. *-ing*-nominalizací (*destroy-ing*) požadavek mít v architektuře gramatiky dva moduly: modul pro tvoření nominalizací (a slov obecně) regulované syntaktickými pravidly (v tehdejší verzi generativní gramatiky transformacemi), tj. modul hostící systém frází (syntax), a modul pro tvoření nominalizací (a slov obecně) regulované jinými než syntaktickými pravidly, tj. modul hostící systém slov (generativní slovník): *-ing*-nominalizace ve frázi (1) je generována v syntaxi (jako verbální gerundium si ponechává vlastnosti V), kdežto *-ing*-nominalizace ve frázi (2) je generována z V ve slovníku a do syntaxe vstupuje jako N:

- (1) [John's deliberately /* deliberate destroying the book] annoyed everybody
- (2) [John's *deliberately / deliberate destroying of the book] annoyed everybody

Hypotéza dvou modulů, a to slovníku a syntaxe, je společným rysem všech lexikalistických teorií. Lexikalistická hypotéza existuje v mnoha variantách; společné vlastnosti jsou zvl. tyto (podle Spencera (2005) a hlavně Williamse (2007)):

(a) asymetrie systému slov a systému frází: výstup systém slovu poskytuje vstup pro frázový systém, nikoli naopak;

(b) atomičnost systému slov: objekty systému slov jsou atomické objekty ve frázovém systému, nikoli naopak;

(c) vnitřní struktura systému slov může být odlišná od vnitřní struktury frázového systému;

(d) systém slov determinuje, co jsou v jazyce slova a jaké mají vlastnosti, systém frází určuje, jak slova na základě vlastností slov tvoří fráze;

(e) syntaktická pravidla nemohou měnit lexikální význam slov (např. nemohou měnit argumentovou strukturu);

Další rozdíl mezi systémem slov a systémem frází vyplývá z toho, že pravidlo *rekurzivity* (viz Proč gramatika a lexikon češtiny?) platí v systému frází a neplatí v systému slov. To znamená, že z hlediska derivačního mechanismu neexistuje omezení týkající počtu konstituentů, z nichž je fáze tvořena (*Petr řekl, že Pavel řekl, že Ivana řekla, že Petr řekl, že ...∞; Přišli tam Petr a Pavel a Ivan a ... ∞*), zatímco při derivaci slova se v jistém okamžiku dosáhne konce derivace: *učí-tel, učí-tel-ová-ní, učí-tel-n(-ý), učí-tel-n-ost, učí-tel-stv(-o), učí-tel-stv-í ...; *učitel-n-ost-n(-ý)/(-í), *učí-tel-stv-ová-ní* aj. Pro češtinu srov. Šlosar (1986). Nechám stranou případy podezřelé z toho, že pro ně „konec derivační řady“ není; jsou to vždy případy opakování stejného afixu, např. *hrá-vá-vá-vá ...∞; pra-pra-pra ...∞* *babička*.

A konečně nejznámější rozdíl mezi systémem slov a systémem frází spočívá v pravidelnosti derivace frází a nepravidelnosti derivace slov. Např. můžeme jednou operací syntakticky derivovat fráze jako *vzetí na nebe, vzetí na fakultu, vzetí pod ochranu* atd., ale když budeme jednou operací derivovat kompozita, vzniknou potenciální slova *nanebevzetí, nafakultuvzetí, podochranuvzetí* atd., ale jen pro *nanebevzetí* vzniká aktuální slovo.

Slovník, zjednodušeně řečeno, je v lexikalistické hypotéze tedy doména pro speciální syntax, sémantiku a fonologii, syntax je doména pravidelnosti formy a kompozicionality významu.

Lexikalistická separace slovníku a syntaxe, nejobecněji charakterizovatelná větou „Slova jsou nepřístupné ostrovy pro syntax“, nachází podporu minimálně ve dvou vzájemně

souvisejících omezeních interakce mezi syntaxí a tvořením slov, známých jako (a) princip lexikální integrity, (b) *No phrase constrains*.

(a) *Princip lexikální integrity (Lexical Integrity Principle / Hypothesis; LIP)*, srov. Lapointe 1980, Di Sciullo(vá) & Williams 1987, v novější verzi Ackema & Neeleman (2005); viz i diskusi u Lieber(ové) & Scalise, 2006) říká, že syntaktické procesy mohou manipulovat „slovy“, ale nemohou manipulovat konstituenty, z nichž jsou „slova“ tvořena (ne pohyb! (3), ne vypuštění! (e = pozice bez fonetické realizace) (4), ne přidání materiálu dovnitř slova! (5):

(3) kdo_i [t_i učí] × *tel_i učí-t_i

(4) e učí × *učí e

(5) kdo rád učí × *učírádtel

Bylo pozorováno, že LIP platí různě pro různé úrovně slov: (nejopatrněji formulováno) pro morfologickou strukturu platí nezávisle na fonologické struktuře. Taky bylo nescíslněkrát v různých jazycích ukázáno, že LIP v silné verzi neplatí; česká data jsou např.:

(6) silný kuřák a. kuřák, který je silný člověk (intersektivní čtení) – soulad s LIP

b. člověk, který silně kouří (subsektivní čtení) – nesoulad s LIP

(7) a. zajímavý romanopisec (romanopisec, který je zajímavý člověk – soulad s LIP)

b. špionážní romanopisec (člověk píšící špionážní romány – nesoulad s LIP)

Příklady (8) ukazují, že k interním konstituentům slov mohou mít syntaktické procesy přístup (zde distribuce zájmen):

(8) Před hotelem stála [prezident-_{MaskOV}_i[_{fem.a}]]_j [_{Fem}limuzína]_j, ale [on[_{mask-Ø}]]_{i/x} v hotelu nebyl

Před hotelem stál [prezident-_{Fem}č[-in_i[_{Mask-Ø}]]]_j [_{mask}mercedes]_j, ale [on[_{fem.a}]]_{i/x} v hotelu nebyla

(b) *No Phrase Constraint (NPC)* je druhým omezením, souvisejícím s LIP. Zjednodušeně řečeno, zabraňuje, aby kompozita obsahovala syntaktické fráze (srov. diskusi u Lieber(ové) & Scalise, 2006). Opět jsou známá data ukazující, že ani NPC neplatí absolutně, z češtiny např.:

(9) velko- a maloměsto

Vykrytalizovaly dvě varianty lexikalismu, označované jako *slabá lexikalistická hypotéza* a *silná lexikalistická hypotéza*. Slabá vychází z toho, že do domény LIT patří porce struktury slova obsahující derivaci a kompozici, zatímco silná přidává do domény LIT i flexi. V období Minimalistického programu (od pol. 90. let 20. stol.) lze princip obou variant lexikalismu pozorovat ve dvou možnostech, jak se sloučí sloveso a jeho flexe do jednoho slova (obě diskutuje Chomsky, 1992):

(1) Slovesa jsou vkládána do syntaxe v jejich holé formě (jen s derivačními afixy) a verbální flexivní morfém (hostící čas a shodu) je projektován jako hlavy funkčních kategorií dominujících projekci VP. V syntaxi se pohybem hlavy vytváří flexivní tvar slovesa (finitní tvary) – duch slabé lexikalistické hypotézy.

(2) Slovesa jsou vkládána do syntaxe v plné flexivní formě. Ale flexivní rysy nesené morfémy na slovese musí být licencovány v syntaxi, protože tyto rysy se stávají „aktivními“ jen na frazální úrovni. Jednou z (mnohými uznávaných) teorií, jak lze toto licencování dosáhnout, je pohyb slovesa a jeho postupné připojování (viditelně, nebo na rovině logické formy, tj. na rovině sémantické) k různým funkčním hlavám nad VP s cílem kontrolovat (*checking*) jeho flexivní rysy, dokud nejsou všechny zkontrolovány – duch silné lexikalistické hypotézy. Viz též Lexikální kategorie, Semilexikální kategorie, Hybridní kategorie, Funkční kategorie.

V tradici evropského funkčního strukturalismu postuloval na základě teorie dvou základních *funkcí* jazyka (onomatologické/pojmenovávací a syntaktické/usouvztažňující) rozlišování slovníku a syntaxe jako dvou základních modulů jazyka Mathesius (1943: 161), ale tuto myšlenku on sám ani nikdo jiný, pokud vím, do architektury jazyka nepřevodl. Není tedy k dispozici na Mathesiovu myšlenku navazující architektura jazyka, z níž by byla patrná organizace slovníku a syntaxe a způsob interakce obou modulů, a z toho odvozena teorie gramatiky, která by interakci obou modulů reflektovala. Vliv v evropském strukturalistickém prostředí (ale ne u nás) naproti tomu získalo Kuryłowiczovo (1936) rozlišování mezi *dérivation lexicale* a *dérivation syntaxique*, do jisté míry odpovídající ideji slabé lexikalistické hypotézy. Česká lingvistika v proklamovaném funkčním strukturalistickém modelu analýzy spíše intuitivně a/nebo jako pokračovatelka tradiční gramatiky sice rozlišuje slovník a gramatiku, ale nenašla (a asi ani nehledala) model, který by je reprezentoval jako moduly jazyka s nějak vymezenou „dělbou práce“. To znamená toto:

(a) Česká lexikologie, která slovník popisuje, mlčky a bez vazby na gramatiku počítá se slovníkem, který je místem, kde je lexikální jednotka (LJ) spojena s lexikálním významem.

(Stranou nechávám, že tato lexikologie a lexikografie je deskriptivní, tj. je inventářem existujících slov, nikoli mentálního slovníku.) Typická lexikální jednotka tohoto slovníku je abstraktní lexém, přičemž lexém materiálně existuje jako množina všech flexivních a fonologických variant. Princip, že LJ je ve slovníku spojena s významem, vede k tomu, že vedle monolexemických LJ tento slovník obsahuje i vícelexemické LJ (např. víceslovné frazémy), zase včetně flexe a fonologie. Jak se stávají frázové struktury, tj. struktury, pro jejichž analýzu má aparát jen gramatika, LJ, teorie neříká. Není taky jasné, zda tento slovník obsahuje jako LJ výsledky slovtvorné derivace a kompozice, ale asi ne, protože pravidla „slovtvorby“ v něm nejsou. Princip, že LJ je ve slovníku spojena s významem, vede k tomu, že slovník je jediným místem, kde výsledky derivace a kompozice mohou získat nekompozicionální, tzv. lexikalizovaný význam. Řešení lexikologická teorie slovníku neposkytuje.

(b) Česká gramatologie zase z tradiční gramatiky převzala analýzu vnitřní struktury slov v teorii slovních druhů, kombinujících morfologická, kategoriálně sémantická a funkčně syntaktická vlastnosti slov, tj. klade si za cíl popsat derivaci a kompozici jako „tvorbu“ slov a flexi jako součást (ohebného) slovního druhu (pro to má zvláštní modul morfologie). Syntax má přístup jen ke flexi, a to na základě toho, že má z morfologie k dispozici „paradigma“ (soubor tvarů (koncovek + alternací uvnitř slova), které slovo dané kategorie má k dispozici), a syntax provádí jen výběr jednoho z nich (syntax v této teorii pro to má k dispozici dependenční vztahy shody a rekce, mnoho případů ale neumí řešit, např. pádová flexe nominálních adjunktů, pády jmen v PP aj.). Zbývající část vnitřní struktury slov, tj. slovtvorbu, č. gramatologie explicitně pokládá za samostatný modul (gramatiky), a to na základě zcela monopolního postavení Dokulilovy slovtvorné teorie. Dokulil (1963 a jinde) totiž jednoznačně zastával názor, že slovtvorba se neřídí syntaktickými pravidly (v diskusi s polskými lingvisty, kteří argumentovali už v pol. 20. stol. pro opačnou analýzu); srov. dokulilovskou tradici onomaziologického přístupu k slovtvorbě v české a slovenské linii u Šlosara, Štíchy, Horeckého, Štekauera ad., ale i v cizině; viz Štekauer (2005).

O výklad slov a frází jako dvou systémů řízených společnými principy syntaktickými se v české strukturalistické lingvistice pokusil jen Skalička (1970), jeho hypotézu tzv. *hyposyntaxe* však nikdo nepřijal.

TYPICKÁ ARCHITEKTURA LEXIKALISTICKÝCH MODELŮ: RANÝ LEXIKALISMUS VE STYLU HALLEHO (1973):

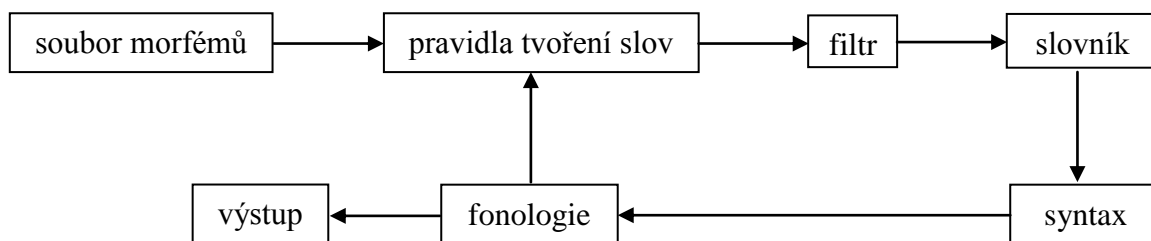

V tomto modelu obsahuje lexikon několik složek: **soubor morfémů** a **pravidla tvoření slov** tvoří jeho generativní část. Výstup z **pravidla tvoření slov** je odeslán do **slovník** a cestou musí projít **filtr**, což je „vševědoucí vrátný“, který výstupu z **pravidla tvoření slov** dodává ideosynkratické informace. (a) Např. může tento výstup opatřit „razítkem“ |–lexikální inserce|. **Filtr** je důležitým článkem lexikonu, protože **pravidla tvoření slov** přegenerovávají. Např. vytvoří nomina agentis *učitel, holič, kradeč*. Ve **filtr** je jen *kradeč* orazítkováno |–lexikální inserce| a všechna tři nomina agentis se dostanou do **slovník**. Ten tedy obsahuje jak potenciální slova (*kradeč*), tak uzuální/aktuální slova (*učitel, holič*), což odpovídá empirii, že cizinec, který se naučil pravidla tvoření českých slov, slovo *kradeč* vytvoří / slovu *kradeč* rozumí, a pokud neví to, co ví **filtr**, slovo *kradeč* užije ve větě. **Filtr** je „vševědoucí vrátný“, který ví, proč výstup z **pravidla tvoření slov** má |–lexikální inserce|. Je tomu tak např. u slova *kradeč* asi proto, že existuje frazém *zloděj* se stejným významem. Model dovoluje do **filtr** vložit další důvody pro |–lexikální inserce|, např. neproduktivita. (b) **Filtr** může výstupu z **pravidla tvoření slov** přidat nekompozicionální sémantiku (*léčitel* ‘kdo léčí’ + ‘kdo diagnostikuje a léčí neakademickými metodami’), nebo kompozicionální sémantiku vymazat a nahradit ji sémantikou nekompozicionální (*knihkupec* ‘~~kdo kupuje knihy~~’ ‘kdo prodává knihy’). **Filtr** taky může výstupu z **pravidla tvoření slov** přidat informaci blokující realizaci fonologických pravidel: *trůn* /*–o/ (*trůn, trůnu, trůnek, trůní ... × stůl, stolu, stolek, stolní ...*). Lexikon je spojen se syntaxí částí **slovník** a výstup ze syntaxe je odeslán do fonologie. Halle dovoluje možnost, aby se fonologicky zpracovaná struktura „vrátila zpět“ do **pravidla tvoření slov**. Lexikon a syntax jsou tedy místem diametrálně odlišných procesů.

Základní literatura

- ACKEMA, P. & A. NEELEMAN. *Beyond Morphology: Interface Conditions on Word Formation*. Oxford: OUP 2004.
- ANDERSON, S. R. *A-morphous Morphology*. Cambridge: CUP 1992.
- ARONOFF, M. *Morphology by Itself: Stems and Inflectional Classes*. Cambridge: MIT Press 2004.
- BOOIJ, G. Construction-Dependent Morphology. *Lingue e Linguaggio* 5, 2005, 163–178.
- DI SCIULLO, A.-M. & E. WILLIAMS. *On the Definition of Word*. Cambridge: MIT Press 1987.
- DOKULIL, M. K základním otázkám tvoření slov. In *O vědeckém poznání soudobých jazyků*, 1958, 54–168.
- DOKULIL, M. K vzájemnému poměru slovo tvorby a skladby. *Slavica Pragensia* 4, 1963, 369–376.
- CHOMSKY, N. Remarks on Nominalization. In Jacobs, R. & P. Rosenbaum (eds.), *Readings in English Transformational Grammar*. Waltham, MA.: Ginn & Co., 1970, 184–221.
- KIPARSKI, P. “Elsewhere” in Phonology. In Anderson, S. & P. Kiparsky (eds.), *A Festschrift for Morris Halle*. New York: Holt, Rinehart & Winston 1973, 93–106.
- KOŘENSKÝ, J. Gramatika + slovník, nebo slovník + gramatika? In Hladká, Z. & P. Karlík (eds.), *Čeština – univerzália a specifika* 4. Praha: Nakl. Lidové noviny 2002, 71–75.
- KURYŁOWICZ, J. Dérivation lexicale et dérivation syntaxique. *Bulletin de la Société linguistique de Paris* 37, 1936, 79–92.
- LAPORTE, S. *A Theory of Grammatical Agreement*. PhD. dis., Univ. of Massachusetts, Amherst 1980.
- LEES, R. B. *The Grammar of English Nominalizations*. The Hague: Mouton & Co. 1960.
- LIEBER, R. & S. SCALISE. The Lexical Integrity Hypothesis in a New Theoretical Universe. *Lingue e Linguaggio* 6, 2006, 7–32.
- MARANTZ, A. No Escape from Syntax: Don't Try Morphological Analysis in the Privacy of Your Own Lexicon. In Dimitriadis, A. & L. Siegel ad. (eds.), *Proceedings of the 21th Annual Penn Linguistics Colloquium, UPenn Working Papers in Linguistics* 4, 1997, 201–225.
- MATHESIUS, V. *Čeština a obecný jazykozpyt*. Praha: Melantrich 1947.
- SCALISE, S. & E. GUEVARA. The Lexicalist Approach to Word-Formation and the Notion of Lexicon. In Štekauer, P. & R. Lieber (eds.), *Handbook of Word-Formation*. Dordrecht: Springer 2005, 147–187.

- SPENCER, A. Word-Formation and Syntax. In Štekauer, P. & R. Lieber (eds.), *Handbook of Word-Formation*. Dordrecht: Springer 2005, 73–97.
- SELKIRK, E. *The Syntax of Words*. Cambridge: MIT Press 1982.
- SKALIČKA, V. Hyposyntax. *Slovo a slovesnost* 31, 1970, 1–6.
- ŠLOSAR, D. Konce derivačních řad v slovotvorném systému češtiny. *Sborník prací Filozofické fakulty brněnské univerzity A* 34, 1986, 73–77.
- ŠTEKAUER, P. Onomasiological Approach to Word-Formation. In Štekauer, P. & R. Lieber (eds.), *Handbook of Word-Formation*. Dordrecht: Springer 2005, 207–232.
- WILLIAMS, E. Dumping Lexicalism. In Ramchand, G. & C. Reiss (eds.), *The Oxford Handbook of Linguistic Interfaces*. Oxford–New York: OUP 2007, 353–381.

NELEXIKALISTICKÁ HYPOTÉZA (NELEXIKALISMUS, TRANSFORMACIONALISMUS)

Nelexikalistická hypotéza je hypotéza modulární organizace gramatiky předpokládající, že systém slov a systém frází nejsou rozdílné. Základní idea, kterou se nelexikalismus odlišuje od lexikalismu, je ta, že fráze jsou tvořeny přímo z morfémů, bez mezistupně, kterému se říká slovo, a že tedy jediné místo pro generování slov i vět je syntax. Tato idea je spojena s úplným začátkem generativní gramatiky. V gramatikách konstruovaných ve stylu Chomského (1965) *Standardní teorie* má gramatika typicky tuto architekturu:

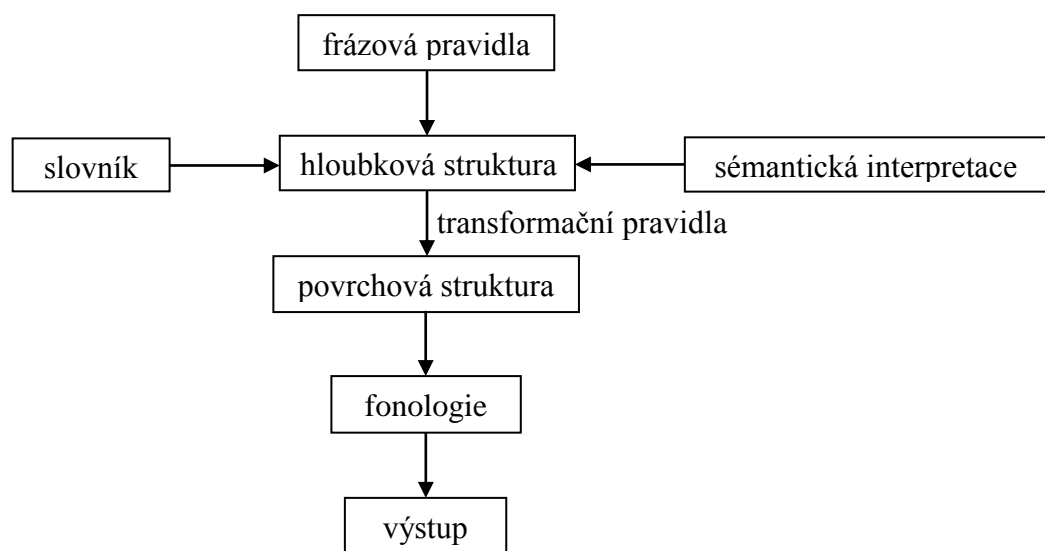

Věty jsou generovány ve třech fázích: Bází tvoří frázová pravidla, tj. tzv. přepisovací pravidla, jako např. $S \rightarrow NP VP$, $NP \rightarrow NP AP$, $VP \rightarrow VP NP \dots$; $NP \rightarrow N$, $VP \rightarrow V$, která generují hloubková struktura; tu reprezentuje strom, např.

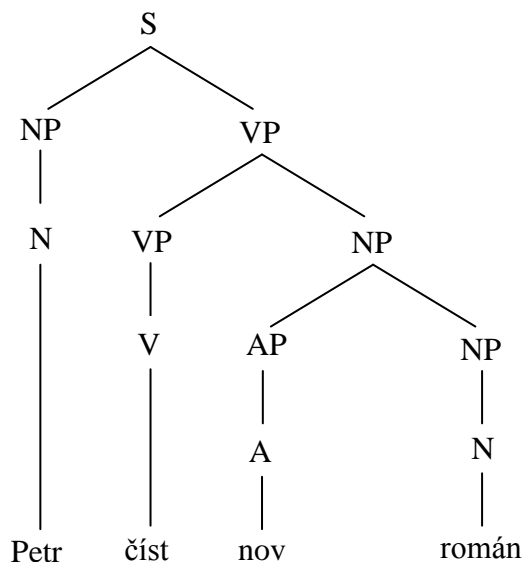

hloubková struktura je vstupem pro materiál z **lexikonu** a pro **sémantická interpretace**. Transformačními pravidly, tj. pravidly mazání, pohybu, nahrazení nebo přidání materiálu, je **hloubková struktura** spojena s **povrchová struktura**. Z ní je derivace odeslána do **fonologie**. Z našeho hlediska je na tomto modelu nejdůležitější to, že lexikon obsahuje to, co bychom mohli nazvat atomární (netvořená) slova s rysy jako N (*pes, les ...*), V (*nes-*) aj. Slova s vnitřní strukturou jsou generována v syntaxi, a to transformacemi, což se týká jak derivačních sufixů, tak gramatických sufixů. Ukázkovým příkladem je Lees (1960), který nominalizace (tj. např. česká slova jako *čtení, četba*) analyzuje jako výsledek transformací, tedy podobně jak ukazují (1) a (2); všechny čtyři struktury vznikají transformacemi jedné hloubkové struktury:

- (1) Pilát ukřižoval Krista → (a) Pilátovo ukřižování Krista
 (2) Kristus byl ukřižován Pilátem → (a) Kristovo ukřižování Pilátem

(V české valenční teorii je podobná analýza nominalizací běžná dosud ve valenční syntaxi (např. Panevová, 2000; Kolářová, 2010); chápe se ale jako syntaktická operace odvození gramatických forem aktantů/participantů ve frázi, jejíž lexikální hlavou je deverbální substantivum, nikoli taky jako derivace deverbálních substantiv samých.)

Základní myšlenka, že fráze jsou tvořeny přímo z morfémů, bez mezistupně, kterému se říká slovo, nutně vede nelexikalismus k diametrálně odlišné architektuře gramatiky, než má k dispozici lexikalismus. Jedním z jejích důsledků je status lexikálních kategorií. Zcela jednoduše řečeno: V lexikalismu jsou lexikální kategorie otevřené třídy slovníku, definované rysy jako N, V, A, přičemž všechny prvky dané třídy mají společné chování v syntaxi. Viz Lexikální kategorie. V nelexikalismu jsou naproti tomu lexikální kategorie výsledkem

syntaktických operací aplikovaných na akategoriální kořeny, které nemají v standardních nelexikalistických analýzách ani žádné jiné rysy. Existují nicméně empirické důvody předpokládat, že kořeny ($\sqrt{\quad}$) jsou sice lexikálně akategoriální, ale nejsou „prázdné“, nýbrž jsou opatřeny rysy [událost], [objekt], [vlastnost], event. dalšími. Z kořenu \sqrt{mlad} , který je nositelem rysu [vlastnost], je proto „nejkratší cesta“ k derivaci A, nepotřebující derivační materiál s fonetickou realizací: *mlad(-ý)*, a „delší cesta“ k derivaci V (*mlád-n(o)u(-t)*) i k derivaci N *mlád-í(-Ø)*. Stejně tak: $\sqrt{stůl}$ [objekt] > *Nstůl(-Ø)* a *vstol-ova(-t)*, *stol-n(-í)*; kořeny s rysem [událost] se chovají jinak, protože pro V potřebují získat další rysy události, tj. tematický morfém $\sqrt{pích}$ [událost] > [událost + momentánnost] *vpích-n(o)u(-t)* / [událost + průběhovitost] *vpích-a(-t)*. To lze ilustrovat i na prefixaci: \sqrt{bled} je nositelem rysu [vlastnost], je proto „nejkratší cesta“ k derivaci A *bled(-ý)*; aby mohl být připojen prefix s významem měrovým, je třeba více struktury, totiž strukturu verbální, srov. **po-bled(-ý)* × *po-bled-Ø-l(-ý)*; pěkně je to vidět na kontrastu **pře-zralý* × *pře-zralý*.

Zase se dá pro podporu takového přístupu využít analýza nominalizací. Tzv. root-nominalizace (= dějová jména, u nichž první morfém, který se připojuje bezprostředně za kořen, má rys nominální) i stem-nominalizace (= substantiva verbální, u nichž první morfém, který se připojuje bezprostředně za kořen, má rys verbální, je to tzv. tematický sufix) jsou licencovány rysem [událost]. Proto kořeny bez rysu [událost], nýbrž s rysem [objekt] jako \sqrt{ryb} nebo \sqrt{bagr} jsou vhodné pro zapuštění do *n*-kontextu, ale nikdy tím nezískají interpretaci nominalizací, nýbrž jen N: *ryb-a*, *bagr-Ø*; proto NP *hodinová ryba* získává sémantickou interpretaci z encyklopedických znalostí, např. ‘ryba, kterou někdo lovil / jedl ... hodinu’, proto v DP *Petrova ryba* posesivum přímo nabízí interpretaci posesora, a jen z diskurzu lze odvodit interpretaci jinou, např. ‘ryba, kterou Petr koupil / chytil / namaloval ...’ Pro interpretaci jako nominalizace potřebují takové kořeny víc struktury, totiž rys [událost], a proto struktura musí derivací získat verbální tematický morfém: *bagr-ová-* > *bagrová-ní*. Naproti tomu kořeny jako $\sqrt{běh}$, $\sqrt{jás}$ mají rys [událost] interně, a proto nepotřebují žádný tematický morfém, aby mohly být interpretovány jako nominalizace: *běh-Ø*, *jás-ot*; srov. i přímou sémantickou interpretaci NP *hodinový běh* ‘běh, který trvá hodinu’ a bezprostřední přístupnost agentní interpretace posesiva v DP *Petrův běh*.

Vytváření struktury má přímý vliv na interpretaci DP ve frázi. Srov.: *Agens Petr uč-í-Ø*
Patiens Petra – *Patiens Petrův uč-i-tel-Ø* (sufix *-tel-* „blokuje“ agens) – *Agens Petrovo uč-i-tel-ová-ní-Ø* (sufix *-ová-* zavádí do struktury agens).

Vytváření struktury prozrazuje taky fonologie. Pozoruj:

(a) \sqrt{such}

(b) [+ událost + externí kauzace]: (a) *such* + tematický sufix *-i-*, který palatalizuje *ch > š*: *suš-i-*

(c) [+ perfektivnost + úplně]: (b) + prefix: *vy-such-i-*: *vy-suš-i-*

(d) [+ imperfektivnost]: (c) + tematický sufix *-ova-*: *vy-such-i-ova-*: *vysušova(t)*

Tato analýza zajišťuje sémantickou interpretaci V *vysušova(t)* jako označení externě kauzované události, ač tematický sufix *-i-* zodpovědný za tuto interpretaci v povrchové struktuře tohoto V není přímo vidět (na rozdíl od *sušit*), nýbrž jen nepřímě, a to na *š*, které je výsledkem palatalizace *ch* způsobované právě tematickým sufixem *-i-*.

V současné generativní gramatice je prominentním modelem transformacionalistické hypotézy *Distribuovaná morfologie*.

TYPICKÁ ARCHITEKTURA NELEXIKALISTICKÝCH MODELŮ: DISTRIBUOVANÁ MORFOLOGIE (podle M. Zikové pro NESČ)

Distribuovaná morfologie (DM) je teorie morfologie v rámci minimalismu, v níž jsou informace o morfémech, tj. informace o jejich formě, významu a také o jejich vzájemné kombinovatelnosti, distribuovány z různých částí gramatiky.

Základním principem DM je modularita: komputační modul (tj. syntax) generuje z jednotek uložených v lexikonu komplexní struktury, a to pomocí dvou základních mechanismů, tj. sloučení (*Merge*) a pohybu (*Move*). Vždy po skončení každého derivačního cyklu je syntaxí vygenerovaná struktura paralelně odeslána do dvou interpretačních modulů (*Spell-Out*): fonologického (*Phonological Form*, PF) a sémantického (*Logical Form*, LF). Morfologie pak stojí na rozhraní mezi syntaktickým a fonologickým modulem, sama ale status modulu nemá: nemá žádné vlastní jednotky, z nichž by generovala nějaké vlastní, na syntaxi nezávislé morfologické struktury. Morfologie v teorii DM naplňuje abstraktní syntaktickou strukturu odpovídajícími formami; v určitých, přesně definovaných případech, přitom může se syntaktickou strukturou i manipulovat (viz dále definice morfologických operací *impoverishment*, *fission* a *fusion*). Model jazyka, s nímž DM pracuje, je schematicky znázorněn v (1).

(1)

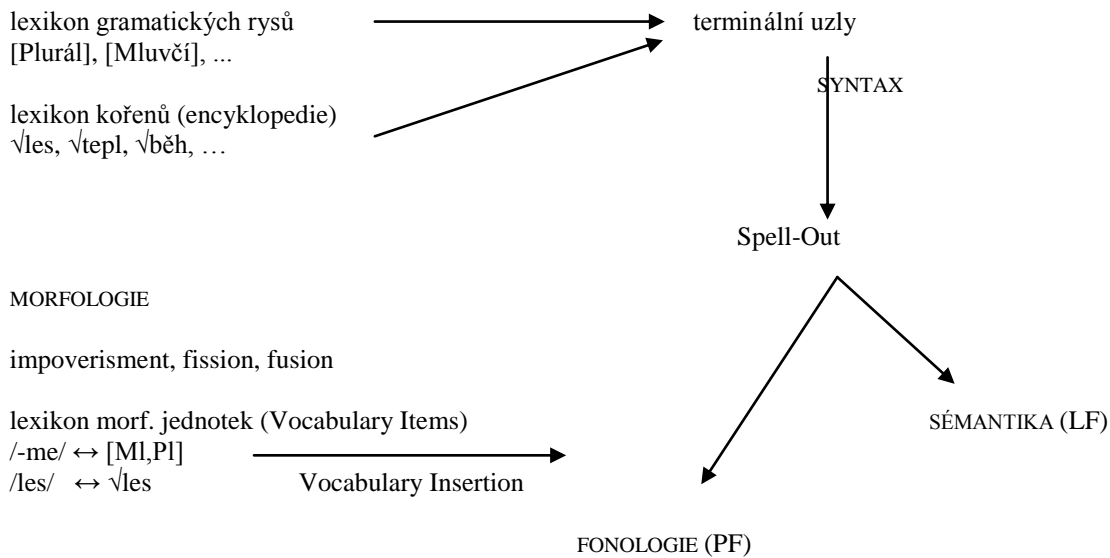

DM předpokládá, že syntaktický modul generuje nejen syntaktické struktury *sensu stricto*, tj. syntaktické fráze a věty, ale i struktury morfologické, tj. morfologicky komplexní slova i jejich flexivní formy. Slova a jejich tvary tedy mají stejnou vnitřní strukturu jako syntaktické fráze: skládají se z hierarchicky uspořádaných, binárně se větvících konstituentů. Jednotky, které tvoří terminální uzly syntaktických struktur různých velikostí, jsou dvojího typu: 1. kořeny (např. √les, √tepl, √běh) a idiomy (např. *lážo plážo*), 2. gramatické rysy (např. [Plurál], [Perfektivnost], [Mluvčí]). Jejich podstata se principiálně liší, a proto jsou oba typy jednotek uloženy ve dvou na sobě nezávislých lexikonech.

Lexikon označovaný jako *encyklopedie* obsahuje ideosynkratické informace o kořenech a idiomech, tedy informace o jejich významu. To mj. znamená, že morfosyntaktické vlastnosti, které jsou tradičně spojovány s kořeny, jako např. informace o tom, zda jde o kořen „nominální“, „adjektivní“ nebo „verbální“, jsou v DM definovány syntakticky, nikoli lexikálně (tzv. *categoryless roots*). To ilustrují příklady v (2). (2a) ukazuje strukturu jména *lov*: kořen √lov je syntakticky interpretován jako jméno proto, že se objevuje v nominálním kontextu, tzn. je komplementem nominální hlavy n° . V (2b) je struktura adjektiva *lov-n(y)*, kde je též kořen komplementem adjektivní hlavy a° . (2c) pak ukazuje strukturu verba *lov-i(t)*, kdy je kořen √lov komplementem verbální hlavy v° ; viz např. Marantz (1997).

(2a)

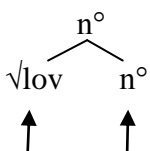

(2b)

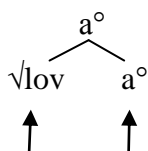

(2c)

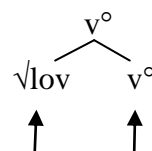

/lov/ /-Ø/

/lov/ /-n/

/lov/ /-i/

Zatímco obsah encyklopedie je jazykově specifický (významy asociované s kořeny a idiomy se jazyk od jazyka liší), obsah lexikonu gramatických rysů je naopak jazykově univerzální (jednotlivé jazyky se liší pouze v tom, kterou část tohoto lexikonu aktivně využívají).

Vedle lexikonu kořenů a lexikonu gramatických rysů pracuje DM ještě s lexikonem morfologických jednotek (*Vocabulary Items*, VI). Zatímco lexikon kořenů a lexikon gramatických rysů jsou presyntaktické – jejich jednotky tvoří základní stavební kameny syntaktické struktury (tj. její terminální uzly) – a neobsahují žádné formy, lexikon morfologických forem je postsyntaktický a jeho součástí jsou právě fonologické informace. Vždy po skončení syntaktické derivace dodává lexikon morfologických forem fonologický materiál do jednotlivých terminálních uzlů, uspořádaných syntaktickými pravidly. Morfologie v teorii DM tak pouze interpretuje / realizuje části syntaktické struktury místo toho, aby do nich dodávala „stavební materiál“, tj. morfémy v tradičním slova smyslu. Toto tzv. pozdní vkládání forem (*late vocabulary insertion*) odlišuje DM od jiných generativních teorií morfologie; teorie DM sama sebe označuje za alternativu k lexikalismu (Marantz 1997). V příkladech (2a-c) je vkládání morfologických forem do terminálních uzlů naznačeno šipkami.

VI jsou reprezentovány jako fonologické formy, jež mají definováno, kam do syntaktické struktury mohou být vloženy. To znamená jednak to, které gramatické rysy mohou realizovat, a také to, v jakém kontextu je mohou realizovat: /forma/ ↔ [rys(y)] / kontext. Např. pádová koncovka *-ů* bude v lexikonu morfologických forem reprezentována jako /u:/ ↔ [Gen,PL] / [Mask], což znamená, že může realizovat syntaktický uzel obsahující rysy [Genitiv] a [Plurál] (buď oba současně, nebo pouze jeden z nich; k tomu viz dále), a to tehdy, obsahuje-li předcházející uzel rys [Mask]. Druhou skupinu VI tvoří formy, které jsou asociovány s významy jednotlivých kořenů a idiomů; otázky spojené s realizací kořenů a idiomů, tedy lexikálních morfémů v tradičním slova smyslu, přitom stojí na okraji zájmu DM; k tomu viz Harley(ová) & Noyer (2000).

Distribuce VI realizujících gramatické rysy je regulována dvěma mechanismy: principem podmnožiny (*Subset Principle*) a tím, že morfologické formy mohou být tzv. podspecifikovány (*underspecified*).

Princip podmnožiny říká, že určitá forma může být vložena do určitého terminálního uzlu syntaktické struktury jen tehdy, jestliže je lexikálně specifikována pro všechny gramatické rysy v něm zahrnuté, popř. pro jejich podmnožinu. Jestliže existuje více forem, které splňují tuto podmínku, tj. alomorfů v tradičním slova smyslu, pak vítězí vždy ten z nich, který je lexikálně specifikován pro více rysů daného uzlu (Halle & Marantz 1993); princip podmnožiny, s nímž pracuje DM, je odvozen z obecnějšího principu *Elsewhere Condition* (viz Lexikalistická hypotéza).

Podstatný vliv na distribuci morfologických forem má i to, že mohou být tzv. *podspecifikovány*. To znamená, že všechny morfologické formy nemusejí být lexikálně specifikovány pro všechny gramatické rysy, které mohou realizovat. Efektem této podspecifikovanosti je pak poměrně široká distribuce forem: jedna a tatáž forma se může objevovat v různých morfosyntaktických kontextech, pokud nejsou k dispozici jiné formy, které jsou přímo pro tyto kontexty plně specifikovány. To, že morfologické formy pouze interpretují syntaktickou strukturu, a to, že mohou být lexikálně podspecifikovány, umožňuje DM oproti jiným morfologickým teoriím výrazně redukovat jejich počet. Kontrast mezi DM a teoriemi, které pracují s tradičními morfémy, kdy je určitá forma vždy pevně asociována s určitým gramatickým významem, lze v č. ilustrovat na příkladu *k*-ových sufixů *-ek*, *-k(a)*, *-k(o)*. České gramatiky tradičně hovoří o třech různých sufixech, protože každý z nich derivuje jména různého rodu: *-ek* maskulina (*strom-ek*), *-k(a)* feminina (*jam-k(a)*), *-k(o)* neutra (*slův-k(o)*); každý z nich tedy musí být, jsa asociován vždy s jedním gramatickým rodem, samostatným morfémem. Jejich fonologické i morfologické chování (a také jejich diachronní původ), ale ukazují na to, že jde o různé instance téhož sufixu. Pokud jde o fonologické chování, všechny tři zmíněné sufixy mají v iniciální pozici vokál *e* alternující s nulou a všechny také způsobují stejné typy palatalizací; ↑morfonologické alternace. Tyto *k*-ové sufixy jsou pak produktivními afixy pro derivaci deminutiv. Fakt, že rod deminutiva je vždy identický s rodem základového jména (*strom_{mask}* > *strom-ek_{mask}*, *jám-a_{fem}* > *jam-k(a)_{fem}*, *slov-o_{neutr}* > *slův-k(o)_{neutr}*), pak ukazuje na to, že informace o gramatickém rodu není součástí sufixu jako takového. V DM tedy budou všechny *k*-ové sufixy reprezentovány jednou VI, která bude rodově podspecifikována, tzn. nebude lexikálně asociována s žádným rodem. Princip podmnožiny pak predikuje, že tento *k*-ový sufix může realizovat jakýkoli terminální uzel reprezentující gramatický rod, bez ohledu na to, obsahuje-li rys [Maskulinum], [Femininum] nebo [Neutrum].

Nulovou hypotézou teorie DM je to, že morfologická struktura je izomorfní se syntaktickou strukturou, což dobře ilustruje už název jednoho z nejcitovanějších

programových článků *No Escape from Syntax: Don't Try Morphological Analysis in the Privacy of Your Own Lexicon* (Marantz 1997). Tato izomorfie ale může být za určitých podmínek porušena; např. když jedné morfologické formě odpovídá více gramatických rysů, z nichž každý má v syntaktické struktuře svůj vlastní terminální uzel. Tyto případy neizomorfie mezi syntaxí a morfologií interpretuje DM jako výsledek manipulace se syntaktickou strukturou po skončení její derivace a před vkládáním samotných morfologických forem. Mezi základní ryze morfologické operace patří: 1. vymazání gramatických rysů z terminálního uzlu, tak aby do něj mohla být vložena méně specifická morfologická forma (*Impoverishment*), 2. rozštěpení terminálního uzlu, tak aby jeho rysy mohlo realizovat současně více morfologických forem (*Fission*), 3. sloučení terminálních uzlů, tak aby jejich rysy mohla realizovat jediná morfologická forma (*Fusion*); k tomu viz např. Halle (1997), Noyer (1997), Harley(ová) & Noyer (1999).

Základní literatura

- EMBICK, D. Mobile Inflections in Polish. In Beckman, J. N. (ed.), *Proceedings of NELS 25*, 1995, 127–142.
- EMBICK, D. & R. IZVORSKI. Participle-Auxiliary Word Order in Slavic. In Browne, W. & E. Dornisch ad. (eds.), *Formal Approaches to Slavic Linguistics: The Cornell Meeting 4*, 1997, 210–239.
- EMBICK, D. & R. NOYER. *Distributed Morphology and the Syntax–Morphology Interface*. In Ramchand, G. & Ch. Reiss (eds.), *The Oxford Handbook of Linguistic Interfaces*. Oxford: OUP 2007, 289–324.
- HALLE, M. The Russian Declension. In Cole, J. & Ch. Kisseberth (eds.), *Perspectives in Phonology*. Chicago: Chicago University Press 1995, 321–353.
- HALLE, M. Distributed Morphology: Impoverishment and Fission. In Bruening, B. & Y. Kang ad. (eds.), *MITWPL 30: Papers at the Interface*, 1997, 425–449.
- HALLE, M. & A. MARANTZ. Distributed Morphology and the Pieces of Inflection. In Hale, K. & S. J. Keyser (eds.), *The View from Building 20*. Cambridge: MIT Press 1993, 111–176.
- HARLEY, H. & R. NOYER. State-of-the-Article: Distributed Morphology. *Glott International* 4.4, 1999, 3–9.
- KOLÁŘOVÁ, V. *Valence deverbativních substantiv v češtině*. Praha: Karolinum 2010.
- LEES, R. B. *The Grammar of English Nominalizations*. The Hague: Mouton 1960.
- MARANTZ, A. No Escape from Syntax: Don't Try Morphological Analysis in the Privacy of Your Own Lexicon. In Dimitriadis, A. & L. Siegel ad. (eds.), *Proceedings of the 21th*

Annual Penn Linguistics Colloquium, UPenn Working Papers in Linguistics 4, 1997, 201–225.

MÜLLER, G. A Distributed Morphology Approach to Syncretism in Russian Noun Inflection. In Arnaudova, O. & W. Browne ad. (eds.), *Formal Approaches to Slavic Linguistics* 12, 2003, 353–374.

PANEVOVÁ, J. Poznámky k valenci podstatných jmen. In Hladká, Z. & P. Karlík (eds.): *Čeština – univerzália a specifika* 2. Brno: Masarykova univ. 2000, 173–180.

bibl. DM na:

http://ling.auf.net/lingbuzz/dm?_s=w_MKnC3GNPMPRunle&_k=O0AMaiLYNYalMDmq.

LEXIKÁLNÍ KATEGORIE

Termín lexikální kategorie je v generativní gramatice svázán s lexikalistickou hypotézou, zvl. s tím jejím předpokladem, že slova, ať už atomární, nebo derivovaná, jsou vstupem do syntaxe. Lexikální kategorie jsou definovány ryze syntaktickými vlastnostmi.

Lexikální kategorie × slovní druhy

Původní princip kategorizace slov založený na kombinaci tří heterogenních kritérií – přímo pozorovatelných formálněmorfologických vlastností (reflektujících to, zda slovo má flexi, nebo nemá), intuitivně vnímaných „věcně sémantických“ vlastností (reflektujících to, že některá slova označují osoby, zvířata a věci, ať už konkrétní, nebo abstraktní, některá označují děje a stavy, další označují vlastnosti atd.) a intelektuálně poznávaných syntaktických vlastností (reflektujících např. to, že slovo *stůl* má ve větě *Stůl stál u okna* stejnou pozici jako slovo *bratr* ve větě *Bratr miloval Marii*, protože v obou případech se sloveso shoduje s těmito slovy, nikoli se slovy *okno*, resp. *Marie*) – převzala klasická jazykověda od Dionysia Thraxe (*Tékhne grammatikē*). Ten pozoroval vlastnosti slov v řečtině, a protože řečtina je flexivní jazyk, na první pohled viděl, že slova se v ní liší formálněmorfologickými vlastnostmi. Pozoroval taky, že slovo s určitými formálněmorfologickými vlastnostmi má zpravidla i specifické vlastnosti „věcně sémantické“ a syntaktické. Např. slovo, které se skloňuje, označuje zpravidla osoby, zvířata nebo věci a ve větě bývá podmětem nebo předmětem; slovo, které se časuje, označuje naproti tomu děje a stavy a ve větě bývá přísudkem, tj. členem shodujícím se s podmětem apod. Na základě typické jednoty formálněmorfologických, sémantických a syntaktických vlastností řeckých slov pak Thrax rozlišil osm *partes orationis* (slovních druhů): jméno, sloveso, participium, člen, zájmeno, předložka, adverbium a spojka. Tato základní thraxovská idea se v různých modifikacích uplatňuje v deskriptivních gramatikách dosud. Nesčíslněkrát už přitom bylo i v rámci deskriptivní gramatiky argumenty podloženo, že heterogenost kritérií, na nichž je tradiční slovnědruhová klasifikace založena, způsobuje, že výsledná kategorizace slov není pro konstrukci exaktní gramatiky použitelná. Nadto je takto definovanými slovními druhy vynuceno chápání flexe jako integrální součásti slova, tedy flexivních slovních druhů jako amalgámu slovníku a morfologie.

V české jazykovědě je toto pojetí *partes orationis* stále běžné, zvl. v praticisticky konstruovaných mluvnících typu Příruční mluvnice češtiny (1995). Jediným pokusem o zmenšení heterogenních kritérií ze tří na dvě (význam a funkce) je Komárkova (1978) funkčněstrukturalistická analýza a taky jím inspirovaná Mluvnice češtiny II (1986).

	s	a	v	c
S	S ^s	S ^a	S ^v	S ^c
A	A ^s	A ^a	A ^v	A ^c
V	V ^s	V ^a	V ^v	V ^c
C	C ^s	C ^a	C ^v	C ^c

Příklady: S^s - *kos zpívá/chytil kosa*, S^a - *hlas kosa*, S^v - *tento pták je kos*, S^c - *přiletěl s kosem*, A^s - *sytý hladovému nevěří*, A^a - *černý kos*, A^v - *kos je černý*, A^c - *narodil se černý*, V^s - *pracovat neznamená řečnit*, V^a - *pracující muž/vůle pracovat*, V^v - *kos zpívá/kos byl chycen*, V^c - *pracoval sedě/vrátil se vyléčen*, C^s - *doma neznamená venku*, C^a - *místo nahoře*, C^v - *je to zadarmo*, C^c - *pracuje zadarmo/příjemně teplý*

Pro generativní gramatiku je takové chápání slovních druhů (*partes orationis / parts of speech*) nepřijatelné z mnoha důvodů. Jedním z nich (v začátku asi hrál nějakou roli) je to, že teorie vznikala na bázi angličtiny; tzn. že přímo pozorovatelnou vlastností jazyka tedy nebylo to, že některá slova se skloňují a jiná časují atd., ale to, že slova se ve větě vyskytují v relativně pevném pořadí. V následujících sekvencích je nutné místo _ dát právě to slovo, které je uvedeno:

- a. have _ eaten: adverbium
- b. the _ thing: adjektivum
- c. dance _ it: předložka
- d. in _ orange: determinátor (člen)
- e. must _ there: sloveso

Slovní druhy jako (morfo)syntaktické kategorie jsou tedy definovány na základě toho, jaká slova mohou stát v jejich bezprostředním sousedství. Triviální generalizace je např. tato:

- determinátor _ sloveso substantivum
- determinátor _ jméno adjektivum
- sloveso _ jméno předložka
- sloveso _ sloveso adverbium

Právě toto myšlení se zrcadlí v americkém deskriptivismu a v generativní gramatice se uplatnilo ve frázových pravidlech (VP → VP NP, NP → Det NP aj).

Podle jedné z nejnvlivnějších koncepcí spolupracujících s lexikalistickou hypotézou je přitom nutné rozlišovat jednotky slovníku, nazývané lexikální zápisy (*lexical entry / lexical item*), a počítačový systém (syntax), který z nich tvoří komplexnější struktury; viz Lexikalistická hypotéza. Lexikální zápisy jsou pak v podstatě dvojího typu:

(a) Jazykové objekty, které mají fonologickou formu, deskriptivní (pojmový, konceptuální, ...) význam a morfologické a syntaktické vlastnosti jakožto prvky tříd definovaných nějakými rysy, jsou lexikální kategorie (tzv. hlavní kategorie, *major categories*); typickými hlavními kategoriemi jsou substantiva (N), verba (V) a adjektiva (A).

(b) Jazykové objekty, které mají fonologickou formu (včetně nulové fonetické realizace) a jsou nositeli gramatických rysů; jsou funkční kategorie. Funkční kategorie jsou v zásadě dvojího typu:

(b₁) monomorfémová slova tvořená lexikálním morfémem, jako jsou členy, spojky, partikule, některé předložky atd. (v rámci *partes orationis* tzv. *minor categories*); např. anglický určitý člen je monomorfémové slovo, tvořené lexikálním morfémem *the*, který se v kontextu slova začínajícího na C realizuje jako /ə/ *the question*, v kontextu slova začínajícího na V jako /eɪ/ *the answer*);

(b₂) gramatické morfémy (prefixy a sufixy); např. německý určitý člen obsahuje též lexikální morfém *d-* jako určitý člen anglický *the* a gramatický morfém, který realizuje gramatické rysy rod, číslo a pád: *d-er Mann, d-es Mannes, d-ie Frau ...*

Zjednodušeně (pro první představu) se dá říct následující. To, co se v klasické mluvnici flexivních jazyků nazývá morfologický tvar slova, je v lexikalismu forma, kterou lexikální zápis typu (a) nebo (b₁), vstupující do syntaxe ze slovníku, získá v aktuálním syntaktickém kontextu sloučením s funkční kategorií (b₂) a předáním struktury (a) + (b₂) fonologickým pravidlům. To znamená, že flexe se stává součástí slova až v syntaxi, přičemž mechanismus sloučení (a) / (b₁) + (b₂) je v různých teoriích analyzován různě. V nelexikalismu jsou klasické ohebné slovní druhy výsledkem syntaktické derivace, tedy (a) / (b₁) + (b₂) je výstupem ze syntaxe (v různých fázích derivace).

Velmi zjednodušeně (jen pro představu principu samotného) ukazuje mechanismus sloučení slovesa s flexivní morfologií následující obrázek. Jak je vidět, např. sloveso získává svou vnitřní formu (v nelexikalismu i kategorii) „sbíráním“ morfémů v průběhu derivace; v různých teoriích lexikalistických i nelexikalistických je přitom mechanismus získávání flexe analyzován různě.

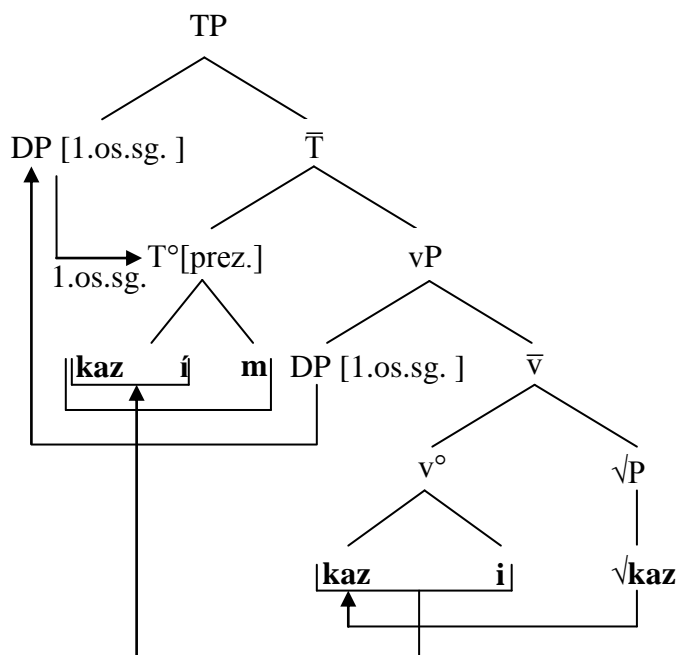

Pro první přiblížení ke stylu analýzy lexikálních kategorií v lexikalistické verzi generativní gramatiky lze vyjít z toho, že lexikální kategorie se charakterizují jako syntaktické kategorie, které mají (minimálně) dva rysy.

1. Lexikální kategorie označuje X° kategorii, tzn. má status hlavy, která tvoří rozhraní mezi syntaxí a lexikonem. Tím se odlišuje od $X\text{-bar}$ kategorie a XP kategorie, jež jsou kategorie čistě syntaktické.

2. Lexikální kategorie označuje ty X° kategorie, jež jsou tou kterou teorií definovány jako lexikální, a odlišuje tak X° kategorie lexikální od X° kategorií definovaných jako kategorie funkční (např. I(nflection), C(omplementiser), D(eterminer), později mnoho dalších); viz Funkční kategorie.

Vlivné analýzy lexikálních kategorií

Klasická analýza lexikálních kategorií Chomského (1970, 1981, 1986) je součástí $X\text{-bar}$ teorie; lexikální kategorie jsou v ní X° , a předpokládá tedy, že jsou univerzální a (asi) vrozené, jsou tedy součástí univerzální gramatiky. Metodologicky důležitým rysem této analýzy je, že lexikální kategorie nejsou vymezeny taxonomicky, nýbrž jako kombinace hodnot +, nebo – dvou rysů: [nominal] a [verbal]. Logicky existují čtyři možné kombinace těchto rysů; v kanonické podobě jsou definovány v Chomsky (1981), přičemž P se jakožto lexikální kategorie objevuje až v Chomsky (1986):

N(oun)	[+nominal], [-verbal]	
V(erb)	[-nominal], [+verbal]	
A(djective)	[+nominal], [+verbal]	
P(reposition)	[-nominal], [-verbal]	(v orig. adpozice, tj. prepozice i postpozice)

Za výhodu chomskyánské koncepce lexikálních kategorií se pokládá to, že je v souladu s obecným principem binarismu (dva nezávislé rysy jsou schopny rozlišit právě čtyři kategorie) a že umožňuje postihnout evidentní fakt, že gramatické vlastnosti výrazů jdou napříč lexikálními kategoriemi N, V, A, P. Gramatika tak má k dispozici nejen lexikální kategorie N, V, A a P, ale na základě přirozených tříd taky hyperkategorie, a umí předvídat syntaktické vlastnosti jak lexikálních kategorií, tak i hyperkategorií. Členství v hyperkategorii [+verbal] předpovídá shodu distribuce {V a A} (např. prefix *ne-* se dá připojit k V a A: *nečíst*, *neslaný*, ale jen velmi omezeně k N (*nevoják* × **nehost* a vůbec ne k P: **nepod*), v hyperkategorii [-verbal] shodu distribuce {N a P} (v č. nezjištěna, ale v angl. v otázkách ano: [_{NP} *Which students*] *were you talking to?* / [_{PP} *To which of the students*] *were you talking?* × **[_{VP} Talking to which students] were you?*), v hyperkategorii [+nominal] shodu distribuce {N a A} (*Petr je učitel / mladý*) a v hyperkategorii [-nominal] shodu distribuce {V a P}; viz dále.

Elegantním a ve fázi G&B i chtěným výsledkem Chomského teorie lexikálních kategorií bylo tedy např. to, že jen členy hyperkategorie [-nominal], tj. V a P, přidělují pád a členy hyperkategorie [+nominal], tj. N a A, pád přijímají, neboť to bylo ve shodě s jinou subteorií G&B, a to s teorií pádu.

Analýza taky předpovídala, že {N a V} a {A a P} netvoří hyperkategorie. Jackendoff (1977) ovšem pozoruje, že N a V mají společnou vlastnost, a to tu, že mohou mít subjekt. Nejjednodušeji se to dá ukázat na vázání reflexiv: *Petr_i obdivuje sebe_i / Petrovo_i obdivování sebe_i*. Od zavedení funkčních hlav do frázové struktury (v 2. pol. 80. let) je navíc existence hyperkategorie {N a V} teoreticky vítaná, neboť tak je možné postihnout fakt, že projekce N, tj. NP, denotují jakožto komplement funkční hlavy D „objekty“ a projekce V, tj. VP, denotují jakožto komplement funkční hlavy T/I „propozice“, tj. mají referenční potenciál (Déchaine(ová), 1993).

Empiricky se dá vynutit dokonce existence ultrakategorie, tj. přirozené třídy tvořené všemi čtyřmi lexikálními kategoriemi: N, V, A i P mohou mít PP komplement: *pohled do zrcadla, myslet na matku, ochotný ke kompromisům, z pod stolu* (Culicover, 2009). Tyto vlastnosti schéma lexikálních kategorií v Chomsky (1981, 1986) nepředpovídá. Je taky

empirickým faktem, že počitatelná jména, nepočitatelná jména a vlastní jména mají různou distribuci (*Měla mnoho knih / *hladů / Petřů / *Petřů Karlíků st.(arších)*), a taky že jména denotující třídy objektů a jména denotující třídy událostí mají různé syntaktické vlastnosti (*stůl, který ... / stůl, *že ... × slib, který / slib, že*). To vzato do důsledků znamená, že lexikální kategorie N by vlastně neměla vůbec existovat (a podobně je tomu u V). „Záchrana“ teorie lexikálních kategorií přichází od koncepcí, které používají princip *graduálnosti* (typické N a méně typické N, atd.) známý z funkčních gramatik.

K tomuto problému se váže teorie *bootstrappingu*. Její podstatou je idea, že dítě se učí nejprve slova konkrétní a vnímá i jejich distribuci, např. *vidím toho / nějakého psa; mám dva psy, je tam pes, který ...*, a vytváří nejprve vlastně podmnožinu kategorie, a na základě sémantiky (od konkrétního k abstraktnímu) a distribuce se podmnožina rozšiřuje na celou lexikální kategorii. Takže víme, že ve struktuře *ten wok, který* nebo *ten wig, který* jsou *wok* i *wig* N. Srov. např. už Pinker (1984).

Alternativní teorie lexikálních kategorií proto často zachovávají Chomského pojetí lexikálních kategorií jakožto kombinace hodnot +/- rysů (sám Chomsky (1995) však už má jen rysy, a to původní N, V, A, P), ale hledají syntakticky lépe motivované definice rysů klasických 4 kategorií N, V, A, P. Od začátku jsou takovou vlivnou alternativou Jackendoffovy (1977) rysy Subj a Obj, v různých verzích (zvl. závislých na pojetí subjektu) používané dosud.

Jinou možnost vystříhat se problémů spojených s lexikálními kategoriemi nabízí opuštění lexikalistické hypotézy a přijetí nelexikalismu/transformationalismu; ten předpokládá, že lexikální kategorie nejsou vstupem do syntaxe, nýbrž že jsou výstupem ze syntaxe (viz Nelexikalistická hypotéza, zvl. Distribuovaná morfologie).

Od 2. pol. 80. let lexikalistické teorie nutně v syntaktické struktuře nějak reflektují konfiguraci lexikálních kategorií a ↑funkčních kategorií. Už např. Emonds (1985) pozoruje vztah mezi lexikálními hlavami X° a kategoriemi, které – v tehdejší teorii – mohou být v pozici [Spec, X]: členy, demonstrativa a kvantifikátory jsou kategorie [Spec, N] (*ten / každý muž*), nederivovaná časová a aspektová adverbia jsou kategorie [Spec, V] (*vždy / často číst*), nederivovaná měrová adverbia jsou kategorie [Spec, A] (*velmi mladý*) a nederivovaná intenzifikující adverbia jsou kategorie [Spec, P] (*přímo na*). Abney (1987) vidí, že některé jednotky analyzované jako [Spec, X] mají vlastnosti hlavy, což vede k razantnímu rozlišení lexikálních kategorií (N, V, A a P) a funkčních kategorií (D, C, I aj.).

Protože projekce jednotlivých funkčních ukazují evidentní vztah k projekcím jednotlivých lexikálních kategorií i jejich hierarchii „funkční kategorie > lexikální kategorie“,

Grimshaw(ová) (1991) funkční projekce analyzuje jako rozšířené projekce (*extended projections*); viz Funkční kategorie.

90. léta pak přinesla mnoho dalších funkčních kategorií uvnitř D, I i C (přehled vlivných řešení v G&B a v MP je např. u Rauh(ové), 2010). Pro češtinu je důležité, že lexikalismus ve fázi rozšířených projekcí slibuje lépe reprezentovat povrchovou realizaci ohebných slov, než to teorie do té doby dovolovaly.

V české lingvistice je v rámci lexikalismu asi nejznámější koncepce Emondse (2000), možná i díky v Česku vydané česky psané studii (Emonds, 2004). Emonds rozlišuje ve slovníku (nazývá ho lexikon) dvě množiny: (a) množinu jednotek (mentálního) *slovníku* (to jsou jednotky tvořící otevřené třídy, přičemž všechny členy každé třídy se od sebe navzájem liší čistě sémantickými rysy, které nehrají žádnou roli v syntaktické derivaci), (b) množinu jednotek *syntaktikonu* (to jsou jednotky tvořící uzavřenou množinu, přičemž každý člen je unikátní kombinací syntaktických rysů, a má tedy unikátní syntaktické chování). Jednotky lexikonu a syntaktikonu tvoří disjunktivní třídy, tj. v této teorii není místo pro gramatikalizaci a degramatikalizaci.

Lexikální kategorie (N, V, A a P) jsou v tomto modelu otevřené třídy uvnitř mentálního slovníku a spolu s dalšími gramatickými kategoriemi uzavřené třídy v rámci syntaktikonu. (Některé) rozdíly mezi jednotkami slovníku a syntaktikonu:

	Slovník	Syntaktikon
<i>Syntaktické vlastnosti</i>		
(i) gramatické kategorie v inventáři	N, V, A, P	Všechny
(ii) „pozdní vkládání“ možné během syntaxe a na PF	Ne	Možné
(iii) úplná supletivnost v paradigmatu	Ne	Možné
<i>Fonologické vlastnosti</i>		
(iv) možnost foneticky nerealizovaných morfémů	Ne	Ano
<i>Modulární vlastnosti a vlastnosti zpracování jazyka</i>		
(v) otevřené třídy, dospělí si mohou osvojit neologismy	Ano	Ne
(vi) hranice s nejazykovou pamětí a kulturou	Ano	Ne

Tento model rozděleného lexikonu se od klasických chomskyánských modelů liší v tom, že umožňuje, aby jednotky (pouze) syntaktikonu (tj. vázané morfémy) byly vkládány do struktury v různých pozdějších fázích derivace, tedy je lexikalistickou variantou Distribuované morfologie. Základní rozdíl je (z tohoto hlediska), že v Distribuované

morfologii jsou vkládány morfy (tj. formy), kdežto v lexikalismu morfémy, tj. rysy. Idea rozdělení lexikálních kategorií do slovníku a do syntaktikonu zase koresponduje s teorií semilexikálních kategorií, tj. (zhruba řečeno) lexikálních kategorií N, V, A, P v syntaktikonu; viz Semilexikální kategorie.

Problémy teorie lexikálních kategorií

(1) Problematickým členem v inventáři lexikálních kategorií vždy byly P; v Chomského systému nemají ani rys [nominal] ani [verbal]. Mají totiž vlastnosti typické pro lexikální kategorie i vlastnosti typické pro funkční kategorie. Abney (1987), který rozlišování lexikálních a funkčních kategorií zřejmě definitivně odstartoval, si s P neví rady, a po něm ani další. S N, V a A mají P společné např. to, že:

(a) možná tvoří otevřenou třídu (mohou vznikat nové P z N, V i A, např. *zásluhou* (srov. *zásluhou něho* / **jeho*), *vyjma* (srov. *něho* / **jeho*), *prost* (*řekl to prost nenávisti*), nebo z P coby hlavy PP: *zpod stolu*); rozdíl oproti N, V a A spočívá v tom, že vždy jde o náhodný proces, nikdy nejde o pravidelnou derivaci;

(b) jsou citlivé k interlexikálním vztahům (synonymie: *v počítači – uvnitř počítače*, antonymie: *do školy – ze školy*, polysémie: *na poště – na poštu*);

(c) přidělují pád: *z knihy / hřbet knihy / dotkl se knihy / chtivý knihy*; různost pádu přitom může zviditelňovat různé významové rysy předložek se stejnou fonetickou realizací: *na*→*Akuz.* (direktivnost: *na knihu*) × *na*→*Lok.* (statičnost: *na knize*); srov. totéž např. u V: *připravit někomu něco* × *připravit někoho o něco*.

S V a A mají P společné to, že mohou být modifikovány výrazy jako *zcela*, tedy jako lexikální kategorie mají vlastní maximální projekci: *zcela do (středu) / zcela prázdný / zcela zdemoloval (byt) × *zcela škola*.

Specifickou vlastností P je například to, že:

(a) po nich nemůže následovat klitika: **s se Marií oženil mladý* × *s Marií se oženil mladý*, *oženil se s Marií mladý*, *mladý se oženil s Marií*; *k *ti / tobě*;

(b) po nich se u osobního zájmena 3. os. a vztažného zájmena *jenž j-* mění na *ň-*, kdežto u N a A nikoli: *do *jeho / něho se netrefil; muž, do *jehož / něhož se netrefil* × *do jezdce; do jezdeckého koně*; změna *j-* > *ň-* nenastává ani u posesiv 3. os. a u vztažných posesiv: *muž, jehož / *něhož koně se bál; muž, do jehož / *něhož koně se trefil*;

(c) na rozdíl od lexikálních kategorií N, V, A se P neúčastní derivací jako kořeny/kmeny (*stůl* > *stolek / stolovat / stolní*, *učit* > *vyučit / učitel / učený*, *mladý* > *mladičkový / mládnout /*

mladík), nýbrž jako afixy. V mnoha jazycích (včetně češtiny) se v povrchové syntaxi (některé P) spojují jakožto prefixy s V: *na* > *naučit*, sporadicky s N: *nad* > *nadporučík*;

(d) na rozdíl od lexikálních kategorií N, V, A nepřijímají P flexivní morfologii.

V zásadě existují dvě řešení statusu P, s mnoha variantami: radikální, které P vůbec nepokládá za lexikální kategorie, nýbrž za funkční kategorie, a duální, které některé P pokládá za lexikální kategorie a některé za funkční kategorie.

(a) *Radikální analýza P*

Např. Grimshaw(ová) (1991) navrhuje analyzovat P jako funkční kategorii, jejíž projekce PP dominuje funkční projekci DP, dominující NP: PP je pro NP totéž, co je CP pro VP. V tomto systému se reflektuje paralelismus nominální a verbální projekce:

vyšší funkční rovina PP	nižší funkční rovina DP	lexikální rovina NP
vyšší funkční rovina CP	nižší funkční rovina TP	lexikální rovina VP

Za funkční kategorie pokládá P taky Baker (2003), viz dále, a mnoho jiných. Analýza P jakožto funkční kategorie NP, která je místem pro udílení pádu této NP/DP, je pro češtinu výhodná. Dovoluje totiž licencování těch pádů, které nejsou udíleny v projekcích T° (kde je udílen Nom.), V° (kde je udílen Akuz.) a N° (kde je udílen Gen.), jakožto pádů přidělovaných foneticky nerealizovanou P (P jakožto jednotka syntaktikonu může být bez fonetické realizace). Taková analýza P bez fonetické realizace řeší problém zdroje pádu NP/DP v mnoha syntaktických konfiguracích: odkud získává NP/DP instrumentál (např. agentní adjunkt v pasivních strukturách: *Petr byl pokousán od*→Gen *psa* / *P*→Instr *psem*); odkud získává NP/DP dativ (*Petr se líbí* *P*→Dat *Evě*), odkud získává NP/DP s exhaustivní interpretací akuzativ (*Petr prospal*→Akuz *přednášku* (srov. **Petr prospal*) × *Petr spal*→žádný pád *P*Akuz *celou přednášku* (srov. *Petr spal*; *Petr spal* **přednášku* / *hodinu*)). Dále tato teorie dovoluje existenci NP/DP s obligátní P, což je případ č. lokálu.

(b) *Duální analýza P*

Duální řešení statusu P předložili (opírajíce se i o slovanské jazyky) např. Yadroff & Franks (2001), kteří pro ruštinu rozlišují lexikální P a funkční P a ukazují fonologické, morfologické, syntaktické a sémantické rozdíly mezi nimi. Např.:

<i>funkční P</i>	<i>lexikální P</i>
jsou bez přízvuku	mají přízvuk
jsou monosylabické	jsou polysylabické

jsou monomorfémové	jsou polymorfémové
jsou izomorfní s verbálními prefixy	nejsou izomorfní s verbálními prefixy
po nich jsou osobní zájmena s <i>ň-</i>	po nich jsou osobní zájmena s <i>j-</i>
před nimi je negační partikule <i>ni-</i>	před nimi není partikule <i>ni-</i>
<i>ničego – ni ot čego</i> ×	<i>*ni otnositel'no čego</i>
mohou být lexikálně selektovány	nemohou být lexikálně selektovány
mají abstraktní význam	mají konkrétní význam

Silným argumentem je i to, že funkční P nemají ve své projekci modifikátor, lexikální ano: *myslel* [**zčásti na*] *matku* × *sedl si* [*zčásti na*] *matku*.

V české funkčněstrukturalistické jazykovědě se rozlišují P původní a P sekundární, přičemž toto dělení jde napříč dělením P na lexikální a funkční. Např. předložka *na* je předložka původní (monomorfémová), ale je buď funkční, nebo lexikální. Je-li funkční, je lexikálně selektována slovesem a nemá konkrétní lexikální význam (*myslel na* / **za novou židli*); je-li lexikální, není selektována slovesem a má konkrétní lexikální význam (*sedl si na* / *za novou židli*). V obou případech ovšem je po ní osobní zájmeno s *ň-*: *myslel na ni*, *sedl si na ni*. Předložka *díky* je předložka nepůvodní (vznikla z N): obsahuje dva morfémy (*dík-y*). Není selektována slovesem (*seděl díky Petrovi*) a má (v mainstreamové interpretaci) lexikální význam (opozitní k P *vinou*) (*díky Petrovi jsem nepropadl* ‘chtěl jsem nepropadnout’ × *vinou Petra jsem nepropadl* ‘chtěl jsem propadnout’); osobní zájmeno po ní může být s *j-*, nebo s *ň-*: *díky jemu* / *němu jsem nepropadl*. Srov. i analýzy P jako funkční kategorie.

(2) Diskutovaným členem lexikálních kategorií jsou i A. Jsou v zásadě dvě hlavní linie jejich analýzy: klasická analýza Chomského (1981), viz výše, a Bakerova (2003) analýza v rámci jeho koncepce lexikálních kategorií mající k dispozici definice rysů N, V, které se snaží postihnout strukturu frází, jíž jsou lexikální kategorie lexikální hlavou:

N(oun)	[+N] = má referenční index
V(erb)	[+V] = má specifikátor
A(dj)	[-N], [-V]
P(rep)	jsou prvkem jiného systému (funkčního)

Bakerův systém predikuje, že A jsou licencována v pozicích, v nichž nemůže být V (protože V se nemůže zbavit theta-role normálně udělované v jeho specifikátoru) a v nichž nemůže být N: není to přirozená třída pozic, např. pozice adjunktů v NP a VP, sekundárních

predikátů apod. Specifickým rysem A je to, že mohou být komplementem hlavy s rysem stupeň (tj. jsou stupňovatelná).

(3) Pro teorii lexikálních kategorií jsou problematická taky Adv(erbia), protože tvoří velmi heterogenní skupinu výrazů s různým syntaktickým chováním; nadto mají stejnou distribuci jako PP: *odpovídal klidně / s klidem*. Ukazují vlastnosti lexikálních kategorií. Např. tvoří otevřenou třídu, srov. do třídy Adv patřící původní NP, přesněji PP obsahující NP a P bez fonetické realizace udělující NP-komplementu instr.: *reagoval bleskem / rychle* a očekávaný kontrast v chování _{NP}*bleskem* a _{Adv}*bleskem*: *Byl zabit bleskem, který měl mimořádně velkou sílu* × **Seběhl se schodů bleskem, který ...*; *Byl zabit až druhým bleskem* × **Seběhl se schodů až druhým bleskem* atd.

Jde o to, zda Adv tvoří samostatnou lexikální kategorii, nebo zda patří do lexikální kategorie jiné, přičemž nejsilnějším kandidátem je lexikální kategorie A (např. Emonds (1985) anglická Adv s *-ly* pokládá za A).

Mnohá Adv mají komplementární distribuci s A: ve V-kontextu vypadají jako Adv, v N-kontextu jako A (*reagoval rychle / bleskově* × *rychlá / blesková reakce*), a flexe tedy dává možnost analyzovat taková Adv jako neshodná A (v podobném duchu je funkčněstrukturalistická analýza Komárka 1978), nebo jako defaultní tvar A; to nejde např. u Adv typu *možná*: *možná přijdu* ≠ *možný příchod*.

Mnohá Adv jsou stejně jako A stupňovatelná, Adv i AdjP je tedy součástí funkční projekce DegP (fráze s funkční hlavou „stupeň“); vnitřní struktura komparativu ukazuje, že minimálně skupina Adv (a) může být analyzována jako východisko derivace A:

(a) <i>hlasit-</i>	<i>hlasit-ě</i>	<i>hlasit-ě-j(-i)/(-c)</i>	(b) <i>mlad-</i>	<i>mlad-ě</i>	<i>mlad-ě-j(-i)/(-c)</i>
<i>hlasit-</i>	<i>hlasit-ý</i>	<i>hlasit-ě-j-š-í-</i>	<i>mlad-</i>	<i>mlad-ý</i>	<i>mlad-š-í</i>

Nejblíže tomu, že Adv je samostatná lexikální kategorie, mají některé výrazy se sémantikou místa (*doma, venku, všude* ...) a času (*včera, zřídka, letos, loni* ...). A to proto, že existence A předpokládá existenci tohoto Adv (*doma* > *domá-cí*, *letos* > *letoš-ní*), že existuje Adv, ale neexistuje odpovídající A (*všude*), že tato Adv mají specifické syntaktické chování, srov. distribuci odlišnou od Adv/A (*pobývat doma / pobyt doma* × *hlasitě zpívat / *hlasitě zpěv*), nestupňují se: **velmi doma*.

Syntakticky tvoří Adv tři skupiny:

(a) Adv, která jsou *adjunktem* (přísllovečným určením, tj. vztahují se k V, A, a taky Adv), mají relativně distribuční volnost. Existuje ovšem velká řada omezení: (a₁) Některá Adv

mohou modifikovat A / Adv (*velmi, zvláště rychlý / rychle*), ale některá z nich nemohou modifikovat klasická Adv (**velmi doma, dnes × zvláště doma, dnes*) a žádná z nich nemohou modifikovat V: **velmi, *zvláště čte*); (a₂) Adv místa a času mohou modifikovat některá A. v sponově-adj. komplexu (*Petr byl včera / tam opilý*), jiná nikoli (*Petr byl *včera / *tam inteligentní*); (a₃) Naše mluvnicе nereflektují případy, kdy se Adv vztahuje k předložce, protože předložky pro ně nejsou větným členem: *Už byl [skoro v] díře*, a nepočítají moc s tím, že by se Adv vztahovalo k substantivu: *jeho [vyčistění rychle a spolehlivě] zajistí ...*, n. celé větě: *V Itálii byl Maradona ženatý* = např. ‘Podle mínění lidí v Itálii, Maradona byl ženatý’; (a₄) Problém pro tradiční mluvnicе vyplývá taky z toho, že v jejich pojetí se Adv vztahuje ke slovesu; vysvětlení kontrastu *Včera jsem četl × *Včera budu číst* je tedy problematické, zvl. když *četl jsem a budu číst* se pokládají za tvary jednoho slovesa; vztah Adv *včera* k rysu času slovesa nelze zde syntakticky postihnout.

(b) Adv, která jsou slova *se skopusem*, tj. vymezují, na jakou část věty se vztahují, mají distribuci regulovanou právě skopusem: *Petr asi čte detektivku* (preferované čtení = ‘je pravděpodobné, že Petr čte detektivku’ × *Petr čte asi detektivku* (preferované čtení ‘je pravděpodobné, že to, co Petr čte, je detektivka’). Proto se nazývají větná adverbia (tvoří podmnožinu větných adverbialíí), v části funkční lingvistiky se někdy pokládají za samostatnou kategorii, za částice (ty vystřídalý Adv jako „zbytkový koš“).

(c) Adv, která se objevují *pouze po sponě být / mít: chladno, smutno, teplo, tma ...* (Adv stavová) a *možno, nutno, těžko, lze ...* (Adv modální); srov. *je / máme chladno // *chladně × usmál se *chladno // chladně*. Protože tato Adv se vyskytují pouze v posponové části predikátu, nazývají se ↑predikativa a některými autory jsou pokládána za samostatnou kategorii (např. Komárek, 1953); viz ↑adverbium, ↑adverbiále, ↑adjunkt.

(4) Pro hypotézu lexikálních kategorií je problémem jeden typ tzv. hybridní kategorie (*mixed category*); viz Hybridní kategorie. Standardní lexikalistické chápání těchto hybridních kategorií je, že jsou to konstrukce, které kombinují morfologické a syntaktické vlastnosti dvou různých kategorií, a přitom je jejich hlavou jedno slovo: Y je hlavou fráze, která má vlastnosti YP a ZP. Příkladem jsou participia a transgresivy. Tyto fráze představují pro lexikalismus teoretický problém zvl. proto, že porušují jeho základní syntaktický princip *endocentricity* (zjednodušeně: lexikální hlava má kategoriální vlastnosti X, které určují kategoriální vlastnosti fráze XP).

Známým výsledkem analýzy hybridních kategorií pro teorii lexikálních kategorií je návrh koncepce *duální lexikální kategorie* (*dual lexical category*) u Lapointeho (1999): duální lexikální kategorie je kategorie typu $\langle X|Y \rangle^\circ$, kde X a Y jsou lexikální kategorie a X

determinuje externí syntaktické vlastnosti fráze (distribuci) a Y determinuje interní syntaktické vlastnosti fráze.

Základní literatura

- ABNEY, S. P. *The English Noun Phrase in Its Sentential Aspect*. PhD. dis., MIT 1987.
- BAKER, M. C. *Lexical Categories. Verbs, Nouns, and Adjectives*, Cambridge, UK: CUP 2003.
- BAKER, M. C. *On Gerunds and the Theory of Categories*. Ms., <http://www.rci.rutgers.edu/~mabaker/papers.html>.
- BORSLEY, R. D. & J. KORNFILT. Mixed Extended Projections. In Borsley, R. D. (ed.), *The Nature and Function of Syntactic Categories*. New York: Academic Press 2000, 101–131.
- CULICOVER, P. W. *Natural Language Syntax*. Oxford: OUP 2009.
- DÉCHAINÉ, R.-M. *Predicates across Categories*. PhD. dis., Univ. of Mass., Amherst 1993.
- EMONDS, J. E. *A Unified Theory of Syntactic Categories*. Dordrecht: Foris 1985.
- EMONDS, J. E. *Lexicon and Grammar: The English Syntacticon*. Berlin: Mouton de Gruyter 2000.
- EMONDS, J. E. Organizace lexikonu. In Hladká, Z. & P. Karlík (eds.), *Čeština – univerzália a specifika 5*, Praha: Nakl. Lidové noviny 2004, 9–32.
- GRIMSHAW, J. *Extended Projection*. Ms., Brandeis univ., 1991; publ. v GRIMSHAW, J. *Words and Structure*. Stanford: CSLI Publ. 2005, 1–73.
- HASPELMATH, M. Word-class Changing Inflection and Morphological Theory. In Booij, G. & J. van Marle (eds.), *Yearbook of Morphology 1995*. Dordrecht–Boston–London: Kluwer 1995, 43–66.
- CHOMSKY, N. Remarks on Nominalization. In Jacobs, R. & P. Rosenbaum (eds.), *Readings in English Transformational Grammar*. Waltham, MA.: Ginn & Co., 1970, 184–221.
- CHOMSKY, N. *Lectures on Government and Binding*. Dordrecht–Cannaminson: Foris 1981.
- CHOMSKY, N. *Knowledge of Language, Its Nature, Origin, and Use*. Westport: Praeger Publ. 1986.
- CHOMSKY, N. *The Minimalist Program*. Cambridge: MIT Press 1995.
- JACKENDOFF, R. *X-bar Syntax*. Cambridge: MIT Press 1977.
- JOHNSON, K. *Introduction to Transformational Grammar*. Univ. of Massachusetts 2007.
- KOMÁREK, M. *Příspěvky k české morfologii*. Praha: SPN 1978.
- LAPOINTE, S. Dual Lexical Categories vs. Phrasal Conversion in the Analysis of Gerund Phrases. In DeLacy, P. & A. Nowak (eds.), *University of Massachusetts Occasional Papers in Linguistics 24*, 1999, 157–189.

MALOUF, R. P. *Mixed Categories in the Hierarchical Lexicon*. Stanford: CSLI Publ. 2000.

PINKER, S. *Language Learnability and Language Development*. Cambridge: Harvard University Press 1984.

VOGEL, P. M. & B. COMRIE. (eds.) *Approaches to the Typology of Word Classes*. Berlin: Mouton de Gruyter 2000.

RAUH, G. *Syntactic Categories. Their Identification and Description in Linguistic Theories*. Oxford: OUP 2010.

YADROFF, M. & S. FRANKS. The Origin of Prepositions. In Zybatow, G. & U. Junghanns ad. (eds.), *Current Issues in Formal Slavic Linguistics*. Frankfurt–Berlin ad.: Peter Lang 2001, 69–79.

FUNKČNÍ KATEGORIE

Termín funkční kategorie se v generativní gramatice používá pro označení syntaktické kategorie, která je nositelem gramatického významu nebo funkce; je to hlava tzv. rozšířené projekce. Typické funkční kategorie jsou C(omplementizer) (v podstatě podřadící spojky), I(nflection) (morfém flexe) a D(eterminer) (determinátor, v češtině možná slovo *ten* v prostředí: *Byl to ten největší omyl, jakého ses dopustil*); standardně se rozlišují další funkční kategorie jednak v doméně C (např. Top(ic), Foc(us), Cl(itic) aj.), v doméně I (např. T(ense), AGR(eement), NEG(ation), ASP(ect), Voice (= genus verbi), Mod(us) aj.) a v doméně D (např. Q(uantifier), K (= case), CLASS(ifier) aj.), jednak jako kategorie na těchto doménách nezávislé, např. Deg(ree) (*více moudrý, moudřejší*), Dem(inutiv), Aug(mentativ) aj. Obecně platí, že počet funkčních kategorií je v různých teoriích determinován jednak (a) tím, jak vysoké ambice má ta která teorie být interpretativněsémantickou na principu kompozicionality, jednak (b) tím, zda teorie předpokládá, že „šablonu“ funkčních kategorií, která je součástí univerzální gramatiky, využívají všechny jazyky, nebo že jazyky využívají různé podmnožiny této šablony (viz dále). Čím vyšší má teorie ambice (a) a čím silnější verzi toho, že šablona funkčních je součástí univerzální gramatiky, teorie zastává, tím více funkčních kategorií potřebuje; Cinque (1999) jen pro I-doménu předpokládá 32 funkčních kategorií (a to se nezajímá o NEG ad.).

Tím, že funkční kategorie jsou nositelem gramatického významu se, nejjednodušeji řečeno, liší od kategorií lexikálních, které mají „sémantický“ obsah; typické jsou N (= substantiva), V (= slovesa), A (= adjektiva), některé P (= předložky), [?]Adv (=adverbia); viz Lexikální kategorie. Mezi funkčními kategoriemi a lexikálními kategoriemi je tedy „dělba práce“: zatímco lexikální kategorie se starají o konceptuální aspekt struktury, funkční kategorie obstarávají komputační aspekt. Byly ovšem pozorovány i syntaktické kategorie, které mají některé vlastnosti funkčních kategorií a některé vlastnosti lexikálních kategorií; srov. Semilexikální kategorie.

Teorie funkčních kategorií v generativní gramatice je pupeční šňůrou spojena s lexikalismem, její počátek s G&B: Chomsky zavádí I (už dříve postulované např. Stowell, 1981), která je hlavou IP a bere jako svůj komplement VP, jejíž hlavou je lexikální kategorie V; dále zavádí funkční kategorii C, která je hlavou CP a bere jako svůj komplement IP. Abney (1987) pak rozšiřuje Chomského koncepci analyzující VP jako komplement funkční hlavy I na projekce dalších lexikálních kategorií: N je lexikální hlavou projekce NP, která je komplementem funkční hlavy D, a A je lexikální hlavou projekce AP, která je komplementem

funkční hlavy Deg. Později se postulují i funkční projekce spárovaná s P, např. p, která má komplement PP, jehož lexikální hlavou je P (Svenonius, 2003).

Důležitou generalizací týkající se vztahu funkčních kategorií a lexikálních kategorií pak poznali (nezávisle na sobě) van Riemsdijk (1990) a Grimshaw(ová) (1990), řešící taky problém endocentričnosti syntaktické struktury, tj. požadavku totožnosti kategoriálního statusu fráze a hlavy této fráze. Zavedení funkční kategorie I je totiž ve shodě s X-bar teorií splňující požadavek *binární struktury*; současně zavedením funkčních kategorií I a D ale vzniká struktura se *dvěma doménami endocentričnosti*:

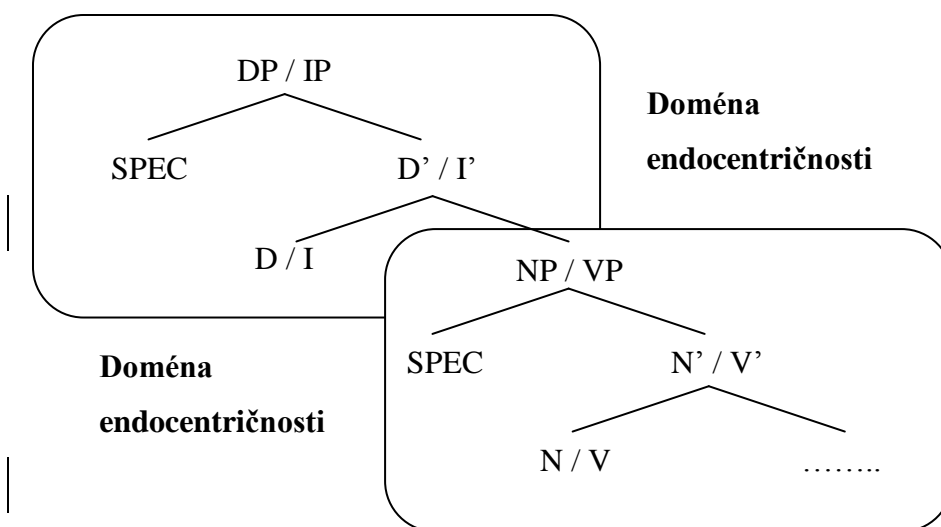

Protože funkční kategorie I vždy selektuje VP a funkční kategorie D vždy selektuje NP (na rozdíl od lexikálních kategorií, které mohou selektovat různé typy komplementů: např. V selektuje NP nebo PP nebo CP ...), endocentričnost je nejen mezi V a VP / N a NP, ale i mezi V a IP / N a DP. Grimshaw(ová) a van Riemsdijk proto navrhnou (nezávisle na sobě) analýzu, podle níž (v nepříznakovém případě) lexikální projekce a jejich funkční hlavy mají shodné kategoriální rysy, srov. van Riemsdijkovu (1990, 1998) *Categorial Identity Thesis* (CIT). Grimshaw(ová) (1991) dovozuje, že funkční projekce „rozšiřují“ (*extend*) projekce kategorií, jejichž rysy sdílejí, a mluví o nich proto jako o rozšířených projekcích (*extended projection*). Hlavou rozšířené projekce je lexikální kategorie spárovaná s funkční specifikací: lexikální hlava může tedy projektovat tak dlouho, dokud je zachován kategoriální rys N / V. Funkční kategorie a lexikální kategorie uvnitř rozšířené projekce se liší jen funkční rovinou (nula pro lexikální kategorie, jedna pro funkční kategorie). Amritavalli (2004) dodává k CIT vysvětlení identity, když ukazuje, že funkční projekce se vyvíjejí z rysů lexikálních kategorií,

kteří rozšiřují. Taky Roberts & Roussou(ová) (2003) říkají, že funkční kategorie jsou přítomny ve slovníku jako rysy.

Z (novějších) výzkumů zakotvených v biolingvistické perspektivě pochází návrh Déchaine(ové) & Tremblay(ové) (2011) rozlišovat dva typy funkčních kategorií ve shodě s dvěma koncepty jazykové schopnosti, jak je popisují Hauser & Chomsky ad. (2002): (a) funkční kategorie patřící jazykové schopnosti v úzkém smyslu (FLN), ty jsou univerzální, obligatorní a typově rigidní, (b) funkční kategorie patřící jazykové schopnosti v širokém smyslu (FLB), jež nejsou ani univerzální, ani obligatorní a ani typově rigidní; srov. též Manzini(ová) & Savoia (2011).

V syntaktických analýzách se funkční kategorie diskutují zvl. (1) z hlediska vztahu funkčních kategorií a lexikálních kategorií, (2) z hlediska realizace funkčních kategorií jazykovým materiálem, (3) z hlediska vlastností jednotlivých funkčních kategorií; základní orientace viz Muysken (2008). Koncepce se liší taky v tom, zda funkční kategorie analyzují jako jazykový materiál, a/nebo jako rysy (tedy analogicky k tomu, jak se analyzují lexikální kategorie).

Vlastnosti funkčních kategorií

(1) Přehled nejčastěji uváděných rysů (v lexikalistické literatuře) pro rozlišení funkčních a lexikálních kategorií:

(a) *Sémantický obsah* – funkční kategorie nemají plný sémantický (deskriptivní, konceptuální ...) obsah, ale ne všechny kategorie bez plného sémantického obsahu jsou funkční kategorie. Lexikální kategorie typicky mají plný sémantický obsah, ale některé lexikální kategorie ho mohou nemít. K nim patří např. N jako *člověk* (*Člověk nikdy neví*), *místo* (*Přišel místo Petra*), *čas* (*Je čas odejít*), *košík* (*Našel košík hub*) aj., V jako *být* (*Je pátek*), *mít* (*Máme pátek*), *muset* (*Musím na záchod*) ..., A jako *bývalý*, *nynější*, *řečený* ..., P jako *na* (*Myslel na matku*), *o* (*Mluvil o penězích*); srov. Emonds (1985, 2000).

(b) *Velikost třídy* – všechny funkční kategorie tvoří uzavřené třídy, ale ne všechny uzavřené třídy jsou funkční kategorie. Lexikální kategorie typicky tvoří otevřené třídy, ale některé lexikální kategorie mohou být uzavřené třídy; srov. Emonds (1985, 2000), Rijkhoff (2002).

(c) *Typ komplementu* – funkční kategorie mají omezený typ komplementu, lexikální kategorie mají různé typy komplementů. Např. Det má komplement NP, T má komplement vP, zatímco VP může mít komplement NP/DP, CP, AdvP, PP apod.

(d) *Přidělování theta-rolí* – podle původních analýz funkční kategorie nepřidělují theta-role, ale ne všechny kategorie nepřidělující theta-role jsou funkční kategorie. Některé lexikální kategorie přidělují theta-role (V, P), typicky V (V: *zblednout*: A-2; V: *rozbít*: A-1 A-2), některá V ale theta-role nepřidělují, např. *být*, *zdát* se aj. Lexikální kategorie N a A podle mainstreamových analýz theta-role nepřidělují. V lexikalismu jsou theta-role součástí lexikálního zápisu a syntax musí zajistit pro jejich realizaci jednak syntaktické pozice, v níž jsou interpretovány, jednak pádovou formu pozice, aby v ní argumenty mohly být slyšitelnou NP/DP realizovány a prošly pádovým filtrem (proto přidělení pádu je motivem syntaktického pohybu NP/DP); viz Proč gramatika a lexikon češtiny?

V analytické linii syntaktických analýz zavádějí do struktury argumenty a přidělují jim theta-role jak lexikální kategorie V (patiens/interní argument) a P (Ground), tak funkční kategorie (lehké) *v* (Agens) a (lehké) *p* (Figure); srov. Svenonius (2003):

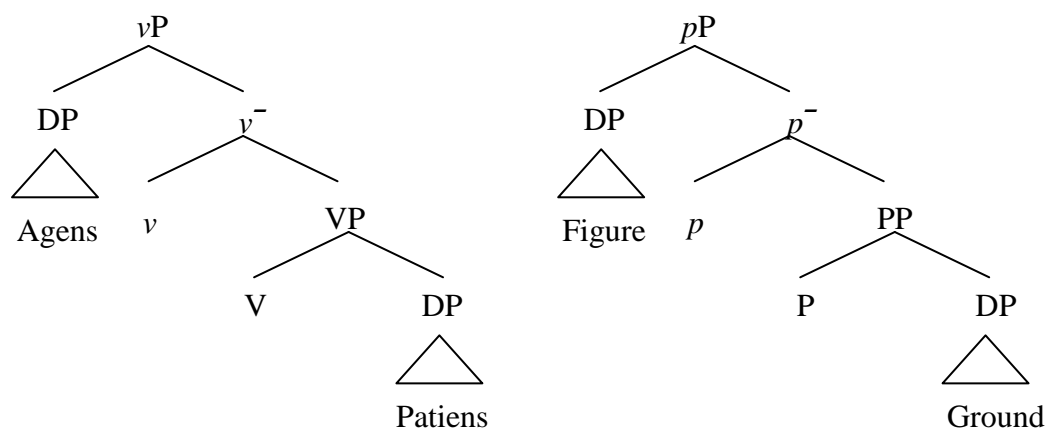

(e) *Morfonologické vlastnosti* – zatímco lexikální kategorie mají morfonologické vlastnosti systému slov, funkční kategorie jsou morfonologicky defektní: mají „lehkou“ morfonologickou strukturu (jsou-li realizovány lexikálními kategoriemi, nemají často přízvuk, a jsou klitika), jinak jsou to vázané morfémy a na rozdíl od lexikálních kategorií mohou být realizovány fonetickou nulou.

(f) *Akvizice* – funkční kategorie si dítě osvojuje později než lexikální kategorie. Jednotlivé teorie a jednotliví autoři se liší hlavně v tom, s jakým počtem rysů pracují (kromě rysů z množiny (a)–(f) pozorují rysy další), a v tom, zda považují rysy za graduální (jsou dvě základní pozice s mnoha variantami: (i) každý z rysů definuje krajní póly kontinua, (ii) každý z rysů definuje diskrétní kategorie).

(2) Přehled možných realizací funkčních kategorií v češtině

(a) některé členy *lexikálních kategorií* N, V, A, P; viz (1a);

(b) *afixy* – typická forma realizace pro češtinu jako flexivní jazyk. Např. sufix (tematický vokál) *-i-* realizuje rys [externí kauzace]: *suš-i-t*, *suš-i-č-k(-a)*; *-nou-* realizuje rys [interní kauzace]: *sch-nou-t*; sufix *-va-* rys [iterativita]: *suš-i-va-t* apod. Vedle sufixů se v č. objevují i prefixy; např. prefix *po-* realizuje rys [distributivita]: *po-vy-haz-ova-t* *žák-a/žák-y/žac-tv-o, nebo u uzavřené množiny kořenů futurum (*po-jedu*); *na-* realizuje rys [kumulativita]: *na-péc-t* *dort/dort-y/chleb-a atd.;

(c) *supletivita* – v češtině minimální, např. *vzít* × *brát* [Aspekt]; *člověk* × *lidé* [Kvantita], a jako v mnoha jazycích v paradigmatu V *být* (Viz Pasivum, Sloveso *být*), V *jít*, osobních zájmen a uzavřené množiny adjektiv (srov. pozitiv *dobr-ý* × komparativ *lep-š-i*);

(d) *reduplikace* – v češtině minimální, možný kandidát je *psá-vá-vá-va-t*, *po-po-zítří*, *pra-pra-babička*, *tenou-li-li-nký*;

(e) *klitika* – verbální: *Přišel jsem* × **Jsem přišel*, *Přišel bych* × **Bych rozbil*; reflexivní: *Rozbil se* × **Se rozbil*; *Moje mladší sestra si zlomila ruku* × **Moje si mladší sestra zlomila ruku*;

(f) *nulové formy* – *přišel Ø*, *sedí-Ø*, [3.os.], *koz-Ø* [Gen.Pl.]

(3) Přehled nejčastěji diskutovaných rysů funkčních kategorií

(a) *Univerzalita vs. parametrizace funkčních kategorií* – Podle vlivné teorie *Cartography of the Linguistic Structure* (přehled v Cinque & Rizzi, 2008) je součástí univerzální gramatiky univerzální hierarchicky organizovaná šablona funkčních projekcí s fixním (syntakticko-sémantickým) obsahem. Různost jazyků je pak analyzována jako projev toho, zda ta která funkční pozice této šablony je přístupná pro externí, nebo interní *Merge*, a zda se realizuje nějakým fonetickým materiálem. Cinque (1999) představuje univerzální šablonu s 32 funkčními hlavami v doméně IP. Univerzální hierarchie těchto hlav se projevuje např. v podobné distribuci adverbii napříč jazyky. Pro češtinu z toho vyplývá predikce, že pokud jsou ve větě minimálně dvě příslovce, jejich pořadí by mělo být takové:

upřímně | *bohužel–naštěstí* | *jasně* | *nutně* | *chytrě* | *obvykle* | *často* | *už* | *víc* | *vždycky* | *právě* | *skoro* | *úplně* | *dobře* | *rychle*.

Italská studentka bohemistiky Russo(vá) ukázala, že v mnoha případech tato predikce v zásadě platí (i když v češtině je v povrchovém slovosledu ve hře i řada jiných faktorů):

- (1) Upřímně, mám bohužel špatný názor na vás × *Bohužel, mám upřímně špatný názor na vás
- (2) Bohužel mám jasně nesprávný názor na vás × *Jasně mám bohužel nesprávný názor na vás
- (3) On bude nutně chytře odpovídat na všechny nemilé otázky × *On bude chytře nutně odpovídat na všechny nemilé otázky
- (4) Chytře on obvykle nikdy neodpovídá na nemilé otázky × ?Obvykle on chytře nikdy neodpovídá na nemilé otázky
- (5) On obvykle často přichází do mého úřadu × *On často obvykle přichází do mého úřadu
- (6) V této době už nic víc neměla × ?V této době víc už nic neměla

Rizzi (1997) zase představuje univerzální šablonu se 4 funkčními hlavami v doméně CP:

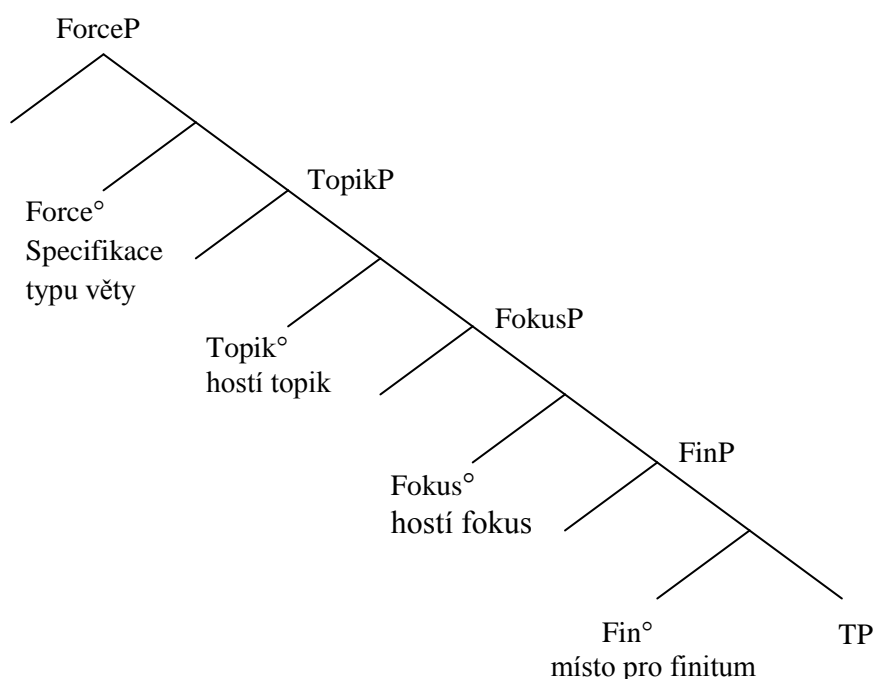

Silná verze univerzality funkčních kategorií vynucuje funkční kategorii D i v češtině a dalších slovanských jazycích bez členu, existence DP v nich je však stále předmětem diskuse. Proti DP-hypotéze je Zlatiíc(ová) (1998), Bošković (2008) ad.; pro DP-hypotézu je např. Rutkowski (2002), Pereltsvaig(ová) (2007) a mnoho dalších.

Podle vlivné koncepce Ritter(ové) & Wiltschko(vé) (2009) je šablona funkčních kategorií univerzální, ale jednotlivé funkční projekce nejsou ve všech jazycích asociovány se stejným obsahem (např. v jazyce x je v I [čas], v jazyce y [lokace] a v jazyce z [osoba]).

Základní literatura

- AMRITAVALLI, R. Some Developments in the Functional Architecture of the Kannada Clause. In Dayal, V. & A. Mahajan (eds.), *Clause Structure in South Asian Languages*. Boston–Dordrecht–London: Kluwer 2004, 13–38.
- BOŠKOVIĆ, Ž. What Will You Have, DP or NP? In Elfner, E. & M. Walkow (eds.), *NELS* 37, 1, 2008, 101–114.
- BRUGÉ, L. & A. CARDINALETTI AD. *Functional Heads: The Cartography of Syntactic Structures* 7. Oxford–New York: OUP 2012.
- CINQUE, G. *Adverbs and Functional Heads*. Oxford–New York: OUP 1999.
- CINQUE G. (ed.) *Functional Structure in DP and IP. The Cartography of Syntactic Structures* 1. Oxford–New York: OUP 2002.
- Cinque, G. *Restructuring and Functional Heads. The Cartography of Syntactic Structures* 4. Oxford–New York: OUP 2006.
- CINQUE, G. & L. RIZZI. The Cartography of Syntactic Structures. In Moscati, V. (ed.), *Studies in Linguistics* 2, 2008, 43–59.
- DÉCHAINÉ, R.-M. & M. TREMBLAY. *Functional Categories: FLN or FLB?* Ref. na GLOV 2011 (<http://homepage.univie.ac.at/glow34.linguistics/dechaine.pdf>);
- EMONDS, J. E. *A Unified Theory of Syntactic Categories*. Dordrecht: Foris 1985.
- EMONDS, J. E. *Lexicon and Grammar: the English Syntacticon*. Berlin: Mouton de Gruyter 2000.
- EMONDS, J. E. The Flat Structure Economy of Semi-Lexical Heads. In Corver, N. & H. van Riemsdijk (eds.), *Semi-lexical Categories*. Berlin: Mouton de Gruyter 2001, 23–66.
- EMONDS, J. E. Organizace lexikonu. In Hladká, Z. & P. Karlík (eds.), *Čeština – univerzálie a specifika* 5, Praha: Nakl. Lidové noviny 2004, 9–32.
- GRIMSHAW, J. *Extended Projections*. Ms. Brandeis University, 1991; publ. v GRIMSHAW, J. *Words and Structure*. Stanford: CSLI Publ. 2005, 1–73
- GRIMSHAW, J. Locality and Extended Projections. In Coopmans, P. & M. Everaert ad. (eds.), *Lexical Specification and Lexical Insertion*. Amsterdam: John Benjamins Publ. 2000, 115–133.
- HAUSER, M. D. & N. CHOMSKY AD. The Faculty of Language: What Is It, Who Has It, and How Did It Evolve? *Science* 298, 2002, 1569–1579.
- CHOMSKY, N. *Lectures on Government and Binding*: Dordrecht–Cannaminson 1981.

- MANZINI, M. R. & L. M. SAVOIA. *Grammatical Categories: Variation in Romance Languages*. Cambridge–New York ad.: CUP 2011.
- MUYSKEN, P. *Functional Categories*. Cambridge–New York: CUP 2008.
- OUHALLA, J. *Functional Categories and Parametric Variation*. London: Routledge 1991.
- PERELTSVAIG, A. On the Universality of DP: A View from Russian. *Studia Linguistica* 61, 2007, 59–94.
- RIJKHOFF, J. Vs & Ns from a Cross-Linguistic Perspective. *Rivista di Linguistica* 14, 2002, 115–147.
- RITTER, E. & M. WILTSCHKO. Varieties of INFL, TENSE, LOCATION, and PERSON. In Van Craenenbroeck, J. (ed.), *Alternatives to Cartography*. Berlin: Mouton de Gruyter 2009, 153–202.
- RIZZI, L. The Fine Structure of the Left Periphery. In Haegeman, L. (ed.), *Elements of Grammar. A Handbook in Generative Syntax*, 1997, 281–337.
- RIZZI, L. *The Structure of CP and IP: The Cartography of Syntactic Structures 2*. Oxford–New York: OUP 2004.
- ROBERTS, I. & A. ROUSSOU. *Syntactic Change: A Minimalist Approach to Grammaticalization*. Cambridge–New York ad.: CUP 2003.
- RUTKOWSKI, P. 2002. Noun/Pronoun Asymmetries: Evidence in Support of the DP Hypothesis in Polish. *Jezikoslovlje* 3, 2002, 159–170.
- SCHEER, T. 2004. O samohláskové délce při derivaci v češtině. In Hladká, Z. & P. Karlík (eds.), *Čeština – univerzália a specifika* 5, Praha: Nakl. Lidové noviny 2004, 224–239.
- STOWELL, T. *Origins of Phrase Structure*. PhD. dis., MIT 1981.
- SVENONIUS, P. Limits on P: Filling in Holes vs. Falling in Holes. *Nordlyd. Proceedings of the 19th Scandinavian Conference of Linguistics* 31, 2003, 431–445.
- THRÁINSSON, H. On the (Non)-Universality of Functional Categories. In Abraham, W. & S. D. Epstein ad. (eds.), *Minimal Ideas: Syntactic Studies in the Minimalist Framework*. Amsterdam: John Benjamins Publ. 1996, 253–281.
- VAN RIEMSDIJK, H. C. Functional Prepositions. In Pinkster, H. & I. Genée (eds.), *Unity in Diversity: Papers Presented to Simon C. Dik on his 50th Birthday*. Dordrecht: Foris 1990, 229–242.
- VAN RIEMSDIJK, H. C. Categorical Feature Magnetism: The Endocentricity and Distribution of Projections. *Journal of Comparative Germanic Linguistics* 2, 1998, 1–48.
- ZLATIC, L. Slavic Noun Phrases are NPs not DPs. 1998. (<http://www.lztranslation.com/pdf/SlavicNPsAsNPs2.23.03.pdf>).

- (2b) Mary wonders who_i if John loves t_i
 (2c) *Mary wonders ~~wh~~_o_i if John loves t_i

Tato data ukazují, že splnění filtru v angl. vymazáním komplementizéru na PF je možné v (1) i v (2), srov. (1b) a (2b), zatímco vymazáním *wh*-slova lze splnit tento filtr jen v (1), neboť vymazáním *wh*-slova v (2) by se ztratil rys [otázka], který má (2) a (1) nemá, srov. (1b) × (2b).

Byla pozorována data, která ukazují, že v některých jazycích (resp. dialektech) *Doubly-Filled Comp-Filter* neplatí. Klasickým příkladem je bavorština (Bayer & Brandner(ová), 2008):

- (3) I frog-me fia wos dass-ma an zwoatn Fernseher braucht
 Já ptám se pro co že člověk druhý televizor potřebuje

Rudin(ová) (1988) ukazuje, že *Doubly-Filled Comp-Filter* je aktivní taky v češtině, Ackema & Neeleman (1998) ovšem pozorují, že v češtině existují kontexty, v nichž tento filtr neplatí. Následující data ukazují kontexty, v nichž filtr platí (3), a kontexty, v nichž je na PF nalevo před spojkou *wh*-fráze, a tedy možná filtr neplatí (4), (5):

- (3) (a) Je totiž pomalý medvídek, kterého_i že / *kterého_i že pořád někam strkám t_i
 (b) Petr se ptal, koho_i zda / *koho_i zda Pavel miluje t_i
 (4) (a) Je totiž pomalý medvídek, kterého_i abych pořád někam strkala t_i
 (b) Petr se ptal, koho_i že Pavel miluje t_i
 (5) Kam_i aby šel t_i?
Kdo_i že t_i přijde?

V principu existují dva různé kontexty, v nichž v povrchové syntaxi dochází ke kontaktní kookurenci [XP Comp] na levé periférii věty a daná struktura je v češtině gramatická, a tato data poskytují tedy podporu Ackemovi & Neelemanovi (1998). Lexikální materiál XP a Comp se do kontaktní pozice v levé periférii věty dostane (a) po pohybu XP z pozice uvnitř této věty; (b) po pohybu XP z pozice uvnitř věty a Comp z pozice uvnitř jiné věty.

Kontexty (a) jsou dvojí: pohybující se materiál je (i) *wh*-fráze, (ii) jiná fráze než *wh*-fráze. V kontextech (i) se podle standardních analýz *wh*-fráze *wh*-pohybem dostává do [Spec, CP], a

tedy jde o kontext, v němž by měl být *Doubly-Filled Comp-Filter* účinný: Věta *Koho zda potkala?* je jako „normální“ otázka negramatická, a gramatická je jen tehdy, je-li interpretována jako antiotázka, v níž spojka vyjadřuje ilokuční typ dotazované věty: *Potkala Pavla. – Koho potkala? × Potkala Pavla? – Koho zda / jestli potkala?; Přijde Pavel. – Kdo že přijde?; Běž, Pavle, domů! – Kam aby šel?; viz už (5).* Už i nejjednodušší analýza antiotázek může ukázat, že v daných případech není filtr porušen, protože kontaktně postavené *wh*-fráze a *Comp* nejsou v pozici [SPEC, CP [C°...: *Kdo_i říkáš, že t_i přijde?* V závislých otázkách je *Doubly-Filled Comp-Filter* taky účinný, srov. (3b). Kontaktní postavení *wh*-fráze a *že* v (3b) je možné proto, že *že* není *Comp* (nepřispívá k signalizaci typu věty), nýbrž partikule. Jediným možným ukazatelem toho, že v kontextech (i) v češtině *Doubly-Filled Comp-Filter* neplatí, tak zůstávají relativní věty typu (4a).

Kontexty (ii) dobře prozkoumal Meyer (2007) a zjistil, že XP tvoří: topik background (6), kontrastivní topik (7), maximální fokus (8), minimální fokus (9):

(6) Krátce před svou smrtí vyslovil přání, aby jeho kůže byla použita k vazbě vlastní autobiografie. A tato kniha aby byla předána Johnu Fenno

(7) Zákon určil, aby komise část předala novinářským družstvům a část aby prodala v aukci

(8) Slečna Mařenka pak prohlásila, že je sice povoláním bardáma, ale kuchyni že rozumí, jako i že se vyzná ve všech domácích pracích

(9) Stoupni si tak, aby mě ti lidi neviděli. Nemusí mě hned každéj poznat. Hlavně do ksichtu aby mně neviděli

Struktury v (10) jsou analogické se strukturami v (5):

(10) Petr že se oženil?

Odpoledne abych přišel?

Pavla jestli miluju?

To znamená, že podle Rizziho (1997) jsou pozice, do nichž je posouvá XP z důvodu tematizace nebo rematizace, pozice Spec funkčních hlav ForceP, FocusP a TopicP v C doméně, tedy nikoli přímo pozice [Spec, CP], a nemohou být tedy objektem *Doubly-Filled Comp-Filter*.

V kontextech (b) dochází ke kontaktnímu postavení *wh*-fráze a *Comp* v důsledku pohybu celé věty s *Comp* za *wh*-frázi v pozici [*Spec*, *CP*] jiné věty v povrchové syntaxi, srov. např. (11) a (11a):

- (11) Byl to obraz lékaře, kteřý aby zachránil pacienta, riskoval sám život
(11a) Byl to obraz lékaře, který riskoval sám život, aby zachránil pacienta

Velmi zajímavý případ obligátní kontaktní kookurence *wh*-fráze a spojky uvádějí Lešnerová & Oliva (2003):

- (12) Asi to byl nový patent, nějaké zařízení, za kteřé když pak zatáhnete, tak se celý člun uvolní.

Ryze deskriptivně viděno, taková kookurence je v syntaktických strukturách, v nichž je první vedlejší věta s *wh*-frázi v [*Spec*, *CP*] zapuštěna ve větě první (jako součást *DP* (zde *zařízení*, *za které* ...)) a současně je zapuštěna jako (časový) adjunkt ve větě třetí: *za které_i když zatáhnete t_i, tak se celý člun uvolní*. Srov. i deskriptivní analýzu autorů, zatím jedinou. Rozdíl mezi (11) a (12) je vidět na tom, že struktura (11) má k dispozici povrchovou variantu (11a), kdežto (12) takovou variantu k dispozici nemá.

Základní literatura

- ACKEMA, P. & A. NEELEMAN. Optimal Questions. *Natural Language and Linguistic Theory* 16, 1998, 443–490.
- BAYER, J. & E. BRANDNER. On Wh-Head-Movement and the Doubly-Filled-Comp Filter. In Chang, Ch. B. & H. J. Haynie (eds.), *Proceedings of the 26th West Coast Conference on Formal Linguistics*, 2008, 87–95.
- CHOMSKY, N. & H. LASNIK. Filters and Control. *Linguistic Inquiry* 8, 1977, 425–504.
- LEŠNEROVÁ, Š. & K. OLIVA. Česká vztažná souvětí s nestandardní strukturou. *Slovo a slovesnost* 64, 2003, 241–252.
- MEYER, R. O pozici podřadících spojek v ČNK. In Štícha, F. & J. Šimandl (eds.), *Gramatika a korpus/Grammar & Corpora 2005*. Praha: ÚJČ AV ČR 2007, 170–178.
- RIZZI, L. The Fine Structure of the Left Periphery. In Haegeman, L. (ed.), *Elements of Grammar*. Dordrecht: Kluwer 1997, 281–337.

RUDIN, C. On Multiple Questions and Multiple WH Fronting. *Natural Language and Linguistic Theory* 6, 1988, 445–501.

That-t filter

Je to pravidlo formulované Chomským & Lasnikem (1977): $*[S' \text{ that } [_{NP,e} \dots]]$, kde e = empty (foneticky prázdný). Porušení *that-t* filtru v mnoha jazycích vyvolává tzv. *that-t* efekt, tj. negramatičnost. K *that-t* efektu dochází při extrakci subjektu z CP s lexikálním (foneticky realizovaným) komplementizérem (tj. v angličtině typicky *that*), neboť po extrakci subjektu zůstává ve struktuře stopa (= *trace*, t) a tato stopa bezprostředně následuje za komplementizérem. *That-t filter* predikuje v angličtině kontrast:

- (1a) *Who do you believe that left (1b) Who do you believe left
(2a) Who do you believe that Peter met (2b) Who do you believe Peter met

(1a) ukazuje *that-t* efekt: $*\text{Who}_i \text{ do you believe } [_{CP} t_i \text{ that } [_{TP} t_i \text{ left}]]$, (1b) ne, protože v ní není komplementizér. (2) je naproti tomu gramaticky správná struktura bez ohledu na to, zda je v ní komplementizér nebo ne, protože při extrakci objektu k *that-t* efektu ani ve struktuře s komplementizérem nedochází: $\text{Who}_i \text{ do you believe } [_{CP} t_i \text{ that } [_{TP} \text{ Peter} \text{ met } t_i]]$. Bylo pozorováno, že *that-t* efekt nenastává v pro drop jazycích (srov. analýzu Rizziho, 1982), ale ani v některých jazycích s obligátním foneticky realizovaným subjektem (např. v němčině).

Čeština jako pro drop jazyk by měla být k *that-t* efektu imunní. Empirický výzkum zatím není k dispozici, ale předběžné sondy ukazují, že Češi považují extrakci subjektu z komplementové CP za možnou v případě, že sloveso maticové věty je v 2. os., v ostatních případech pokládají věty za velmi pravděpodobně negramatické; strategie obejití *that-trace* efektu nevyjádřením komplementizéru je v češtině v (3) zbytečná, a její využití je stylistické, viz (3a), v (3') je neúčinná, viz (3a')

- (3) Kdo_i myslíš / říkáš, že t_i pozve Janu do baru?
(3') ^{??/*} Kdo_i (Petr) myslí / říká, že t_i pozve Janu do baru?
^{??/*} Kdo_i myslí / říká, že t_i pozve Janu do baru?
(3a) Kdo myslíš / říkáš pozve Janu do baru
(3a') ^{*} Kdo (Petr) myslí / říká pozve Janu do baru?

Imunita češtiny vůči *that-trace* efektu predikuje gramatickou správnost konstrukcí:

(3b) Kdo že pozve Janu do baru?

Na druhé straně jsou data, která ukazují, že i v češtině existují struktury s *that*-trace efektem:

(4) *Kolik mravenců Petr myslí, že t postavila mraveniště

(4a) Kolik mravenců Petr myslí, že t postavilo mraveniště

(4) je negramatické možná proto, že t je stopa v [Spec, TP], na což ukazuje shoda *l*-participia fem., sg.: *Petr si myslí, že [TP miliadra] mravenců postavila mraveniště*. Naproti tomu (4a) je ok, protože t je stopa v nižší projekci než TP, asi v [Spec, vP], na což ukazuje defaultní shoda *l*-participia (Neutr.Sg.): *Petr si myslí, že [TP [vP mnoho mravenců] postavilo mraveniště]*; srov.

Kontrast (1a) × (2a) výše ukazuje jeden z projevů asymetrie subjektu a objektu. Tato asymetrie vůči *that*-trace efektu se v angl. projevuje i v relativních větách, ale právě obráceně než ve větách komplementových: Jak ukazuje (5a), v relativních větách se subjektivním komplementizérem je komplementizér nutný, a jak ukazuje (5b), v relativních větách s objektivním komplementizérem je komplementizér zakázán:

(5a) The man that left is my neighbour (5a) *The man left is my neighbour

(5b) The man that you saw is my neighbour (5b) The man you saw is my neighbour

Roussou(ová) (2002) proto mluví o anti-*that*-t efektu. V češtině není.

Základní literatura

FRANKS, S. Parametric Properties of Numeral Phrases in Slavic. *Natural Language and Linguistic Theory* 12, 1994, 597–674.

CHOMSKY, N. *Barriers*. Cambridge: MIT Press 1986.

CHOMSKY, N. & H. LASNIK. Filters and Control. *Linguistic Inquiry* 8, 1977, 425–504.

ROUSSOU, A. C, T, and the Subject: *That-t* Phenomena Revisited. *Lingua* 112, 2002, 13–52.

ROUSSOU, A. Subject on the Edge. In Panagiotidis, E. P. (ed.), *The Complementizer Phase. Subjects and Operators*. Oxford–New York: OUP 2010, 76–116.

RIZZI, L. *Issues in Italian Syntax*. Dordrecht: Foris 1982.

RIZZI, L. *Relativized Minimality*. Cambridge: MIT Press 1990.

Rizzi, L. On the Form of Chains: Criterial Positions and ECP Effects. In Cheng, L. & N. Corver (eds.), *On Wh-Movement*. Cambridge: MIT Press 2006, 97–133

SZCZEGIELNIAK, A. 'That-trace Effects' Cross-linguistically and Successive Cyclic Movement. *MIT Working Papers in Linguistics* 33, 1999, 369–393.

HYBRIDNÍ KATEGORIE

Termín *hybridní kategorie* je český ekvivalent anglického termínu *mixed category*. Tento termín se používá pro označení různých gramatických jevů, jejichž společným rysem je, že jeden jazykový výraz má vlastnosti dvou kategorií; hybridní kategorie je tedy transkategoriální fenomén. Tuto vlastnost reflektuje v evidentních případech už i terminologie klasické mluvnice: *podstatné jméno slovesné, participium, přechodník*. Typické české příklady hybridních kategorií jsou:

(a) Nominální fráze s instrumentálem v pasivních větách (*Petr byl dvě hodiny vyslýchán POLICÍ*), protože tato NP/DP vyjadřuje participant/argument s rolí agens implikovaný v sémantické struktuře slovesa (*NĚKDO vyslýchá někoho*), který ovšem není v pasivní větě vyjádřen v pozici typické pro participanty/argumenty, tj. v pozici podmětu nebo předmětu, ale v pozici adjunkt; viz (e); Grimshaw(ová) (1991) mluví o *argument-adjunkt*. ↑Pasivum.

(b) Věty vztažné bez hlavy (*Já budu jíst, CO UVAŘÍŠ*), protože je to finitní věta vedlejší, která nemá distribuci věty, nýbrž nevětných skupin, a to distribuci NP/DP (*Já budu jíst, [co uvaříš] // [polévku]*), nebo PP, resp. AdvP (*Půjdu, [kam budeš chtít] // [do kina] // [domů]*).

(c) Substantiva typu *HAJNÝ*, protože jsou to slova, která mají distribuci substantiv (*[Hajný] // [Myslivec] vystřelil*) i syntaktické chování substantiv. To se projevuje tak, že nalevo od nich ve frázi, jíž je jejich kořen lexikální hlavou, mohou být ukazovací zájmena, posesiva, číslovky, adjektiva: *Ten náš první mladý [hajný // myslivec]*, napravo od nich může být postnominální genitiv (*[hajný // myslivec] našeho revíru*) i vedlejší věta vztažná (*[hajný // myslivec], kterého jsme potkali*). Jako neživotná substantiva mají jeden rod (*trvalý úspěch, trvalá ospalost, trvalé potíže* × *trval-á / *-ý/*-é pro moderní ženu*; mají-li rys [životnost], mohou vyjadřovat flexi mužský a ženský rod: *hajný, hajná, *hajné; bez mluvčího / mluvčí ministerstva*, ale: **šéfový, šéfová; *Karlíkový / Karlíková*). Nemají ale flexi substantiv, nýbrž adjektiv (Gen.Sg. *mlad-é-ho // hajn-é-ho* × *myslivc-e, pán-a*). Spencer (2005) mluví o paradigmatické hybridnosti (*paradigmatic mixing*).

(d) Substantiva typu *HROMADA*, protože jsou to slova, která mají některé vlastnosti, jaké má substantivum, a to jak morfologické (flexi), tak syntaktické (možnost doplnění postnominální nominální frází s genitivem), ale fráze *hromada přátel* se nechová jako fráze obsahující dvě plnovýznamová (lexikální) substantiva ($\text{Subst}_{\text{Lex}}$) (*výstava knih*), nýbrž jako fráze obsahující jen jedno $\text{Subst}_{\text{Lex}}$ v genitivu a substantivum *hromada* se chová jako „pomocné slovo“ analyzované (a interpretovatelné) jako ↑kvantifikátor ($\text{Subst}_{\text{Quant}}$):

(i) Vztažná věta se může vztahovat k nominální frázi, takže ve frázi [$\text{Subst}_{\text{Lex}}$ – $\text{GenSubst}_{\text{Lex}}$] se vztažná věta může vztahovat jak k $\text{Subst}_{\text{Lex}}$ (*Výstavu knih, kterou jsem viděl,*

jsem obdivoval), tak k $\text{GenSubst}_{\text{Lex}}$ (*Výstavu knih, které vyšly v samizdatu, jsem obdivoval*), zatímco ve frázi [$\text{Subst}_{\text{Quant}} - \text{GenSubst}_{\text{Lex}}$] se vztažná věta nemůže vztahovat k $\text{Subst}_{\text{Quant}}$ (*Hromadu přátel, *kterou jsem poznal, jsem zklamal*), ale jen k $\text{GenSubst}_{\text{Lex}}$ (*Hromadu přátel, které jsem poznal, jsem zklamal*).

(ii) Osobní zájmena a ukazovací zájmeno *t-en/-a/-o(-to)* mohou odkazovat jen k nominální frázi, takže ve frázi [$\text{Subst}_{\text{Lex}} - \text{GenSubst}_{\text{Lex}}$] zájmeno odkazuje jak k $\text{Subst}_{\text{Lex}}$ (*Viděl jsem výstavu knih a obdivoval jsem ji*), tak k $\text{GenSubst}_{\text{Lex}}$ (*Viděl jsem výstavu knih a obdivoval jsem je*), zatímco ve frázi [$\text{Subst}_{\text{Quant}} - \text{GenSubst}_{\text{Lex}}$] se zájmeno nemůže vztahovat k $\text{Subst}_{\text{Quant}}$ (*Poznal jsem hromadu přátel a zklamal jsem *ji*), ale jen k $\text{GenSubst}_{\text{Lex}}$ (*Poznal jsem hromadu přátel a zklamal jsem je*).

(iii) Jen v nominální frázi mohou být přívlastková adjektiva, takže ve frázi [$\text{Subst}_{\text{Lex}} - \text{GenSubst}_{\text{Lex}}$] je možné adjektivum jak před $\text{Subst}_{\text{Lex}}$ (*Viděl jsem zajímavou výstavu knih*), tak před $\text{GenSubst}_{\text{Lex}}$ (*Viděl jsem výstavu zajímavých*), zatímco ve frázi [$\text{Subst}_{\text{Quant}} - \text{GenSubst}_{\text{Lex}}$] je možné před $\text{Subst}_{\text{Quant}}$ jen kvantitativní adjektivum (*Poznal jsem velkou / *zajímavou hromadu přátel*) a jakékoli adjektivum jen před $\text{GenSubst}_{\text{Lex}}$ (*Poznal jsem hromadu zajímavých přátel*).

(iv) Je-li fráze [$\text{Subst}_{\text{Lex}} - \text{GenSubst}_{\text{Lex}}$] podmětem, shoduje se přísudek se $\text{Subst}_{\text{Lex}}$, které je nutně hlavou této nominální fráze (*Výstava knih se mi líbila*), zatímco je-li podmětem fráze [$\text{Subst}_{\text{Quant}} - \text{GenSubst}_{\text{Lex}}$], je hlavou nominální fráze $\text{GenSubst}_{\text{Lex}}$ a přísudek má defaultní shodu (*Hromadu knih se ztratilo*), nebo je hlavou $\text{Subst}_{\text{Quant}}$ a přísudek se shoduje s ním: *Hromada knih se ztratila*. Je-li hlavou fráze [$\text{Subst}_{\text{Quant}} - \text{GenSubst}_{\text{Lex}}$] $\text{GenSubst}_{\text{Lex}}$, získává $\text{Subst}_{\text{Quant}}$ v nominativu flexi akuzativu (Nom [*Hromadu/spoustu knih*] *se ztratilo*) a získává tak jako jiné kvantifikátory pádový synkretismus Nom./Acc. (Nom. : *mnoh-o, pět-Ø, hromad-u*, Akuz. : *mnoh-o, pět-Ø, hromad-u*). Navíc $\text{Subst}_{\text{Quant}}$ nelze kvantifikovat: ve skupině [*Dvě hromady knih*] *se ztratily* má tedy substantivum *hromada* jen interpretaci $\text{Subst}_{\text{Lex}}$, nikoli $\text{Subst}_{\text{Quant}}$.

Substantiva typu *pár* jdou ještě dál a ztrácejí rys Subst a zachovávají je rys Quant , takže ve frázi je jen jedno $\text{Subst}_{\text{Lex}}$, které získává ve větě pád, a slovo *pár* morfologicky „zmrzne“: *Setkal se s pár děvčaty* (s interpretací „s několika děvčaty“) \times *Setkal se s párem děvčat* (s interpretací „s dvěma děvčaty“).

Do typu (d) hybridních kategorií se hlásí taky substantiva typu *talíř* v nominálních skupinách s postnominálním genitivem, jímž je látkové jméno (*talíř polévky*), nikoli ve frázích s jiným postnominálním genitivem, např. typu *talíř naší babičky*. Srov. rozdíl: *Snědl talíř polévky* (= „snědl polévku, ne talíř“) \times *Snědl talíř naší babičky* (= „snědl talíř, ne naší babičku“). Dobrá analýza je od Veselovské (2001a); srov. Semilexikální kategorie.

(e) Velmi známým (u nás paradoxně zvl. z historické mluvnice) případem, který ukazuje vlastnosti hybridních kategorií, jsou číslovky od *pěti* výše ve frázích typu *pět chlapců*. V pozici, v níž tato fráze získává Nom. nebo Akuz., se číslovka *pět* chová syntakticky jako substantivum: vyjadřuje pád celé fráze a jméno označující počítané objekty má postnominální genitiv (*pět chlapců / sbor chlapců zpívá; viděl pět chlapců / sbor chlapců*), ale morfologicky není substantivem: Instr. vyjadřuje koncovkou *-i*, která není pro Instr.Sg. u žádného substantiva, nemá rod, proto je, je-li fráze subjektem, v přísudku defaultní shoda (*pět chlapců zpívalo × sbor chlapců zpíval*). V pozicích, v nichž tato fráze získává jiný pád než Nom. a Akuz., se číslovka *pět* chová syntakticky podobně jako adjektivum: pád celé fráze vyjadřuje substantivum označující počítané předměty a *pět* se shoduje s tímto substantivem, morfologicky ovšem *pět* ukazuje (až na instr.) flexi feminin typu kost): *k pěti chlapcům / *k pěti chlapci*. Dobrá analýza je od Cahy (2013).

(f) Slova typu (a) *KUPUJÍCÍ*, (b) *NAKOUPIVŠÍ*, protože jsou to slova, která mají v povrchové syntaxi distribuci adnominálních adjektiv, nikoli ovšem posponových a doplňkových adjektiv ([*Kupující*] // [*Mladý*] muž × Muž byl [**kupující*] // [*mladý*]; *Vrátil se [mladý] // [**kupující*]*), nebo vedlejší věty vztahné (*žena [kupující kabelku] [která kupuje kabelku]*) a flexi adjektiv (Gen.Sg.Mask./Neutr. *mladého // kupujícího*). Ale ukazují zčásti syntaktické chování slovesa:

(i) Verbální část jejich vnitřní struktury před morfémy *-c-í/-v-š-í*, obsahující vedle kořenu a tematického morfému další morfém (*nes-0-ou(-c-í)*, *kup-uj-í(-c-í)*, *přines-0-0(-š-í)*, *nakoup-i-v(-š-í)*) zajišťuje, že mají jako slovesa událostní strukturu, proto implikují participanty/argumenty a participantské role přidělují subjektu i objektu/ům jako čistokrevná slovesa (*darující Evě knihu / darovat Evě knihu*). Stejně jako slovesa mohou být tato slova modifikována adjunktami (*asi sedící dnes v parku*). O tom, že ve frázi, jejichž jsou lexikální hlavou, je přítomen agens v pozici subjektu, ačť bez fonetické realizace NP/DP (viz dále), svědčí jejich kombinovatelnost s agentově orientovanými adjunktami: *píšící úmyslně nečitelně, píšící, aby udělal radost*.

(ii) Vnitřní struktura *-c-í/-v-š-í*-derivátů zajišťuje i to, že ve frázích, jejichž lexikální hlavou jsou, je napravo od nich stejná syntax, jaká je ve skupinách s čistokrevným slovesem. Jednak mohou přidělit akuz. (*kupovat kabelku // kupující kabelku*); srov. tzv. účelová adjektiva, která tento verbální morfém nemají a akuz. nepřidělují: *oznamovat novinu – oznam-ova-cí *novinu × oznam-uj-í(-c-í) novinu*. Jednak mohou přidělit i další pády jako sloveso (*věřící Evě // věřící Evě*), dovolují PP se selektovanou předložkou (*myslí na matku // myslící na matku*) i se sémanticky motivovanou předložkou (*sedí na stole / pod stolem / ... // sedící na stole / pod stolem / ...*), jsou kombinovatelná s infinitivními frázemi (*slibovat přijít včas /*

slibující přijít včas) i s vedlejšími větami se spojkou (*slibuje, že přijde včas / slibující, že přijde včas*).

(iii) Adjektivizační morfém jim bere možnost přidělit subjektu nominativ, a tedy vyjádřit ve frázi, jejíž lexikální hlavou jsou, participant/argument, který je v pozici subjektu, tj. např. agens: *Petr kupuje kabelku* // [**Petr kupující kabelku*], patiens u neakuzativních sloves: *Petr bledne* // [**Petr blednoucí*] atd. Důležité je, že se kombinují (stejně jako čistokrevná slovesa) s anaforou (*holí se / sebe // holící se / sebe*), což ukazuje, že ve frázi, již jsou hlavou, je referenční podmět (e)mpty (= foneticky prázdný, slovně nevyjádřitelný): *muži* [(e)_i; *holící se*]_i, *s mužem*_i [(e)_i; *holícím se*]_i. Kombinují se taky s reflexivy vyjadřujícími doprovodné rysy děje (*pokuřuje si – pokuřující si*); u reflexiv tantum je reflexivum povinné (*smějíci se muž / *smějící muž*).

(iv) Vyjadřují vid (*kouřící cigaretu × vykouřivší cigaretu*) i iterativitu (*kouřívající na balkóně*); je-li dokonavým videm u čistokrevného slovesa vyžadován obligátní přímý objekt, je tomu tak i u těchto hybridů: *Kouří / Kouří cigaretu // Kouřící žena / Cigaretu kouřící žena* × **Vykouří / Vykouří cigaretu // *Vykouřivší žena / Cigaretu vykouřivší žena; Dokouří / Dokouří cigaretu // Dokouřivší žena / Cigaretu dokouřivší žena*.

(v) Jsou tvořeny jak od lexikálních sloves (*kouřící, vykouřivší*), tak i od funkčních sloves (*jsoucí kuřák, smějíci kouřit, začínající kouřit*).

(g) Slova typu (a) *ZKOUŠEN / BIT*, (b) *ZKOUŠENÝ / BITÝ*, protože jsou to slova, která mají v povrchové syntaxi distribuci adjektiv, a to typ (a) i (b) posponových (*Petr je [omlazen / omlazený] // [mlád / mladý]*) a doplňkových (*Vrátil se [omlazen / omlazený] // [mlád / mladý]*), typ (b) i adnominálních (*omlazený / *omlazen // mladý / *mlád Petr*). Flexi má typ (b) stejnou jako dlouhé tvary adjektiv (Gen.Sg.Mask./Neutr. *mlad-é-ho // omlazen-é-ho*), typ (a) má jen nom. a akuz. jako krátké tvary adjektiv (Nom.Sg.Mask. *omlazen // mlád*, Akuz.Sg.Fem. (*knihu vrátila*) *neporušen-u*). Ale oba typy (a) i (b) mají zčásti syntaktické chování slovesa: verbální část struktury před morfémem *-n-/-t-*, obsahující kořen a tematický vokál, zajišťuje, že mají jako slovesa událostní strukturu, proto implikují participanty/argumenty a přidělují jim role. Ve frázích, jejichž lexikální hlavou jsou, je napravo od nich stejná syntax, jaká je ve skupinách s čistokrevným slovesem: přidělují nominální frázi pády jako čistokrevné sloveso kromě akuz. (*kupovat dětem // kupován dětem*), dovolují PP se selektovanou předložkou (*soustředit na problém / soustředěn na problém*) i se sémanticky motivovanou předložkou (*pozorovat v divadle / na poště / ... // pozorován v divadle / na poště / ...*), kombinují se s adjunktou (*sušit dlouho v troubě / sušen dlouho v troubě*), s infinitivními frázemi (*Slíbili mi jít do dovadla / bylo mi slíbeno jít do divadla*) i

s vedlejšími větami se spojkou (*Slíbili mi, že půjdu do divadla / bylo mi slíbeno, že půjdu do divadla*).

Morfém *-n-/-t-* obsažený ve vnitřní struktuře těchto hybridů bere možnost přidělit subjektu nominativ, takže nalevo od nich není jako u čistokrevných sloves povrchový subjekt. Současně jako morfém pasivizační navíc blokuje přidělení role agentu subjektu: je-li ve verbální části struktury agens implikován, ve frázi, jejíž hlavou je *-n-/-t-* hybrid, je tedy sémanticky přítomen, ale je bezprizorní, sloveso mu neposkytuje pozici pro vyjádření. Na jeho přítomnost ukazuje kombinovatelnost s agentově orientovanými adjunktami: *Student byl záměrně zkoušen velmi dlouho*. K vyjádření agentu se využívá strategie adjunkt: *Student byl zkoušen dvěma profesory*. Pasivizační morfém *-n-/-t-* blokuje přidělení role agentu subjektu a blokuje tím (podle tzv. Burziovy generalizace) i přidělení akuzativu patientu: *zkouší studenta – je zkoušen / zkoušený *studenta*.

Stejně jako slovesa vyjadřují *-n-/-t-* hybridy vid (*omlazen / omlazován*) i iterativitu (*pravidelně omlazován / omlazováný*) aj. Viz Pasivum, viz Nominalizace.

(h) Hybridy typu (f) a (g) s flexí, jakou mají dlouhé tvary adjektiv, jsou hybridní kategorie ještě jiného typu, totiž typu (c). Mají distribuci podstatných jmen ([*SOUTĚŽÍCÍ / RANĚNÝ*] // [*Petr*] ani *nedýchal*) a na rozdíl od jiných hybridů typu (c), jejichž význam je ideosynkratický, mají kompozicionální význam.

(i) Slova typu (a) *KUPUJE, -ÍC, -ÍCE*, (b) *NAKOUPIV, -ŠI, -ŠE*, protože jsou to slova, která jsou hlavou fráze mající v povrchové syntaxi distribuci vedlejší věty adjunktové ([*Dobře nakoupiv*] // [*Když dobře nakoupil*], *sedl si do kavárny*), ale syntaktické chování mají zčásti stejné jako slovesa. Mají jako slovesa událostní strukturu, proto implikují participanty/argumenty a přidělují jim role. Verbální část jejich vnitřní struktury před flexivním morfémem je stejná jako u hybridní kategorie typu (g), s výjimkou ochuzených tvarů pro Mask. (viz dále), a proto ve frázích, jejichž lexikální hlavou jsou, je napravo od nich stejná syntax, jaká je i ve frázích s čistokrevným slovesem: mohou přidělit Akuz. (*kupují kabelku // kupujíc kabelku*) i další pády (*věří Evě // věříc Evě*), dovolují PP se selektovanou předložkou (*myslí na matku // myslíc na matku*) i se sémanticky motivovanou předložkou (*sedí na stole / pod stolem / ... // sedíc na stole / pod stolem / ...*) atd.; viz (g). Vyjadřují vid (*Kouře cigaretu × Vykouřiv cigaretu*) i iterativitu (*Kouřívaje na balkóně*); je-li dokonavým videm u čistokrevného slovesa vyžadován obligátní přímý objekt, je tomu tak i u těchto hybridů: *Kouře / Kouře cigaretu, pískal si × *Vykouřiv / Vykouřiv cigaretu, začal si pískat – Dokouřiv / Dokouřiv cigaretu, začal si pískat*. Adjektivizační morfém jim taky bere možnost přidělit subjektu nominativ, a tedy vyjádřit ve frázi, jejíž lexikální hlavou jsou,

participant/argument, který je subjektem: *Eva kupuje kabelku* – **Eva kupujíc kabelku*. Možnost kombinovat se s reflexivem, a to s anaforou (*Umývající se, četla*), ukazuje, že ve frázi, jíž jsou lexikální hlavou, je referenční podmět, byť bez pádu, a tedy slovně nevyjádřitelný, tedy (e)mpty, ale s participantskou rolí: [_{Agens(e)_i} *umývající se_i*], [*Eva četla*], [_{Patiens(e)_i} *omdlévající*], [*Eva bledla*]. Slovně nevyjádřený podmět *e* je nutně referenčně identický s podmětem finitní věty a má vlastnosti prázdné kategorie PRO. Referenční identita se tedy dá analyzovat jako subjektová kontrola a zájmeno PRO na jejím základě získává rysy [rod] a [číslo], které má subjekt: *Petr_i si pískal*, [_{PRO_i} *umývá se*] / *Eva_i si pískala*, [_{PRO_i} *umývající se*]; srov. taky vyjádření těchto rysů na subjektivém doplňkovém adjektivu: *Petr si pískal vraceje se z nemocnice zcela zdrav-ý* × *Eva si pískala vracejíc se z nemocnice zcela zdrav-á*.

Tento hybrid má navíc zcela unikátní flexi vyjadřující rysy rodu a čísla (je diktována kodifikací). Protože fráze, jejíž lexikální hlavou je tento hybrid, má distribuci adjunktů, nezískává – na rozdíl od hybridů (g), které mají distribuci adnominálního adjektiva – rod, číslo ani pád (*Petr / Eva / Dítě si píská, usmívající(e) se* × *bez usmívajícího se Petra / usmívající se Evy*). Kodifikací je ovšem diktován důsledek analýzy, že slovně nevyjádřený podmět *e* má vlastnosti prázdné kategorie PRO, které jako zájmeno na základě subjektové kontroly získává rysy [rod] a [číslo], které má subjekt věty: *Petr_i si pískal*, [_{PRO_i} *umývá se*] / *Eva_i si pískala*, [_{PRO_i} *umývající se*]. Tím se zajišťuje, že věty typu *Hrajíc karty, maminka mě kritizovala*, mají-li být interpretovány s významem ‘když jsem hrál karty, maminka mě kritizovala’, jsou negramatické (tzv. zákaz různopodmětových přechodníků). Kodifikací je taky diktována zcela unikátní vnitřní struktura těchto hybridů. Unikátní je jednak to, že flexe vyjadřuje jen dva rody v Sg. (Mask. × Fem./Neutr.) a pro Pl. rod nevyjadřuje vůbec, jednak to, jak jsou flexivní morfémy realizovány, jednak to, že vnitřní strukturou se liší hybridy s rysem [Mask.] od hybridů ostatních. U hybridů s rysem [Mask.] má v typu (a) řetězec morfémů za tematickým morfémem nulovou realizaci a flexe je realizována koncovkou *-e* nebo *-a*, kdežto jinde je řetězec morfémů *-í/-ou-c-* a flexe je pro Sg. realizována nulovým morfémem, pro Pl. koncovkou *-e*. V typu (b) je flexe realizována nulovým morfémem, a řetězec morfémů za nulovým tematickým morfémem má taky nulovou realizaci, za slyšitelným tematickým vokálem je řetěz morfémů *-v-0-*, kdežto jinde je na posledním místě tohoto řetězce morfém *-š-* a flexe je pro Sg. realizována koncovkou *-i*, pro Pl. *-e*:

[<i>kup-uj-í-c-í</i>]-0/-ho...	[<i>nes-0-ou-c-í</i>]-0/-ho...
[<i>kup-uj-í-c</i>]-0/-e	[<i>nes-0-ou-c</i>]-0/-e

[kup-uj-0-0]-e	[nes-0-0-0]-a
[nakoup-i-v-š-i]-0/-ho	[přines-0-0-š-i]-0/-ho...
[nakoup-i-v-š]-i/-e	[přines-0-0-š]-i/-e
[nakoup-i-v-0]-0	[přines-0-0-0]-0

V české klasické jazykovědě se tyto hybridy analyzují jako ↑přechodníky a syntaktické skupiny, jejichž hlavou jsou, jako ↑polovětné struktury.

(ch) Událostní substantiva typu *MALOVÁNÍ* / *TISKnutí* (nikoli rezultativa), tedy např. substantivum *klekání* ve větě *Klekání na mokrou podlahu je nezdravé*, nikoli ve větě *Zvonili klekání*, protože jsou to slova, která mají distribuci substantiv ([*Malování*] // [*Dítě*] je *zábavné*), ale vnitřní morfologickou strukturu a syntaktické chování mají zčásti jako substantiva, zčásti jako slovesa. Se substantivy mají ve své morfologické struktuře společnou flexi vyjadřující nominální rysy, a to zcela specificky: [rod]: všechny hybridy jsou neutra, [číslo]: všechny hybridy s událostním významem mají jen Sg., jsou to *mass nouns*, [pád]: jen konsonantické a nulové koncovky. Se substantivy mají společné taky syntaktické chování: nalevo od nich ve frázi, již jsou lexikální hlavou, mohou být ukazovací zájmena, posesiva, číslovky adjektiva ukazující shodu s hybridem v rodě, čísle a pádu (*To naše / Petrovo první odvážné kritizování*), napravo od nich může být postnominální genitivní NP/DP a jiné neshodné přívlastky (*kritizování Petra*) i vedlejší věta vztažná (*kritizování, které jsem musel vyslechnout*). Se slovesy sdílejí ve své morfologické struktuře společnou část obsahující kořen a tematický morfém (*mal-ová-*), tedy událostní strukturu, čímž se liší od substantiv dějových, která tematický morfém neobsahují (*mal-b-*), a tedy se slovesy nic než dějovou interpretaci nesdílejí (pokud kořen bere jako komplement objekt, tak sdílejí se slovesy část argumentové struktury). *-ní/-tí*-hybridy proto mohou obsahovat vidové prefixy i sufixy (*do-dělání, do-děl-á-vá-ní*) i sufixy iterativní (*děl-á-vá-ní, do-děl-á-vá-vá-ní*), přijímají negaci (*ne-dělání, ne-do-dělání*), mohou se kombinovat s reflexivem (na rozdíl od typu (g) je u reflexiv tantum reflexivum nepovinné: *občan dotazující se / *dotazující na úřadě* × *občanovo dotazování se / dotazování na úřadě*), krátká reflexiva na rozdíl od sloves stojí v pozici těsně za derivátem, nikoli v pozici C-2, typické pro česká klitika: *časté učení se / časté *se učení* × *často *učí se / často se učí*. Událostní strukturou jsou licencovány taky syntaktické vlastnosti společné se slovesy: implikují participanty/argumenty a přidělují jim role. Mohou je – stejně jako slovesa – vyjadřovat nominální frází (*hraní karet*), vedlejší větou se spojkou (*rozhodnutí, že nebude lhát*) infinitivní skupinou (*rozhodnutí nelhat*). K vyjádření mají k dispozici napravo stejné pozice jako čistokrevné sloveso (*nadržování blondýnkám, pečování o babičku*), kromě

akuzativu, protože morfém *-n-/-t-* obsažený v jejich vnitřní struktuře přidělení akuzativu blokuje (*zkouše-t Evu* × *zkouše-n- *Evu*). Nominalizační morfém *-í-* přiděluje pozici napravo genitiv (*zkoušen-í Evy* × *zkoušen- *Evy*), který ovšem není variantou akuzativu u tranzitivních sloves, protože má k dispozici interpretaci agentní i patientní, kdežto akuzativ jen patientní: *zkoušení* _{Agens/Patiens}*Evy* × *zkoušet* _{Patiens}*Evu*. U struktur tranzitivních je k dispozici taky agentní argument-adjunkt (je-li vyjádřen *patiens*): *zkoušení Evy Petrem* × *plavání *Petrem*. Levá část struktury skupiny, jejíž hlavou je *-ní-/-tí-*hybrid, je naproti tomu ryze nominální, protože ve vnitřní struktuře *-ní-/-tí-*hybridu není obsažen rys přidělující nominativ jako u čistokrevných sloves. Pro participanty/argumenty ve verbální struktuře vyjádřitelné v subjektu a přímém objektu je v levé části struktury pozice posesivu, typická pro nominální fráze: _{Agens}*Petrovo zkoušení* _{Patiens}*Evy*, _{Agens/Patiens}*Petrovo zkoušení*, _{Patiens}*Petrovo zkoušení* _{Agens}*Evou*. Událostní struktura licencuje taky distribuci výrazů determinovanou videm: časový akuzativ × časovou předložkovou frází jako u sloves (*čtení knihy [hodinu / *za hodinu]* × *přečtení knihy [*hodinu / za hodinu]*, distribuci vidových tvarů hybridu v závislosti na předložce (*během čtení / *přečtení*) a v závislosti na fázových slovesech (*dal se do čtení / *přečtení knihy, nechej toho čtení / *přečtení knihy*). Je-li dokonavým videm u čistokrevného slovesa vyžadován obligátní přímý objekt, je tomu tak i u těchto hybridů: *Kouření / Kouření cigaret je zdraví škodlivé* × **Vykouření / Vykouření dvaceti cigaret denně je zdraví škodlivé*. Verbální vlastnosti hybridu ukazuje i možnost výskytu větných adverbií: *Z lesa se ozývá [pravděpodobně / *pravděpodobné štěkání]* a adjunktů: [*Štěkání, když svítí měsíc / v noci*], *není pro našeho psa nic neobvyklého*.

Analýza hybridních kategorií

Standardní analýza hybridních kategorií označovaných jako *mixed category* (MC) v moderní lingvistice je, že jsou to fráze, které kombinují morfologické a syntaktické vlastnosti dvou různých hlavních lexikálních kategorií (V, N, Adj, ?Adv). Spencer (2005) mluví o syntagmatické hybridnosti (*syntagmatic mixing*). Čítankový příklad je it. fráze, jejichž hlavou je *infinito sostantivato* (Zucchi, 1993):

- | | | |
|------|--|---------------|
| (1) | [Il suo continuo eseguire la canzone impeccabilmente] | mi piaceva |
| | Člen jeho stálé.Adj. provádět.INF člen píseň.Akuz. bezvadně.Adv. | mně se líbilo |
| (1a) | [la canzone] | mi piaceva |
| | Člen píseň | |

Tyto fráze mají stejnou distribuci jako DP (viz (1) a (1a)) a mají hybridní vnitřní syntax: před slovem *eseguire*, které je lexikální hlavou fráze, je determinátor (*il*), posesivum (*suo*) a kvalifikační adj. (*continuo*), tj. výrazy typické jako konstituenty fráze, jejíž lexikální hlavou je N, za slovem *eseguire* následuje přímý objekt (*la canzone*) a adverbium (*impeccabilmente*), tj. výrazy typické jako konstituenty fráze, jejíž lexikální hlavou je V. Bezkonkurenčně nejvíce analyzovanou MC jsou ovšem anglická verbální gerundia (*verbal gerund*), která jsou lexikální hlavou frází s podobnou hybridní syntaxí jako (1), např. (2). Byla analyzována spolu s frázemi s derivovanými jmény (*derived nominals*) (3), majícími syntax DP, a s nominálními gerundii (*nominal gerunds*) (4), která mají stejnou povrchovou vnitřní strukturu jako verbální gerundia a syntax fráze, již jsou hlavou, sdílejí s derivovanými jmény; jejich analýza u Chomského (1970) vedla (podle Marantze (1997), jakožto mylná interpretace teorie) k formulaci lexikalistické hypotézy; †Lexikalistická hypotéza:

- (2) [John's deliberately /* deliberate destroying the book] annoyed everybody
- (3) [John's *deliberately / deliberate destruction of the book] annoyed everybody
- (4) [John's *deliberately / deliberate destroying of the book] annoyed everybody

V češtině neexistují fráze se statutem MC typu (1), (2). Nejsilnějším kandidátem na takové MC jsou fráze s událostními *-ní/-tí*-hybridy (typ (j)): mají vlastnosti, které jsou typické pro MC (lexikální hlava přijímá anomální morfologii, distribuce DP, ale syntax zčásti jako VP, zčásti jako DP). Nejsou to ale gerundia, protože jsou modifikována adjektivy, nikoli adverbii, mají genitivní komplement, nikoli akuzativní; srov. analýzy Veselovské (2001), Procházkové (2006), Karlíka (2012) ad. Dalším kandidátem na MC jsou fráze mající distribuci AP, jejichž lexikální hlavou jsou V s adjektivní flexí, tedy fráze typu *muž [kouřící / vykouřivší cigaretu]* (viz typ (f)), a fráze mající distribuci adjunktů, jejichž lexikální hlavou jsou V s (kodifikací diktovanou) anomální flexí (*přišla [kouříc cigaretu]; [vykouřivší cigaretu], začala kašlat*), viz typ (h) výše. Analýza zatím není k dispozici.

Fráze se statutem MC, např. typu (1) a (2), představují teoretický problém pro lexikalismus, neboť porušují jeho základní syntaktický princip endocentrity / striktní verze X-bar teorie (zjednodušeně: lexikální hlava má kategoriální vlastnosti X, které určují kategoriální vlastnosti fráze XP) a v mnoha teoretických variantách lexikalismu i princip lexikální integrity (zjednodušeně: každá lexikální hlava je morfologicky kompletní slovo tvořené principy odlišnými od principů tvořících syntaktické fráze; viz Lexikalismus). Lexikalistické řešení problému endocentričnosti je to, že lexikální hlavou těchto hybridních

frázi je slovo morfoložicky ambigní, anomální, podspecifikované co do rysů N, V nebo A (např. Grimshaw(ová), 1991), nebo to, že lexikální hlavou takové fráze je slovo mající ty dva rysy, které má hybridní fráze (Malouf, 1998). Transformační analýza v rámci lexikalismu předpokládá, že obě kategorie, které jsou vlastní hybridní frázi, jsou samostatně projektovány dvěma různými hlavami, které jsou následně sloučeny syntaktickým pohybem do jednoho slova (např. Borsley & Kornfilt(ová), 2000). Známým výsledkem analýzy hybridních kategorií je koncepce *duální lexikální kategorie* (*dual lexical category*) u Lapointeho (1999): duální lexikální kategorie je kategorie typu $\langle X|Y \rangle^\circ$, kde X a Y jsou lexikální kategorie a X determinuje externí syntaktické vlastnosti fráze (distribuci) a Y determinuje interní syntaktické vlastnosti fráze.

Pro nelexikalistické koncepce problém související s konfliktem MC se striktní verzí X-bar teorie neexistuje, protože syntaktické rysy definující lexikální kategorie se sice předpokládají i zde, ale nikoli jako vlastnosti jednotek ve slovníku, tedy že slova vstupují do syntaxe jako kategoriálně specifikované výrazy, nýbrž jako vlastnosti, které se derivují v syntaxi slučováním (*merge*) s jednotkami, které do syntaxe vstupují jako kategoriálně nespecifikované kořeny. MC je tedy v tomto teoretickém rámci fráze, jejíž kategoriální rysy se mění v určitém bodě projekční linie (Ackema & Neeleman, 2004).

Podobné vlastnosti jako MC mají kategorie, které se někdy označují angl. termínem *hybrid categories* (Haegeman(ová), 2005), většinou ovšem termínem *semi-lexical categories*. Jsou to kategorie, které kombinují rysy, které mají lexikální kategorie, a rysy, které mají funkční kategorie. Viz Semilexikální kategorie.

Základní literatura

ACKEMA, P. & A. NEELEMAN. *Beyond Morphology*. Oxford: OUP, 2004.

BAKER, M. C. *On Gerunds and the Theory of Categories*, 2005.

<http://www.rci.rutgers.edu/~mabaker/>

BORSLEY, R. D. & J. KORNFILT. Mixed Extended Projections. In Borsley, R. D. (ed.), *The Nature and Function of Syntactic Categories*. New York: Academic Press 2000, 101–131.

BRESNAN, J. Mixed Categories as Head-Sharing Constructions. In Butt, M. & T. H. King (eds.), *Proceedings of the LFG 97 Conference*, 1997, 2–17.

<http://www-csli.stanford.edu/publications/LFG2/lfg97.html>

CAHA, P. *Czech Numerals and No Bundling*. 2013.

<http://ling.auf.net/lingbuzz/001723>

- CORVER, N. & H. VAN RIEMSDIJK. (eds.) *Semi-lexical Categories*. Berlin: Mouton de Gruyter 2001.
- DÉCHAINED, R.-M. *Predicates across Categories*. PhD. dis., Univ. of Mass. Amherst, 1993.
- FRANCIS, E. J. & L. A. MICHAELIS. (eds.). *Mismatch: Form-Function Incongruity and the Architecture of Grammar*. Stanford: CSLI Publ. 2003.
- GRIMSHAW, J. *Extended Projection*. Ms., Brandeis univ., 1991; publ. v GRIMSHAW, J. *Words and Structure*, 2005, 1–73.
- HAEGEMAN, L. Functional Heads, Lexical Heads and Hybrid Categories. In Broekhuis, H. & N. Corver ad. (eds.), *Organizing Grammar. Linguistic Studies in Honor of Henk van Riemsdijk*. Berlin: Walter de Gruyter 2005, 152–161.
- HASPELMATH, M. Word-Class Changing Inflection and Morphological Theory. In Booij, G. & J. van Marle (eds.), *Yearbook of Morphology 1995*, Dordrecht–Boston–London: Kluwer 1995, 43–66.
- CHOMSKY, N. Remarks on Nominalization. In Jacobs, R. & P. Rosenbaum (eds.), *Readings in English Transformational Grammar*. Waltham, MA.: Ginn & Co., 1970, 184–221.
- KARLÍK, P. Mixed Nominals in Czech. In Dočekal, M. & P. Karlík ad. (eds.), *Czech in Generative Grammar*. München: Lincom 2007, 105–117.
- KARLÍK, P. Bemerkungen zur Diachronie der tschechischen *-ní/-tí*-Derivate. *Anzeiger für slavische Philologie* 39, 2012, 113–145.
- KOMÁREK, M. *Príspevky k české morfologii*. Praha: SPN 1978.
- LAPOINTE, S. Dual Lexical Categories vs. Phrasal Conversion in the Analysis of Gerund Phrases. In DeLacy, P. & A. Nowak (eds.), *University of Massachusetts Occasional Papers in Linguistics* 24, 1999, 157–189.
- LEFEBVRE, C. & P. MUYSKEN. *Mixed Categories: Nominalizations in Quechua*. Dordrecht: Kluwer 1988.
- MALOUF, R. P. *Mixed Categories in the Hierarchical Lexicon*. Stanford: CSLI Publ. 2000.
- MARANTZ, A. No Escape from Syntax: Don't Try Morphological Analysis in the Privacy of Your Own Lexicon. In Dimitriadis, A. & L. Siegel ad. (eds.), *Proceedings of the 21th Annual Penn Linguistics Colloquium, UPenn Working Papers in Linguistics* 4, 1997, 201–225.
- PERELTSVAIG, A. Small Nominals. *Natural Language and Linguistic Theory* 24, 2006, 433–500.
- PROCHÁZKOVÁ, V. *Argument Structure of Czech Event Nominals*. MA dis., Univ. Tromsø 2006.

- RIEMSDIJK, H. VAN. Categorical Feature Magnetism: The Endocentricity and Distribution of Projections. *Journal of Comparative Germanic Linguistics* 2, 1998, 1–48.
- SPENCER, A. Towards a typology of ‘mixed categories’. In Orgun, C. O. & P. Sells (eds.), *Morphology and the Web of Grammar. Essays in Memory of Steven G. Lapointe*. Stanford: CSLI Publ. 2005, 95–138.
- VESELOVSKÁ, L. K analýze českých deverbálních substantiv. In Hladká, Z. & P. Karlík (eds.), *Čeština – univerzália a specifika* 3, Brno: Masarykova univ. 2001, 11–28.
- VESELOVSKÁ, L. Agreement Patterns of Czech Group Nouns and Quantifiers. In Corver, N. & H. van Riemsdijk (eds.), *Semi-lexical Categories*. Berlin: Mouton de Gruyter 2001a, 273–320.
- VOGEL, P. M. & B. COMRIE. (eds.) *Approaches to the Typology of Word Classes*. Berlin: Walter de Gruyter 2000.
- ZUCCHI, A. *The Language of Propositions and Events*. Dordrecht: Kluwer 1993.

SEMILEXIKÁLNÍ KATEGORIE

Termínem semilexikální kategorie se v rámci generativní gramatiky hlásící se k lexikalistické hypotéze označují syntaktické kategorie kombinující rysy, které mají lexikální kategorie, a rysy, které mají funkční kategorie. Idea se objevuje už u Rosse (1972) a pak hlavně u Emondse (1985, 2000, 2004); termín *semi-lexical category* užívá van Riemsdijk (1998), termín *hybrid category* pro týž koncept Haegeman(ová) (2005); v české lingvistice se termín *hybridní kategorie* používá jako ekvivalent angl. termínu *mixed category*, jímž se referuje k jinému, i když podobnému jevu, totiž ke kategoriím kombinujícím rysy dvou lexikálních kategorií; viz Hybridní kategorie.

Čítankovým případem semilexikální kategorie jsou holandské (a německé) *Direct Partitive Constructions*:

- (1) *een plak kaas* (van Riemsdijk, 1998)

Det plátek sýra

V těchto nominálních konstrukcích jsou dvě N, ale celá konstrukce ukazuje chování jedné projekce. N2 (*kaas*) se nechová jako samostatná syntaktická projekce DP v pozici komplementu N1 (*plak*):

(a) selekce je mezi slovesem a buď N1 (2), nebo N2 (2a):

- (2) *Zij hebben [een schaal gebakjes] omgestoten* ('převrátili misku pečiva' = převrátili misku)

- (2a) *Zij hebben [een schaal gebakjes] gegeten* ('snědli misku pečiva' = snědli pečivo)

(b) N1 i N2 mají stejný pád udělený předložkou (3), nebo slovesem (3a):

- (3) *nach [zwei Flaschen rotem Wein]*

po [dvě láhve-DAT červené-DAT víno-DAT]

- (3a) *Ich habe [eine Kiste Kubanische Zigarren] bestellt*

[Det-ACC krabice-ACC kubánské-ACC cigarety-ACC] objednal

(c) N2 nemůže mít funkční hlavu typu Det/Quant:

- (4) *een fles (*deze) wijn*

Det láhev (to) víno

*een stapel (*alle) publicaties van Halle*

Det hromada (všechny) publikace od Hallea

Obě N tedy nejsou lexikální N, protože v konstrukci je jen jedna lexikální hlava N: N1 je součást funkční domény rozšířené nominální projekce. Proto třída N, která může být N1, je uzavřená. N1 má ale řadu nominálních vlastností: může být hlavou relativní věty a může být modifikováno atributivním adjektivem. N1 tedy není ani pravá lexikální hlava (tedy není to čistá lexikální kategorie N) ani to není pravá funkční hlava, je to něco mezi, tedy semilexikální kategorie, resp. semilexikální hlava; srov. i důležitou knihu Corver & van Riemsdijk (2001).

Jako semilexikální kategorie byly analyzovány v různých jazycích různé kategorie. V nominální doméně se za semilexikální kategorie považují např. klasifikátory (*talíř polévky*) a kvantifikátory (*moře piva*). Ve verbální doméně sem patří tzv. lehká slovesa (*být, mít, dělat* aj.), modální slovesa, fázová slovesa, slovesa pohybu v tzv. *inflected construction* (v italských dial., v americké angl. a ve švédštině slovesa pohybu v konstrukcích s dvěma flektivními tvary sloves, typu *I go buy bread*; srov. Cardinaletti(ová) & Giusti(ová), 2001), tzv. sériová slovesa (v některých afrických a asijských jazycích slovesa tvořící konstrukci, v níž dvě nebo více sloves tvoří jeden predikát, aniž by některé bylo zapuštěno do jiného z nich, srov. Aikhenvald(ová) & Dixon, 2006), italské sloveso *sembrare* „zdát se“ v konstrukci s vystoupavší klitikou typu *Non lo sembra capire* (Haegeman(ová), 2005, Wurmbrand(ová), 2004). Za semilexikální kategorie se pokládají taky (některé) předložky (viz Lexikální kategorie).

Existuje několik vlivných analýz semilexikálních kategorií, většinou v nich ovšem není řečeno nebo z nich s jistotou odvoditelné, zda analyzují semilexikální kategorii jako třetí kategorii, vedle lexikálních a funkčních kategorií, nebo jinak a jak. Jasně status semilexikálních kategorií formulují např. Cardinaletti(ová) & Giusti(ová) (2001) a Haegeman(ová) (2005), pro něž jsou semilexikální kategorie lexikální kategorie přidávané do struktury jako funkční hlava; je to linie spojená s Cinquem (2001). Emonds (2000, 2001) tvrdí, že semilexikální hlavy jsou ty N, V, A a P, které nemají čistě sémantické rysy (v angl. *people, thing, do, get, much, so, by, of* aj.); v Emondsově teorii jde tedy o lexikální kategorie ze syntaktikonu (viz Lexikální kategorie). Velký rozdíl mezi cinqueovskou a emondsovskou linií analýz je v tom, že Cinque navrhuje „hluboké struktury“ (obsahují více hlav, z nichž jedna je lexikální a ostatní tvoří šablonu funkčních projekcí), zatímco Emonds navrhuje

„mělké“ struktury (obsahují více hlav, z nichž pouze jedna, nejperifernější, může být realizována, a to jako lexikální kategorie).

V češtině věnovala v kontextu analýz semilexikálních kategorií pozornost Veselovská (2001) tzv. pseudopartitivním konstrukcím, tj. nominálním strukturám obsahujícím kvantifikující element (Q) a jméno (N). Na základě různých vlastností, které ukazují tyto nominální struktury, rozlišuje 4 typy kvantifikujících elementů:

(a) N_Q , tj. otevřená třída lexikálních jmen s kvantifikujícím rysem (*skupina, řada...*), která jsou lexikální hlavou DP, přičemž toto N má DP komplement v genitivu;

(b) Q_N , tj. uzavřená třída jmen s významem „group of“ jako *trocha, fůra, pár, hromada, spousta, řada* a několik dalších, přičemž za Q_N následuje N^{Max} v Sg. u nepočítatelných jmen, v Pl. u počítatelných jmen;

(c) Q_{Gen} , tj. uzavřená třída existenčních kvantifikátorů jako *mnoho, málo, dost, hodně, kolik* a jejich deriváty jako *pramálo, několik* aj., přičemž za těmito Q_{Gen} následuje N^{Max} s nepočítatelným jménem v Sg. nebo s počítatelným jménem v Pl., a taky číslovky od *pěti* výše, přičemž za těmito Q_{Gen} následuje N^{Max} s počítatelným jménem v Pl.;

(d) $Q_{A(dj)}$, tj. uzavřená třída obecných kvantifikátorů jako *všichni, oba* a číslovky *dvě, tři* a *čtyři*, přičemž za číslovkami a za *všichni* následuje N^{Max} s počítatelným jménem v Pl., za *všichni* taky N^{Max} s nepočítatelným jménem v Sg.

Rozdíl mezi (a)–(d), který se projevuje v morfosyntaxi vlastnostmi, které autorka ukazuje, je vysvětlitelný právě na základě toho, že (a) má plné nominální vlastnosti, zatímco v (b)–(d) míra nominálních vlastností klesá, (b)–(d) jsou tedy analyzovatelné jako semilexikální kategorie: (b) a (c) jako Q / N, (d) jako Q / Adj, tedy jako kategorie, které na rozdíl od lexikálních kategorií N a A mají sémanticky omezený soubor rysů.

Dalším kandidátem na semilexikální kategorie jsou slovesa typu *stačit*, která mají vlastnosti lexikální kategorie V (jako morfologické (flexi), tak syntaktické (selekce InfP)), ale struktura (5) ukazuje rysy typické pro semilexikální kategorie:

(5) *Dědeček stačí pálit trávu*

(5) se chová buď jako struktura obsahující dvě lexikální V, z nichž jedno je v infinitivu, tedy jde o strukturu biklauzální, nebo jako struktura obsahující jedno lexikální V v infinitivu, a tedy V *stačit* nemá vlastnosti lexikální kategorie V, nýbrž funkční kategorie, a jde tedy o strukturu monoklauzální (a V + V tvoří „komplexní sloveso“). Proto např. struktury typu (5) v některých ideolektech dovolují ↑dlouhé pasivum, tj. V *stačit* se chová jako funkční kategorie

(*Tráva_i se stačí pálit t_i* – podobně jako *Tráva_i se bude pálit t_i* × **Tráva_i se zkusi/slíbí pálit t_i*), nebo jen pasivum *V stačit*, tj. *V stačit* se chová jako lexikální kategorie (*Stačí se pálit trávu* – podobně jako *Zkusí se pálit trávu* × **Bude se pálit trávu*). Vlivná analýza monoklauzálních struktur obsahujících dvě V je spojena s konceptem restrukturace (např. Cinque, 2001 a jinde, aj. před ním a po něm). Existují dvě různé analýzy, resp. dvě doplňující se analýzy (Wurmbrand(ová), 2004): v jedné je restrukturující V funkční hlava, která se kombinuje s lexikálním V v infinitivu, ve druhé je restrukturující V lexikální sloveso, jehož komplementem je VP s V v infinitivu. V češtině se restrukturaci věnovala zvl. Medová (2001) a Karlík & Veselovská (2009) v rámci analýzy ↑infinitivu. Kyncl (2008) pak analyzuje jako semilexikální kategorie i česká modální slovesa.

Základní literatura

- AIKHENVALD, A. Y. & R. M. V. DIXON. (eds.) *Serial Verb Constructions: a Cross-linguistic Typology*, 2006.
- CARDINALETTI, A. & G. GIUSTI. “Semi-lexical” Motion Verbs in Romance and Germanic. In Corver, N. & H. van Riemsdijk (eds.), *Semi-lexical Categories*, 2001, 371–414.
- CINQUE, G. ‘Restructuring’ and Functional Structure. In Brugè, L. (ed.), *University of Venice Working Papers in Linguistics* 11, 2001, 45–127.
- CORVER, N. & H. VAN RIEMSDIJK. (eds.) *Semi-lexical Categories*, 2001.
- EMONDS, J. E. *A Unified Theory of Syntactic Categories*, 1985.
- EMONDS, J. E. *Lexicon and Grammar: the English Syntacticon*. Berlin: Mouton de Gruyter 2000.
- EMONDS, J. E. The Flat Structure Economy of Semi-Lexical Heads. In Corver, N. & H. van Riemsdijk (eds.), *Semi-lexical Categories*, 2001, 23–66.
- HAEGEMAN, L. Functional Heads, Lexical Heads and Hybrid Categories. In Broekhuis, H. & N. Corver ad. (eds.), *Organizing Grammar. Linguistic Studies in Honor of Henk van Riemsdijk*, 2005, 152–161.
- KARLÍK, P. & L. VESELOVSKÁ. Infinitive Puzzle. In Dočekal, M. & M. Ziková (eds.), *Czech in Formal Grammar*. München: Lincom 2009, 197–213.
- KYNCL, J. *Semi-lexical Heads in Czech Modal Structures*. PhD. dis., Univ. of Wolverhampton 2008.
- MEDOVÁ, L. *Restructuring in Czech*, MA dis., University of Tromsø 2001.
- ROSS, J. R. The Category Squish: Endstation Hauptwort. *Papers from the Annual Regional Meeting of the Chicago Linguistic Society* 8, 1972, 316–328.

- VESELOVSKÁ, L. Agreement Patterns of Czech Group Nouns and Quantifiers. In Corver, N. & H. van Riemsdijk (eds.), *Semi-lexical Categories*, 2001, 273–320.
- WURMBRAND, S. Two Types of Restructuring: Lexical vs. Functional. *Lingua* 114, 2004, 991–1014.

PŘÍPADOVÉ STUDIE

Na závěr ukážu ve dvou případových studiích, jak lze v rámci modelu generativní gramatiky řešit komunikaci mezi gramatikou a slovníkem. Záměrně jsem zvolil za téma těchto studií dobře známé kategorie češtiny, totiž pasivum a osobní zájmena, abych ukázal, jaká *nová data* lze ve zvoleném teoretickém rámci objevit. Záměrně jsem taky zvolil pro analýzu těchto dvou kategorií *dva různé přístupy*: pasivum je analyzováno v teorii spolupracující s lexikalistickou hypotézou, zatímco osobní zájmena jsou více zakotvena v nelexikalistické hypotéze. Protože nemohu předpokládat detailnější znalosti obou teorií, snažil jsem se výklad organizovat tak, aby byl srozumitelný jen na základě toho, co k oběma teoriím říkají předcházející kapitoly.

PASIVUM

V češtině (podobně jako v jiných jazycích) existují dvojice vět, mezi nimiž je zjevná formální i významová souvztažnost; patří sem i dvojice (a) a (b) v (1):

- (1) (a) Petr chválí Pavla
(b) Pavel je chválen Petrem

Struktury (b) se v tradičních i generativních gramatikách analyzují jako pasivní struktury (věty) a komplex *je chválen* jako (opisné) pasivum. V české gramatologii se na základě toho, že komplex *je chválen* „vyplňuje“ v (b) pozici mezi DP *Petr* a DP *Pavlem*, kterou v (a) „vyplňuje“ morfologický tvar slovesa *chválí*, pokládá (opisné) pasivum „být -n-/-t-participium“ za morfologický tvar slovesa. Ve shodě s funkčněstrukturalistickou orientací české gramatologie převládá funkční analýza pasiva. Shoda u nás a ve funkcionalistické lingvistice zahraniční panuje v tom, že pasivum je prostředek polyfunkční (Givón, 1982). Jeho základní funkce je spatřována:

(a) v „suspendování akčnosti“ verbální situace (např. Haspelmath (1990) mluví o *inactivization* a dokládá ji tím, že v jazycích perifrastické prostředky pasiva vznikají gramatikalizací neakčních intransitivních sloves „be“, „become“, „stay“, „come“, nebo sloves tranzitivních, ale rovněž výrazně neakčních „undergo“, „recieve“);

(b) v „změně perspektivizace“, přičemž někteří autoři (např. Givón, 1979) za primární pokládají democi agentu (*backgrounding*, odsunutí z prominentní pozice subjektu), jiní (např. Shibatani, 1985) naopak promoci patientu/theme (*foregrounding*, přesunutí do prominentní pozice subjektu).

Dlouhodobě se diskutuje o tom, která z funkcí, tj. suspendace akčnosti, nebo perspektivizace, je primární. Čeští lingvisté hlásící se k teorii dvojrovinné valenční syntaxe (*Encyklopedický slovník češtiny*, 2002: 118) vidí v návaznosti na Havránka (1928: 15) základní funkci pasiva v givónovském smyslu. Mluví o hierarchizaci propozice (poprvé u Daneše (1968); dále pak Daneš & Hlavsa, 1978; Grepl & Karlík, 1983) a pasivum je v jejím rámci analyzováno jako prostředek deagentizace (Grepl, 1973), tj. odsunutí agentu z pozice subjektu, které může mít funkci jeho dekonkretizace (anonymizace nebo generalizace), nebo jen upozadění. Badatelé hlásící se k teorii funkčního generativního popisu (*Encyklopedický slovník češtiny*, 2002: 146) naopak pasivum vnímají v rámci aktuálního členění (zjednodušeně řečeno) jako prostředek detematizace/detopikalizace agentu a event. tematizace patientu (Sgall, 1972).

Analýza vnitřní struktury komplexu „*být -n-/-t-participium*“ byla vždy nějak asociována s analýzou syntaktické struktury věty, v níž se „*být -n-/-t-participium*“ objevuje, tedy (1b). Je tomu tak proto, že (už od pradávna) bylo pozorováno, že syntaktická struktura věty typu (1b) je ve vztahu se syntaktickou strukturou věty typu (1a), obsahující sloveso v aktivním morfologickém tvaru, a že tento lze vyjádřit *pasivizačním algoritmem* (neformálním, nebo formálním). Taková myšlenka byla promítnuta taky v analýze pasivních vět v rané předlexikalistické fázi generativní gramatiky, v níž věty typu (1a) a (1b) byly výsledkem různých transformací společné hloubkové struktury (protože hloubková struktura získávala sémantickou interpretaci, styl těchto analýz poskytoval i vysvětlení, že (1a) a (1b) mají stejný význam); viz Nelexikalistická hypotéza. Česká gramatografie ideu transformačního výkladu pasivních vět formulovala v rámci valenční syntaxe jako operace, které z výchozí povrchové struktury typu (1a) generují povrchovou strukturu (1b), tj. transformačními pravidly chtěla popsat změnu valencí (1a) a (1b).

Na první pohled se zdá, že týž vztah, jaký je mezi větami typu (1a) a (1b), je i mezi větami typu (1a) a (1c), zvl. když (1b) bude vypadat jako v následujících příkladech:

- | | | |
|-----|----------------------------|-------------------------|
| (1) | (a) Zedníci opravují školu | (b) Škola je opravována |
| | (a) Zedníci opravují školu | (c) Škola se opravuje |

(1) ukazuje věty s tranzitivu, ale podpora přichází i od vět v (2) s nepřímými pády a s PP:

- | | | |
|-----|------------------------------------|--------------------------------|
| (2) | (a) Delegáti hlasovali o stanovách | (b) Bylo hlasováno o stanovách |
| | (a) Delegáti hlasovali o stanovách | (c) Hlasovalo se o stanovách |

V (1c) je stejně jako v (1b) v preverbální pozici subjektu ten konstituent, který je v (1a) v postverbální pozici přímého objektu, a v (2c) není opět stejně jako v (2b) povrchový podmět obsažen a postverbální konstituent nemění formu ani pozici. Tato data sugerují paralelismus struktur (b) a (c) vzhledem k (a), pokud jde o vztah (gramatického) subjektu a jeho sémantické role: v (1b) i v (1c) je v pozici subjektu *patiens*, v (2b) a (2c) nic (tedy aspoň nic viditelného). Tento zdánlivý paralelismus pak vede všechny klasické mluvnické češtiny k tomu, že strukturám typu (c) připisují stejný status jako strukturám typu (b), tj. pokládají je za pasivní. A pokládají-li komplex „*být -n-/-t-participium*“ v (b) za morfologickou kategorii pasiva, pokládají i komplex „*sloveso se*“ (c) za morfologickou kategorii (tzv. *pasivum reflexivní*). To je ovšem omyl, protože to, že u tranzitivních sloves má ve strukturách (1b) i

(1c) subjekt stejnou sémantickou roli, ještě nutně neznamená, že v obou případech byla táž role přidělena stejným mechanismem. Jazyková data dávají takové skepsi za pravdu, neboť komplex „sloveso *se*“ ukazuje jiné morfosyntaktické chování než komplex „*být -n-/-t-participium*“: (i) sloveso v komplexu „sloveso *se*“ má aktivní morfologii (*Píše se diktát* × *Je psán diktát*), (ii) sloveso v komplexu „sloveso *se*“ má typicky jen morfologii 3.os. (**Hledám se* × *Jsem hledán policií*; ale u performativa: *Odsuzujete se k trestu oběšením*), (iii) komplex „sloveso *se*“ je přístupný i pro intranzitiva (*Spalo se ve stanech* × **Bylo spáno ve stanech*), (iv) ve větě s komplexem „sloveso *se*“ nelze skoro nikdy vyjádřit agens DP_{instr} ani jinak (**Školka se opravuje zedníky* × *Školka je opravována zedníky*; ale: *V USA se prezident volí všemi občany*) aj.

Problematická je taky analýza jak komplexu „*být -n-/-t-participium*“, tak komplexu „sloveso *se*“ jako morfologické kategorie. Oba konstituenty obou komplexů totiž ukazují jiné vlastnosti, než mají vázané morfémy (*se* je klitika, nikoli afix; *být* je spona se sufixem, nikoli afix).

V současné lingvistice se už od studie Chomského (1973) při analýze pasivních struktur s transformacemi jakožto syntaktickými operacemi předpokládajícími v nějaké podobě aktivní strukturu nepracuje. Mezi strukturami aktivními a pasivními se sice pořád předpokládá jistá souvztažnost, ale analýzy syntaktické struktury aktivní a pasivní konstrukce jsou autonomní. Analýzu českého pasiva v rámci Minimalismu viz Veselovská & Karlík (2004).

Emancipace pasiva od aktiva má podporu v mnoha jazykových datech. Pro češtinu lze uvést dva příklady:

- (3) (a) Petr_i posílal Marii_j do svého_i pokoje
 (b) Marie_j byla posílána Petrem_i do svého_j pokoje

Koindexace v (3) ukazuje, že v (a) a (b) musí jít nutně o dva různé pokoje, mají-li být (a) a (b) gramaticky správné, tj. (a) a (b) mají různý význam. (Transformace, kterými se má postihnout vztah (a) a (b), jsou přitom operace, které význam nemění!)

- (4) (b) Pavel [bude chválen]_{fut} Petrem ← (a) Petr [bude chválit]_{fut} Pavla
 (b) Pavel [byl chválen]_{prét} Petrem ← (a) Petr [chválil]_{prét} Pavla
 (b) Pavel [je chválen]_{préz} Petrem ← (a) Petr [chválí]_{préz} Pavla
 (4') (b) Pavel [bude pochválen]_{fut} Petrem ← (a) Petr [pochválí]_{fut} Pavla
 (b) Pavel [byl pochválen]_{prét} Petrem ← (a) Petr [pochválil]_{prét} Pavla

- (b) Pavel [je pochválen]_{préz} Petrem ← (a) Petr [Ø]_{préz} Pavla
 (5) (b) Pavel byl stále oholen ← (a) *Petr stále oholil Pavla

Kontrast v (4) a (5) ukazuje, že vezmou-li se v úvahu i data o slovesech dokonavých, derivace pasivní struktury z aktivní není dostupná, protože v (4) v jednom případě (viz poslední řádek) derivační východisko neexistuje, v (5) taky ne, pokud je v pasivní struktuře přítomno adv. *stále*.

Analýza pasivních struktur začíná analýzou komplexu „*být -n-/-t-participium*“.

Sloveso *být*

Pro jednoduchost budeme rozlišovat (s minimem argumentace) tři slovesa *být*:

- | | | | |
|-----|-----------------------------------|----------------------|--------------------------|
| (1) | <i>být</i> _{lex(ikální)} | Pochybuji, tedy jsem | Pochybuji, tedy existuji |
| (2) | <i>být</i> _{cop(ula)} | Já jsem spravedlivý | *Já existuji spravedlivý |
| (3) | <i>být</i> _{aux(iliár)} | Já jsem přišel | *Já existuji přišel |

Všechna tři *být* ukazují některé společné ideosynkratické rysy (speciální flexi, supletivitu, jakou nemá žádné jiné V) a současně rysy morfologické, syntaktické i sémantické, které *být*_{lex}, *být*_{cop} a *být*_{aux} od sebe zcela jasně odlišují. Uvedu jen rysy frapantní a pro analýzu komplexu „*být -n-/-t-participium*“ relevantní.

(a) *Selekce komplementu*. *Být*_{lex} neselektuje žádný komplement, kdežto funkční *být*_{cop} a *být*_{aux} selektují jeden komplement. Selekce komplementu je přitom minimálně restriktivní: *být*_{cop} selektuje NP/DP, AP, AdvP, *-n-/-t-Part(icipiální)P*, PP a Inf(initivní)P (4); *být*_{aux} s morfologií přítomní (až na 3.os.) selektuje *-l-PartP* (5a), ve speciálním tvaru s kořenem *bud-* nedokonavou InfP (5a'):

- (4a) Já jsem profesor fyziky // starý, starší než ty, nahluchlý, zraněný // doma // zkoušen // na fakultě // vidět zdaleka
 (5a) Já jsem přišel
 (5a') Já budu zase vidět

(b) *Selekce argumentů*. *být*_{lex} selektuje jeden argument (interní?), který je v povrchové syntaxi v pozici subjektu, aby získal pád (6). *být*_{cop} selektuje interní argumenty, z nichž jeden (není teď důležité který) je opět vidět v pozici subjektu (7). *být*_{aux} žádné argumenty

neselektuje, a v pozici subjektu je vidět subjektový argument infinitního slovesa (8), proto je subjektový argument vždy foneticky vyjádřitelný; srov. např. rozdíl (7a) × (8a):

(6)	být [bůh]	Bůh je
(7)	být [bratr] [profesor/em]	Bratr je profesor/em
	být [bratr] [nemocný]	Bratr je nemocný
	být [dnes] [sobota]	Dnes je sobota
	být [bratr] zkoušen	Bratr je zkoušen
(8)	js- [já] četl knihu	Já jsem četl knihu
	Js- [já _i] zbledl t _i	Já jsem zbledl
(7a)	Já / <i>pro</i> jsem profesorem	<i>e</i> být profesorem ...
(8a)	Já / <i>pro</i> jsem četl	* <i>e</i> být četl

V komplexu s *-n-/-t-*participiem má *být* jiné tvary než *být* v komplexu s *-l-*participiem:

(a) přítomní tvary *být*: vezmeme-li v úvahu různé variety češtiny, ukazuje *být* s *-n-/-t-*participiem a *být* s *-l-*participiem diametrálně odlišné morfologické vlastnosti:

Já (j)sem / (j)su / *Ø chválen	Já (j)sem / *(j)su / Ø chválil
Ty (j)si / (j)seš chválen	Ty (j)si / *(j)seš chválil
On je / *Ø chválen	On *je / Ø chválil
My (j)sme / *Ø chváleni	My (j)sme / Ø chválili
Vy (j)ste chváleni	Vy (j)ste chválili
Oni jsou / *Ø chváleni	Oni *jsou / Ø chválili

Realizace rysu 3.os. Ø (u *být* s *-l-*participiem) je typická pro gramatický auxiliár, srov. 3.os.: *prosí-Ø, chválil Ø, chválil by-Ø*)

(b) *být* s *-l-*participiem je klitika, kdežto *být* s *-n-/-t-*participiem nikoli:

jsem chválen	*jsem chválil
jsi chválen	*jsi chválil

(c) *jsi*, je-li klitika, může redukovat formu a tzv. postfix *-s* se pak „přilepuje“ k jinému slovu (je-li přítomno v dosahu *se*, tak přednostně k němu):

Koho jsi včera chválil?	Kým jsi často chválen?
Kohos včera chválil?	*Kýms často chválen?
Koho včeras chválil?	*Kým častos chválen?
Koho včera chválils?	*Kým často chvále ^s ?

Koho jsi se včera bál?
 Koho ses bál?
[?]Koho jsi se včeras bál?

(d) paradigma *být*: *být* s *-n-/-t-*participiem má přístup k celému paradigmatu V, *být* s *-l-*participiem má k dispozici redukované verbální morfologické paradigma:

*Ty buď chválen	Ty *buď chválil
Ty být chválen, tak ...	Ty *být chválil, tak ...
Ty budeš chválen	Ty *budeš chválil
Ty jsi byl chválen	Ty jsi byl chválil (arch.)

(e) Negace není nikdy v komplexu „*být* s *-l-*participium“ na *být*, nýbrž jen na *-l-*participiu, zatímco v komplexu „*být* *-n-/-t-*participium“ je na *být* (a jestli může být i na *-n-/-t-participiu*, je v této souvislosti irelevantní):

nechválil jsem / *chválil nejsem chválen nejsem / nechválen jsem

(f) Iterativnost není v komplexu „*být* s *-l-*participium“ na *být*, nýbrž jen na *-l-*participiu, zatímco v komplexu „*být* *-n-/-t-*participium“ je na *být* (a jestli může být i na *-n-/-t-participiu*, je v této souvislosti irelevantní):

*bývám chválil / chválíval jsem bývám chválen / jsem chválíván / bývám chválíván

(g) V odpovědi na otázku je nutné *být* tehdy, je-li součástí komplexu „*být* *-n-/-t-*participium“:

Jsi často chválena?	Jsem / *Chválena
Chválila jsi často?	*Jsem / Chválila

Morfosyntaktické chování *být* v komplexu „*být* s *-l*-participium“ je čítankovým příkladem V-funkční kategorie (funkčního auxiliáru). Naproti tomu *být* v komplexu „*být* *-n/-t*-participium“ má vlastnosti sponového slovesa: vedle personálně-numerálních rysů vyjadřuje i verbální rysy [tempus], [aspekt], [modus]; má tedy v komplexu „*být* *-n/-t*-participium“ stejný status jako *být* v klasické sponové konstrukci typu *jsem starý*, tedy lexikálního auxiliáru.

***-n/-t*-participium**

Sufixy *-n* a *-t* jsou alomorfy, které jsou distribuovány podle přesných pravidel, jež se řídí skutečností, zda je kořen otevřený, nebo zavřený: alomorf *-t* se připojuje ke kořenovým samohláskám (a) a k strukturám s tematickým sufiksem *-nou-*, ať je jejich kořen jakýkoli (b); alomorf *-n* se připojuje ke všem ostatním kořenům zavřeným, jak tematickým (c), tak atematickým (d):

(a)	[[[$\sqrt{\text{pi}}$] _{Th-\emptyset-}] _{Inf-l}]	[[[$\sqrt{\text{pi}}$] _{Th-\emptyset}] _{Pas.Part-t}]
(b)	[[[$\sqrt{\text{tisk}}$] _{Th-nu-}] _{Inf-l}]	[[[$\sqrt{\text{tisk}}$] _{Th-nu}] _{Pas.Part-t}]
(c)	(1) [[[$\sqrt{\text{pr}}$] _{Th-á-}] _{Inf-n}]	[[[$\sqrt{\text{pr}}$] _{Th-á}] _{Pas.Part-n}]
	(2) [[[$\sqrt{\text{trp}}$] _{Th-ě-}] _{Inf-l}]	[[[$\sqrt{\text{trp}}$] _{Th-ě}] _{Pas.Part-n}]
	(3) [[[$\sqrt{\text{nos}}$] _{Th-i-}] _{Inf-l}]	[[[$\sqrt{\text{noš}}$] _{Th-e}] _{Pas.Part-n}]
	(4) [[[$\sqrt{\text{kup}}$] _{Th-\emptysetva-}] _{Inf-l}]	[[[$\sqrt{\text{kup}}$] _{Th-\emptysetvá-}] _{Pas.Part-n}]
(d)	[[[$\sqrt{\text{krad}}$] _{Th-\emptyset-}] _{Inf-l}]	[[[$\sqrt{\text{krad}}$] _{Th-\emptyset]} [-e] _{Pas.Part-n}]

Verbální kmen, z něhož jsou *-n/-t*-participia odvozována, je identický s kmenem, který se objevuje u *-l*-participia; viz všechny příklady výše, s výjimkou (c,3) a (d). Není-li identický, tj. v (c,3) a (d), je sufix vždy *-e-*, srov. taky: *lěč-i-l* \times *lěč-e-n*, *snes- \emptyset -l* \times *snes-e-n*.

Poznámka: Zrcadlový efekt ukazují *-teln*-adjektiva. Liší-li se kmen, z něhož jsou odvozována, od kmenu, který se objevuje u *l*-ového participia, je sufix vždy *-i-*; *lěč-i-l* / *lěč-i-telný*, *snes- \emptyset -l* \times *snes-i-telný*, *promlč-e-l* \times *promlč-i-telný*.

Klasická tzv. *raising-analyza* pasivních konstrukcí je pro první přiblížení taková: pasivní morfologie (realizovaná alomorfy *-n/-t* a vytvářející verbální Part(icipium)) zabraňuje přidělení theta role (sémantické role) Agens (A-1) subjektu. A-1 je tedy v pasivní struktuře

slovesa přítomen (protože je do struktury zaveden ještě před připojením pasivizačního sufixu, viz společná struktura *-n-/-t-participia* a *l-participia* obsahující tematický sufix (*kup-ová-n / kup-ova-l*)), ale je bezprizorní, není pro něj ve struktuře k dispozici pozice vytvářená verbální projekcí. O přítomnosti A-1 ostatně svědčí možnost užít v pasivní struktuře (stejně jako ve struktuře aktivní) adverbia typu *úmyslně, záměrně*, která přítomnost agentu ve struktuře explicitně signalizují:

(9) Pomatený soused úmyslně vytopil pět bytů

(9a) Těch pět bytů bylo vytopeno úmyslně

Pasivní morfologie současně způsobuje, že sloveso nepřiděluje objektu akuzativ. Je to predikováno tzv. Burziovou generalizací (Burzio, 1986: 178), podle níž jen sloveso, které může subjektu přidělit theta roli, může přidělit akuzativ svému objektu. To znamená, že argument tranzitivních sloves, který je v této pozici objektu generován, získává v ní sice theta roli A-2 (a tedy interpretaci, typicky pacientu), ale nezískává pád. Aby získal pád, a mohl tak být vyjádřen foneticky realizovanou DP, musí se přesunout do pozice, jíž je pád přidělován. Touto pozicí nemůže být theta pozice, protože argument už theta roli má přidělenou. Je jí tedy pozice, v níž není přidělována theta role, ale pád přidělován být může (přesněji řečeno: pozice, z níž je přidělení pádu dosažitelné). Takovou pozicí je pozice subjektu slovesa *být*: vloží-li se do struktury *být* s finitní morfologií, je jím přidělován nominativ (10). Sloučí-li se *být* s infinitním morfémem, který nominativ nepřiděluje, historie se opakuje: A-2 potřebuje pozici, v níž není přidělena theta role, ale přidělení pádu je dosažitelné: takovou pozicí je např. pozice subjektu modálních sloves (10b). Obecně jde tedy o nadzvednutí DP z objektu VP do subjektu V_{cop} .

(10) (a) Byt_i byl vytopen t_i

(b) Byt_i musel t_i být vytopen t_i

U sloves jiných než tranzitivních je vytvářena pro A-2, resp. A-3, jsou-li v jejich theta rámci přítomny, interní pozice s lexikálním pádem, nebo pádem přidělováním předložkou, tedy pozice s pádem, který je vůči strukturním změnám uvnitř slova způsobovaným pasivní morfologií imunní. V daném případě tedy není potřeba vytvářet pozici pro argument prostřednictvím slovesa *být*, neboť neexistuje žádný argument, který by se do ní mohl nebo musel přesunout; vznikají tedy pasivní struktury s expletivním (nereferenčním) subjektem *pro* (malým „pro“); tato pasiva tedy nejsou raising-pasiva:

- (11) *pro* Je nadřžováno Pavlovi
 (12) *pro* O tom problému je soustavně diskutováno

Za explanatorní výhodu raisingové analýzy pasiva se pokládá, že operace nazývaná raising (nadzvednutí) není ad hoc operace pro pasivum, nýbrž generuje taky jiné struktury: (a) *zdá se*-konstrukce ($Petr_i se zdá t_i být smutný$), (b) podle jedné z analýz i vztažné věty: $[_{DP} ta [_{DP} knížka] [_{CP} kterou t_i] [_{C} [_{TP} Eva miluje t_i]]]$.

Blokace A-1 sufixem *-n/-t-* (jeho vložení do hlavy s rysem [Voice]) znamená, že vnitřní strukturou Part není pro vyjádření A-1 vytvářena žádná strukturní pozice (ač je do struktury zaveden, viz společný tematický sufix, který A-1 zavádí ((*vy*)*pr-a-l* / (*vy*)*pr-á-n*). A-1 tedy může být vyjádřen jen jako adjunkt, tj. pád, který musí DP realizující A-1 získat, musí tato DP získat odjinud než od Part. Ve vlivných teoriích se většinou nějak reflektuje skutečnost, že z hlediska syntaktického chování je tato DP adjunktem, z hlediska sémantického argumentem (paradox: subkategorizovaný adjunkt!). Např. Grimshaw(ová) (1990) posvěcuje hybridní povahu tohoto konstituentu termínem *argument-adjunct*, Perlmutter (1983) zase metaforou *chômeur* (= nezaměstnaný) ukazuje na jeho bezprizornost, tj. zbavení strukturní pozice. Existuje také mnoho teorií, jak pád tohoto A-1-adjunktu vyložit. Klasické je řešení skrze tzv. *case-marking-preposition* (angl. *by*-fráze) a situaci v češtině je pak v rámci toho konstrukt možné analyzovat tak, že pád A-1 přiděluje předložka, v případě defaultní realizace foneticky prázdná předložka přidělující instrumentál; srov. kontrast mezi instrumentálovým adjunktem bez viditelné P v (13) a genitivním adjunktem, který je součástí PP s předložkou *do*, v (14):

- (13) Byt byl vytopen [Prep[pomateným sousedem]]
 (14) Gauč byl prožrán [od [molů]]

Z této analýzy vyplývá předpověď, že by neměla existovat pasivní věta, v níž by muset být obligatorně vyjádřen agens: jako argument být vyjádřen nemůže a adjunkt vyjádřeny být nemusejí. Existují nicméně struktury, které jsou na první pohled v rozporu s danou předpovědí:

- (15) *Ten dům byl projektován

(15a) Ten dům byl projektován francouzským architektem

Příklad jako (15) vede k postulování existence obligatorních instrumentálních A-adjunktů (Grimshaw(ová), 1990: 132). Vyvrácení tohoto postulátu je triviální. Struktura (15) totiž vůbec není negramatická, má-li některá z jejích složek povahu kontrastního rématu:

(15') Ten dům byl 'projektován (a ne postaven spontánně)

To ukazuje, že věta (15) je informačně chudá, protože její VP nepřináší žádnou (novou) informaci, která by nebyla obsažena v sémantické struktuře subjektové DP (nebo z ní aspoň na základě nějakého pragmatického principu odvoditelná), a taková věta vyžaduje proto nějakou další informaci. Jak ukazuje (15'), nová informace nemusí být vůbec vyjádřena adjunktem. A nemusí-li být vyjádřena adjunktem, není nic, co by vynucovalo, aby to v případě jejího vyjádření musel být právě A-adjunkt. Tuto prognózu potvrzují data v (15b).

(15b) Ten dům byl projektován včera / dva roky / velmi zodpovědně...

Dosavadní analýza umí předpovědět, že ze strukturního hlediska je pro pasivní kontexty podmínkou P, že pro vložení pasivizačního morfému *-n-/-t-* je nutná verbální struktura umožňující subjektu přidělit A-1. Není-li A-1 přítomen, *-n-/-t-* morfém nemá co blokovat: pasivní věty jsou tedy gramaticky nesprávné, protože kompozicionálně vynucují interpretaci, která není v daném kontextu dostupná:

(16) *Je sněženo, *Je mu otrnováno, *Já jsem mrzen, že nepřišel

Data (17) a (18) ukazují triviální fakt, že analýza přegenerovává, tj. že existují další faktory, které způsobují, že podmínka P je pro pasivní morfologii podmínkou nutnou, ale nikoli dostačující:

(17) *Je spáno (Petrem)

(18) *Vyznamenání je dostáváno (vojákem)

Syntaktické analýzy vynucující zákaz pasivizace u všech monadických intranzitiv, tj. verbálních kmenů s jedním argumentem (17) a u některých tranzitiv (18), zatím pro češtinu

nejsou empiricky zcela adekvátní. Přitom naději, že lze strukturně vynutit omezení pasivizace u monadických intranzitiv, poskytuje *neakuzativní hypotéza* (Perlmutter, 1978). Podle ní existují dva typy intranzitiv: (a) neakuzativa (jejichž povrchový subjekt je, řečeno naší terminologií, A-2), (b) neergativa (jejichž povrchový subjekt je, opět v naší terminologii, A-1); srov. pro češtinu Kosta & Frasek (2004). Při takové interpretaci neakuzativní hypotézy by v rámci analýzy pasiva měla být pasivizace možná u neergativ a zakázaná u neakuzativ. Tato predikce se ovšem nepotvrdila, protože zákaz pasivizace platí pro monadická intranzitiva globálně, tj. jak pro neakuzativa (19), tak pro neergativa (20):

(19) *Je blednuto (Petrem)

(20) *Je běženo (Petrem)

Za daného stavu se nabízí jako jedno z možných řešení to, které se dá formulovat jako *sémantická brzda pasivizovatelnosti* (SBP):

SBP: *Pasivizovatelná jsou jen taková slovesa, která jsou maximálně sémanticky tranzitivní, tj. slovesa s významovým rysem [+zasažení A-2].*

SBP říká, že

(i) v češtině jsou pasivizovatelná slovesa implikující minimálně dva argumenty; tím blokuje možnost pasivizace u všech monadických intranzitiv sémanticky. Srov. i kontrast:

(21) (a) Petr právě tancuje

(b) *Právě je tancováno

(22) (a) Petr právě tancuje polku

(b) Právě je tancována polka

(ii) v č. jsou pasivizovatelná ta minimálně dvouargumentová slovesa, jejichž A-1 nějak zasahuje (afiguje) A-2; tím sémanticky vynucuje (21b), a dovoluje např. (22b), taky vynucuje (23b):

(23) (a) Petr právě vtancovává do předsálí

(b) *Právě je vtancovááno do předsálí

Podat přesnou charakteristiku rysu [+zasažení A-2] a testy, jak lze tento rys zjišťovat, je patrně skoro nemožné, ačkoli se o to lingvistika snaží už delší dobu, zvl. na základě analýzy

pojmu *sémantická tranzitivita* (např. Hopper & Thompson(ová), 1980). Problém je už v tom, že *sémantická tranzitivita* je zřejmě výsledkem souhry několika rysů nestejně relevance (děj × stav, A-1 schopen kontroly nad dějem × A-1 neschopen kontroly nad dějem aj.) a že tyto rysy jsou obtížně testovatelné; Čech (2009) pozoruje, že *tranzitivita* je skalární vlastnost. Musíme se proto spokojit s vágním vymezením rysu [zasažení A-2] jako „děje, jímž jsou nějak ovlivňovány vlastnosti A, který je tímto dějem zasahován“. Dobrým kandidátem pasivizovatelnosti jsou slovesa tranzitivní syntakticky, tj. slovesa s A-2 se strukturálním akuzativem (24), méně dobrým kandidátem jsou diadická a triadická intranzitivní slovesa, tj. slovesa s A-2 s pádem inherentním (25):

(24) Žák je zkoušen, kritizován, česán, představován řediteli, připravován na soutěž, *znán
 Knihy byly posílány doporučeně, dávány zadarmo, *dostávány zadarmo, [?]vlastněny jezuity

Petr je rušen tím, že tady někdo šeptá; *Petr je mrzen tím, že tady někdo šeptá

(25) Blondýnkám je nadržováno, pomáháno, lichoceno, [?]odmlouváno, [?]odoláváno, ^{??}láno

Příklady (24) s tranzitivou a (25) s intranzitivou současně ukazují skalárnost, tj. že čím silnější rys [zasažení A-2] sloveso obsahuje, tím je pravděpodobnější, že sloveso bude pasivizovatelné, a vice versa. Srov. taky pasivum u syntakticky tranzitivních sloves (26) a u sloves syntakticky intranzitivních (27):

(26) Pavel je milován Marií × *Pavel je znám Marií

Pavel byl viděn v doprovodu dvou prostitutek × *Ten film byl viděn Petrem už před měsícem

Pavlovi je slibována pomoc Petrem × *Pavlovi je záviděna manželka Petrem

[?]Ten doutník je kouřen Petrem už dvě hodiny × *Doutníky jsou kouřeny Petrem

(27) Draci jsou pouštěni dětmi × *Barva je pouštěna tepláky

Komu je tady nadáváno a spíláno? × *Petrem je překáženo Pavlovi v chůzi

Dětmí je děkováno rodičům × *Dětmí je věřeno rodičům

^{??}Petrem je točeno klikou × *Petrem je hýřeno vtípem

Různý počet otazníků u mnoha příkladů ukazuje na to, že verdikty Čechů o gramatičnosti pasiva jsou v řadě případů jen obtížně intersubjektově kontrolovatelné. Svědčí to o tom, že

české pasivum je kategorií nějak svázanou se sémantikou, a tedy bez sémantiky, ryze syntakticky asi nereflektovatelnou.

Sémantická role, kterou má A-1 v bezpochyby pasivizovatelných strukturách, se tradičně označuje jako Ag(ens) (nebo makroagens); z jeho vlastností vyplývá, že prototypicky je lexikálně realizovatelný DP s rysem [+Hum], resp. [+Anim]. Může být realizován také DP s rysem [-Hum, -ANIM], pokud má rys [+Živel] (28) nebo [+Psychosomatický stav] (29), nebo CP / DP, pokud má rys [+Událost] (30):

(28) Nábřeží bylo postupně zaplavováno vodou

(29) Petr byl mučen pochybnostmi

(30) Petr je rušen tím, že tady někdo šeptá // něčím šepotem

Kromě omezení pasivizace formulovaných SBF existuje řada dalších, která vyplývají z jiných faktorů. Pasivizace je např. nepřístupná, je-li mezi A-1 a druhým argumentem vztah referenční identity, buď úplné (31), nebo částečné (32), protože blokace A-1 možnost takového vztahu ruší:

(31) Petr je holen

(32) Vlasy jsou barveny Petrem

(31) je tedy ok, má-li význam 'Petr je holen někým jiným než Petrem samým', (32) tehdy, má-li význam 'vlasy někoho jiného než Petra jsou barveny'.

Analýza pasiva perfektiv je složitější než pasiva imperfektiv. Je tomu tak tehdy, když budeme analyzovat nikoli komplex „být -n-/-t-participium“, nýbrž komplex „být -n-/-t-forma“. Struktury obsahující komplex „být -n-/-t-forma“ jsou hodnoceny různým způsobem, a to v závislosti na morfologii -n-/-t-formy (dlouhý vs. krátký tvar) a v závislosti na vidu. Ve strukturách s „být -n-/-t-forma [Impf]“ získává sloveso typicky formu participia (33) a forma adjektivizovaného participia má hodnocení jako stylisticky příznaková (33a). Naproti tomu v „být -n-/-t-format [Pf]“ získává -n-/-t-forma buď formu participia (34), nebo adjektiva (34a):

(33) Trezor byl otevírán

(33a) Trezor byl otevíraný

- (34) Trezor byl otevřen
 (34a) Trezor byl otevřený

Zatímco nedokonavé komplexy ukazují syntaktické rysy nedokonavosti, tj. kombinují se se durativními adverbii, nikoli s adverbii limitativními (33') / (33a'), dokonavé komplexy ukazují různé chování. Participiální konstrukce, které ukazují rysy dokonavosti, tj. kombinují se s limitativními adverbii, jsou hodnoceny jako spisovné (34), a adjektivní konstrukce, které ukazují rys dokonavosti, jsou hodnoceny jako stylisticky příznakové (34a'). Participiální konstrukce, které ukazují rysy nedokonavosti (tj. kombinují se s durativními adverbii), jsou hodnoceny jako stylisticky příznakové (34'), a adjektivní konstrukce, které ukazují rysy nedokonavosti, jsou standardní, jsou to modifikace stavu (34'a):

- (33') Trezor byl otevírán hodinu / *za hodinu
 (33a') Trezor byl otevíraný hodinu / *za hodinu (stylisticky příznakové)
 (34) Trezor byl otevřen za hodinu
 (34a') Trezor byl otevřený za hodinu (stylisticky příznakové)
 (34') Trezor byl otevřen hodinu (asi stylisticky příznakové)
 (34'a) Trezor byl otevřený hodinu

Důležitá data jsou ta, která ukazují možnost kombinatoriky s instrumentálovým agentním adjunktem:

- (33') Trezor byl otevírán policií hodinu
 (33a') Trezor byl otevíraný policií hodinu
 (34) Trezor byl otevřen policií za hodinu
 (34a') Trezor byl otevřený policií za hodinu
 (34') *Trezor byl otevřen policií hodinu
 (34'a) *Trezor byl otevřený policií hodinu

Tato data dávají důvod k analýze komplexu „být -n-/-t-forma [Pf]“ jako dvou různých syntaktických struktur: struktur, které se chovají jako (34) / (34a), jako pasivních dějových struktur, a struktur, které se chovají jako (34') a (34'a) jako sponově-adjektivních stavových struktur.

Pasivní struktury jsou struktury verbální, a není možno je stupňovat:

(35) *Pokoj byl uklízenější Petrem než pracovna

Jednou z predikcí vyplývajících z duální analýzy dokonavých struktur je pak ta, že pasivní dokonavé struktury nelze stupňovat (36), zatímco adjektivní struktury stupňovat lze (36a):

(36) *Pokoj byl uklízenější Petrem než pracovna

(36a) Pokoj byl uklízenější než pracovna

Následující data ukazují, že pasivní struktury nedokonavé a pasivní struktury dokonavé se od sebe liší; tentokrát je rozdíl vidět na omezení času u slovesa *být* v dokonavém pasivu (není přístupný přítomný čas), což u nedokonavého pasiva není:

(33) Trezor byl / je / bude otevírán policií hodinu

(33a) Trezor byl / je /bude otevíraný policií hodinu

(34) Trezor byl / *je / bude otevřen policií za hodinu

(34a) Trezor byl / *je / bude otevřený policií za hodinu

Z těchto dat vyplývá, že komplex „*být* -*n*-/*t*-forma [Pf]“ chovající se podobně (až na rozdíly času u *být*) jako komplex „*být* -*n*-/*t*-forma [Impf]“ je pasivní konstrukcí verbální. Rozdíl mezi perfektivním pasivem a imperfektivním pasivem vyplývá z různé hodnoty rysu [Aspekt].

Perfektivní pasivum má význam „omezení trvání děje časovým bodem dosažení výsledku děje“, a svou sémantickou strukturou tedy připouští časovou referenci, že časový bod dosažení výsledku děje předchází před časem promluvy nebo po čase promluvy následuje. Naopak perfektivní pasivum vylučuje časovou referenci, že časový bod dosažení výsledku děje je totožný s časem promluvy, protože časový bod dosažení výsledku děje je na časové ose fixní bod, zatímco čas promluvy je na časové ose bod postupující ve shodě s fyzikálním časem. Proto verbální komplex s minulým časem *být* vyjadřuje, že stav dosažení výsledku děje nastal v nějakém časovém bodě předcházejícím před časem promluvy (37), a budoucí čas vyjadřuje, že stav dosažení výsledku děje nastane v nějakém časovém bodě následujícím po čase promluvy (aniž by se něco říkalo o tom, zda v čase promluvy děj probíhá) (38):

(37) Pokoj byl uklizen služkou velmi špatně

(38) Pokoj bude uklizen služkou velmi špatně

Přítomný čas slovesa *být* pak vynucuje interpretaci, že stav dosažení rezultátu v nějakém časovém bodě, který není identický s časem promluvy, platí v čase promluvy, což implikuje, že časový bod dosažení rezultátu děje předchází před časem promluvy. Ve větě (39) jde tedy o stav, jehož trvání je vymezeno časovou vzdáleností mezi oběma časovými momenty: momentem promluvy, postupujícím ve shodě s fyzikálním časem, a momentem dosažení rezultátu děje, a komplex „*je -n-/-t-forma [Pf]*“ má tedy k dispozici jen stavovou interpretaci (výsledný stav):

(39) Pokoj je uklizen velmi špatně

(39a) Pokoj je uklizený velmi špatně

Konstrukce „*být -n-/-t-forma [Pf]*“ chovající se jako sponově-adjektivní struktury obsahují tedy deverbální adjektiva. V analýzách v duchu lexikalismu vstupuje tedy toto adjektivum do syntaxe jako lexikální kategorie A. Podle lexikalistické hypotézy je výsledkem lexikální derivace, dochází při derivaci ke změně v lexikálněsémantické struktuře slova. Tato změna spočívá v tom, že adjektivum vyjadřuje, že rezultat děje platí nejen v časovém bodu, v němž dochází k jeho dosažení, ale i v časovém úseku následujícím po tomto bodu, tzn. že nabyl povahy *konstantního stavu*, tj. vlastnosti. Tento rys je vedle vztahu k „události“ denotované verbálním kmenem jediným rysem těchto deverbálních adjektiv, takže element *-n-/-t-* nezpůsobuje blokaci A-1, jako je tomu u pasivních Part (která jsou generována v syntaxi, vložením sufixu *-n-/-t-* do hlavy Voice). Srov. přístupnost interpretace subjektu v adjektivní struktuře (40) jako A-1, a nepřístupnost takové interpretace v pasivní struktuře (41):

(40) Petr byl unavený (= ‘Petr se unavil, a byl potom unavený’, nebo ‘Petr byl unaven někým / něčím, a byl potom unavený’).

(41) Petr byl zabit (≠ ‘Petr se zabil, a potom byl zabitý’)

Rozlišení adjektivní konstrukce od verbální konstrukce pasivní s perfektivním participiem není v češtině v morfologické formě komplexu „*být -n-/-t-forma*“ jednoznačně provedeno (viz výše). Proto se hledají jiné vlastnosti obou konstrukcí, sémantické i

syntaktické, v nichž se daný rozdíl plynoucí z různé derivační historie pasivních komplexů (syntax) a adjektivních komplexů (slovník) manifestuje viditelněji. Některé syntaktické už byly ukázány (možnost kombinace komplexu s agentním instrumentálovým adjunktem, čas slovesa být v komplexu, stupňovatelnost *-n-/-t-fromy*).

Ze sémantické struktury obou konstrukcí lze dedukovat prognózu, že ve větách obsahujících adjektivní komplex mohou být – vzhledem k významu deverbálního A – výrazy, které charakterizují vlastnosti objektu po dosažení výsledku (42a), ale nemohou v ní být výrazy, které jsou z tohoto hlediska irelevantní (42b). Naproti tomu ve frázích s pasivním komplexem mohou být – zase vzhledem k významu Part – výrazy charakterizující objekt až do časového bodu, kdy děj dosáhl výsledku (43). Tato prognóza se potvrzuje jako správná (a obdobná data a jejich interpretaci má např. němčina, viz Rapp(ová), 1997:

(42a) Dárek je zabalený v růžovém papíru

Dárek je zabalený pěkně

(42b) *Dárek je zabalený v autě

*Dárek je zabalený v neděli

*Dárek je zabalený Petrem

*Dárek je zabalený rychle

(43) Dárek byl zabalen v autě

Dárek byl zabalen v neděli

Dárek byl zabalen Petrem

Dárek byl zabalen rychle

Strukturní vlastnosti obou konstrukcí jsou lépe viditelné, není-li v subjektové pozici věty DP v nominativu, nýbrž fráze obsahující číslovku typu *pět* a DP v genitivu:

(44) Pět vojáků byl-o zraněn-ých

Shoda ukazuje, že obě složky komplexu *být -n-/-t-*deverbální derivát mají různého shodového partnera. U slovesa *být* je defaultní shoda s *pět*, naproti tomu *-n-/-t-*ový derivát ukazuje sufixem *-ých* shodu s DP v gen. pl. *vojáků*, a proto získává doporučenou interpretaci jakožto A, srov. i distribuci čistokrevných adjektiv:

(44a) Pět vojáků byl-o šťastn-ých

Ve větě (44) má tedy komplex *být -n-/-t*-forma derivát vlastnosti sponově-adjektivní struktury: stavový význam, imunita vůči slovesnému rodu (= buď „zranili se“, nebo „byli zraněni někým/něčím“) aj.

Naproti tomu ve struktuře (45) obě složky komplexu „*být -n-/-t*-forma“ mají shodu se stejnou frází, totiž s číslovkou *pět*, a to opět shodu defaultní. *-n-/-t*-forma se tedy nejen morfologicky, ale i syntakticky chová nikoli jako A, nýbrž jako Part, což ukazuje kontrast mezi (45) a (45a):

(45) Pět vojáků byl-o zraněn-o

(45a) *Pět vojáků bylo št'astno

Základní literatura

BAKER, M. & K. JOHNSON AD. Passive Arguments Raised. *Linguistic Inquiry* 20, 1989, 219-251.

BAKER, M. C. *Lexical Categories. Verbs, Nouns, and Adjectives*. Cambridge, UK: Cambridge University Press 2003.

BRESNAN, J. Passive in Lexical Theory. In Bresnan, J. (ed.), *The Mental Representation of Grammatical Relations*. Cambridge, Mass.: MIT Press 1982, 3–86.

BURZIO, L. *Italian Syntax: A Government-Binding Approach*. Dordrecht: Reidel 1986.

ČECH, R. Testing of the Transitivity Hypothesis: Double Object Verbs and Aspect in Czech. In Dočekal, M. & M. Ziková (eds.), *Czech in Formal Grammar*. München: Lincom 2009, 29–38.

DANEŠ, F. Sémantická struktura větného vzorce. In *Otázky slovanské syntaxe 2*. Brno: Universita J. E. Purkyně 1968, 45–49.

DANEŠ, F. & Z. HLAVSA. Hierarchizace sémantické struktury věty. In Havránek, B. ad. (eds.), *Československé přednášky pro VIII. mezinárodní sjezd slavistů v Záhřebu*. Praha: Academia 1978, 67–77.

DI SCIULLO, A. M. & E. WILLIAMS. *On the Definition of Word*. Cambridge: MIT Press 1987.

Encyklopedický slovník češtiny (eds. Karlík, P. & M. Nekula ad.). Praha: Naklad. Lidové noviny 2002.

GIVÓN, T. *On Understandig Grammar*. New York-San Francisco ad., Academic Press 1979.

- GIVÓN, T. Transitivity, Topicality, and the Use Ute Impersonal Passive. In HOPPER, P. J. & S. A. THOMPSON, *Syntax and Semantics 15: Studies in Transitivity*. New York–London: Academic Press 1982, 143–160.
- GREPL, M. Deagentnost a pasívum v slovanských jazycích. In *Československé přednášky pro VII. mezinárodní sjezd slavistů ve Varšavě*. Praha: Academia 1973, 141–149.
- GREPL, M. & P. KARLÍK. *Gramatické prostředky hierarchizace sémantické struktury věty*. Brno: Univerzita J. E. Purkyně 1983.
- GRIMSHAW, J. *Argument Structure*. Cambridge: MIT Press 1990.
- HASPELMATH, M. The Grammatikalization of Passive Morphology. *Studies in Language* 14, 1990, 25–72.
- HOPPER, P. J. & S. A. THOMPSON (1980): Transitivity in Grammar and Discourse. *Language* 56, 1980, 251–299.
- CHOMSKY, N. Conditions on Transformations. In Anderson, S. & P. Kiparski (eds.), *Festschrift for Morris Halle*. New York: Holt, Rinehart and Winston 1973, 232–286.
- JAEGGLI, O. Passive. *Linguistic Inquiry* 17, 1986, 587–622.
- KEENAN, E. L. (1985): Passive in the World's Languages. In Shopen, T. (ed.), *Language, Typology and Syntactic Description I*. Cambridge, UK: CUP 1985, 243–281.
- KOSTA, P. & J. FRASEK. Neakuzativita (ergativita) vs. neergativita v češtině, polštině a jiných slovanských jazycích na rozhraní morfologie a syntaxe. In Hladká, Z. & P. Karlík (eds.), *Čeština – univerzália a specifika 5*. Praha: Naklad. Lidové noviny 2004, 189–212.
- KRCHŇAVÁ, K. *Verbální a adjektivní participia v češtině*. Mag. práce, FF MU Brno 2010.
- LAVINE, J. A Lexicalist Perspective of Valency Changing Operations in Russian and Czech. *Prague Prague Bulletin of Mathematical Linguistics* 68, 1997, 5–34.
- PERLMUTTER, D. M. Impersonal Passives and the Unaccusative Hypothesis. In Jaeger, J. J. ad. (eds.), *Proceedings of the Fourth Annual Meeting of the Berkeley Linguistics Society*. Berkeley: Univ. of California 1978, 157–189.
- PERLMUTTER, D. M. (ed.) *Studies in Relational Grammar 1*. Chicago: Chicago Univ. Press 1983.
- RAPP, I. *Partizipien und semantische Struktur: Zu passivischen Konstruktionen mit dem 3. Status*. Tübingen: Stauffenburg Verlag 1997.
- REULAND, E. J. (ed.) *Arguments and Case. Explaining Burzio's Generalization*. Amsterdam: John Benjamins 2000.
- SGALL, P. Topic, Focus and the Ordering of Elements of Semantic Representation. *Philologica Pragensia* 15, 1972, 1–14.

SHIBATANI, M. (ed.) *Passives and Voice*. Amsterdam–Philadelphia: John Benjamins 1988.

SCHOORLEMMER, M. *Participial Passive and Aspect in Russian*. Utrecht: LEd 1995.

ŠTÍCHA, F. *Utváření a hierarchizace struktury větného znaku*. Praha: Univerzita Karlova 1984.

VESELOVSKÁ, L. & P. KARLÍK. Analytic Passives in Czech. *Zeitschrift für Slawistik* 49, 2004, 163–235.

OSOBNÍ ZÁJMENO¹

Uzavřená množina 5 výrazů: *já, my, ty, vy, on-*. Shodným rysem všech **z.o.** je v češtině to, že: a) mají supletivní kořeny, b) v sg. mají dlouhé a krátké formy. Z. **1.os.** a **2.os.** se odlišují od z. **3.os.** v tom, že označují komunikační role účastníků diskurzu: 1.os. mluvčího a 2.os. adresáta. Kontrast 1./2.os. × 3.os. se promítá do jejich odlišných morfologických vlastností. Pro č. platí, že: a) z. 1./2.os. mají analogickou flexi, která se liší od flexe z. 3.os. (např. Instr.Sg. *mn-ou, teb-ou* × *jí-m*), b) jen z. 3.os. vyjadřuje rod (např. Nom.Sg. *já, ty* × *on_{mask.}, on-a_{fem.}, on-o_{neutr.}*), c) shoda s z. 1./2.os. se na slovese vyjadřuje slyšitelným materiálem, kdežto shoda s z. 3.os.sg. se realizuje nulovou formou (např. *já dělá-m, ty dělá-š* × *on dělá-Ø*). Pokud jde o vnitřní strukturu **z.o.**, české gramatiky (např. Mluvnice češtiny 2, 1987; Příruční mluvnice češtiny, 1995) jen registrují jejich grafické formy:

	1sg	2sg	1pl	2pl
Nom	<i>já</i>	<i>ty</i>	<i>my</i>	<i>vy</i>
Acc	<i>mne/mě</i>	<i>tebe/tě</i>	<i>nás</i>	<i>vás</i>
Gen	<i>mne/mě</i>	<i>tebe/tě</i>	<i>nás</i>	<i>vás</i>
Dat	<i>mně/mi</i>	<i>tobě/ti</i>	<i>nám</i>	<i>vám</i>
Loc	<i>mně</i>	<i>tobě</i>	<i>nás</i>	<i>vás</i>
Instr	<i>mnou</i>	<i>tebou</i>	<i>námi</i>	<i>vámi</i>

	3sg.mask.	3sg.neutr.	3sg.fem.	3pl.mask.	3pl.neutr.	3pl.fem.
Nom	<i>on</i>	<i>ono</i>	<i>ona</i>	<i>oni/ony</i>	<i>ona</i>	<i>ona</i>
Acc	<i>jeho/jej/ho/-ň</i>	<i>je/jej/ho</i>	<i>jí</i>		<i>je</i>	
Gen		<i>jeho/jej/ho</i>	<i>jí</i>		<i>jich</i>	
Dat		<i>jemu/mu</i>	<i>jí</i>		<i>jim</i>	
Loc		<i>něm</i>	<i>ní</i>		<i>nich</i>	
Instr		<i>jím</i>	<i>jí</i>		<i>Jimi</i>	

Morfonologie

Typickým rysem **z.o.** je ↑supletivismus, přičemž distribuce supletivních kořenů kopíruje rozdíl mezi sg. a pl. a/nebo rozdíl mezi nom. a ostatními pády. Typ supletivismu pak odlišuje

¹ Tuto kapitolu jsem napsal spolu s M. Zikovou.

z. 1./2.os. od z. 3.os., která se odlišují ještě tím, že (a) jejich paradigma tvoří sada koncovek, která je odlišná od sady pro 1./2.os., (b) vyjadřují rod.

Z. 1./2.os. ukazují oba typy supletivismu. Jednak mají supletivní kořeny pro sg. a pl.: u 1.os. obsahují sg. formy *j-ový* a *m-ový* kořen a pl. formy *m-ový* a *n-ový* kořen, u 2.os. je v sg. *t-ový* kořen a v pl. kořen *v-ový*. Jednak ukazují i supletivismus mezi nom. a ostatními pády. Nom. 1.os. se v sg. realizuje kořenem /já/ a v pl. kořenem /my/, ostatní pádové formy mají kořen /m/ (sg.), resp. /ná/ (pl.). Nom. 2.os. se v sg. realizuje kořenem /ty/ a v pl. kořenem /vy/, ostatní formy pak obsahují kořen /t/ (sg.), resp. /vá/ (pl.). Z. 3.os. pak ukazuje jen supletivismus nom. × ostatní pády; k němu viz dále.

Sg. formy z. 1./2.os. mají strukturu [[[kořen]téma_{kmen}]koncovka]. Tematický sufix, který je přítomen ve všech pádových formách kromě nom., má téma různé formy pro 1.os. a 2.os. Nenominativní tvary 1.os. obsahují tematické *-n-* (*m-n-e* atd.). U nenominativních tvarů 2.os. má téma dva alomorfy: *-eb-* je v gen./akuz. (*t-eb-e*) a instr. (*t-eb-ou*) a *-ob-* v dat./lok. (*t-ob-ě*). Na to, že *-n-* v sg. paradigmatu z. 1.os. a *-eb-/ob-* v sg. paradigmatu z. 2.os. mají status sufixů, tzn. že nejsou součástí kořene, jak předpokládají české gramatiky, ukazují jiné pronominální formy: (a) Paradigma reflexivního z., kde je distribuce tematických sufixů *-eb-* a *-ob-* stejná jako u z. 2. os.: gen./akuz. *s-eb-e*, instr. *s-eb-ou*, dat./lok. *s-ob-ě*; (b) Posesivní formy z. 1./2.os., které v sg. i pl. obsahují holý kořen: *m-ů-j*, *t-v-ů-j*, *ná-š*, *vá-š*; (c) Struktura tzv. krátkých (klitických) tvarů, která rovněž obsahuje holé kořeny: *m-i*, *t-i*; *m-ě*, *t-ě*; k nim viz dále.

Sg. paradigma a pl. paradigma z. 1./2.os. tvoří stejné koncovky. V sg. jsou koncovky vokalické: *-e* v gen. a akuz. (*m-n-e*, *t-eb-e*), *-ou* v instr. (*m-n-ou*, *t-eb-ou*) a ^j*e* (tj. palatalizující *e*, graficky *ě*) v dat. a lok. (/m-n-^je/ [mňe], /t-ob-^je/ [tobje]). Hlásky [ň], resp. [j], které se objevují v dat. a lok., jsou výsledkem palatalizace: /m-n-^je/ → [mňe], /t-ob-^je/ → [tobje] (srov. též dat./lok. *ná[ň]-ě*, *bá[bj]-ě* vs. nom. *ná[n]-a*, *bá[b]-a*). Vokální koncovky, které se objevují v sg. z. 1./2.os., jsou obecně typické pro sg. flexi jmen. To platí i pro synkretismus dat./lok. (který je u všech jmenných paradigmat) a gen./akuz. (který je typický pro životná mask.). V pl. mají z. 1./2. os. všechny koncovky konsonantické, což je typické pro pl. flexi adjektiv. A to platí i pro synkretismus gen./lok., který je jen ve flexi adjektiv. Lexikální reprezentace fonologické struktury z. 1./2.os. a jejich koncovek tedy vypadá takto:

	1sg	2sg	1pl	2pl
Nom	Já	ty	my	vy

Akuz	/-e/	m-n-e	t-eb-e	/-s/	ná-s	vá-s
Gen	/-e/	m-n-e	t-eb-e	/-s/	ná-s	vá-s
Dat	/-j ^e /	m-n-j ^e [mňe]	t-ob-j ^e [tobje]	/-m/	ná-m	vá-m
Lok	/-j ^e /	m-n-j ^e [mňe]	t-ob-j ^e [tobje]	/-s/	ná-s	vá-s
Instr	/-ou/	m-n-ou	t-eb-ou	/-mi/	ná-mi	vá-mi

Z. **3.os.** ukazuje podobně jako z. 1./2.os. supletivnost nom. × ostatní pády: v nom. je kořen /on/, kdežto nenominativní tvary obsahují buď kořen /j/ nebo /ň/. Fakt, že tvary s kořenem /ň/ mají oproti tvarům s kořenem /j/ omezenou distribuci – fungují pouze jako komplementy uvnitř předložkových frází –, lze interpretovat tak, že jenom *j*-ové formy budou součástí lexikální reprezentace z. 3.os. Ty pak budou v kontextu předložkových frází nahrazeny tvary s iniciálním /ň/: /j/ → /ň/ / [P _]_{PP}. Toto pravidlo je pak obligatorně aplikováno v lok., který je jako jediný pád v češtině vždy předložkový: /j-e-m/ → /ň-e-m/, /j-í/ → /ň-í/, /j-i-ch/ → /ň-i-ch/.

Stejně jako z. 1./2.os. i tvary z. 3.os. mají strukturu [[[kořen]téma_{kmen}]koncovka], přičemž tematický sufix se, podobně jako u 1./2.os., objevuje jen v nenominativních tvarech. V sg. je tematické *-e*, které je přítomno jen u mask. a neutr. (např. *j-e-ho/j-e-j* × *j-í*). Téma *-e* je v hloubkové struktuře všech sg. forem mask. a neutr., a tedy i v Instr.Sg.Mask./Neutr.: /j-e-m/. Jeho fonetická podoba [jím] je výsledkem dloužení středního vokálu, které je v češtině spojeno se stoupáním artikulace a které je motivováno tematickou strukturou instr.: tematické sufixy *a*/nebo koncovky instr. musí dohromady obsahovat dvě mory, tzn. buď dva krátké vokály (*j[-i-mi]*, *t[-ě-mi]*...) nebo jeden dlouhý vokál (*j[-í-m]*, *j[-í]*, *t[-ou]*,...). V pl. je tematické *-i*. V Akuz.Pl. se kořenová *i* ocitá v kontextu vokalické koncovky *-e* a je elidováno podle Jakobsonova pravidla: /j-i-e/ → [je].

Lexikální reprezentace fonologické struktury z. 3.os. a jejich koncovek tedy vypadá takto:

		3sg.mask./neutr.		3sg.fem		3pl
Nom	/-Ø/, /-o/	on-Ø _{mask} /-o _{neutr}	/-a/	on-a	/-i/, /-a/, /-y/	on-i _{mask.živ.} /-a _{neutr} /-y
	/-ho/, /-j/	j-e-ho _{mask} /-j _{mask/neutr}	/-í/	j-í	/-e/	j-i-e [je]
Akuz	/-Ø/	j-e-Ø _{neutr}				
Gen	/-ho/	j-e-ho/-j	/-í/	j-í	/-ch/	j-i-ch
Dat	/-mu/	j-e-mu	/-í/	j-í	/-m/	j-i-m

Lok	/-m/	j-e-m [něm]	/-í/	j-í [ňí]	/-ch/	j-i-ch [ňich]
Instr	/-m/	j-e-m [jím]	/-í/	j-í	/-mi/	j-i-mi

Z. 3.os. vyjadřují na rozdíl od z. 1./2.os. rod; z. 3.os. se proto označují jako **rodová** a z. 1./2.os. jako **bezrodá**. V pl. je rod u z. 3.os. vidět pouze v nom., kde se realizuje nominálními koncovkami: *o[ň]-i/pá[ň]-i*, *on-a/okn-a*, *o[n]-y/d[n]-y/že[n]-y*. Nominální koncovky odlišující jednotlivé rody jsou i v Nom.Sg.: mask. *on-Ø/pán-Ø*, neutr. *on-o/okn-o*, fem. *on-a/žen-a*. V sg. je rod vidět i v ostatních pádech: celé sg. paradigma mask. a neutr. se liší od sg. paradigmatu fem. Kromě zmíněného nom. má paradigma mask. a neutr. koncovky tvrdých adj. a paradigma fem. koncovky měkkých adj. (s výjimkou akuz.), v pl. jsou pro všechny rody koncovky tvrdých adj. (opět s výjimkou akuz.).

V Gen./Akuz.Sg. a Dat.Sg. mají všechna **z.o.** k dispozici ještě krátké formy. Krátké tvary mají u z. 1./2.os. podobné paradigma, které se liší od paradigmatu u z. 3.os. U z. 1. a 2.os. mají stejné koncovky, které jsou spojeny přímo s kořenem: Gen./Akuz. *m-ě, t-ě*; Dat. *m-i, t-i*. Krátká forma 1.os. v gen./akuz. je homonymní s dlouhou formou v dat./lok. Obě mají stejnou fonetickou podobu [m^hě], již ale odpovídají různé hloubkové struktury: Dat./Loc. /m-n^h-e/ ([ň] je výsledkem palatalizace tematického /-n/), Gen./Akuz. /m^h-e/ ([ň] je výsledkem palatalizace kořenového /m/). Podobnou strukturu jako krátké formy z. 1./2.os. mají i krátké formy reflexiva: Dat. *s-i*, Gen./Akuz. *s-e*. Krátké tvary z. 3.os. se objevují jen u mask. a neutr. S krátkými tvary 1./2.os. se shodují v tom, že neobsahují tematický sufix, ale liší se od nich v tom, že navíc neobsahují ani kořen: krátké tvary 3.os. jsou identické s pádovou koncovkou příslušného dlouhého tvaru, srov. Gen./Akuz. *ho* (× *j-e-ho*), Dat. *mu* (× *j-e-mu*).

Krátké formy jsou tedy založeny na redukci morfematické struktury. U z. 1./2.os. je redukován tematický sufix: [[[kořen]téma_{kmen}]koncovka] → [[kořen]koncovka], u z. 3.os. je pak kromě tematického sufixu redukován i kořen: [[[kořen]téma_{kmen}]koncovka] → [koncovka]. Tím vysvětlíme, proč u 3.os.fem. krátké tvary chybí: fem. formy neobsahují tematický sufix, jehož odstranění je podstatou derivace krátkých forem.

Pro akuz.mask. je k dispozici ještě ultrakrátký tvar /-ň/, který je formálně identický s kořenovým alomorfem /ň/. Tvary z. 3.os. obsahující kořen /ň/ a ultrakrátký tvar /-ň/ mají i analogickou distribuci: fungují jako komplementy předložek; /-ň/ se pak aglutinuje k předložce končící na vokál: *myslím na něho / na něj / naň* × *položil to pod něho / něj / *podň*. Ojediněle se ultrakrátké /-ň/ objevuje i v gen. (*To bych do něho / do něj/ doň nikdy neřekl*).

Morfosyntax

Harley(ová) a Ritter(ová) (2002) odvozují kontrast 1./2.os. × 3.os., který je v češtině dobře viditelný na flexi **z.o.**, z hierarchického uspořádání pronominálních rysů [osoba], [číslo] a [rod]; (geometrie rysů, *Feature Geometry*). Následující obrázek ukazuje strukturu rysů, které jsou relevantní pro **z.o.** v č.:

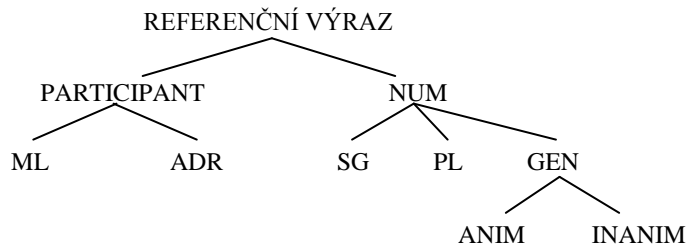

Rys [osoba] definuje rozdíl mezi mluvčím (1.os.) a adresátem (2.os.), kteří jsou oba účastníci komunikace, a reference z. 1./2.os. se proto mění se změnou diskurzových rolí, a 3. os., jež stojí mimo komunikační akt a jejíž reference není na diskurzu závislá; z. 1./2.os. se označují také jako *indexy* (např. Bar-Hillel 1954, Kaplan 1977/1989) nebo *shiftery* (Jakobson 1957/1971). Rozdíl mezi povahou reference z. 1./2.os. a z. 3.os. ilustruje následující příklad:

A říká B: *Já_A jsem ti_B ho_C představil*
B odpovídá A: (a) *Já_B jsem ti_A ho_C/*_D představil dřív*
nebo
(b) *A já_B jsem ti_A zas představil jeho*_{C/D}*

To, že 1./2.os. mají povahu indexů, reflektuje geometrie rysů tak, že zatímco 1./2.os. jsou závislé na uzlu PART(ICIPANT) – odpovídají jim uzly ML(UVČÍ) a ADR(ESÁT) –, 3.os. je defaultní interpretací uzlu REFERENČNÍ VÝRAZ (RV), jenž je společný všem **z.o.** Rysu [číslo] odpovídá uzel NUM, na němž jsou bezprostředně závislé uzly SG a PL, které vyjadřují kontrast mezi „jeden“ a „více než jeden“. Na uzlu NUM je závislý ještě uzel GEN reprezentující rys [rod]. Ten pak dominuje uzlům ANIM a INANIM, které definují kontrast mezi životnými a neživotnými formami **z.o.**, jež je v č. relevantní jen pro 3.os.; k tomu viz dále. To, že je uzel GEN závislý na uzlu NUM, mj. odpovídá Greenbergově generalizaci č. 32, že v jazycích, kde se verbum shoduje s subjektem/objektem v rodě, shoduje se s ním také v čísle.

Z. 1./2.os. mají supletivní kořeny pro sg. a pl. a zároveň jsou bezrodá, což znamená, že jsou lexikálně specifikována co do rysu [osoba] a rysu [číslo], ale ne co do rysu [rod]. Z toho mj. jiné vyplývá, že jednotlivé formy z. 1./2.os. mohou referovat k různým rodům v závislosti

na tom, jakého rodu je DP, pomocí níž se standardně referuje k danému mluvčímu nebo adresátovi. Rod této DP sice není vidět na samotném zájmenu, ale je vidět v určitých syntaktických konfiguracích na shodě: *já jsem četl-Ø_{mask}/-a_{fem}/-o_{neutr}, tobě samotné-mu_{mask/neutr}/-é_{fem}*; ↑shoda. V (1a) je lexikální struktura morfémů 1.os.sg., tj. supletivních kořenů /já/ a /m/: ML a SG jsou defaultní interpretace uzlů PART a NUM, a proto nemusí být lexikálně specifikovány. V (1b) je lexikální struktura morfémů 2.os.sg., tj. kořenů /ty/ a /t/: uzel PART je tentokrát lexikálně specifikován jako ADR.

(1a) 1.os.sg.: {/já/, /m/}

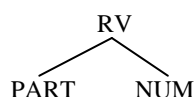

(1b) 2.os.sg.: {/ty/, /t/}

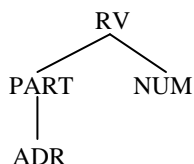

Stromy v (2) ukazují lexikální strukturu pl. morfémů. Morfémům 1.os.pl., tj. kořenům /my/ a /ná/, odpovídají dvě lexikální struktury. V (2a) je struktura tzv. exkluzivního *my*, které z reference vylučuje adresáta (*My i ty jsme na jedné lodi*) – lexikálně nspecifikovaný uzel PART je automaticky interpretován jako mluvčí, podobně jako u z. 1.os.sg. v (1a). (2b) ukazuje strukturu tzv. inkluzivního *my*, které adresáta do reference zahrnuje – uzel PART je tentokrát maximálně komplexní. Rozdíl mezi oběma typy z. 1.os.pl. se sice v č. neprojevuje na jejich formě (obě tato z. mají stejné paradigma) ani na shodě (obě iniciují shodu s 1.os.pl.), ale je relevantní u imperativu, kde *my* má jen inkluzivní interpretaci: srov. kontrast *My tam půjdeme bez tebe* (exkluzivní *my* a indikativ slovesa v 1.os.pl.) × **My tam pojďme bez tebe* (exkluzivní *my* a imperativ slovesa v 1.os.pl.).

Struktura (2c) reprezentuje morfém 2.os.pl., tj. kořeny /vy/ a /vá/. V (2d) je pak struktura **z.o.** pro vykání, kdy se pl. forma z. 2.os. používá pro referenci k jednomu adresátovi. Formám /vy/ a /vá/ tedy odpovídají dvě různé morfosyntaktické struktury: referuje-li k více adresátům, je uzlu NUM podřízen pouze PL, referuje-li k jednomu adresátovi, je uzlu NUM podřízen kromě SG i PL. Kontrast mezi (2c) a (2d) se projevuje na shodě: struktura (2c) iniciuje pouze pl. shodu (*Vy jste_{pl} přišli_{pl} pozdě*), struktura vykacího **z.o.** (2d) iniciuje současně pl. i sg. shodu (*Vy jste_{pl} přišel_{sg} pozdě*). Tím, že iniciuje dvojí shodu, se vykání odlišuje od jiných, pragmaticky motivovaných způsobů používání **z.o.** jako je např. pluralis modestiae;

honorifikum, vykání. Lexikální reprezentace z. 1./2.os.pl. v (2) také reflektují to, že inkluzivní z. 1.os.pl. a vykací z. 2.os.pl. jsou příznakovější než jejich exkluzivní, resp. nevykací protějšky, protože mají komplexnější strukturu.

(2a) 1.os.pl. (exkluziv): {/my/, /ná/}

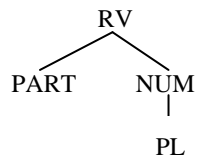

(2b) 1.os.pl. (inkluziv): {/my/, /ná/}

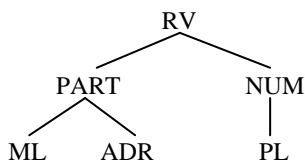

(2c) 2.os.pl.: {/vy/, /vá/}

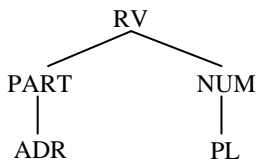

(2d) 2.os.pl. (vykání): {/vy/, /vá/}

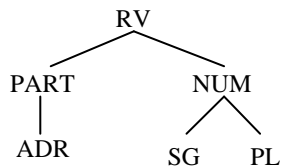

Kontrast 1./2.os. × 3.os. je v hierarchii pronominálních rysů vyjádřen tak, že v lexikální reprezentaci z. 3.os. chybí uzel PART: 3.os. je defaultní interpretací uzlu REFERENČNÍ VÝRAZ, který definuje celou množinu **z.o.** Na to, že je 3.os. defaultní osobou, ukazují mj. expletivní konstrukce typu *Pršelo celý den*, které iniciují shodu s 3.os.sg. neutra; k nim viz dále. Morfémy 3.os., tj. kořeny /on/ a /j/, ale nejsou lexikálně specifikovány nejen co do rysu [osoba], ale ani co do rysu [rod], což znamená, že v jejich lexikální reprezentaci chybí uzel GEN. Proto se mohou očitnout v syntaktických konfiguracích s různými rody, stejně jako z. 1./2.os.: /on/ *četl_{mask}*, /on/-a *četla_{fem}*, /on/-o *četlo_{neutr}*; /j/-emu *samotnému_{mask/neutr}*, /j/-í *samotné_{fem}*. Morfémy 3.os. nejsou, na rozdíl od morfémů 1./2.os., lexikálně specifikovány ani co do rysu [číslo]. Proto se mohou objevit jak v kontextu sg. (/on/-a *čte_{sg}*; s /ň/-ím

samotným_{sg}), tak i v kontextu pl. (/on/-y *čtou_{pl}*; s /ň/-*imi samotnými_{pl}*). Morfémy 3.os. jsou tedy maximálně podspecifikované (jsou nejméně příznakovými morfémy **z.o.**): jejich lexikální struktura je reprezentována pouze uzlem RV:

(3) 3.os: {/on/, /j/}

RV

Syntax

Jednou ze známých specifických vlastností **z.o.** je to, že mohou mít tvary různé „velikosti“, tzn. vedle dlouhých (silných) tvarů i krátké (klitické) tvary. Cestu k jejich analýze ukázala řada autorů. Vlivná je analýza Cardinaletti(ová) (1993) a Cardinaletti(ová) & Starke (1999), podle níž – zhruba řečeno – silná **z.o.** mají více struktury než klitická **z.o.** Z toho, že silné tvary jsou více specifikované než tvary klitické, vyplývá, že: z.o. = {{klitická {silná}}}, a podle ↑*Elsewhere Condition* platí:

(i) klitická forma je možná, pokud není možná silná forma

SIL:ne → KL:ano

*Věřím ti / *tobě*

(ii) klitická forma je vyloučena, když je nutná silná forma

SIL:ano → KL:ne

Např. u kontrastivního topiku (*Tobě / *Ti Petr věří*) nebo fokusu (*Petr věří tobě / *ti; Petr tobě / *ti věří*), při koordinaci (*Petr věří tobě / *ti a Pavlovi; Petr věří Pavlovi a *ti / tobě*), po předložce (*Jdu k *ti / tobě*), má-li u sebe relativní větu (*Věřím *ti / tobě, který nikdy nelže*) aj. Zatímco krátké tvary *mi, ti, mě, tě* jsou klitiky vždy (na Mor. ovšem ne: *Mi to neříkej*): *Dám Petrovi klíč / Dám ho Petrovi × *Dám Petrovi ho / *Ho dám Petrovi*), tvary ostatní patří do dvou kategorií: jednak jsou klitiky (*Dám Petrovi knihu × Dám ji Petrovi*), jednak jsou to silná zájmena: *Dám Petrovi ji / Ji dám Petrovi*. Je tomu tak asi proto, že u těchto tvarů už nelze z jejich vnitřní struktury vynechat, takže klitiky mají stejnou strukturu jako tvary silné: *jemu / mu × ji / *i; nás × *s*.

Speciálním problémem osobních zájmen je tzv. *Person Case Constraint* (Bonet(ová), 1994), který reguluje kookurenci klitických z.o. v ditranzitivních konstrukcích: *Doporučil mi ho × ?Doporučil ho mi*; názory na to, zda platí v češtině, jsou různé, srov. diskusi u Sturgeon(ové) & Harizanova ad. (v tisku).

Z.o. mají specifické taky ryze syntaktické vlastnosti. V syntaxi fráze obsahující **z.o.** nejsou členy (*Já jsem se usmál a dívka *toho mě políbila × Chlapec se usmál, a dívka toho*

chlapce políbila) ani prenominální modifikátory a postnominální komplementy; dovoleny jsou jen apoziční hodnotící adjektiva a nominální fráze (*já nešťastný* × **nešťastný já*; *já blbec* × **blbec já*), apoziční klasifikační nominální skupiny (*my učitelé* / *my, učitelé* × **učitelé my*), apoziční kvantifikátory (*já sám*, *my tři*, *nás pět* apod.) n. fráze pomáhající identifikovat referent, a obsahující proto deiktika (*Ty tam v koutě, pojd' sem*).

Z.o. jsou k dispozici pro všechny argumenty a adjunktvy, nejsou však k dispozici pro adnominální genitiv: *Dar té knihy* [*mně* / *ji* / *jemu*] × *Obraz* [**mne* / **ji* / **jeho*]; možný je silný tvar v koordinovaných skupinách: *Obraz* [*Pavla a jeho* / **ho*]. Emancipace z.o. 1./2. os. označujících role aktivních účastníků diskurzu od realizace argumentů a adjunktů zabraňuje volbě dlouhých forem a ponechává k dispozici klitické formy a startuje jejich reinterpetaci jako pragmaticky motivovaných diskurzových partikulí (*Ta ti* / **mu* / **Petrovi má oči!*); analyzuje se tradičně jako typ *volného dativu* funkčně označovaný jako dativ etický (sdílnosti); kladné hodnocení: *To ti* / *vám* / **mi* / **nám byl film!*; záporné hodnocení: *To je* **ti* / **vám* / *mi* / *nám pořádek!*; kontakt s adresátem: *Tak jdu lesem a najednou ti* / *vám* / **mi* / **nám co nevidím?* *Kance* aj. Dativ hodnotící a dativ kontaktní se spolu mohou vyskytovat v pořadí $\text{Dat}_{\text{hodn}} \text{Dat}_{\text{kontakt}}$: *To mi vám byl film!* Argumentem není ani dativ posesivní, ale je referenční, referuje k benefaktivu, proto je realizovatelný všemi z.o. ve všech formách i plnou DP: *Chodí mi* / *ti* / *mu* / *Petrovi za ženou*; *Mně* / *tobě* / *jemu* / *Petrovi chodí za ženou*.

Jsou-li z.o. v pozici subjektu, pak hodnoty jejich rysů [osoba] a [číslo] vyjadřuje v relaci subjekt-predikátové shody sloveso flexí: rysy, které mají z.o., mají tedy vazbu na morfologickou kategorii osoby slovesné. I zde se však zrcadlí rozdíl mezi 1./2.os. a 3.os.: shodové rysy z. 1./2.os. jsou vyjadřovány na slovese slyšitelným materiálem, u lexikálně podspecifikovaného z. 3.os. se (v sg.) shoda vyjadřuje nulovou formou: (*já*) *spí-m* / (*ty*) *spí-š* × (*on*) *spí-Ø*; (*já*) *jsem zkoušen* / (*ty*) *jsi zkoušen* × (*on*) *je-Ø zkoušen*; (*já*) *jsem spal* / (*ty*) *jsi spal* × (*on*) *Ø spal*. V č. jsou – na rozdíl např. od angl. – flexí finitních tvarů sloves vyjadřovány personálně-numerální rysy, což se dává souvislosti (jako podmínka nutná, ale ne dostatečná) k tomu, že z.o. v subjektové pozici nemusí být přítomno, kdežto např. v angl. v neimperativních větách musí (*Já slibuji* / *Slibuji* × *I promise* / **Promise*) a v imperativních větách nesmí (*Ty slib, že* / *Slib, že* × *Promise* / **You promise*).

Možnost obsadit subjektovou pozici z.o. i nechat ji neobsazenou slyšitelným materiálem vede ke strukturalistickému řešení předpokládat nulová zájmena osobní (např. Daneš, 1998): [*Já* / *Ø*] *čtu*. Takové nulové zájmeno s rysy z.o. je potřebné např. (i) pro vysvětlení subjekt-predikátové shody personálně-numerální na slovese i shodové flexe rodově-numerální na participiích a adjektivech: $\emptyset_{1.\text{os.sg.fem.}}$ *čtl-a jsem unaven-á*, (ii) pro to, aby měl být čím

realizován aktant/participant implikovaný slovesem ($_{\text{Agens}}\emptyset$ navštívil $_{\text{Patiens}}\text{Pavla}$ / $_{\text{Patiens}}\emptyset$ byl navštíven $_{\text{Agens}}\text{Petrem}$), (iii) pro to, aby zvrtné z. mělo antecedens a mohlo získat referenci (\emptyset_i holím jen sebe_i) atd.; srov. i Uhlířová (1992) a mnoho dalších před ní a po ní.

Do kategorie **z.o.** patří pro strukturalistické analýzy taky **zájmeno zvrtné**; např. v Mluvnici češtiny 2 (1987). Komárek (1978) je chápe jako syntakticky podmíněné alternanty z.o., protože z. zvrtné stojí na místě z.o., jestliže subjekt a zájmeno jsou koreferentní, tj. mají stejné rysy (Subj_i ... z.o._i → z. zvrtné): *Já miluji mě sebe / tebe / jeho; Ty miluješ mě / tebe sebe / jeho, Petr miluje mě / tebe / ~~jeho~~ sebe*. Různá kombinatorika rysů u *my* (viz výše) vynucuje kontrast: *My vidíme *nás / sebe × My vidíme jen nás, kteří stojí u stolu / *sebe, kteří stojí u stolu*. Podporu poskytují data ukazující tyto vlastnosti zvrtného zájmena: (a) Z. zvrtné má při flexi stejnou vnitřní strukturu jako z.o. *ty*; viz výše. (b) Z. zvrtné má v sg. k dispozici klitické tvary, které mají stejnou strukturu jako klitické tvary z.o. 1./2.os.: Dat. *mi – ti – si*, Akuz. *mě – tě – se* × Gen. *mě – tě – *se* (srov. *bojí se mě – tě – *se/sebe*). Na rozdíl od klitických tvarů z.o. se klitické tvary *se* a *si* zcela emancipovaly od realizace argumentů a adjunktů a nejsou to (pro mnoho autorů) tvary zvrtného z., srov. *Myje tě/tebe celou* (*tě* i *tebe* jsou akuz., proto akuz. shoda na adj.) × *Myje sebe celou / Myje se *celou/celá* (*sebe* je akuz., proto akuzativní shoda na adj., *se* není akuz., proto absence akuzativní shody na adj.). (c) Stejně jako z. 1./2.os. nevyjadřuje zvrtné z. morfologicky (ani kořenem ani flexí) rod (*Myje sebe celého / celou / celé*) a na rozdíl od nich ani osobu a číslo (*Myji / Myješ sebe celého; Myji sebe celého / Myjeme sebe celé*); srov. i kontrast: *Oni viděli nás tři / *sebe tři*. Specifickou vlastností z. zvrtného, která ho odlišuje od **z.o.**, je způsob získávání reference, a s tím související neexistence nom.

Referenční vlastnosti

V klasické verzi generativní gramatiky (Chomsky, 1981) se snaží postihnout vztah mezi formou referenčních výrazů a jejich lokálně definovanou doménou teorie vázání (*binding theory*); v ní jsou z.o. objektem podmínky B; zjednodušeně: je to prvek, který je lokálně volný, tj. jeho reference je kontextová (_k), ale může být vázán antecedentem, nikoli ovšem v lokální doméně (_i), nýbrž jen mimo lokální doménu (_j), což predikuje distribuci **z.o.**, anafor (prvku, který je lokálně vázaný, podmínka A) a plných DP (R-výrazu, prvku lokálně volného, podmínka C): *Petra_j věří, že Petra_i miluje ji_{*i/j/k}* (podmínka B) × *Petra_j věří, že Petra_i miluje sebe_{i/*j/*k}* (podmínka A) × *Petra_j věří, že Petra_i miluje Petru_{*i/*j/k}* (podmínka C). Rozdíl mezi z. 1./2. a 3.os. ukazuje kontrast: *Petra_j věří, že Petra_i miluje ji_{*i/j/k} × Já_j věřím, že Petra_i miluje mě_{*i/j=k}*: z něho plyne, že z. 1./2.os. získává nutně referenci v kontextu, zatímco z. 3.os. nikoli.

Klasická Kaplanova (1977) analýza z.o. jako indexů, tj. výrazů, které berou referenty přímo z kontextu, v němž je věta je obsahující proslovena, bez zprostředkování přístupu k referentovi prostřednictvím významu referujícího výrazu, se ovšem dostala do problémů. Poprvé možná u Partee(ové) (1989) bylo ukázáno, že z. 1./2.os. (ale taky z. 3.os.) (např. v angl.) může mít interpretaci jako index i jako vázaná proměnná: Druhé zájmeno „já“ ve větě (1) *Only I got a question that I understood* má v indexikálním čtení takové, že (i) osoba, která rozuměla otázce, je mluvčí, bez ohledu na to, kdo otázku dostal, naproti tomu ve čtení jako vázaná proměnná takové, že (ii) osoba, která rozuměla otázce, je stejná s osobou, která dostala otázku. Protože dostupnost interpretace (ii) vyžaduje, že rysy osoby nejsou indexikální, současné teorie se snaží o takovou reprezentaci **z.o.**, která v kontextech *x* dovolí jejich interpretaci (i) a v kontextech *y* interpretaci (ii). Existuje řada teoretických řešení, asi nejdůležitější je na dekompozici φ -rysů založená Kratzer(ová), 2009, jejímž jedním z netriviálních předpokladů je, že element vázající zájmena je verbální flexivní hlava, nikoli antecedens DP. Jiný přístup nabízí např. Bianchi(ová), 2006, pro niž je jedním z předpokladů pro odvození interpretace zájmen jako indexů i jako vázaných proměnných právě pozorování, že i z. 3.os. má (např. ve větě typu (1)) rys, který sdílí se z. 1./2.os. s rysem [Participant] a který nemá nepronominální DP; tímto společným rysem **z.o.** je [kontextová determinovanost]. Podpora přichází taky z dat ukazujících hierarchii rysů 1.os. > 2.os. > 3.os. na subjekt-predikátové shodě: *Já/my a ty/vy malujeme / *malujete, Ty/Vy a žák/žáci malujete / *malují, Žák/žáci a jedna/dvě žákyně malují*. Z analýzy vyplývá taky to, že **z.o.** jsou vybavena φ -ryсы [osoba] a [číslo] a v pozici subjektu startují plnou φ -rysovou subjekt-predikátovou shodu, takže verbální flexe je 1./2./3. os. sg./pl. Nepronominální DP jsou v této teorii vybavena jen φ -ryсы [číslo] a [rod] a v pozici subjektu startují „redukovanou“ φ -rysovou subjekt-predikátovou shodu, φ -rys [osoba] verbální flexe je default, tj. 3. os.

Teorii indexikality **z.o.** 1./2.os. v sémantickém rámci využívá Wechsler (2010); zakládá ji na pozorování, že tato z. indukují *referenci de se / self ascription*, tj. mluvčí vyslovující *já* identifikuje sebe, adresát slyšící *ty* identifikuje sebe, mluvčí vyslovující *my* identifikuje sebe a adresát slyšící *my* má možnost identifikovat sebe. Jiní lidé musejí *já* a *ty* interpretovat nepřímou, odvozující ji z jejich „de se“ reference a využívající kognitivní procesy. Analýza „de se“ predikuje toto: Když učitele řekne žákům ve třídě angl. větu *Write your name at the top of the page*, každý adresát *x* interpretuje zájmeno 2.os. „vy“ jako referující k *x*. A když jsou adresáty Tom a Marie, Tom rozumí učitelově instrukci, aby napsal své vlastní jméno, ne jméno Marie. Zájmeno „vy“ je tedy specifikováno pro „de se“ referenci pro každého adresáta; \uparrow de se/de re čtení. Indexikalita **z.o.** predikuje, že hodnota indexu je fixována kontextem

aktuálního řečového aktu a nemůže být ovlivněna logickým operátorem, v jehož skopu se může vyskytnout. Takové operátory podle Kaplana neexistují, byla by to monstra (*monsters*). Schlenker (2003, 2011) ukázal, že taková monstra existují; v č. jsou dobrým kandidátem slovesa uvozující reprodukci řeči formou tzv. přímé řeči (1); srov. rozdíl mezi (1) a reprodukcí řeči formou tzv. nepřímé řeči uvozené spojkou *že* (2): (1) $Petr_i$ říkal, $já_{i/*mluvčí}$ nekouřím × (2) $Petr_i$ říkal, že $já_{i/*mluvčí} > on_i$ nekouří(m). Taková systematická změna indexů se nazývá *monstrózní z.o.*

Mechanismy a principy, které regulují referenci u lokálně volných z.o., zkoumá pragmatika, často na principu salience, tj. podle principu, že lokálně volná zájmena získávají referenci od entit, které se z nejrůznějších (gramatických, sémantických a pragmatických) důvodů jeví jako nejpravděpodobnější pro to, aby jim referenci přidělily. Extrémní pozice může být dokonce taková, že na principu salience získávají referenci i anafory, jsouce v hierarchii vhodných referentů na nejvyšším stupni, neboť jsou syntakticky vázané (srov. Heim(ová) & Kratzer(ová), 1998 a další. V gramatologii využívající formální sémantiku jsou pro analýzu reference lokálně volných z.o. k dispozici minimálně dvě ne nepodobné teorie z 80. let 20. stol. Kampa a Heim(ové).

Jednou z nejvíce diskutovaných otázek „rozvířených“ teoriemi reference z.o. jsou *oslí zájmena*, tj. zájmena v tzv. *oslích větách* (*donkey sentence*, poprvé Geach 1962): Jsou to z., která jsou vázána sémanticky, nikoli syntakticky. Česká podoba asi prototypické verze oslí věty je *Každý farmář, který má osla, ho bije*.

Posledním článkem na stupnici vázanosti z.o. jsou případy, kdy z.o. vůbec nemá antecedens, tedy *zájmena bez antecedentu* (už Grindel & Postal, 1971: *missing antecedens*): *Karel nemá přítelkyni, ale Petr ano. A ona je velmi milá*. Speciální případ užití z.o. bez antecedentu je užití z pohodlnosti; termín *pohodlné zájmeno* (*pronoun of laziness*) je asi opět od Geache, 1962: *Muž, který dal bianko šek své manželce, udělal lépe než muž, který ho dal své milence*.

Základní literatura

BAR-HILLEL, Y. Indexical expressions. *Mind* 63, 1954, 359–374.

BĚLIČ, J. Bez něj je to těžké. *Naše řeč* 60, 1977, 57–67.

BHATT, D. N. S. *Pronouns*. 2007.

BIANCHI, V. On the Syntax of Personal Arguments. *Lga* 116, 2006, 2023–2067.

BONET, E. The Person-Case Constraint: a Morphological Approach. *MIT Working Papers in Linguistics* 22, 1994, 33–52.

- CARDINALETTI, A. On the Internal Structure of Pronominal DPs. *Linguistic Review* 11, 1994, 195–219.
- CARDINALETTI, A. & M. STARKE. The Typology of Structural Deficiency: a Case Study of the Three Classes of Pronouns. In van Riemsdijk, H. (ed.), *Clitics in the Languages of Europe*, 1999, 145–233.
- CYSOUW, M. A. *The Paradigmatic Structure of Person Marking*, 2003.
- ČMEJRKOVÁ, S. Osobní zájmeno 1. osoby v českém textu. In Štícha, F. & J. Šimandl (eds.), *Gramatika a korpus 2005*, 2007, 31–41.
- DANEŠ, F. Zwei Anmerkungen zu den Personalpronomen. *Zeitschrift für Slawistik* 30, 1985, 53–60.
- DANEŠ, F. Osobní zájmena v textu. *Jazykovědné aktuality* 35, 1998, 37–39.
- DÉCHAINED, R.-M. & M. WILTSCHKO. Decomposing Pronouns. *Linguistic Inquiry* 33, 2002, 409–442.
- DÉCHAINED, R.-M. & M. WILTSCHKO. When and Why Can 1st and 2nd Person Pronouns be Bound Variables?, *Proceeding of NELS 40*, 2009.
- DELFITTO, D. & G. FIORIN. Person Features and Pronominal Anaphora. *Linguistic Inquiry* 42, 2011, 193–224.
- DOČKALOVÁ, L. & V. BLAŽEK. Analogické změny v paradigmatu indoevropského osobního zájmena. In Dočkalová, L. (ed.), *Indoevropská fonologie a morfologie*, 2010.
- ELČÍK, V. Suppletivismus osobních zájmen. In Davidová, D. (ed.), *Studentská jazykovědná konference*, 1998, 17–48.
- FORCHHEIMER, P. *The Category of Person in Language*. 1953.
- GEACH, P. T. *Reference and Generality*, 1962.
- GRINDEL, J. & P. M. POSTAL. Missing Antecedens. *Linguistic Inquiry* 2, 1971, 269–312.
- HARLEY, H. & E. RITTER. Person and Number in Pronouns: a Feature-geometric Analysis. *Lg* 78, 2002, 482–526.
- HEIM, I. & A. KRATZER. *Semantics in Generative Grammar*, 1998.
- CHOMSKY, N. *Lectures on Government and Binding*. Dordrecht–Cannaminson: Foris 1981.
- JAKOBSON, R. Shifters, Verbal Categories and the Russian Verb. In *Selected writings II*, 1957/1971, 130–147.
- KAPLAN, D. Demonstratives. An Essay on the Semantics, Logic, Metaphysics, and Epistemology of Demonstratives and Other Indexicals. In Almog, J. & J. Perry ad. (eds.), *Themes from Kaplan*, 1977/1989, 481–563.
- KOMÁREK, M. *Příspěvky k české morfologii*. 1978.

- KRATZER, A. Making a Pronoun: Fake Indexicals as Windows into the Properties of Pronouns. *Linguistic Inquiry* 40, 2009, 187–237.
- KŘÍŽKOVÁ, H. Kategorie osoby a systém diateze v slovanských jazycích. *Slavia* 45, 1976, 337–355.
- MCGINNIS, M. On Markedness Asymmetries in Person and Number. *Lg* 81, 2005, 699–718.
- MEYER, R. Interjection pronoun? The history of Czech expletive on(o). In Karlík, P. (ed.), *Development of Language through the Lens of Formal Linguistics*. München: Lincom 2010, 117–127.
- NEVINS, A. The Representation of Third Person and its Consequences for Person-Case Effects. *Natural Language and Linguistic Theory* 25, 2007, 273–313.
- PARTEE, B. H. Binding Implicit Variables in Quantified Contexts. In Wiltshire, C. & R. Graczyk ad. (eds.), *Chicago Linguistic Society*, 1989, 342–365.
- PROGOVAC, L. Determiner Phrase in a Language without Determiners. *Journal of Linguistics* 34, 1998, 165–179.
- RULLMANN, H. First and Second Person Pronouns as Bound Variables. *Linguistic Inquiry* 35, 2004, 159–168.
- SCHLENKER, P. A Plea for Monsters. *Linguistics and Philosophy* 26, 2003, 29–120.
- SCHLENKER, P. Indexicality and *De Se* Reports. In Maienborn, C. & K von Heusinger ad. (eds.), *Semantics: An International Handbook of Natural Language Meaning* 2, 2011, 1561–1603.
- SGALL, P. K tvarům *mně - mě, mi - mne*. *Naše řeč* 44, 1961, 163–168.
- SIEWIERSKA, A. *Person*. 2004.
- STURGEON, A. & B. HARIZANOV ad. Revisiting the Person Case Constraint in Czech. *FASL* 19 (v tsiku);
- TĚŠITELOVÁ, M. K homonymii v morfologickém systému zájmen osobních v nové češtině. *AUC-Slavica Pragensia* 4, 1962/63, 183–189.
- UHLÍŘOVÁ, L. Konkurence anaforik typu *ten / on / [0]* v slovanských jazycích (Determinátor v syntakticky samostatné pozici). *Slavia* 61, 1992, 245–254.
- WECHSLER, S. What 'you' and 'I' Mean to Each Other: Person Indexicals, Self-ascription, and Theory of Mind. *Lg* 86, 2010, 332–365.
- ZIMOVÁ, L. O vyjadřování podmětu os. zájmeny 1. a 2. osoby. *Naše řeč* 71, 1988, 22–32.
- ZWICKY, A. Hierarchies of Person. In Beach, W. A. & S. E. Fox ad. (eds.), *Chicago Linguistics Society* 13, 1977, 714–733.