

FEUDÁLNÍ SÍDLA VE STŘEDNÍ EVROPĚ – Románské hrady

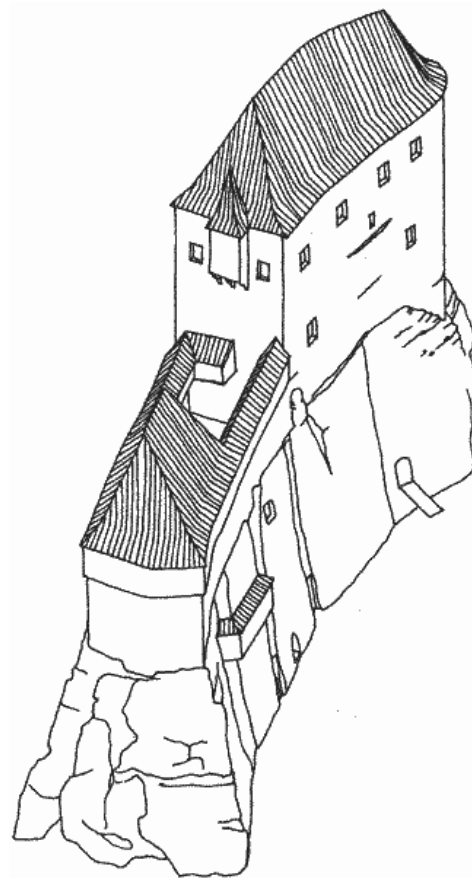

Olomouc

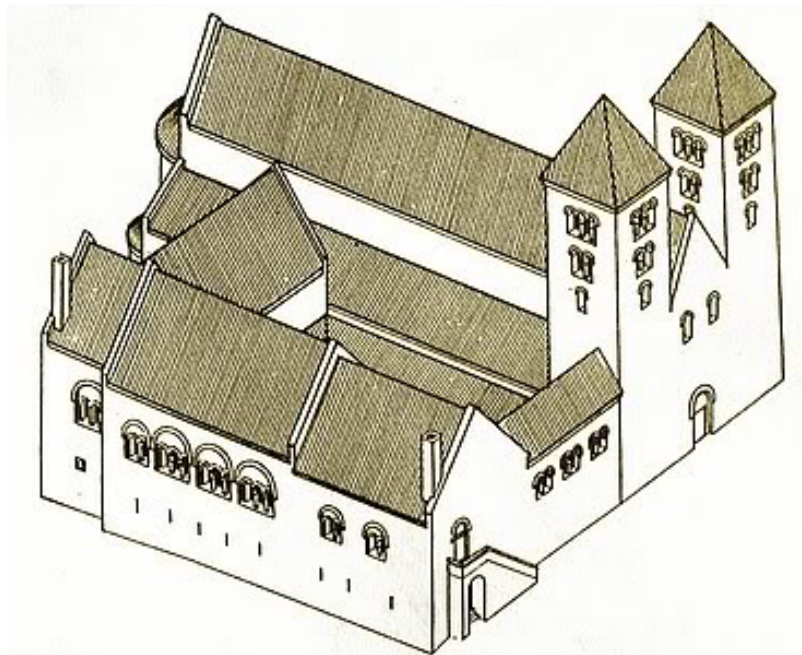

Zdikův palác 1140?

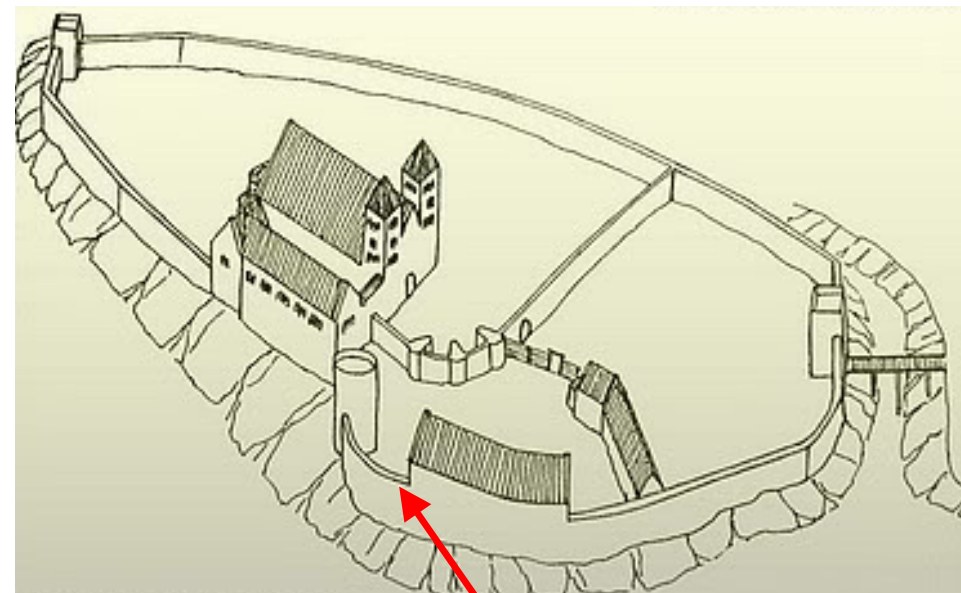

První polovina 13. století



Donjon po roce 1200

Kamenný hrad vložen do staršího údělného hradiska, zároveň sídlo biskupa.

Znojmo

Kamenný hrad vložen do staršího údělného hradiska, stavba Vladislava Jindřicha?

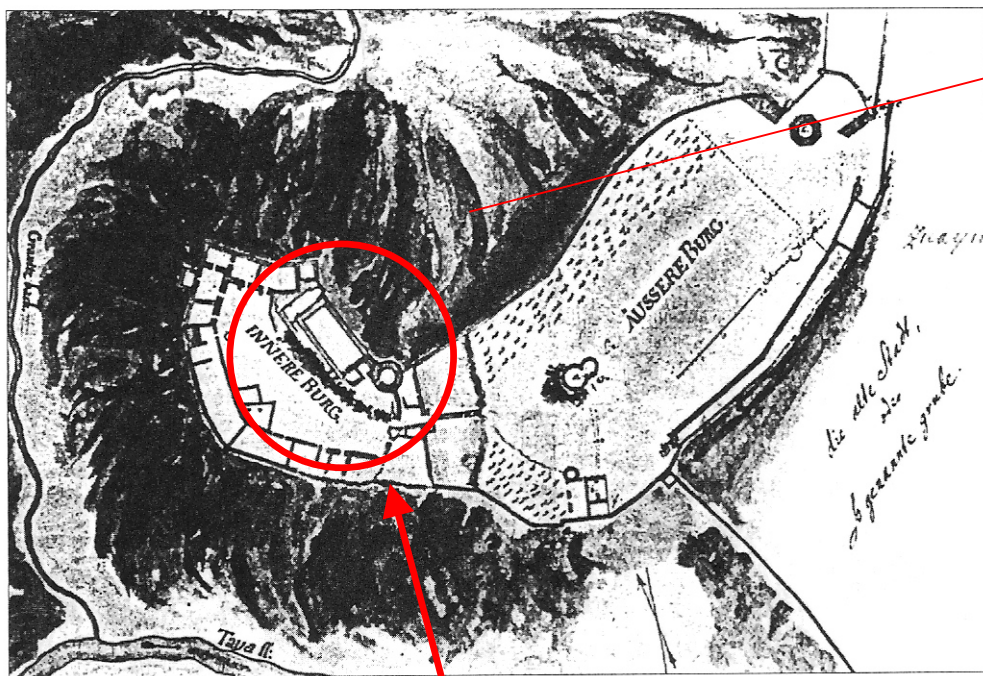

začátek 13.století

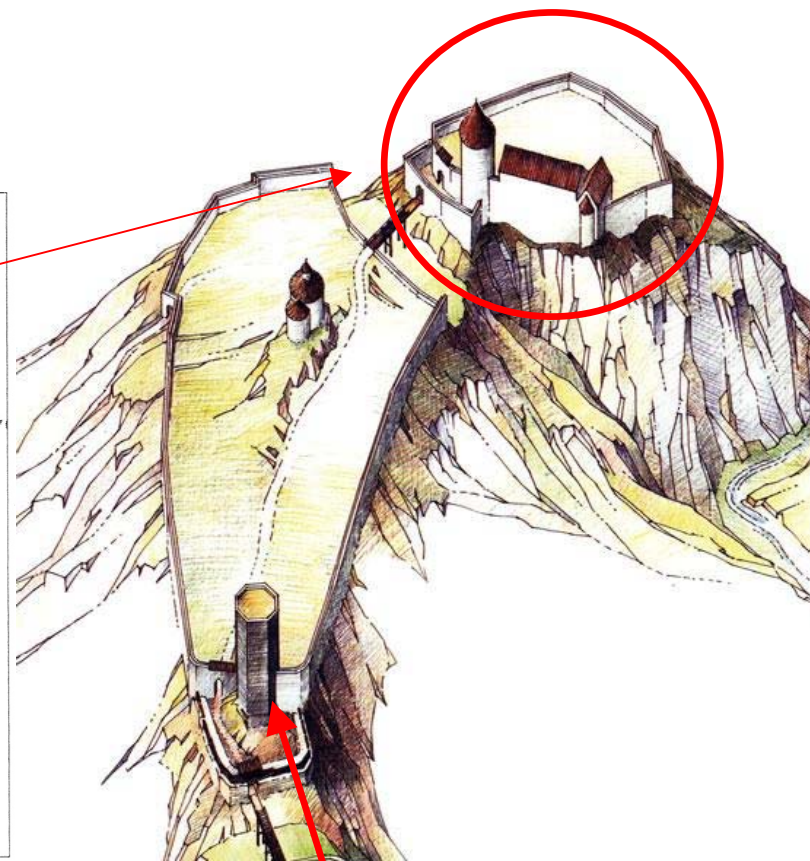

1. třetina 13. století

Analogie ve Francii? La Roche-Guyon 1200

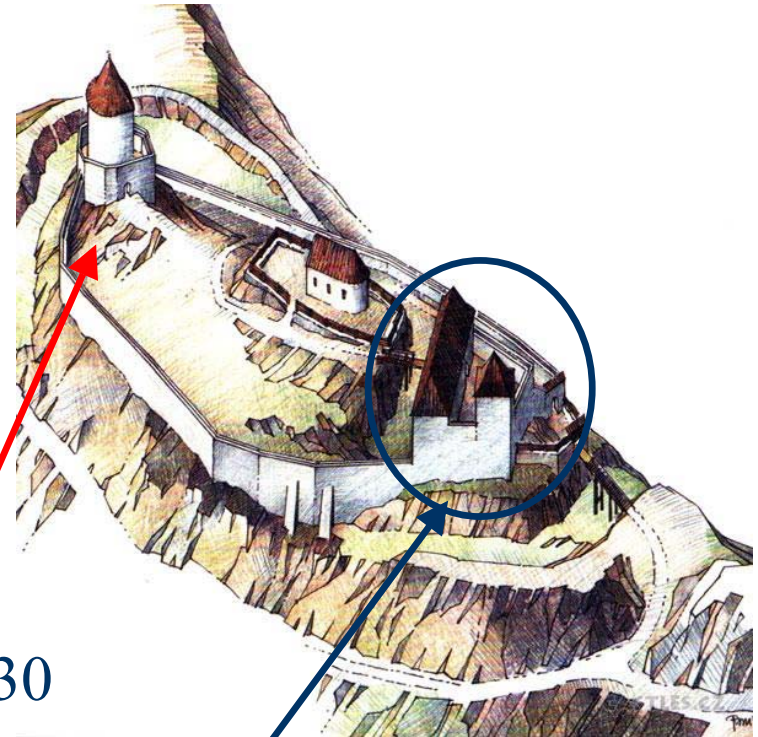
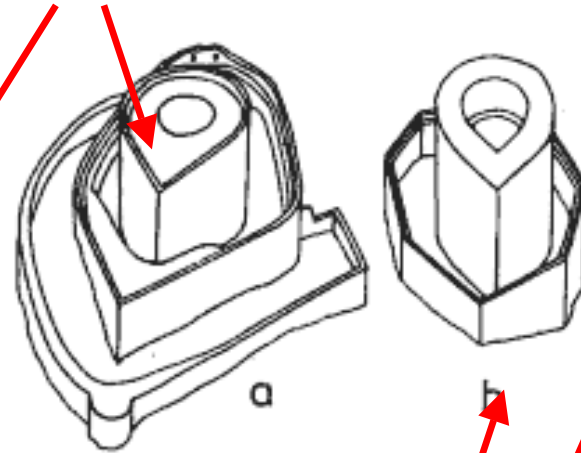

Bítov okolo 1230

Okolo 3.čtvrtina 13. století

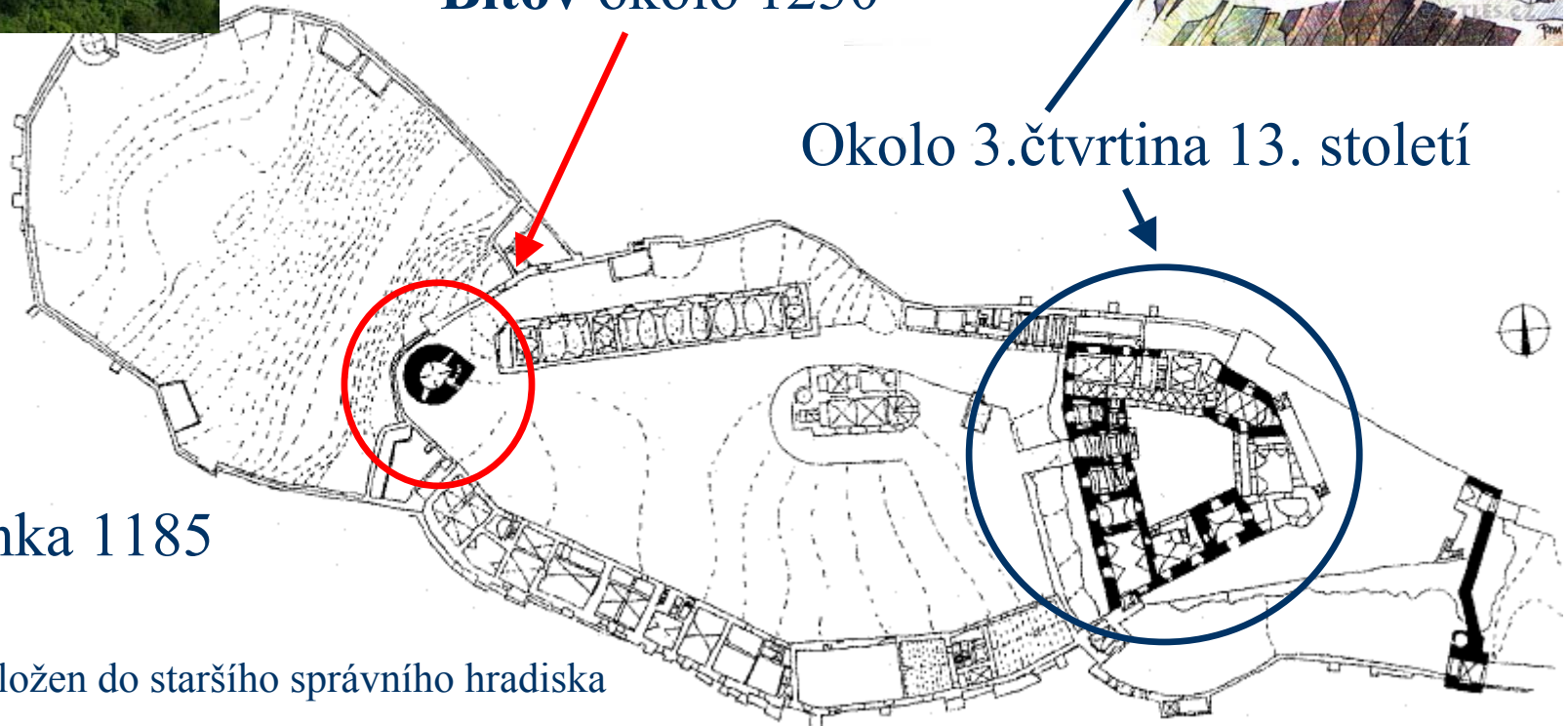

První zmínka 1185

Kamenný hrad vložen do staršího správního hradiska

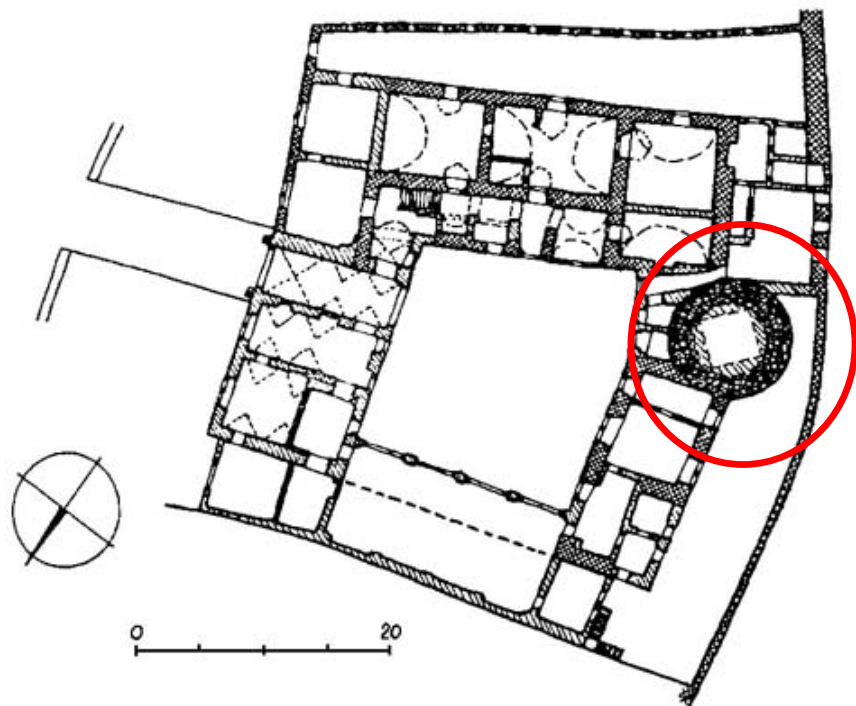

Přerov první polovina 13.století
Kamenný donjon vložen do staršího správního hradiska.

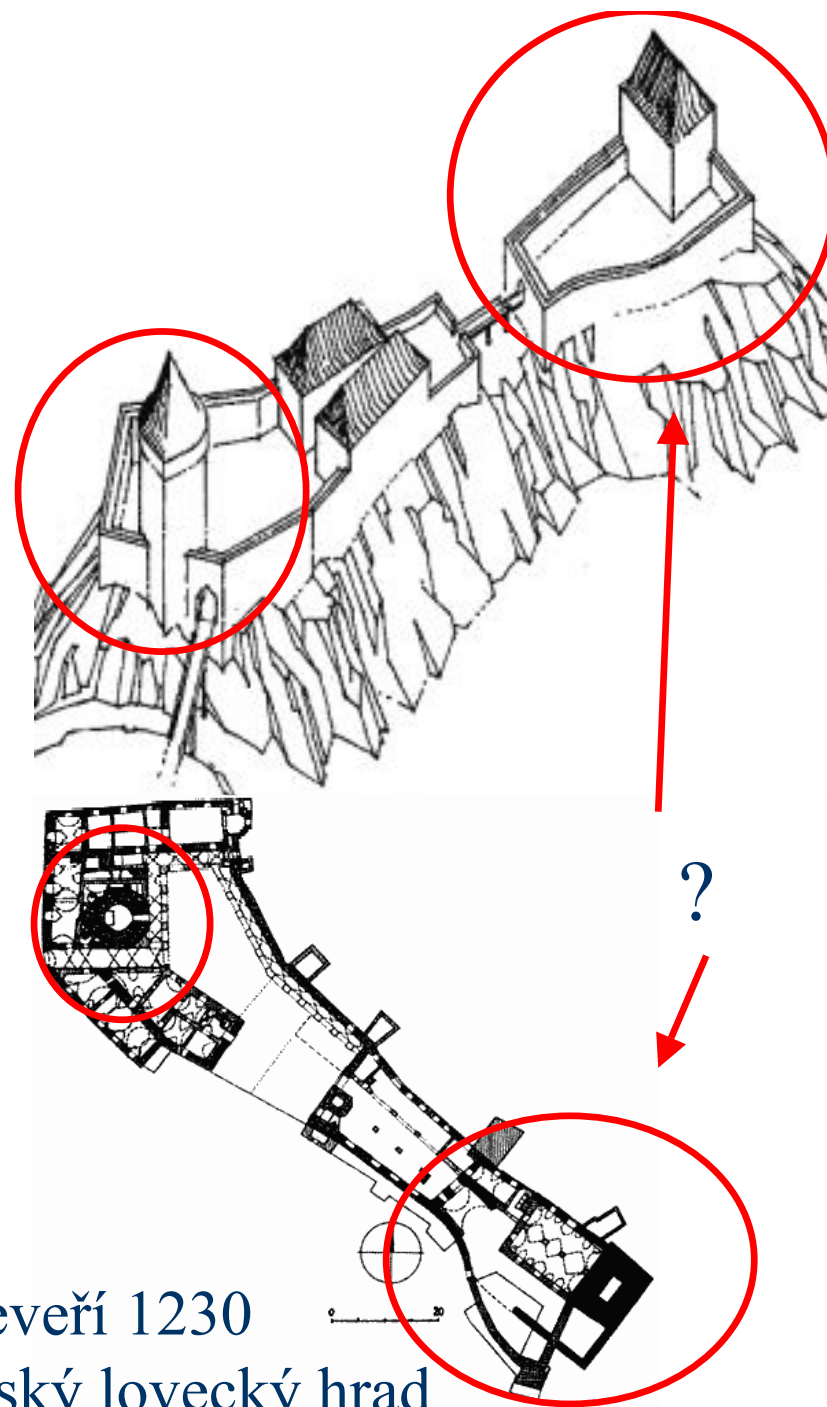

Veveří 1230
Zeměpanský lovecký hrad

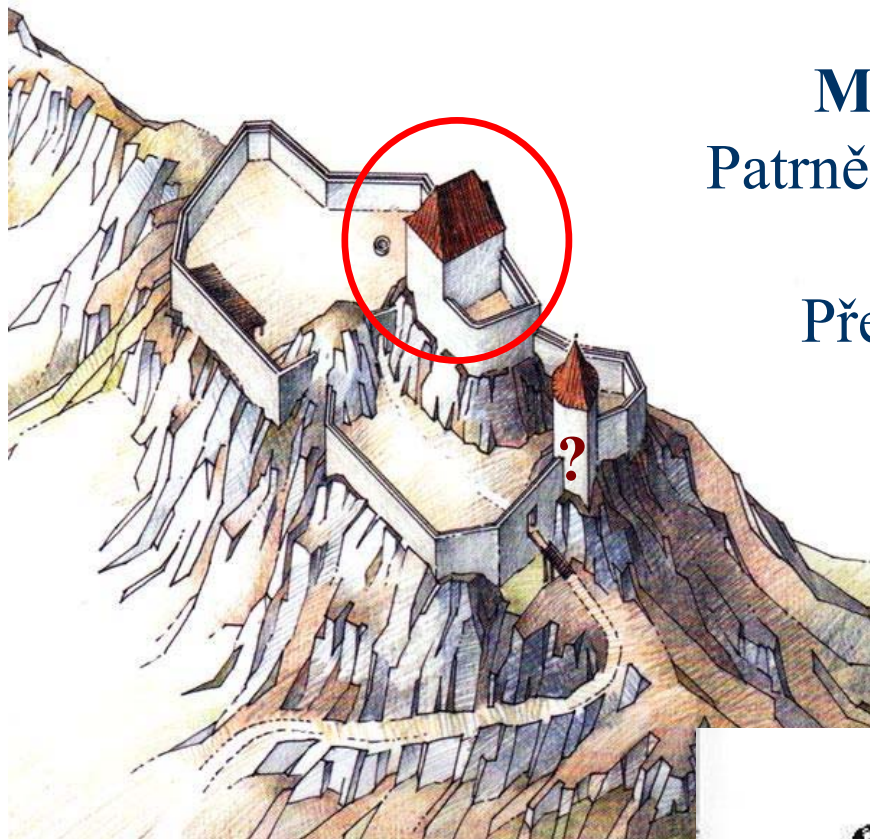

Mikulov před polovinou 13.století
Patrně obdélný donjon, nejasné stáří věže s
břitem (již románská?).
Předchůdce starší hradisko z 12.st.?

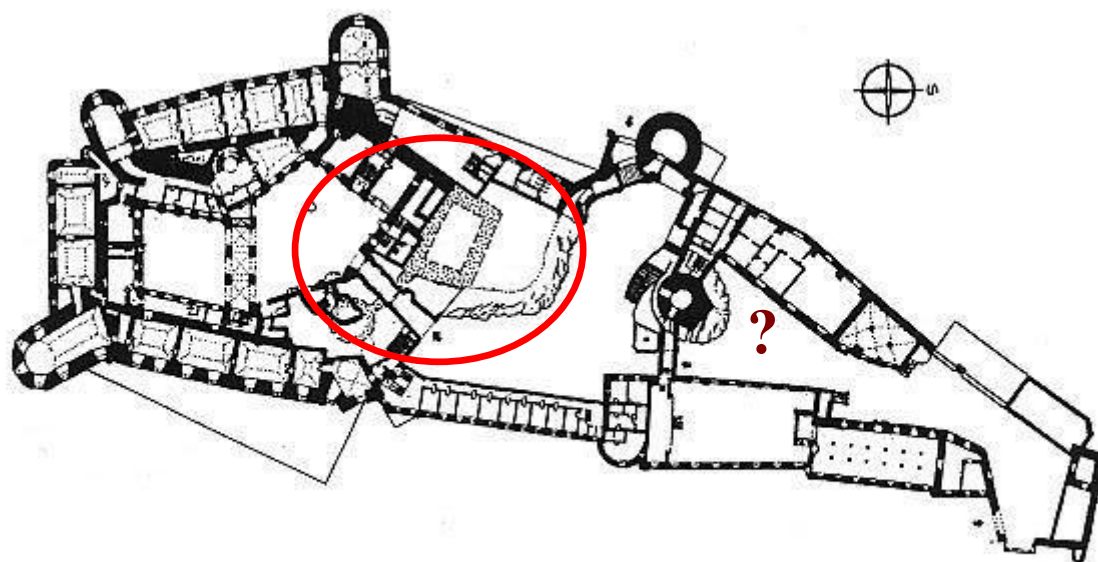

Vranov první zmínka 1100

Kasteláni od 1221



Před polovinou 13. století

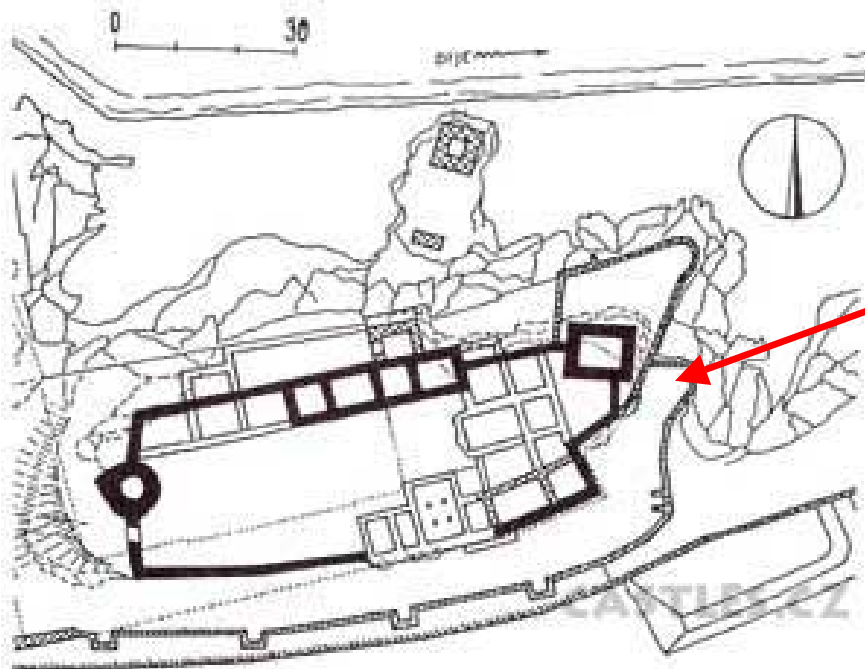

Nejasná lokalizace hradiska z 12.st.

Buchlov – první zmínka 1277

Zeměpanský lovecký a pohraniční hrad

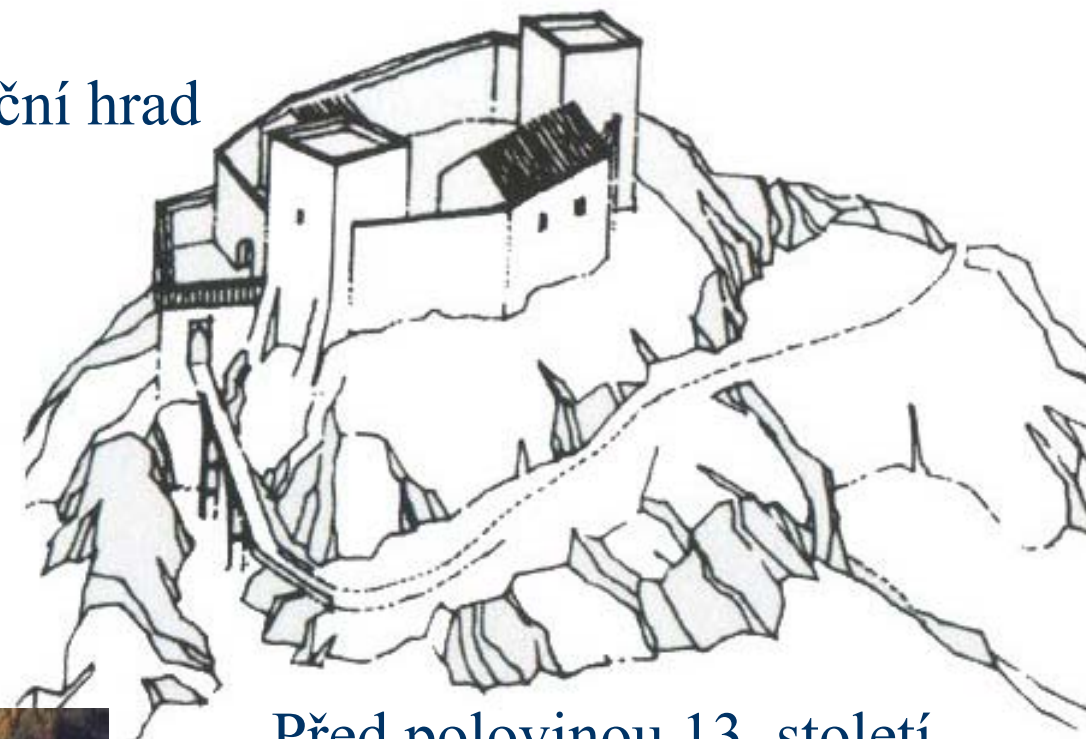

Před polovinou 13. století

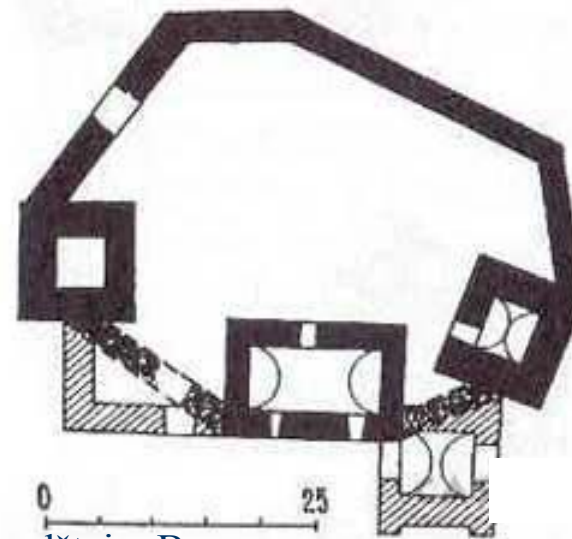

Analogie Landštejn, Brumov,
v Rakousku Kaja, Neulengbach

Brumov

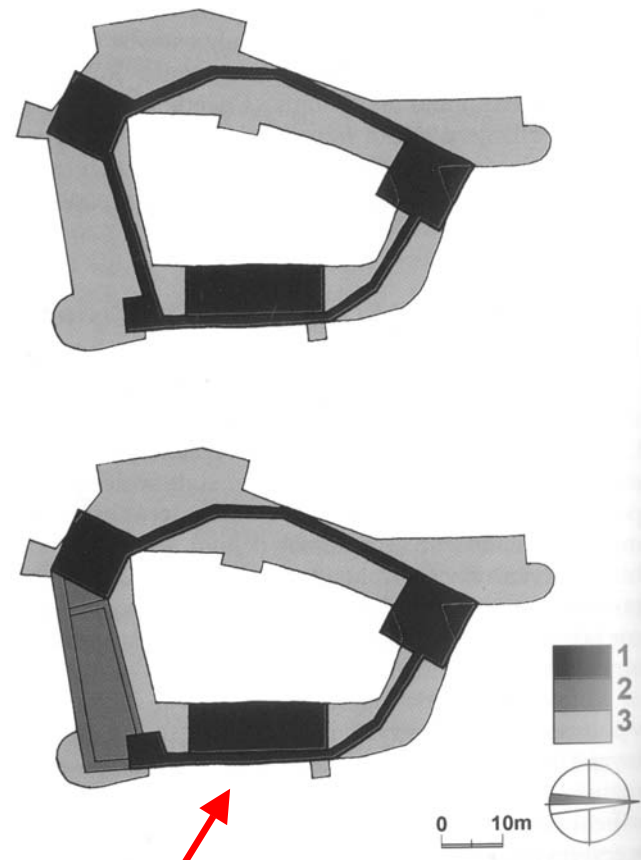

Před polovinou 13. století

Zeměpanský
pohraniční hrad

1255 první zmínka

Lukov

První zmínka až 1332.
Založen jako zeměpanský před
pol.13.st.

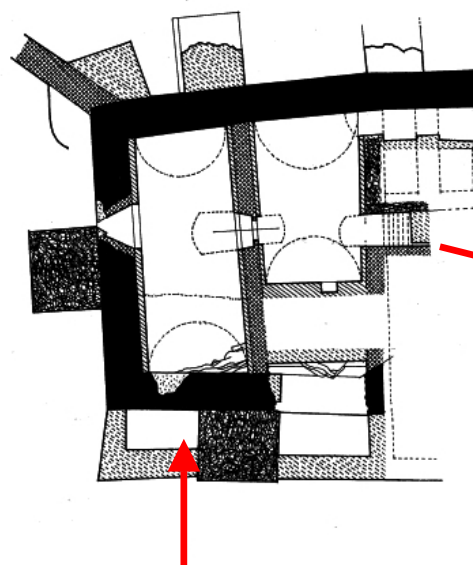

Zbytky věže?
Zbytky věžice?

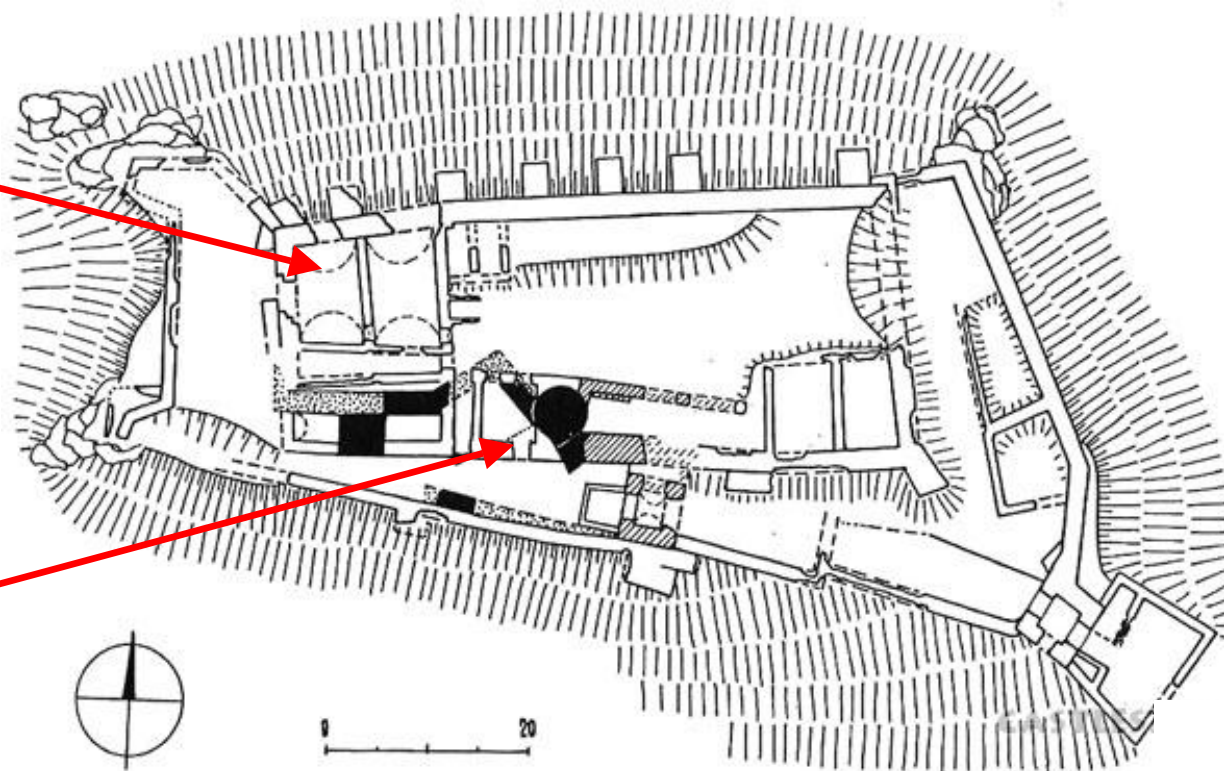

Pustiměř

- Velká Morava
- 10. století
- 1046
- 11. století znovu opevněno
- konec 12. století biskup
- před polovinou 13. století kamenný hrad

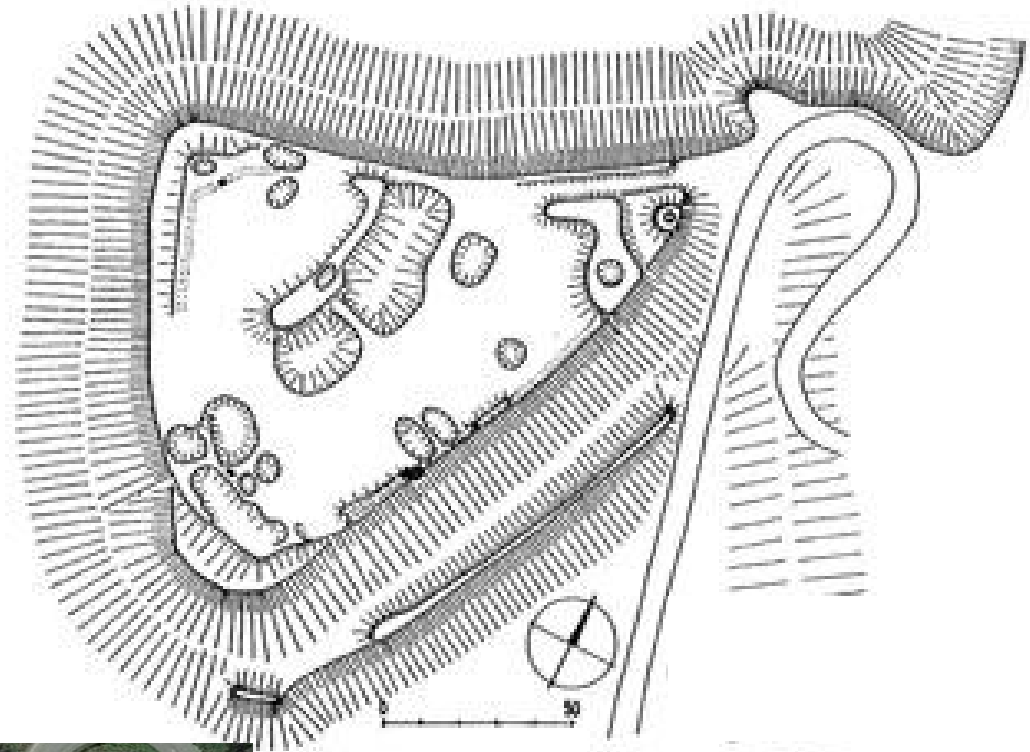

Kunštát

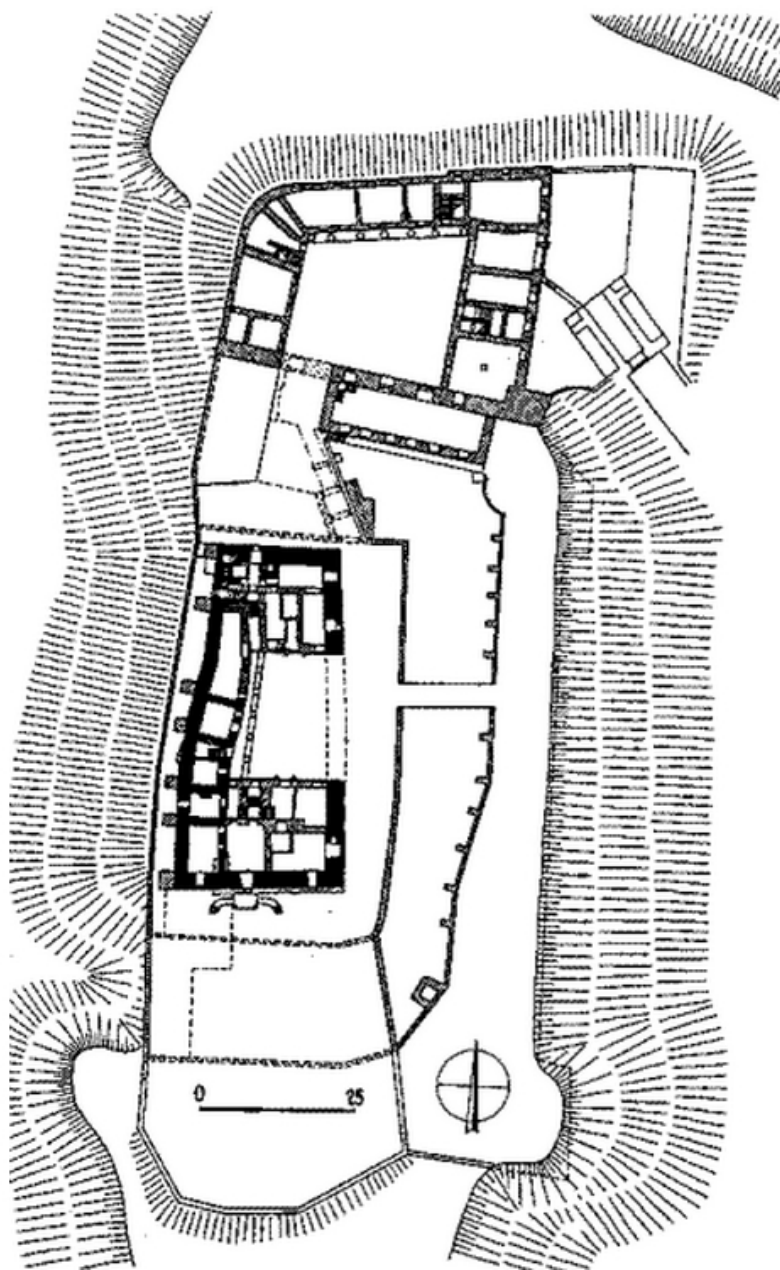

Polovina 13.století

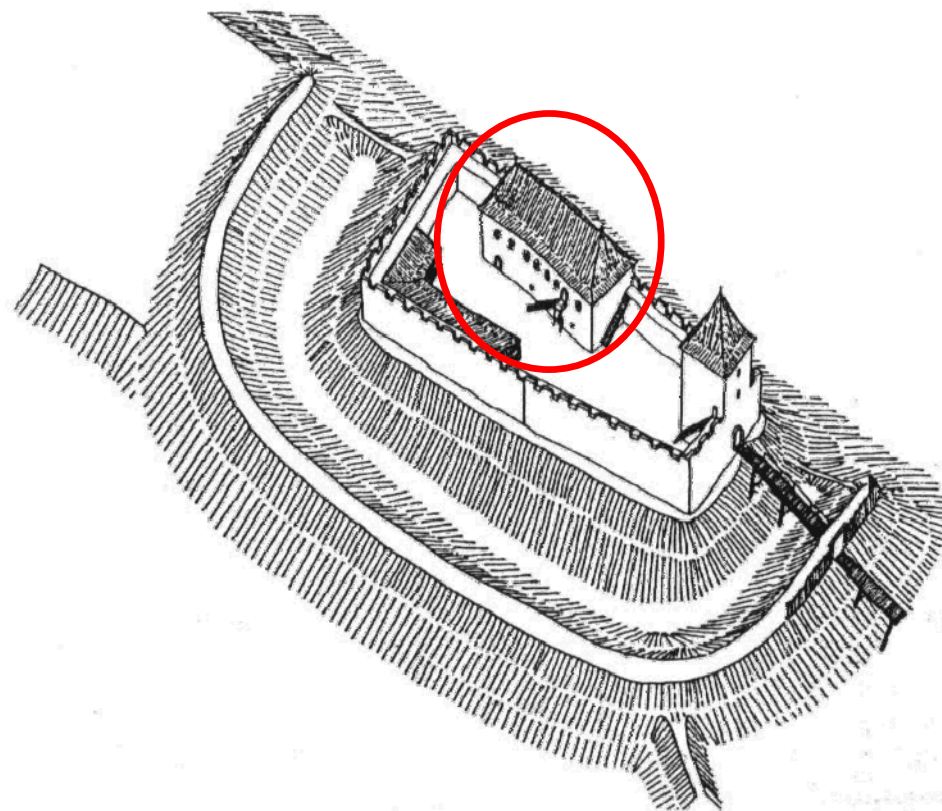

Hrad pánů z Kunštátu
Pozdně románský palác

Čechy

Přimda

Před 1121 ?
či před 1135 ?

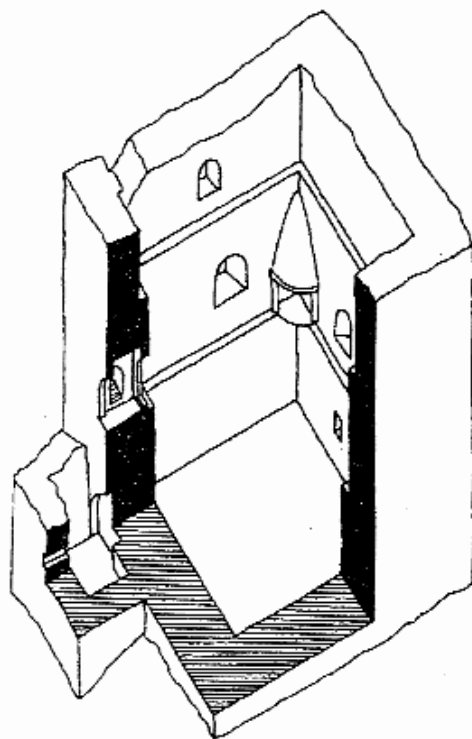
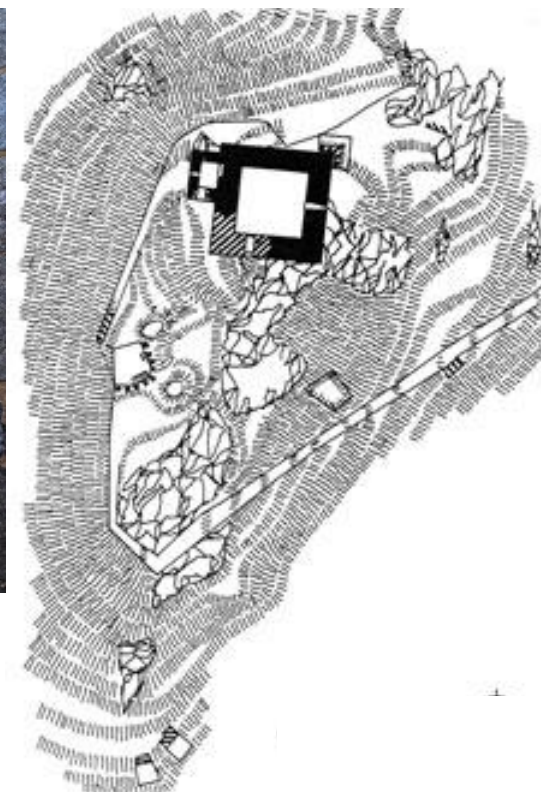

Pražský hrad – 1135 kníže Soběslav opevnění románskou hradbou s věžicemi

Pražský hrad na konci 10. stol.

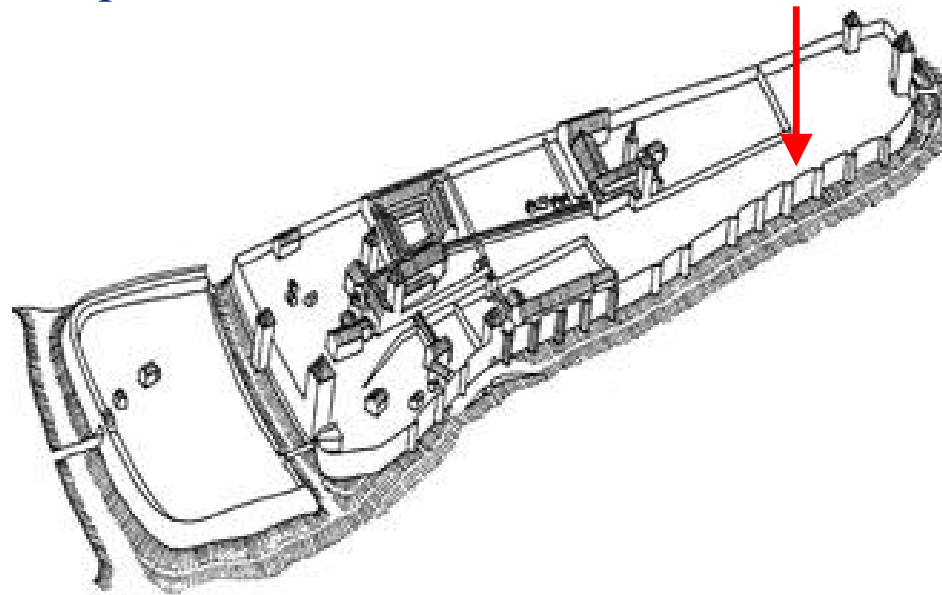
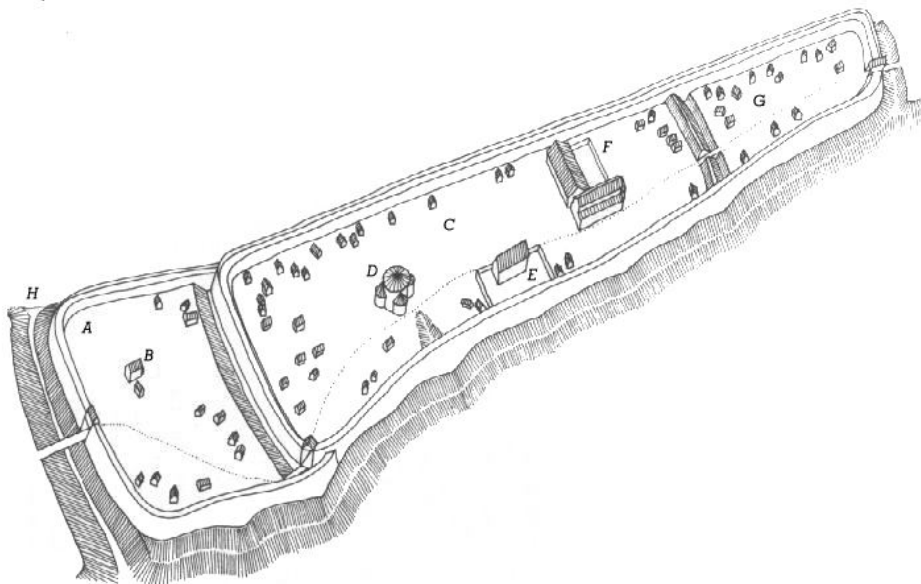

Pražský hrad v pol. 13. stol.

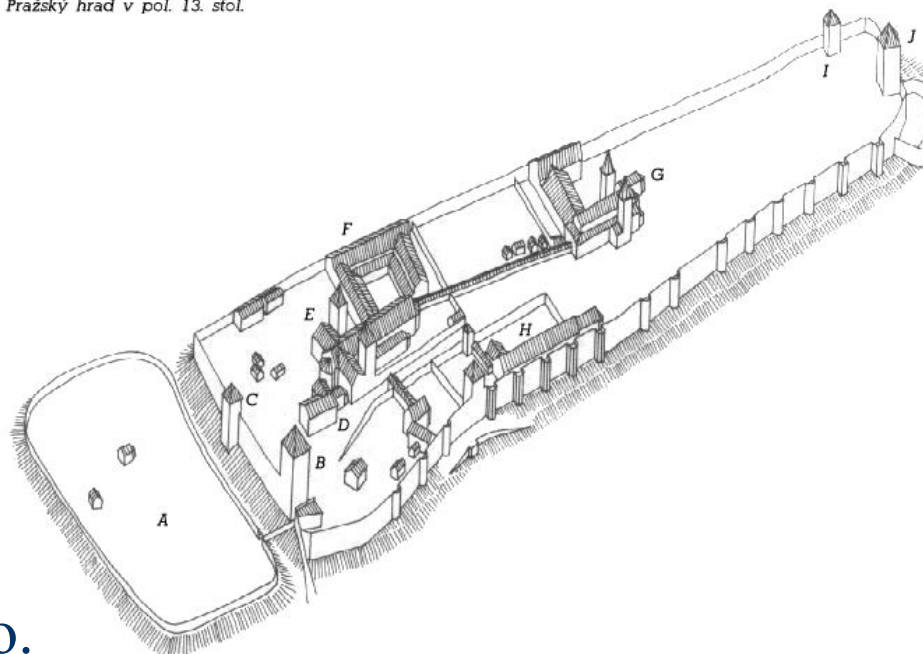
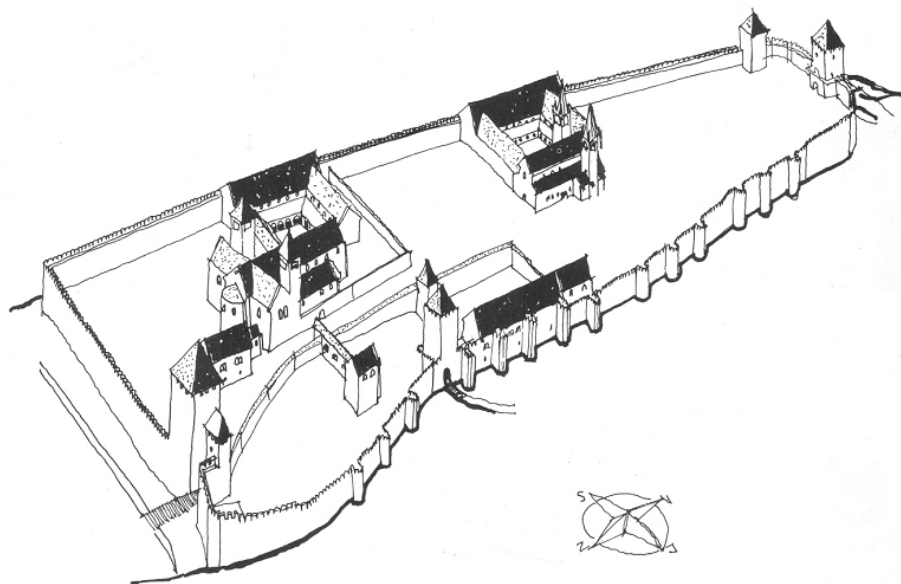

Obr. 162. Pražský hrad románský. A) Anomernie. rekonstrukce. Typologicky se stále jedná o hradisko.

Roudnice

Biskupské založení 80.léta 12. století

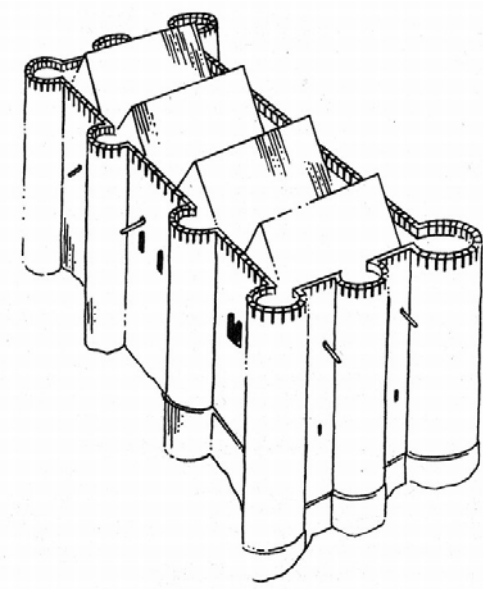
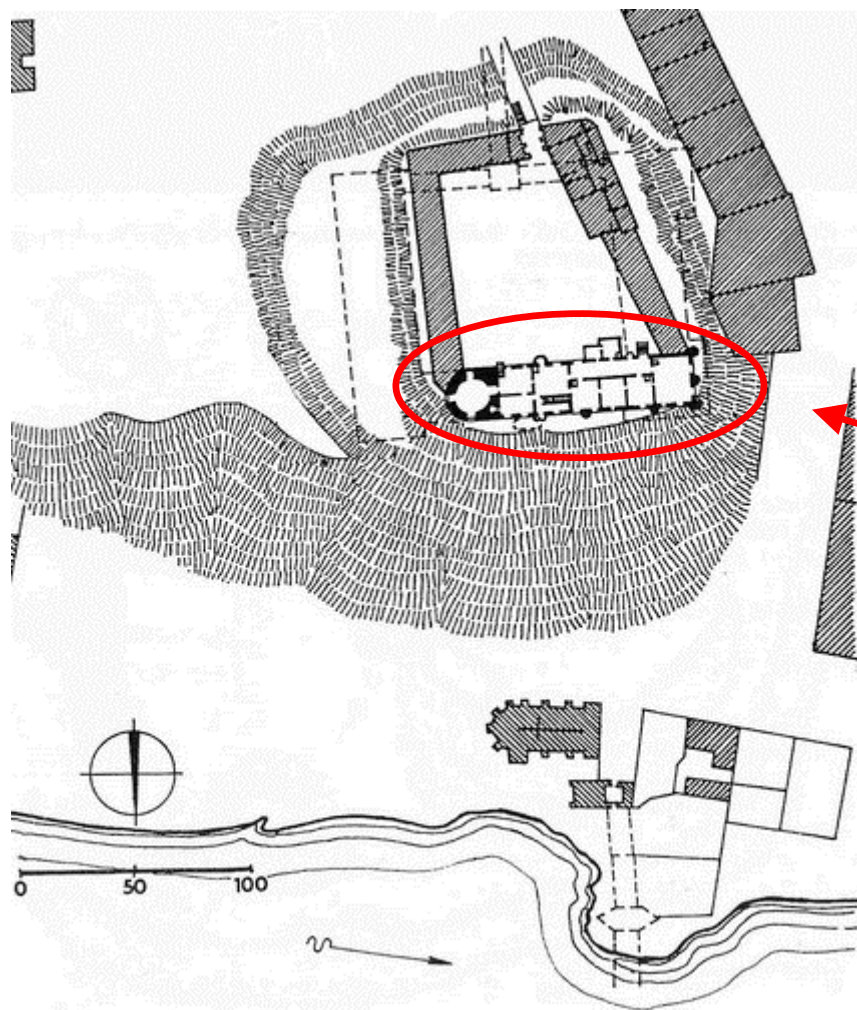

Landštejn

Počátek 13. století

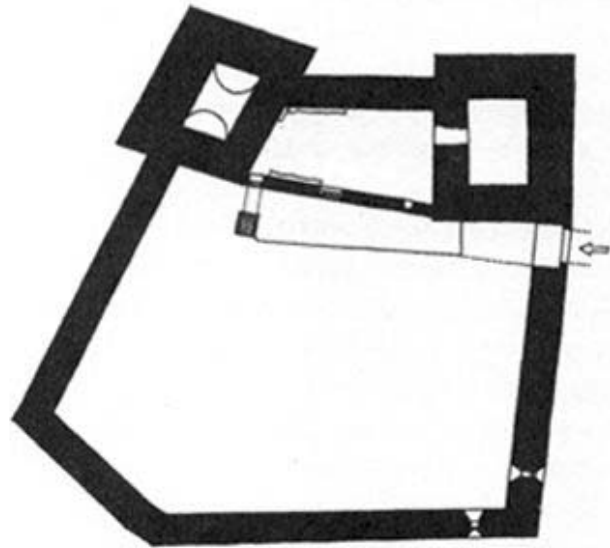
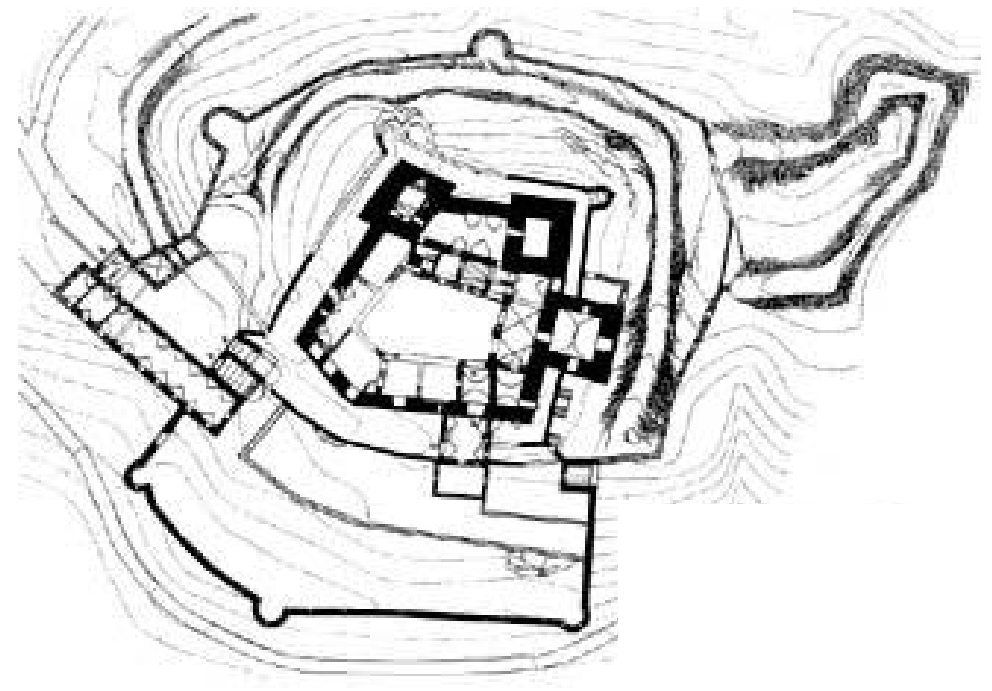
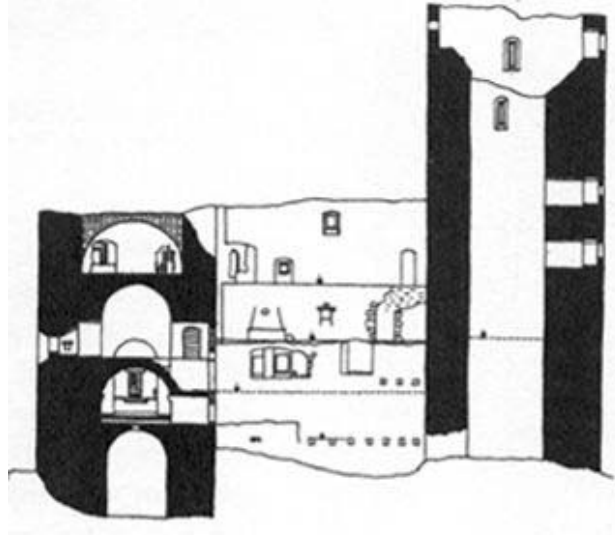

Nejasno zda založeno českým králem či rakouskými pány

Cheb



Kaple

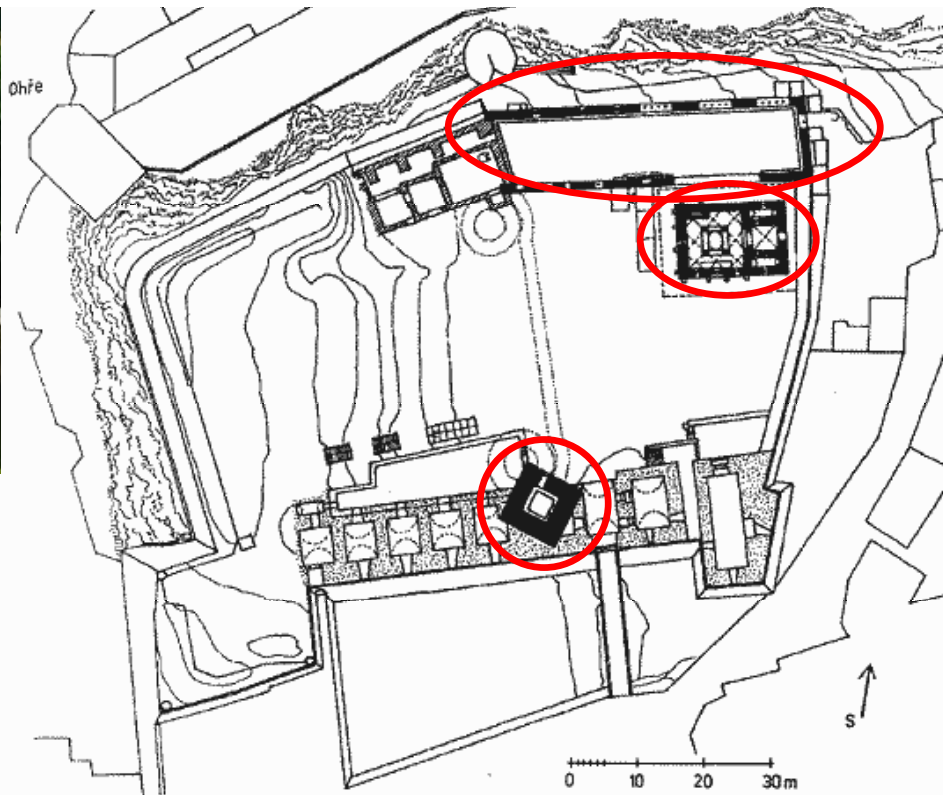

12.století slovanské hradiště
První polovina 12.století hrad Vohburgů
1165 Fridrich Barbarosa falc
1265 připojení k Čechám
(románské hrady chebské ministeriality neuváděny)

Palác

Loket

Počátek 13.století

První zmínka 1234

Zeměpanský pohraniční hrad

Opora proti říšskému Chebu

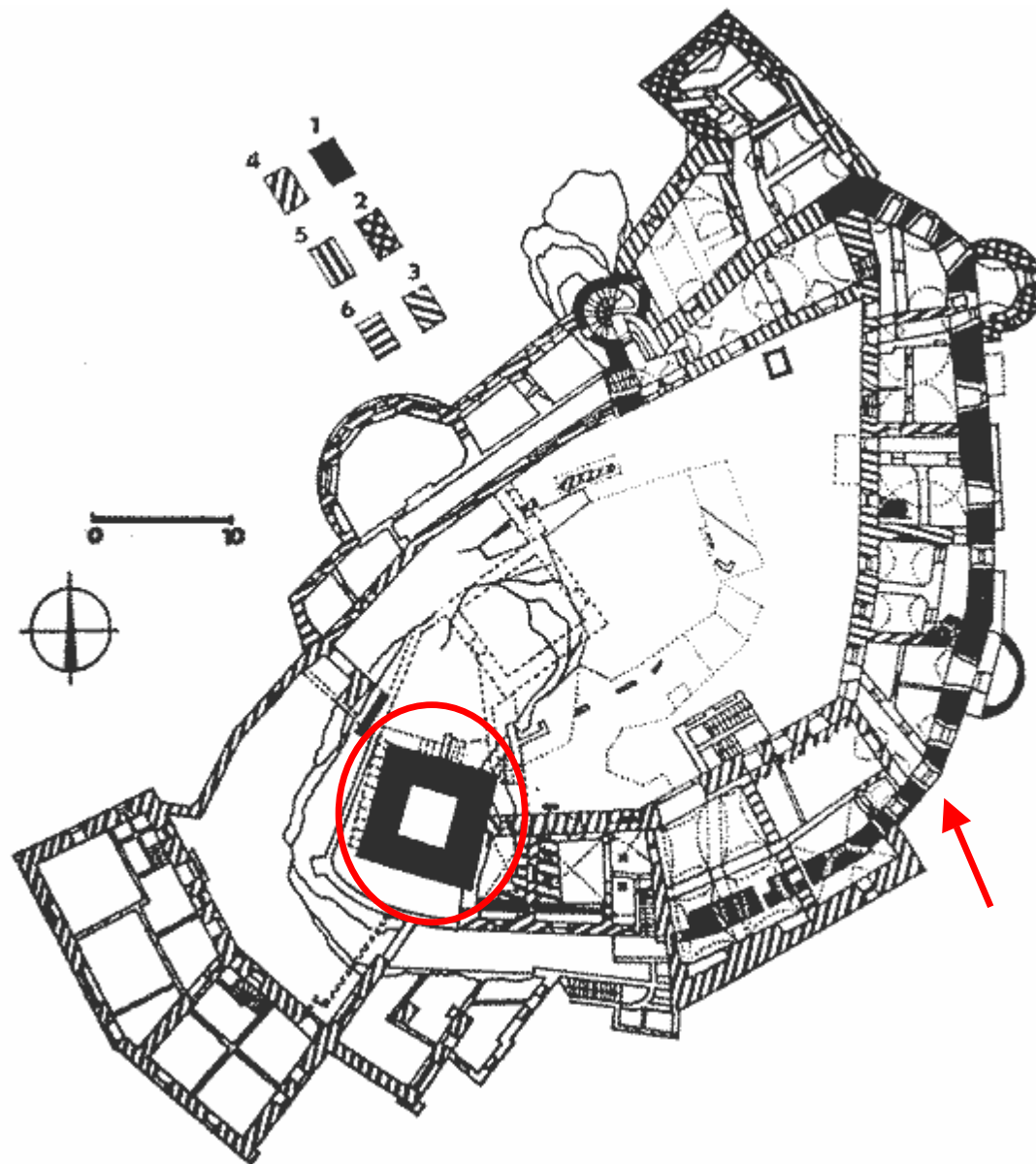

Strakonice

První polovina 13.století

Šlechtické založení hradu Vítkovců
spolu s Johanitskou komendou

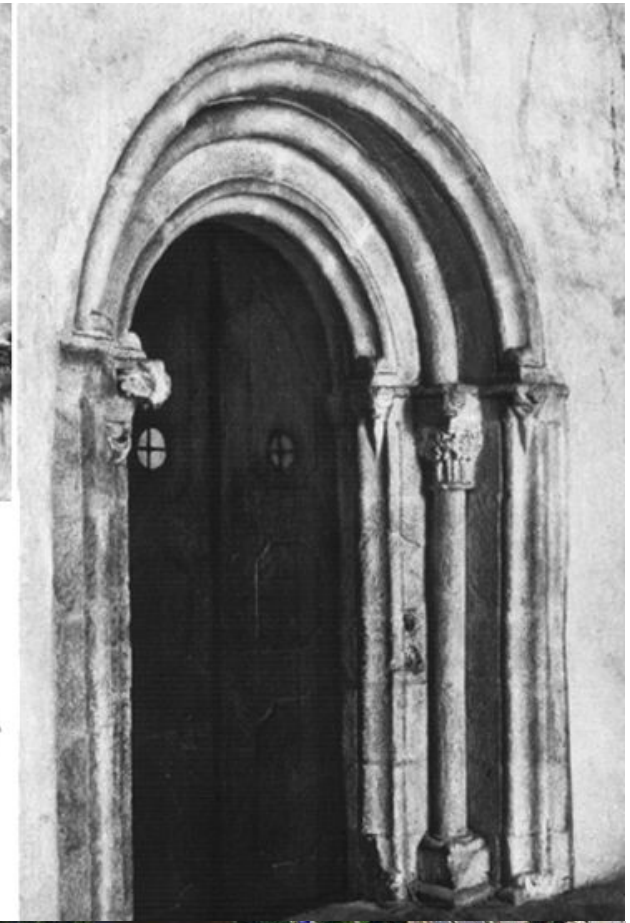
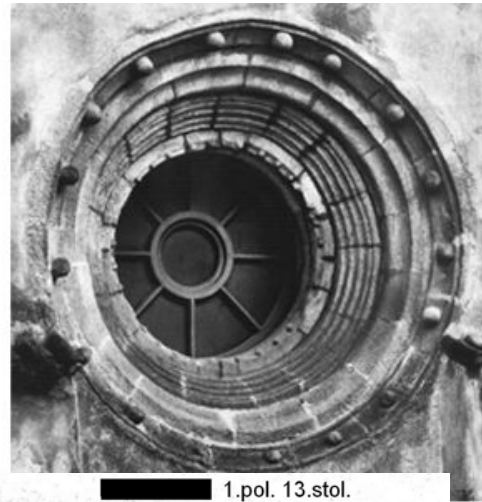

1.pol. 13.stol.
2.pol.13.stol.
šrafované 15.stol. a 1.pol.16.stol.

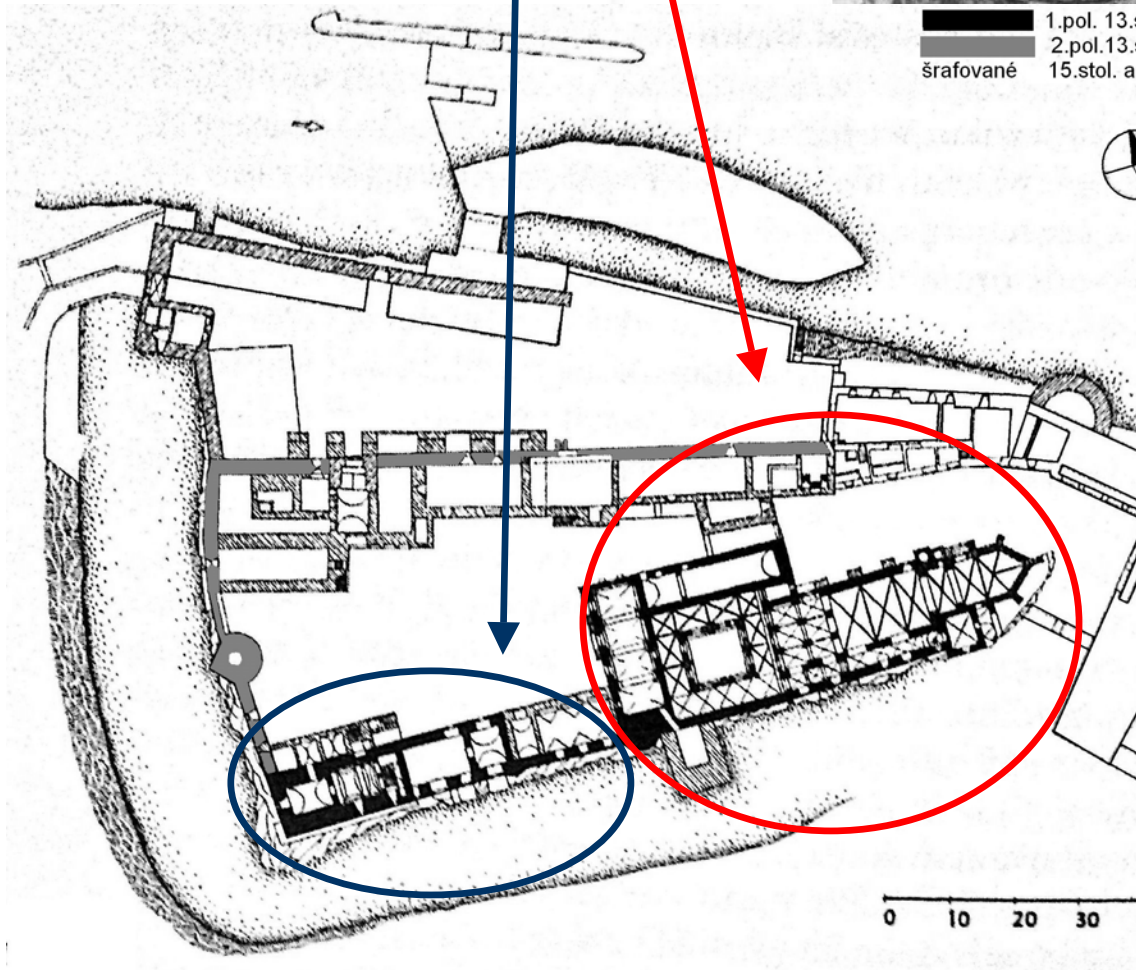

Blatná

1235 ?

Náhrada za starší dvorec?
Možné i královské založení

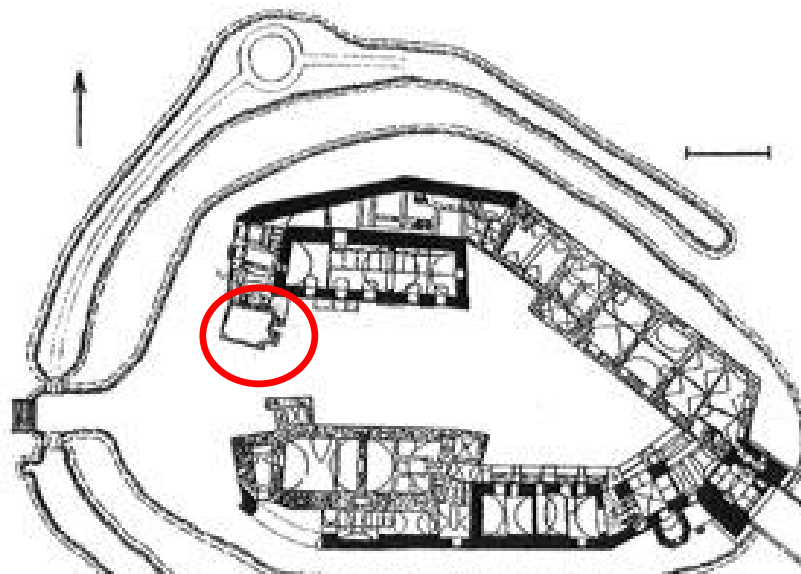

Jindřichův Hradec

1220

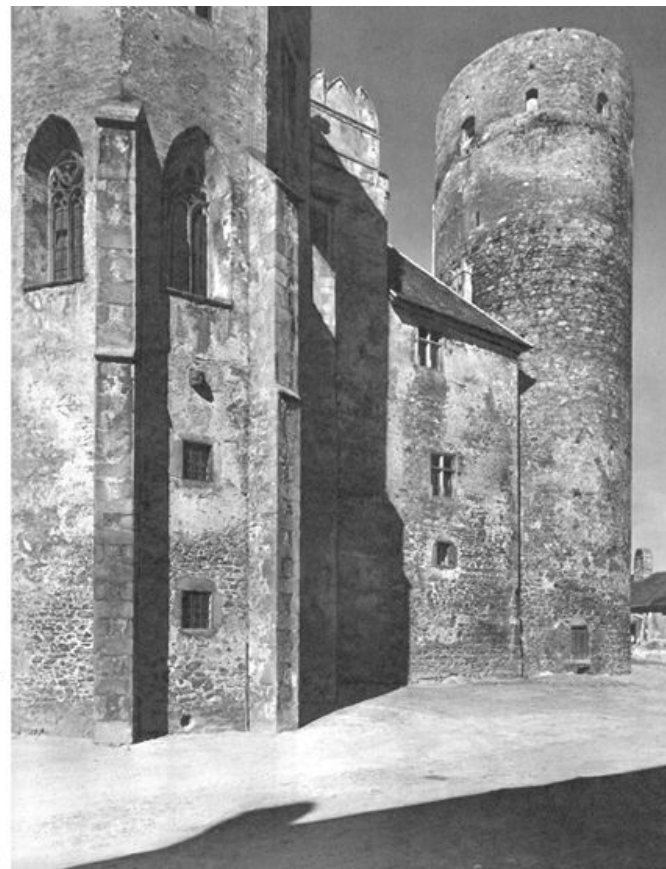
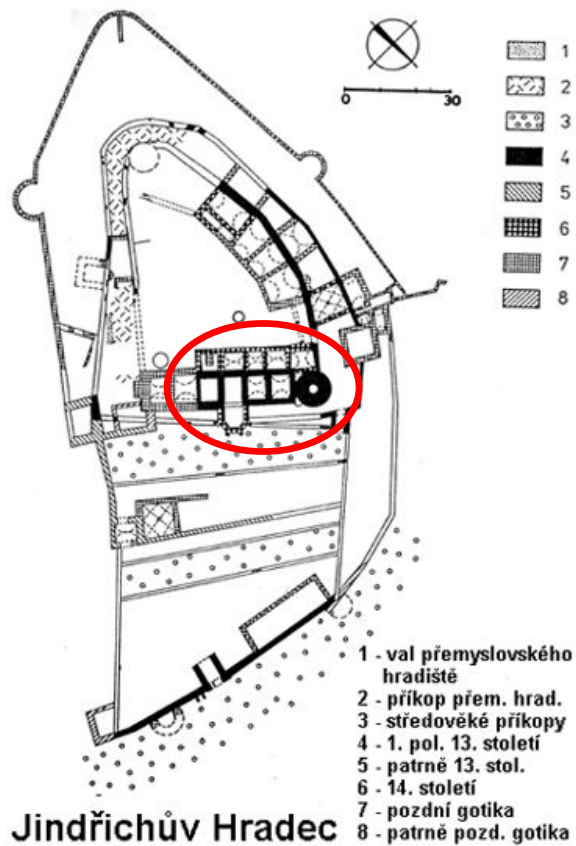

Královský hrad založený v rámci staršího hradiska.

Zvíkov

Před 1234



hrad Zvíkov

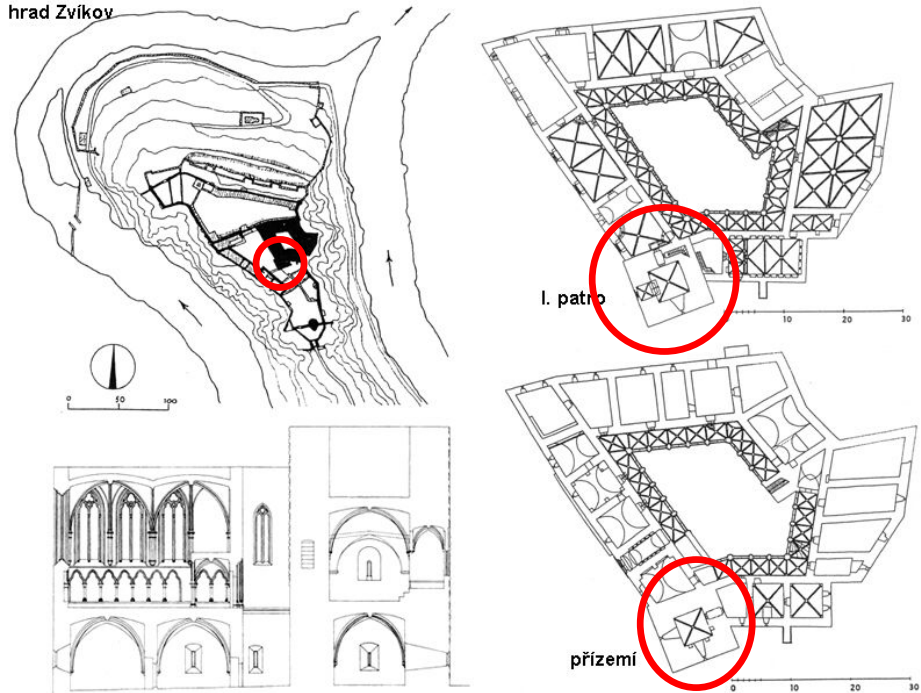

Kamenické
značky

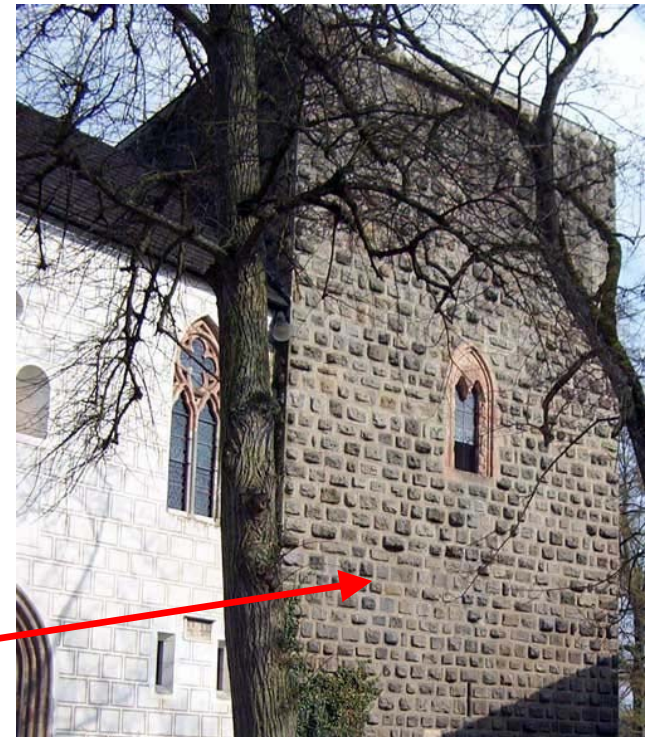

Věž „Markomanka“ z bosovaných kvádrů

Závěr

- Nejstarší patrně vkládání kamenných hradních staveb do starších hradisek.
- Všechny lokality nedostatečně zkoumány, stav výzkumu či poničení mladšími objekty.
- Vyskytují se: obytné věže – **donjony** většinou kruhové, ale i obdélné
obranné věže – **bergfrity** kruhové, někdy s břitem
obytné **paláce** – obdélné
fortifikace – v podobě **hradby** a **věžic**