

FEUDÁLNÍ SÍDLA VE STŘEDNÍ EVROPĚ - úvod

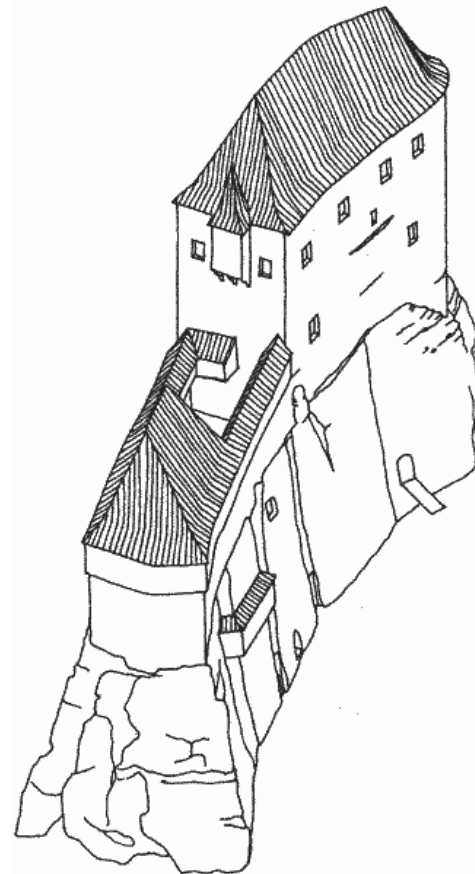

Kdo?

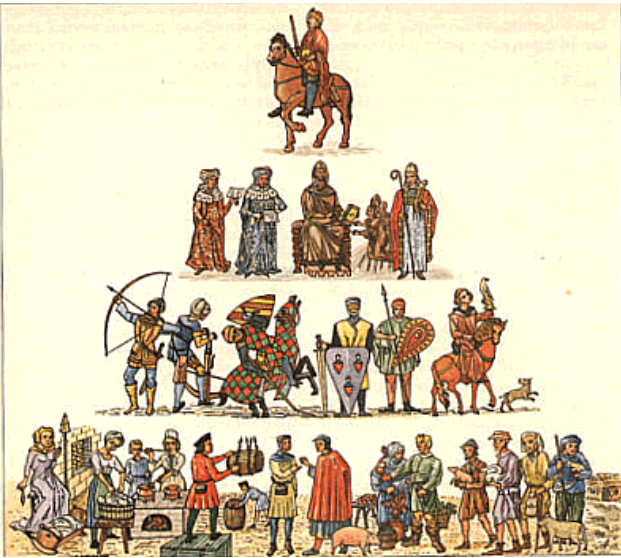

- Zeměpán
- Šlechta
- Církev

Kdy?

Evropa

Počátky 10. – 14. století

Konec 17.–18. století

Šíření od západu k východu

České země

Počátky

30. léta 13. Století - zeměpán

Okolo poloviny 13. Století – šlechta

Konec 16. století

Proč?

Požadavky na funkci

- Rezidenční
- Obranná – pevnostní
- Vojenská
- Ekonomická
- Demonstrativní
- Investice
- Společenská
- Správní

Kde?

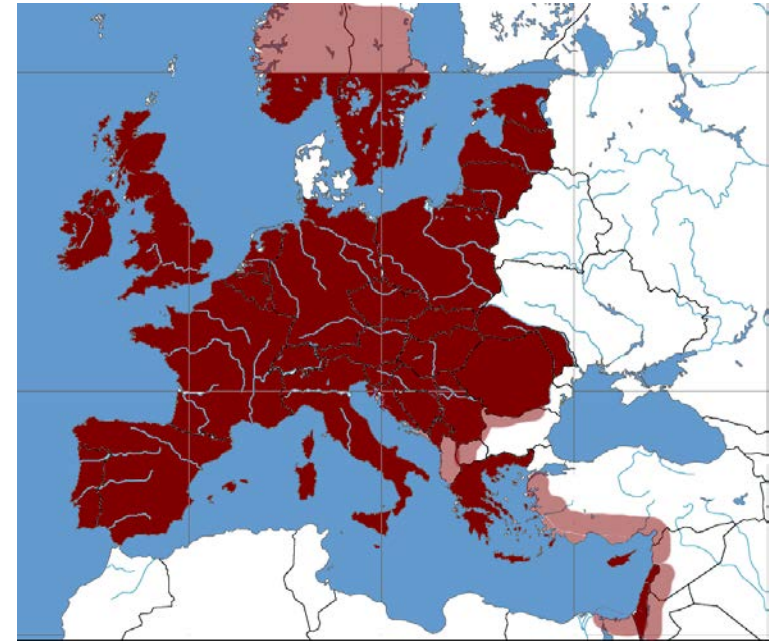

Pojmosloví

- **Hradisko** (hradiště) – Rozsáhlá opevněná plocha (pravěk, raný středověk)
- **Rezidenční dvůr** – Nesprávně dvorec, sídlo šlechty v 11. a 12. století
- **Hrad** – vrcholně středověký opevněný komplex
- **Hrádek** – Mimo vsi ležící většinou jednodílné opevněné sídlo drobné šlechty
2. poloviny 13. – 14. století
- **Tvrz** – Ve vsi ležící sídlo drobné šlechty od 14. století
- **Zámek** – Šlechtické sídlo u kterého převažuje reprezentativní složka nad fortifikační
- **Panský dům** – jednoduchá stavení většinou nižší šlechty
- **Pevnost** – areál u kterého zcela převažuje fortifikační složka, vyskytují se od renesance
- **Kaštieľ** – převážně renesanční sídla uherské šlechty, které si udržují charakter fortifikační stavby
- **Kurie** – Sídla uherské nižší šlechty
- **Komenda** – sídlo rytířského řádu, většinou charakteru hradu

Durdík T. 1999: Ilustrovaná encyklopedie Českých hradů.

Gabriel F. 2006: Teoretické aspekty studia hradních staveb.

Kouřil P.– Žáček R. 1986: Drobná středověká opevnění v Pobeskydí a otázka jejich klasifikace, Časopis slezského muzea série B, 35, 97-138

Novotný R. 2000: K Mackově pojetí hradu a zámku, Mediaevalia historica bohemia 7, 2000, s. 191–199

Macek J. 1991: Hrad a zámek, studie historicko sémantická, Český časopis historický 92, 1-16

Musil F. 2006: Úvod do studia kastelologie.

Nekuda V.– Unger J. 1981: Hradý a tvrze na Moravě.

Prameny k poznání feudálních sídel

- Písemné prameny (diplomatické povahy, kroniky, urbáře, doklady obchodních transakcí, atd..)
- Kartografické prameny (vojenské mapy, mapy panství, stabilní katastr, lesní mapy, atd..)
- Ikonografické prameny (středověké malby, veduty, obrazy, pohlednice, atd.)
- Plány (plány objektů, návrhy přestaveb, stará zaměření a plánky lokalit, atd.)
- Hmotné prameny (movité archeologické nálezy, samotný objekt)
- Další informativní prameny (heraldika, přírodní vědy, pověsti, atd.)

Kastelologie – Mezní historická disciplína zabývající se studiem feudálních sídel. K objektu zkoumání přistupuje komplexně a při jeho výzkumu se snaží kombinovat metody a postupy vlastní několika disciplínám (historie, archeologie, stavební historie, architektura, atd.).

Vůdčí roli si při studiu feudálních sídel stále udržuje archeologie středověku.



Dějiny bádání – Morava

První polovina 19. Století – romantismus

Ranná především soupisová díla – Josef Hormayer (1819-1820);

Řehoř Wolný 1835-42; Otto Piper (1895); August Prokop (1904)

Prvé archeologické výzkumy v meziválečném období - Josef Blekta (Ježův hrad, Smilův Hrad, Starý Plumlov); Jan Zháněl (Melice); Innocenc Ladislav Červinka

Poválečné syntézy historiků umění a architektury – Dobroslava Menclová (70. léta); Dobroslav Líbal (1984); Jiří Kuthan (1994), Bohumil Samek (1994,1999)

Archeologické výzkumy – Rokštejn (Zdeněk Měřínský); Lelekovice (Josef Unger); Vladimír Nekuda (Mstěnice a jiné hrádky); Jiří Kohoutek (jihovýchodní Morava)

Stavebně-historické průzkumy – Dobroslava Menclová (Hukvaldy, Helfštýn); Zdeněk Gardavský (severní Morava); Zdeněk Kudělka (Bukov)

Dějiny bádání – Čechy

První polovina 19. Století – romantismus

Soupisová díla – František Alexander Heber (1844-49); August Sedláček (1892-1927)

Prvé archeologické výzkumy v meziválečném období – Pražský Hrad; Vyšehrad; Nový hrad u Kunratic (Libuše Jansová); Kozí hrádek (Josef Švehla); manželé Menclovi (Švihov, Dražice)

Poválečné archeologické výzkumy – Antonín Hejna (Vízmburk); Květa Reichertová (Martinice); Tomáš Durdík (Týřov; Křivoklát)

Rozvoj kasteologie od 70. Letech 20. Století – Tomáš Durdík; František Gabriel; František Musil; Jiří Úlovec; Petr Chotěbor; Antonín Hejna; Vladislav Razím; František Kašička; Jaroslav Muk

Základní literatura:

Starší práce:

F. A. HEBER 1843–1849: Böhmens Burgen, Vesten und Bergschlösser.

A. SEDLÁČEK 1882–1927: Hrady, zámky a tvrze Království českého.

A. PROKOP 1904: Die Markgrafschaft Mähren in kunstgeschichtlicher Beziehung.

O. PIPER 1912: Burgenkunde.

Mladší práce:

D. MENCLOVÁ 1972: České hrady.

KOLEKTIV 1981-1989: Hrady, zámky a tvrze v Čechách, na Moravě a ve Slezsku.

Kolektiv 1997-2005: Encyklopedie českých tvrzí.

T. DURDÍK 1999: Ilustrovaná encyklopedie českých hradů.

P. KOUŘIL, D. PRIX, M. WIHODA 2000: Hrady českého Slezska.

T. DURDÍK, P. BOLINA 2001: Středověké hrady v Čechách a na Moravě.

M. PLAČEK 2001: Ilustrovaná encyklopedie moravských hradů, hrádků a tvrzí.

F. MUSIL 2006: Úvod do kastelologie.

Rezidenční funkce

Palác

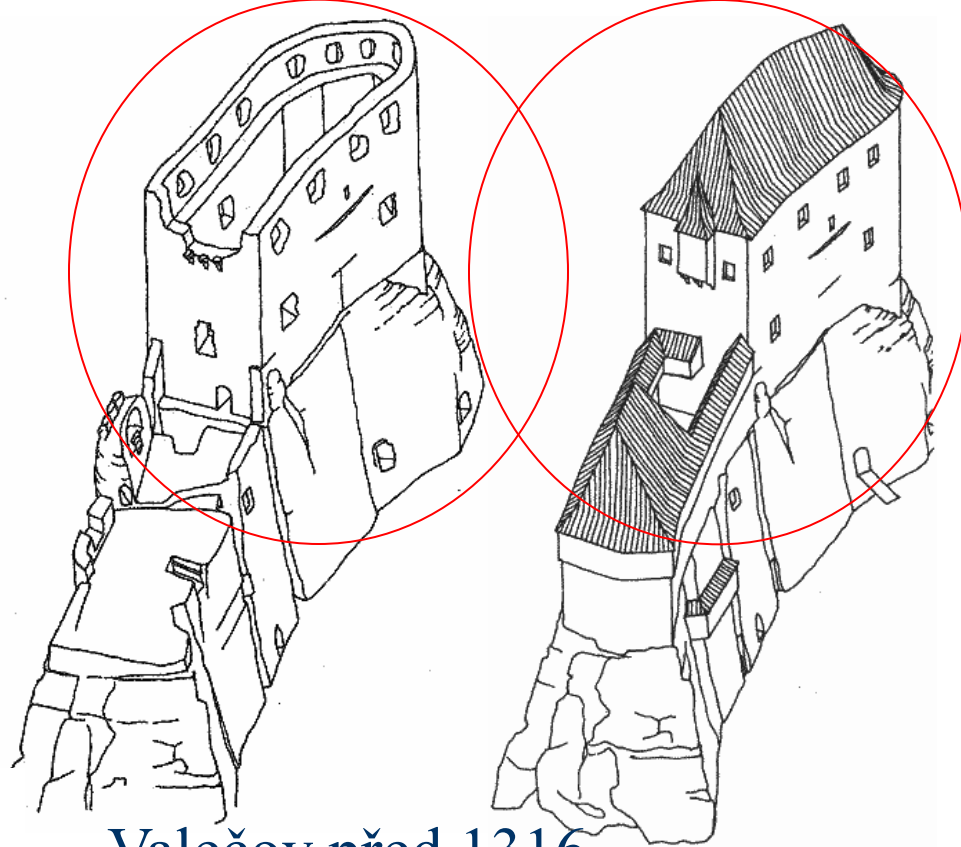
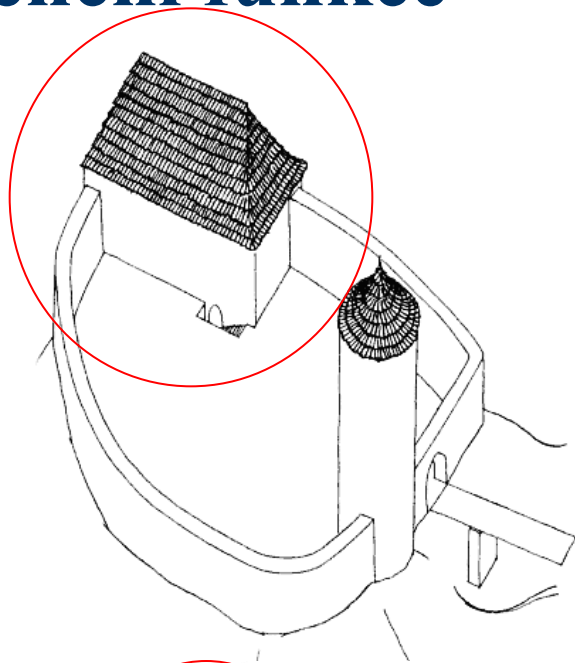

Valečov před 1316

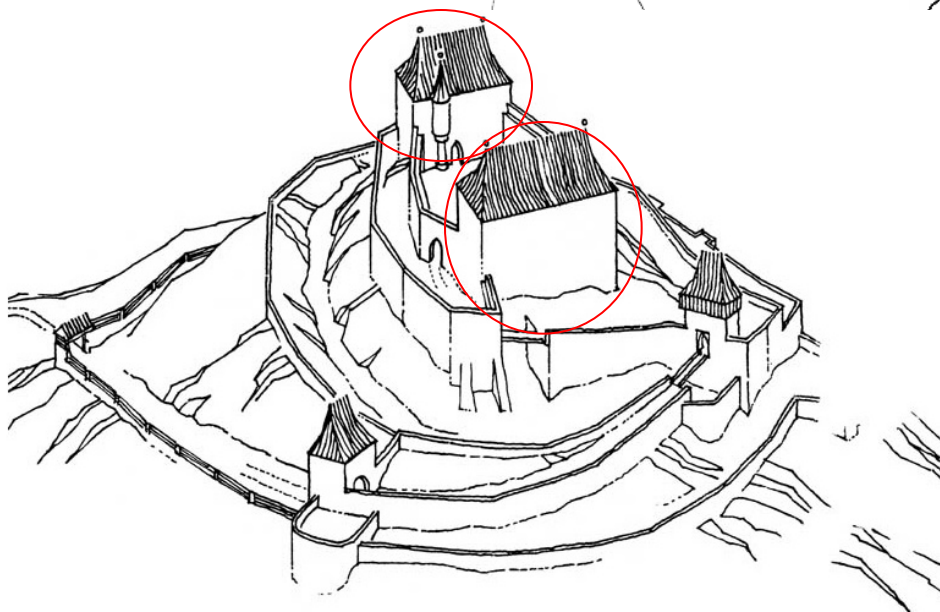

Rožnov před 1372

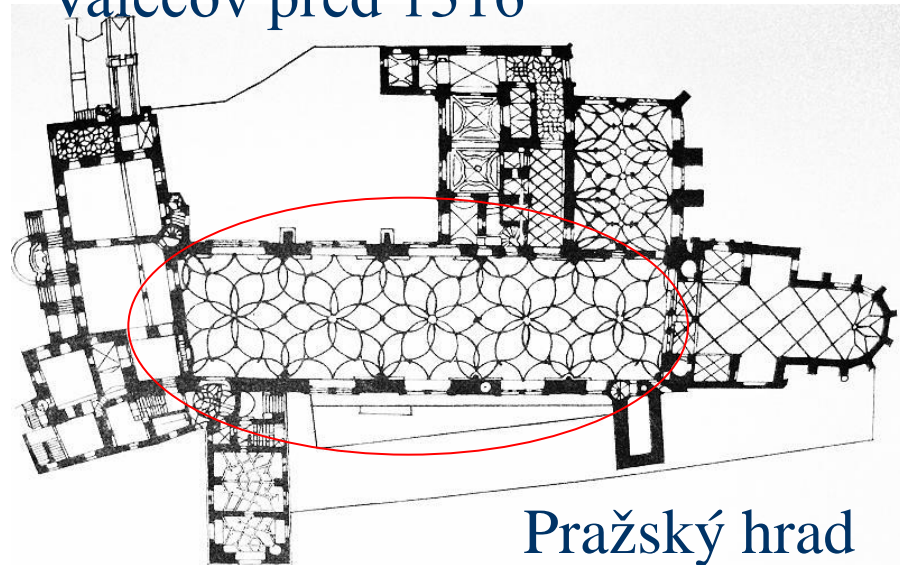

Pražský hrad

Rezidenční funkce

Palác

Krakovec před 1383



Radyně před 1361



Točník před 1368

Rezidenční funkce

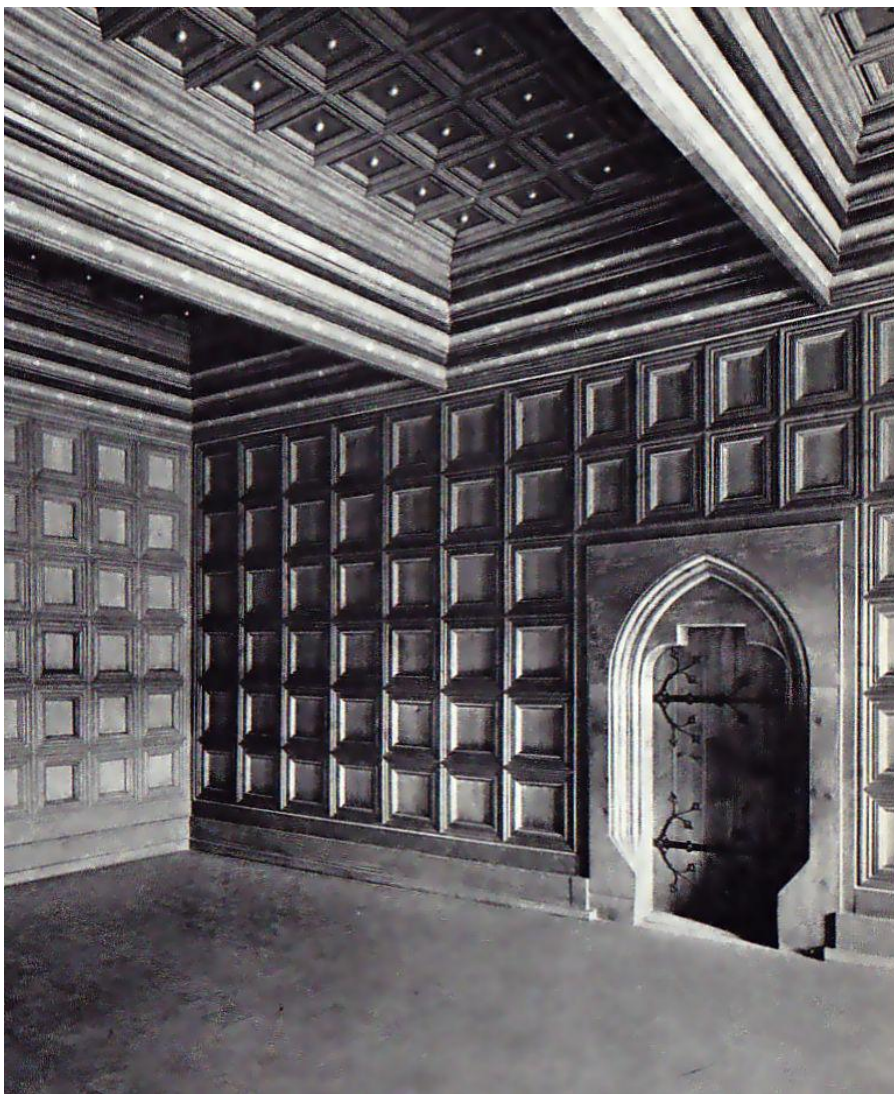

Karlštejn 1348

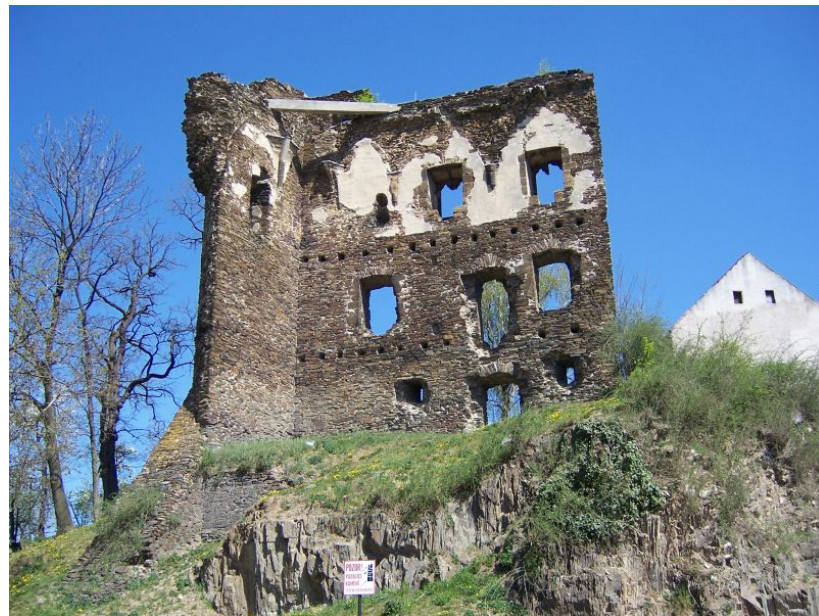

Říčany před 1289

Palác

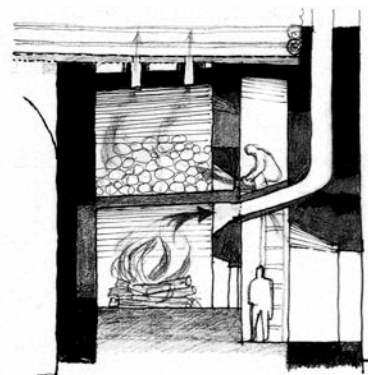

Zvíkov- krb 15.st.

Rezidenční funkce

Donjon – obytná věž

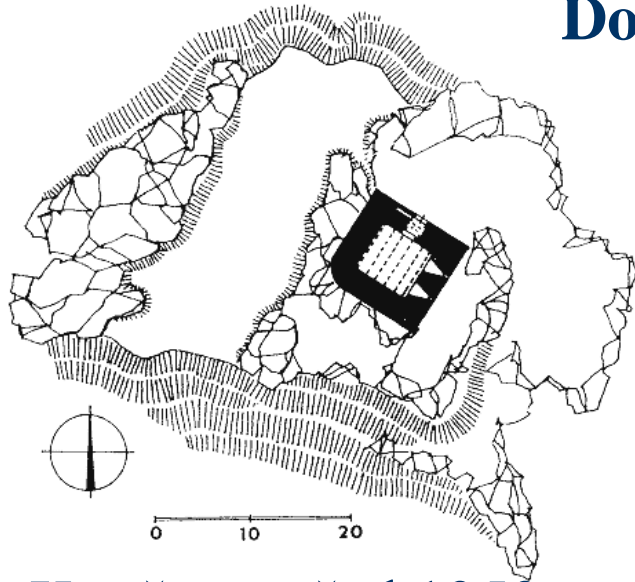

Kynžvart před 1359



Přimda před 1135

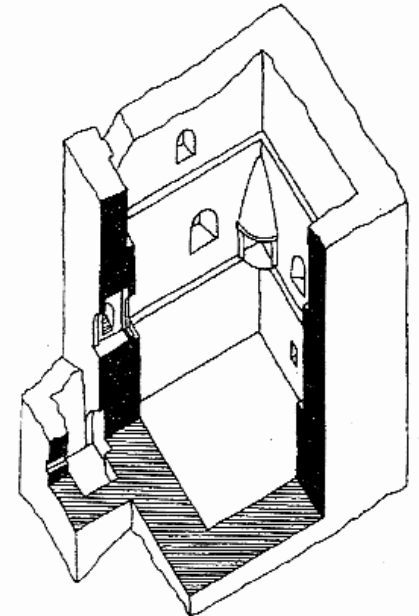

Obranná – pevnostní funkce

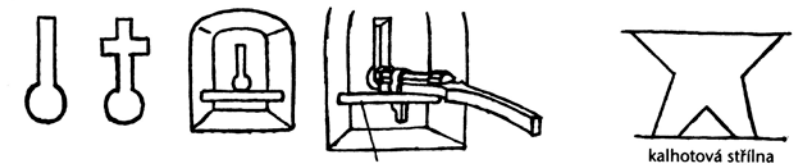
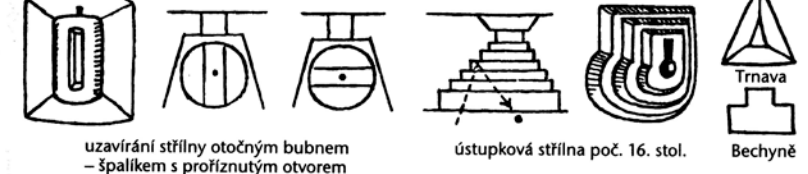
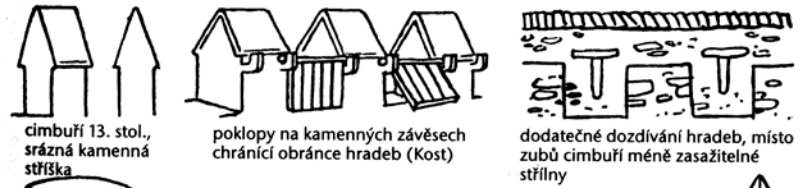
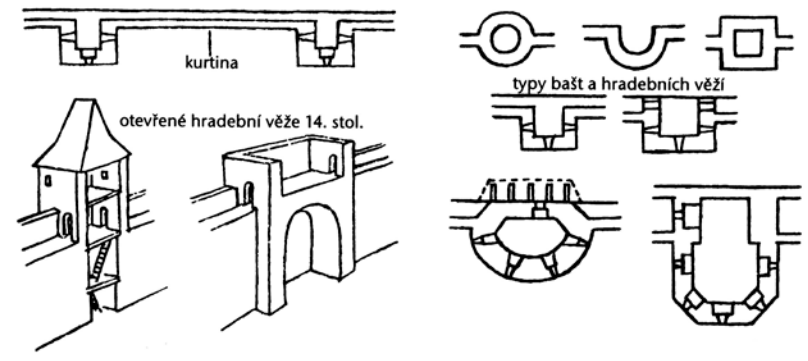
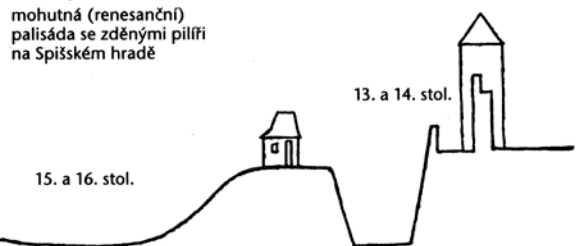
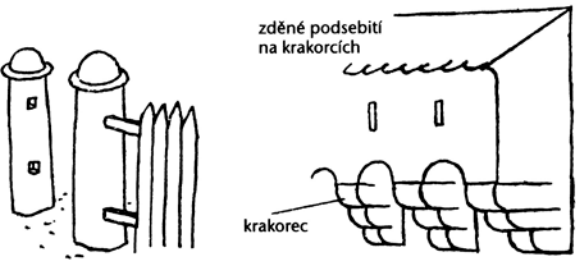
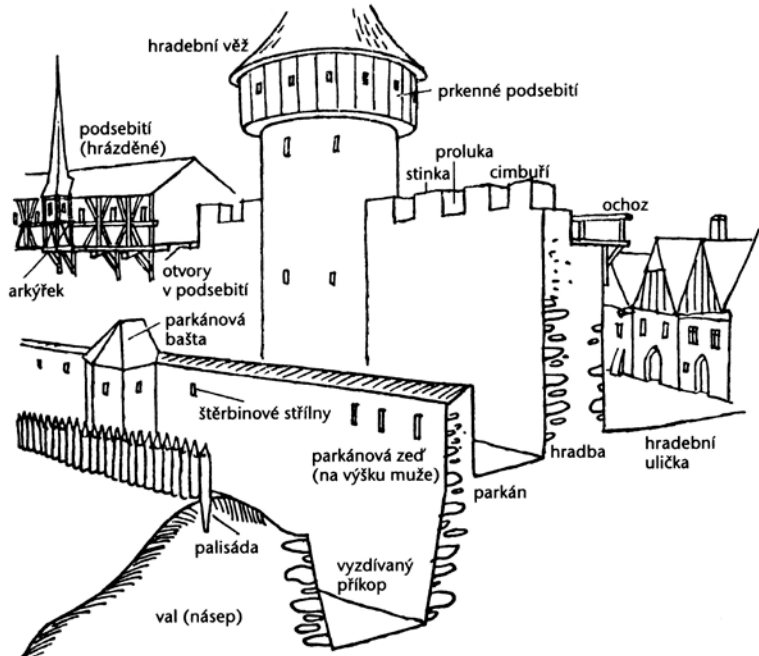

Ekonomická funkce

Krašov 15.století hospodářské předhradí

1. Rybníček
5. 6. Mlýn
7. Kovárna
9. Pivovar
10. Ležácký sklep

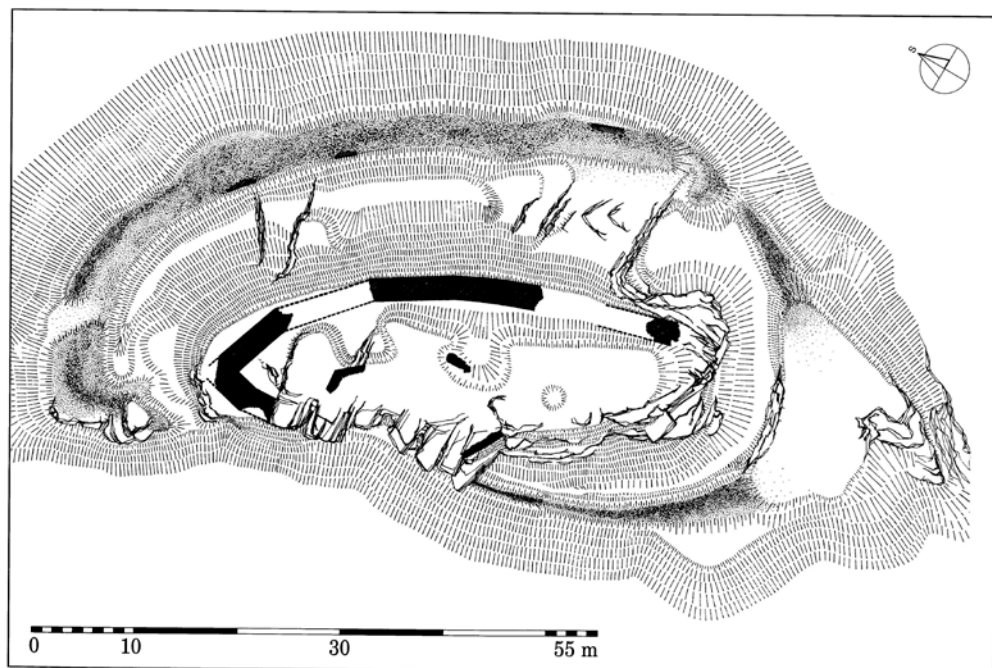
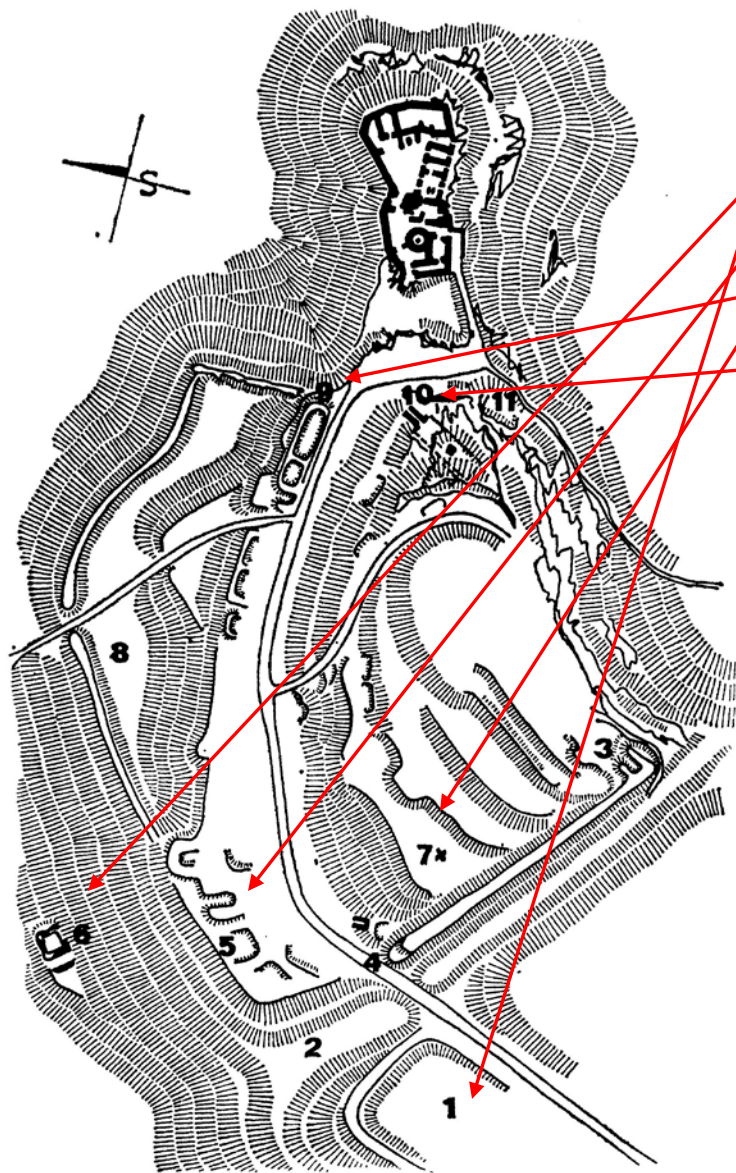

Freudenštejn – 2.polovina 13.st.
Výchozí bod kolonizace?

Společenská funkce



Bezděz dominantní poloha



Zvíkov – věž jako symbol

Společenská funkce

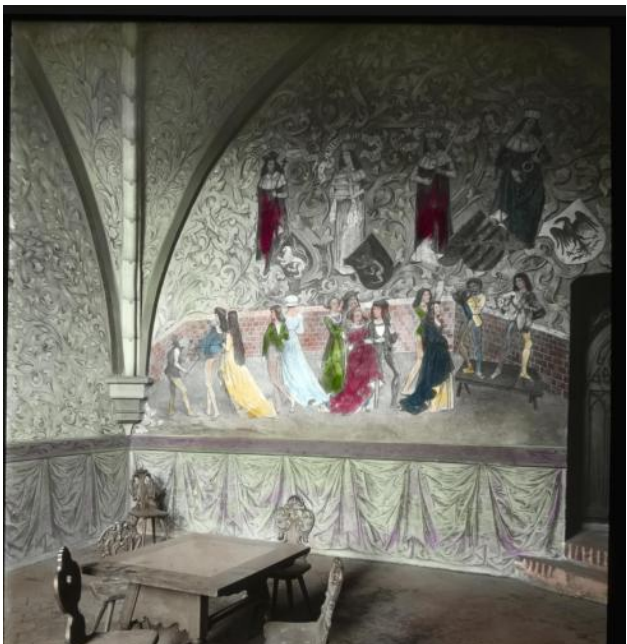

Náročné
provedení
interiérů jako
výraz
sebereprezentace
stavitele

Společenská funkce



Bezděz



Lipnice

Hradní kaple jako duchovní místo i symbol reprezentace

Správní funkce



Sít královských hradu

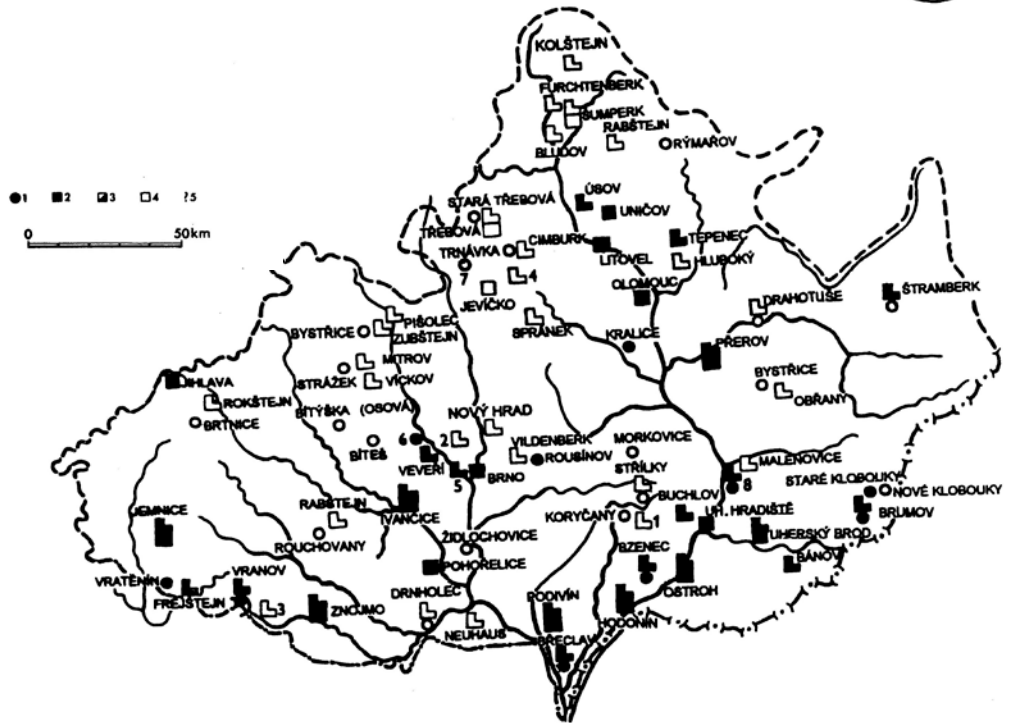

Správní funkce



Hrady jako opory při správě země



Jiné funkce



Přimda – funkce přístavku jako vězení

Výběr místa

Poloha:

Výšinná

Ostrožná

Nížinná

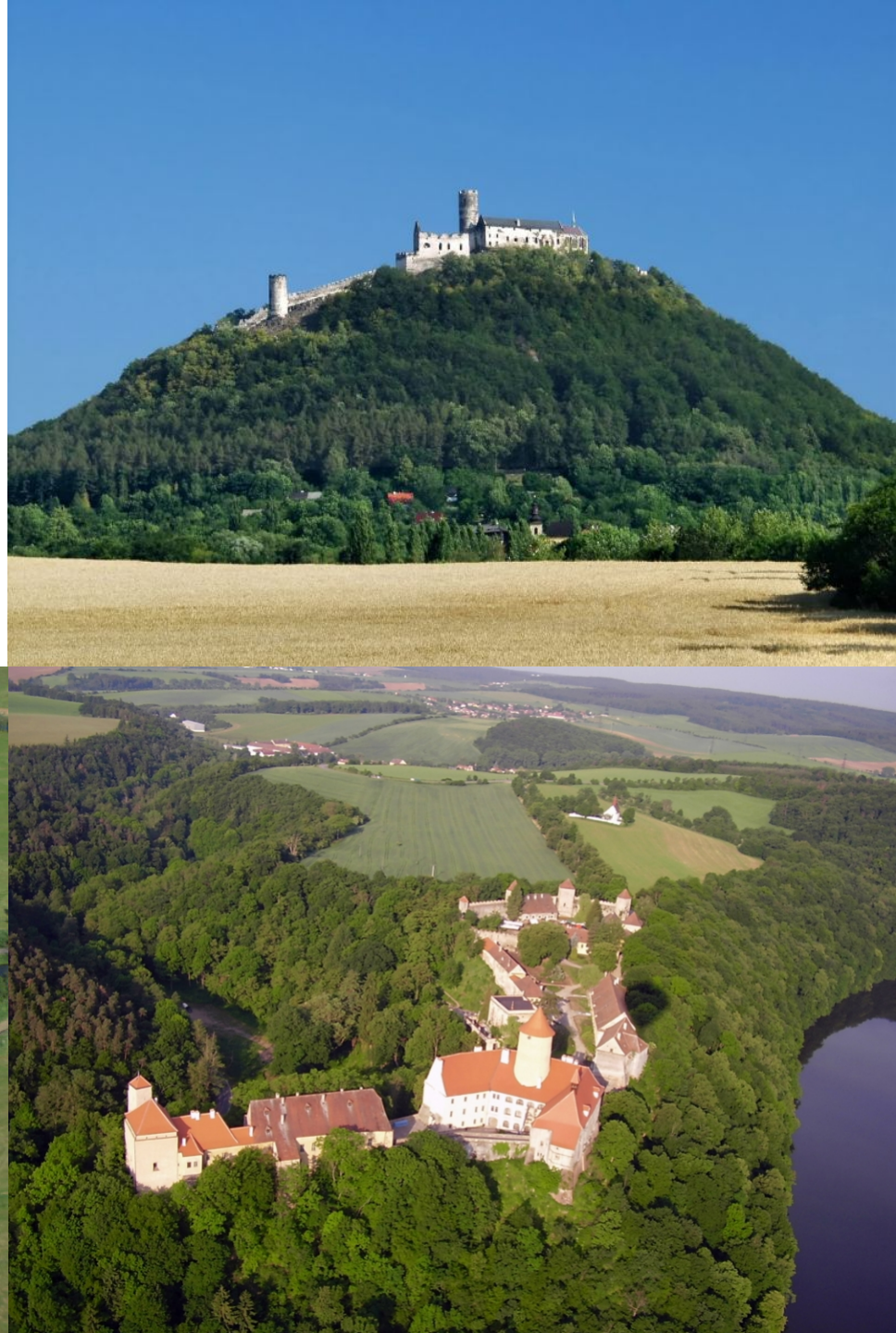
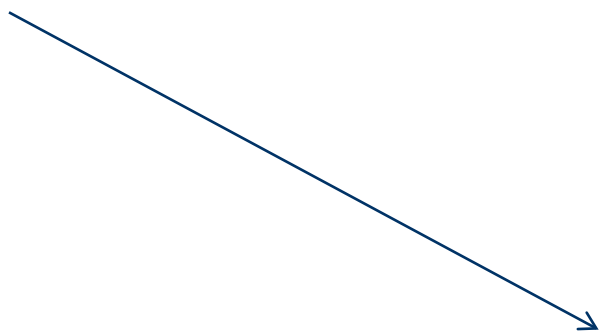

Výběr názvu

Od 13. Století móda německých názvů

Toponomastika

Podle staveniště:

- Preitenstein (široká skála)
- Bradlec (terénní útvar)

Podle krajinných souvislostí:

- Valdštejn (lesní kámen)
- Skály
- Oheb

Podle osoby zakladatele:

- Karlštejn (Karel IV.)
- Vítkův Kámek (Vítek)

Podle rodu:

- Šternberk
- Rožmberk

Podle podoby:

- Týn nad Vltavou

Podle symbolů:

- Tábor
- Sion
- Paradis

-stein (kamen)

-Berg (hora)

-Eck (kout)

-Burg (hrad)

Podle ???:

- Dršťka
- Krvomlejn
- Vydřiduch
- Kepkov

Bok V. 1976: Německá jména západočeských hradů, Minulostí západočeského kraje XIII, 205-222

Durdík T. 1999: Ilustrovaná encyklopedie Českých hradů.

Svoboda J.–Šmilauer 1960: Místní jména v Čechách. Jejich vznik, původní význam a změny

Počátky Hradů – hradská správa

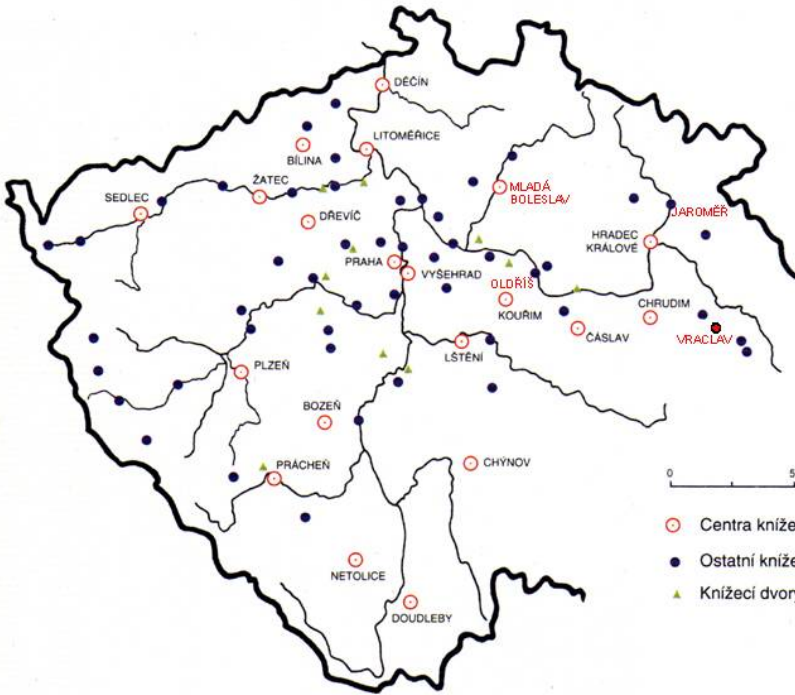

M. Čižmář 2004: Encyklopedie hradišť na Moravě.

V. Čtverák–M. Lutovský–M. Slabina–L. Smejtek 2006: Encyklopedie hradišť v Čechách.

R. Procházka 2009: Vývoj opevňovací techniky na Moravě a v českém Slezsku v raném středověku.

Žemlička, J. 1978: Přemyslovská hradská centra a počátky měst v Čechách. Československý časopis historický 26, 1978, s. 559-586.

Sláma, J. 1986: Střední Čechy v raném středověku II. Hradiště, příspěvky k jejich dějinám a významu. Praehistorica 11, Praha 1986.

Krzemieńska, B. – Třeštík, D. 1978: Hospodářské základy raně středověkého státu ve střední Evropě (Čechy, Polsko, Uhry v 10. a 11. století), Hospodářské dějiny 1, 1978, s. 149-230.

Počátky Hradů – rezidenční dvory

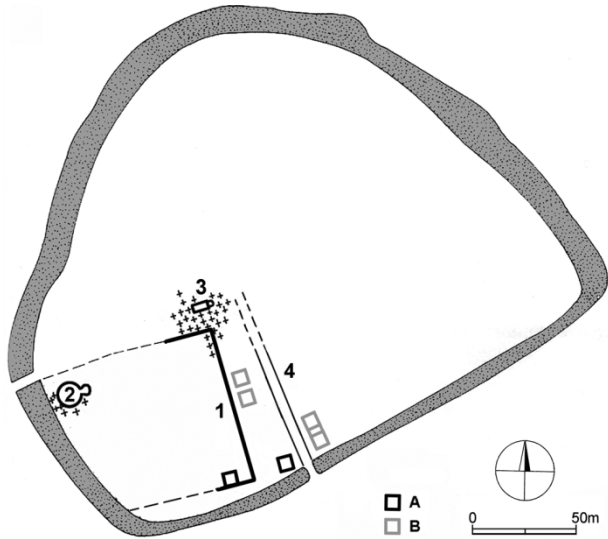

Budeč – Dvůr (zánik 2. Třetina 10.století)

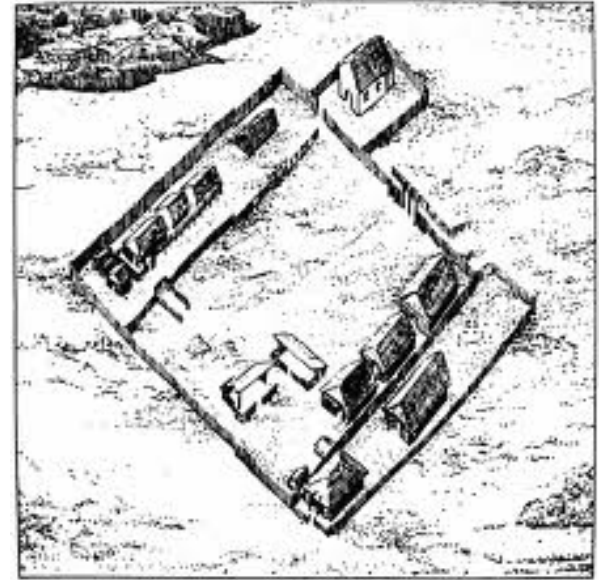

Pohansko u Břeclavi – velmožský dvorec

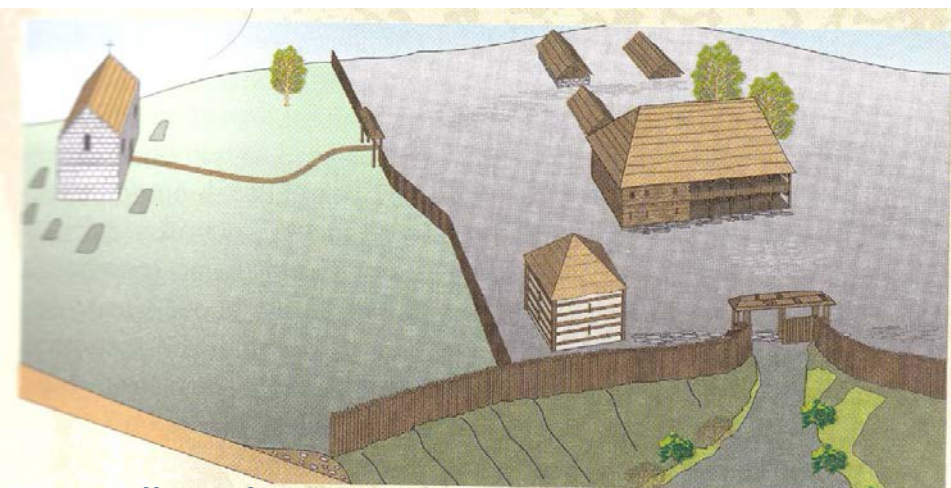

Žatec – dvorec 11.století

- **Hradiska** – správní hradiska zeměpána
- **Dvorce** – osobní rezidence feudálů

BARTOŠKOVÁ, A 2014: Budeč, Významné mocenské centrum prvních přemyslovců.

ČECH, P 2013: Ekonomika a životní prostředí raně středověké aglomerace v Žatci: výsledky archeologického a paleobotanického bádání.

Počátky Hradů – tribunové kostely

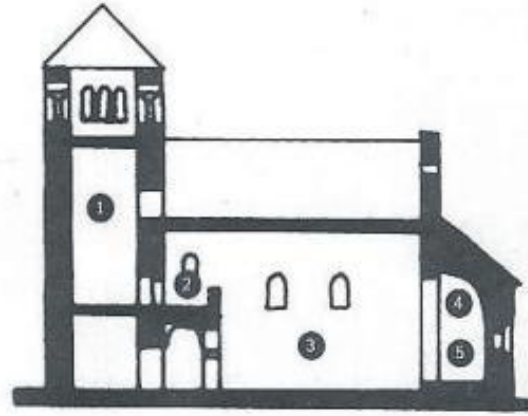

Řez tribunovým kostelem:

- 1) věž; 2) tribuna (empora); 3) loď;
- 4) koncha; 5) apsida



Mohelnice nad Jizerou,
kostel P. Marie

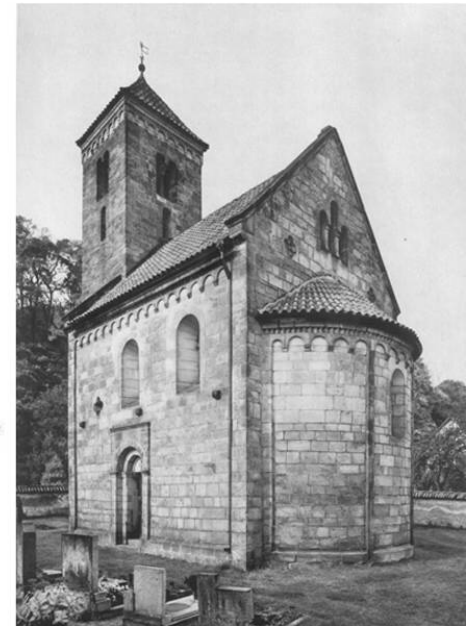
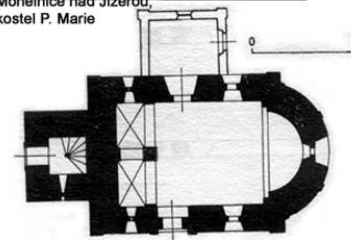

Kojice nad Labem,
kostel sv. Petra a Pavla

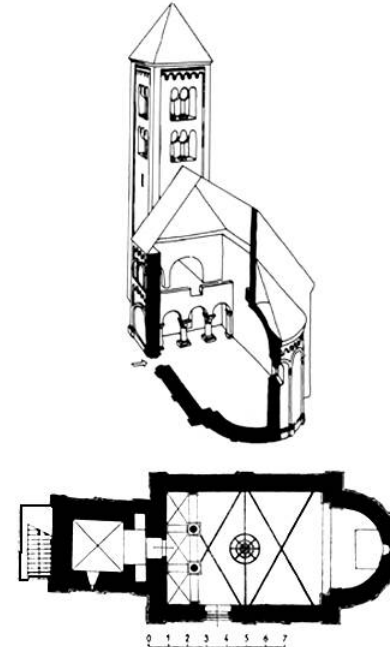
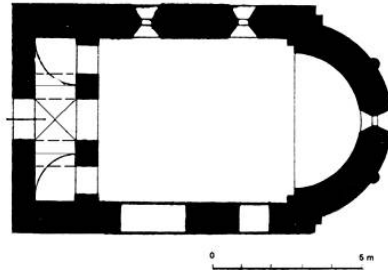
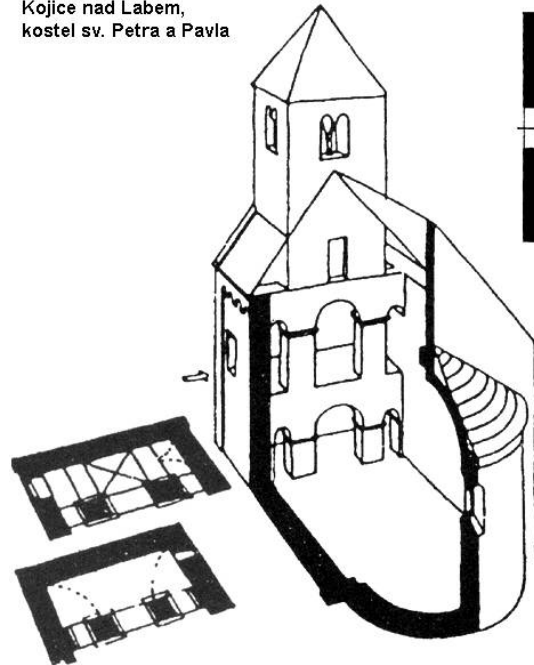

Svatý Jakub



Počátky Hradů – tribunové kostely

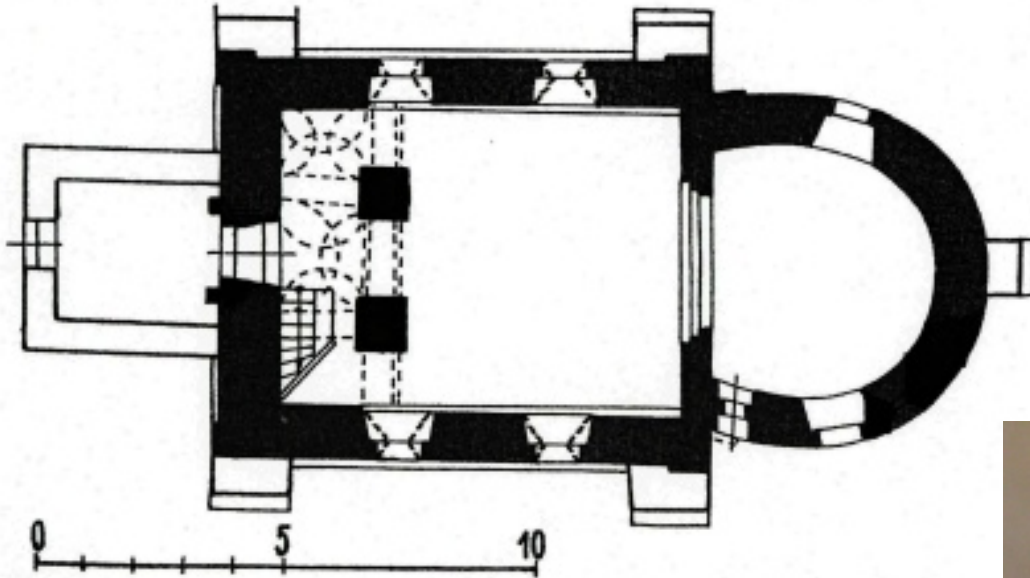

Staré Hvězdlice, kostel Všech svatých. Upraveno podle Samka 1994.



MENCL, V., 1965: Panské tribuny v naší románské architektuře, Umění XIII, 29–62.

MERHAUTOVÁ, A., 1971: Raně středověká architektura v Čechách. Praha.

Počátky Hradů – rezidenční dvory

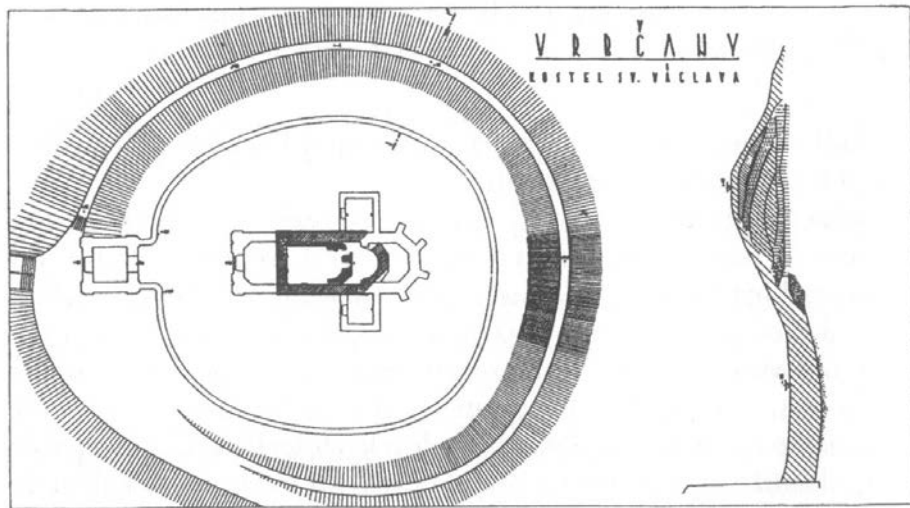

Vroutek – zánik pol. 13.století

Vrbčany u Kouřimi – 12-13. Století?

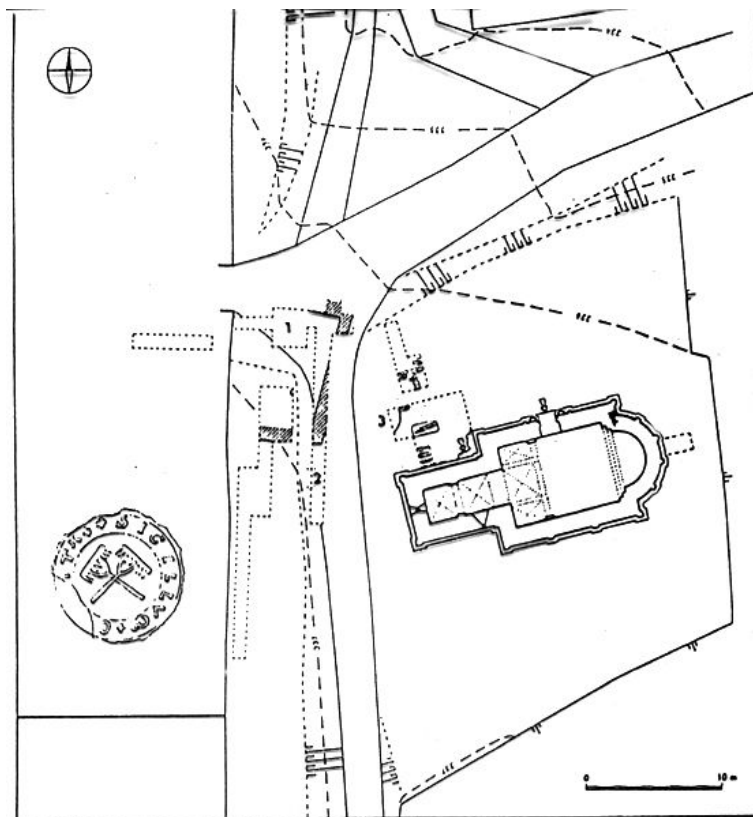

Počátky Hradů – rezidenční dvory

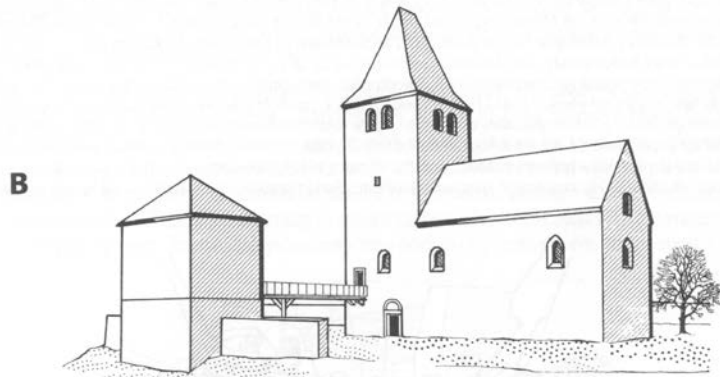
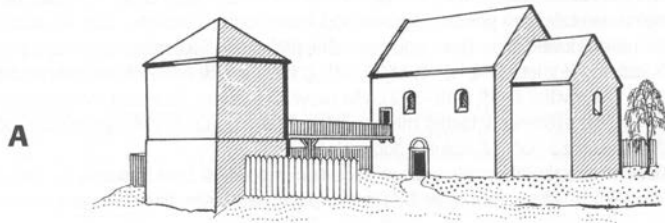

Radomyšl – A) 12.st B) 2.pol.13.st C)14.st.

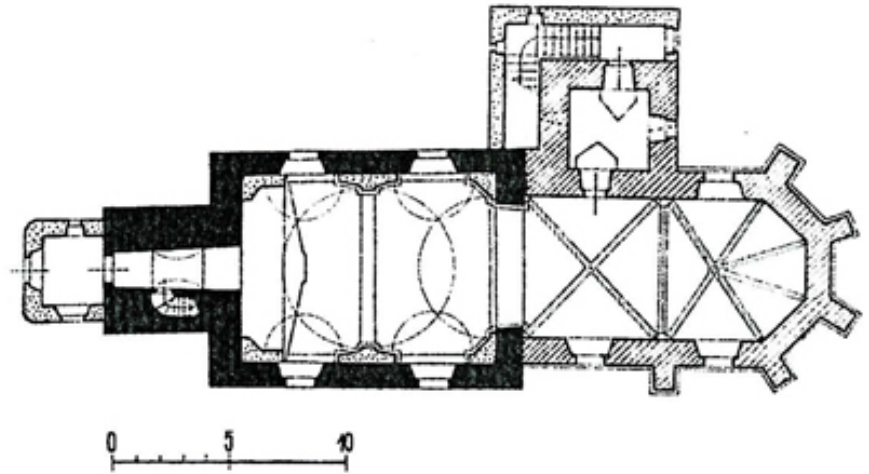
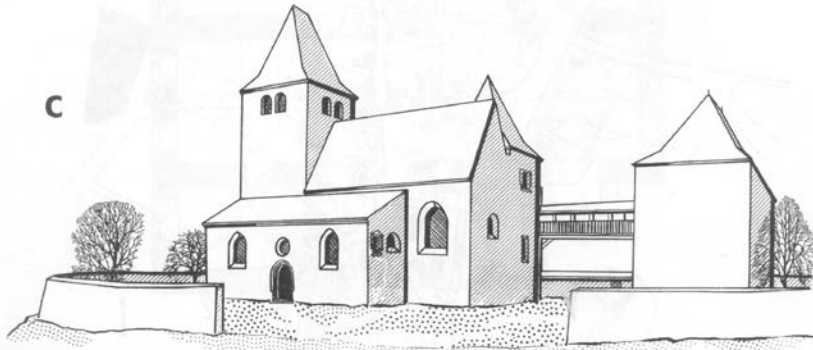

Půdorys sv. Martina v Čáslavicih (převzato z Samek 1994).

ČECHURA, M. 2006: Příkopy kolem kostelů, AH 31, s. 286 – 289.

KONEČNÝ, L.J. 1981: Některé poznatky ke vztahu románských sakrálních a profánních objektů jižní Moravy. AH 6, s. 243 – 245.

Počátky Hradů – rezidenční dvory

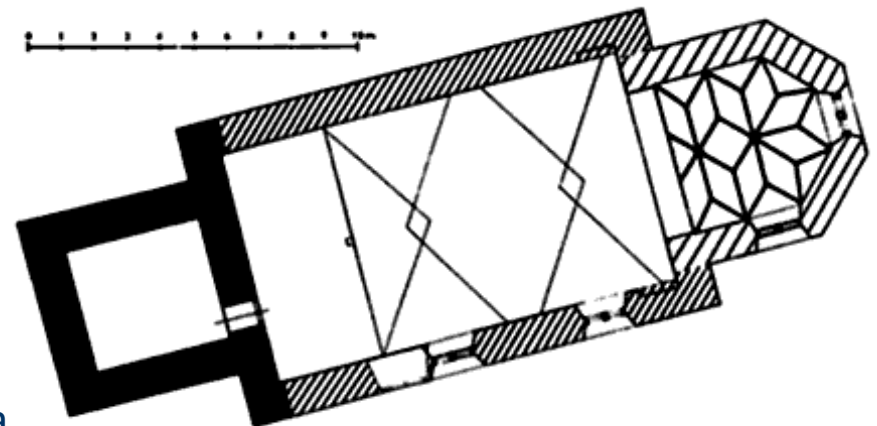
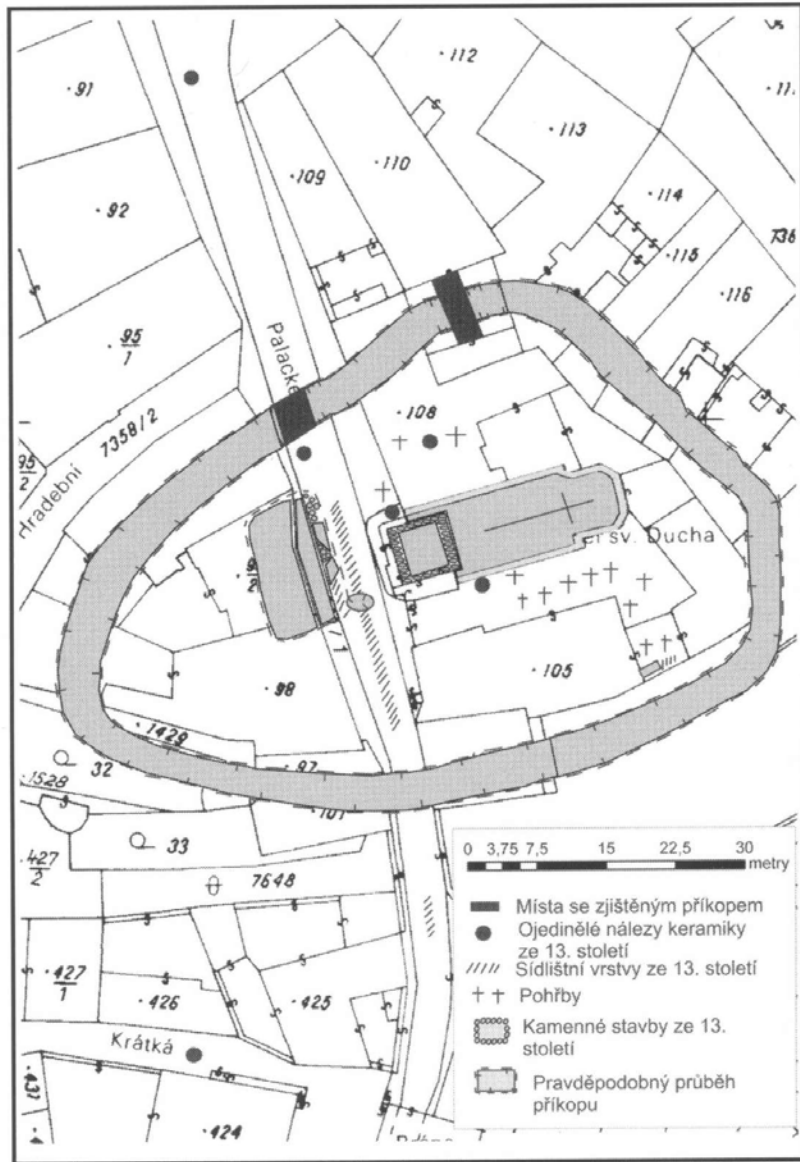

Telč – rezidenční dvůr okolo kostela sv. Ducha

Počátky Hradů – rezidenční dvory

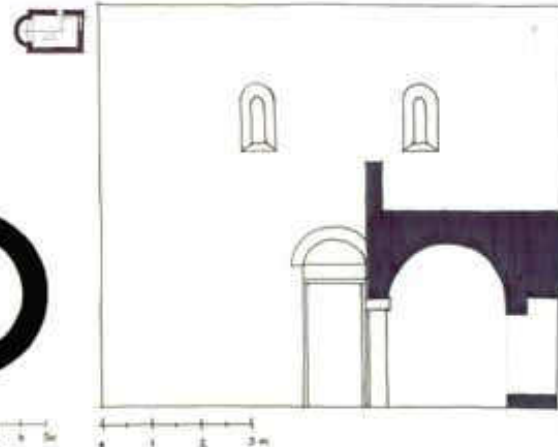
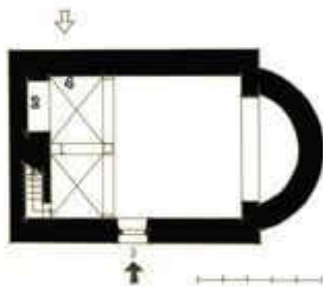
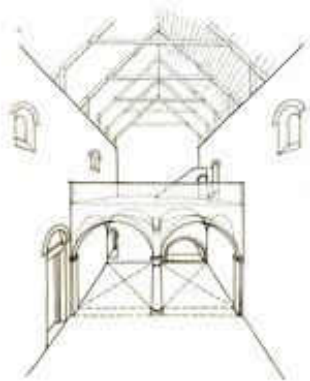
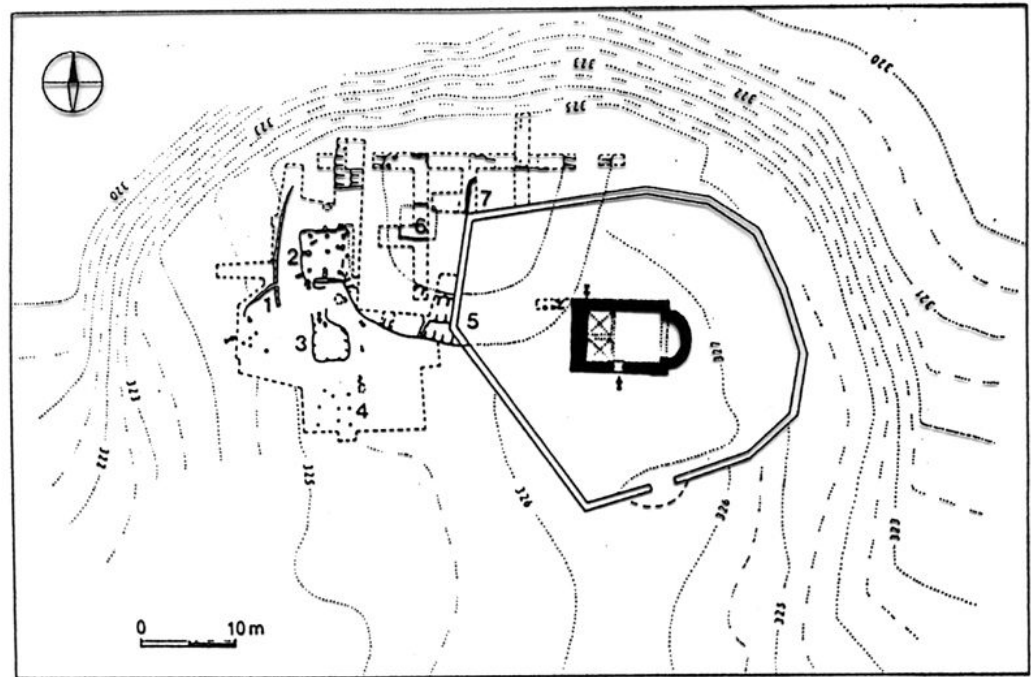
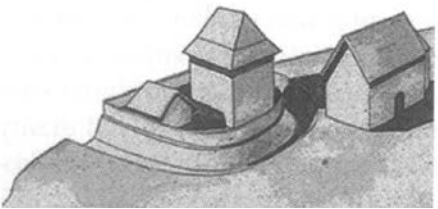
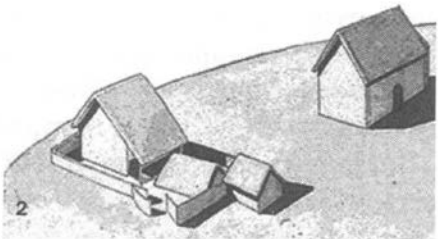
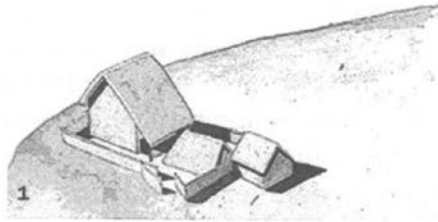

Bedřichův světec 2. třetina 13. století

Počátky Hradů – rezidenční dvory

Pomezí – okolo 1200

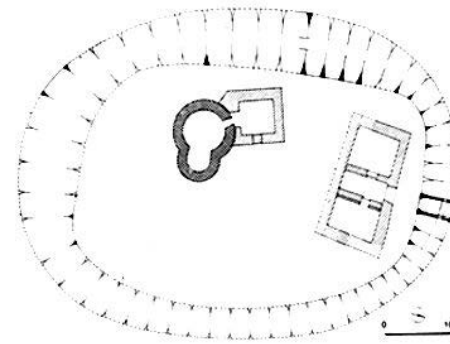
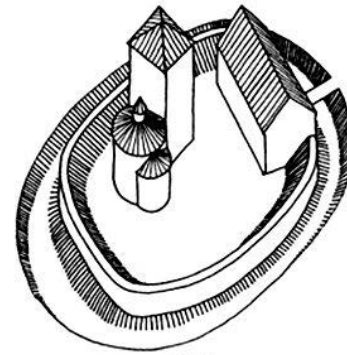
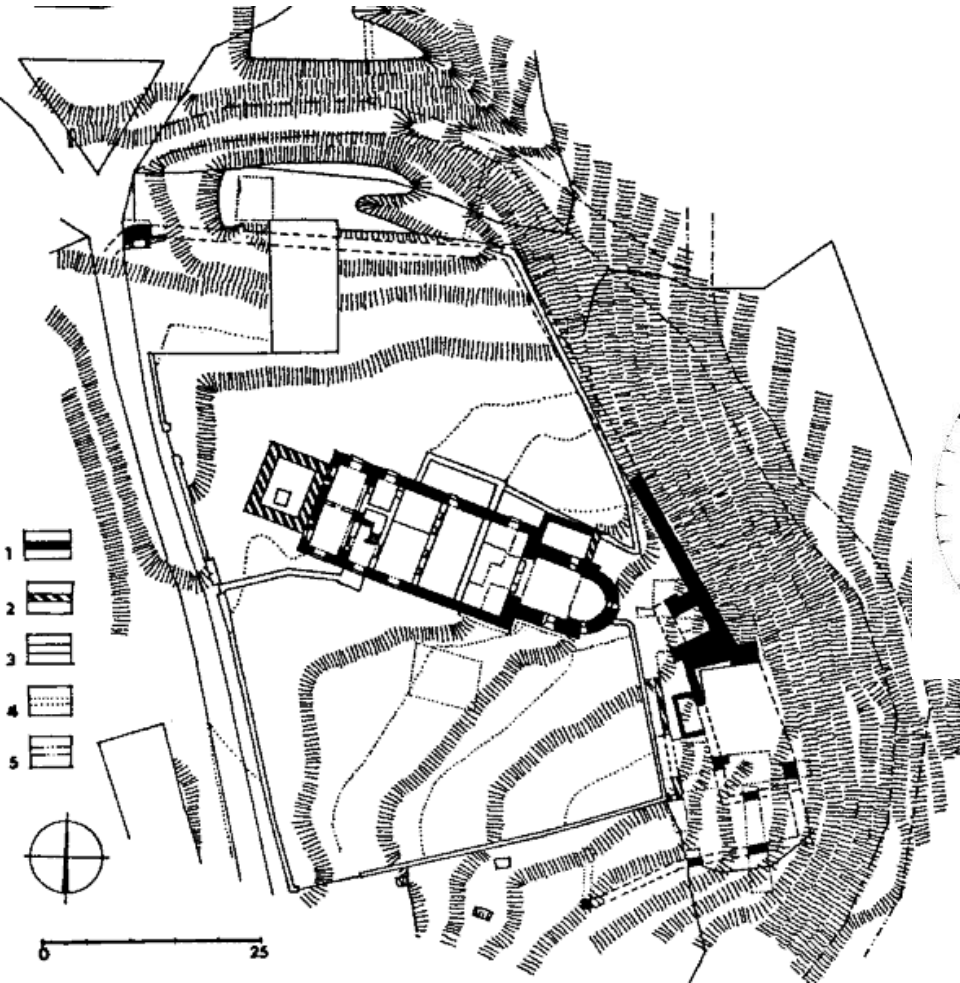

Týnec nad Sázavou – 1.pol. 13.st

Hejna, A. 1976: Venkovská opevněná sídla 10. –13. století v Čechách. Problematika jejich studia a výsledky dosavadního výzkumu v období 1965 –1975. *Archaeologia historica* 2, 69–79.

Klápště, J. 2005: Proměna českých zemí ve středověku. Praha

Břicháček, P 1996: - Pomezí (okr. Jindřichův Hradec) - výsledky I. etapy záchranného archeologického výzkumu