

Proteze = epenteze na začátku slova

pod nosem

[podnosem]

C	V	C	C	
p	o	d	n	osem

pod okem

[pot?okem]

= proteze ? + asimilace

C	V	C	C	V
p	o	d	?	o kem

↓

t

Protetické konsonanty

pod nosem

[podnosem]

C	V	C	C
p	o	d	n

pod okem

[pot[?]okem]

= proteze ?

+ asimilace

C	C	V
d	?	o

↓

t

[podvokem]

= proteze v

C	C	V
d	v	U+A

[o]

[podokem]

C	C	V
d	o	o

Paralela: *liaison* ve francouzštině

tout ami

[tu^tami]

t / _#V

tout garçon

[tugaʁsɔ]

∅ / _#C

pod altánem

[pod^dalta:nem]

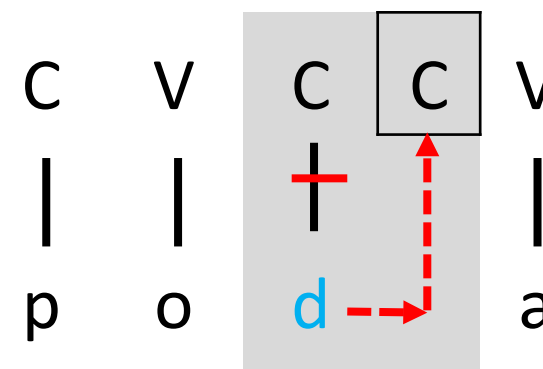
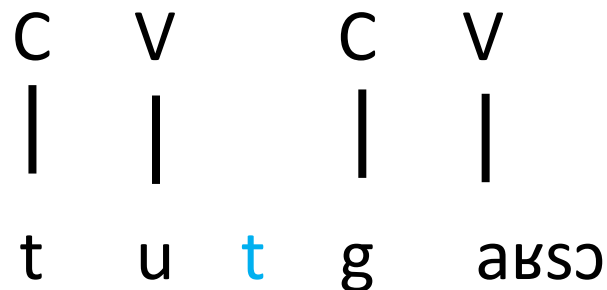
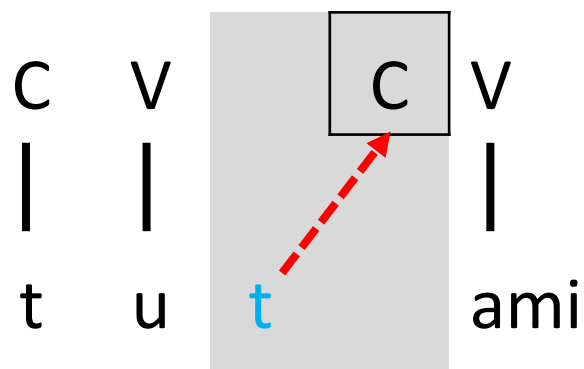

X *pod garáží* [pod^dgara:ʒi:]

Prázdné C-pozice

- proteze = zaplnění prázdné C-pozice před iniciálním vokálem
- různé zdroje:

pod okem [tʔo]

bez emocí [sʔe]

v Anglii [fʔa]

z Itálie [sʔi]

pod okem [do]

bez emocí [ze]

v Anglii [va]

z Itálie [zi]

= ne-ortoepická

výslovnost

Protetické konsonanty: dialekty

[Český jazykový atlas](#), svazek 5 (2005)

spis. č. [h] [v]

arest [ha]rest

uzel [hu]zel

jiný [hi]ný

okno [vo]kno v / #_o

[labial]/U → interní zdroj proteze

Protetické konsonanty: diachronie

ruština

slovenština

čeština

ikrá

ikra

jiskra

j / #_{i e}

izbá

izba

jizba

[palatal]/l → interní zdroj proteze

ólen

jeleň

jelen

olchá

jelša

olše

x současná čeština

volšový
(ruce)

? / #_{i e}

[?i]nternet, [?e]pos

Proteze na prefixálním švu

- slova s iniciálním vokálem se chovají stejně v kontextu předložky i prefixu

předložková fráze

= hranice mezi slovy (P#V)

bez infekce [sʔi] / [zi]

od Elišky [tʔe] / [de]

prefixální šev

= hranice uvnitř slova (P-V)

bez-infekční [sʔi] / [zi]

od-entrovat [tʔe] / [de]

od operace [otʔo] / [do] / [vodvo]

od-operovat [otʔo] / [do] / [vodvo]

Protetické v: kontexty

začátek slova

$\emptyset \rightarrow v / \#_o$

prostředek slova

$\emptyset \rightarrow v / _+o$

začátek kořene #**v**operovat

začátek kořene pře-**v**operovat

začátek prefixu #**v**od-sunout

začátek prefixu po-**v**od-sunout

začátek sufixu

x

(*benzo-vový)

Predikce: C-V_{kořen/pref} = V-V_{kořen/pref} ≠ V-V_{sufix}

C-V_{kořen/prefix}

od-instalovat [tʔi]

nad-u-žívat [tʔu]

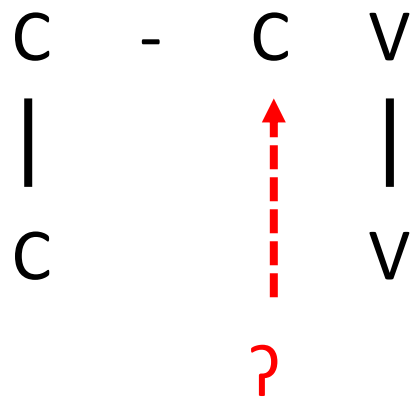

= protetický C

V-V_{kořen/prefix}

do-instalovat [oʔi]

vy-u-žívat [iʔu]

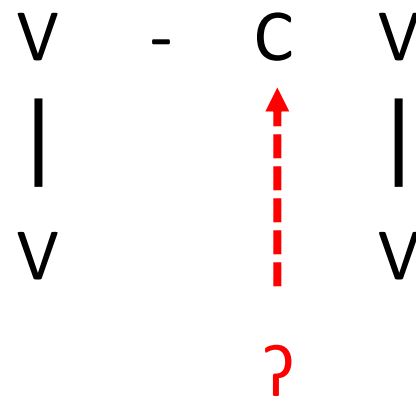

= protetický C

V-V_{sufix}

káno-i [oji], *Vitti-ová* [ijo]

rode-a [eʔa], *Zulu-ové* [uʔo]

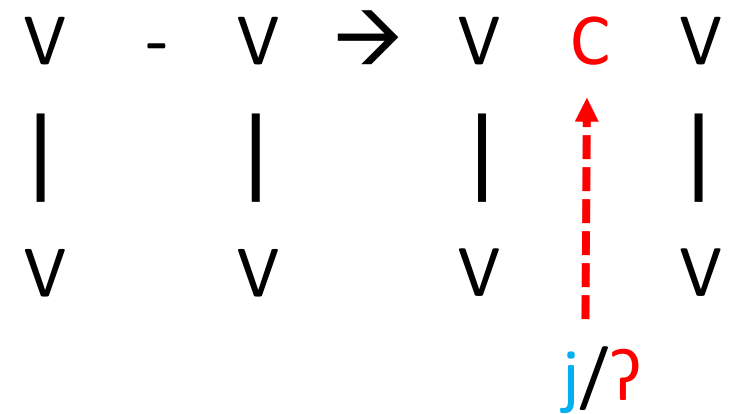

= hiátový C

Slabiky

- v lineárních řetězcích některé hlásky „patří k sobě“
- „patřit k sobě“ = tvořit konstituent, tj. slabiku

[αβγδπ]

[αβγ.δπ]

(αβγ)_σ(δπ)_σ

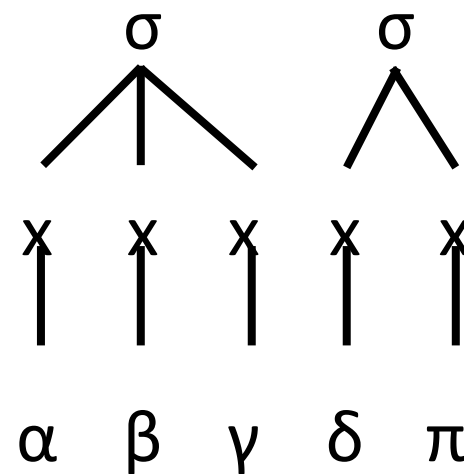

Slabiky a poezie: sylabický verš

Kytice (1853)

dvě věci tu v **krvi** leží
mráz po těle **hrůzou** běží

a ticho, pusto v dědině
vítr burácel jedině

Alexandreida (poč. 15. st.)

jakž bych já svůj kóň okročil
svého vraha **krvi** utočil

vietr protivný vše rozvěje
lap sě který skutek děje