

Církevní organizace VS a PS v českých zemích  
a  
pohřební ritus

# Církevní organizace kolem 1500

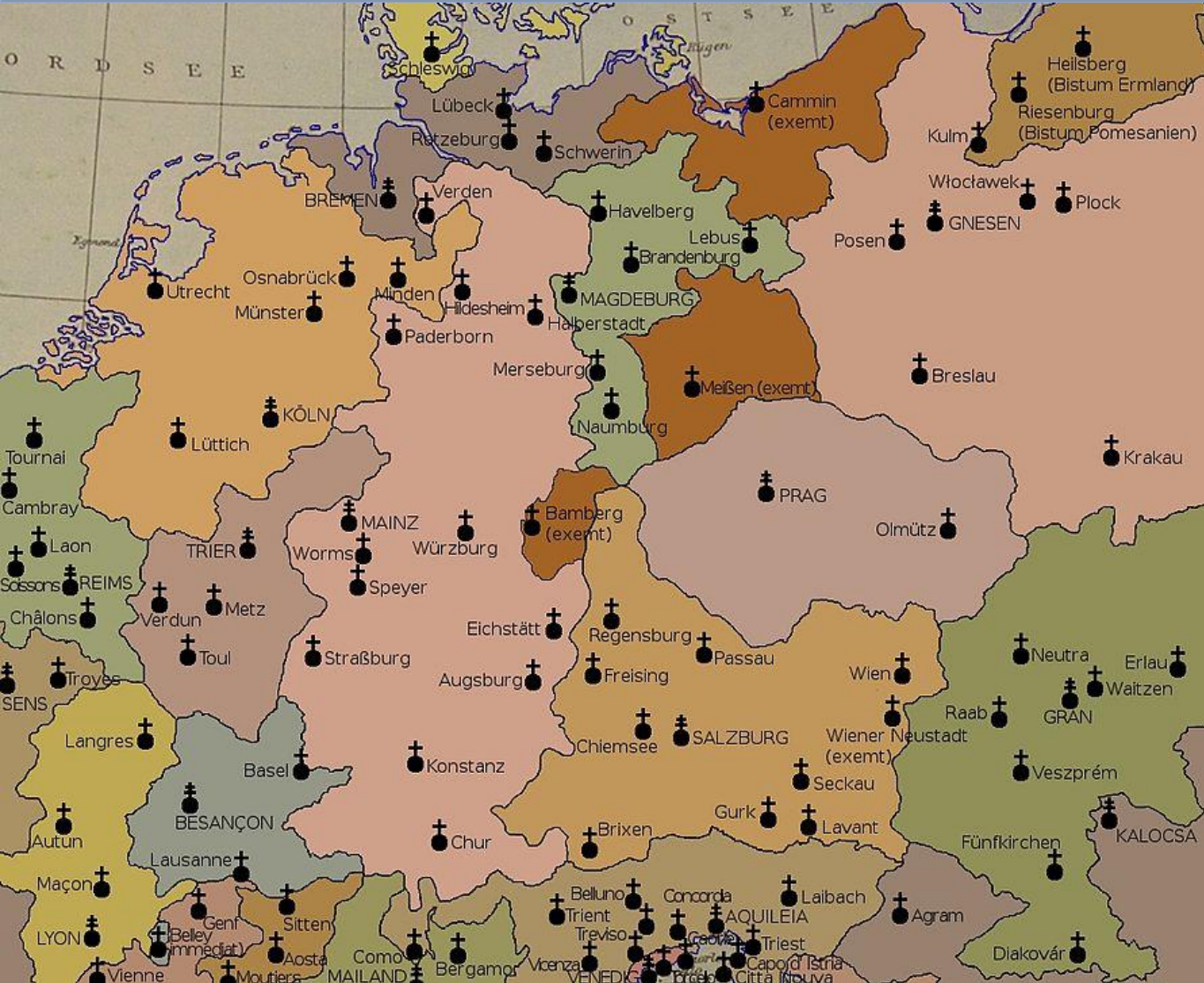

**Biskupství: Praha (973) →1344: arcibiskupství: Praha metropole podřízená papeži**

**Biskupství: Olomouc (obnovení 1063)**

**Biskupství: Litomyšl (1344-1425), 1481**

**1344: pražské biskupství povýšeno na arcibiskupství (1. arcibiskup - Arnošt z Pardubic)**

**1344: v Litomyšli založeno nové biskupství.**







## Litomyšl: biskupství 1344-1425

- z pražské diecéze 4 děkanáty se 117 farnostmi:
  - děkanát Chrudim s 45 farnostmi,
  - děkanát Lanškroun s 16 farnostmi,
  - děkanát Polička se 17 farnostmi,
  - děkanát Vysoké Mýto s 39 farnostmi
- z olomoucké diecéze:
  - děkanát Šumperk se 22 farnostmi
  - děkanát Úsov s 8 farnostmi





## Raný středověk a vrcholný středověk

### Ota I. – křesťanský stát a církev jsou totožné

- Velké schizma (1054) rozdělení dosud jednotné církve na Západní církev (římská, latinská, katolická) X Východní církev (pravoslavná, ortodoxní)
- Boj o investituru (12.st.)
  - Boj papeže Řehoře VII. za osvobození církve od zásahů světské moci
- Křížové výpravy
  - Znovuzískání Svaté země
  - Vznik rytířských řádů (johanité, templáři, němečtí rytíři)
- Hnutí chudoby
  - Požadovaný návrat k evangeliu podle vzoru Krista
  - Zakládání řádů – žebравé řády František z Assisi (františkáni)
  - Dominik Guzmán (dominikáni)
  - Scholastika a Univerzita: Tomáš Akvinský Vědecké pojetí teologie Přenesení na evropské univerzity

### Pozdní středověk

- Papežské schizma a avignonské zajetí
  - Přesunutí papežského stolu do Francie (Avignon)
  - Papežství ve francouzském zájmu Následná volba – 2 papeži (Řím a Avignon) Až do roku 1415
- Kostnický koncil



## Novověk

- Nově etablované protestantské církve Luteráni, protestanti, anglikáni Německo, Švýcarsko, Británie
- Reformace a čarodějnictví Bílá hora (17.st.)
- Protireformace a katolizace
- Toleranční patent (1781) – Josef II.
  - Osvícenství Konce honu na čarodějnice
- Zrovnoprávnění katolictví a protestantství



# Církevní organizace: hierarchie

1.

- papež

2.

- kardinálové

3.

- arcibiskupové

4.

- biskupové, opati

5.

- faráři, mniši

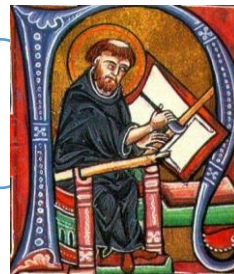

© English Heritage / Oxford Archaeology North © PA  
Extraordinary discoveries: The abbot in his grave, left, and a ring and the head of a crozier found next to him



# církevní organizace – české země

## kláštery, probošství

- RS: kláštery
  - benediktini
  - cisterciáci
  - premonstráti
- VS: kláštery
  - Mendikanti

## Biskupství → arcibiskupství

- fara
- děkanát
- kapitula
- Biskupství (Praha: 973; Olomouc: 1063)
- Arcibiskupství (Praha: 1344)



Schéma církevní správy ve 13. století



# Církevní uspořádání

- **Farnost (parochia)**

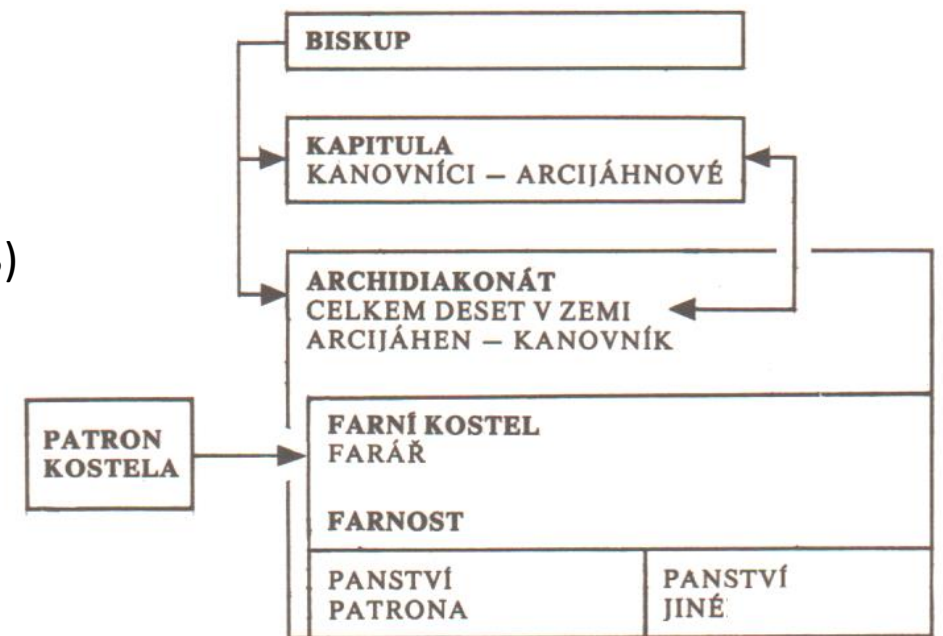
- farní okruh

- **farář X kněz:**

- Farář: pleban (?), parochianus, rector ecclesiae parrochialis
- Kněz: presbyter, sacerdos, capellanus
- Kaplan: vicarius

- **Fara**

- Soubor práv udělených kostelům
  - Křest
  - Pohřeb
  - Desátky
  - Vymezení farního obvodu
- VÝKON SLUŽEB x PRÁVO NA VÝKON SLUŽEB
- **Patronát (patronátní právo):** vlastník – zeměpán, šlechtic (tzv. vlastnické kostely) – r. 1222: Velké privilegium české církve – vlastnické právo změněno na patronátní, pokud klášter (dochází k tzv. inkorporace – vtělení – klášter získává kostelní požitky), obec, patriciát

- **Literatura:**

- Hrubý 1917, ČČH; Novotný 1928, ČD I/3, 385; Šilhan 1981, AH 6; Sommer
- Štefan, I. - Varadzin, L., 2007: Počátky farní organizace v Čechách a na Moravě ve výpovědi archeologie, In: Církevní topografie a farní síť pražské církevní provincie v pozdním středověku/Praha : Filosofia, 33-53.
- Baletka 2007: Proměny farní sítě na Moravě mezi pozdním středověkem a raným novověkem CMP 8, 139-143

- **ARCIJÁHENSTVÍ**

- Jindřich Zdík – reorganizace

- **DĚKANÁT**

- **DĚKAN VENKOVSKÝ x DĚKAN JAKO PŘEDSTAVITEL KAPITULY**
- Kněz stojící v čele menší-větší skupiny farností
- 1253: Znojemský děkan
- 1262: bitovský děkan
- 1306: děkan třebíčský
- 1345: děkan tasovský

- **FARNOST**



# církevní organizace

## Čechy

### PRAŽSKÁ ARCIDIECÉZE

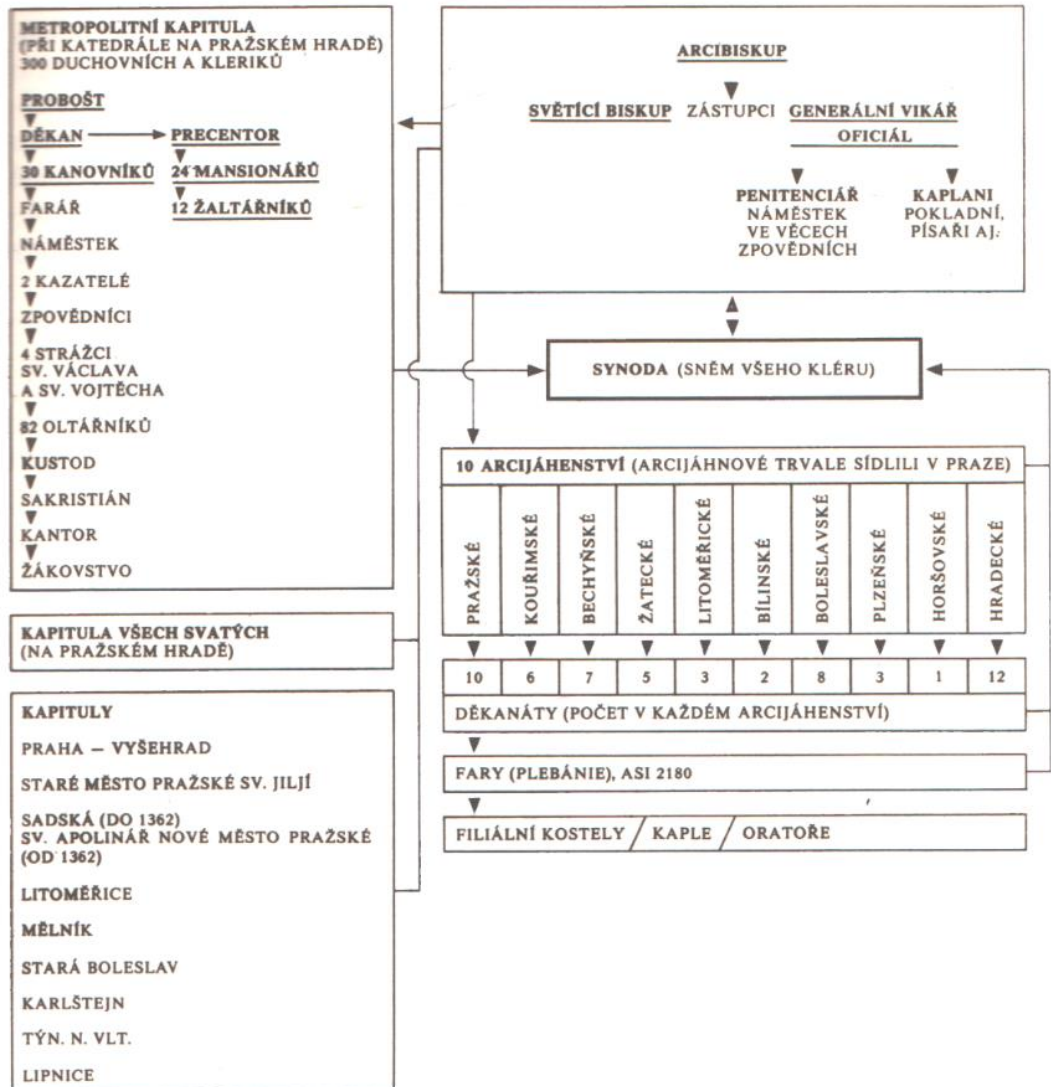

## Morava

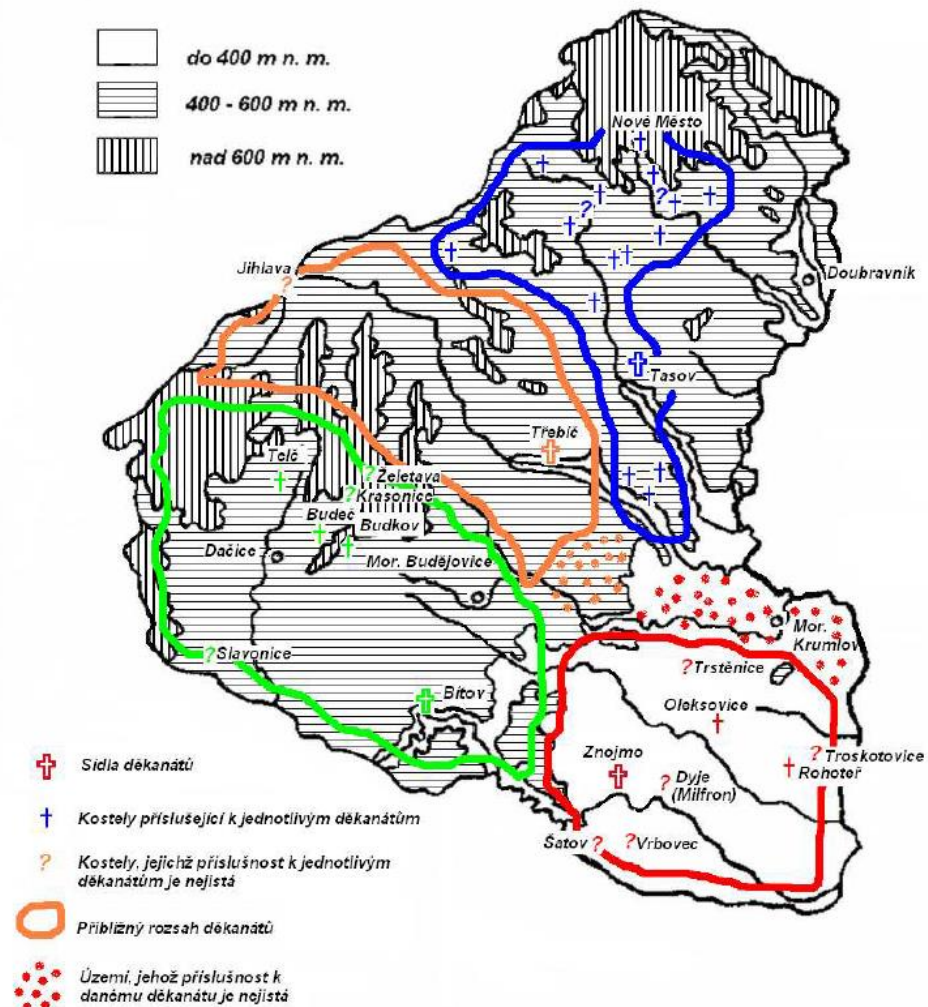

Z-Morava:  
 děkanát  
 tasovský,  
 třebíčský,  
 znojemský,  
 bitovský



# církevní organizace

## Kapituly v českých zemích

Diecéze/arcidiecéze	název kapituly	založení
pražská	<i>Metropolitní kapitula u sv. Víta v Praze</i> (od 1344); (Svatovítská kapitula)	971
	Kolegiátní kapitula Všech svatých na Hradě pražském	1339
	<i>Katedrální kapitula u sv. Štěpána v Litoměřicích</i>	1057
	Kolegiátní kapitula Nanebevzetí Panny Marie na hradě Karlštejně	1357
	Kolegiátní kapitula sv. Kosmy a Damiána ve Staré Boleslavi	1046
papež	Královská kolegiátní kapitula sv. Petra a Pavla na Vyšehradě (Vyšehradská kapitula)	1070
olomoucká	<i>Metropolitní kapitula u svatého Václava v Olomouci</i>	1131
	Kolegiátní kapitula u svatého Mořice v Kroměříži	1262
	Královská stoliční kapitula sv. Petra a Pavla v Brně	1296

## Uspořádání kapituly

- Kolegiátní kapitula:
- Katedrální kapitula:
  
- probošt
- děkan
- kanovníci

# 1222: Velké privilegium české církve

- Obroč – beneficium, prebenda
- A. Záduší (nadání, lat. Dos, obvěnění, věno) – fond na udržování kostela ale i na nákup svíček; zádušní majetek – z výnosu hrazeny výdaje kostela
- B. záduší (Dos, donace): Nesvobodný majetek, donace donátora, kněz tento majetek nemohl zcizit
- Nejstarší popis věna vesnického kostela se hlásí již doby vlády Soběslava I. Kanovník pražského kostela Zbygněv založil tehdy v Uněticích malou kapitolu pro dva kanovníky. Nadání kostela pocházelo z rodového dědictví a tvořila jej celá řada roztroušených pozemků, polí, lesů, zahrad, mlýn a především lidé s přesně určenými povinnostmi.
- 13. století nadání – 2 lány - Kostel v Rynárci roku 1203, CDB II, č. 33, s. 30-31; Přímětice 1220, CDB II, č. 205, s. 190; Stará Říše před 1257, CDB V/1, č. 135, s. 216-17; Čejč 1257 CDB V/1, č. 131, s. 211-12.
- Věčné platy
- Zakladatelská práva: kníže, velmoži, biskup nebo třeba i samotný klášter pokud se založení nového kostela uskutečnilo z jeho iniciativy a nekřížilo se s cizími nároky
- **Zakladatelská práva:**
  - Soudní pravomoc nad lidmi přináležejícími k nadání kostela nebo církevní instituce.
  - Disponování s majetkem – bez souhlasu fundátora nemožné, zároveň fundátor s tímto majetkem disponovat mohl
  - Patron rovněž v případě uprázdnění biskupského stolce nebo opatského a nebo kněžského místa přímo požíval příjmy kostelních statků - tzv. regalia, která podle mínění Jarlocha nepřiměřeně využívali Vladislav I. i jeho syn Bedřich. Stačilo jim pouze odkládat biskupskou volbu.
  - samotná volba kněze, opata nebo biskupa patřila také mezi důležitá privilegia zakladatelů..
  - Lenní vztah: fundátor – kněz, opat
  - Vymáhání pomoci
  - Zábor donace ale kompenzace: Jihlavsko – Tišnov, Přeštice Johanité

- Dle velkého privilegia lidé náležející (k) církvi měli být nadále souzeni králem nebo dvorským sudím, v případě nehrdelních zločinů i kancléřem.
- Světská vrchnost nemohla přijímat zběhlé poddané z církevních majetků.
- Vojsko a šlechta mohla nadále užívat klášterních hostitelských služeb jen za souhlasu kláštera a kláštery nadále nemusely zásobovat královské vojsko táhnoucí do boje.
- Církevní lidé se neměli účastnit na robotních povinnostech panovníkovi a velmožům (např. stavba hradů, příkopů apod.) jindy, než když se těchto povinností zúčastnili i lidé panovníka nebo těchto velmožů.
- Církevní lidé také měli nadále svědčit u světských soudů pouze na výslovné obeslání.
- Během generálních sněmů král slíbil vyslyšet opaty a další církevní hodnostáře. Klérus neměl nadále při opouštění ze země platit velké mýtné.
- Proti zlovolnému nakládání s kostelním majetkem
- Proti prodávání úřadů a vůbec vlivu laiků na dosazování kněží se církev tvrdě stavěla.
- odboj biskupa Ondřeje X Přemyslu Otakarovi I.
  - POI. Můj biskup (okorespondenci papeži Honoriovi III.
  - Ondřej ovlivněný klimatem IV. Lateránského koncilu se rozhodl prosadit jeho závěry a kanonické zásady do praxe.
- Proti zadržování desátku, libovolné sesazování a dosazování kněží do úřadů a mezi nimi dokonce i kněžských synů, disponování s kostelním jměním, vyžadování neoprávněných robot a dávek od kostelních lidí a v neposlední řadě zásahy světských soudů se staly základem mnohaletého sporu.
- Zásady kanonického práva totiž neměly v oblasti majetkové žádnou platnost. Stejně viděla situaci šlechta, která se postavila za svého panovníka jako jeden muž a vstoupila dokonce do jednání s papežem jako samostatný subjekt.



# kláštery



## Raně středověké panovnické fundace

- Praha – sv. Jiří: benediktinky
- Praha – Břevnov: \* 993 benediktini
- Ostrov: \*999, benediktini
- Rajhrad: \*1045,
- Hradisko u Ol.: \* 1077, benediktini, údělný kníže Ota
- Třebíč: \*1101-04, benediktini, údělná knížata
- Kladruby: \*1115, benediktini, Vladislav I.
- Strahov: \*1143, Vladislav II. s manželkou Gertrudou, pražským biskupem Janem a olomouckým biskupem Jindřichem Zdíkem, premonstráti
- Plasy: cisterciáci, \*1144, Vladislav II.

## Raně středověké šlechtické fundace

- Sázava - Sv. Prokop, \* 1032, benediktini
- Svatý Jana pod skalou: \* 1030, ostrov u Davle
- Opatovice nad Labem: \* 1086-1087, Mikulec
- Postoloprty – \*1119-21, Drahuš, benediktini
- Sedlec – \*1142, Miroslav, cisterciáci
- Pomuk/Nepomuk – \*1145, ?, cisterciáci
- Svaté Pole - cisterciáci
- Hradiště – Markvartici, cisterciáci
- Teplá- Hroznata, \* 1193?, premonstráti
- Milevsko - Jiří z Milevska, \* 1184
- Osek – Milhošť, cisterciáci

# církevní řády

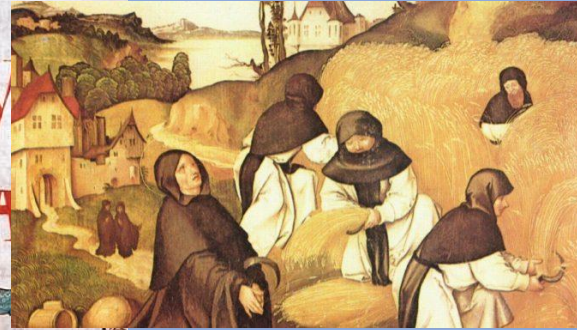
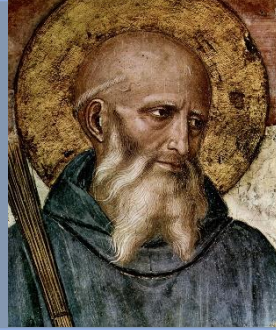

## Mnišské, řeholní, žebravé

- **Benediktini:** nejstarší mnišský řád, zakladatel: Benedikt z Nursie (6. stol.), 1. klášter na Monte Cassinu
- **Cisterciáci:** mnišský řád, \*1098, na *reformované* zásady Benedikta z Nursie
- **Kartuziáni:**
- **Augustiniáni:** řeholní společenství \*spojením několika poustevnických s řeholí sv. Augustina - \*1059
  - *Obutí augustiniáni*=Augustiniáni poustevníci → vydělení *Bosí augustiniáni*.
  - *Augustiniáni kanovníci:* vznikl z kapitul kanovníků při významných kostelích, kteří přijali Augustinovu řeholi
- **Premonstráti:** řeholní kanovníci, řehole sv. Augustina, mateřský klášter v Prémontré \* 1120 Norbert z Xantenu, potvrzení 1126
- **Mendikanti**
  - **Dominikáni:** řád bratří kazatelů, \*1215, Augustinovy řehole, španělský kněz Domingo de Guzmán – sv. Dominik
  - Minoriti, františkáni

## rytířské

- Johanité:
- Templáři:
- Němečtí rytíři:
- Křížovníci s červenou hvězdou: řehole sv. Augustina

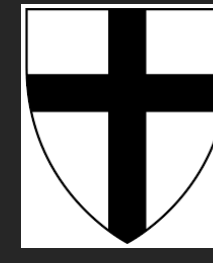



## MNIŠKÉ ŘÁDY

**BENEDIKTÝNI** černý hábit (habitus) s cingulem, černý svrchní škapulíř — plášť podobný tunice, bez rukávů, přikrývající ramena, záda a prsa, který sahá u bratří až ke kotníkům, u laiků po kolena

**CISTERCIÁCI** bílý habitus (šedý) s černým cingulem, černý svrchní škapulíř. Slavnostní bílý chórový plášť (cuculla) u opatů později s černou mozetou — širokým krátkým pláštíkem (limcem) s kapucí, který pokrýval ramena asi k loktům (opati ho nosili při liturgii v chóru)

**KARTUZIÁNI** bílý hábit s bílým koženým řemenem, (u laiků hnědý nebo šedý hábit), široký bílý škapulíř nebo černá mozetta

## ŘEHOLNÍ KANOVNÍCI

**AUGUSTINIÁNI** talár bílé barvy s cingulem a sarocium — úzký pruh z plátna na přední i zadní straně taláru. Slavnostní almužie kanovníků — široký límec z kožešiny šedé barvy, který jako krátký pláštík pokrýval ramena až k loktům a kapuce

**PREMONSTRÁTI** bílý hábit s cingulem, bílý svrchní škapulíř. Slavnostní bílá mozetta a hermelínová almužie

## RYTÍŘSKÉ ŘÁDY

**NĚMEČTÍ RYTÍŘI** černý talár, bílý plášť s černým břevnovým křížem

**JOHANITÉ** černý talár s maltézským (osmihrötým) křížem na levé straně prsou, černá mozetta s maltézským křížem

**TEMPLÁŘI** bílý plášť s červeným osmihrötým křížem na levé straně prsou

**ŘÁD SV. DUCHA** černý talár s kapucí, na prsou dvojitý stříbrný kříž

## KŘÍŽOVNÍCI

**KŘÍŽOVNÍCI S ČERVENOU HVĚZDOU** černý (hnědočervený) talár, na prsou osmihrötý červený kříž a pod ním šesticípá červená hvězda

**KŘÍŽOVNÍCI S ČERVENÝM KŘÍŽEM** černý (hnědočervený) talár, na levé straně prsou červený dvojitý kříž (patriarší) stojící na lodičce

**KŘÍŽOVNÍCI S ČERVENÝM SRDCEM (CYRIACI)** hnědočervený talár, na levé straně prsou červený kříž a pod ním červené srdce

## ŽEBRAVÉ ŘÁDY

**DOMINIKÁNI** bílý hábit, kožený pás s růžencem, bílý (u laiků černý) škapulíř s kapucí

**MINORITI** černý hábit s kapucí, provazové cingulum a růženec

**OBUTÍ AUGUSTINIÁNI (EREMITI)** černý hábit s černým koženým řemenem a dlouhou kapucí

**OBUTÍ KARMEELITÁNI** hnědý hábit se škapulířem, černý kožený řemen, malý hnědý pláštík (cuculla) se špičatou kapucí

## ŽENSKÉ ŘÁDY

**BENEDIKTÝNKY** černé řeholní roucho (hábit), bílá rouška na hlavě, na ní černé zavítky — závoj

**PREMONSTRÁTKY** bílý hábit s bílým závojem (laické sestry černý závoj)

**CISTERCIAČKY** bílý hábit s černým škapulířem a bílý závoj

**JOHANITKY** červený hábit se stříbrným řádovým křížem, červený závoj (laické sestry: černý hábit s polovičním řádovým křížem, bílý závoj)

**DOMINIKÁNKY** bílý hábit, bílý škapulíř, pás s růžencem, černý závoj, černý plášť

**KLARISKY** černý hábit s černým (u laických sester bílým) závojem, provazové cingulum

**AUGUSTINIÁNKY** černý hábit s koženým cingulem, černý závoj

**MAGDALENITKY** bílý hábit a závoj

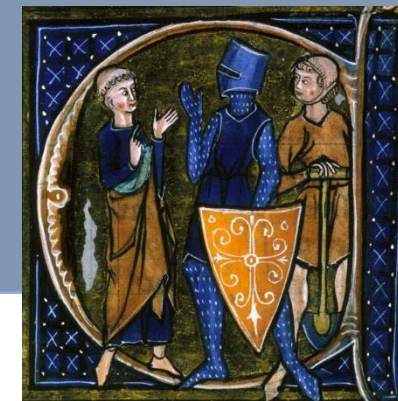



# Cisterciáci

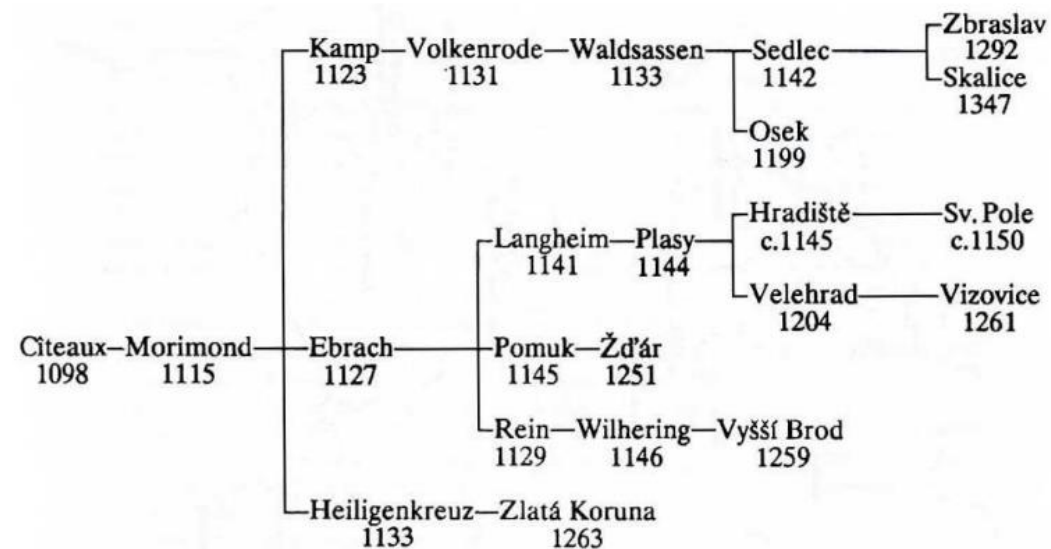
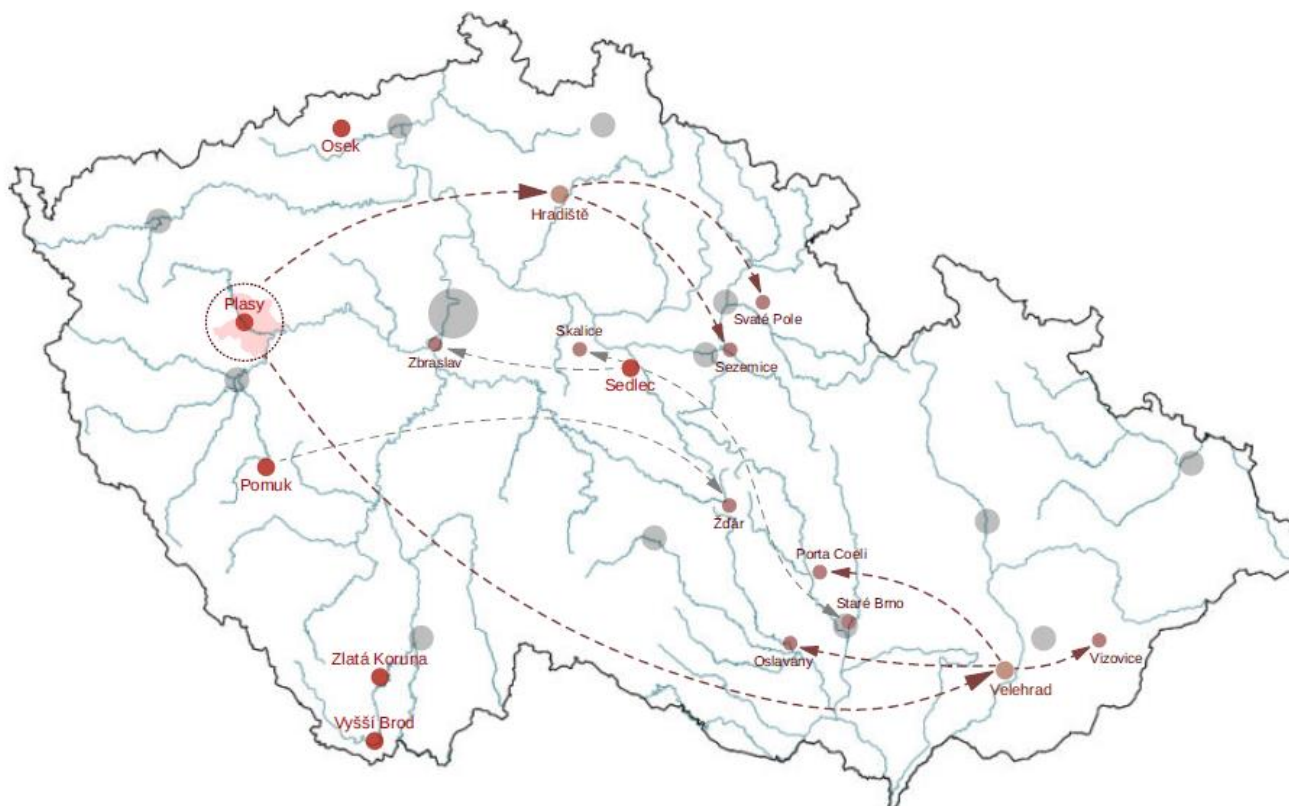



# KLÁŠTERY

Řehole: pravidlo, systém pravidel

Konvent: řádové osazenstvo jednoho kláštera či budova, kterou obývají

Claustrum=uzavřený: Klausura – obydlí členů konventu uzavřené veřejnosti

Dispozice kláštera - úsilí Benedikta z Nursie (519 Monte Cassino) a dalších zakladatelů řádů, nahrazení mnišské poustevny společenstvím mnichů s pevnými pravidly kolem 4-stranného otevřeného dvora:

16. křížová chodba, 17. klášterní studna, 1. kostel, 4. kapitulní síň (shromažďovací místnost), 10, 13. refektář (jídelna; u něm. rytířů – remter), 6, 12. parlatorium (hovorna), v horním podlaží dormitář (společná ložnice) X klausura (mnišské cely)

Exempce – vynětí ze soudní pravomoce, u klášterů např. z jurisdikce místního biskupa

Kanonie – řádový dům řeholních kanovníků

Kapitula – společenství členů konventu

Proboštsví – samostatný řádový dům

Kartouza – dům řádu Kartuziánů

Kanovník – člen kapituly nebo řádu řeholních kanovníků

Prelát – vysoký duchovní hodnostář

Probošt – představený samostatného řádového domu

Grangie: hospodářské dvory spjaté s cisterciáky osazené konvrši (konvrš – laický bratr)

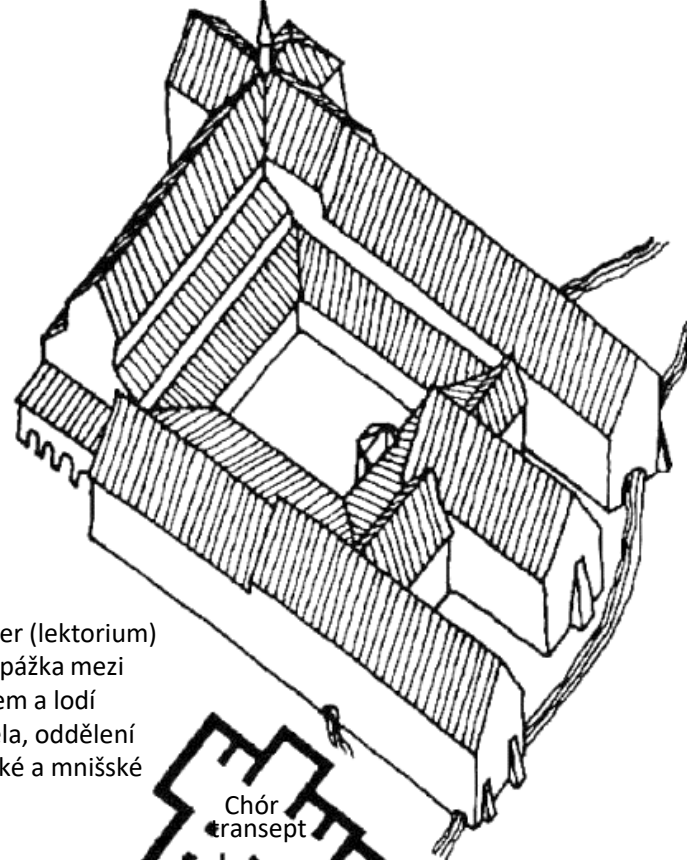

Lettner (lektorium) – přepážka mezi chórem a lodí kostela, oddělení světské a mnišské části

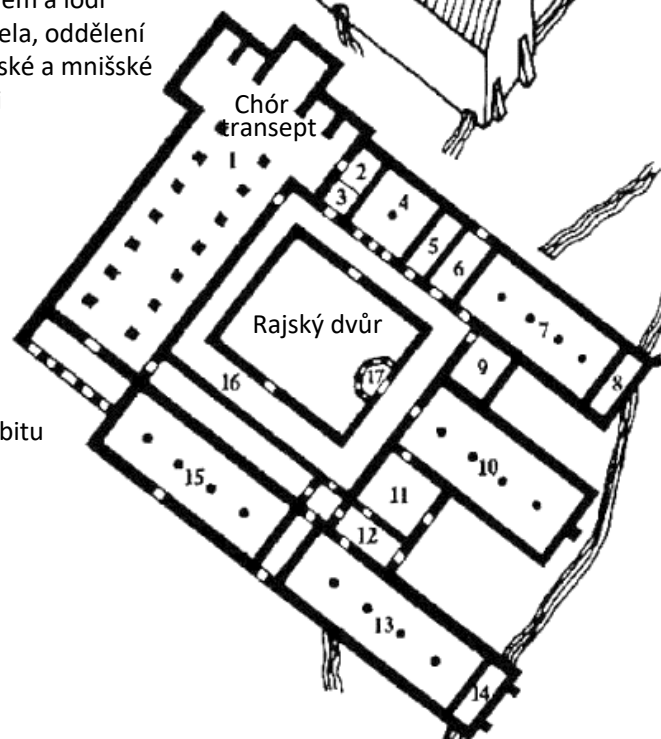





Mandatum: lavice v ambitu

1. Kostel
2. Sakristie
3. Armarium (prostor pro ukládání knih)
4. Kapitulní síň
5. Schodiště do dormitáře (společné ložnice) v patře
6. Hovorna
7. Sál mnichů (místnost pro práci)
8. Záchody mnichů (v patře)
9. Ohřívárna (jediný vytápěný prostor) Kalefaktorium
10. Refektář (jídelna) mnichů
11. Kuchyně
12. Hovorna Parlatorium
13. Refektář (jídelna) konvršů
14. Záchody konvršů (v patře)
15. Zásobárna Cellarium
16. Křížová chodba
17. Studniční stavení

Kresba P. Chotěbor

# VÝZNAMOVÝ VÝKRES

-  grangie
-  grangie zaniklá
-  hospodářský dvůr
-  hospodářský dvůr zaniklý
-  architektura J. B. Santiniho

1. klášter Plasy - grangie Rinthof
2. probošství Mariánský Týnec
3. dvůr Kalec
4. grangie Mladotice
5. dvůr Šebíkov
6. grangie Olšany
7. grangie Sechutice
8. grangie Hubenov
9. dvůr Kralovice
10. grangie Lomany
11. dvůr Dolní Bělá
12. dvůr Vrtba
13. dvůr Tlucná
14. dvůr Újezd
15. grangie Kaznějov
16. dvůr Nebřeziny
17. dvůr Kopidlo
18. grangie Čechín
19. dvůr Lednice
20. grangie Hodyně
21. dvůr Rohy
22. dvůr Borek
23. dvůr Robčice
24. dvůr Kaceřov
25. dvůr Třebokov
26. grangie Býkov
27. dvůr Třemošnice
28. grangie Nynice

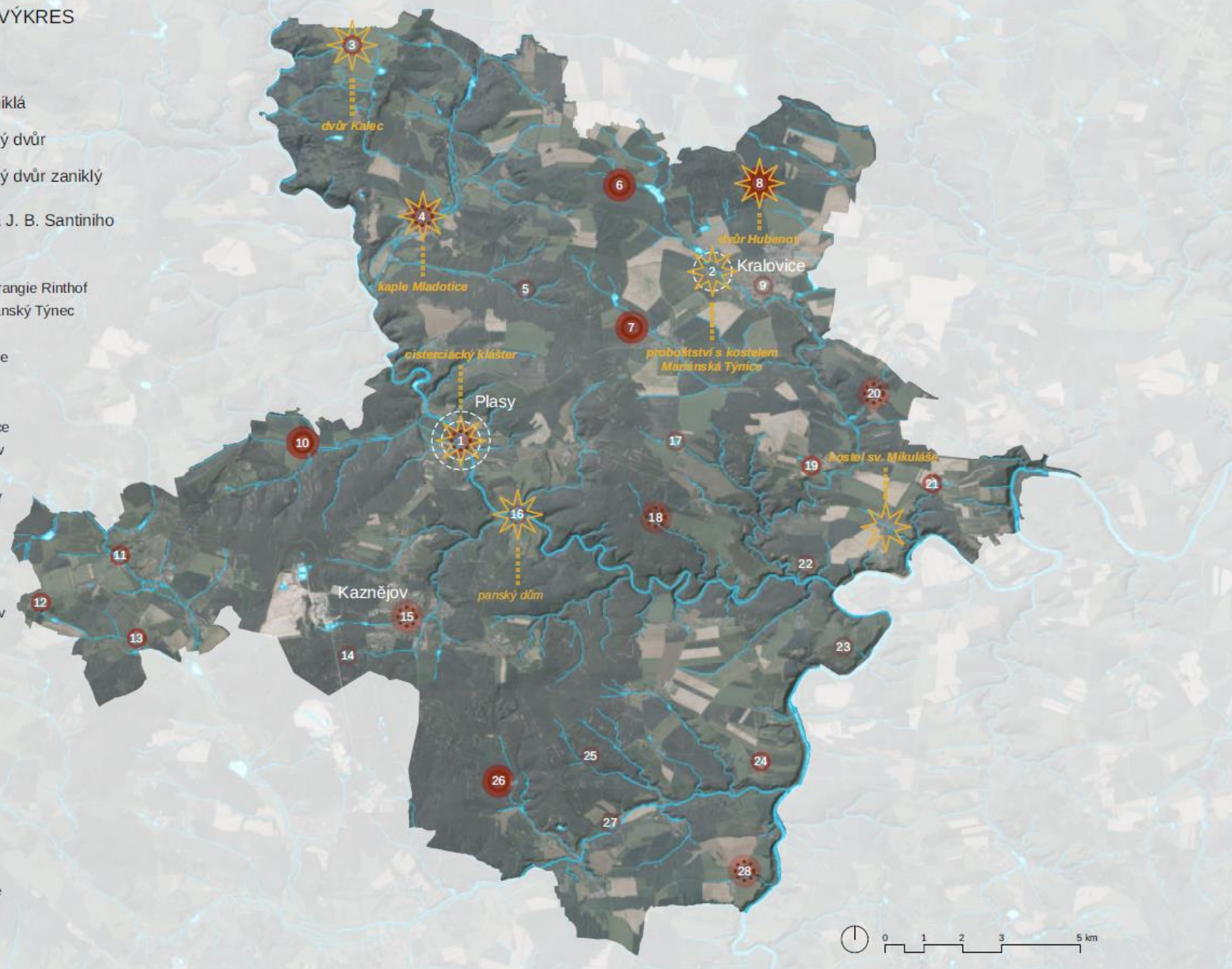



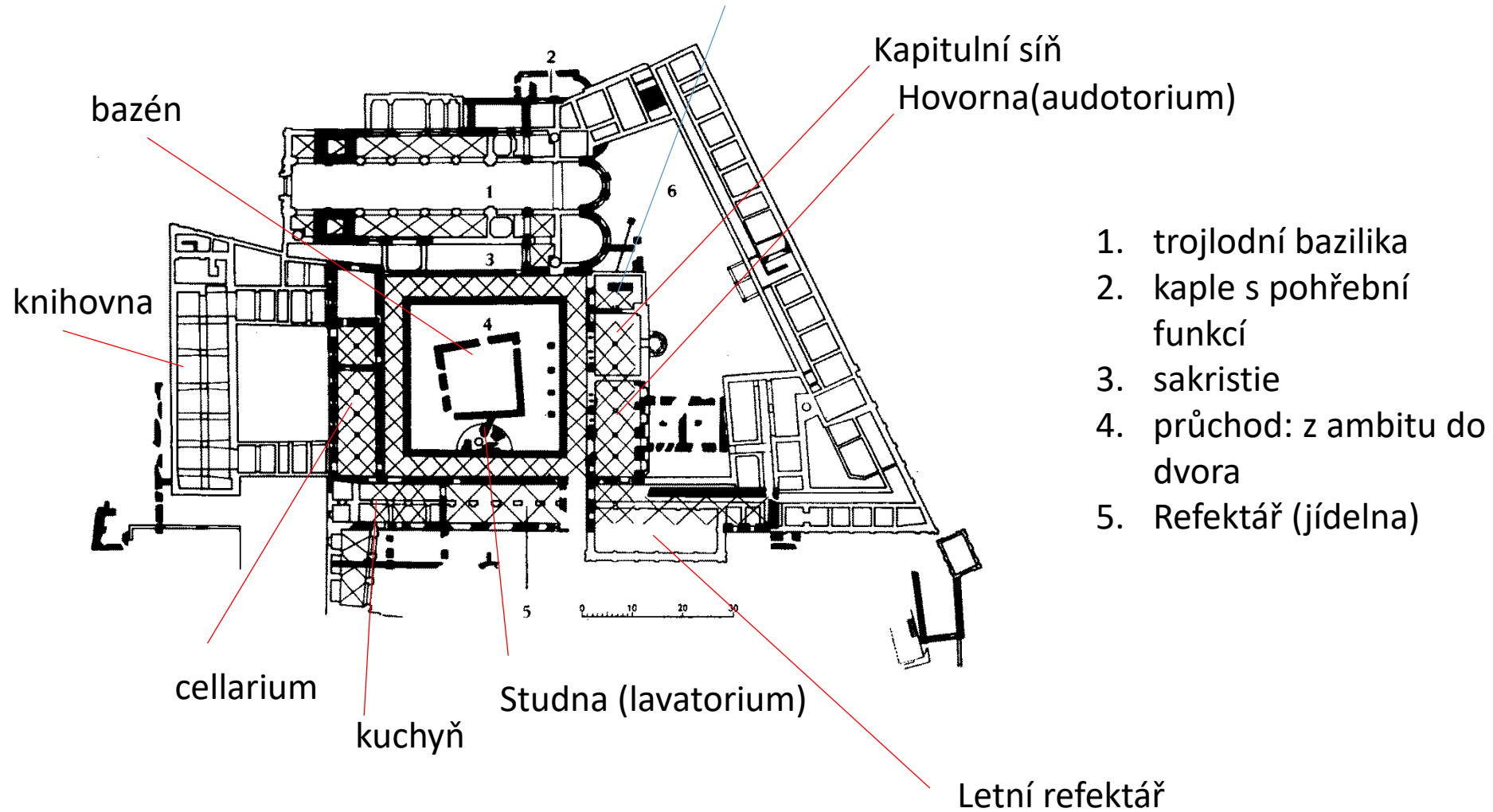

# Kláštery: Dolní Kounice

- Rosa Coeli s kostelem Panny Marie
- ženský premonstrátský klášter, založen 1181
- vypálen za husitských válek, 1522 komunita zanikla
- první fáze: dřevěné provizorium ?
- druhá fáze: kamenná – kostel (dnes obsažen v severním a západním křídle ambitu)
- velkolepá přestavba dvacátá léta 14. století

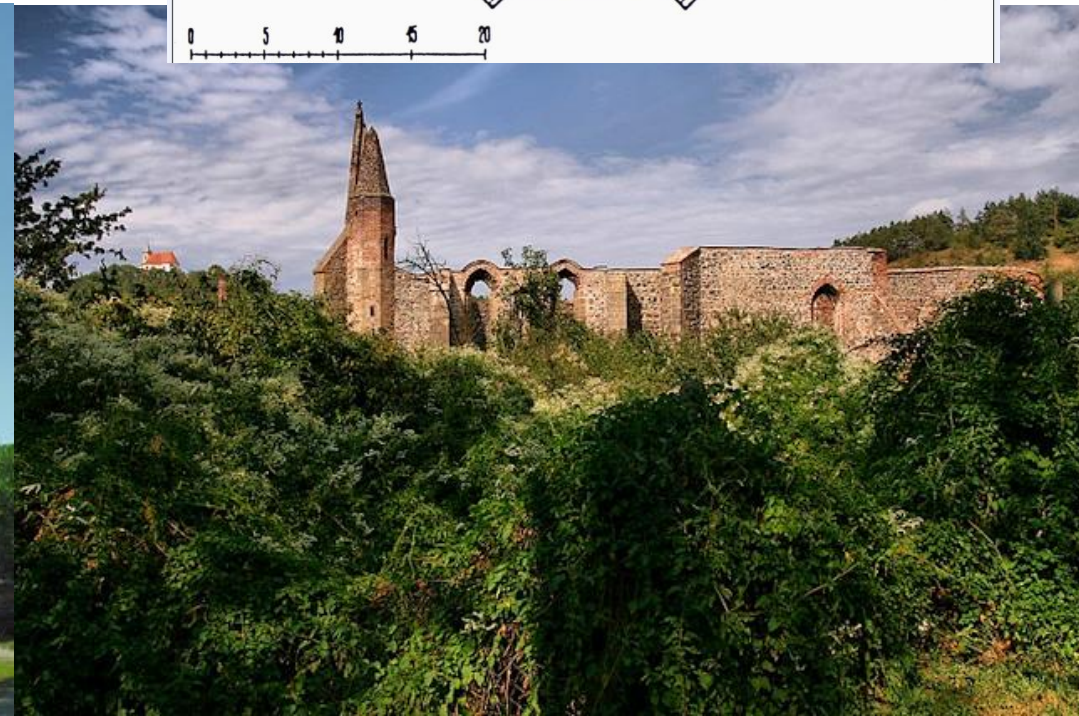
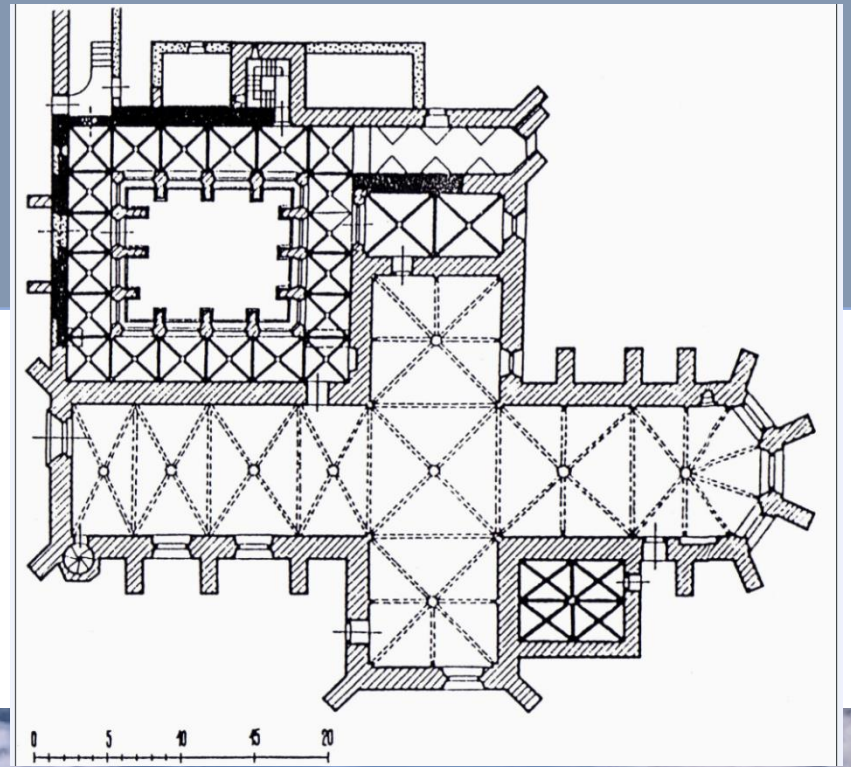



# Kláštery: Dolní Kounice

Rekonstrukce románské baziliky

Severní část průčelí románské baziliky

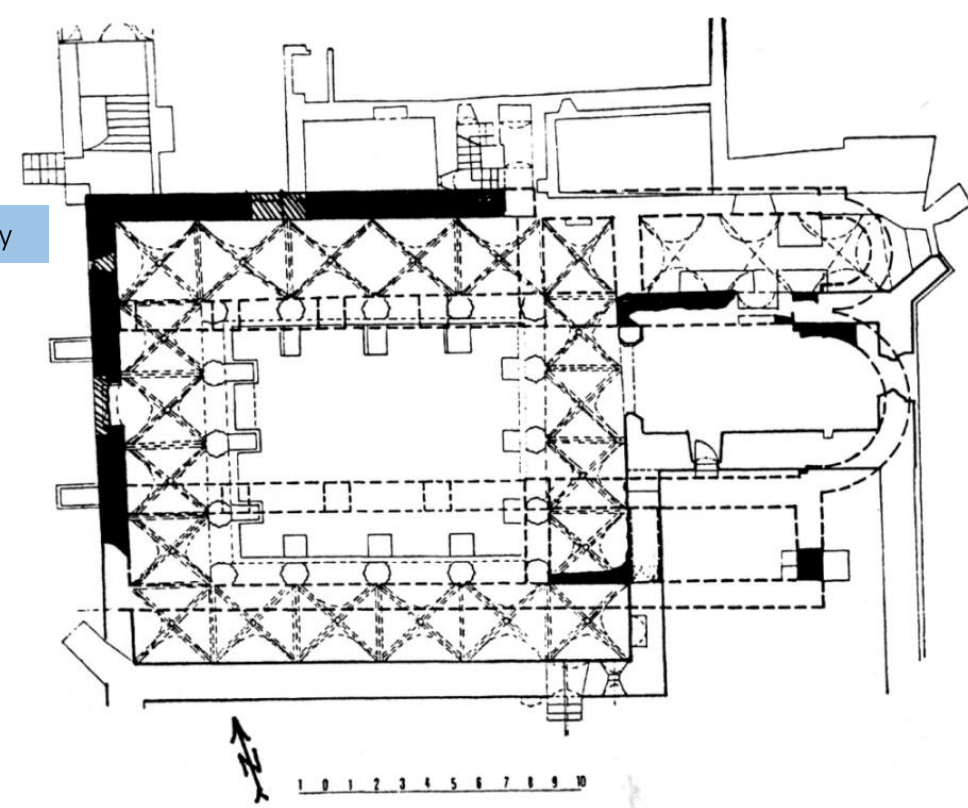

Průčelí románské baziliky

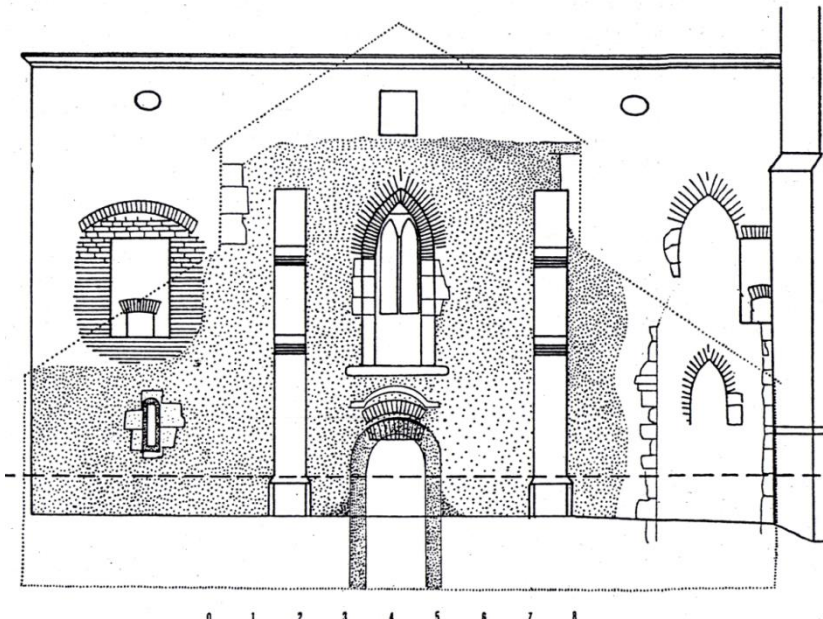



# Kláštery: Louka u Znojma

založen 1190, premonstrátský, zeměpanské založení, románská architektura: půdorys klášterní baziliky, zdivo do výšky 3,5m, dvojloďní krypta, apsida, zbytek kláštera je pozdější z 13. století, kostel sv. Jiljí

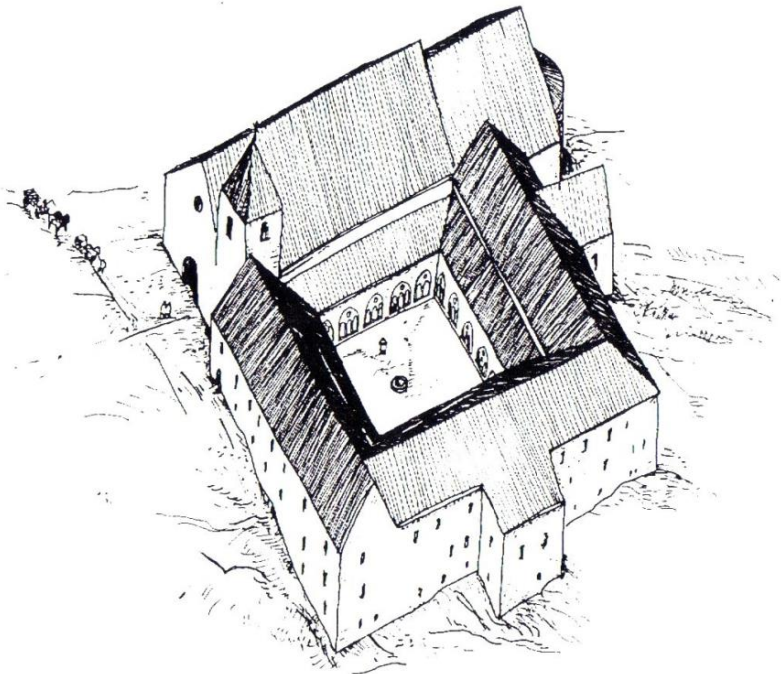
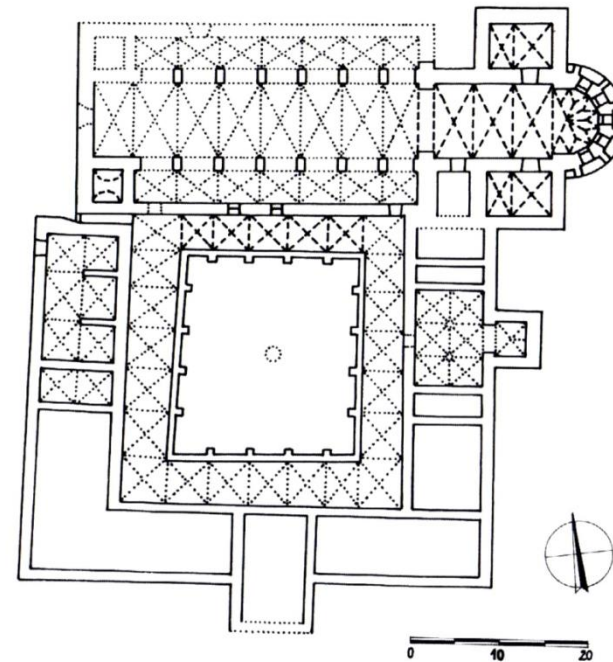

Rekonstrukce podoby kláštera před gotickou přestavbou, 14. století.  
(kreslil Oliver Kálnássy)



krypta



# kláštery

## Kláštery cisterciáků

- 1204 – klášter Velehrad
- 1225 – klášter Oslavany, Heilwida
- 1233 – Klášter Porta coeli, Konstancie Uherská, POI
- 1233 - Klášter Nížkov, filiace Oseka, zrušená již v roce 1239
- 1252 – klášter Žďár, Boček z Obřan
- 1259 – klášter Vyšší Brod, Vok I. z Rožmberka
- 1261 – klášter Vizovice
- 1263 – klášter Zlatá Koruna, POII
- 60. léta 13. století – klášter Pohled, Vítkovici
- 1265 – klášter Sezemice, šlechtická fundace
- 1292 – klášter Zbraslav: Aula regia, Václav II
- 1323 – klášter Staré Brno, Eliška Rejčka
- 1357 – Klášterní Skalice, Dětřich z Portic



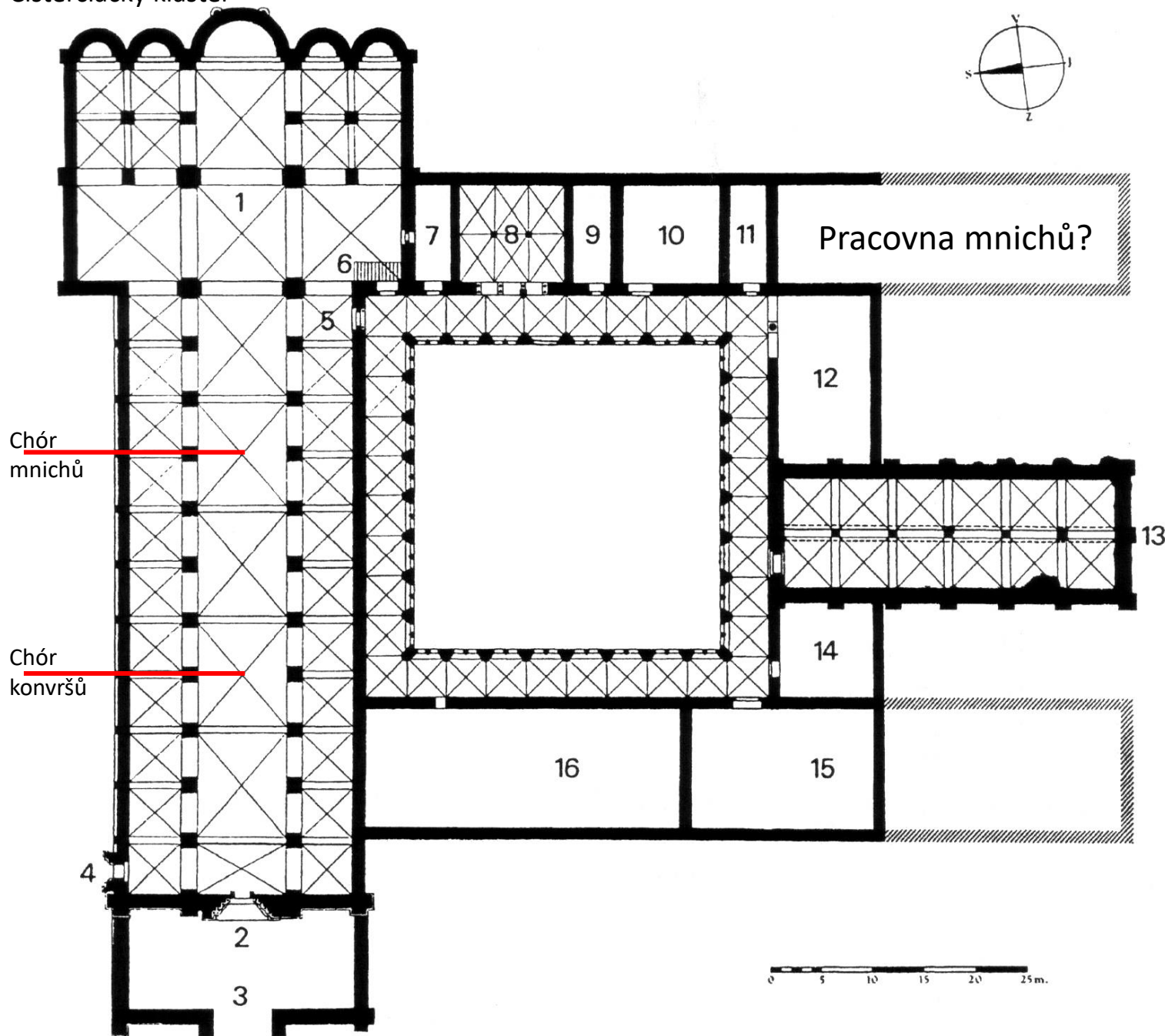

1. kapitulní chrám
2. západní portál
3. vstupní předsíň
4. „branka mrtvých“ (porta mortuorum)
5. vstup do křížové chodby (ambitu)
6. schodiště do dormitáře
7. sakristie
8. kapitulní síň
9. schodiště do dormitáře?
10. hovorna (parlatorium)
11. průchod z konventu do zahrady
12. calefactorium (ohřívárna)
13. refektář
14. kuchyně
15. konvrši: refektář
16. konvrši: dormitář



# Zlatá Koruna

## Cisterciácký klášter

1. Malý Konvent
2. Kaple andělů strážných
3. Křížová chodba
4. Rajský dvůr
5. Kapitulní síň
6. Chrám Nanebevzetí Panny Marie
7. Opatství

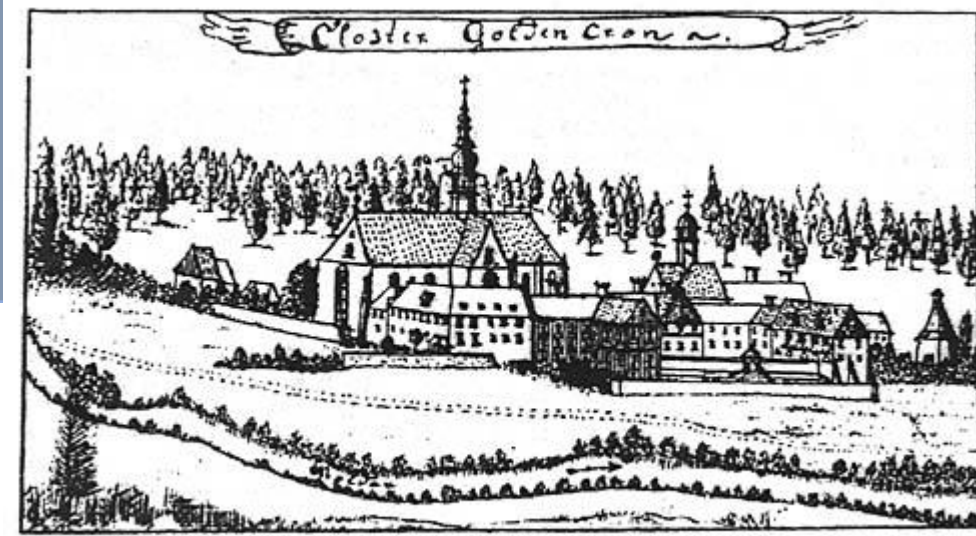
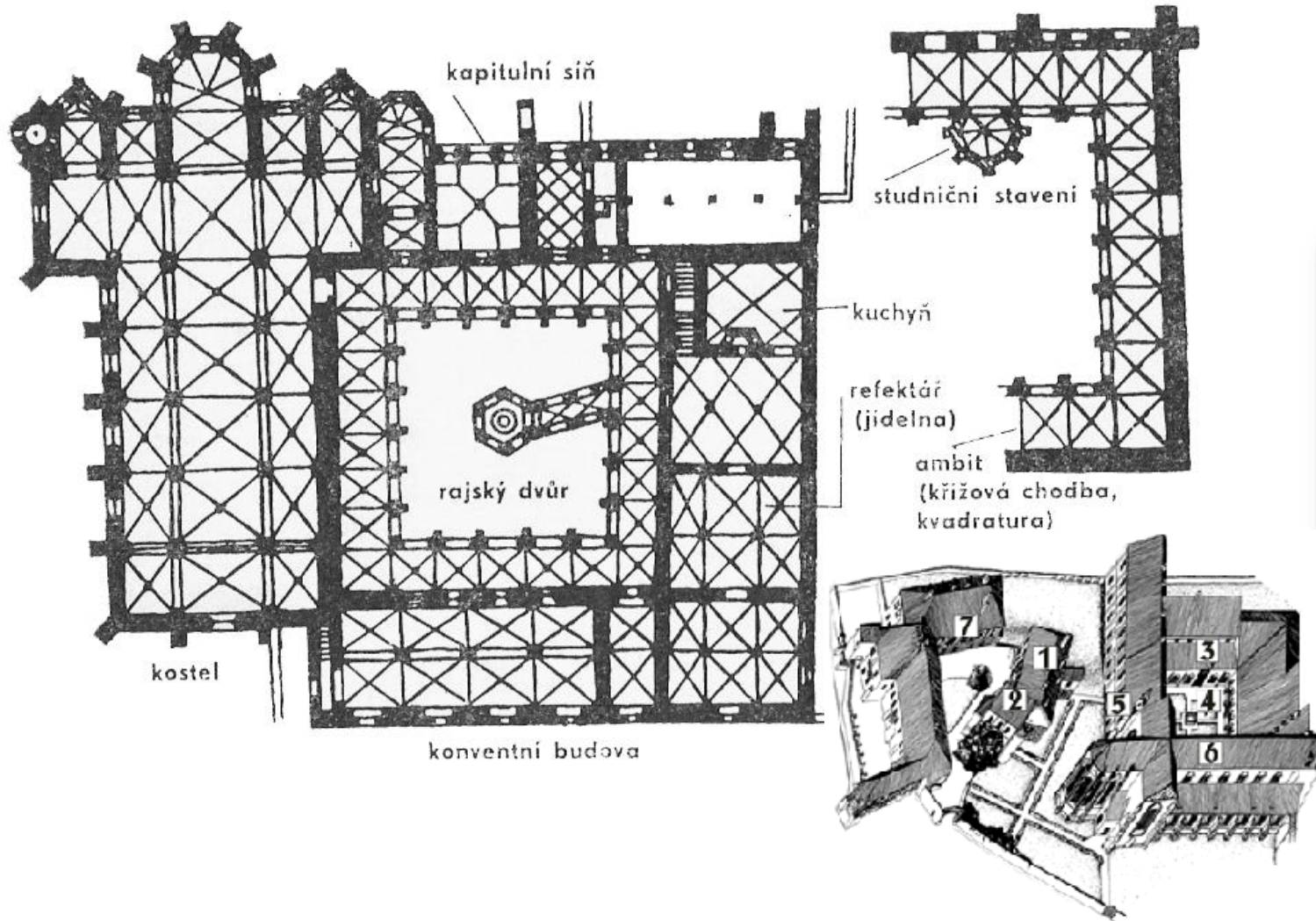

Pohled F. B. Wenera na cisterciácký klášter Zlatá Koruna z poloviny 18. století zobrazuje schematicky celý areál.





# Kláštery: Dolany kartuzie

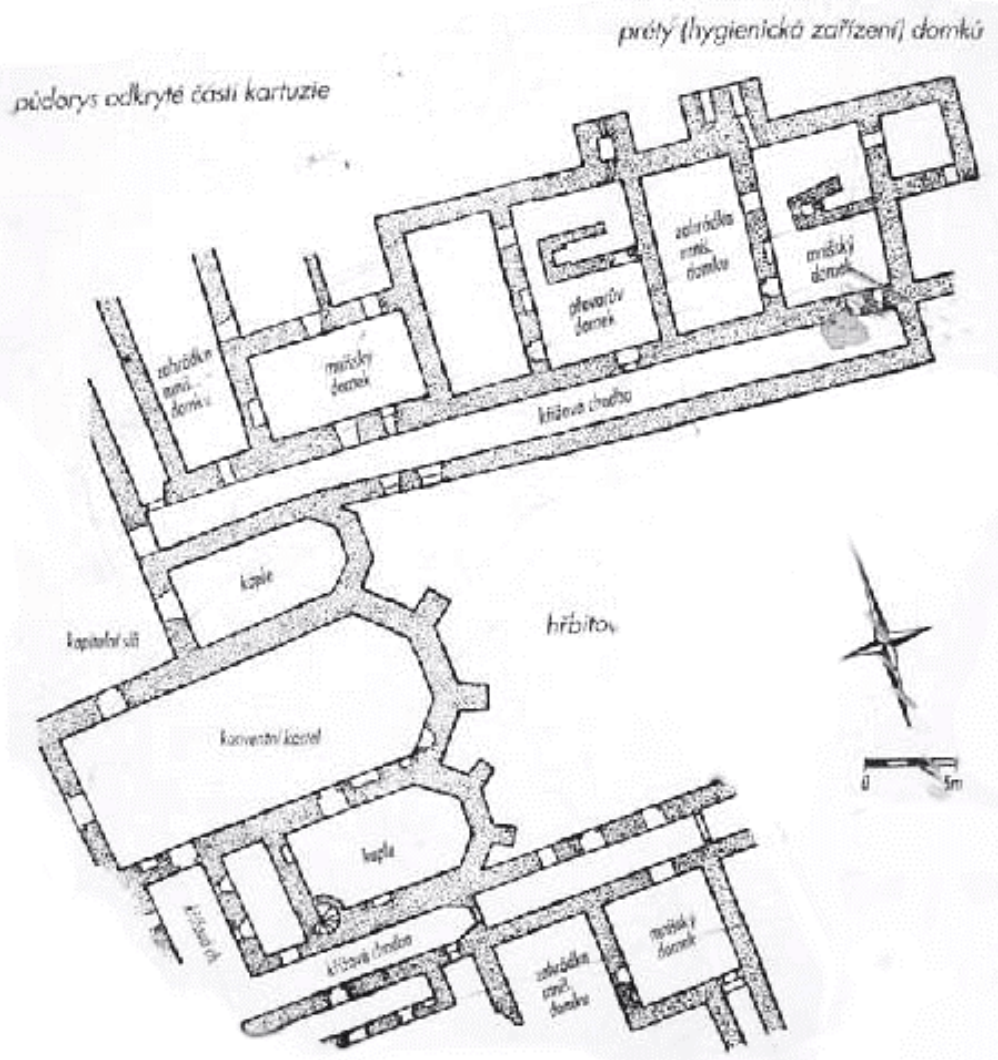



# kláštery

## **Kláštery dominikánů**

- 1250: Sezimovo Ústí, Jindřich z Ústí, dominikáni

## **Kláštery augustiniánů**

- 1333: Roudnice, pražský biskup Jan IV. z Dražic
- 1350: Karlov, Karel IV.

# DOMINIKÁNSKÝ KLÁŠTER SV. KLIMENTA, PRAHA SMP



kostelík sv. Klimenta poblíž Juditina mostu

K němu dominikáni (bratři kazatelé), kteří se po příchodu do Prahy nejdříve usadili u kostela sv. Klimenta na Poříčí (1225/1226).

Krátce poté se přesouvají do centra Starého Města. Před polovinou 13. století již klášter či alespoň jeho podstatná část stála. Z pražského dominikánského kláštera se postupem času stalo významné centrum duchovního a intelektuálního života.

V konventu se nalézala i řádová škola (*studium generale*). Mnozí dominikánští mistři vyučovali současně jak na ní, tak i na Karlově univerzitě. Dne 8. srpna 1420 byl konvent přepaden a pobořen husity a klášter v původní velikosti již nikdy obnoven nebyl.

Po příchodu jezuitů v roce 1555 – došlo postupně v rámci výstavby jezuitské koleje, Klementina, k odstranění všech starších konstrukcí. Jen ve sklepech pod sakristií kostela Nejsv. Salvátora, se dochovaly dodnes viditelné nevelké úseky středověkých zdí.

Až výzkumy provedené po roce 2012 ukázaly na výstavnost zaniklého mendikantského kláštera. Archeologické objevy dovolily poznat základní uspořádání středověké klauzury. Mohl být vymezen rajský dvůr s ambitem. Na severní straně stávalo křídlo kvadratury s jídelnou (*refektářem*). Západně či východně od jídelny je nutno hledat kuchyni. Pouze částečně bylo prozkoumáno východní křídlo klauzury s kapitulní síní rozšířenou o polygonálně ukončenou kapli sv. Bartoloměje. Nad kapitulní síní se patrně nalézala společná ložnice bratří (*dormitář*). Východně od kvadratury měli bratři kazatelé klášterní zahradu a sad a další zděné objekty (dům hostů, škola?), na západě se nalézal hřbitov. Pohřbívalo se též v ambitu. Kromě hrobů spjatých s klášterem bylo v jižní části Klementina nalezeno jedenáct výrazně starších hrobů náležejících k pohřebišti z 2. pol. 9. - 10. století, tj. z doby kdy se sídlilo jen na pravém vltavském břehu. Díky archeologickým výzkumům provedeným v Klementinu je možné konstatovat, že ač byly starší stavby jezuitů zbourány, přesto lze přímo pod dlažbami jednotlivých nádvoří a pod podlahami sklepů nalézt dobře dochované pozůstatky nejen měšťanských domů, ale i takových staveb, jako byl výstavný středověký klášter.

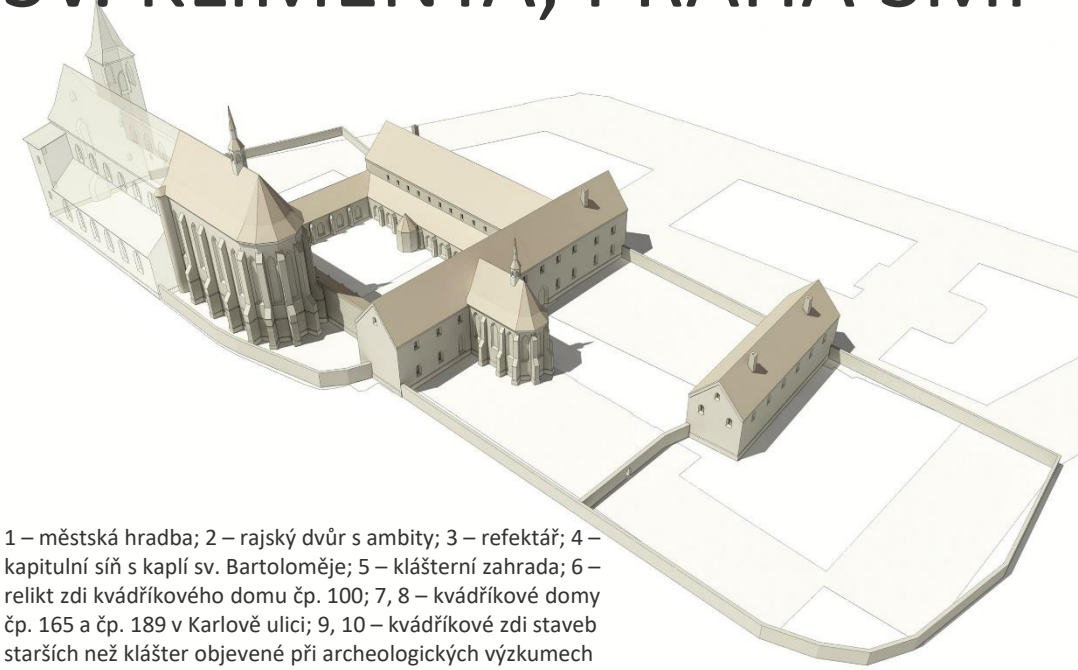

1 – městská hradba; 2 – rajský dvůr s ambity; 3 – refektář; 4 – kapitulní síň s kaplí sv. Bartoloměje; 5 – klášterní zahrada; 6 – relikv zdi kvádríkového domu čp. 100; 7, 8 – kvádríkové domy čp. 165 a čp. 189 v Karlově ulici; 9, 10 – kvádríkové zdi staveb starších než klášter objevené při archeologických výzkumech v Klementinu; 11 – předpokládaná lokalizace románského kostelíka sv. Klimenta; křížky – hroby

Praha ARCHEOLOGICKÁ

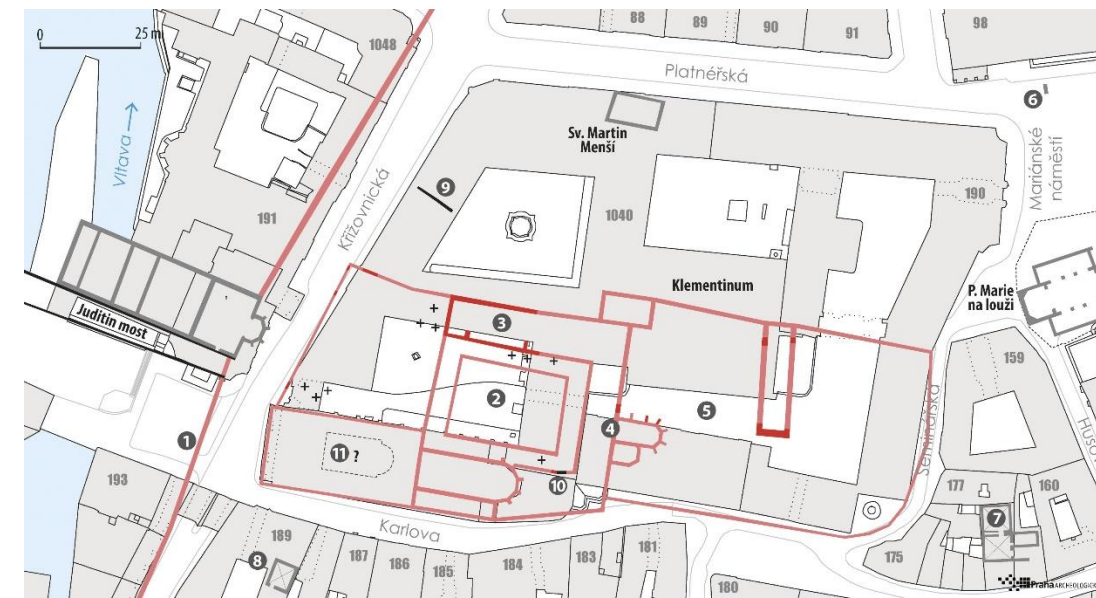



# Anežský klášter, Praha SMP

Pohřebiště v presbytáři kostela sv. Františka, uprostřed částečně odkryté zdivo hrobu Václava I., pohled od západu.



Od 30. let 13. století vyrůstaly u řeky, na okraji Starého Města, budovy kláštera klarisek a dále od řeky stavby kláštera minoritů.

1. stavební etapa: románské kvádríky nahrazeny gotickými pálenými cihlami. Ke kostelu sv. Františka byl přistavěn protáhlý presbytář s pětibokým závěrem a na severní straně kaple Panny Marie a dvoupatrová budova, která byla nejspíše obydlím první abatyše, Anežky Přemyslovny (kaple v přízemí, obytná místnost v patře).

Výstavba dalšího kostela, sv. Salvátora, byla krokem k vybudování přemyslovského mauzolea. Konec této vize znamenala bitva na Moravském poli.

Zlom husitské války. Klarisky i minorité odešli, kláštery byly vyplněny. Definitivní konec znamenaly josefínské reformy.

Stavby kostelů sice zůstaly uprostřed nové zástavby patrné, ale na místě budov klášterů postupně vznikala nová čtvrť, dodnes zvaná Na Františku.

Archeologie: 1643 byl hledán hrob zakladatelky kláštera. od počátku 20. století - obnova kláštera.

**Nejnámější výsledkem byly nálezy ostatků přemyslovského rodu.** Hrobka zakladatelky kláštera byla sice v kapli Panny Marie nalezena prázdná, ale v téže prostře byla odkryta hrobka s ostatky královny Kunhuty Uherské, a v presbytáři kostela sv. Františka i hrobka s ostatky zakladatele kláštera Václava I.

Postupně byla prozkoumána větší část plochy obou středověkých klášterů, mj. bylo odkryto zdivo někdejší minoritské kvadratury, kapitulní síně a dalších staveb. Většina původních konstrukcí byla zakonzervována a zčásti doplněna. Je velmi pravděpodobné, že některé konstrukce klášterů jsou dosud ukryty v hmotě okolních budov.

Dnešní podoba prezentace dochovaných částí mužského konventu je výsledkem poslední památkové obnovy areálu provedené v letech 2015 až 2016.

Kláštery klarisek a minoritů Na Františku. Dochované či odkryté konstrukce: černě – nejstarší fáze; červeně – druhá a třetí třetina 13. století; 1 – kaple P. Marie; 2 – Anežčino obydlí; 3 – kapitulní síň; 4 – konvent klarisek; 5 – topeniště; 6 – zaniklé severní křídlo; 7 – refektář; 8 – kuchyně; 9 – vrátnice; 10 – kaple sv. Barbory; 11 – pohřební kaple klarisek; 12 – kaple sv. Michala; 13 – konvent

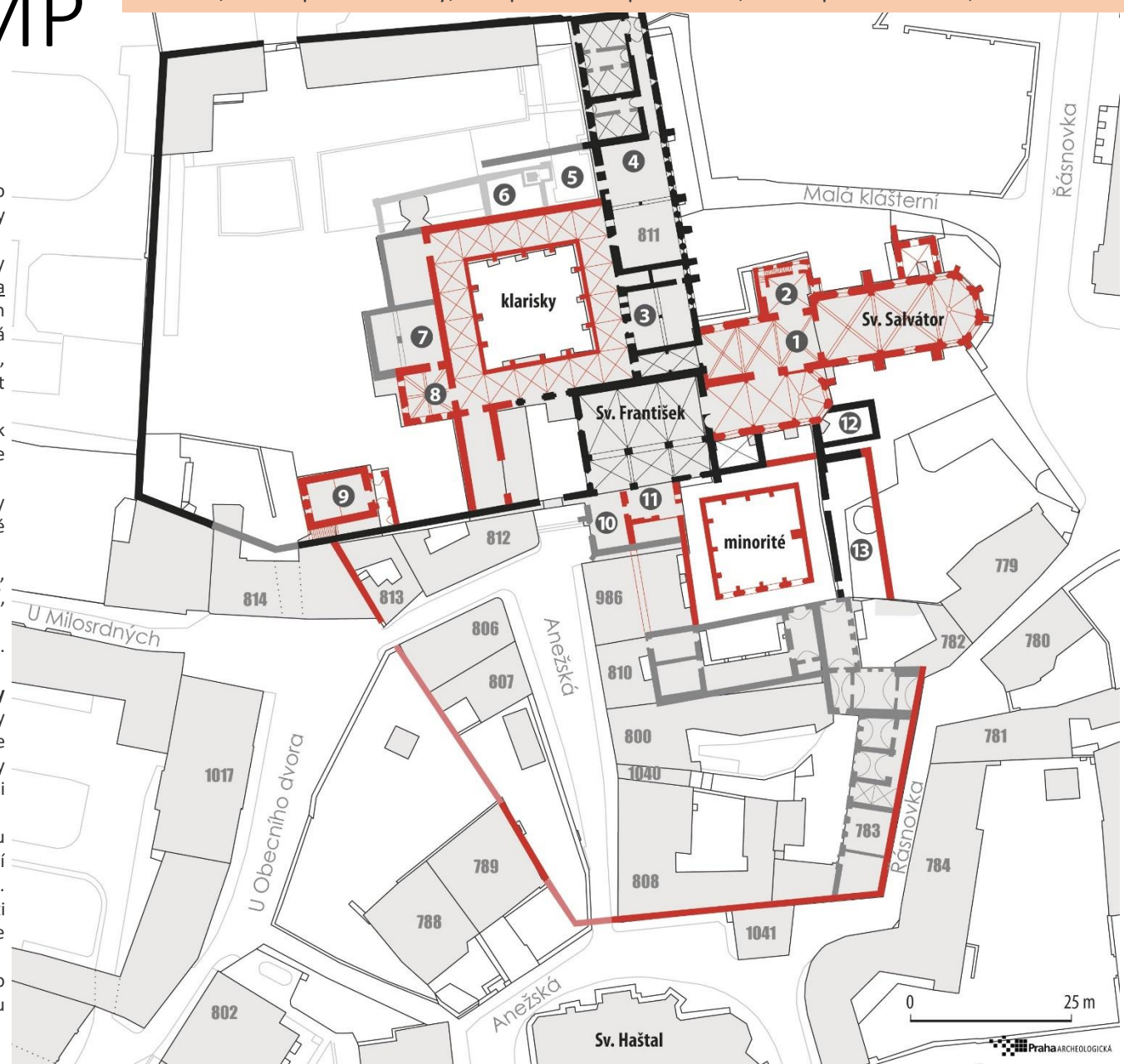

**sálový kostel:** 1 loď

**bazilika:** trojlodní kostel, hlavní loď je vyšší než boční lodě

**halový kostel:** hlavní loď a boční lodě jsou ve stejné výšce

**pseudohalový kostel:** hlavní loď je vyšší, ale boční nemají vlastní osvětlení

**dvouchórový kostel:** loď ukončená z obou stran chórem

**chór – kněžiště**

-stupňovitý – hlavní apside, boční apsidy

-troiapsidální závěr

-katedrální závěr (vysoký chór, ochoz, kaple)

-redukovaný katedrální závěr (vysoký chór, ochoz, bez kaplí)

-boční prostory vedle chóru

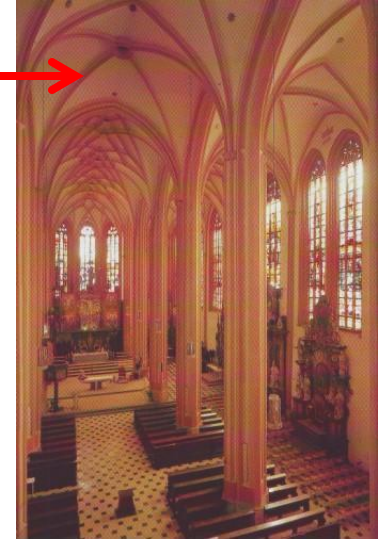
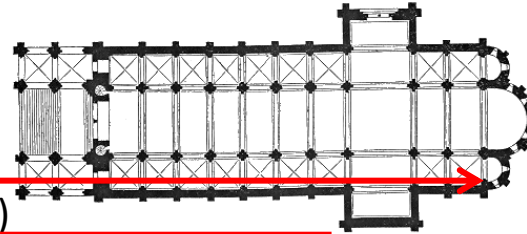

Halový kostel, Olomouc, sv. Mořic

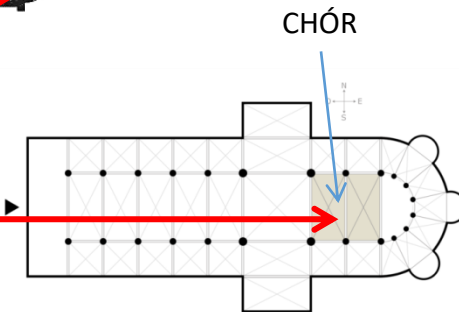

CHÓR

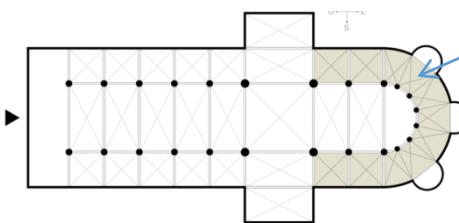

CHÓROVÝ OCHOZ

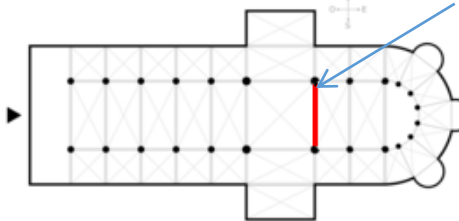

letner

Cancelii: chorové desky, které obklopují kněžiště (Tridentina: vyhlášení koncilu o boření Cancelii; 16.st.)

**pastofória:** pro uchování svátostí a přípravu kněze, později z nich vznikají sakristie (oficiálně až od 16. století), jedno pastaforium pro kněze, druhé pro dary chudých; následně vznikají jako samostatné přístěnné stavby v podobě věží, které navazují na funkci **sanktuáře** (uzamykatelný výklenek s eucharistií)

-boční kaple – z nich jsou pak často sakristie, původně často soukromé kaple

-oltář, vítězný oblouk

-schola cantorum: prostor pro zpěváky

-ambon – později kazatelna

chórová přepážka:**letner** (lektorium) – přepážka (spíše arkádová stěna) mezi chórem a kněžištěm v biskupských kostelích, na které se nahoře četla bible, před ní vždy oltář zasvěcený sv. Kříži; oddělený chór sloužil jen kapitulním kanovníkům

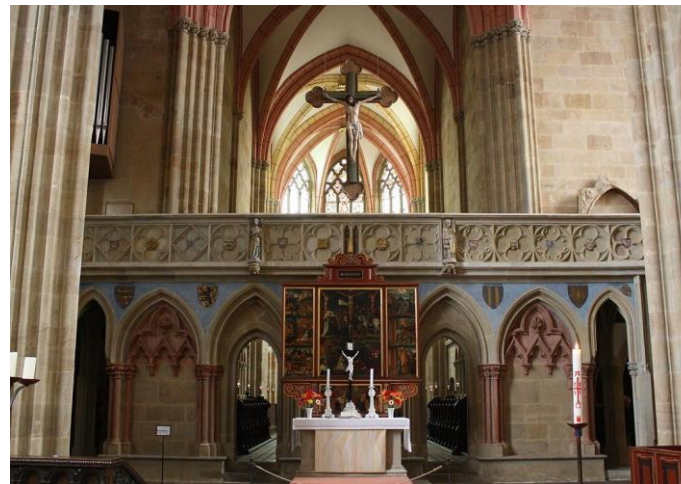



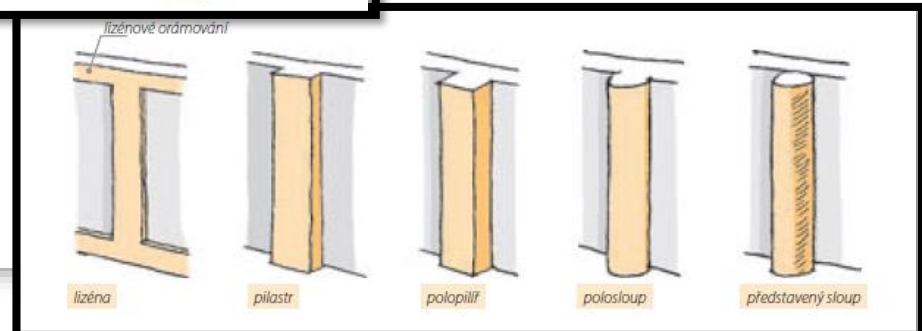
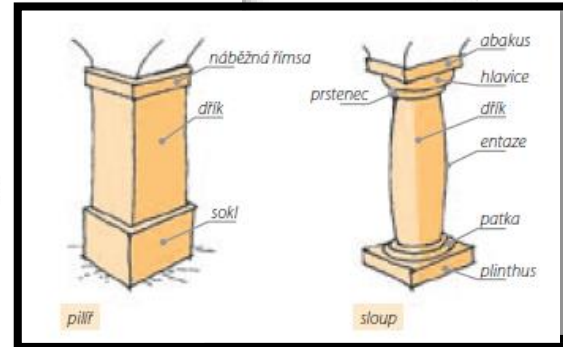
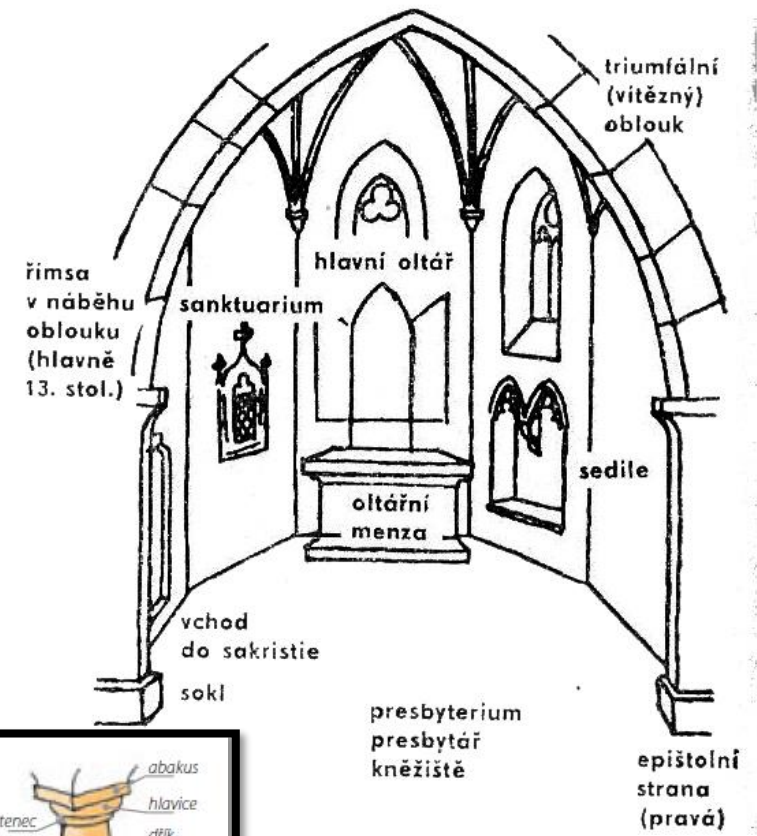
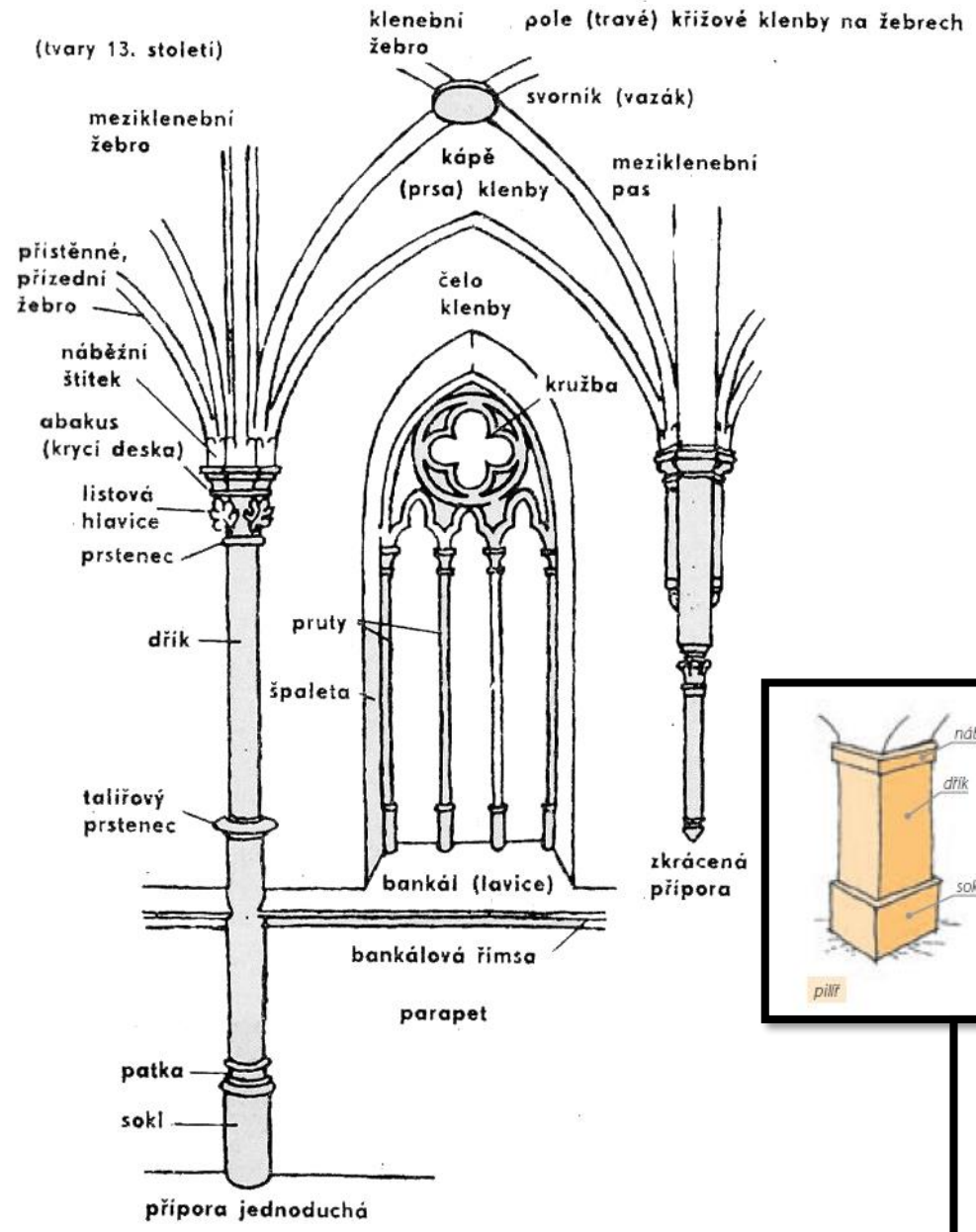

Evangelní strana

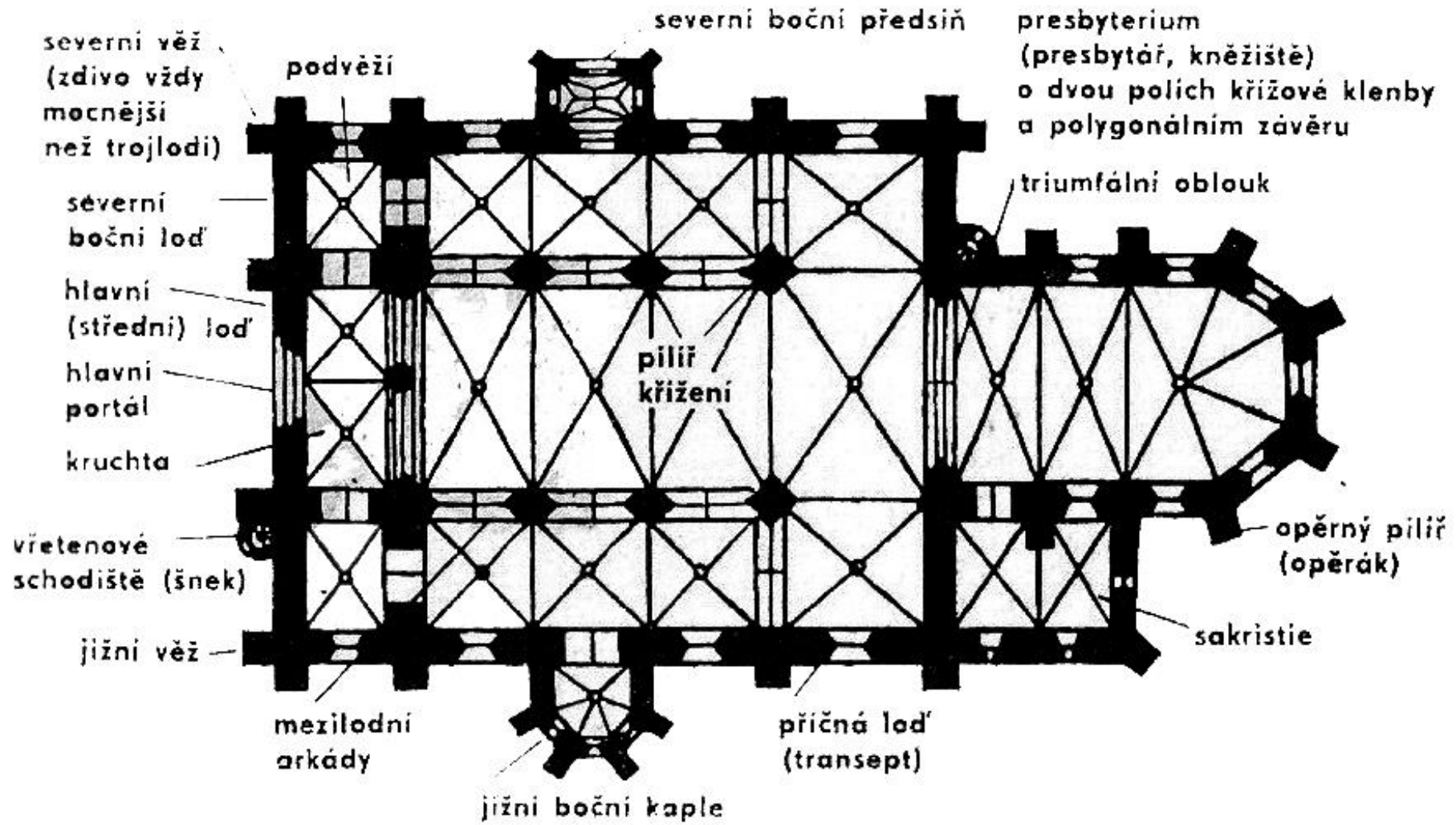

Severní boční loď=evangelická  
Jižní boční loď=epištolní

Epištolní strana



## Mikroarchitektura

tzv. světla mrtvých: lucerny v kostele nebo samostatně sloup s lucernou, ve kterém bylo věčné světlo  
-lucerny na stavbách

uvnitř kostela sanktuárium → pastoforium (věžovitá přístěnná stavba na kalich)

sedilie: na epištolní straně kostela; sedátka pro kněží, kteří nestáli u oltáře  
boží hrob

+

boží muka: na okrajích města a vesnic, vymezovali vnitřní a vnější svět

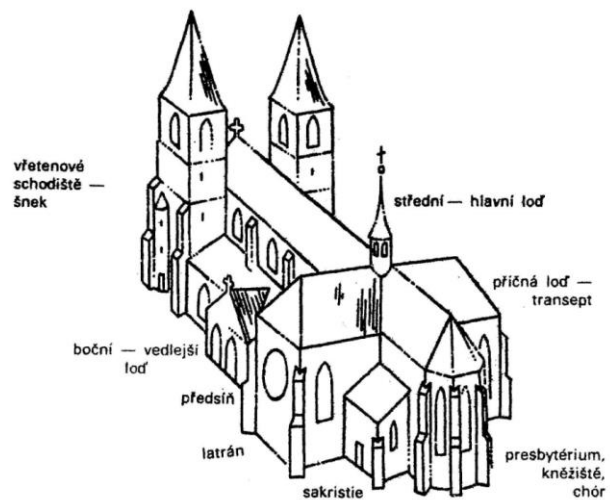

pastoforium



sanktuárium

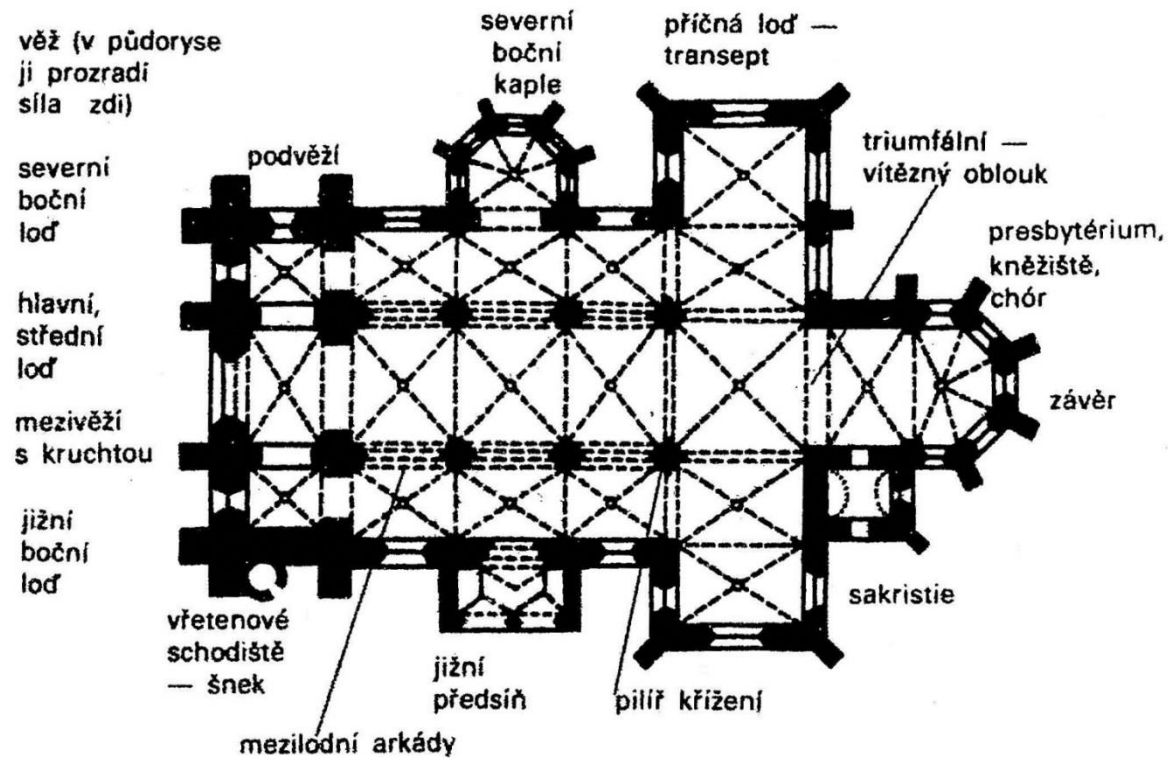

# johanité

## Řádové komendy

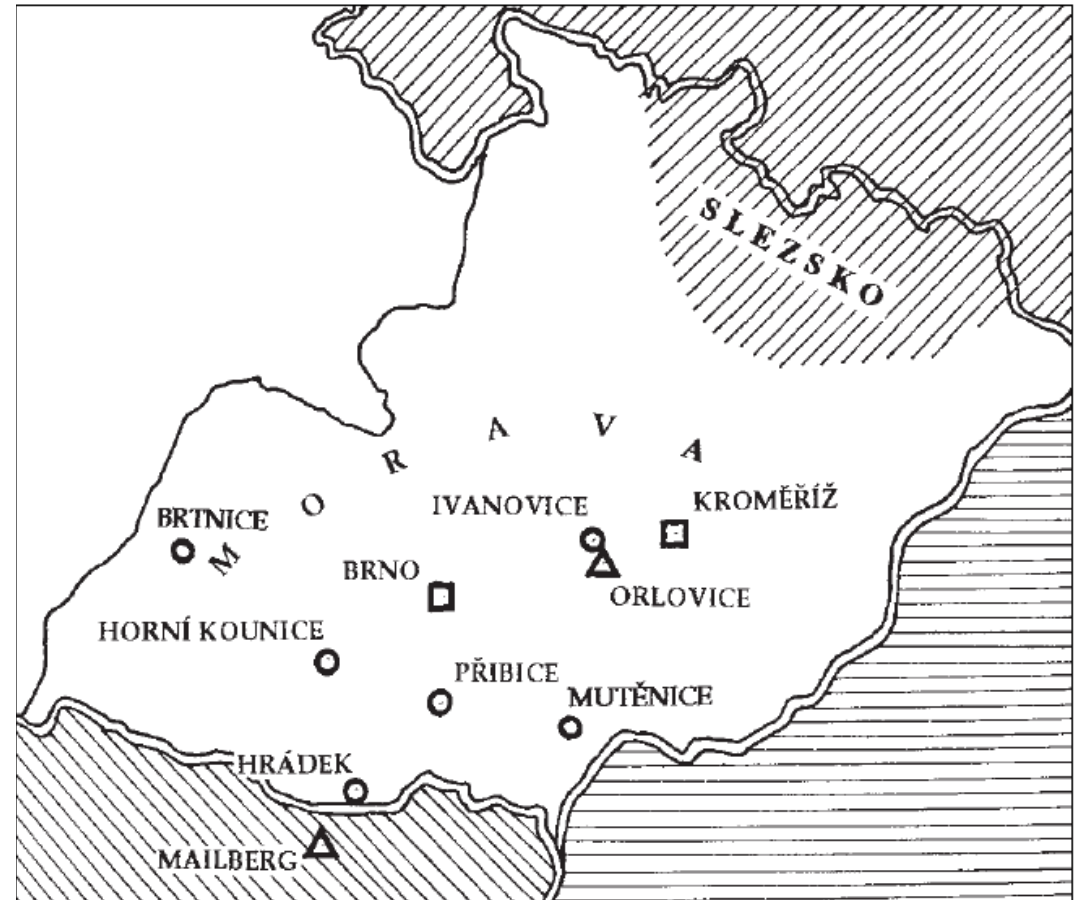

Obr. 1: Komendy johanitů na Moravě.

□ komendy městské se špitálem, ○ komendy vesnické, △ komendy výrazně opevněné turze, hrady.



# Johanité: *Ordo Fratrum Hospitalis Sancti Ioannis Hierosolymitani*

## Horní Kounice

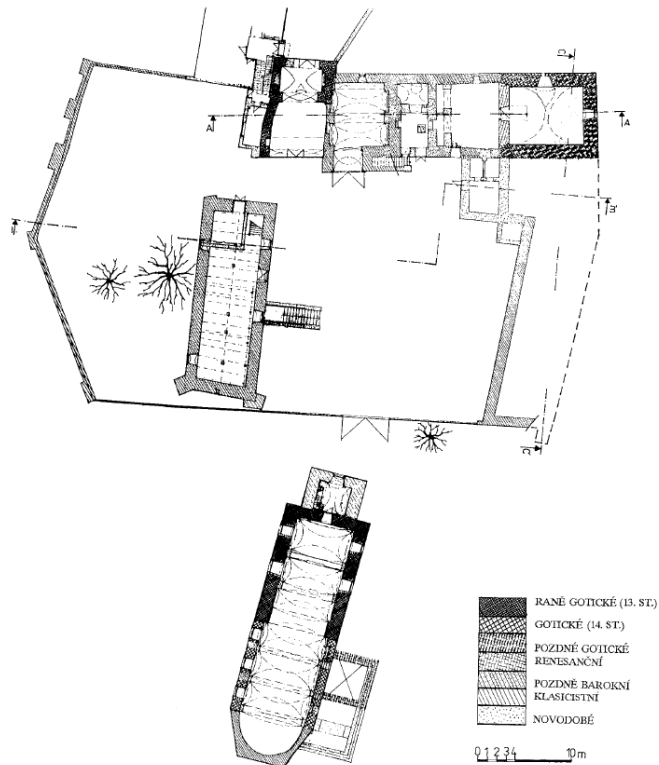

## Řád rytířů svatého Jana v Jeruzalémě

- rytířských duchovních řádů
- \* 11. století, na území křesťanského Jeruzalémského království
- 1309: Rhodos
- 1530: Malta
- Do Čech: uvedeni knížetem Vladislavem II., který se v rámci vojska německého krále Konráda II. zúčastnil II. křížové výpravy, přičemž se seznámil s činností řádu.
- 1156-1159: Praha - území jižně od biskupského dvora na předmostí tehdejšího Juditina mostu.
- Centrem řádu se stal chrám Matky Boží pod řetězem

# Řádové domy



# Řád německých rytířů (Ordo equitum Teutonicorum)

## Vývoj řádu v českých zemích

- \* v Akkonu na konci 12. století
- 1191: Řád potvrzen papežem Celestýnem III. – řehole sv. Augustina
- 15.3.1204: papež Inocenc III. potvrzuje donace P.O.I. řádu (CDB II, č. 40)
- Velmistr – zemští komtuři (provinciálové) – komtuři řádových domů –
- Komenda: 12 řádových bratří, 6 duchovních (řadoví kněží)
- Českomoravská ballie (vnikl mezi 1233-1237)+ v Řiši 11 baillifů
  - Formování pruského státu něm. rytířů (Herman Balk)
- Zemský komtur Rudger
- 26.8.1222: imunitní privilegium – držba řádu, hospodářská imunita bez robotních povinností vůči králi, osvobození od mýtů u věcí, které byly k vlastní spotřebě; souzení – pokuty řádu

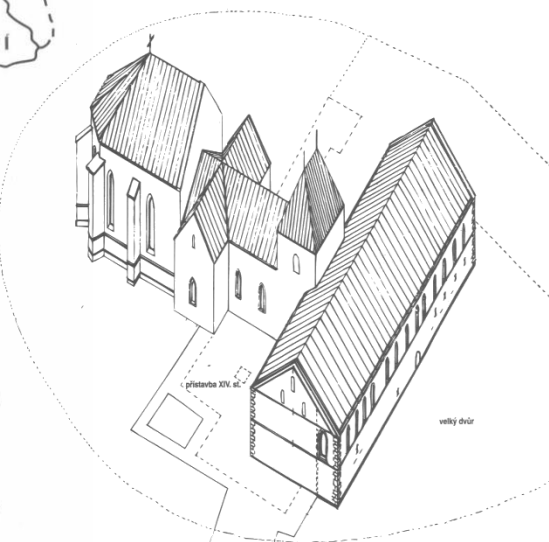

CHOMUTOV. KOSTEL SVATE KATEŘINY A ŘÁDOVÝ DŮM. PŘEDPOKLADÁNÝ VZHLED V POLOVINĚ XIV. STOLETÍ.

### Hlavní osazení Řádu německých rytířů v zemích Koruny české

1. Praha	1197-1233 (1420 fara)	17. Opavice ve Slezsku	1256-1459
2. Opava I.	1204-1410 (1540 fara)	18. Havlíčkův Brod (Německý)	1256-1422 (1459 fara)
	II. 1634-1938	19. Osová Bytiška	1264-1459
3. Jindř. Hradec	1205-1594 (far. patronát)	20. Polná	1293-1418
4. Řepín	1207-1417	21. Deblín	1294-1466
5. Nemyslov I.	1222-1249	22. Bilina	1302-1421 (1459 fara)
	II. 1703-1810	23. Plzeň	1310-1456 (fara)
6. Krmov	1221-1523	24. Bruntál	1621-1938
7. Slavkov	1237-1411 (1459 fara)	25. Sovinec	1623-1938
8. Hostěradice	1237-1460	26. Vrbno	1637-1938
9. Neplachovice	1237-1377	27. Bouzov	1695-1938
10. Mor. Krumlov	1237-1423	28. Horní Dl. Loučka	1707-1938
11. Hradec Král.	1251-1420	29. Karlova Studánka	1781-1938 Ludvíkov
12. Miletín	1241-1403	30. Andělská Hora	1844-1938
13. Chomutov	1252-1411 (1488 fara)	31. Hrabová	1837-1930
14. Blatno	1252-1411	32. Rýžoviště	1866-1938
15. Drobovice	1252-1411 (1418 fara)	33. Cheb	1256-1564
16. Hrotovice	1253-1503	34. Křenovice	



Kresba pečeti chomutovské komendy z roku 1396. V pečetním poli měnická hradba s brankou a přičítí chrámu

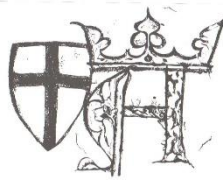

Iniciale A s korunkou a znakem řádu německých rytířů nalezená v areálu chomutovské komendy.

Praha – Poříčí u sv. Petra: odchází v r. 1244

Praha – SMP u sv. Benedikta: 1244



## Německý Brod (Havlíčkův Brod)

Rekonstrukce půdorysu: 14. století (Uliční síť podle stavu v pol. 19. století)

1. U farního kostela je vyznačena budova komendy.
2. Za řekou u „Velkého mostu“ stojí objekt špitálu, o který se řádoví bratři starali.

Řád německých rytířů  
(*Ordo equitum Teutonicorum*)

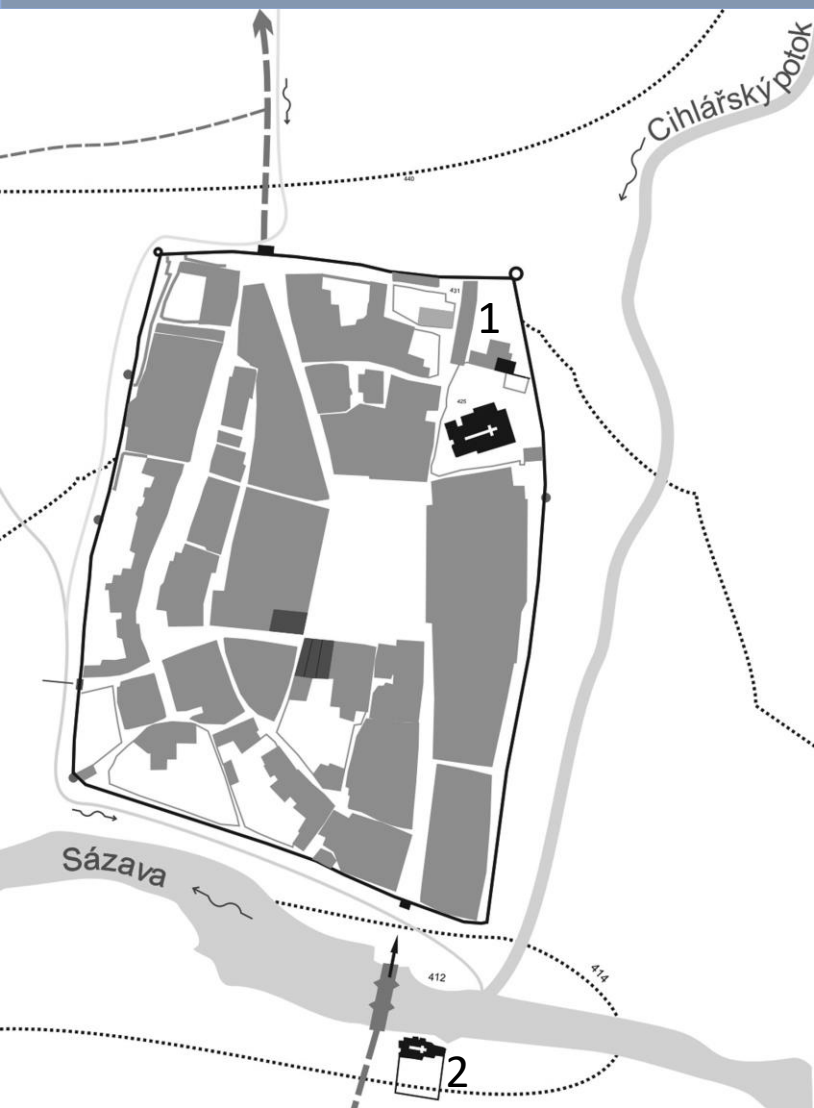

původní český církevní rytířský řád založený roku 1233 sv. Anežkou Českou  
1237: řád potvrzen papežem Řehořem IX.: špitální bratrstvo samostatným řádem

2 poslání:

duchovní správa v řádových farnostech,  
hospitální charisma

(Řád dnes: společenství řeholních kanovníků, řád kněžský)

Komendy:

Most

Komenda křižovníků s červenou hvězdou na Starém Městě pražském:

Od 1233: Na Františku

1252: výstavba komendy u Juditina mostu

Praha – SMP: klášter či konvent křižovníků s červenou hvězdou při kostele svatého Františka z Assisi je mateřský klášter Areál kláštera je v Praze 1 na Starém Městě

- Výstavba 21. května 1252 na břehu Vltavy u tehdejšího Juditina mostu, dokončeno za Václava II..
- První kostel byl oproti dnešnímu orientován blíže k řece a zasvěcen svatému Duchu. V dnešním suterénu vstupního průčelí z náměstí se z něj dochoval jeden prostor a část portálu se sloupky.
- Základem kláštera byl špitál, řád především pečoval o poutníky a nemocné: vhodné umístění – rušná komunikace u mostu směrem na staroměstské tržiště
- 1378: požár, následná - zvýšení nivelety. Budovy byly obklopeny hřbitovem.
- V době husitských válek rytíři řádu klášter zřejmě zcela neopustili, stav budov se však kvůli nedostatku prostředků zhoršoval.
- 1526 byl na nábrží přistavěn nový špitál z iniciativy velmistra řádu Václava z Hradešína



## Křižovníci s červenou hvězdou (*Ordo militaris Crucigerorum cum rubea stella*)

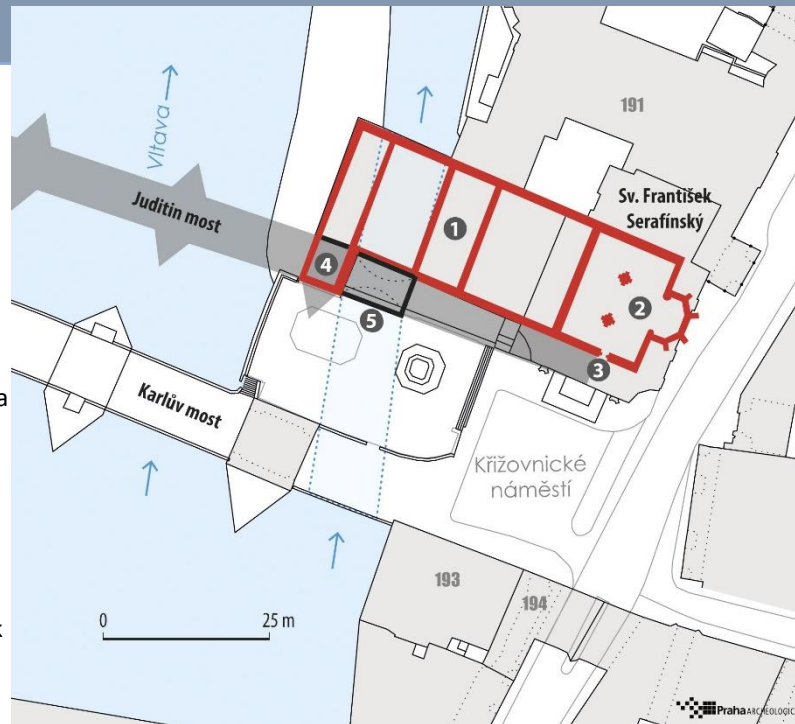

Gotický křižovnícký klášter s kostelem sv. Ducha a staroměstské partie Juditina mostu. 1 – křižovnícký klášter; 2 – kostel sv. Ducha; 3 – jižní portál kostela s dochovanou dlažbou nástupu na most; 4 – mostní věž; 5 – zachovalý oblouk mostu



Architektonické prvky původního kostela sv. Ducha  
spodní části raně gotického portálu kostela sv. Ducha a dlažba  
Juditina mostu v podzemí kostela sv. Františka Serafinského.





# Vlastnické kostely

- Vazba kostelních staveb na osídlení
- ZAKLADATELÉ KOSTELŮ
  - Románské – vlastnické kostely
  - Přejímové stavby
  - Gotické kostely

- Forma stavby
  - rotundy
  - Jednolodní s apsidou
  - Jednolodní s presbytářem obdélným, čtvercovým
  - Tribunové kostely

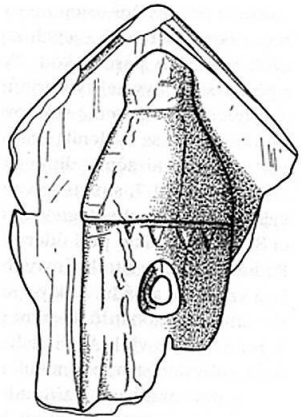

# Tribunové (emporové) kostely

Typy tribun (empor)

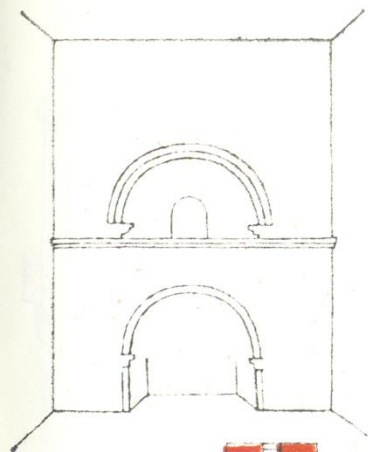

věžová tribuna

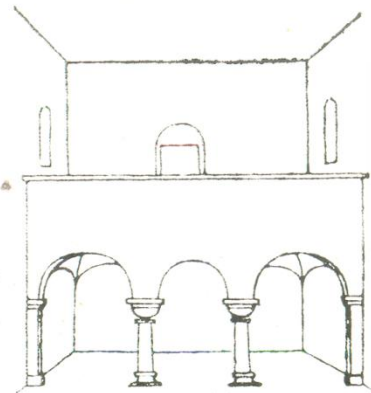
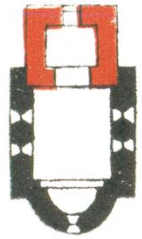

kruchtová tribuna

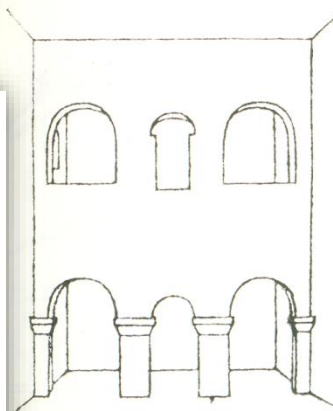
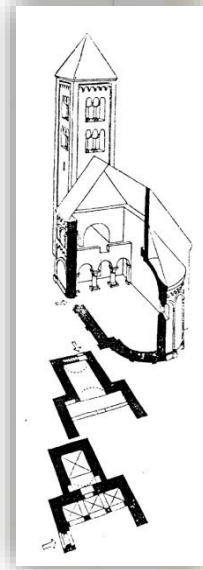

patrová tribuna

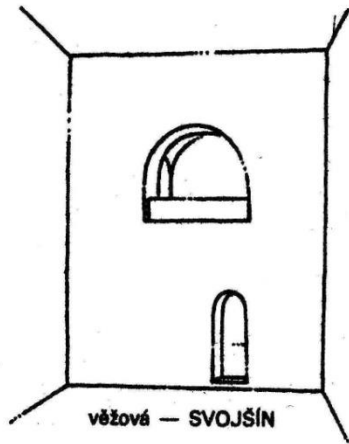
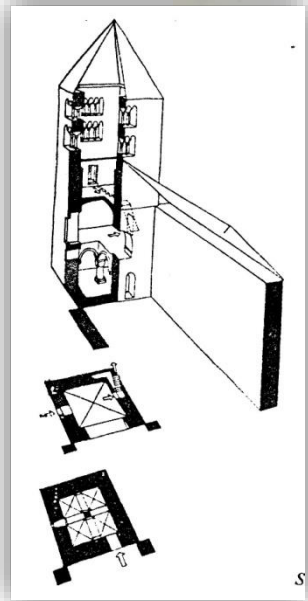
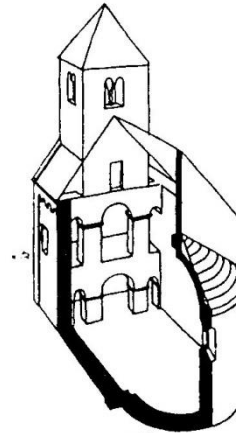
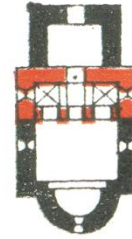

věžová — SVOJŠÍN

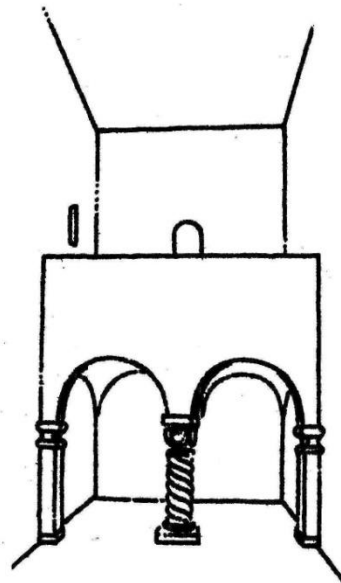

kruchtová — ŽABONOSY

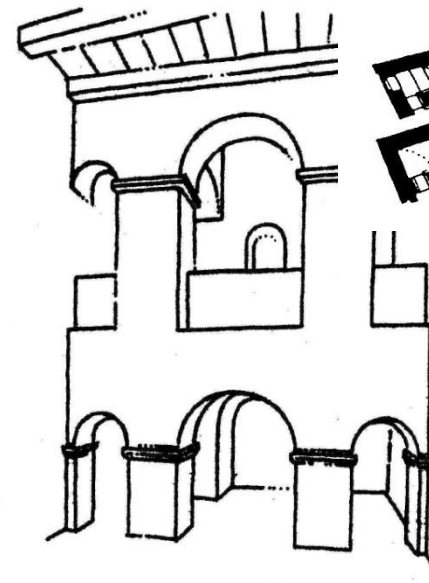

patrová — KOJICE



# Praha – SMP – kostel sv. Linharta

**Dragoun 2002**

**Románský jednolodní kostel s dvakrát odstupňovanou apsidou**

**Nestojí: prostor dnešní Linhartské ulice**

**Datace: ¾.12.st.**

**Kvádřikové zdivo, podřezávané spáry**

**Lod': vnitřní rozměry - 11,85x5,9 m , apsida: 4,65 m**

**síla stěn 90-95 cm; základ: 150-170 cm**

**Sloup v Z-části – patka s drápky - nesl Z- emporu**

Pod SZ nárožím objevena Pb plaketa s reliéfem býka (při stavbě pod nároží symboly všech 4 evangelistů: přepoklad - SZ nároží patrně Jan; JV nároží Marek, JZ Matouš)

**Dvorec: Jaroš ze Slivna (Fuchsberka)**

napojení na románský dům č.p. 128

zmínka k roku 1298

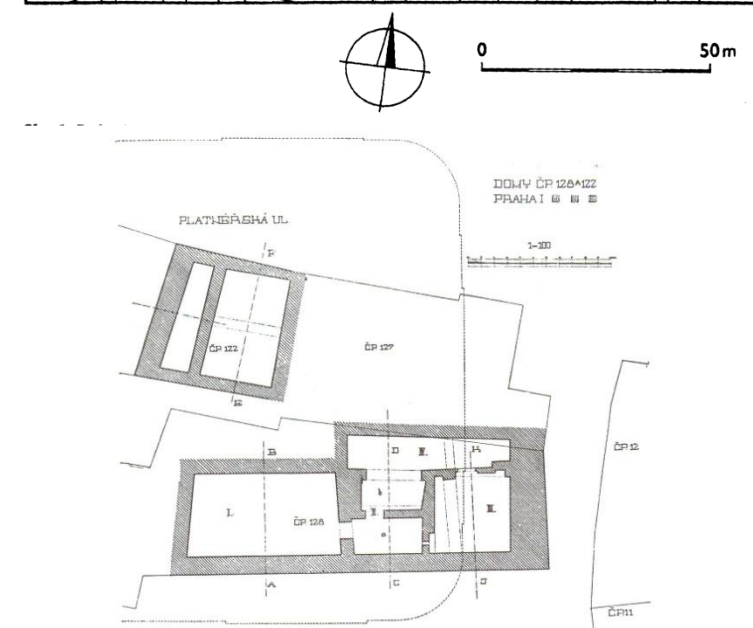
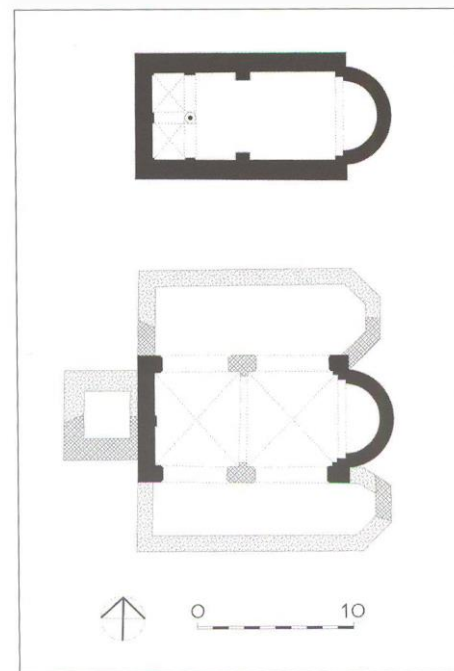
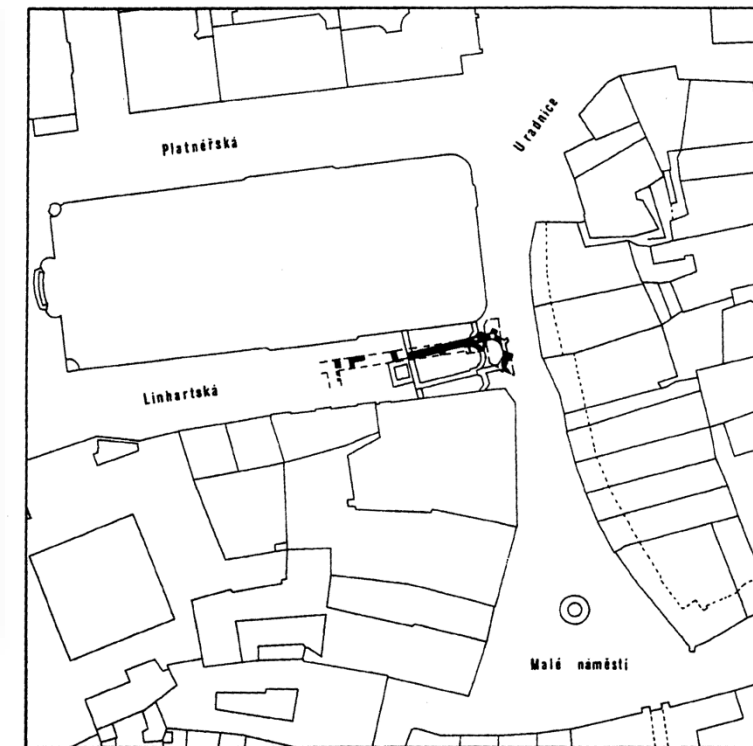
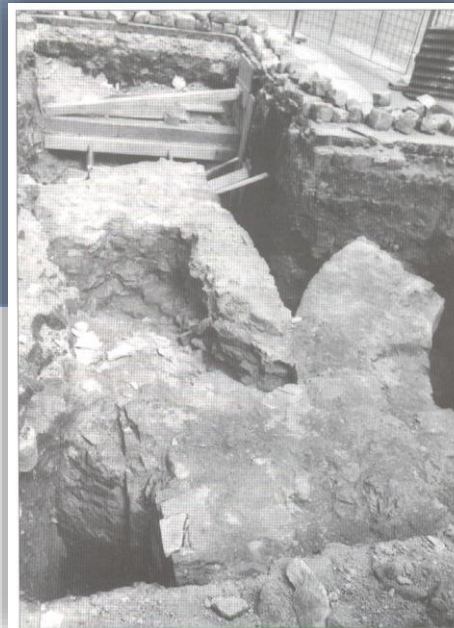

# BRNO

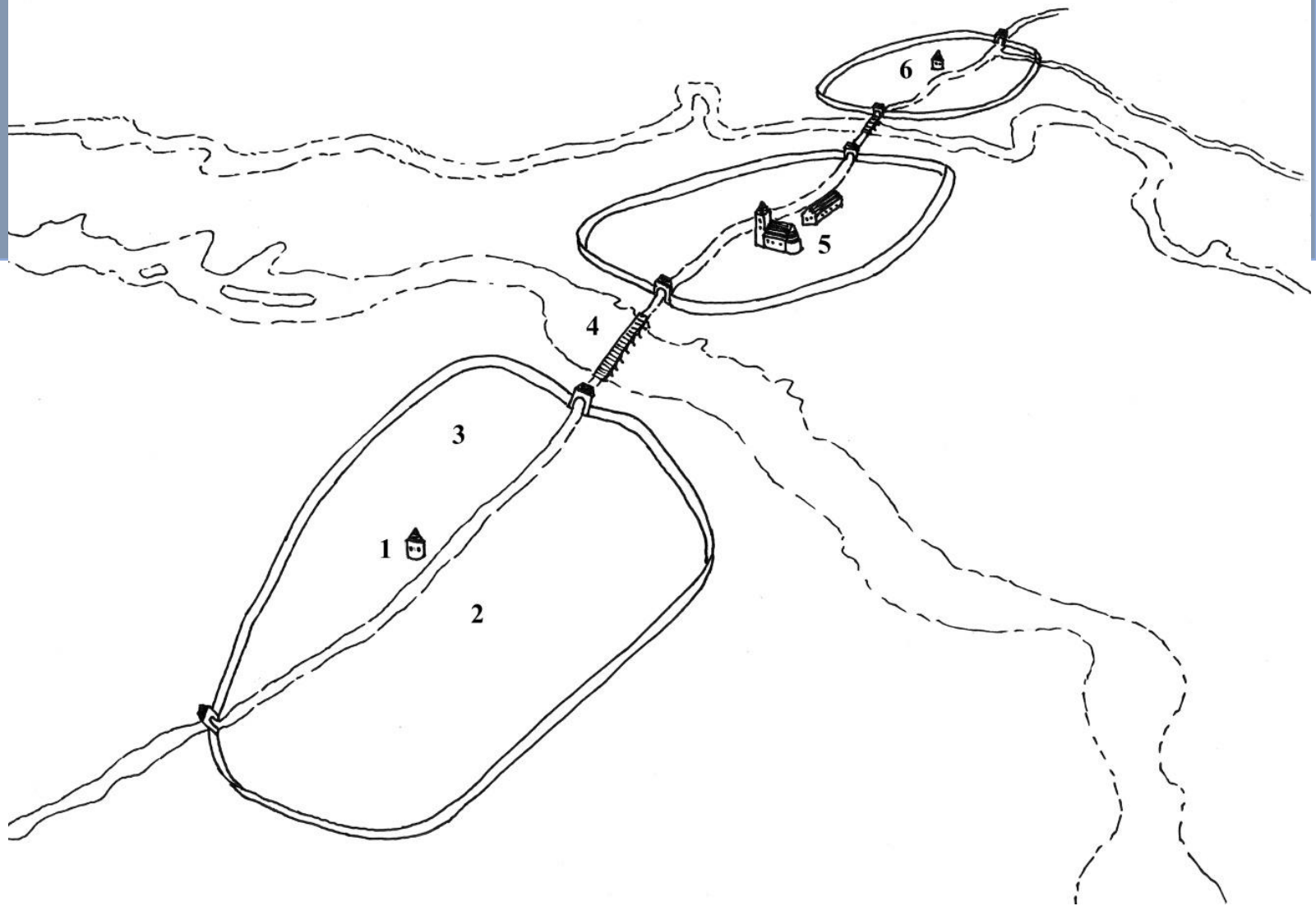

Hypotetická rekonstrukce „hradu Brno“ v 11. století. 1 – rotunda na Vídeňské ulici; 2 - tržiště; 3 – výrobní okrsek; 4 – most přes Svratku; 5 – Domnělá akropole hradu s velkofarším kostelem a knížecím palácem; 6 - poloha rotundy P. Marie v areálu starobrněnské kláštera.





Staré Brno a brněnská předlokační aglomerace. Šedě/hnědě vyznačen přibližný **rozsah dosud známého raně středověkého osídlení**

- 1 - poloha rotundy P. Marie v areálu starobrněnského kláštera;
- 2 - křižovatka ulic Křížové a Václavské s kostelem sv. Prokopa a Oldřicha;
- 3 - lokalita „Modrý lev“;
- 4 - nález hradby z r. 1999 na křižovatce ulic Křídlovické a Ypsilantiho;
- 5 - plocha dotčená výzkumem v areálu Kláštera milosrdných bratří;
- 6 - přibližný rozsah mladohradištního pohřebiště u rotundy na Vídeňské ulici;
- 7 - osídlení při Vídeňské ulici;
- 8 - poloha kostela sv. Václava;
- 9 - lokalita ulice Polní;
- 10 - okolí kostela Věch Svatých v Kopečné ul.;
- 11 - svah mezi ulicemi Studánka a Kopečná;
- 12 - Špilberk;
- 13 - Petrov s kostelem sv. Petra;
- 14 - Starobrněnská 6-8;
- 15 - Stará radnice;
- 16 - Reduta (Zelný trh 4);
- 17 - Josefská 7; 9 - Novobranská 24-28;
- 18 - Dorných



# Staré Brno - Kostel Panny Marie



Plán starobrněnského kláštera s návrhem stavebních úprav, pořízený roku 1796 vrchním stavebním ředitelem svobodným pánem z Jacobi. Šipkou je označen půdorys kostela Panny Marie, který byl v následujících letech zbořen.

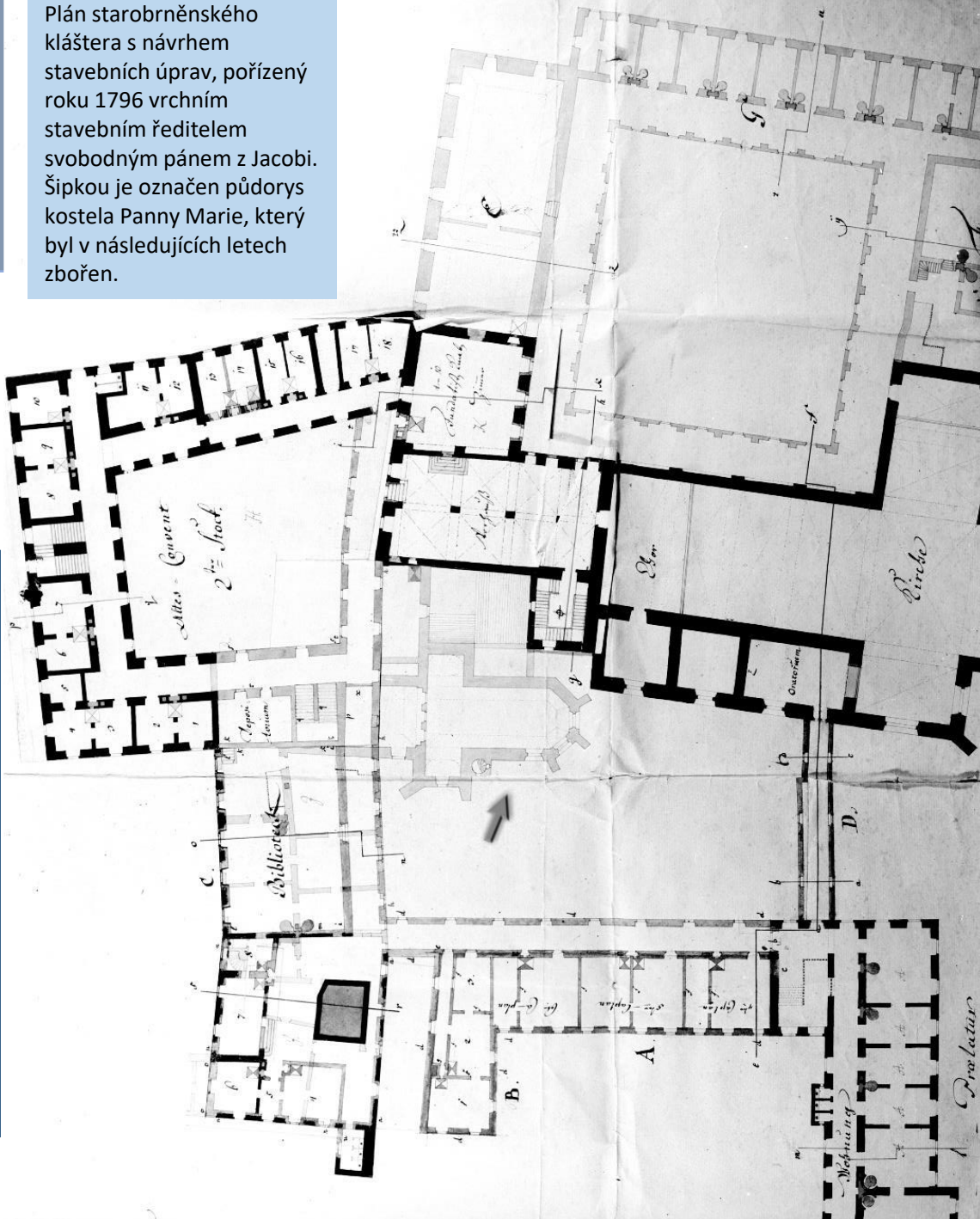

Stříbrný prsten s rytinou ptáka Fénixe a masivní stříbrem plátované záušnice

Staré Brno. Půdorys tří fází kostela Panny Marie z 11.–13./14. století.

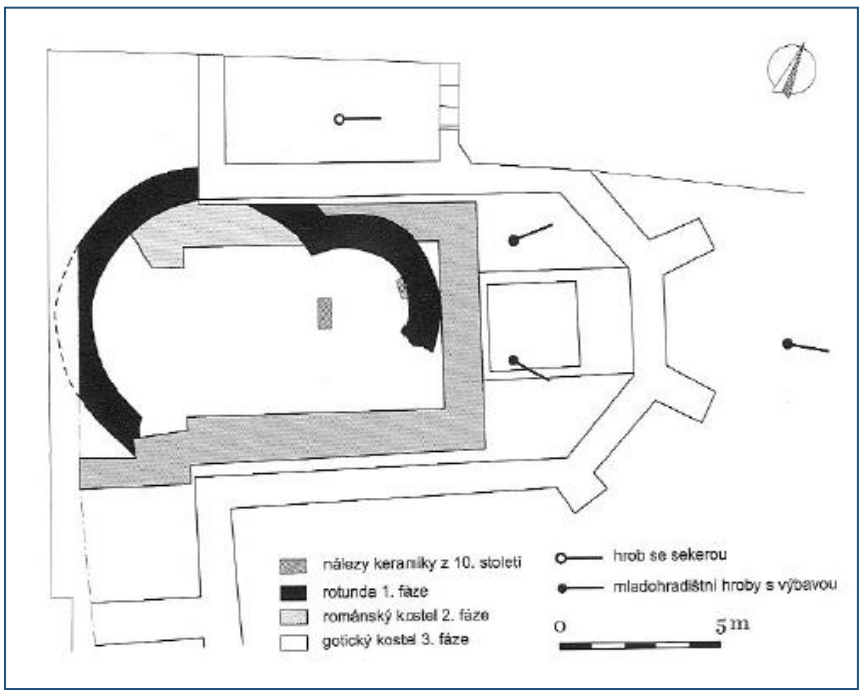



## 2. brněnská rotunda – ul. Vídeňská

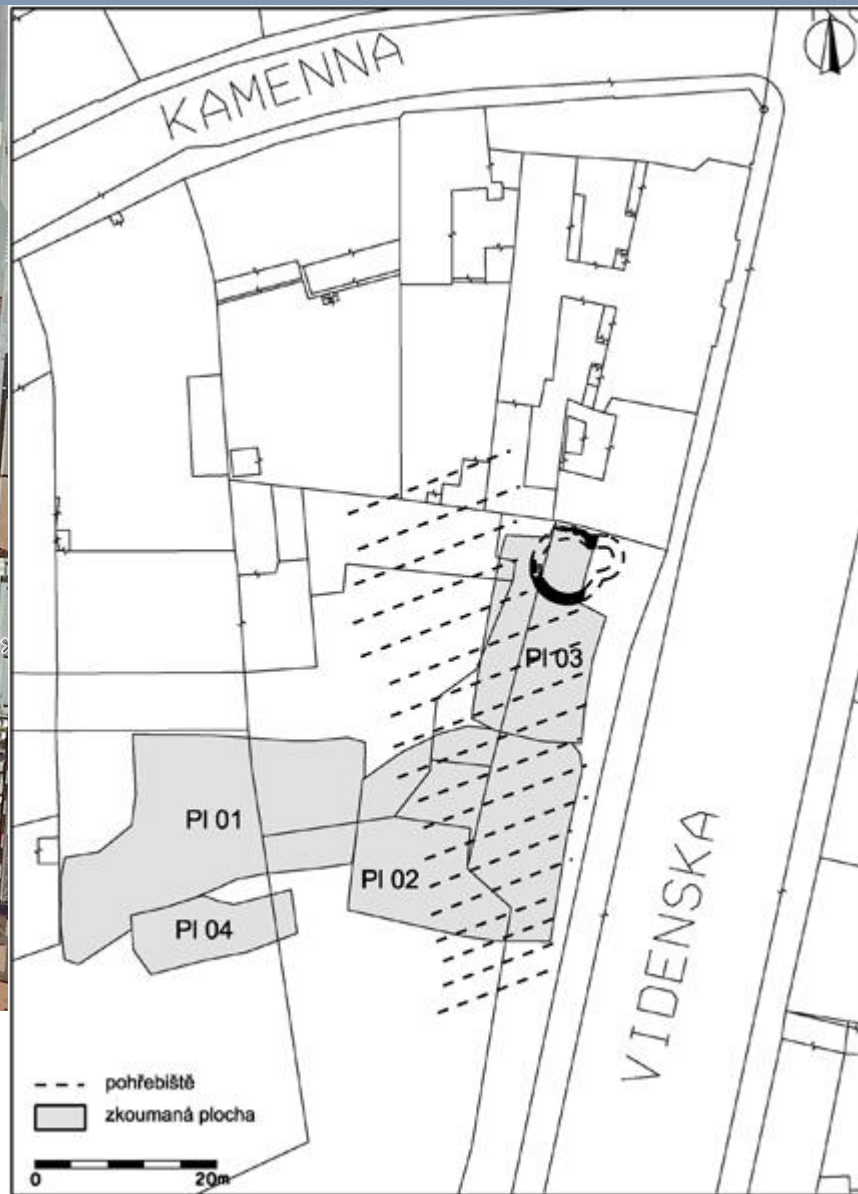



# Sakrální stavby: kostely

## Hřbitovy

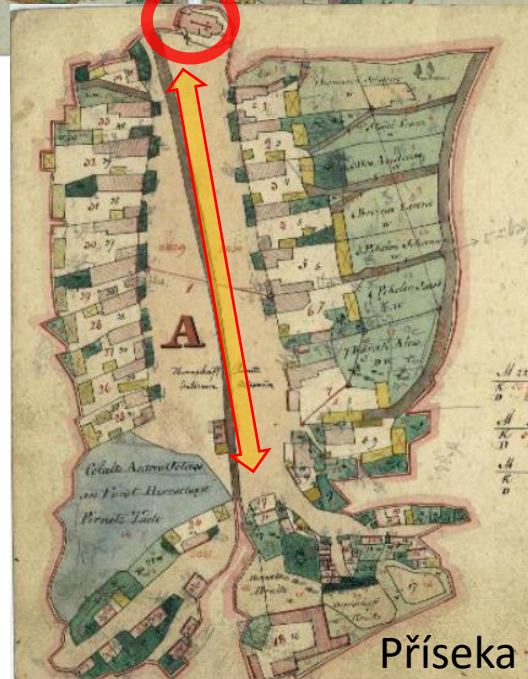

Umístění sakrálních staveb na vesnicích

- kostely – ve vsi x na konci vsi x mimo ves
- kaple ± hřbitovní fce
- Karnery – hřbitov
- Kostnice – hřbitov
- boží muka – kříže
  - podél cest
  - na konci vsi

Příseka



# Existence farního okruhu (FO)

**Plnění funkce: cura animarum –  
pastýřská/duchovní činnost**

**Proces: zahuštění sítě kostelů – přebírání  
funkcí a práv kostelů farních; ? Zakladatelů,  
patronátní práva**

**1143: kardinál GUIDO – musí se na Moravě  
a V Čechách ustanovit hranice FO**

**Rynárec: 1203 – fara – vyjmenování  
(ustanovení) farního okruhu – 23 míst 7 km  
vzdálených**

**Znojmo: pro filiální kostel sv. Michala - věřící  
mohli křtít a pohřbívat, ale 4 ročně (vánoce,  
velikonoce, Svatodušní svátky a Všech  
Svatých) – museli slavit v kostele sv. Mikuláše  
(CDB II, s. 280, č. 285)**

**1222: Fryšava – hranice FO nevymezeny (CDB  
II, 227, č. 236)**

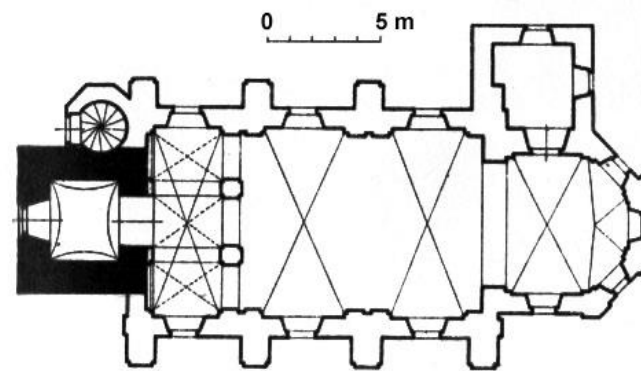

Rynárec, kostel sv. Vavřince

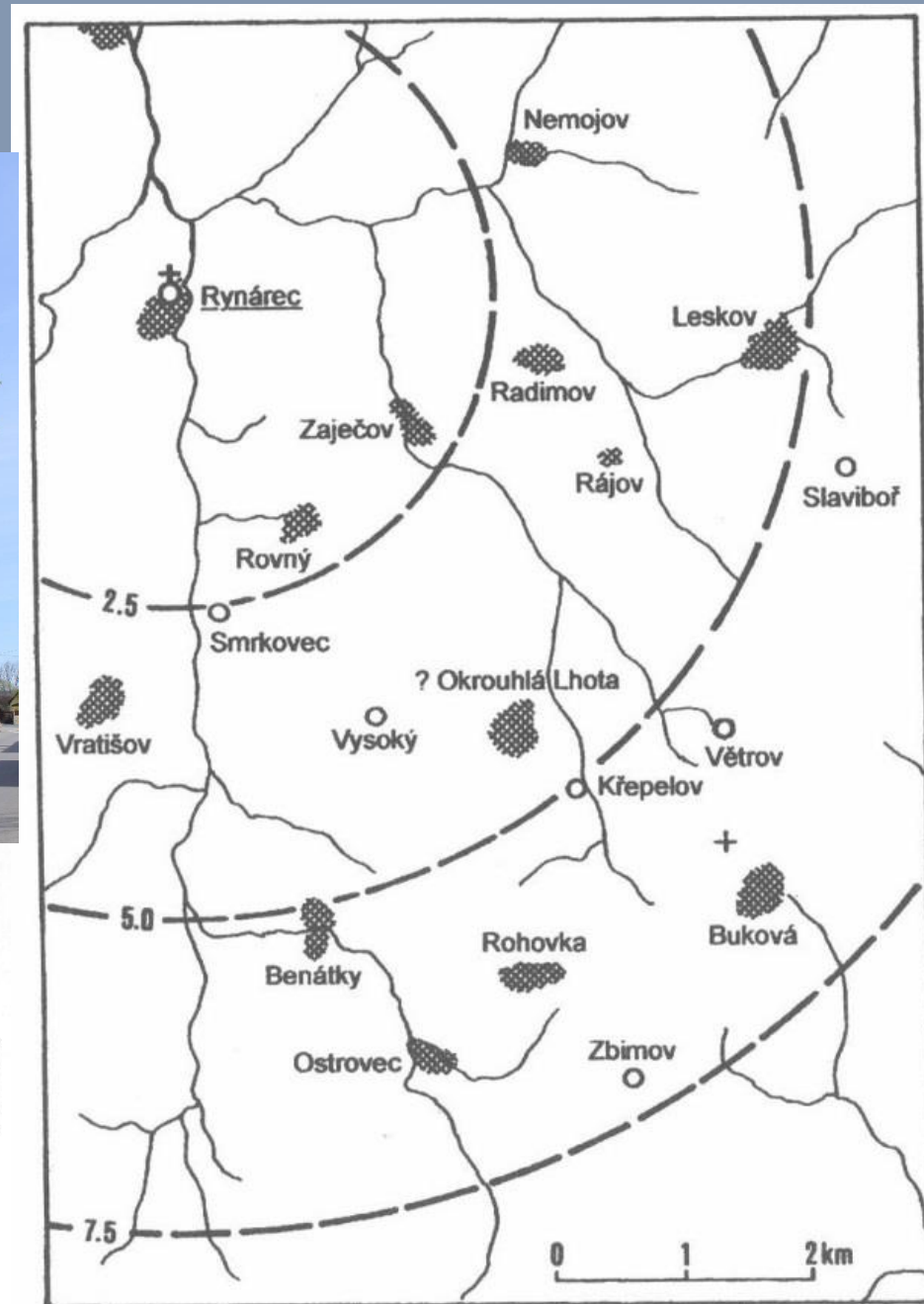

# Kostelní hřbitovy

## Radomyšl

- Kostel sv. Martina
- 463 hrobů – 729 jedinců
- Počátek podle mincí Soběslava I. (1125-1140) Vladislava II. (1140-1173)
- V polovině 13. století – konec pohřbívání
- Pro obec o 300 jedincích – několik vesnic
- Nechvátal 1999: pohřebiště patří mezi řadová pohřebiště mladohradištního období X starší kostel (dřevěný)
  - Řady se projevily především v jeho východní části. Nejsou však vzácné ani pohřby s několika jedinci
  - Datování pohřebiště je založené především na rozsáhlém souboru esovitých záušnic. Podle nich lze pohřebiště datovat do 12. století. Pohřbívalo se zde zhruba 100 let (Nechvátal 1999, 124).
- 463 hrobů – výbava v 53

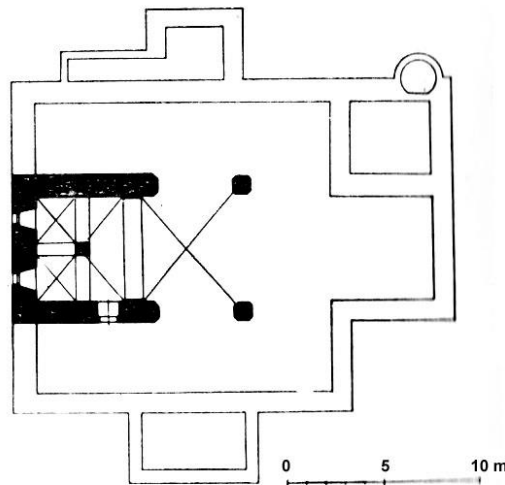

Radomyšl, kostel sv. Martina

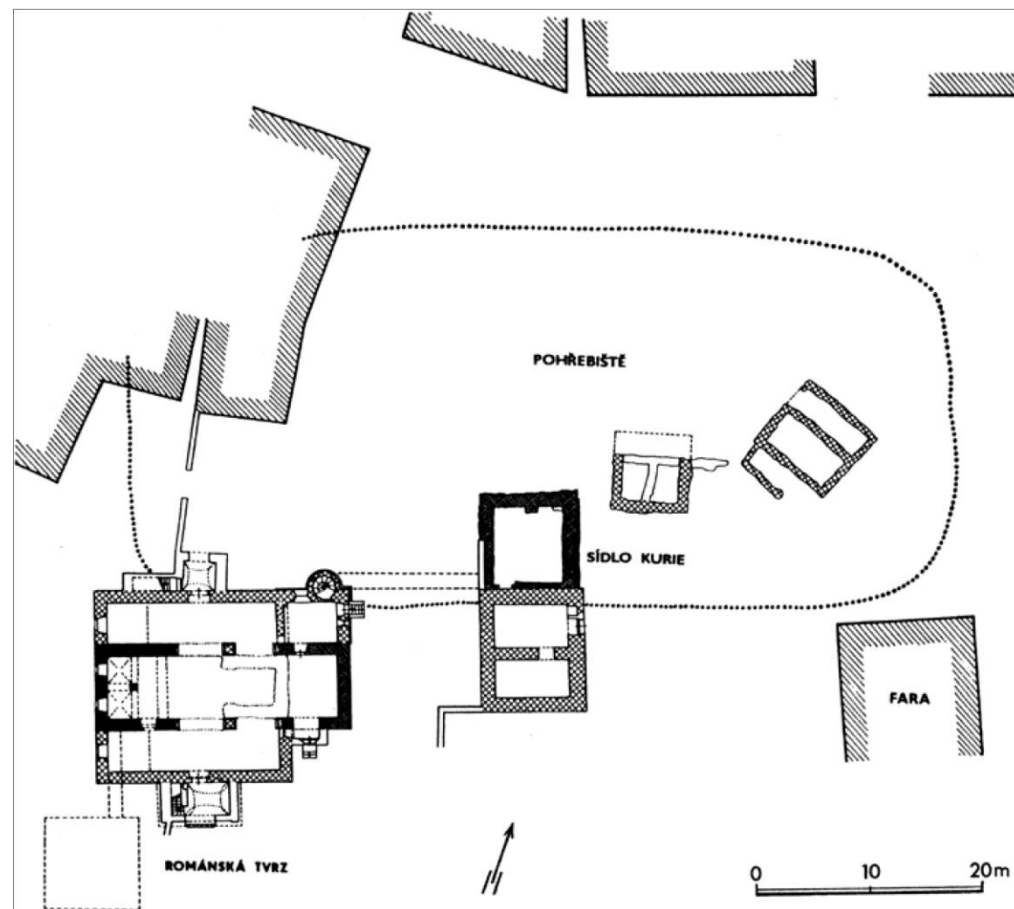
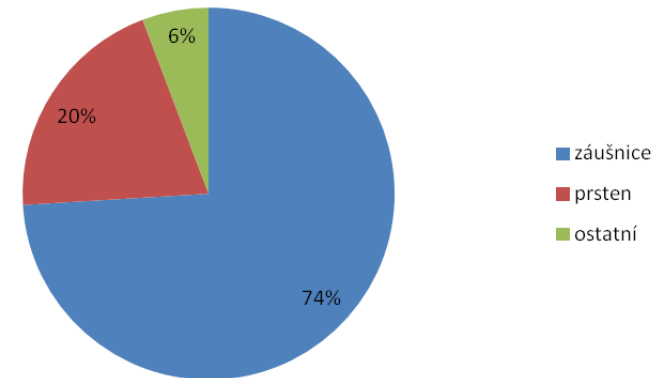



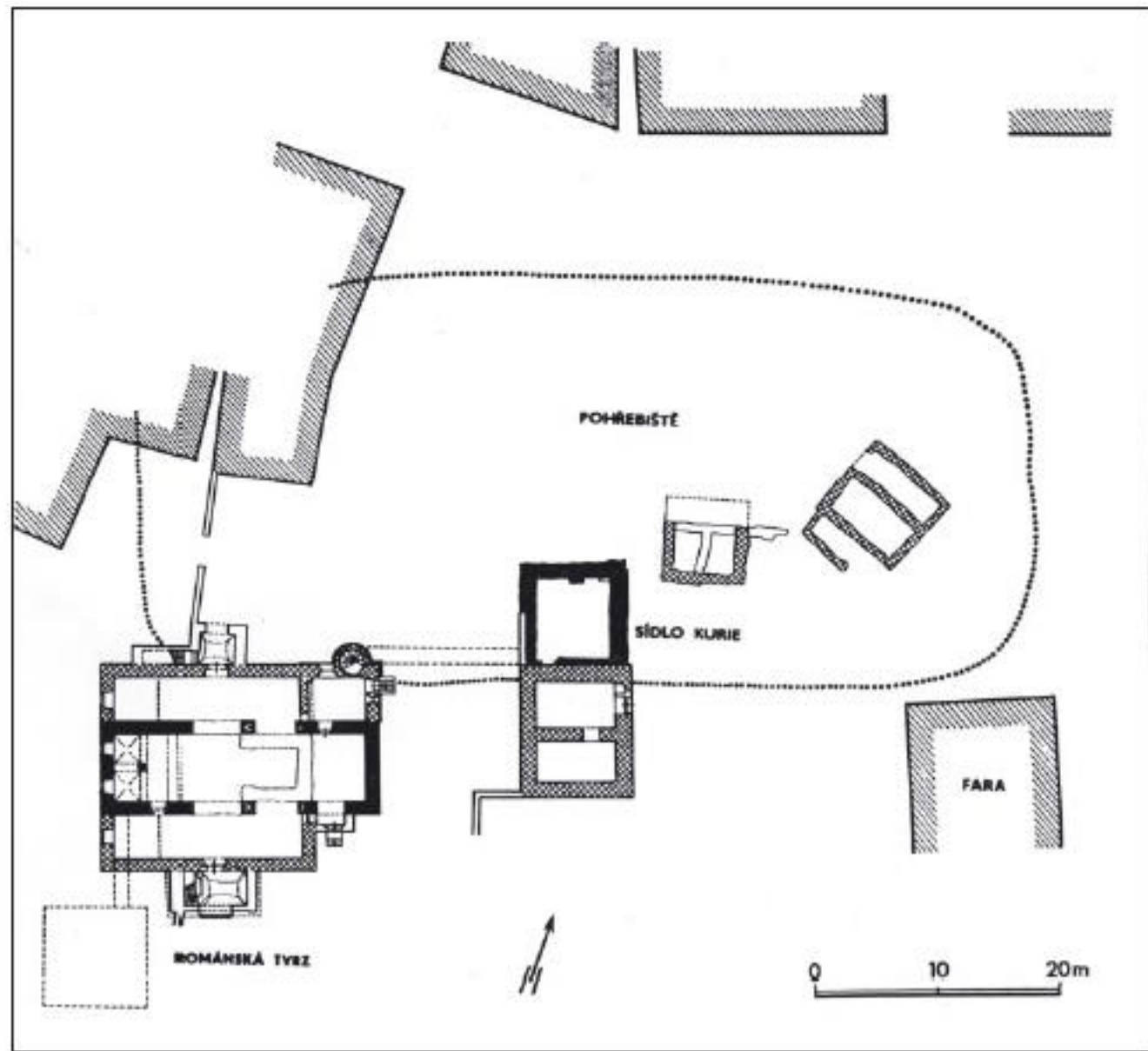
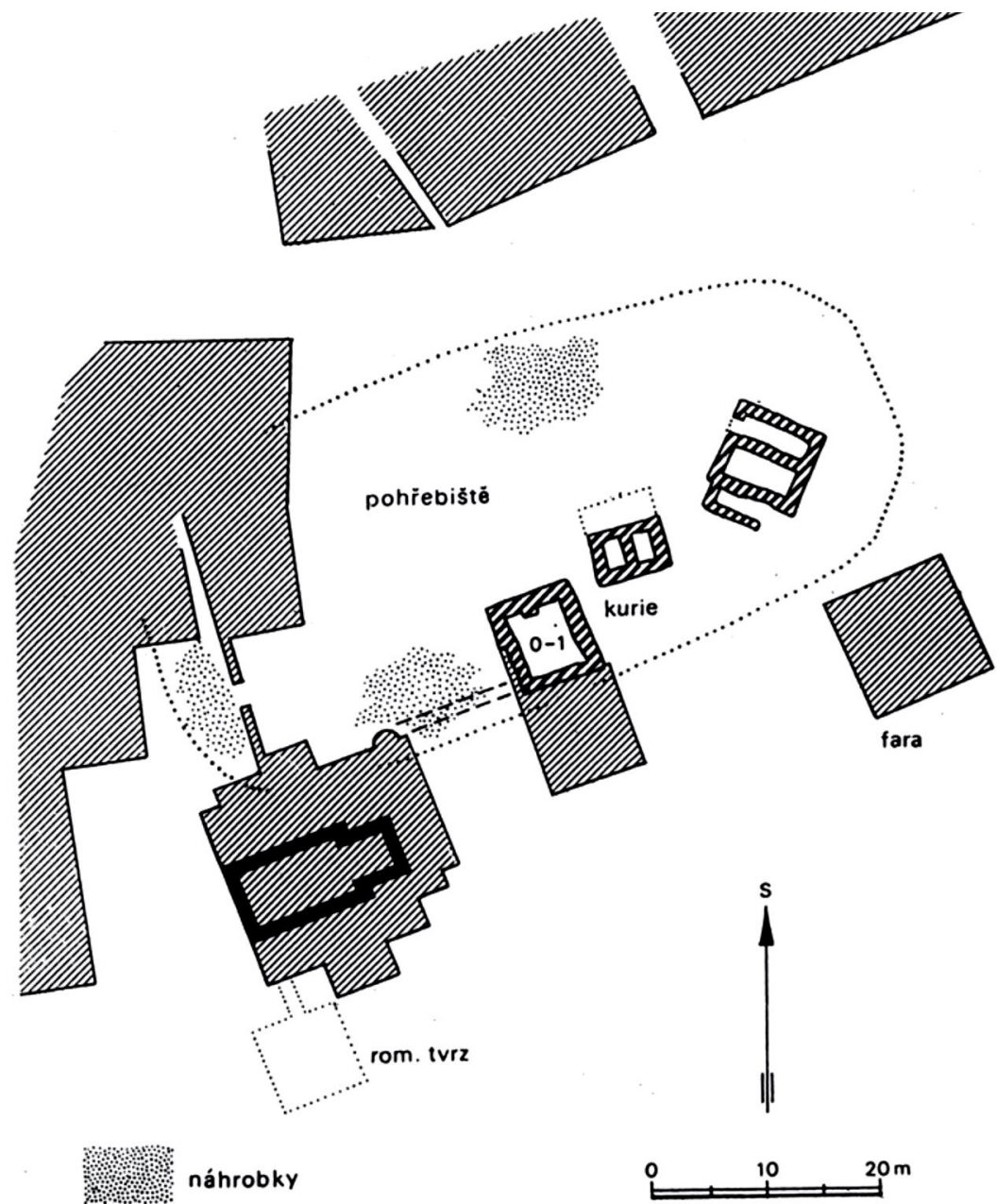



## Planá, kostel sv. Petra a Pavla

1. Stavební fáze 12. století: dřevěná fáze: kůlová stavba, základový žlábek, mazanice, keramika

Pohřby: respektují stavbu narušené mladší kamennou fází objektu

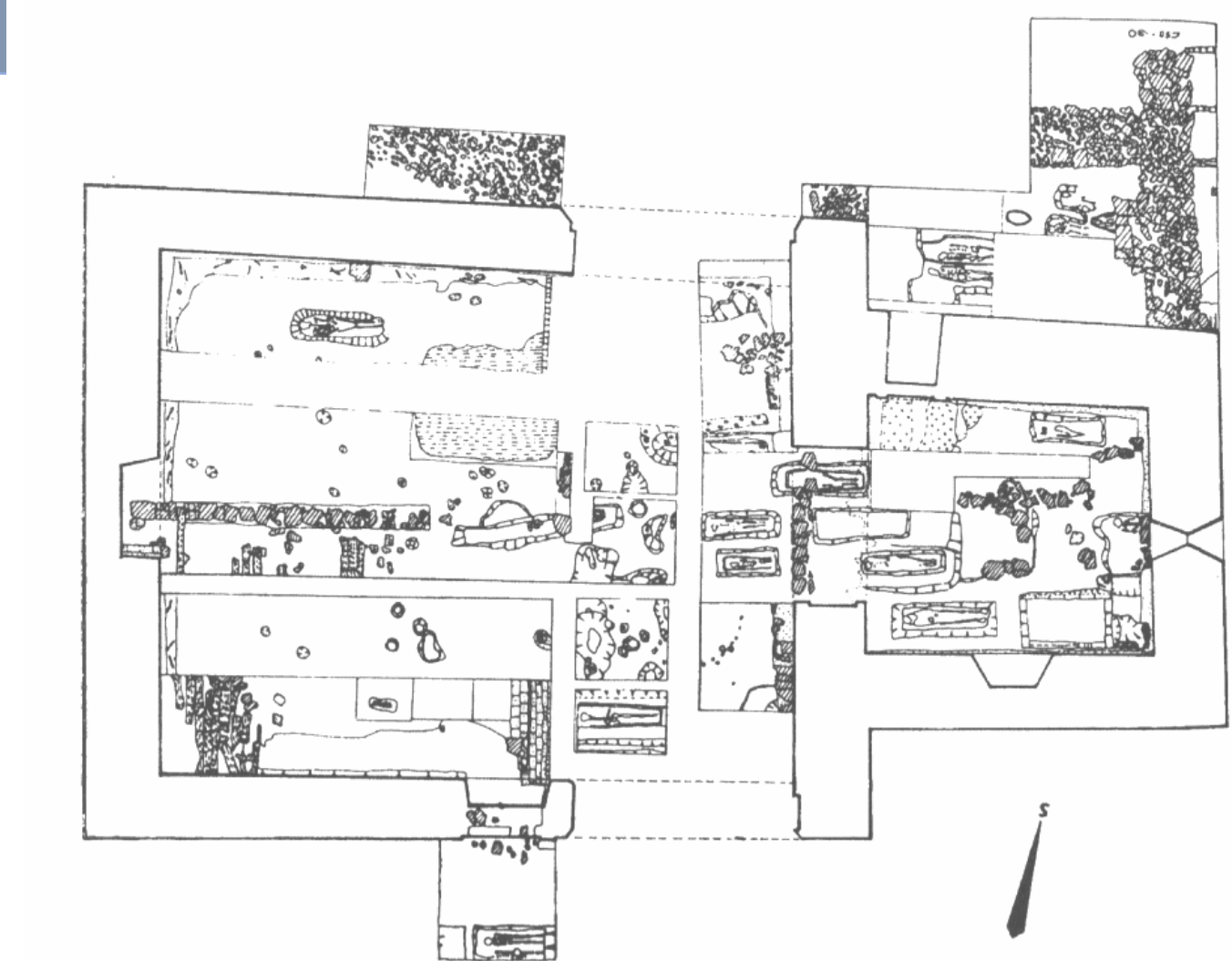

Planá, kostel sv. Petra a Pavla



# Praha - Kostel sv. Petra na Poříčí

Trojlovní bazilika  
Předlokační osada – německého obyvatelstva; zahrnuto do  
Nového města pražského  
Uvedeni něm. rytíři – poté křížovníci s červenou hvězdou

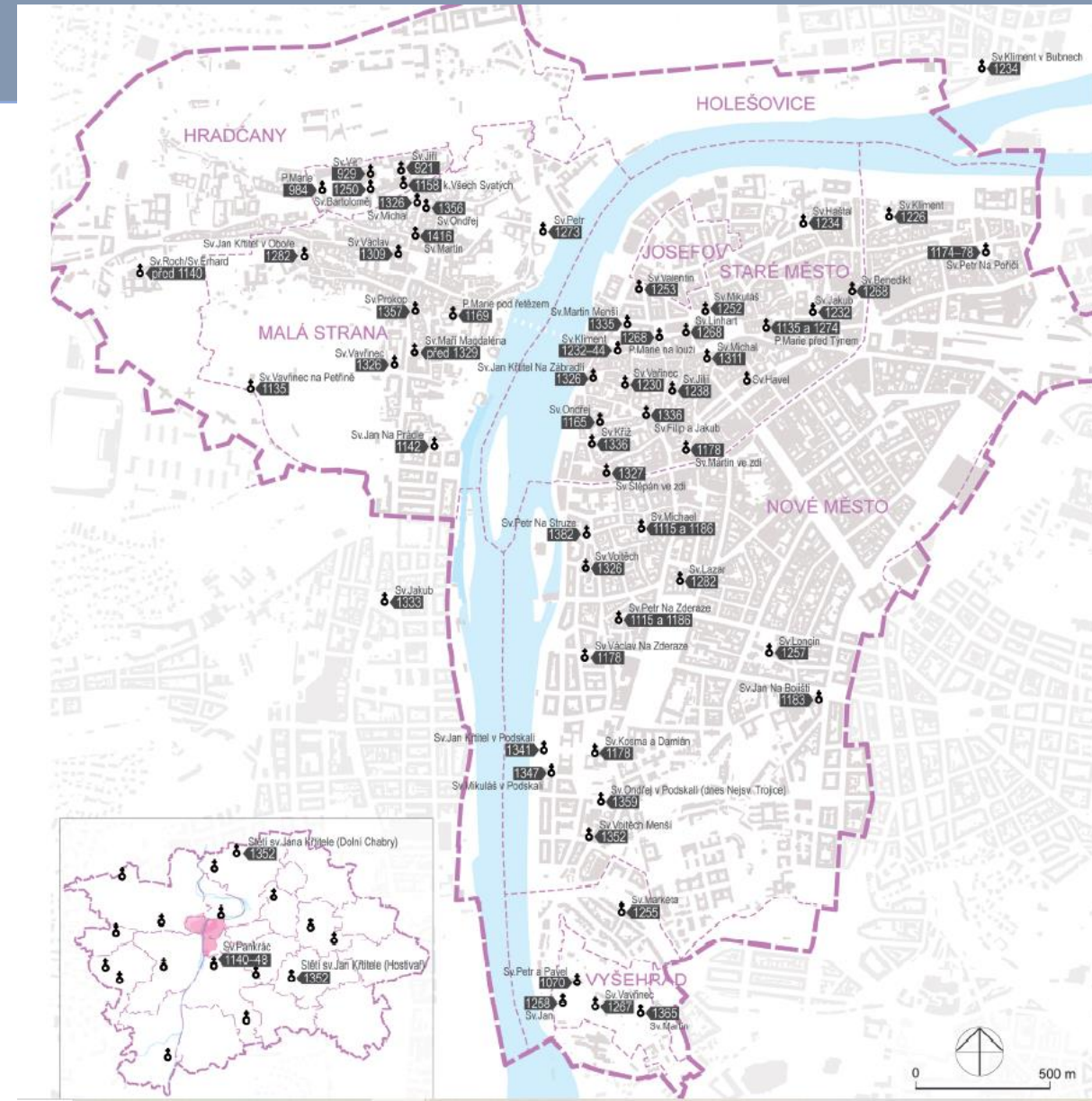
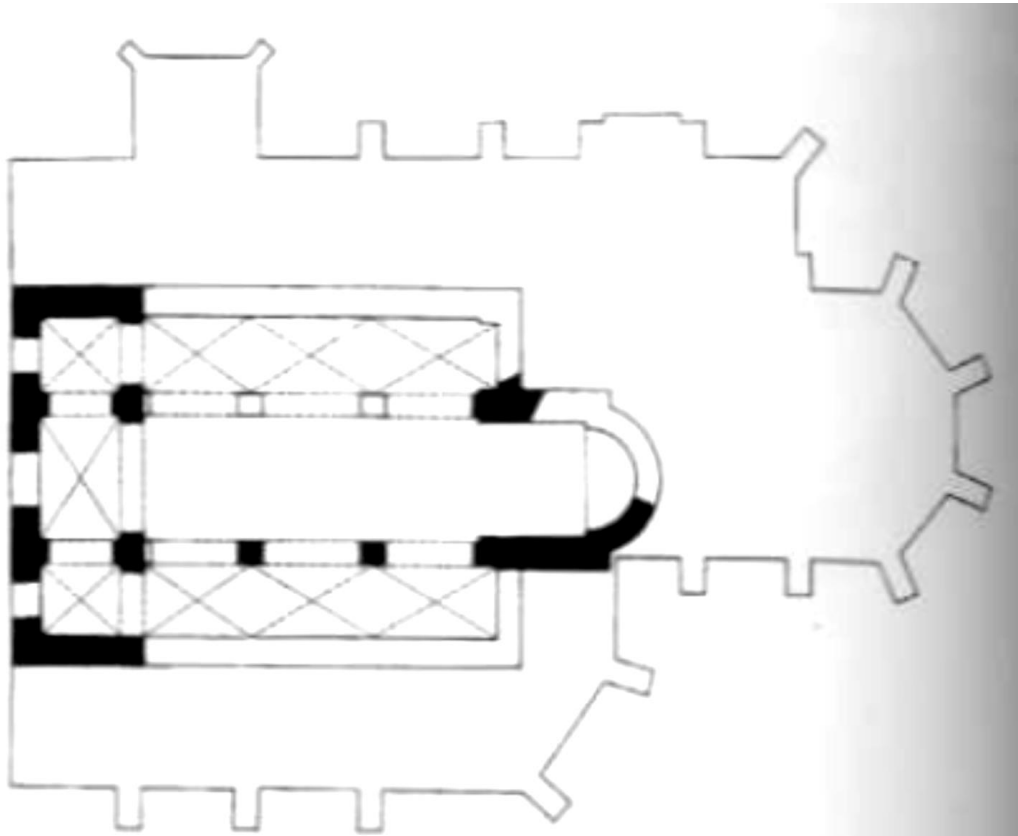

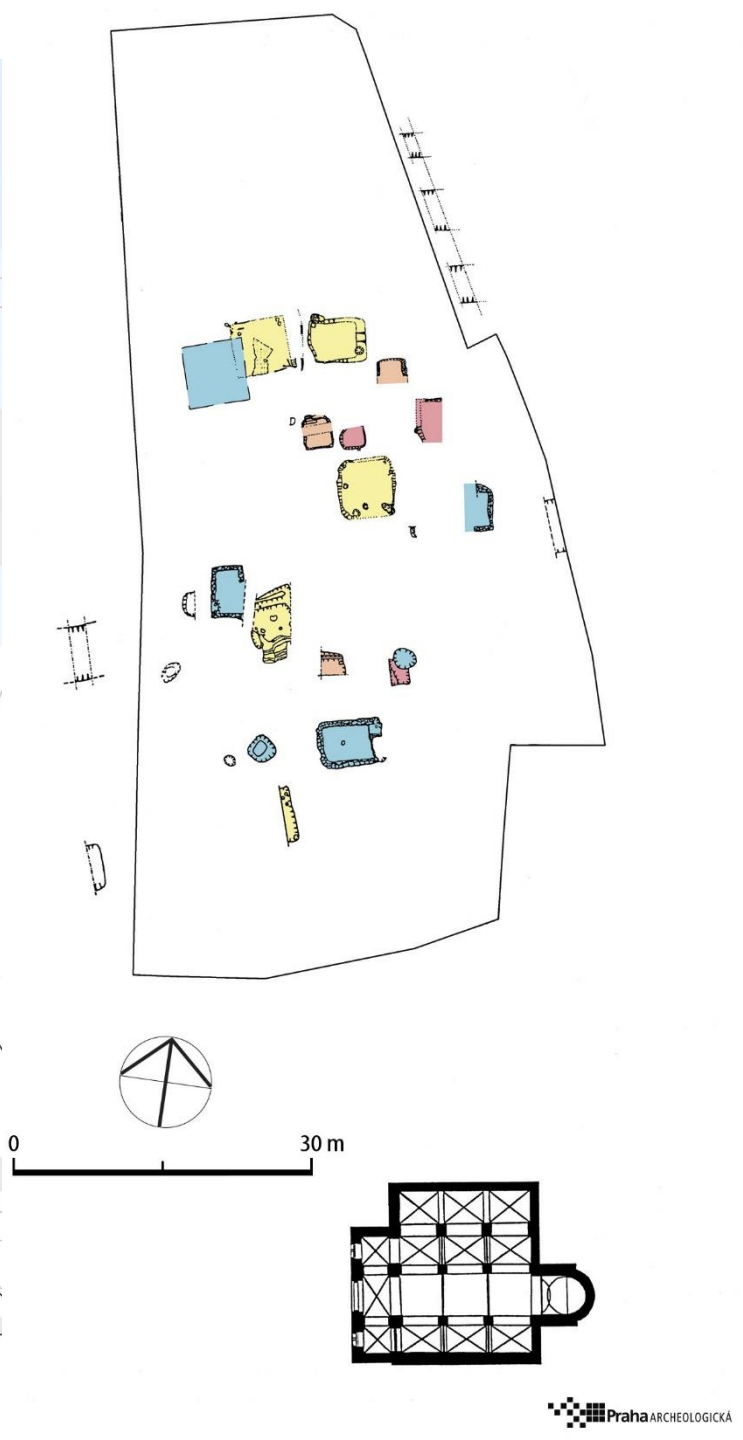
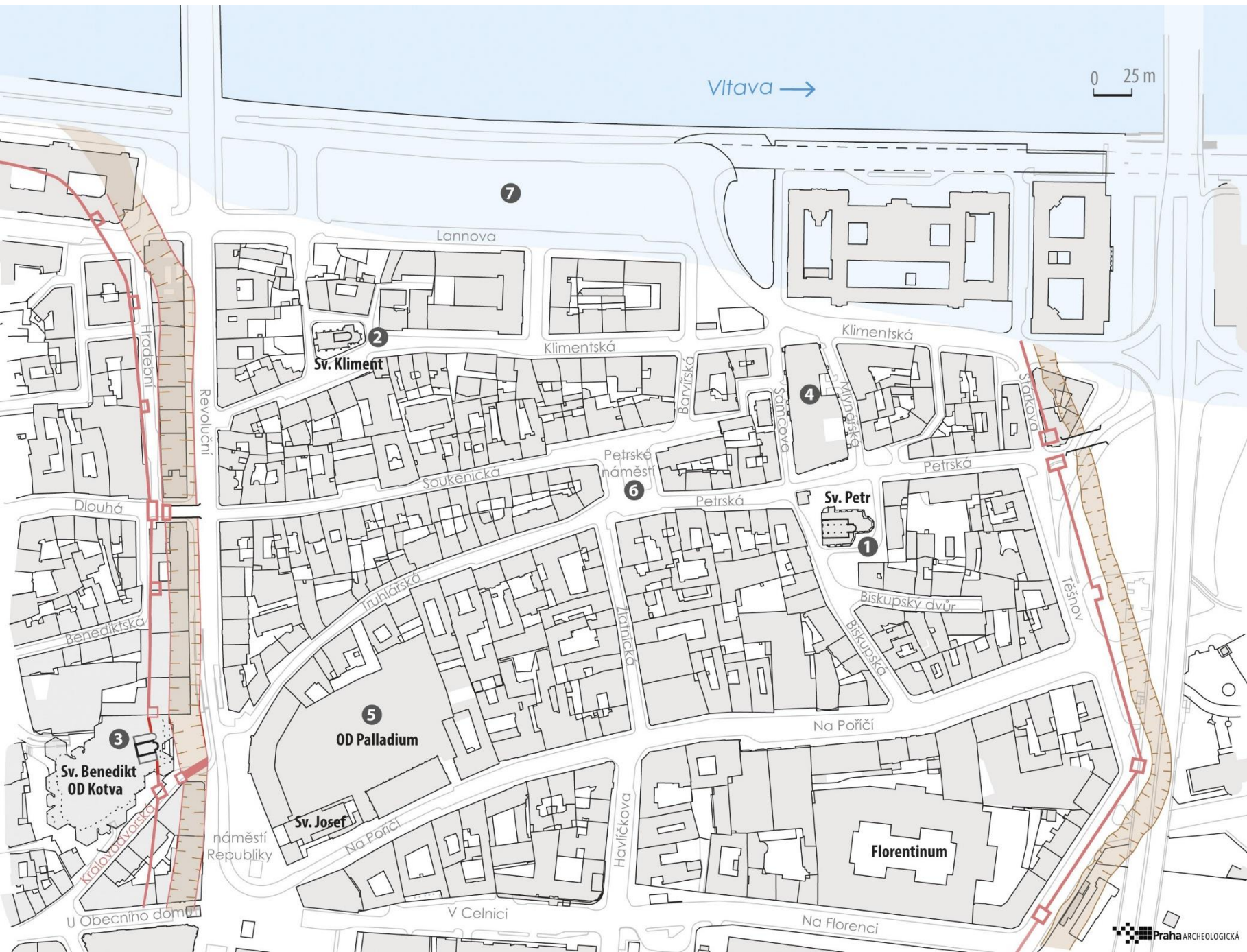



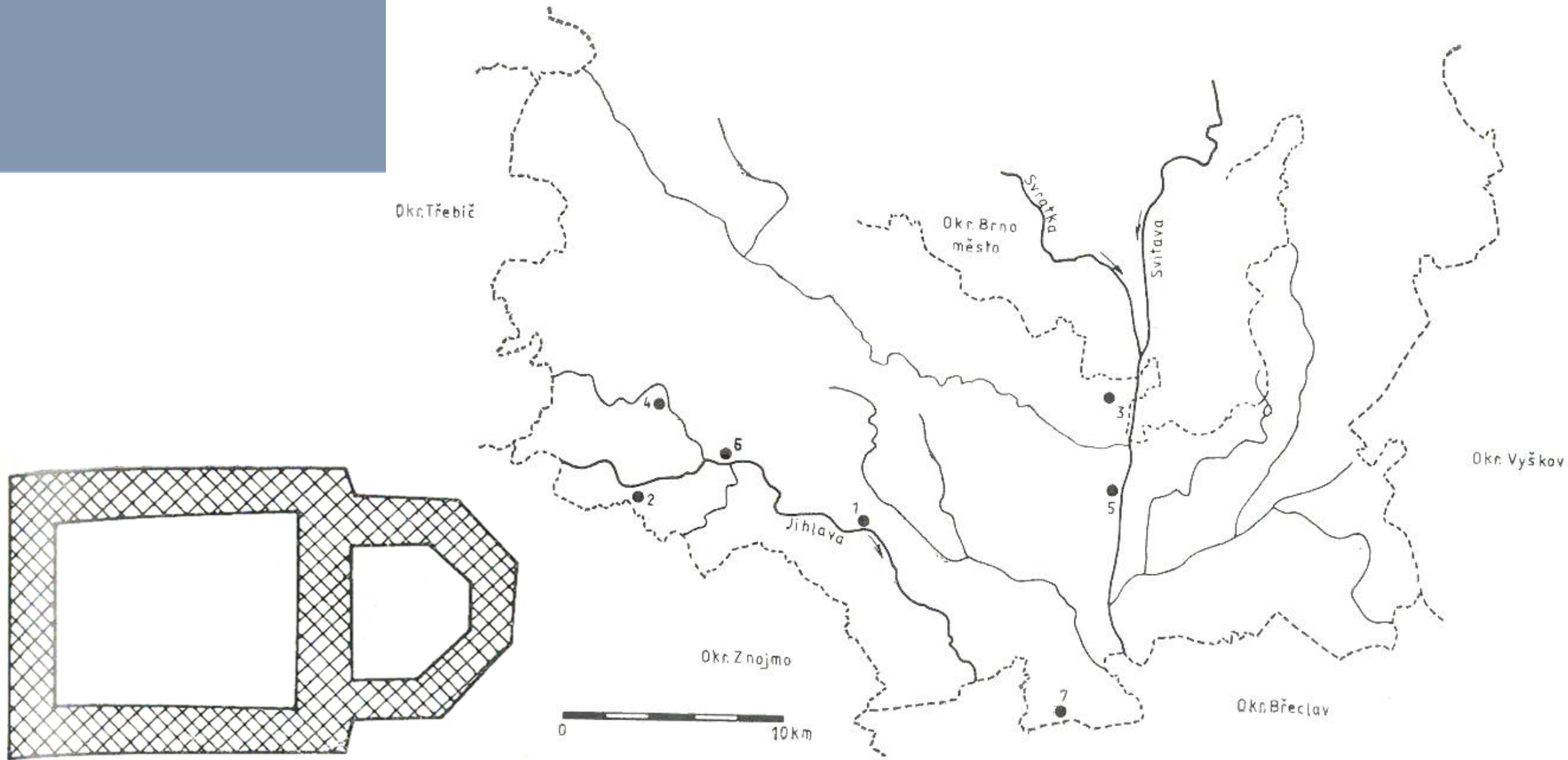

Archeologicky zkoumané pozůstatky církevní architektury na okrese Brno-venkov. 1 – Dolní Kounice, 2 – Ivančice, 3 – Modřice, 4 – Oslavany, 5 – Rajhrad, 6 – Řeznovice, 7 – Žabčice, zaniklá ves Koválov



# Druhy smrti

- Příčiny a obraz smrti
- smrti předčasné, tragické, hrdinské a také o smrti z lásky (Tristan a Isolda) X sebevraždy
- smrt násilná: vražda, zabití
- Výkon útrpného práva byl často spojen s výkonem trestu smrti, exekuce se většinou vykonávala formou popravu – stětím, oběšením, vpletením do kola, čtvrcením. Zabití mečem bylo považováno za důstojný trest, méně důstojné již bylo topení ve vodě, které většinou postihovalo ženy.
  - Existovaly i brutálnější způsoby zabití – pohřbení zaživa, které postihovalo opět především ženy, nabodávání na kůl, vaření ve vodě či v oleji a upalování.
- Epidemie
- Války





# Pohřbívání ve středověku: pohřební ritus

## Pohřební místa

- Hřbitov
  - Hrobová jáma
  - Kostnice
- Areál církevní stavby
  - Kostel, klášter
    - Hrob
    - Hrobka
    - Tumba
- Podle místa uložení
  - pohřební rituály ad sanctos, intra muros, apud ecclesiam

## Kostel jako pohřební místo

- Pohřbíváním mrtvých v kostele – porušování církevního předpisu
- Od 6. století zakázalo pohřbívání v prostoru kostela hned několik synod
- 1581: 3 kategorie: kdo smí být v kostele pohřben: muži zasvěcení bohu, pocta a hodnost církevní či světská, lidé kteří překonali ostatní službou bohu
- Josefské reformy: zákaz pohřbívání v kostelech

# POHŘEBIŠTĚ 9.-10. století

- 9. století
  - Pohřebiště 200-500 m od sídliště
- 10. století (RS4)
  - řadová pohřebiště (nekostelní pohřebiště) – bez sakrální stavby
  - Rozdílnost mezi Moravou a Čechami
  - **Čechy:**
    - řadová pohřebiště - ukládání mincí vzácné – nejstarší 1/3. 11. století, hojněji po polovině 11. století, po 1100 pokles, konec na začátku 12. století
    - Kostelní hřbitovy – mince pokračují i v mladším středověku
  - **Morava:**
    - Řadová pohřebiště: Mušov (261 hrobů – 40 mincí; 1 vesnice o 30 osobách), Holubice (211 hrobů – 39 mincí) – ukončeny ražbami z 90. let 11. století; Příluky, Mikulčice – mince (43 kusů) – počátek 12. století, 1/3 12. století (UH.H. – Sady – obnovený hřbitov u VM kostela)
  - Opuštění řadových pohřebišť – rok 1100
  - Tento a onen svět vesničanů v jednom
  - Změna: farní síť
  - Břetislav II. – christianizace důsledná – 1092 – (Kosma) zákaz pohřbů v lesích a na polích



# MLADOHRADIŠTNÍ OBDOBÍ

## **Mladohradištní období:**

Nekropole – prostá řadová venkovská, hřbitovy kolem sakrálních staveb, pohřby na hradištích

**Kostelní hřbitovy:** vznikl kostel – poté hřbitov nebo nejdříve hřbitov do něj vložen kostel (Koválov Žabčice)

V první polovině 13 .století ještě existují prostá venkovská řadová pohřebiště (Štěpničky u Šakvic Novotný 1971, 27-28) nebo vznikají ve 13. století v místě pohřebiště kostel

Nebožtíci ukládáni do trosek VM kostelů – 6. kostel Mikulčice

Mohyla: mytický příběh o Tyrovi (Kosma) –

záměrný archaismus - epický motiv - srozumitelnost mohyly jako symbolu minulé pohřební aktivity

Sekundární pohřby do starších mohylových naspů: zcela okrajový jev vyskytnout (Petrovice, okr. Hradec Králové: Lutovský 1989, 61; Klápště 1999, 780).

KOSMA: Pohřbívání na polích a v lesích - Břetislava I. a II.

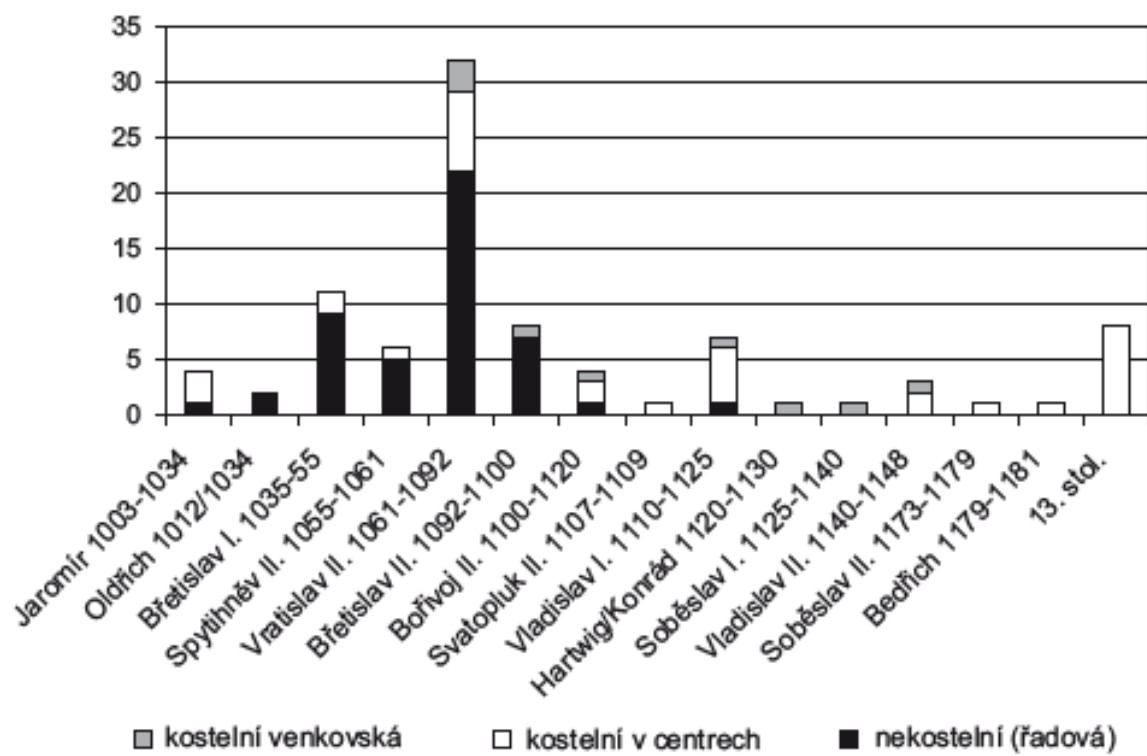

Obr. 3. Graf zastoupení mincí ve funkci „obolů mrtvých“ na řadových (nekostelních) a kostelních pohřebištích v Čechách. Data vlády panovníků zjednodušená (sestaveno podle J. Klápště).

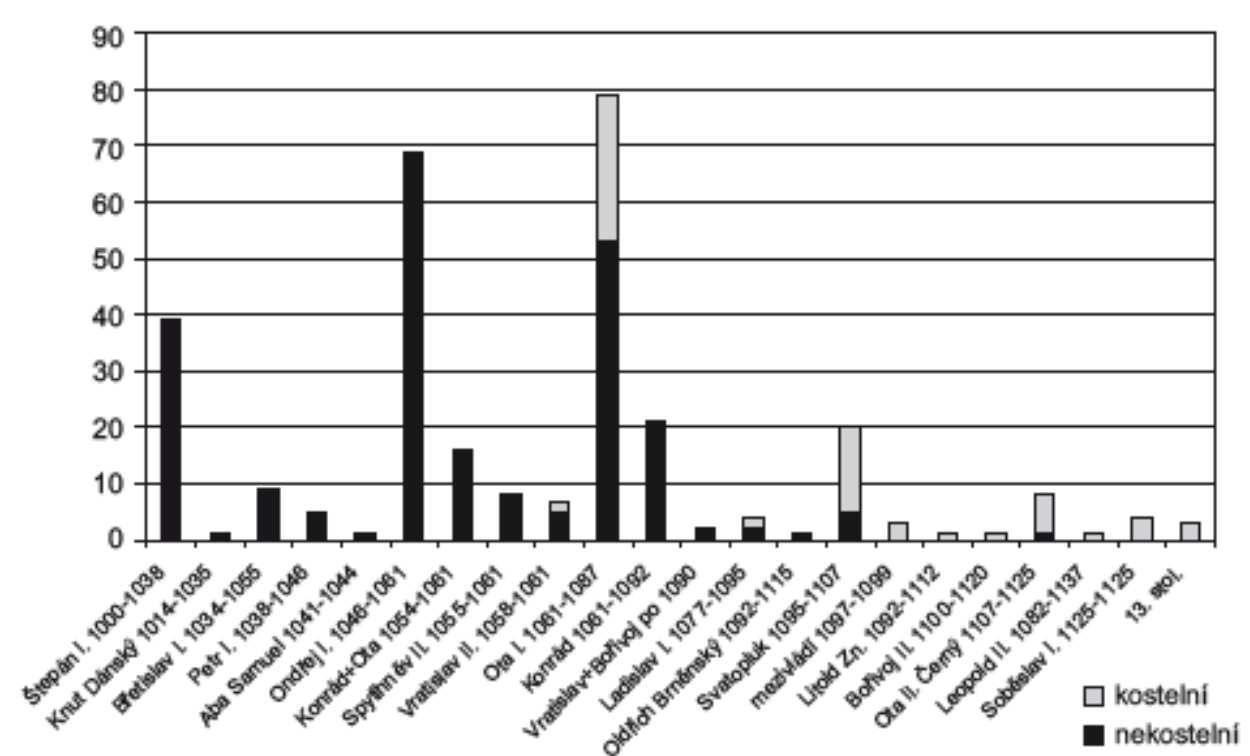

Obr. 4. Graf zastoupení mincí ve funkci „obolů mrtvých“ na řadových (nekostelních) a kostelních pohřebištích na Moravě. Data vlády panovníků zjednodušená (sestaveno podle B. Mazurek).



brakteát Přemysla Otakara II, ražba z let 1265 – 1267





## Hroby s vícenásobným „obolem mrtvých“

	Lokalita	Bližší lokalizace	Hrob	Počet mincí	Ražba	Uložení	Poznámka
Čechy	Čáslavský Hrádek			3 slepené mince	Jaromír (1003-1012)		
	Malé Březno		hr. 22	2 mince	Oldřich (1012-1034)	u lebky	z jedné mince jen zlomek
	Praha -Břevnov	kostelní hřbitov u románské krypty kostela sv. Markéty	hr. 3	3 slepené mince	Vladislav I. (1120-1125)	u pravé dlaně	prostřední denár je stejného průměru (16/17 mm) jako obě určené krajní mince
Morava	Hodonín			3 mince	Štěpán I. (1000-1038)	mezi lebkou a lopatkou	
	Mistřín		hr. 20	2 mince	Ota I. Sličný (1061-1087)	mezi hrudí a levou kostí ramení	
	Mušov		hr. 136	2 mince	Konrád I. (1061-1092), Ota I. Sličný (1061-1087)	u pravé části pánve	období společné ražby
	Mušov		hr. 225	2 mince	Konrád I. (1061-1092)	u levého předloktí	
	Uherské Hradiště - Sady	Na Špitálkách	hr. 47/62	2 mince	Svatopluk (1095-1107)	u levého boku	jeden z denárů bez bližšího určení
	Uherské Hradiště - Sady	Na Špitálkách	hr. 35/63	2 mince	Svatopluk (1095-1107)	u levého předloktí	

Obr. 1. Výčet hrobů se dvěma až třemi chronologicky stejnými mincemi z území Čech a Moravy. Podle Marethová 2008, tab. 1, doplnila a upravila A. Bartošková.

# Svátky zesnulých

- 998: mniši z Cluny v čele s opatem Odilem (sv. Odilo († 1048), : iniciován svátek všech zesnulých – 2.11. Dušičky či památka duší byly svátkem přímluv za mrtvé, za které nikdo přímluvy nekoná.
- Památka věrných zemřelých: z Cluny se slavení šířilo přes benediktinské kláštery
- V Římě se památka 2. listopadu začala slavit ve 13. století.
- V 15. století v Aragonii začali v tento den dominikánští kněží slavit tři mše
- Papež Benedikt XIV.: roku 1748 tento zvyk potvrdil a rozšířil pro všechny kněze ve Španělsku, Portugalsku a Latinské Americe.
- V roce 1915 dovolil Benedikt XV. sloužit tři mše všem kněžím (jednu na úmysl papeže, jednu za duše v očistci, jednu za jiný úmysl).



# Pohřební ritus

## POHŘBÍVÁNÍ

Vysvěcená půda – **locus sacer** – ohrazený prostor se vstupem (vstup: jáma překrytá mříží (**curifraga**) – Kurdějov u Hustopečí, 16. století)

**Hřbitov** + církevní stavba: kostel, klášter, špitál, + karner

**Úprava rovu a označení rovu**

**Náhrobní kámen**

**kříž**

DRUHY POHŘBŮ:

Regulérní pohřby v anatomické poloze

- 1 jedinec,
- Rodinné: 2 jedinci
- Hromadné: válečné, epidemie

**Hloubka hrobové jámy:** písemné prameny – obvyklá hloubka 1 loket (od 14. století předpisy: nad víkem rakve 1 loket zeminy – 40-70 cm X hloubka hrobové jámy 7 mužských stop)

etážové hřbitovy: komplikovaná stratigrafie

Mělké hroby: několik desítek centimetrů

**A.** obtížný terén na hřbitově; **B.** obecné zvyklosti; **C.**

projev pracovní morálky hrobníků

Pověry o hlasech mrtvých někdy doprovázených i pohyby hlíny nad hrobem - způsobovaných hnilobnými procesy měkkých tkání (srov. Ariès 2000, 237–252).



Pohřby

– regulérní v anatomické poloze  
v nevysvěcené půdě

– Ve vysvěcené půdě

hřbitov

Interiér kostela  
krypty

# Pohřební ritus



- **Pohřeb:** s rakví X bez rakve
  - Prosté – „nahý nebožtík“
  - v běžném oděvu
  - Ve volném rubáši
  - Zavnutý v plátně
- **Rakev:** Písemné, ikonografické i archeologické prameny naznačují paralelní pohřbívání v rakvi i bez rakve během celého středověku i novověku. Otázkou však zůstává poměr obou typů pohřbů (Eibl 2005, 224–225). Řešení komplikuje nejen nedostatek publikovaného materiálu, ale i obtíž při zjišťování přítomnosti rakve v hrobě.
  - Doklady – omezené: 1. půdní podmínky, 2. intenzita pohřbívání
  - Nálezy stop ztrouchnivělého dřeva: jiné konstrukce, pohřeb na desce
  - hřeby: výskyt - i jiné spojení než s rakví
    - Jiný počet než předpokládaný počet pro spoje rakve
    - Rakev bez hřebíků
  - Konstrukce: materiál - jehličnatého i listnatého dřeva (více rozborů pro RN – krypty)
  - Výzdoba: malířská, plastická
  - Vybavení: textilní vystýlka, případně polštář pod hlavou. Písemné prameny i etnografické analogie dokládají plnění polštáře nejen senem, ale i vonnými či léčivými bylinami.

## RAKVE

- Dřevěná schránka formované pro velikost zemřelého
- Kamenné pohřební schránky

## SARKOFÁGY

## TUMBY



Pohřby – regulární v anatomické poloze v nevysvěcené půdě



# Pohřební ritus

- **Poloha:** převládá v natažené poloze na zádech
- **Orientace:** hlavou k západu, vyskytují se však i orientace odlišné.
  - Drobné odchylky od Z-V osy - posunuta orientace kostela, u kněžiště
  - Opačné orientace (V-Z) u některých hrobů (nejčastěji v interiérech kostelů) - pohřby kněží, kteří i po smrti mají být obráceni tváří k věřícím (Unger 2002, 76).
  - Obecně lze předpokládat, že orientace pohřbů je ovlivněna spíše povahou terénu a orientací kostela než ideální západovýchodní osou.
  - Specifickým příkladem jsou pohřby radiálně rozmístěné kolem závěru kostela. V novověku se častěji objevují pohřby orientované hlavou ke kostelu, a to i podél lodě.
- **Poloha horních končetin:** Hypotéza - poloha končetin chronologicky citlivá, se nepotvrdila. *Existují sice tendence, podle kterých u středověkých pohřbů převažuje poloha končetin podél těla, zatímco v mladším období se ve větší míře objevují paže zkřížené na břiše či na prsou*
- Úpravy zemřelého
- Mumifikace
- Vyříznutí srdce

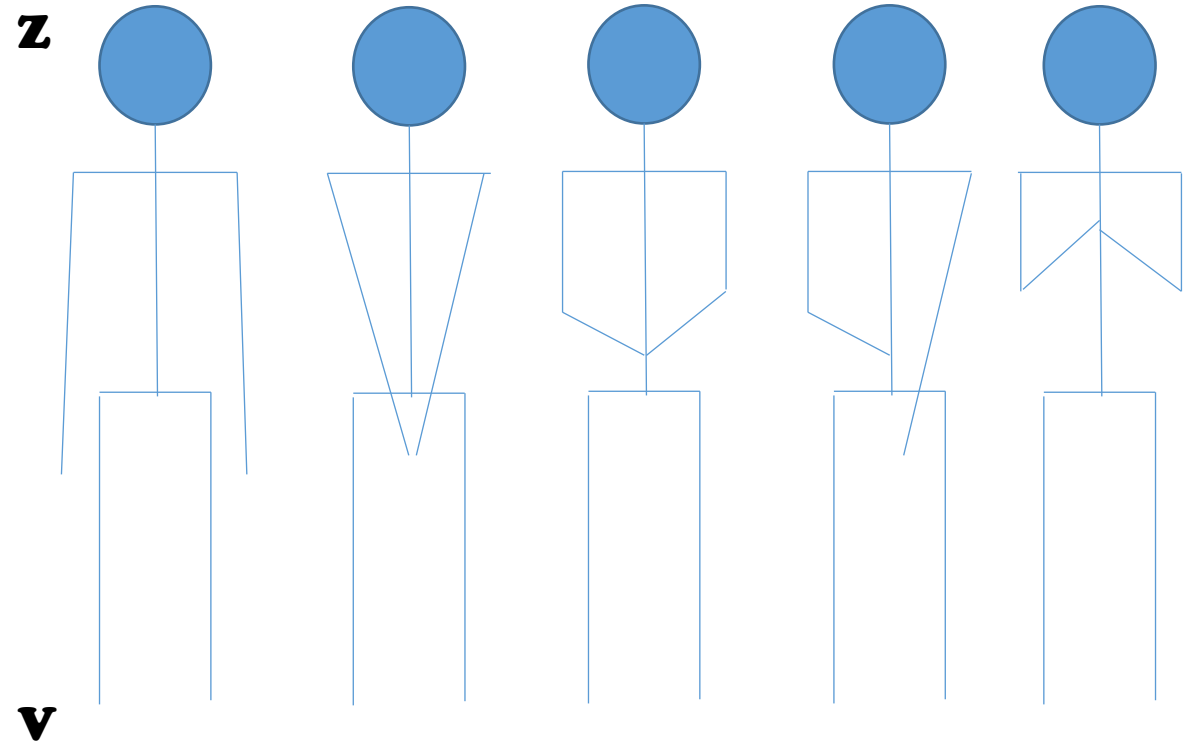

## Pohřby panovníků

- Pražský hrad
  - Katedrála sv. Víta
- Anežský klášter
  - Václav I.
- Zbraslavský klášter - chrám Panny Marie
  - 1294 - děti Václava II., Jan a Jitka
  - 1296 - další dcera Anežka
  - 1305 - král Václav II.
  - 1319 - Otakar, druhorozený syn Jana Lucemburského
  - 1322 - Markéta, dcera Václava II., choť vévody slezského spolu se svým prvorozeným synem Mikulášem
  - 1324 - Eliška, dcera Jana Lucemburského a další její tři sourozenci
  - 1326 - Václav III. (20 roků byl pohřben v Olomouci a pak převezen na Zbraslav)
  - 1330 - Eliška Přemyslovna
  - 1341 - Markéta, dcera Jana Lucemburského
  - 1419 - král Václav IV.



## Pohřby duchovních

- Biskupové, arcibiskupové
  - Pražští: Katedrála sv. Víta
  - Olomoučtí:
    - Jindřich Zdík (Strahov)
    - Robert (Velehrad)
    - Bruno ze Schauenburka (Kroměříž: kostel sv. Mořice)
    - Dětřich z Hradce (ol. katedrála)
- opati
- řeholníci



# Pohřby šlechty

- Rožmberkové – klášter Vyšší Brod
- z Tasova - Tasov: rotunda, pohřební kaple sv. Jiří, 2/2. 13.stol.



# Pohřby měšťanů

# náhrobníky

Používání náhrobníků

RS: 10-11.-12. století

Přežívá do 14. století

Vesnické prostředí

Radomyšl 45 náhrobníků (Nechvátal 1999),

Nesvětice 29 (Brych 1989),

Děčín – Mariánská Louka (Velímský 1991)

Brych, V., 1989: Nesvětice, zaniklá středověká ves na Mostecku, *Archaeologia historica* 14, 311-318.



obr. 310: náhrobník Hrona z Pacova (Klučina 2004, 197)



obr. 311: náhrobník Jistislava z Chlumu (Charvát 1991, 71, obr. 1)



obr. 312: náhrobník Eberharda, mincmistra? (Musílek 2009, 502)

Hirzo z Klinbergu H. byl pohřben v kapitulní síni zlatokorunského kláštera. Později byl jeho náhrobek osazen v boční lodi tamního chrámu.



obr. 313: náhrobník uložený v muzeu ve Vysokém Mýtě (Wirth 1902, 158, obr. 163)

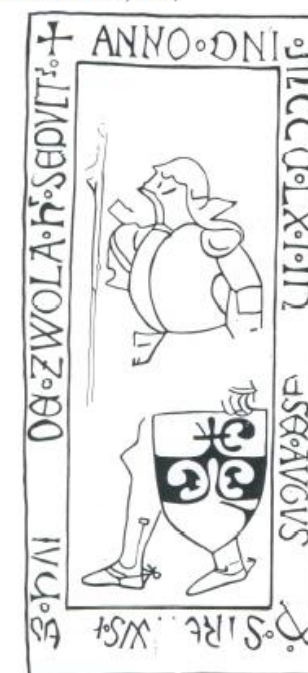

obr. 314: Jindřich ze Zvole (†1361), náhrobník v kostele ve Zvoli (Šumpersko); (Pojsl 1984, 170)



# Kláster Velehrad

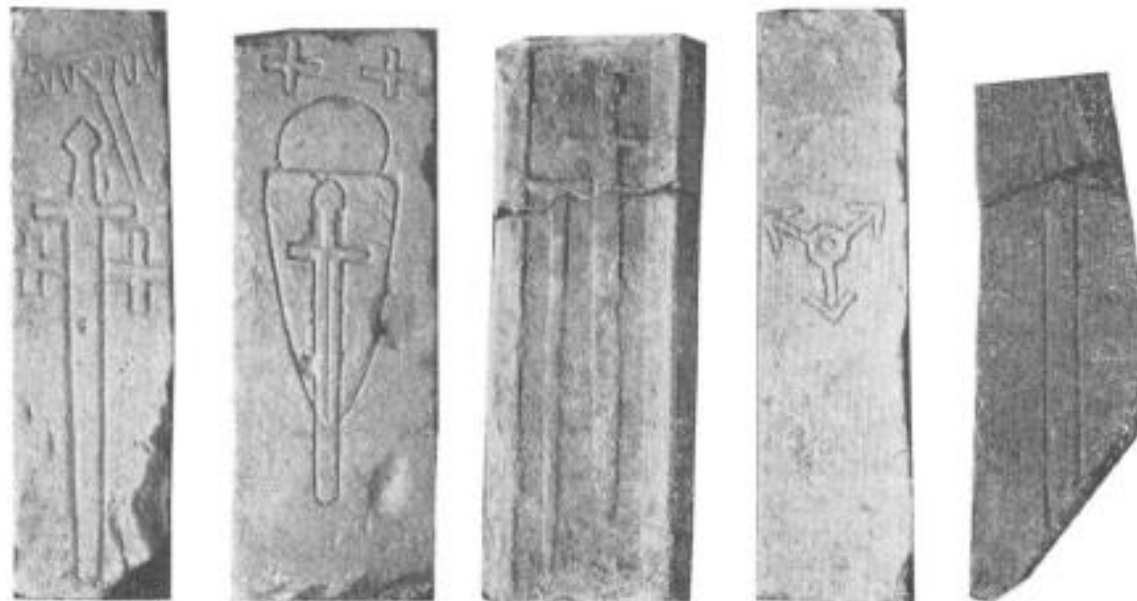

Náhrobky šlechty

Pískovcový sarkofág

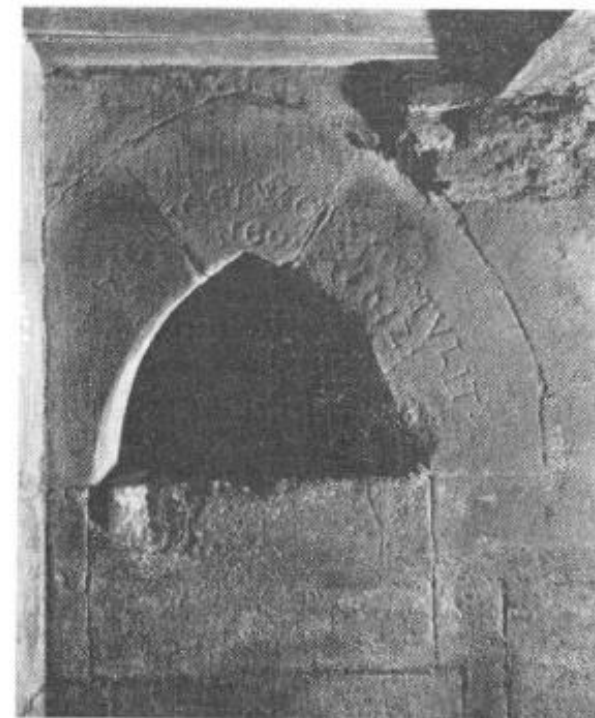
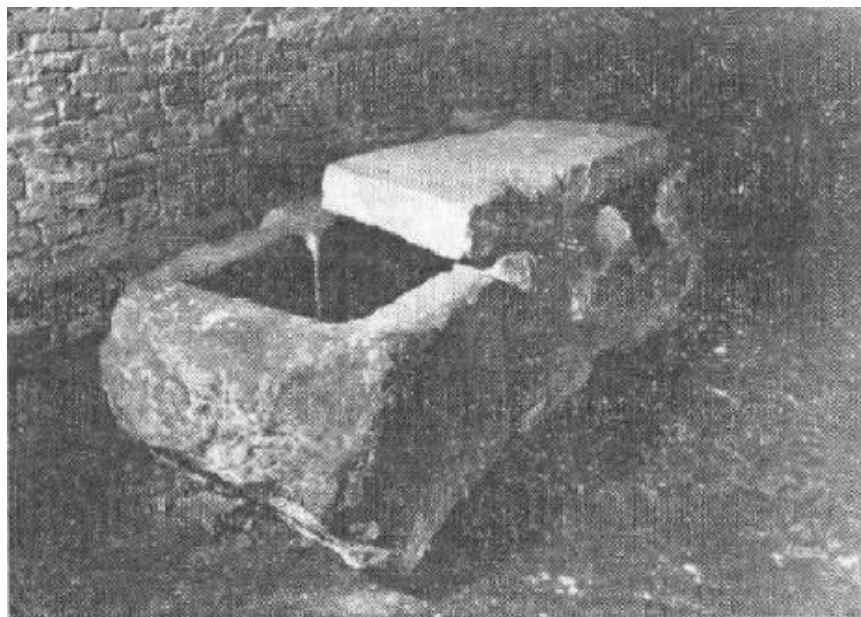

Výklenková hrobka s nápisem: patrně markrabě Vladislav Jindřich

+ HIC I A C E T W. (ladislaus) Q (ui) P (raedi) A . O L . (im) (con (TVLIT. / N E O (sepultus) IZ. (= in eternum)? //  
 + Hic iacet W. (ladislaus), qui praedia olim contulit, neosepultus (in acternum?) : Zde leží W. (ladislav), který statky kdysi daroval, znovu pohřben (na věky?)

Náhrobek olomouckého probošta Alexia (+1282)



# Pražský hrad – katedrála sv. Víta

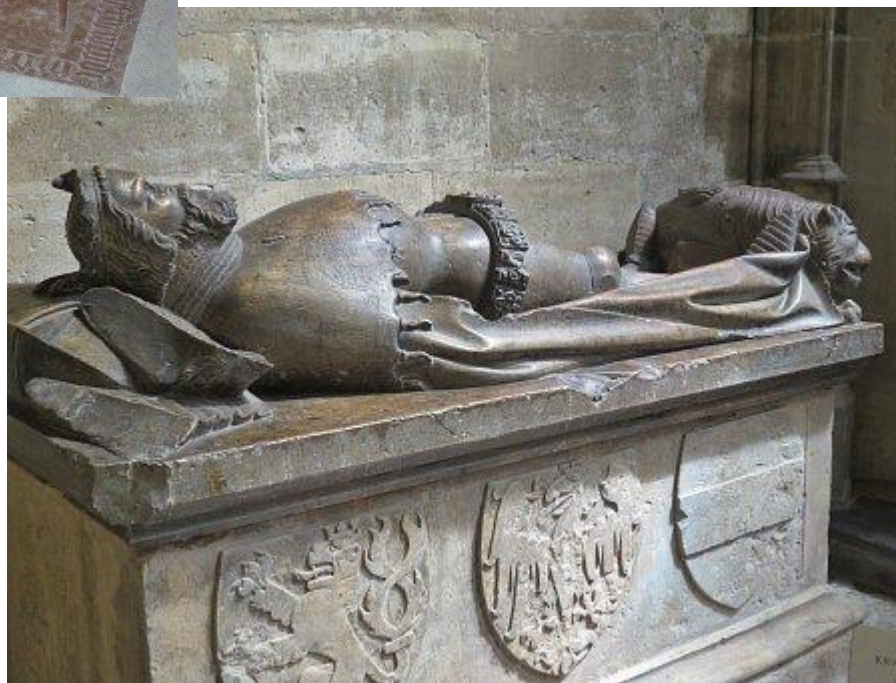



# MĚSTSKÉ HŘBITOVY

## Farnosti:

- Svatopetrská – Češi
  - Při kostele sv. Jakuba – Němci
  - Sv. Mikuláš – Románi
- 
- 1231: listina ol. biskupa Roberta (1201-1240) - kostel sv. Jakuba postaven v době vlády markraběte Vladislava Jindřicha (1197 – 1222) a měl sloužit Němcům,
  - zatímco filiální sv. Mikuláš na dnešním náměstí Svobody Románům snad valonského původu. Poprvé se přímo uvádí k r. 1228, kdy jeho patronát daroval král Přemysl Otakar I. oslavanským cisterciáčkám.
    - Podle svědectví z r. 1423 stál původní kostel na místě nynějšího chrámu, avšak nic se z něho nedochovalo.

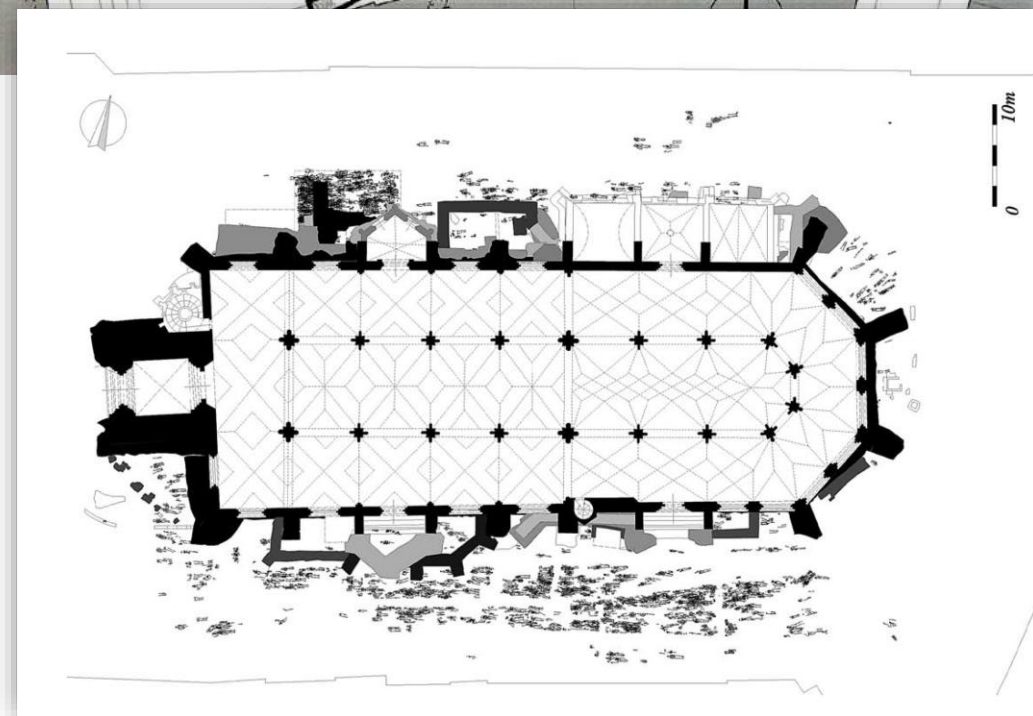
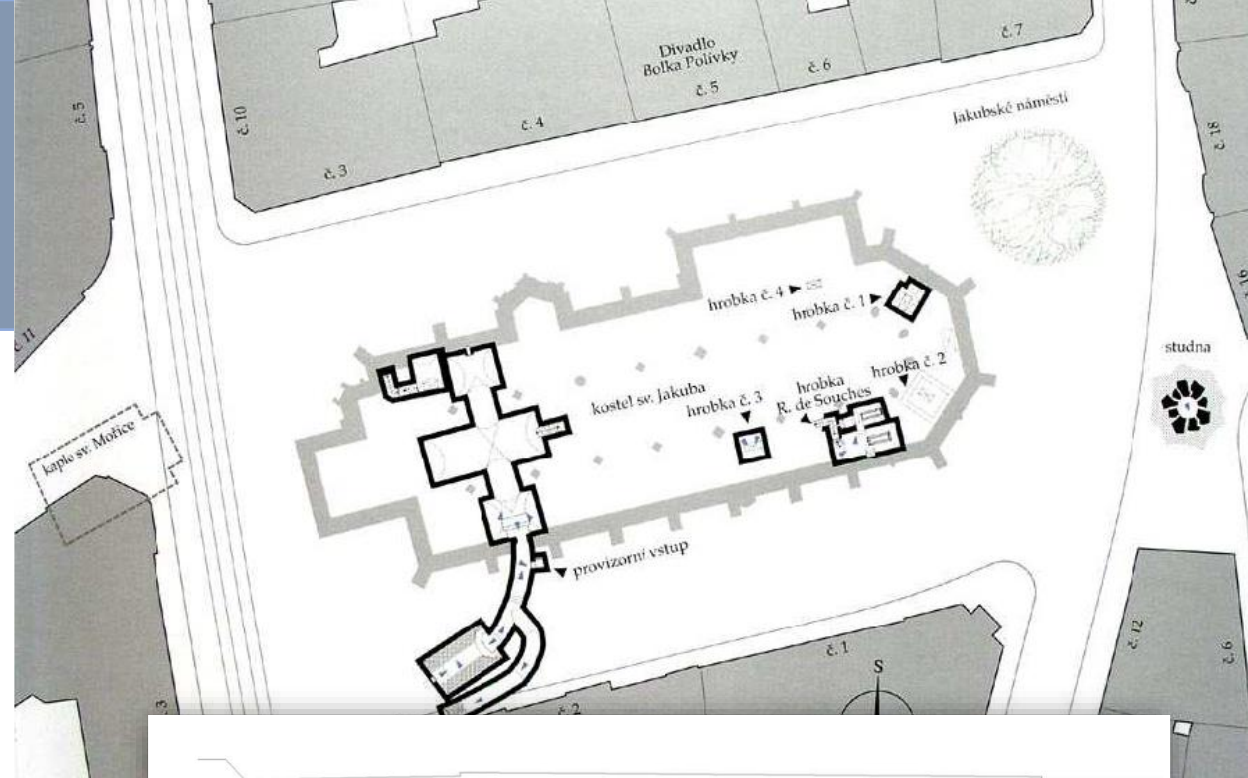

# Městské hřbitovy

Brno

Pohřební areály VS-PS

Brno v době lokace, kolem 1200

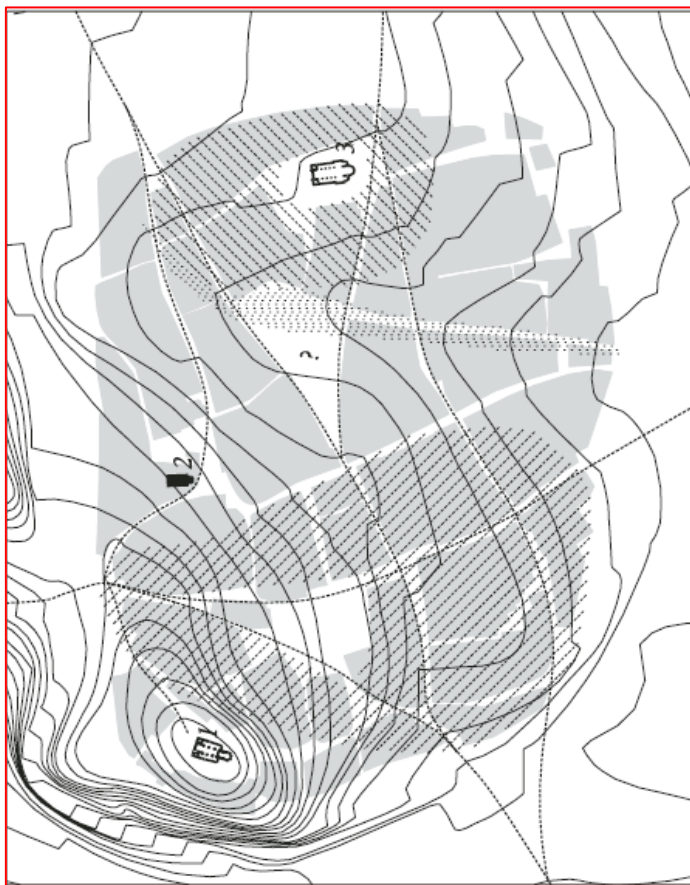

Brno uzavřené hradebním okruhem

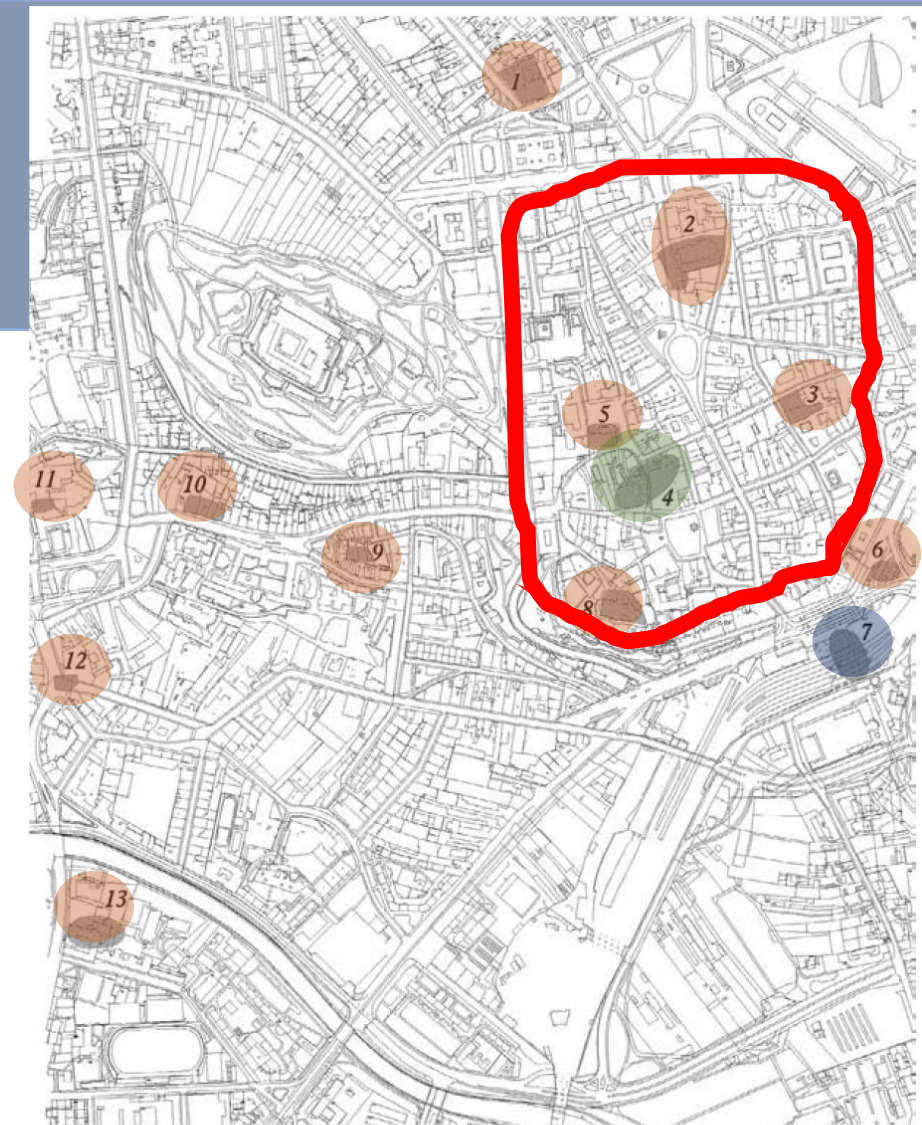

Příloha č. 1: Brněnské středověké a raně novověké hřbitovy v centru Brna. 1 – nový městský hřbitov; 2 – farní hřbitov při kostele sv. Jakuba Většího; 3 – hřbitov v areálu minoritského kláštera; 4 – raně středověké hroby v prostoru ulic Starobrněnská a Radnická; 5 – hřbitov v areálu někdejšího dominikánského kláštera; 6 – hřbitov při kostele sv. Martina; 7 – židovský hřbitov; 8 – farní hřbitov při kostele sv. Petra a Pavla; 9 – farní hřbitov při kostele Všech svatých; 10 – hřbitov špitálu při kostele sv. Ducha; 11 – hřbitov při špitále u kostela sv. Anny; 12 – farní hřbitov při kostele sv. Prokopa; 13 – raně středověké pohřebiště areálu konventu Milosrdných bratří.



# MĚSTSKÉ HŘBITOVY

## Hřbitovy při farních kostelích:

- ½. 13. století
  - sv. Petru : kostel \* pol. 12.stol.
    - románská krypta – hroby 2/2. 12. století
    - v interiéru hroby od VS-RN
    - Hřbitov: 219 hrobů (Ae, antropo)
  - sv. Jakub:
    - Hřbitov: 89 pohřbů – 92 jedinců, 75 jedinců antropo
    - Max. hl. 1,2 m, až 5 horizontů, hlavně 14. stol.
    - 350 jedinců
    - 1015 jedinců
    - 13.-16. stol., konec 18. stole. – ukončení pohřbívání
    - Velká přestavba kostela v 15 .stoeltí – úprava pozemku – anarušení části hřbitova
    - Hrobový inventář: přezky, sponky (očko+háček), špendlíky, medailonky, růžence, korálky, knoflíkymince, (3y jako obolus mrtvých),prsten, 1x kord, poutní odznak )mušle – sv. Jakub)
    - Kostry na zádech (Z-V ), nebo JZ-SV, SZ-JV
    - Deviant: opačná orientace V-Z, skrčenci, nehy mimo osu těla
    - Ruce: podél těla na břiše, na hrudi, do klína, klín+břicho,
  - sv. Michala.
  - kostel Všech svatých na Provaznickém vršku
  - sv. Prokop

- 1580: nový městský hřbitov, u Jakuba jen významné osobnosti a měšťané, Jakub evangelický

Sv. Prokop Staré Brno

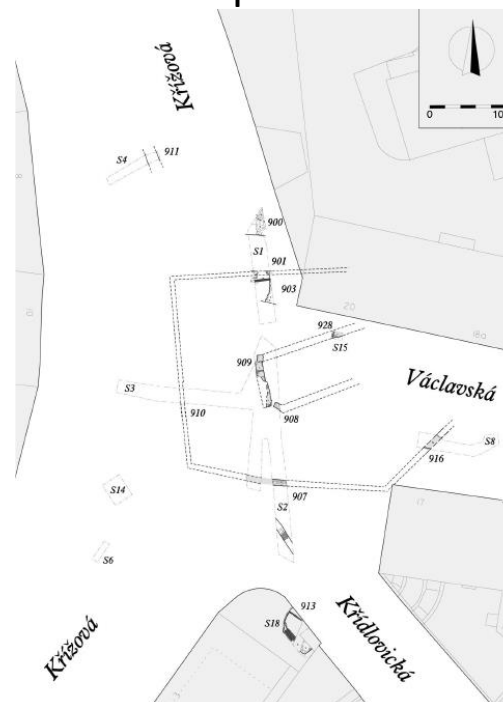

Brno kostel Všech Svatých



## Svatopetrské návrší ve 14. století

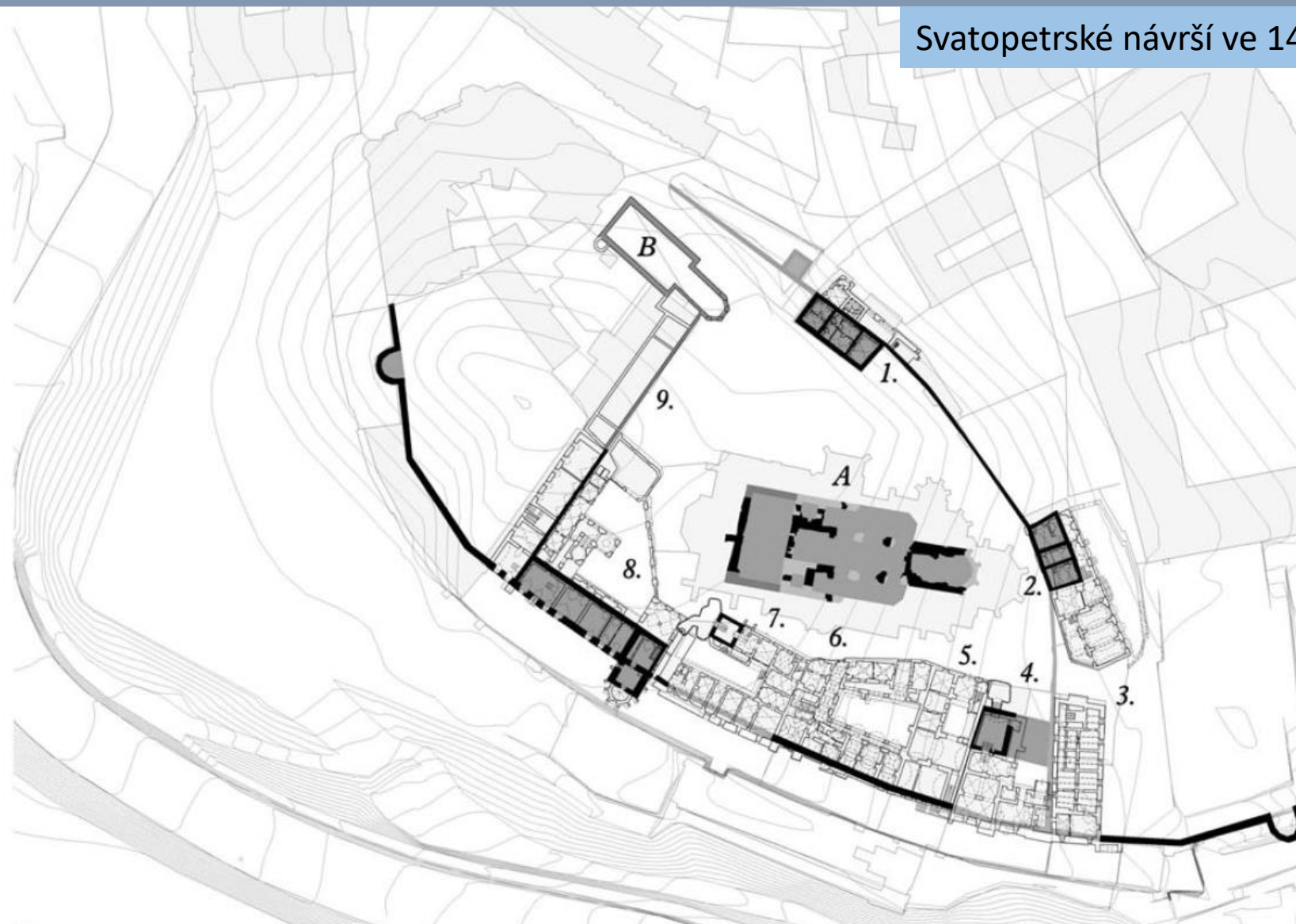

Obr. 3: Brno, výřez z veduty „Brum, Vulgo Brinn Marchionatus Civitas insignis“ z r. 1617 od Georga Hufnagla.

Obr. 11: Brno, Petruské návrší, situace zástavby ve 14. století. **A** kostel sv. Petra; **B** kaple sv. Barbory; **1** dům Petrov č. 1; **2** dům Petrov č. 2; **3** dům Petrov č. 3; **4** dům Petrov č. 4; **5** dům Petrov č. 5; **6** dům Petrov č. 6; **7** dům Petrov č. 7; **8** dům Petrov č. 8; **9** dům Petrov č. 9. Černě jsou vyznačeny doložené vrcholně středověké konstrukce, tmavě šedě předpokládaný rozsah zástavby, světlešedě zástavba současná.



# MĚSTSKÉ HŘBITOVY

## Olomouc:

- Městský hřbitov u farního kostela sv. Mořice – 1.PP 1257
- Starší románská fáze (kostel)
- + pohřby VM a mladohradištní (9.-11. stol.)
- ke svatomořické farnosti patřila až do třetí čtvrtiny 18. století nejen největší část města, nýbrž i celá řada předměstských vsí, Holice, Lazce, Neředín, Nové Sady, Povel, Repčín, Nový Svět, Střední ulice a Zelená ulice)
- Hřbitov: celé okolí kostela
- po zrušení hřbitova → Mořické náměstí
- Území hřbitova zmenšovaly od 14. století postavené tři kaple, a to kaple sv. Mikuláše (stála zde už před rokem 1331, zbořena roku 1535), kaple sv. Felixe a Adaukta, která byla po požáru roku 1492 přenesena na předměstí Gošikl (v místech dnešní ulice Štítného - městské části Nová ulice), a mladší tzv. česká (či moravská) kaple sv. Cyrila a Metoděje, poprvé připomínaná roku 1453 a zbořená roku 1812. Při této kapli stávala ve středověku i **kostnice**, která spolu s kaplí vyhořela při velkém požáru města v roce 1709.





# VESNICKÉ HŘBITOVY

Konůvky:

Koválov - Žabčice:

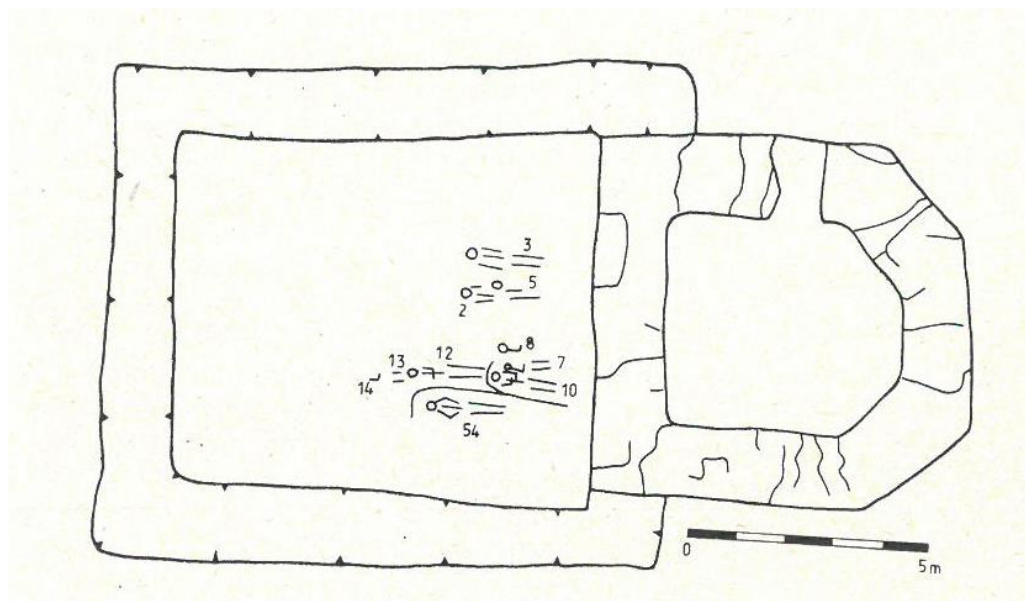



# Hromadné hroby



Benátky – morové hroby

<https://contagions.wordpress.com/2011/04/09/detecting-plague-in-medieval-venice/>



# Hromadné hroby

Malín, KH

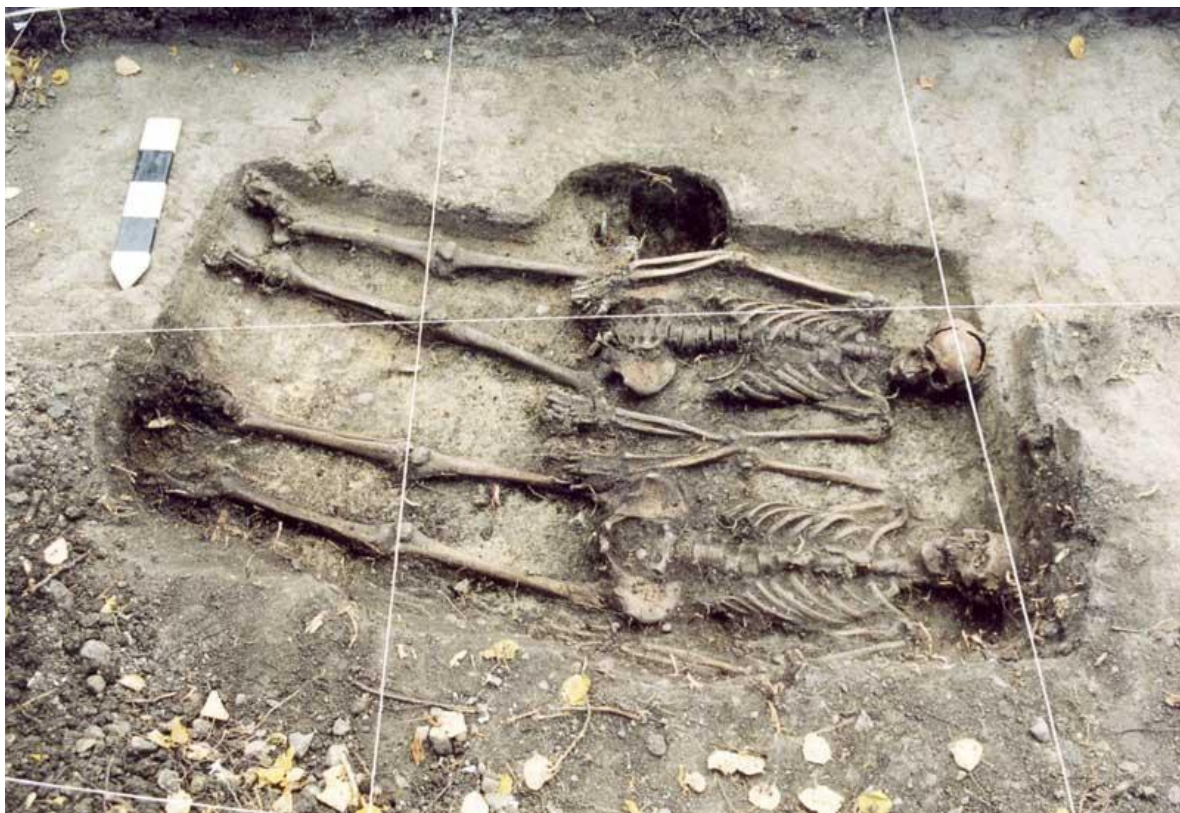

u kostela sv. Jana Křtitele - VS fáze osídlení Malína + HŘBITOV;  
(sonda č.IV/03): pohřeb dvou dospělých jedinců mužského  
pohlaví, společná široká hrobová jámá, výbava: nože, železné a  
bronzové přezky, spony.  
1. první poloviny 13. století.





# Hromadné hroby

Location:	Weymouth, England
Date/Time Period:	910-1030 CE
Number of Individuals:	51 Individuals
Ratio of Sexes:	All Male
Average Age Range:	Most late teens to mid-twenties
Origin	Norse
Dated Excavated:	2008 - present
	David Score, Oxford Archaeology

## Weymouth

Hrob 51 jedinců

Dekapitace – hlavy úhledně poskládané

C14 – 910-1030

Izotopy- O, Sr, N, C

- Na 10 jedincích – z oblastí s chladným klimatem (Skandinávie)
- Všichni muži: 15-25 let, někteří až 30 let
- Dekapitace
- Někteří obranná zranění – na pažích
- „We've got lots of cut marks around the neck, the jaws, the shoulder blades, the top of the spine, and it's really telling us that it's quite a messy job“





# Hromadné hroby



Hromadný hrob 1

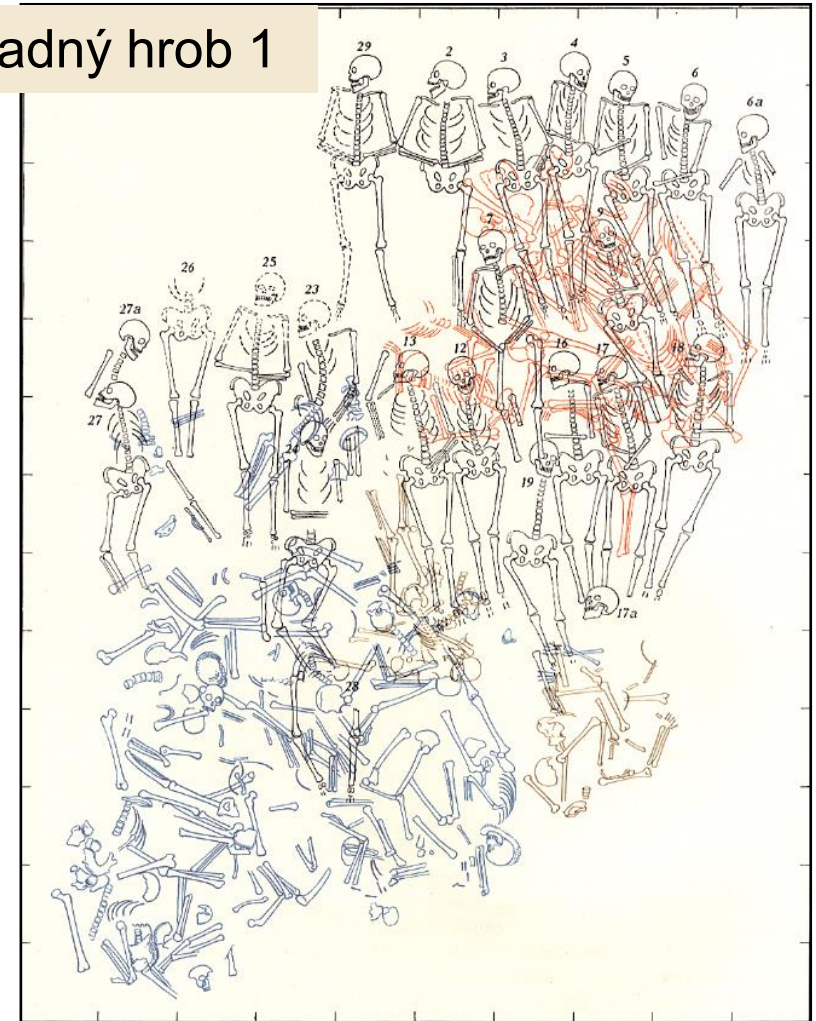

Wisby/Visby 1361

Dánové velitelé	Gotland'ané
Valdemar IV.	?
Síla vojska	?
<u>Ztráty</u>	1800



# Hromadné hroby

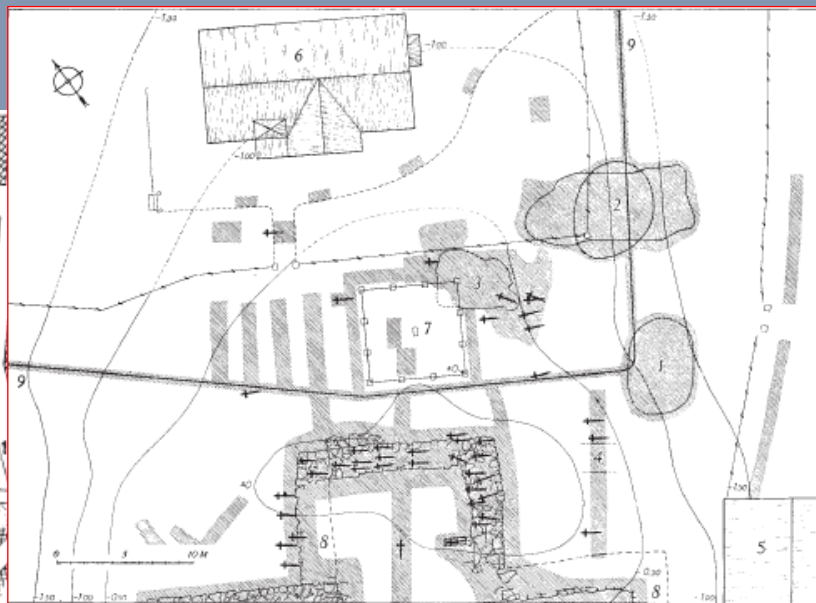
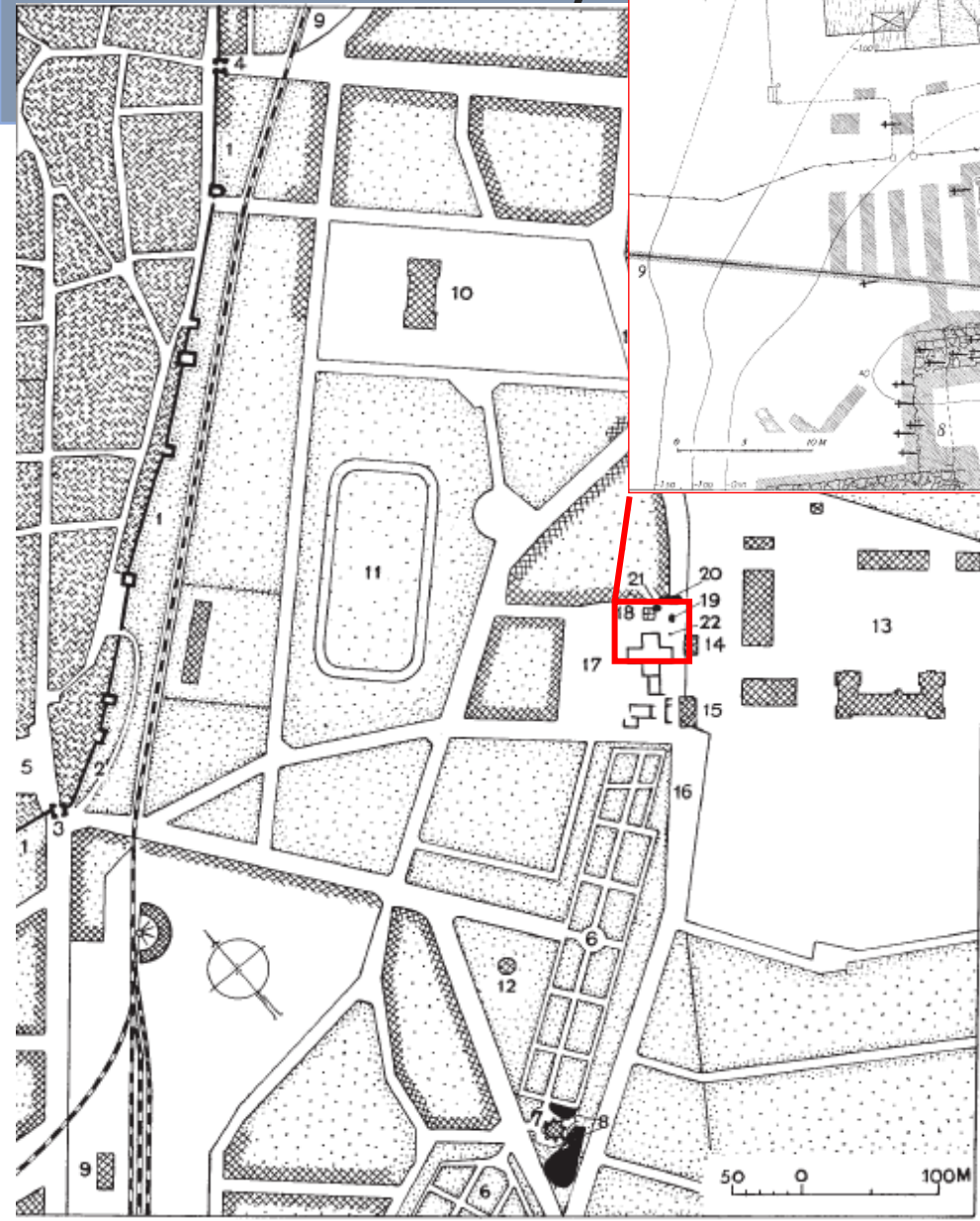

Visby  
Ae výzkum  
1905  
1912  
1928-1930

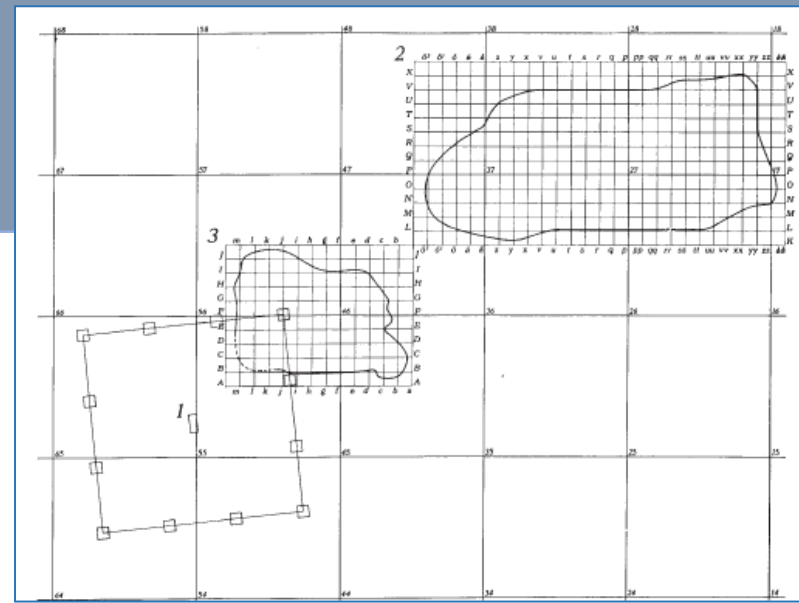

Hromadný hrob 3



# Hromadné hroby

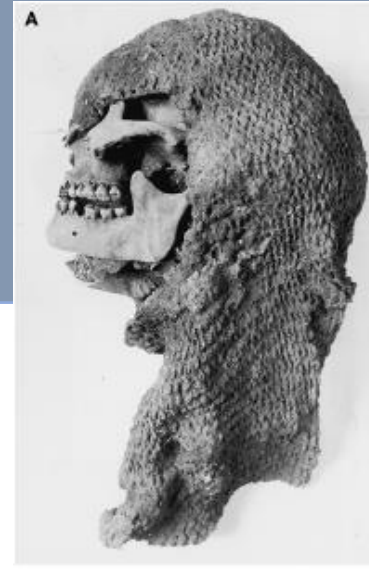

Hromadný hrob 1



Hromadný hrob 2

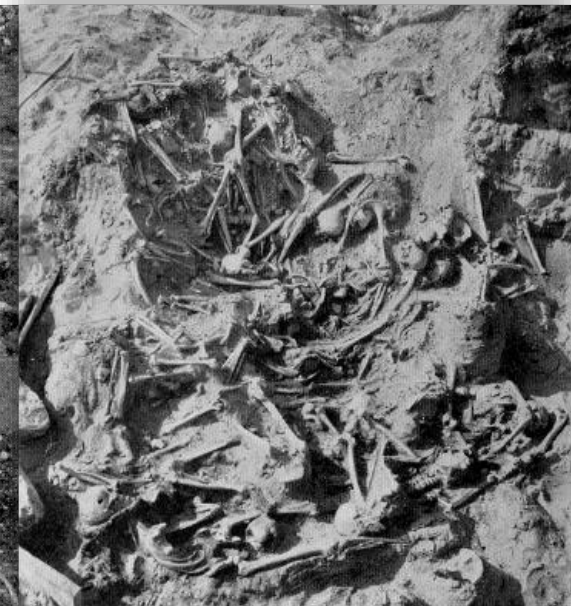
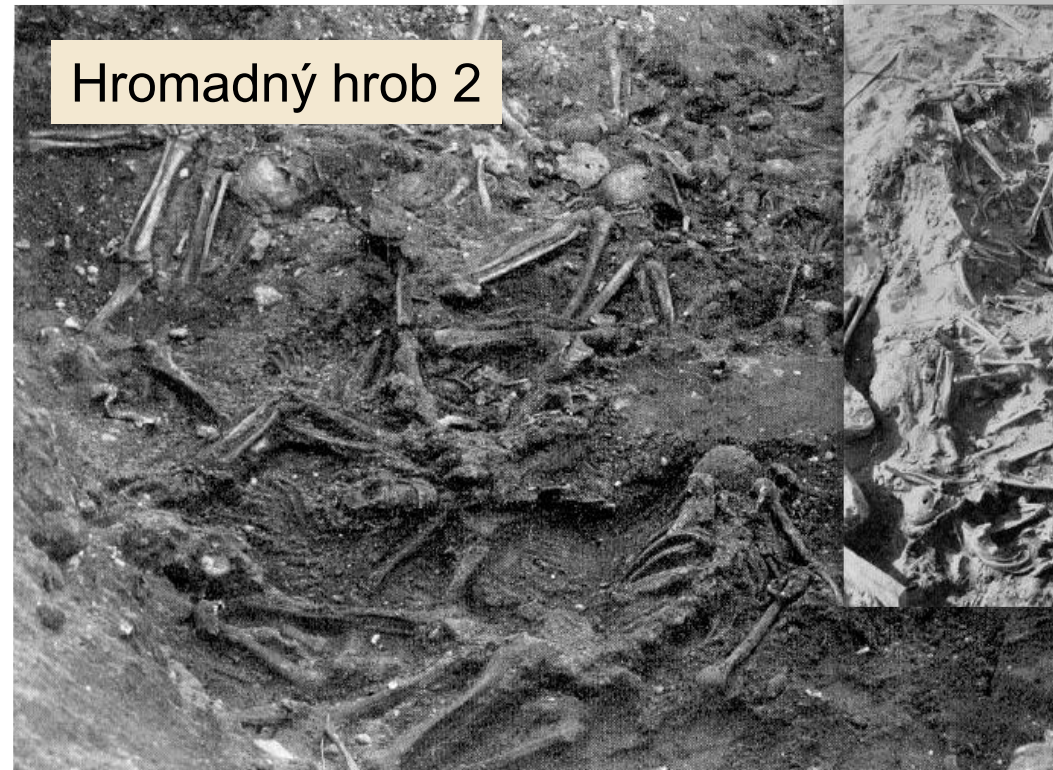



# Pohřbívání na popravištích

## POPRAVIŠTĚ

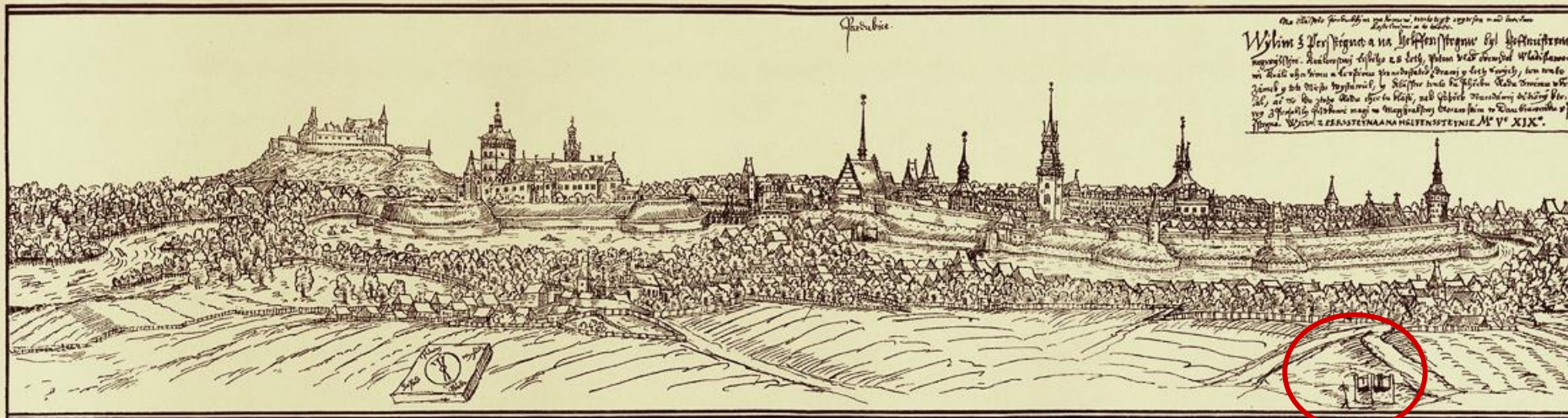

Willenberg - Pardubice

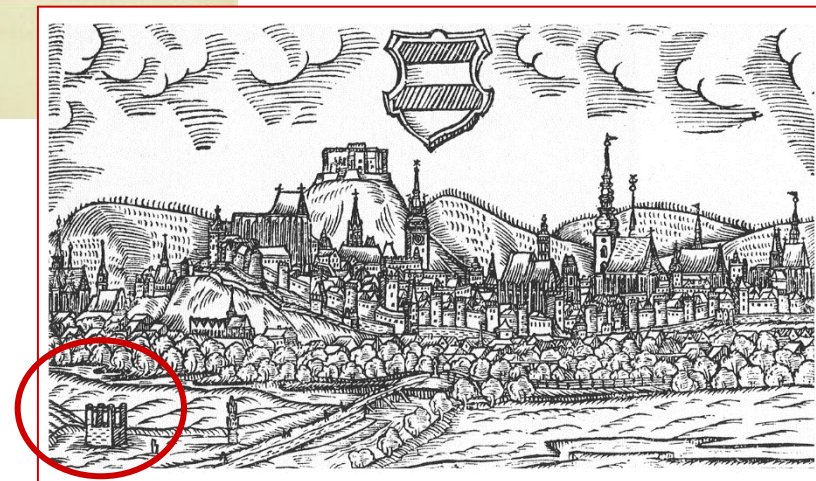

Willenberg - Brno

# Pohřbívání na popravištích

## POPRAVIŠTĚ

### Šibenice

pomístní označení: Šibeniční vrch, Šibenice aj.

### DŘEVĚNÉ

KOLENOVÉ

2-4 SLOUPY SPOJENÉ BŘEVNY

### ZDĚNÉ

S PILÍŘI PRO BŘEVNA (3-4 pilíře) – 3 pilíře: 7 odsouzených  
od počátku 16. století  
Slezsko – písem. 1492

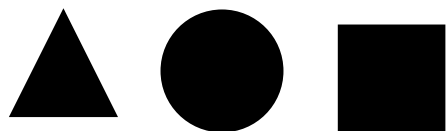

vchod

v – 7m, průměr 5-10 m

### Stínadla

označené: dnes křížem

pomístní označení: Stínadla, Ve stínadlech, aj.

### Pranýře

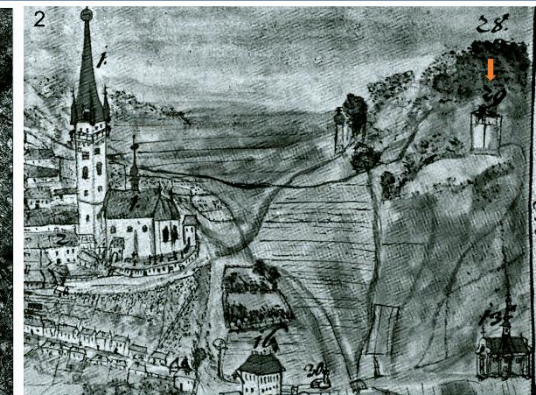

Tišnov: kamenný základ čtvercové šibenice a Vokounova veduta Tišnova z roku 1827 s vyznačenou šibenicí



Kašperské Hory



# Pohřbívání na popravištích

## Stínadla a šibenice

Vodňany  
Bečov nad Teplou  
Přimda  
Tišnov

formy šibenice podle ikonografických pramenů

1. kolínková, 2. vidlicová, 3. vidlicová mobilní, 4. trojúhelníková dřevěná, 5. čtyřúhelníková dřevěná, 6. zděný trojúhelníkový podstavec pro dřevěnou konstrukci šibenice, 7. čtyřúhelníkový zděný podstavec pro dřevěnou konstrukci šibenice, 8. trojúhelníková zděná šibenice se zděnými pilíři a horizontálními břevny, 9. čtyřúhelníkový zděný podstavec se zděnými pilíři a horizontálními břevny, 10. kruhový podstavec se zděnými pilíři a horizontálními břevny, 11. značka pro výkon hrdelního soudu

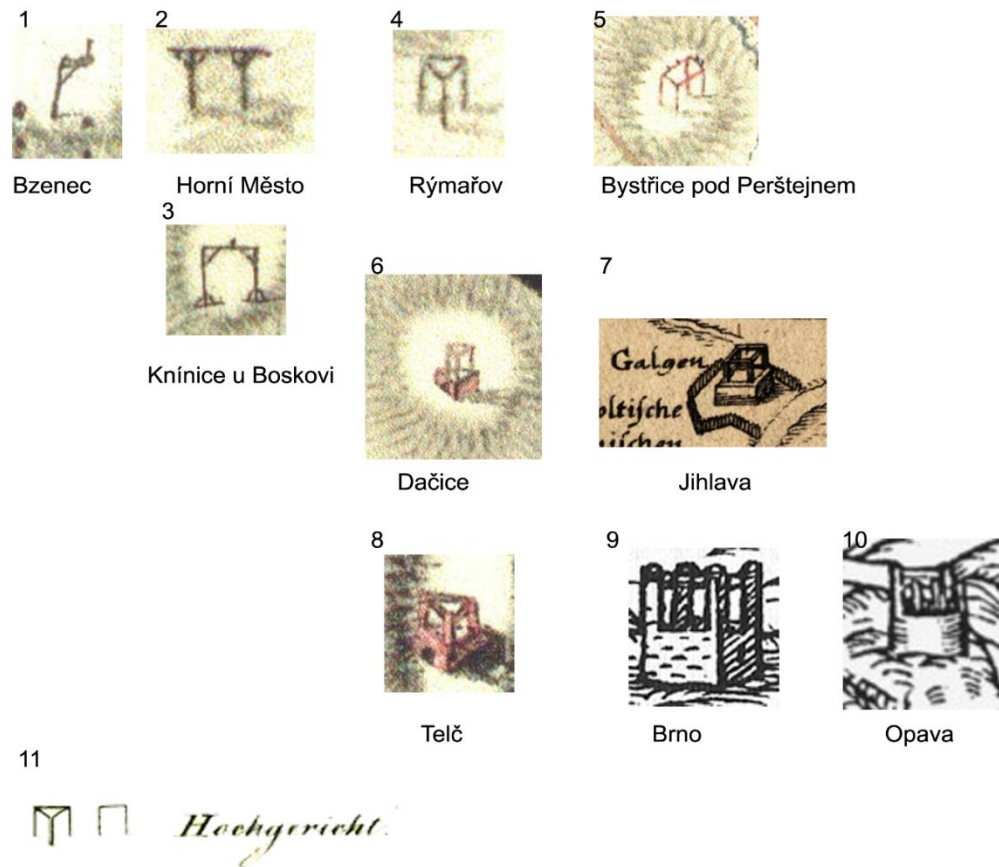

## Přimda



## Horní Slavkov



## Bečov nad Teplou



před výzkumem



po výzkumu

# Pohřbívání na popravištích

## Vodňany

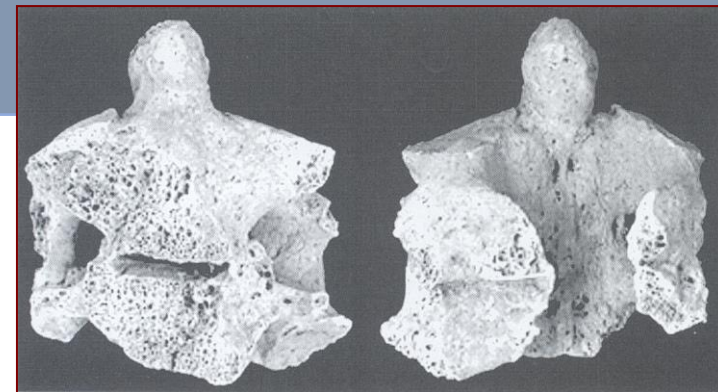
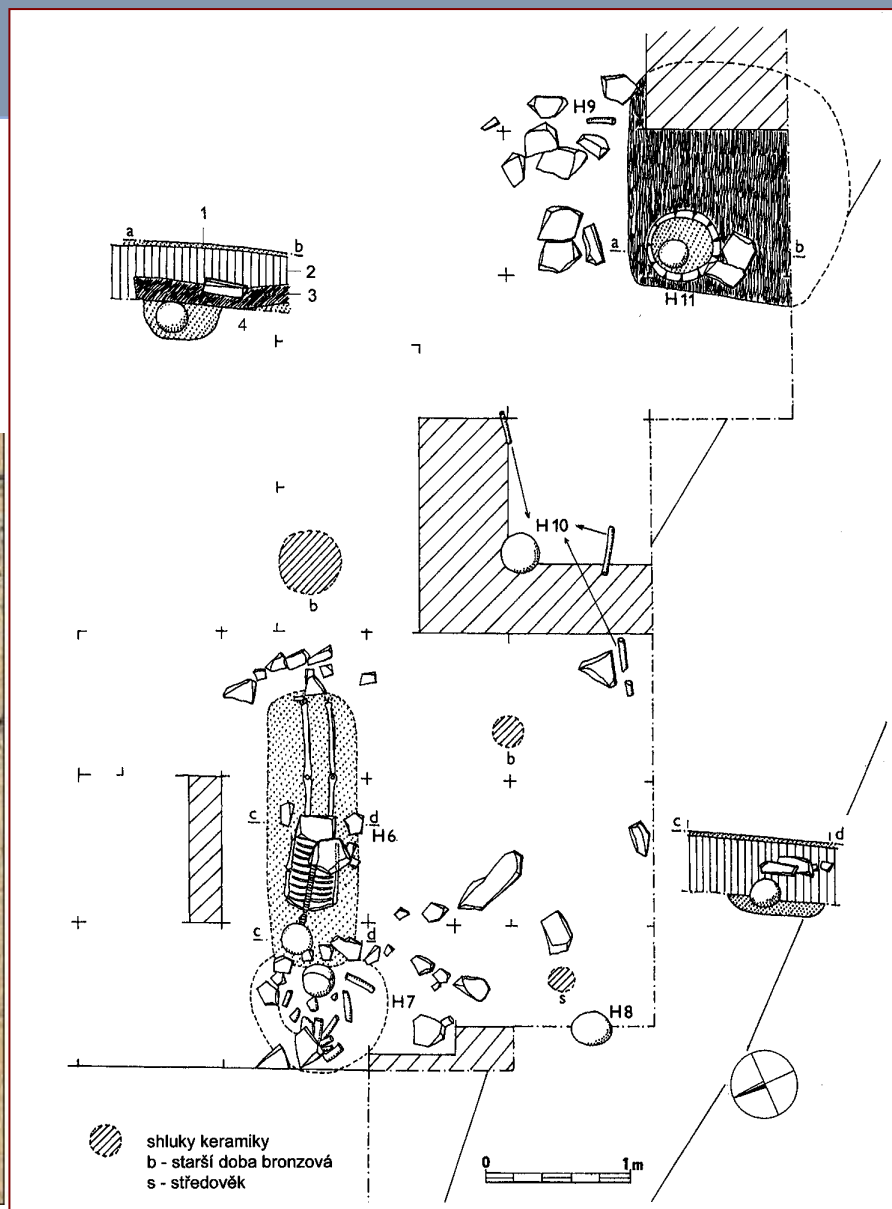
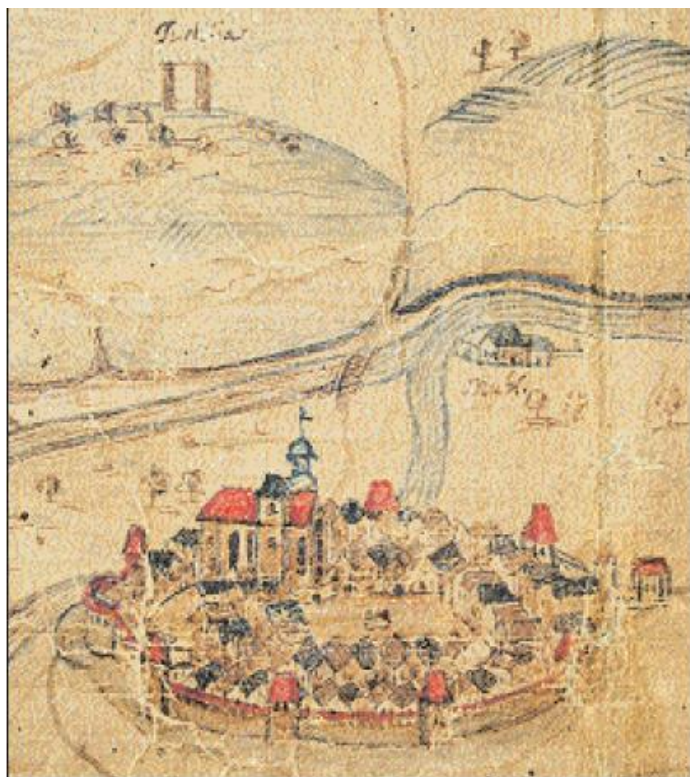

Klatovy  
Horní Slavkov  
Miedzylesie  
Zachowice  
Zlotniky Lubanske  
Katy Wroclawskie  
Steyerberg

– hlava mezi koleny  
– zbytky šibenice

Neuss

Spiez

Neastved

- opakované údery mečem do krční páteře (konec 13. st.)



# Pohřbívání na popravištích

## Salzhausen

hlava popravených uložena mezi ruce  
Na bříše - vtačeni do jámy

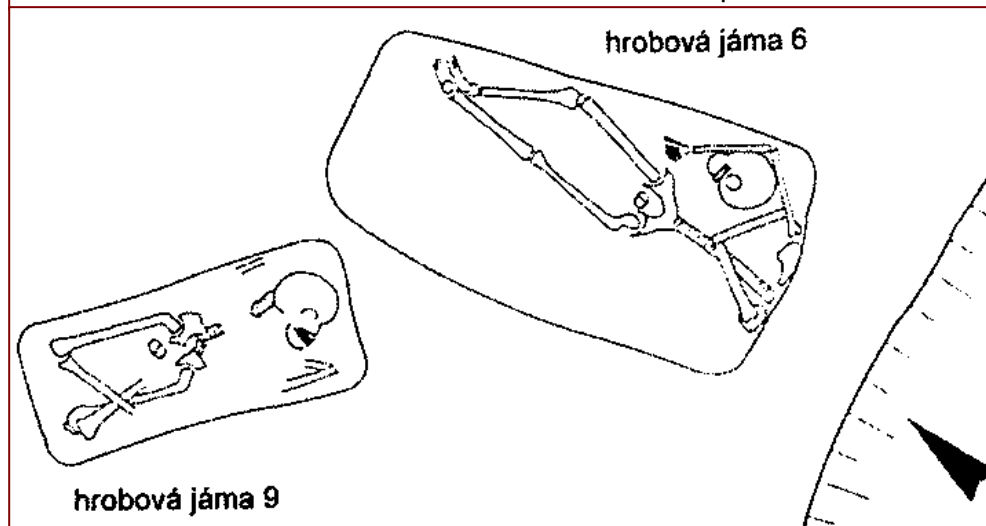
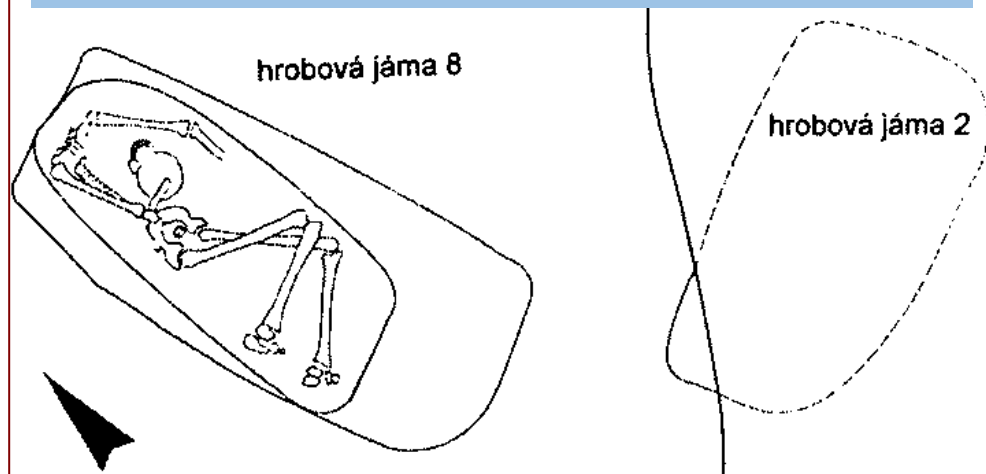

## Emmenbrücke

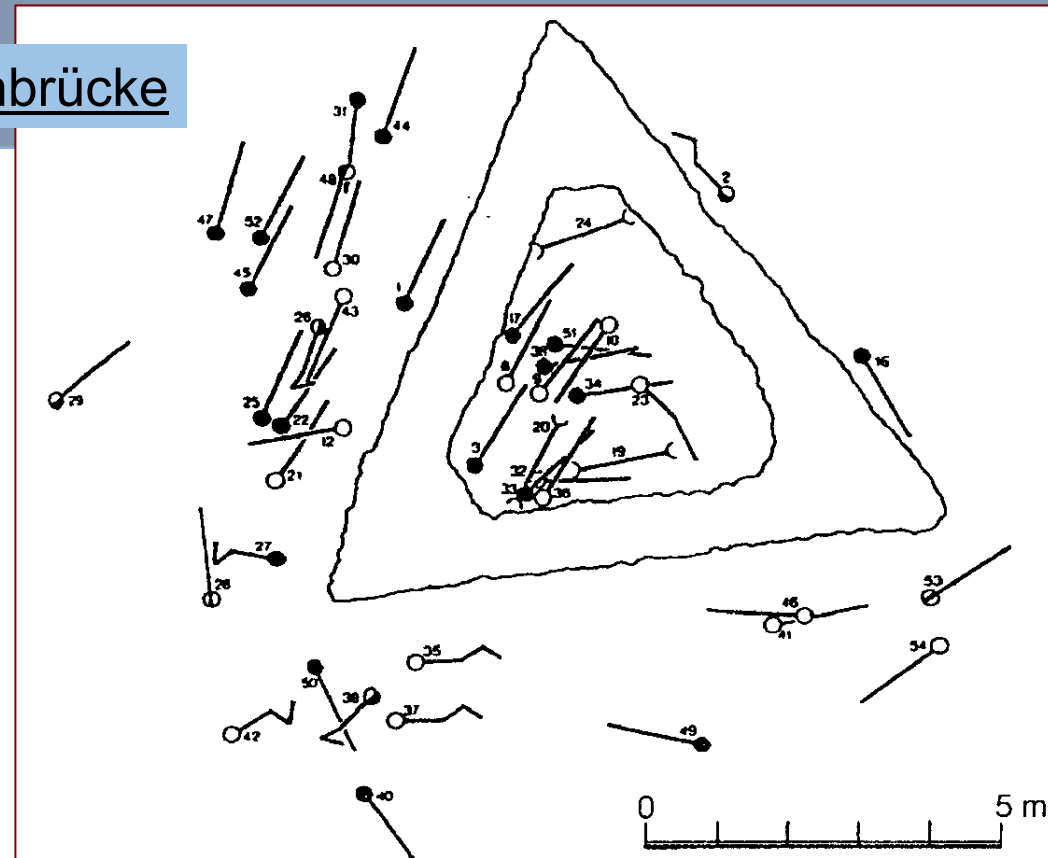

### Poloha těla

- Na zádech ○
- Na boku ◐
- Na bříše ●
- neurčitelná ○

# Pohřbívání na „popravištích“

Bajč

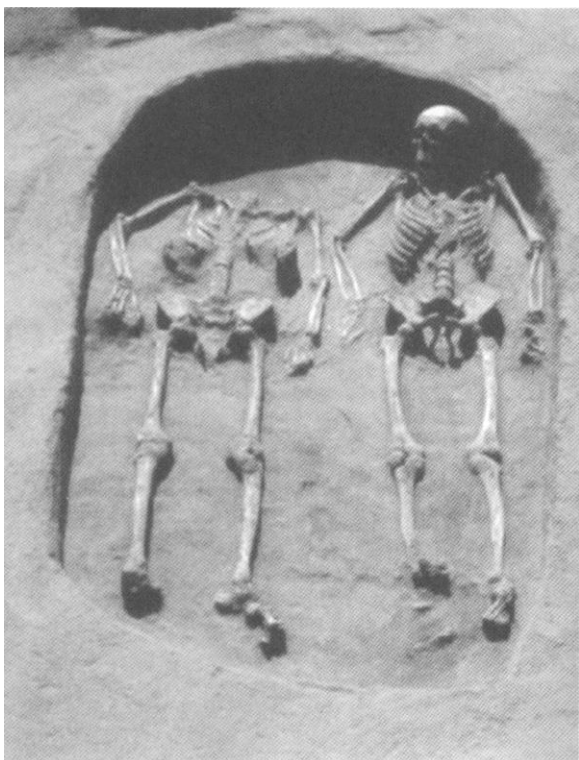

sečná rána – krční obratel

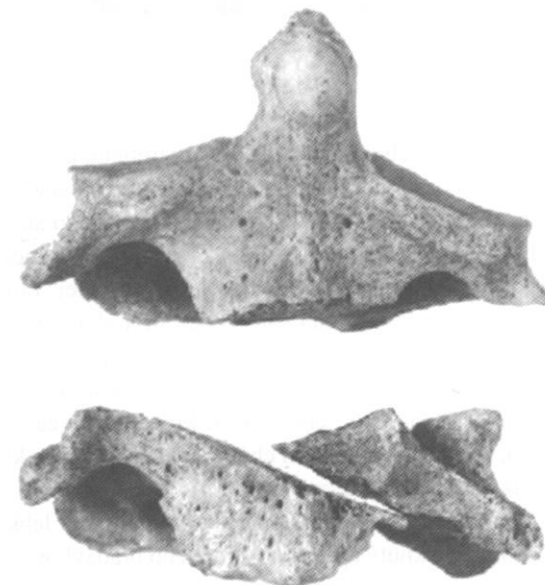



# Popravení v rámci pohřebišť/hřbitovů

*Vampirické hroby X popravení*

Čelákovice

Radomyšl

Stanwick (Anglie)  
14. století

Hlava mezi nohama

