



Novopalácové období na Krétě



Ar Archanes
Ga Galatas
Go Gournia
Ht Haghia Triadha
Ka Kastelli

Kh Khania
Kn Knossos
Ko Kommos
Ma Makrygialos
Ml Malia

Mn Monastiraki
Mo Mochlos
Mp Myrtos Pyrgos
Ni Nirou Chani
Pa Palaikastro
Pe Petras

Ph Phaistos
Pl Plati
Pp Priniatikos Pyrgos
Pr Protoria
Ps Pseira
Ty Tyliossos
Va Vathypetro
Za Zakros

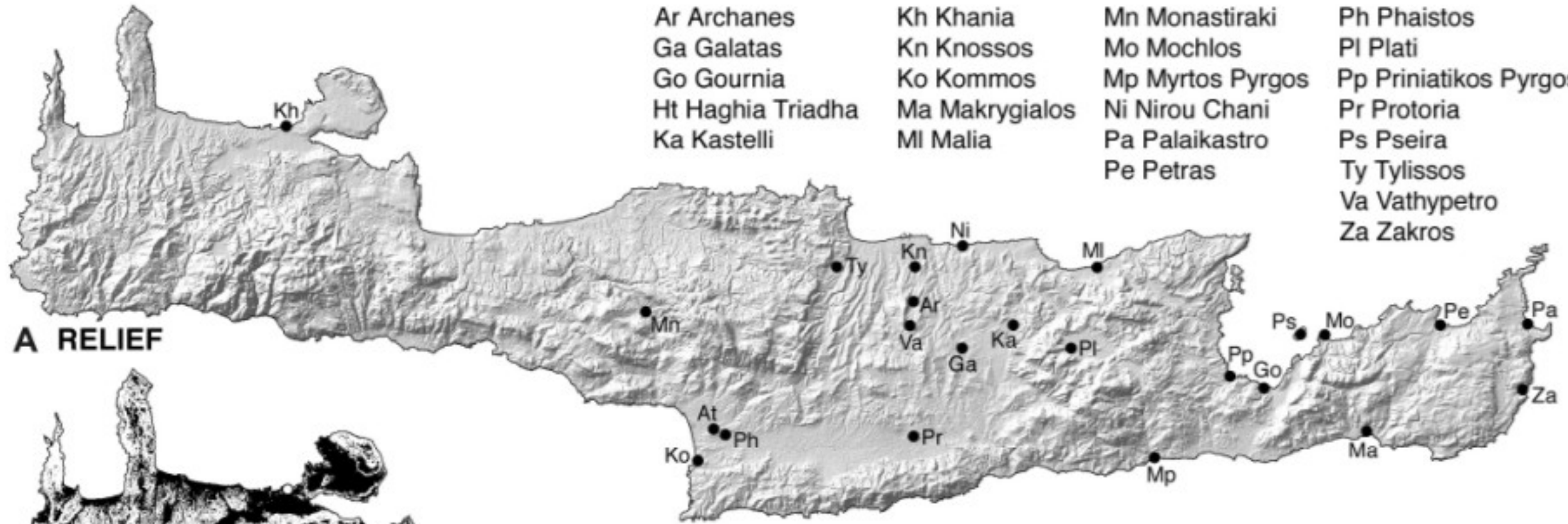

A RELIEF

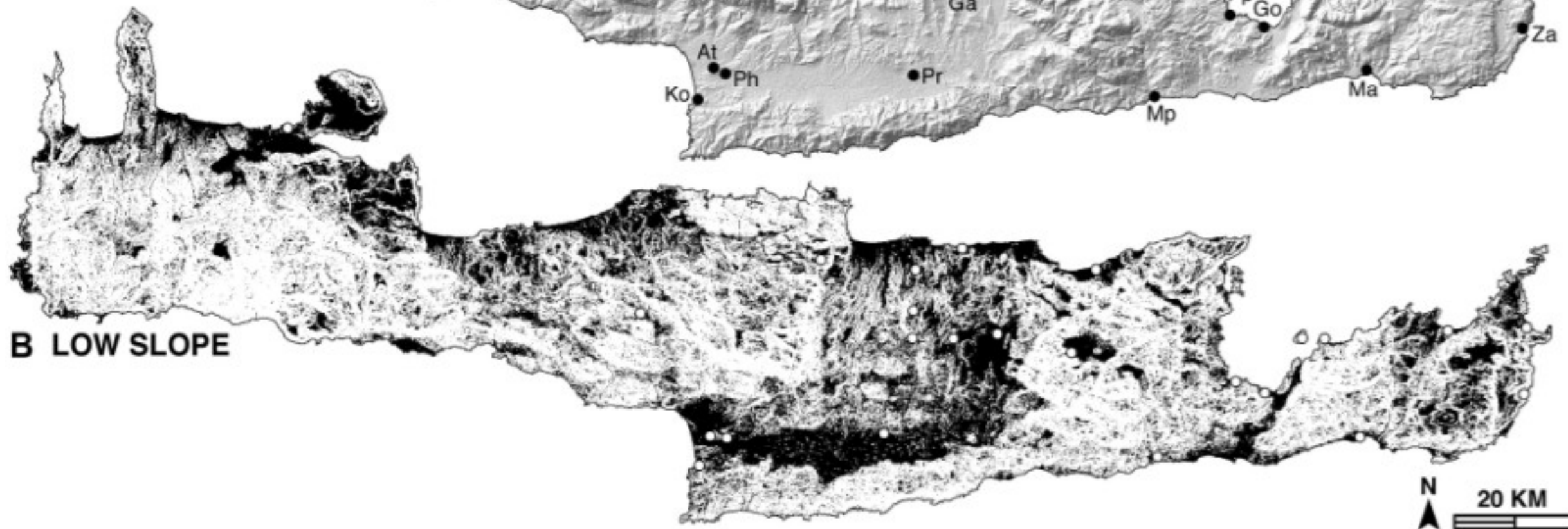

B LOW SLOPE

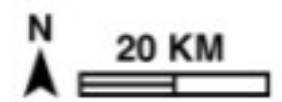

Stručná charakteristika novopalácového období

- Začíná po destrukci prvních paláců a zahrnuje fáze MM III-LM IB
- Šíření kulturních vlivů mimo Krétu (Kyklady, Mjilétoš, Kythéra, Samothraké, pevninské Řecko etc.).
- Na konci období LM IA dochází k erupci na ostrově Théra – není jisté do jaké míry erupce ovlivnila život na ostrově Kréta (některé lokality jsou v té době opuštěny např. palác Galatas)
- Na konci období LM IB dochází k destrukcím po celém ostrově a všechny paláce s výjimkou paláce Knossos zanikají – jako příčina se většinou uvádí požárové destrukce, někdy zemětřesení.

Šíření kulturních vlivů mimo Krétu



Akrotiri in the Bronze Age about 1600 B.C.

- excavations
- rooms with wall paintings
- limits of the excavation site
- excavation border
- visitor path

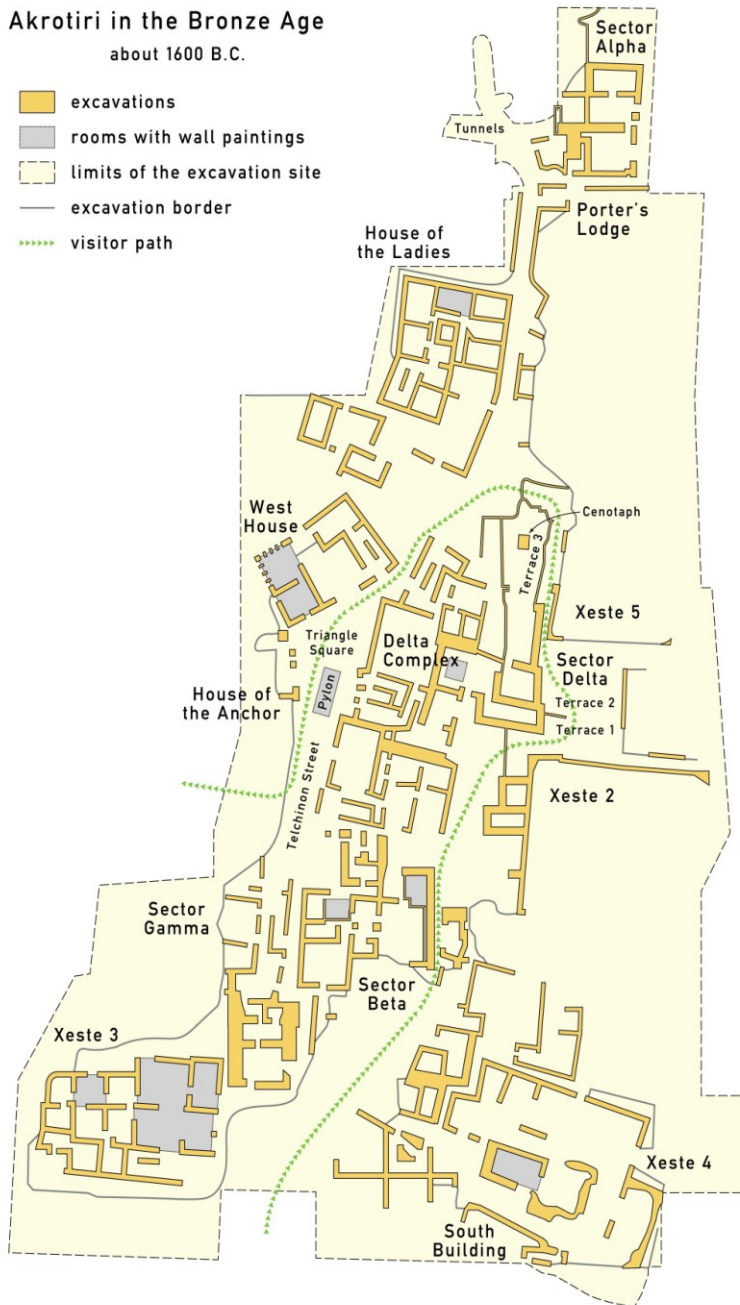

Akrotiri

- Osídlení se nachází na jižním cípu souostroví přibližně 8 km o jícnu vulkánu.
- První doklady osídlení již v rané době kykladské.
- Největší rozkvět v pozdně kykladské fázi: na místě staršího osídlení vzniká minojské emporio.
- K santorínské erupci dochází na rozhraní stupňů LM IA/LM IB tedy přibližně 1700/1500 př. n. l.
- Po erupci je souostroví po celý zbytek doby bronzové opuštěno.
- Ke znovuosídlení dochází v 9. století př. n. l (vrcholek Mesa Vouno).



Lokální dopady erupce: osídlení a obyvatelstvo před hlavní erupcí

- Zdejší obyvatelstvo patrně nevědělo o tom, že žije v oblasti aktivního vulkánu.
- Doprovodné jevy erupce zřejmě upozornily obyvatele na hrozící nebezpečí.
- Po zemětřesení, předcházejícímu hlavní fázi erupce se na lokalitu vraceli skupiny lidí, kteří rozebírali sutiny a pokoušely se o první opravy.
- Na některých místech opravy nestačily dokončit; bylo nalezeno pohozené náčiní a další předměty, které zůstaly ležet na místě po chvatném opuštění lokality.

Lokální dopady erupce: osídlení a obyvatelstvo před hlavní erupcí pokračování

- V jednom případě byly objeveny tři postele, nacházející se mimo domy. Tyto postele byly svázané k sobě a připraveny k transportu.
- Evakuace byla pravděpodobně dobře organizovaná. Dveře domů byly zavřeny, hodnotné předměty jako například kovy, byly z domů kompletně odstraněny. Typické znaky rychlého evakuace z postižené lokality, jako je například rabování, jež je typickým vedlejším efektem u moderních zemětřesení, zde nebyly zaznamenány
- Doposud nebyly nalezeny žádné lidské ostatky, které by šlo s jistotou spojit s erupcí.
- Byla evakuace úspěšná?



Kréta: existence centralizovaného státu?

- Podle některých badatelů, byl Knossos hlavním administrativním centrem ostrova.
- Zdá se, že funkci paláce Phaistos přebírá Hagia Triada (podle La Rosy).
- Palác Malia během období LM IA začíná upadat (podle Driessena)
- Paláce se často uvádějí jako primární centra. Není zcela zřejmé zda ostatní paláce byly závislé na Knossu a nebo byly spíše autonomní.
- Mezi sekundární centra závislá na palácích se obvykle řadí urbánní centra s palácovými prvky např. Archanes, Tylissos
- Mezi centra třetího řádu (patrně pod správou sekundárních center) se pak řadí vesnice, farmy a rurální komplexy např. Vathypetro, Sklavokampos
- Soupeření mezi jednotlivými centry – šíření vlivu paláce Knossos? Galatas vs Knossos?
- Centralizovaný model „funguje“ zejména pro centrální Krétu. Na západě chybí doklady (málo výzkumů a hlavní lokalita Chania je pod moderní zástavbou). Podobně na východě je situace více komplikovaná, protože místní centra (Petras, Gournia, Myrtos Pyrgos) jsou výrazně menší v porovnání s ostatními paláci a nacházejí se blíže u sebe – není jasné zda byla závislá na nějakém větším paláci (Malia? Zakros?) a nebo byla autonomní.
- Problém v interpretaci způsobuje mnohdy zavádějící typologie a nejasná funkce minojských staveb/center a fakt, že mnoho lokalit bylo odkryto pouze z části a jejich celkový charakter tak nemusí být zcela znám (např. Palaikastro, Tylissos)

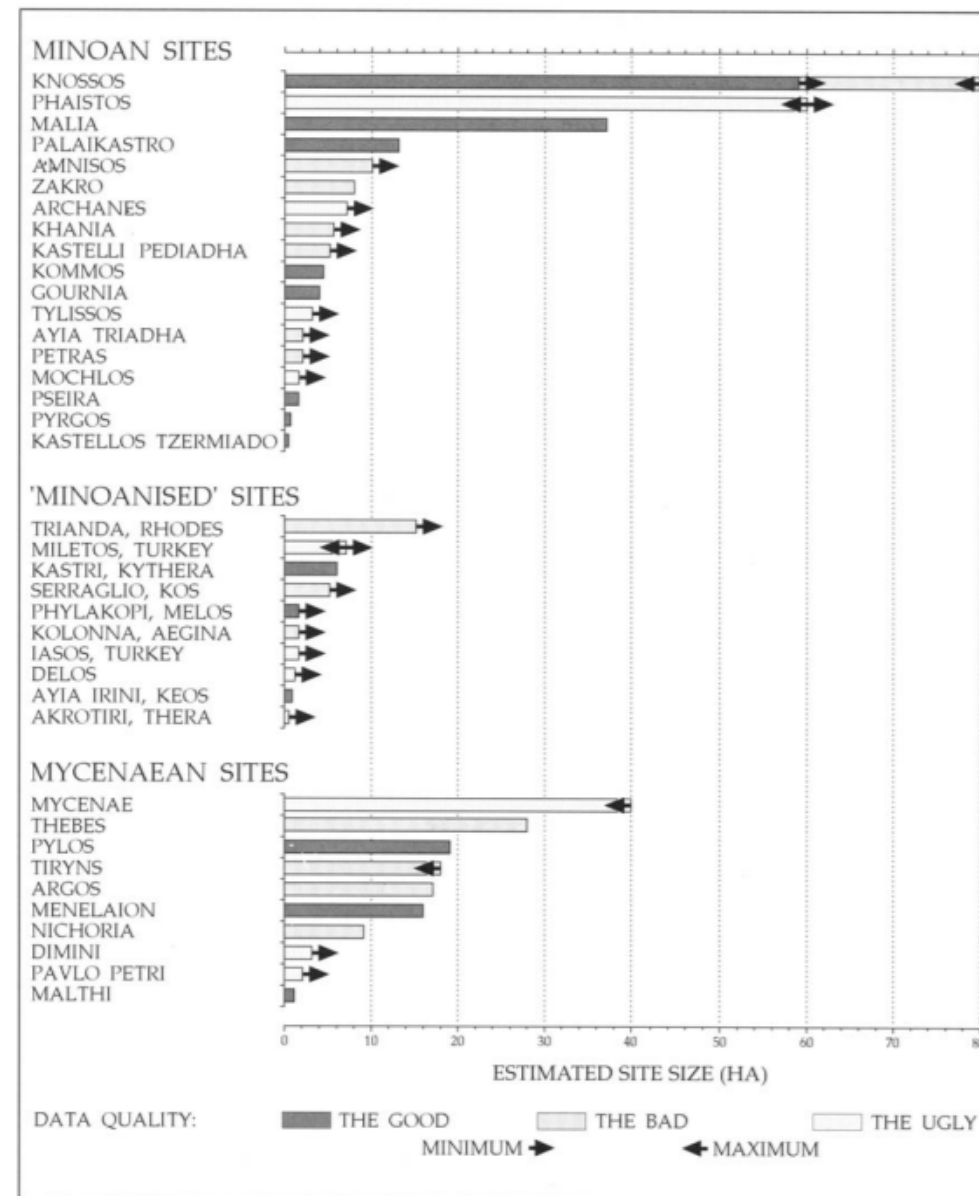

Architektura - Paláce

- Po destrukcích na konci protopalácového období dochází přestavbám palácových center a měst.
- Často se zvětšují jednotlivé místnosti a skladovací prostory. Objevuje se více formálních místností se zabudovanými lavicemi.
- Architektura paláců je víceméně jednotná. Obsahuje podobné prvky, které se však mohou nacházet na různých místech jednotlivých komplexů.
- V přízemí se zřejmě nacházely sklady a kultovní místnosti, zatímco ve vyšších patrech se nacházely přijímací místnosti a archivy.
- Typický je centrální dvorec s okolními více-podlažními budovami a místnosti interpretované jako skladovací prostory (často v západním křídle, mohou se však nacházet i v jiných částech komplexů) a pracovní místnosti.
- Klasickým prvkem architektury je tzv. minojská hala (Minoan Hall). Sestává se ze světlíku (light well) se sloupem, předsálí, které je členěno systémem dveří a sloupů (pier-and-door partition). Odtud se vcházelo do hlavní haly. Hala mohla sloužit k rituálním, reprezentačním či soukromým účelům. Její přesná funkce je však nejasná. Existují různé formy.
- Takzvané sloupové haly (pillar halls) se obvykle nacházejí v severních křídlech paláce. V paláci Knossos představovala tato hala severní vstup do paláce. Nad ní se zřejmě mohla nacházet hodovní místnost. V hale bylo objeveno velké množství hliněných tabulek, což naznačuje její administrativní funkci. Snad se zde také mohli scházet nově příchozí do paláce.
- Takzvané sloupové krypty (pillar crypts). V paláci Malia a Knossos se nacházejí západně od centrálního nádvoří (mohou se nacházet i v domech). Jedná se o místnosti s jedním nebo dvěma sloupy, které na sobě mívají značky (např. dvojité sekera). Obvykle jsou spojovány s kultem.
- Běžně se začínají objevovat tzv. očistné nádrže (lustral basins), jejichž funkce je nejistá – dříve často spojovány s rituálními očistnými obřady, čemuž však příliš neodpovídá jejich forma a použitý materiál.
- Vznikají rovněž nové „paláce“ na nových místech a nebo na místech, kde zřejmě dříve stály jiné typy budov např. Gournia, Zakros, Petras, Galatas.

Knossos pillar hall

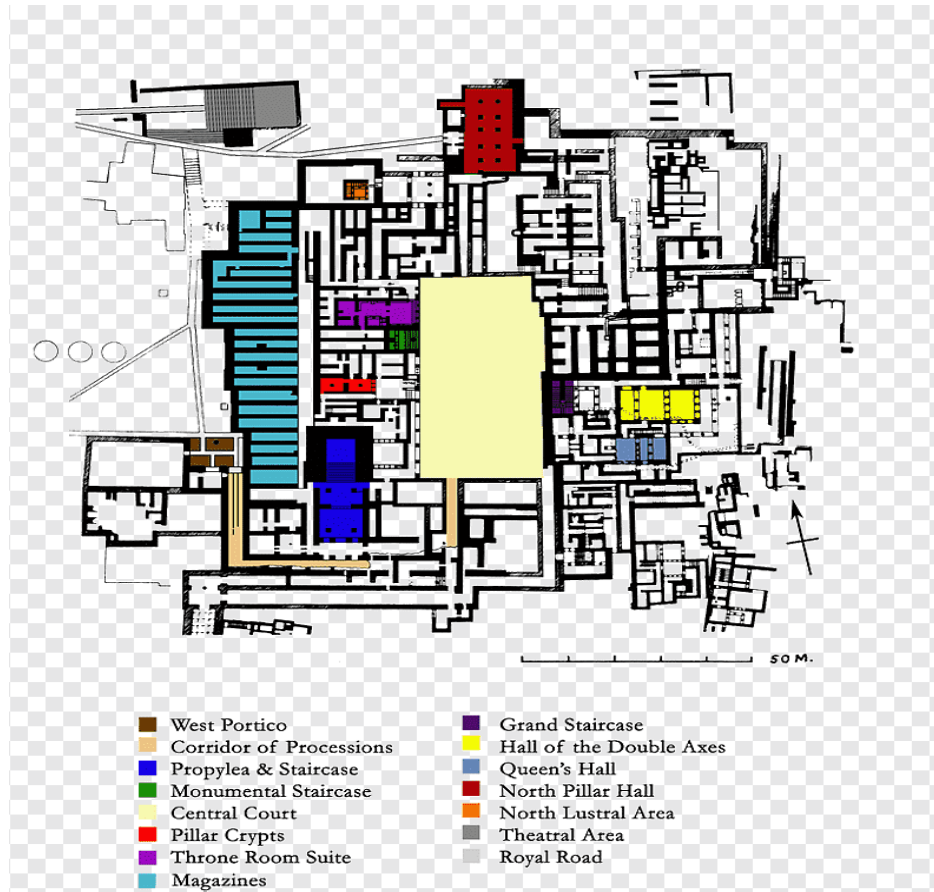

Knossos: Světlík (Light well)



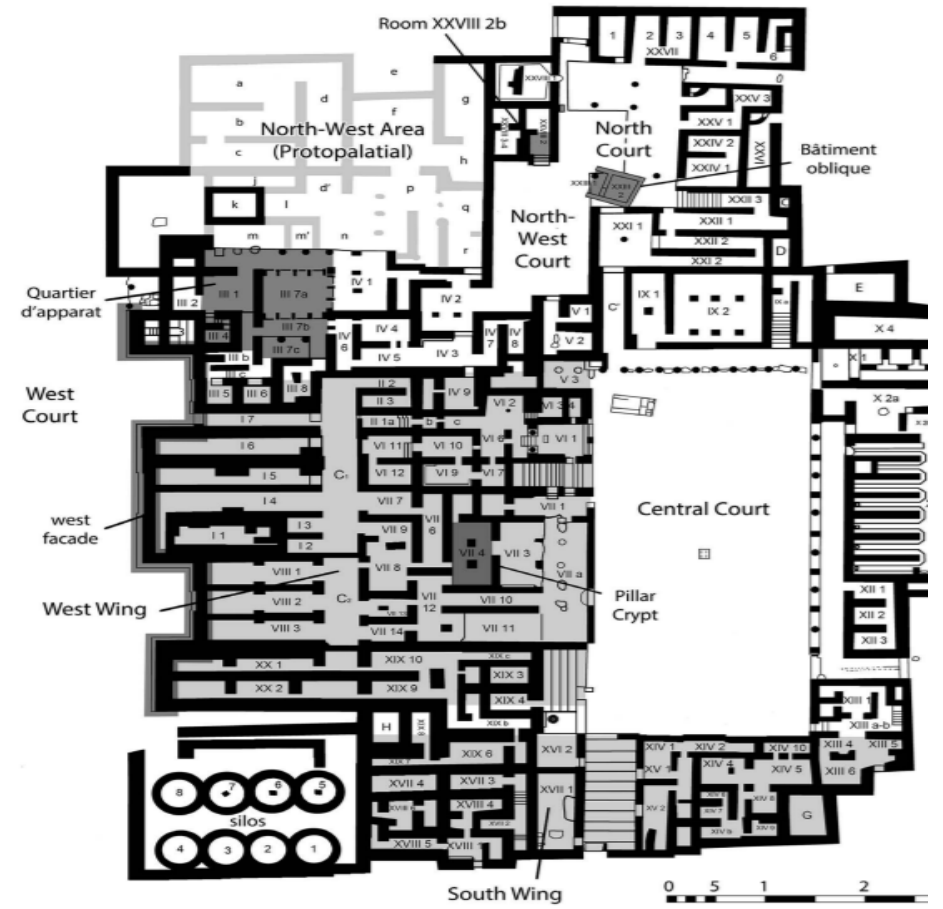

Malia – Pillar crypt

Zakros - Minoan Hall system

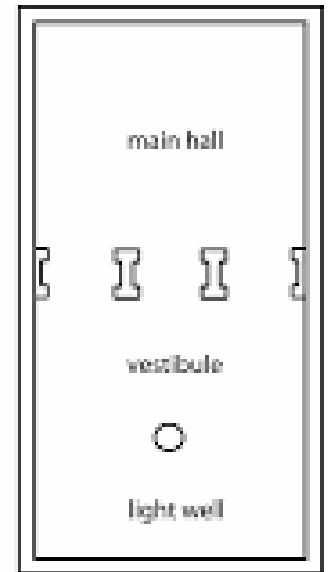
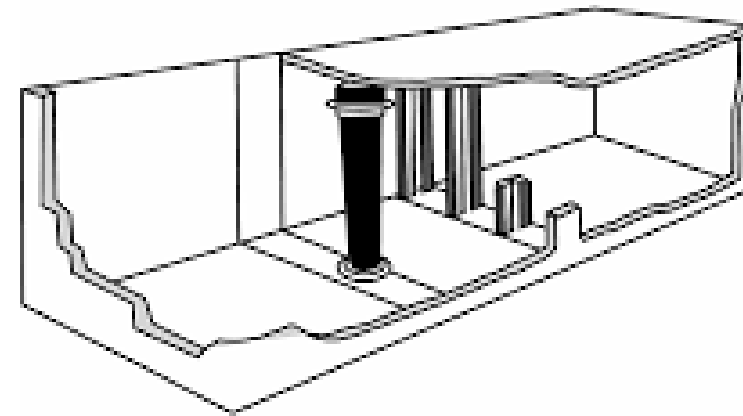
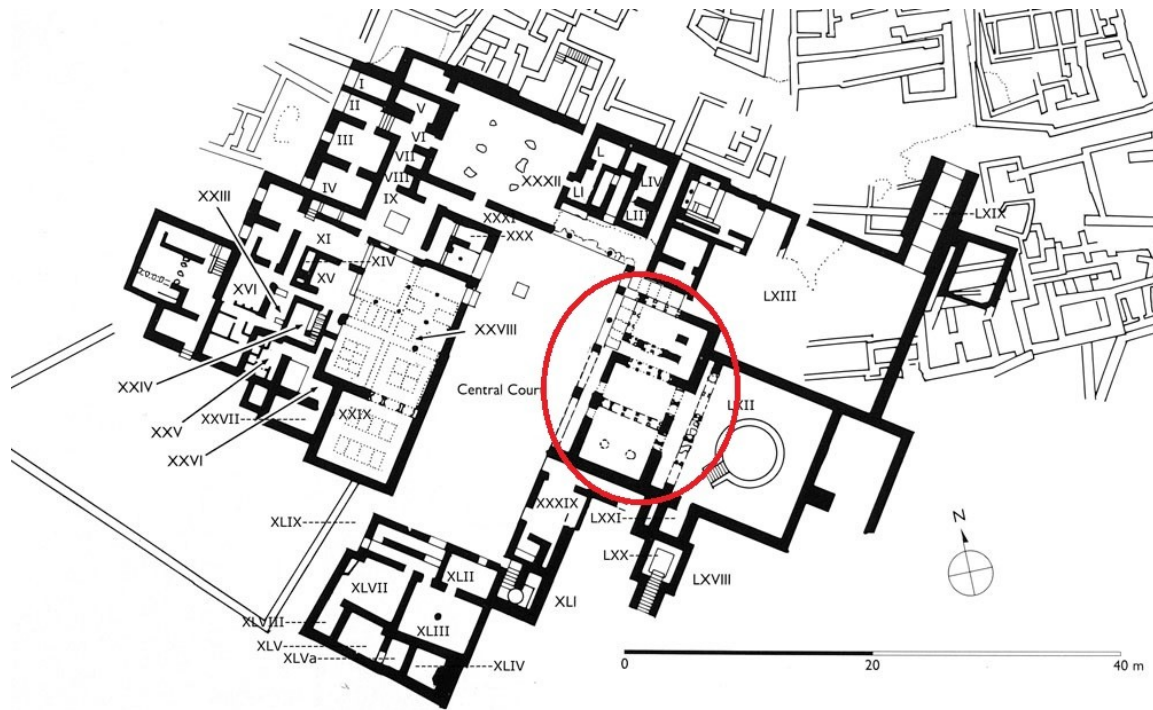

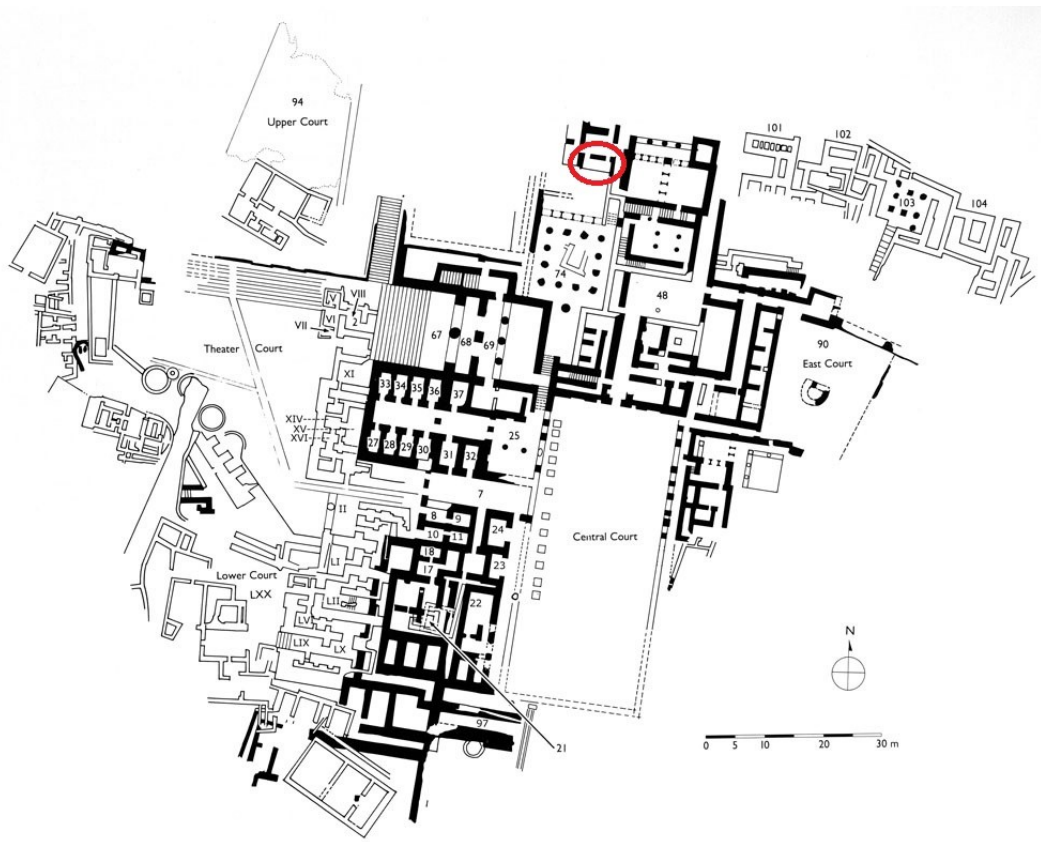

Phaistos – Lustral basin

Architektura - minojské vily

- Obvykle se jednalo o poměrně velké budovy. Většinou pravděpodobně se dvěma poschodími.
- Objevují se zde podobné prvky jako v palácích např. minojské haly, očistné nádrže, sloupové krypty, centrální nádvoří.
- Vily se objevují jak ve městech tak i volně v krajině.
- Někteří badatelé se snažily vytvořit jejich typologii. Například podle umístění. Zdá se však, že vily neměly jednotnou funkci a snaha o jejich typologizaci může být spíše zavádějící.
- Mnohdy není jasné k čemu jednotlivé vily přesně sloužily. V některých případech se zřejmě mohlo jednat např. farmářské usedlosti, administrativní či jiná centra, rezidence nobility.



Hagia Triada

Další příklady minojských vil

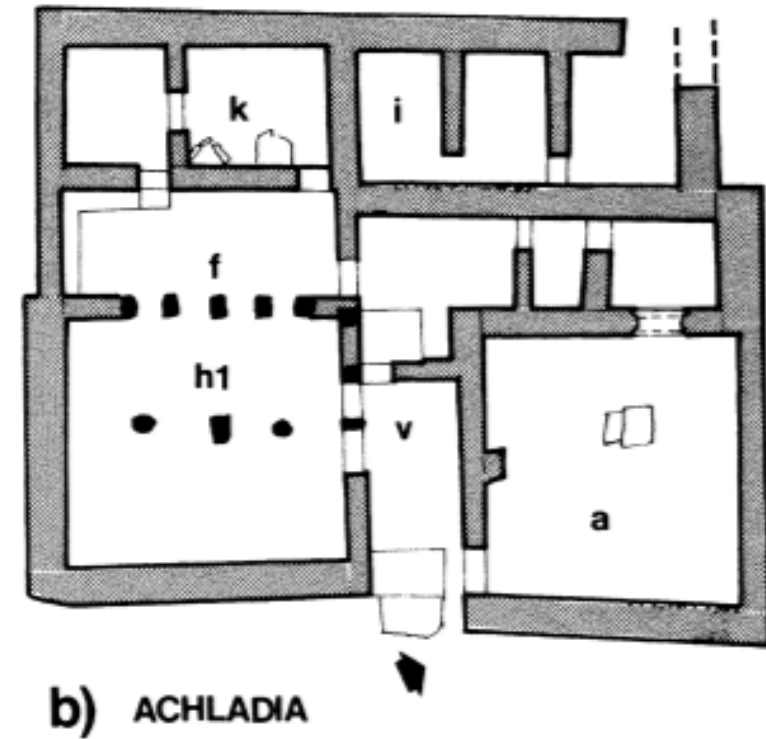
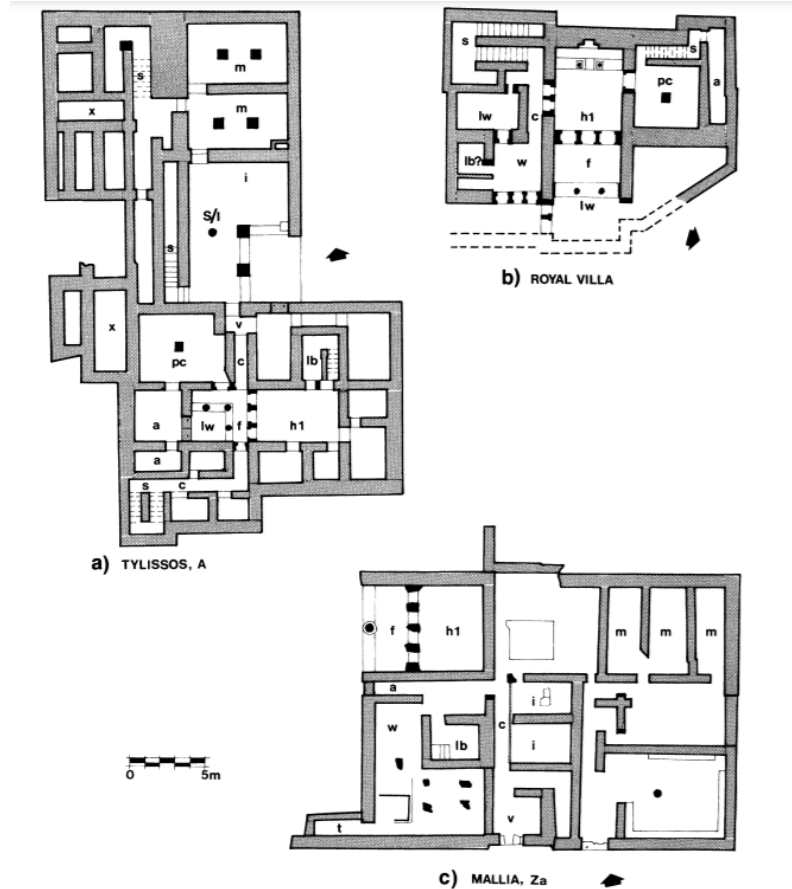

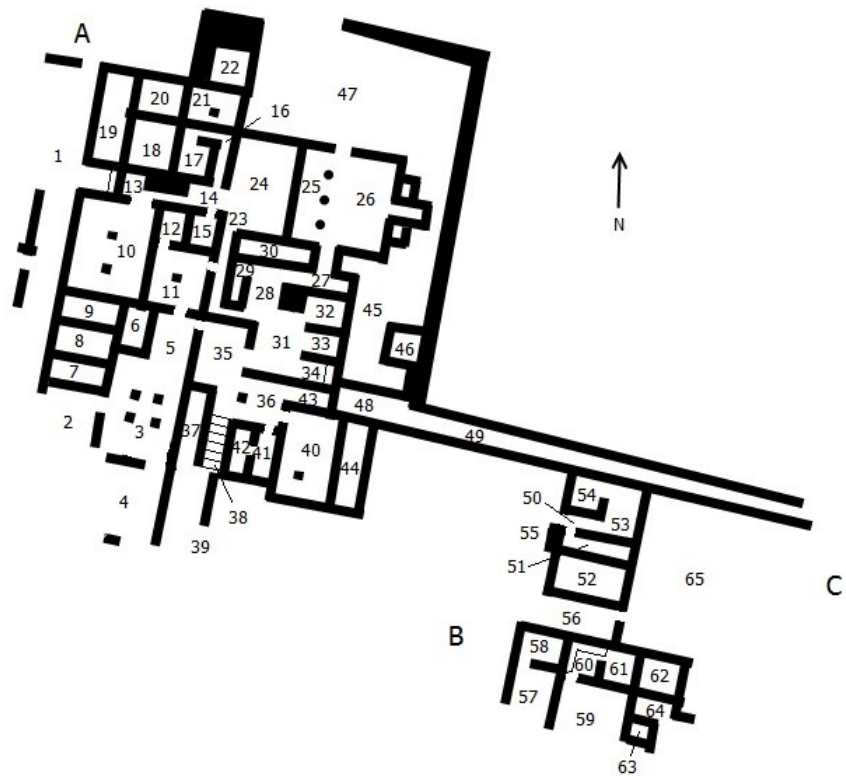

Vathy Petros: vlevo: plán lokality, vpravo: lisy na víno

Podoba minojských domů

- Obrázek vpravo: nejmenší typy minojských domů (podle McEnroa). Tvoří přibližně 70 % objevených domů.
- Obvykle se zde nachází 5 místností: hala, schodiště, vestibul, prostor bez dveří (doorless space), a část, kterou McEnroe označuje jako komoru (closet).
- Spodní patra domů zřejmě většinou sloužila ke skladování potravin. V některých případech mohly mít domy například podél stěn pithoi zapuštěné v zemi, nebo se skladovací prostor mohl nacházet pod schody.
- Ve spodních patrech se také patrně konzumovalo/připravovalo či zpracovávalo jídlo a některé části mohli sloužit jako pracovní místnosti.
- Hlavní obytné místnosti byly patrně umístěny ve vyšších patrech.

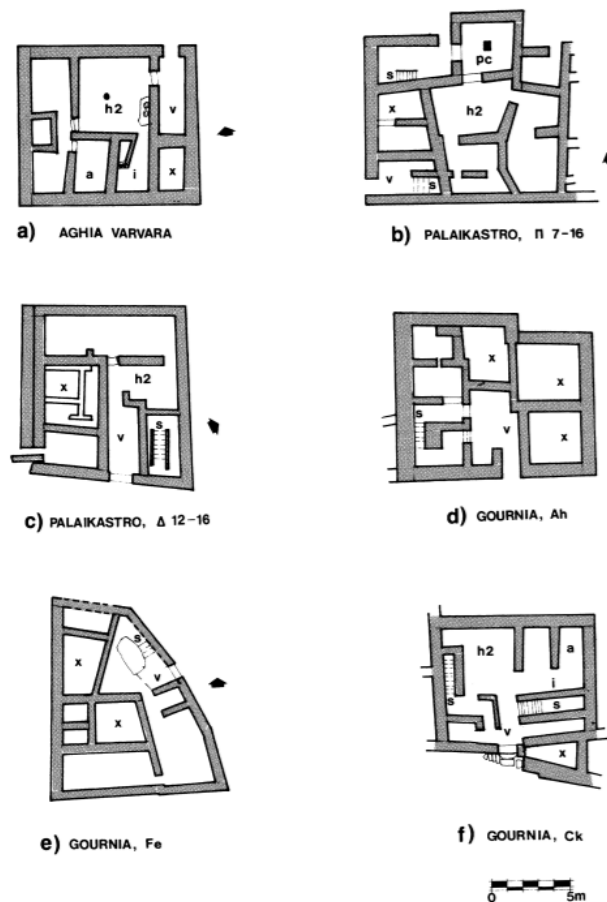

Hliněný model z Archanes (MM III)

- Vstup přes vestibul do místnosti v přízemí. Na spodním patře se nacházela hlavní místnost s centrální sloupem a minojská hala, která se skládala z: haly, předsálí a světlíku.
- Schodiště vedou do patra.
- Střecha = moderní rekonstrukce.



Kresba hliněného modelu z Archanes

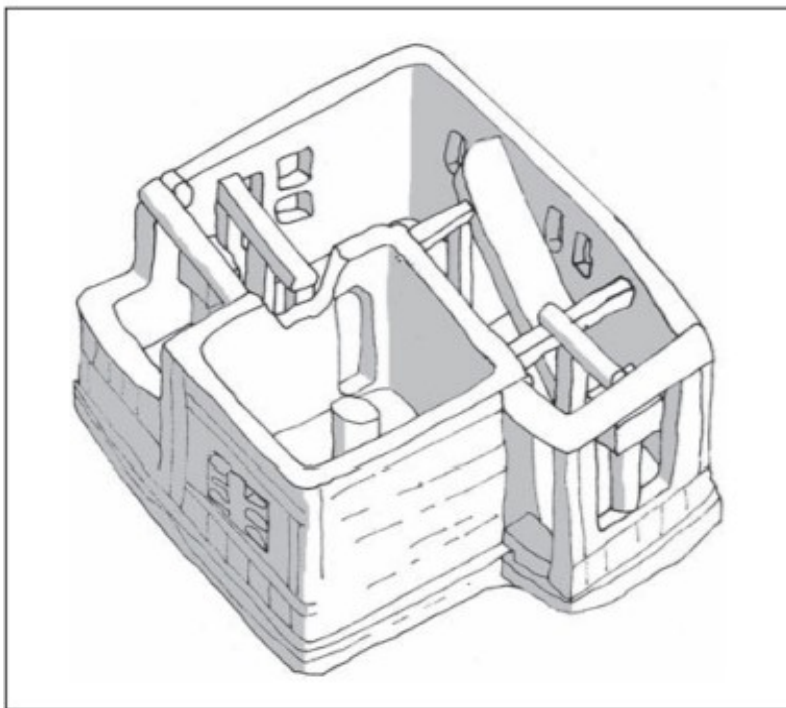

Rekonstrukce domu Ck (Gournia)

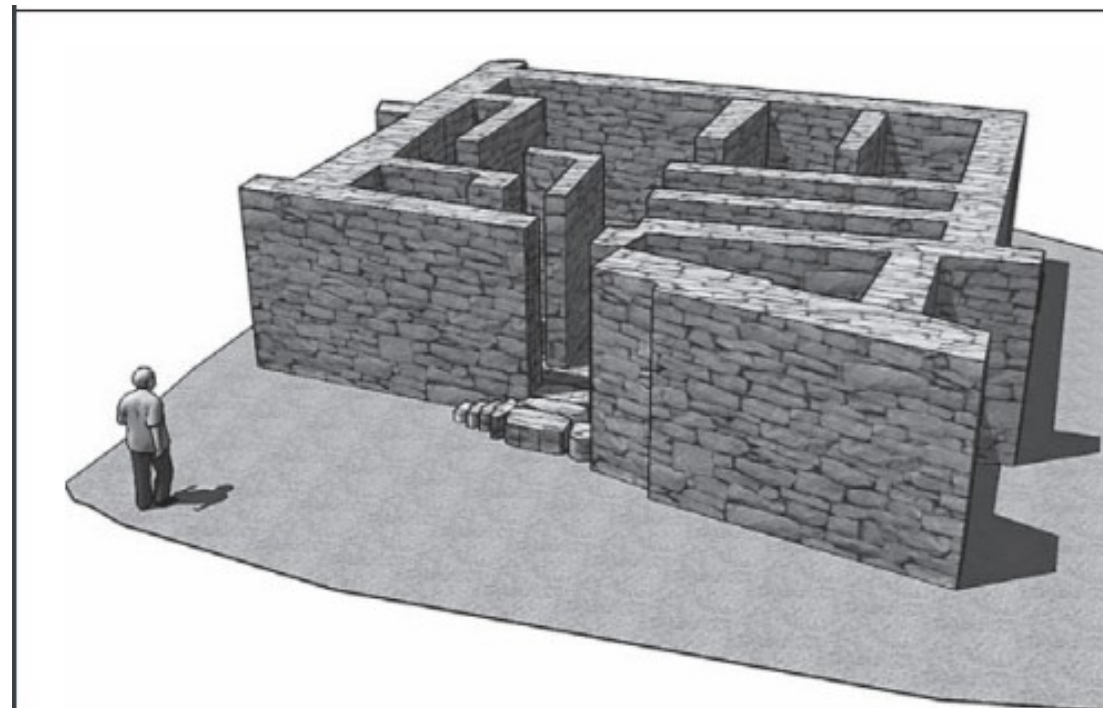

Gournia: plán lokality

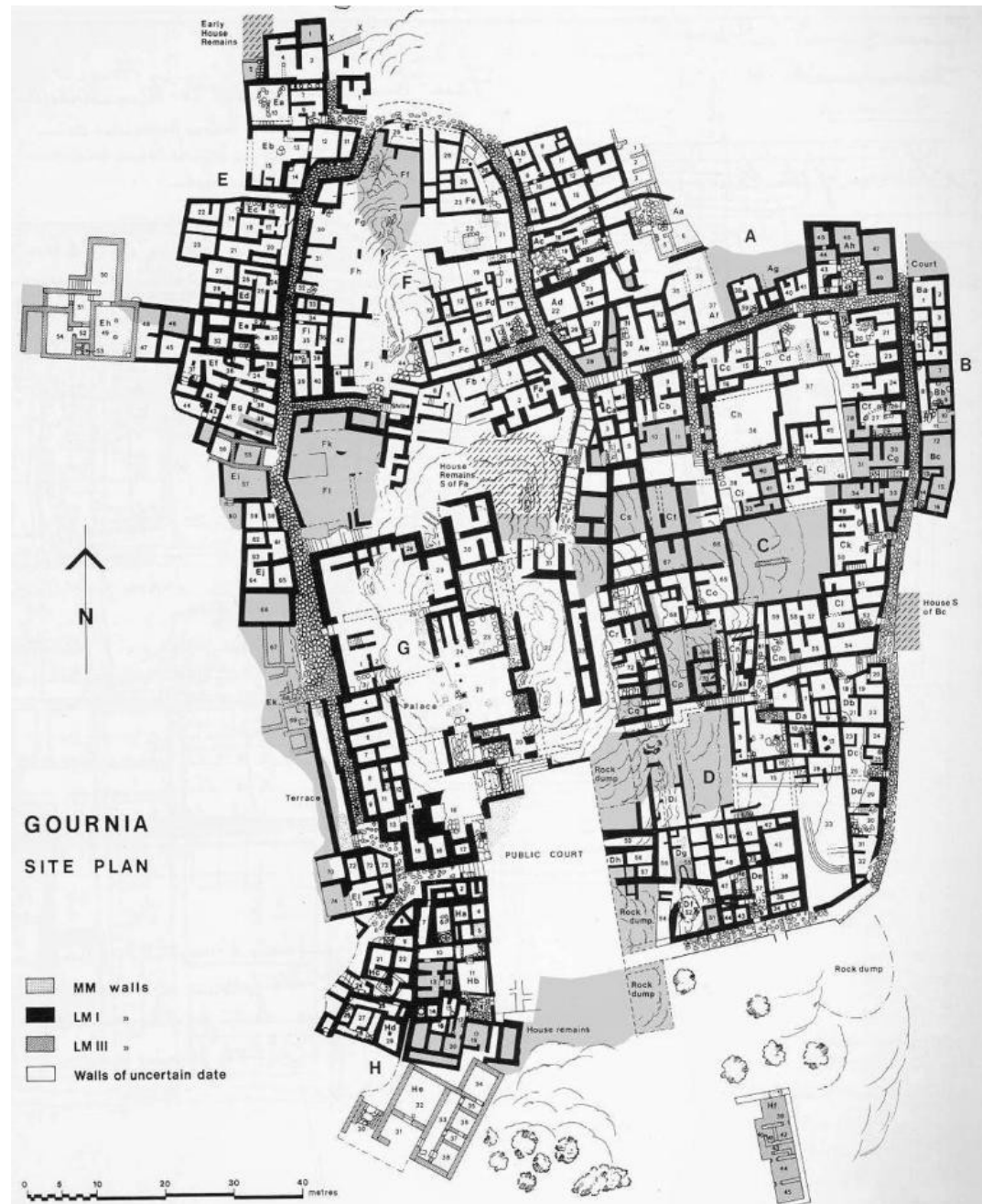

Umění a řemeslo

- Umění a řemeslo navazuje na protopalácové období a dále se vyvíjí. Nedochozí k výrazné kulturní změně.
- Bronz: 90 % měď (obrázek vpravo měděné ingoty) a 10 % cín se používal k výrobě nářadí, zbraní a nádob.
- Měď pocházela převážně z Kypru.
- Zlato a stříbro se využívalo ve šperkařství a při výrobě předmětů s kultovní funkcí (např. dvojité sekery). Cenné kovy se někdy i kombinovaly a bylo jich použito více na jeden předmět (nádob, zbraně).
- Kovové nádoby mohly mít jak praktické (příprava/servírování jídla), tak i kultovní účely. Některé byly produkovány v setech.



Minojské meče typu A a dýky



- Sloužily spíše jako bodné zbraně.
- Velké množství mečů bylo nalezeno v šachtových hrobech v Mykénách (Dary? Kořist?). Stejně tak zde bylo nalezeno velké množství zdobených dýk.
- Na obrázku jsou meče a dýky z Malie. Rukojeť meče dole je vyrobena ze slonoviny (dovážela se) a byla potažena zlatem, hruška je z křišťálu.



Dýka (Mykény, Grave Circle A) – Národní muzeum Athény



- Použití techniky nielo. Jedná se o inkrustační techniku, při které se ryté nebo leptané rýhy v povrchu kovu vyplňují opticky kontrastní hmotou.
- Z jedné strany (na obrázku) vyobrazuje bojovníky, kteří bojují se lvy.
- Na druhé straně napadají lvi jelena.

Vapheio cups

- Dva poháry zobrazující scénu chycení býka a přeskakování býka (bull-leaping)
- Pojmenované podle naleziště Vapheio (Lakónie). Byly však pravděpodobně vytvořeny krétskými umělci.
- Technika repoussé: vytepávání výzdoby zevnitř nádoby.
- Zlato a stříbro se na ostrov dováželo. Stříbro: Laurion (Athény), Zlato: nejspíše z Egypta.



Fresky

- Objevují se v novopalácovém období
- Malované na vlhkou omítku
- Reliéfní fresky
- Inspirace reliéfní výzdobou se rovněž odráží na výzdobě kamenných nádob a pečetidlech (technika intaglio: motiv je vyryt do povrchu pečetí – jakmile se pečeť otiskne například do vosku z motivu se stává reliéf)
- Někdy se imitovala kamenná obložení. Malované vzory napodobující mramor.
- Dekorace vnitřních prostor byla specializovanou prací. Mnoho malířů zřejmě primárně pracovalo v Knossu
- Existují jak miniaturní tak velké fresky
- Motivy: zvířata, rostliny, architektura (paláce, svatyně na kopcích, města), přeskakování býka, průvody zachycující ženy (bílá barva kůže) či muže (červená barva kůže) a různé opakující se dekorativní motivy. Pouze v pár případech se objevují obě pohlaví dohromady.
- Většina novopalácových fresek se dochovala pouze ve fragmentární podobě. Nejlépe dochované příklady minojského stylu pocházejí z Akrotiri (Théra - Kyklady).

Možná podoba fresky z House of the Frescoes (Knossos)

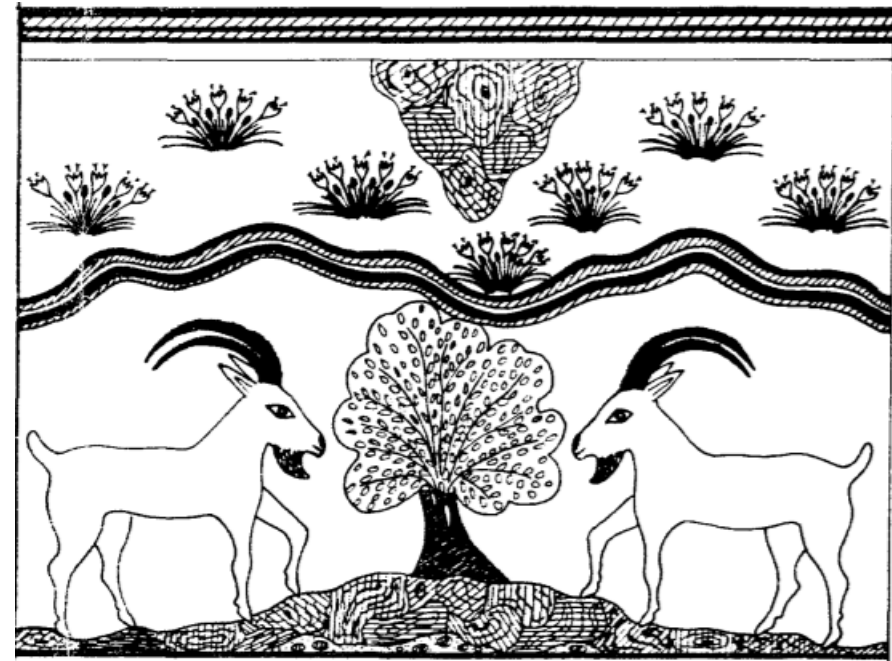

Monkey fresco – House of the Frescoes (Knossos)



Rekonstrukce výzdoby adytonu z Xeste 3 (Akrotiri)

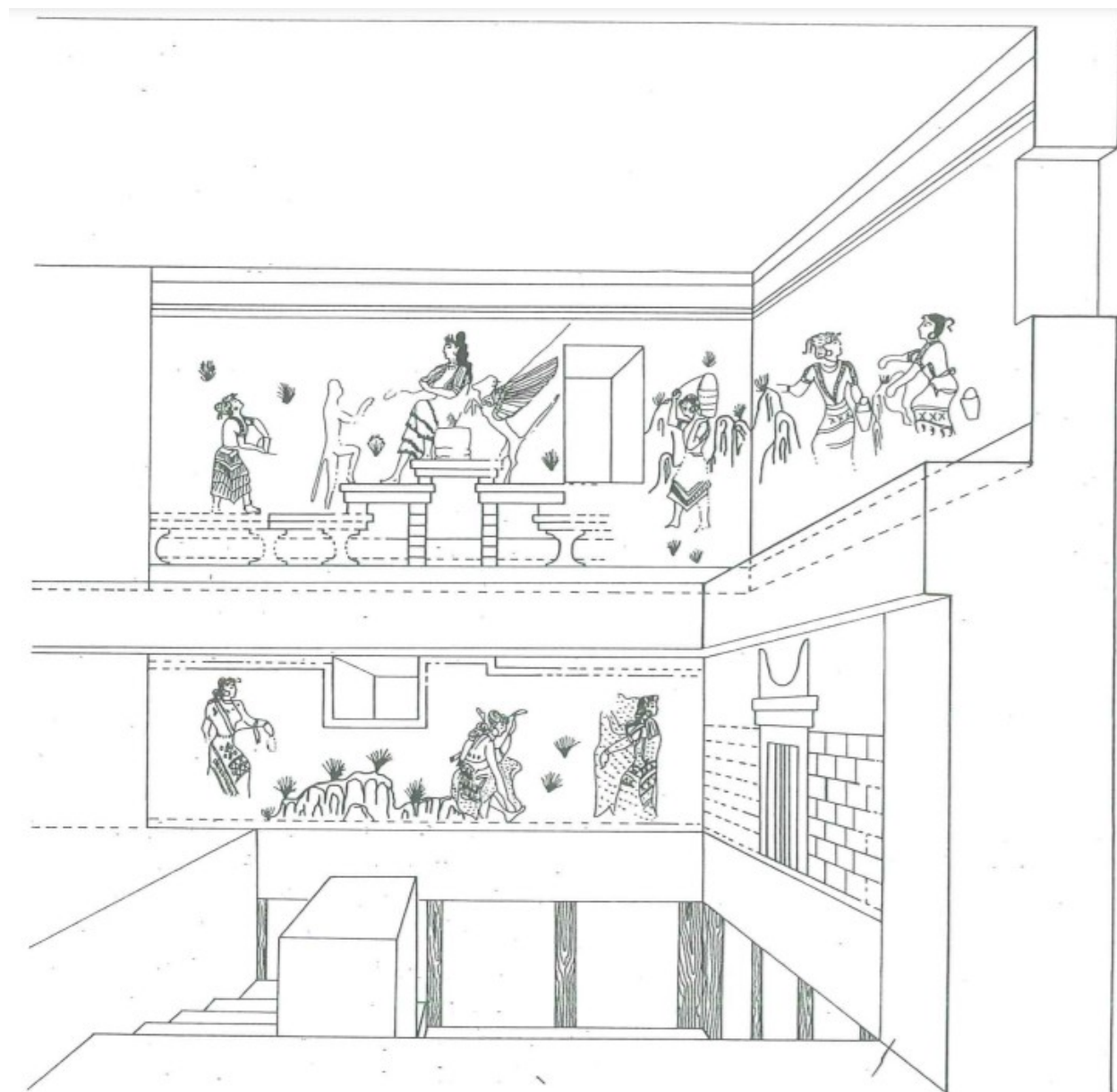

Dancing
lady:
Queen's
Megaron
(Knossos)



Dolphin fresco: Queen's Megaron (Knossos)



Reliéfní freska zobrazující griffy: Great East Hall (Knossos)



Miniaturní Ship fresco: West House (Akrotiri)



Miniaturní
Town
Mosaic:
Temple
repository
(Knossos)



Příklady pečetidel



- Vyráběny z různých měkkých a tvrdých kamenů
- Předpalácové a protopalácové většinou z měkkých kamenů, slonoviny (nosorožci, sloni), nebo z prasečích klů. Různé tvary (např. opice či jiná zvířata) a náměty (různé abstraktní tvary a zvířata včetně lvů a různých příšer – celkově více abstraktní než novopalácové).
- Na konci protopalácového období se začínají používat i tvrdé kameny (achát, ametyst, karneol).
- V novopalácovém období se více standardizují tvary. Obvykle jsou: kruhové (lentoids), mandlovité (amygdaloids) či obdélníkové (cushions).
- Většinou malé okolo 1,5-2 cm v průměru.
- Motivy na pečetích: Zvířata (agrimi, skot, lvi, ptáci, monstra, méně často prasata, opice, delfíni), figurální scény (Master/Mistress of Animals – viz další slide a slide Svatyně a kult).



1 (CMS I 89)



2 (CMS XI 290)



3 (CMS V 669)



4 (CMS IX 153)



5 (CMS II.3 193)



6 (CMS VIII 147)



7 (CMS I 163)



8 (CMS I 324)



9 (CMS V 181)

Procentuální zastoupení jednotlivých druhů zvířat a příšer v lineárním A, ve freskách a na pečetích (Shapland 2010)

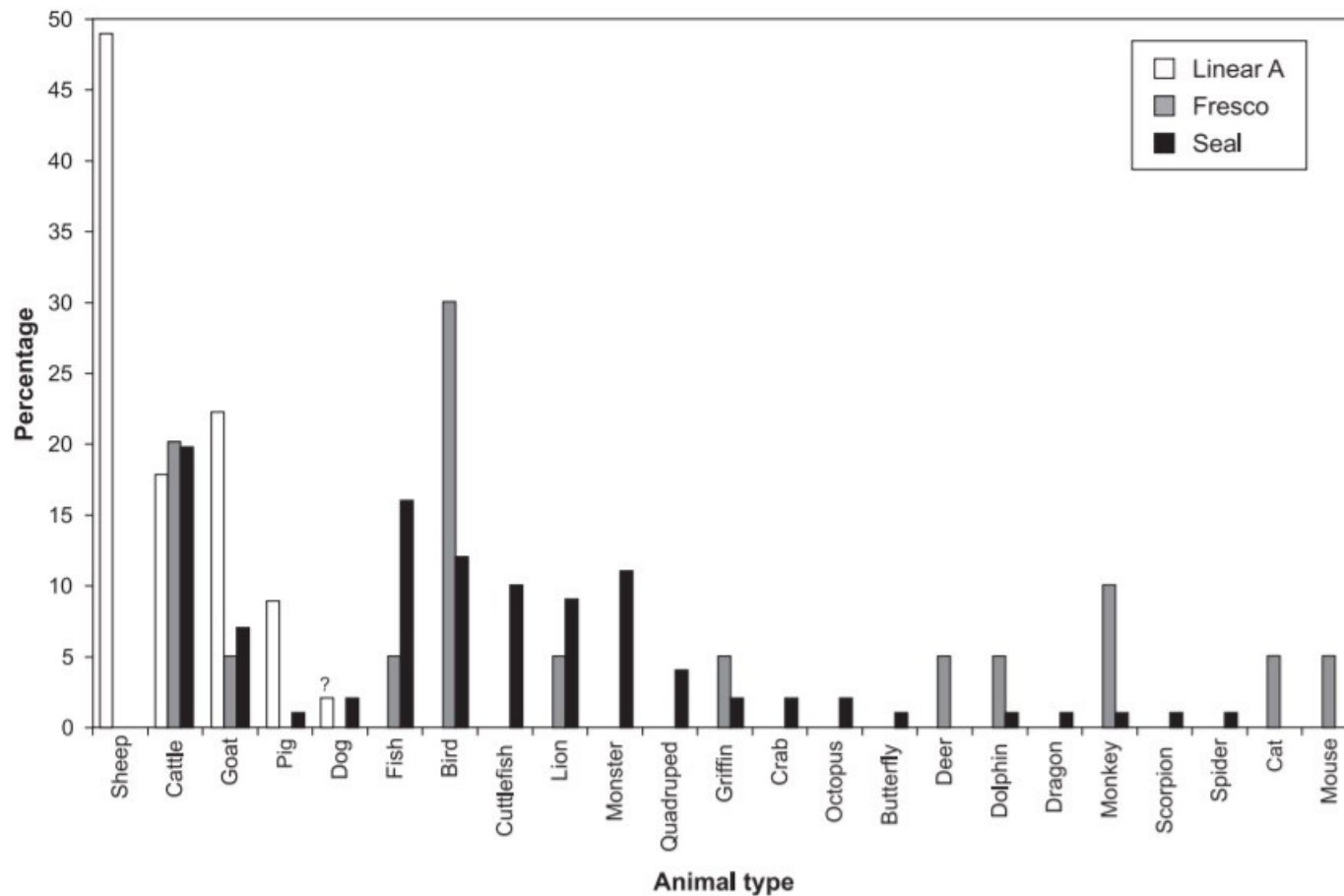

Pečetní prsteny

- Materiál zlato, stříbro, bronz (či kombinace)
- Zřejmě využívány vysokými úředníky
- Patrně se nenosily na ruku (příliš malé), ale na náramcích či náhrdelnících
- Motivy na pečetních prstenech: přeskakování býka, náboženské scény/ceremonie, různé figurální výjevy (tancující žena, žena přitahující větve stromu, mladý člověk objímající kámen etc.)

The ring of Minos – pečetní prsten (Knossos)



Rhytony

- Kamenné nádoby často vyrobené z černého steatitu nebo zeleného chloritu
- Různé podoby: zvířecí hlavy, pštrosí vejce či pouze nádoby ve formě rhyta s výzdobou.
- Některé v sobě mají pouze malou díрку patrně na tekutinu (např. v ústech zvířete)
- Nejistá funkce: Předpokládá se, že se používaly při libacích (oběti bohům ve formě odlévání tekutiny) či při banketech
- Velké množství těchto nádob se našlo v paláci Zakros

The Harvest Vase – Rhyton ve formě pštrosího vejce (Hagia Triada)



Rhyton ve formě býčí hlavy (Knossos)



Rhyton ve formě lví hlavy (Knossos, materiál: mramor)



Další výrobky

- Výrobky se slonoviny (kosmetické nádoby, držadla zrcadel, figurky či větší postavy), skla, fajánsu (figurky, plakety, šperky), textilie (známé zejména z fresek, dále nálezy přeslenů a závaží)
- Známé jsou například hadí bohyně s Knossu (fajáns), Tzv. Bull-leapers (slonovina), mladík z Palaikastra (slonovina = tělo, bradavky = dřevo, zlatá folie = oblečení, oči = kameny, steatit = vlasy)
- Hojně se využívalo také dřevo (např. architektura), špatně se však dochovává.

Tzv. Bull-leaper (Knossos)



Vlevo mladík s Palaikastra, vpravo hadí bohyně (Knossos)





Kel slona (Zakros)

Tusk of a small elephant from Syria or
Egypt. Zakros, 1500-1450 BC.

Svatyně a kult

- Chybí doklady velkých chrámů, které jsou známé z Egypta a Mezopotámie.
- V tomto ohledu je nejednoznačná role paláců, ale s jejich narůstajícím významem je možné, že elitní vrstvy převzaly kontrolu nad náboženstvím.
- Svatině na kopcích postupně zanikají. Nicméně například svatině na hoře Juktas stále funguje. Objevuje se zde dokonce více nálezů z novopalácového období.
- Většina rituální výbavy byla přenosná a byla skladována v různých malých místnostech, když se zrovna nevyužívala (stolky na obětiny, kovové dvojité sekery, různé nádoby např. rhyta etc.).
- Na pečetích se objevuje vyobrazení malých svatyní tzv. Tripartite Shrines. V některých případech snad mohly být tyto svatině pouze dočasné (po použití se rozebraly). Na pečetích se objevují symboly spojené s kultem např. posvátné rohy. Některé vyobrazené postavy jsou spojované s božstvy (často bohyně – např. velká postava často stojící/sedící na skále, či prvku architektury a doprovázená různými zvířaty např. lvi i fantastními např. griffové).

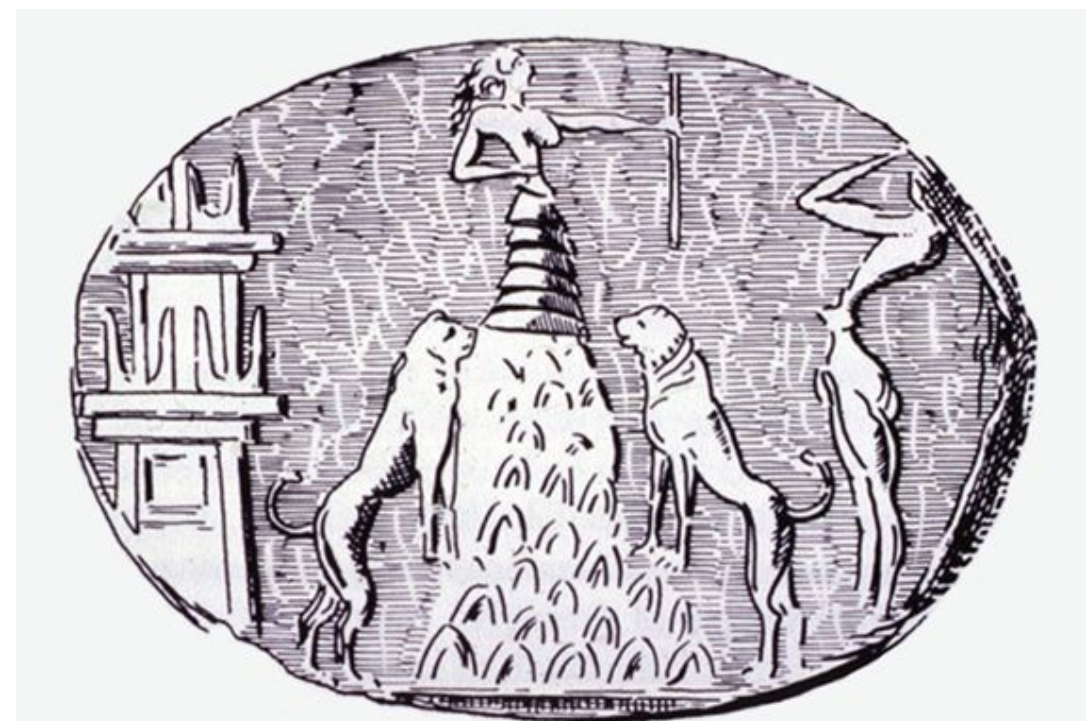

Pohřební ritus

- Existuje pouze málo prozkoumaných hrobek/pohřebišť
- Někteří badatelé usuzují, že pohřbívat (zejména v období LM IB) se mohlo i do moře (proto málo dokladů?).
- Většina hrobek je spojována s elitními vrstvami.
- V oblasti paláce Knossos se většinou používají komorové (chamber) hrobky
- Doklady pocházejí například z pohřebišť Archanes-Phournoi, které bylo využíváno od EM až po LM III. Používají se i hrobky v jeskynních např. Mavrospelio (Knossos). Dále jsou známy například hrobky z lokalit Ailias a Gypsades (Knossos). S pohřby se také spojují tzv. Temple Tomb a Royal Tomb (Knossos), které se svou architekturou odlišují od ostatních hrobek.
- Z lokality Poros (přístav paláce Knossos) pocházejí mimo jiné i hroby válečníků. Nachází se zde komorová hrobka Odos Poseidonos, která se skládá z předsíně a dvou hlavních místností. Pozůstatky starších pohřbů byly uloženy do jam, aby uvolnily místo pro nové pohřby. Našly se zde pečeti a importovaný zlatý prsten se skarabem a stříbrné náušnice, hřeben ze slonoviny, korálky polodrahokamů, opracované kančí kly na výrobu tzv. Boar's tusk helmet. Hrobka byla částečně vykradena, a snad proto zde chybí některé bronzové předměty a další předměty z drahých kovů. Podobným příkladem hrobky je nedaleká Leophoros Ikarou. Mrtví v obou hrobkách původně leželi na dřevěných postelích nebo márách.
- Stále se využívaly i tholové hrobky. Mrtví (inhumace) byli ukládáni do hliněných rakví (larnakes – malované s lidskou figurou se objevují až od období LM II-III), podobně jako v předcházejícím období.

Plánek
Temple
Tomb podle
Pendleburyh
o (1939)

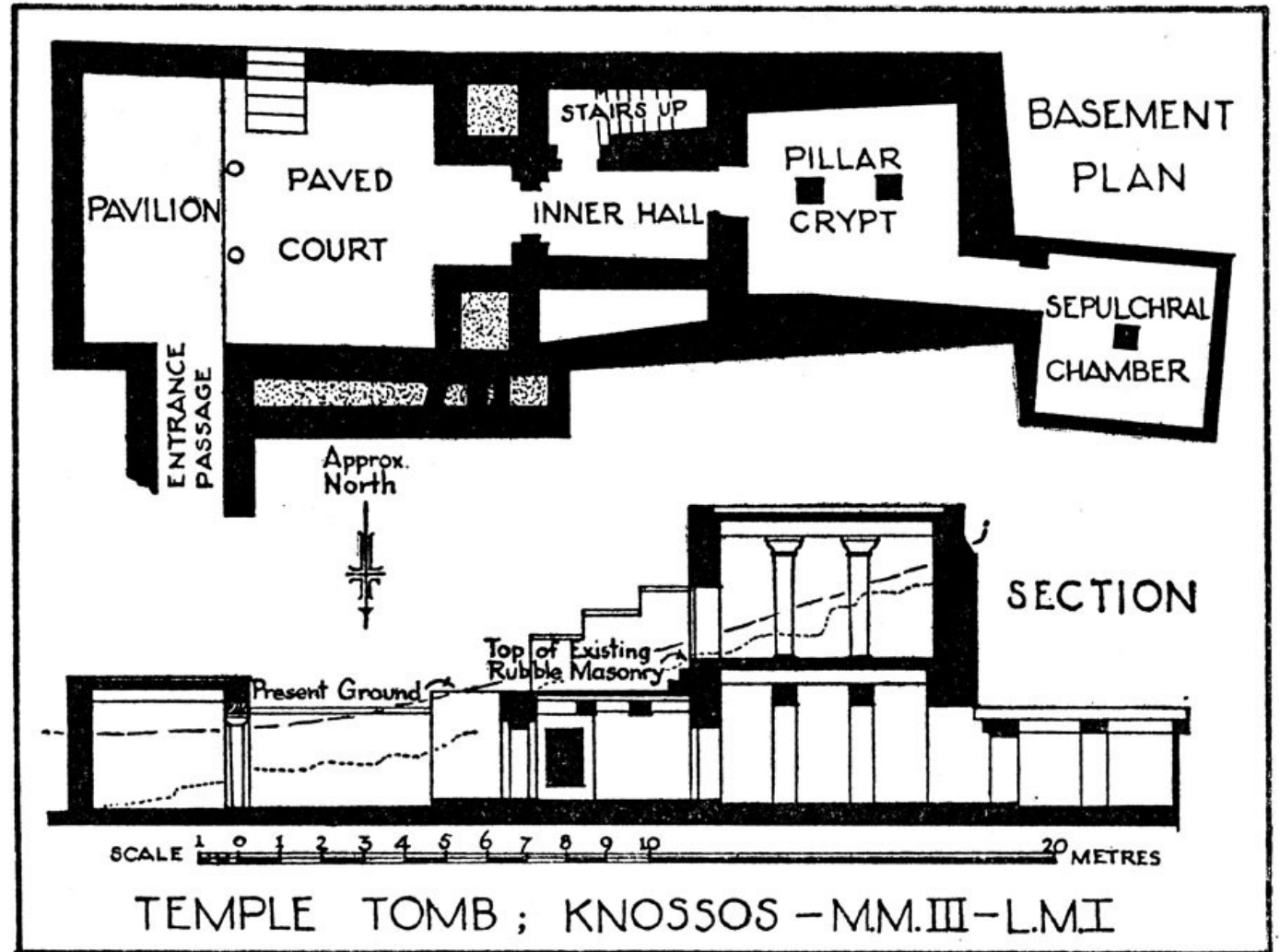

Keramika

- Poskytuje informace o obchodu mezi lokalitami na ostrově i mimo ostrov (Egypt, Levant, Anatolie, pevninské Řecko, ostrovy etc.). Množství tvarů: různé typy hrnků (cups), hrnců (pots), džbánů (jugs), lekythi, pithoi etc. Obecně však byly motivy a tvary nádob často imitovány a vyráběny přímo na místě (např. tzv. marine style).
- Vyobrazení lidské postavy je vzácné. Spíše ho známe z jiných druhů umění (pečeti, fresky).
- Pro novopalácové období je typická keramika dark-on-light = světlý podklad a tmavý dekor. V protopalácovém naopak light-on-dark (Kamares ware).
- V přechodném období MM III se tyto dva styly ještě objevují spolu.
- Jedním z přechodných stylů je tzv. tortoise-shell ripple (imitující pásy želvího krunýře), který mizí na konci LM IA.
- Dalším stylem je tzv. plant style, který vydržel déle než předchozí. Časté jsou motivy rákosí, trávy a květin. Navazuje na něj tzv. floral style.
- V období LM IB se objevuje tzv. marine style. Typické jsou motivy spojené s mořem: Chobotnice, Argonauti (měkkýši), delfíni, mořské řasy, korály a abstraktní motivy. Některé náměty mořského stylu (např. chobotnice) pokračovaly až do konce doby bronzové, ale jsou více stylizované a méně naturalistické.
- Tzv. Palatial Tradition pottery, je poměrně vzácným druhem keramiky, který byl produkován paláci. Obvykle se jedná o nevšední kousky nevhodné pro každodenní užití. Minimálně některé kusy zřejmě sloužily k rituálním účelům.
- Stále se používají skladovací nádoby pithoi (ty se používají na Krétě dodnes). Nejsou však tak chronologicky citlivé (byly vyráběny z hrubé keramiky a mohly sloužit po generace).
- Dále existovaly tzv. abstract/geometric style a alternating style. Jsou stylisticky více konzervativní. V prvním se motivy umísťují obvykle do panelů. Motivů zahrnují girlandy z květin či řetězy z korálek. Ve druhém se individuální motivy opakují napříč povrchem např. stylizované prvky krajiny, štíty, jednotlivé květy, dvojité sekery.
- Po celém ostrově se vyrábějí kónické poháry (často nezdobené), které sloužily k pití. Mohly být rovněž používány na skladování malého množství potravin nebo i jako lampy.

Tortoise-
shell ripple



αγγεία με κρησίδα και λείψα
το μισό του παραστάσιου στεφάνου
και κερπίδι γυμνασίου εδωκίτου με τένοντα
του του κρησίδα. Στήσαν Μωραίου (Δαρκί),
αρχαία περίοδος, 1600-1100 π.Χ.

of decorated cups of the prehistoric period,
the spout and handle decorated in the "Close
cup" motif. Full spout and head of a handle
local features. Psychon (Dionysos)
of period, 1600-1100 BC.



Floral style



Πρόχους με πυκνά καλαμοειδή που φυτρώνουν από κυματοειδές έδαφος, ίσως δήλωση παραποτάμιου τοπίου. Έργο του λεγόμενου Ζωγράφου των Καλαμιών, στον οποίο αποδίδονται και άλλα αγγεία με όμοια διακόσμηση. Φαιστός-ανάκτορο, 1500-1450 π.Χ.

Marine Style



Kónický pohár



Velké a středně velké pithoi z centrální a západní Kréty

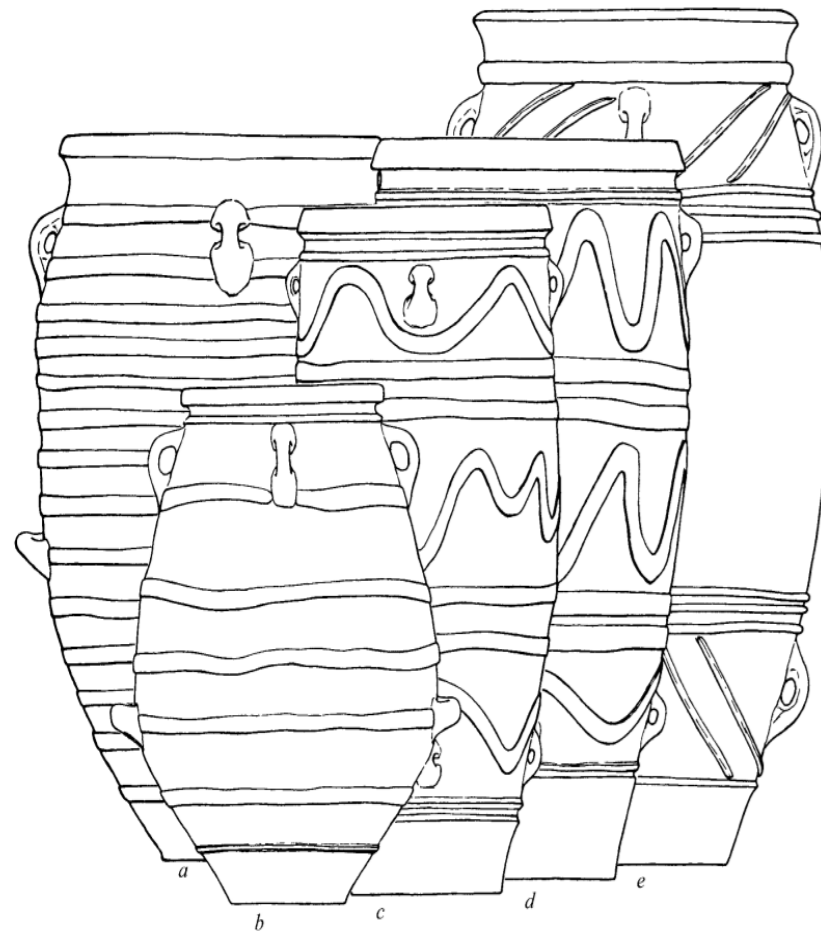



Vybraná literatura

- **Shelmerdine, C. W. (ed.), 2010. The Cambridge Companion to THE AEGEAN BRONZE AGE. Cambridge University Press.**
- **Cline, E. H. (ed.), 2012. THE OXFORD HANDBOOK OF THE BRONZE AGE AEGEAN. Oxford University Press.**
- Momigliamo, N. (ed.), 2007. KNOSSOS POTTERY HANDBOOK: NEOLITHIC and BRONZE AGE (MINOAN). *BSA studies* vol. 14.
- Rehak, P. – Younger, J. G. 1998. Review of Aegean Prehistory VII: Neopalatial, Final Palatial, and Postpalatial Crete. *AJA* 102(1), 91-173.
- McEnroe, J. C. 2010. Architecture of Minoan Crete: Constructing Identity in the Aegean Bronze Age. University of Texas press.
- McEnroe, J. A. 1982. Typology of Minoan Neopalatial Houses. *AJA* 86(1), 3-19.
- Immerwahr, S. A. 1990. Aegean Painting in the Bronze Age. Penn State University Press.
- Krzyszkowska, O. 2005. Aegean Seals: An Introduction. *Bulletin of the Institute of Classical Studies. Supplement, No. 85.*
- Shapland, A. 2010. Wild Nature? Human–Animal Relations on Neopalatial Crete. *CAJ* 20(1), 109-127.