

1.

LEKCIJA

ZEMLJE I JEZICI

Razgovarat ćemo:

- ➔ o Hrvatskoj
- ➔ o studentima
- ➔ o hrvatskoj kulturi i drugim kulturama – dojmovi, sličnosti i razlike
- ➔ o običaju ljubljenja
- ➔ o hrvatskom i drugim jezicima
- ➔ o učenju stranog jezika
- ➔ o Zagrebu i Hrvatskom zagorju



Ponovit ćemo:

- ➔ upoznavanje i predstavljanje
- ➔ sklonidbu imenica muškog, ženskog i srednjeg roda
- ➔ funkcije nominativa
- ➔ tvorbu posvojnih pridjeva
- ➔ tvorbu odnosnih pridjeva
- ➔ nacionalnosti
- ➔ zanimanja

Učit ćemo:

- ➔ kolokacije i frazeme s riječi *jezik*
- ➔ davanje službenih podataka



DOBRO DOŠLI U HRVATSKU!



Republika Hrvatska je jadranska i srednjoeuropska zemlja.

Površina Hrvatske je 89 810 km². Hrvatska ima 1 246 otoka, ali samo na 66 žive ljudi.

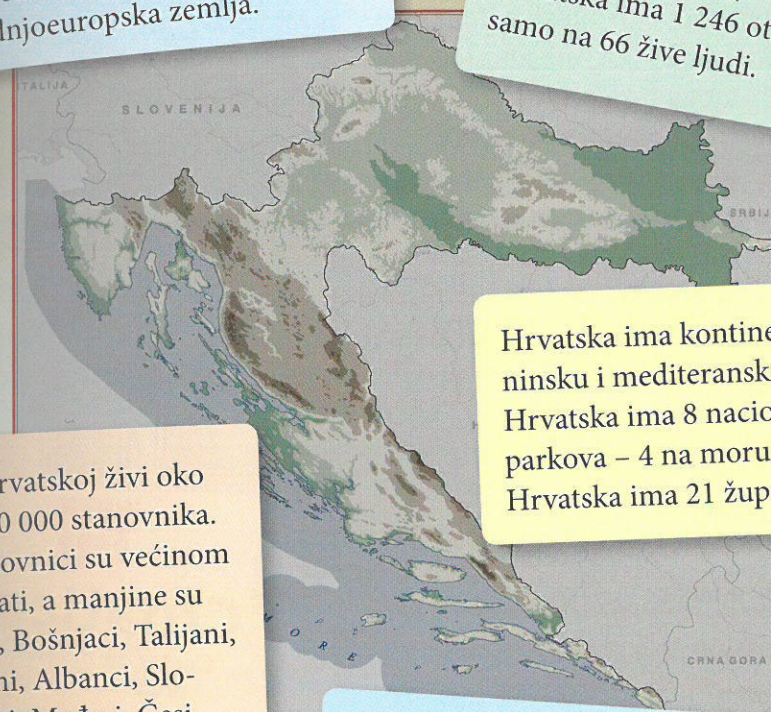

Hrvatska ima kontinentalnu, planinsku i mediteransku klimu. Hrvatska ima 8 nacionalnih parkova – 4 na moru i 4 na kopnu. Hrvatska ima 21 županiju.

U Hrvatskoj živi oko 4 500 000 stanovnika. Stanovnici su većinom Hrvati, a manjine su Srbi, Bošnjaci, Talijani, Romi, Albanci, Slovenci, Mađari, Česi, Slovaci i drugi. Glavni grad Zagreb ima oko 800 000 stanovnika.

Hrvatska je parlamentarna republika. Hrvatski parlament zove se Sabor. Hrvatska ima predsjednika i premijera. Hrvatski novac zove se kuna. Jedna kuna ima 100 lipa. Službeni jezik je hrvatski, a pismo latinica.

Odgovorite na pitanja.

- Kakva je zemlja Republika Hrvatska?
- Koliko Hrvatska ima stanovnika? Tko su oni?
- Kakva je klima u Hrvatskoj?
- Kakav je politički sustav Hrvatske?
- Kako se zove hrvatski novac?



Predstavite svoju zemlju!

- Gdje se nalazi?
- Koliko ima stanovnika?
- Tko su stanovnici?
- Kakvu ima klimu?
- Koji je službeni jezik?
- Kako se zove novac?



STUDENTI I NJIHOVE PRIČE 1



Neki studenti uče hrvatski zato što imaju hrvatsko podrijetlo. Njihovi su tate i mame ili djedovi i bake Hrvati. Oni žele naučiti jezik da mogu razgovarati s rođacima. Drugi studenti imaju posao u Hrvatskoj ili su u braku s Hrvatom (Hrvaticom). Žele dobro govoriti hrvatski da mogu živjeti i raditi u Hrvatskoj. Neki od studenata studiraju hrvatski ili druge slavenske jezike. Neki studenti nisu ni podrijetlom ni životom ni studijem povezani s Hrvatskom, ali vole hrvatski i uče ga iz ljubavi. Zanimljivo je čuti kakve dojmove imaju studenti o Hrvatskoj.

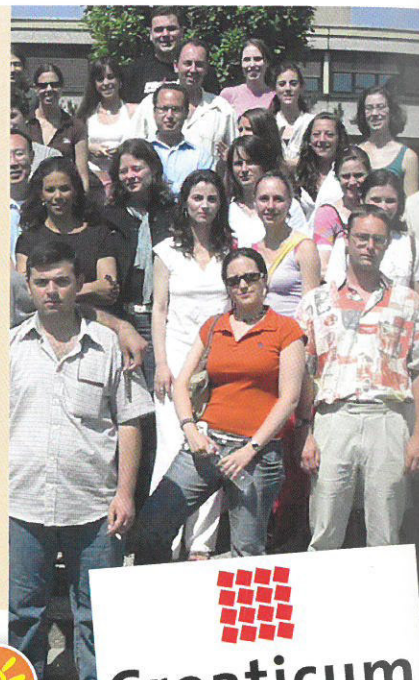

Croaticum
Centar za hrvatski kao drugi i strani jezik

Odgovorite na pitanja.

- Kakvi su studenti koji uče hrvatski jezik na *Croaticumu*?
- Zašto oni uče hrvatski jezik?

GRAMATIKA PONOVI MO

NOMINATIV

Tko je ovo? Što je ovo?

PRIMJERI *Hrvatska je srednjoeuropska zemlja.* SUBJEKT
Hrvatska je srednjoeuropska zemlja. DIO PREDIKATA

imenice *mr* (vidjeti gramatički pregled)

- ➔ njihovi **tate** (tata – kao *žr, m spol*)
- ➔ razgovarati s **rođacima** (k, g, h + i c, z, s + i)
- ➔ ni životom ni **studijem** (palatal + -em)
- ➔ kakve **dojmove** imaju studenti



JEZIK U RAZLIČITIM SITUACIJAMA



UPOZNAVANJE

Da vas upoznam – ovo je moja prijateljica Davorka.
Drago mi je. Ja sam...
Dobar dan! Ja sam Miljenko Murtić.
Veselim se što sam Vas upoznao.
Zovem se...
Moje ime je...
Možete li, molim Vas, ponoviti kako se zovete?
Oprostite, nisam čuo tvoje ime.
Ispričavam se, zaboravila sam Vaše ime, možete li ga ponoviti?

PREPOZNAVANJE DRUGIH

Mislim da smo se već upoznali.
Žao mi je, ne sjećam se.
Čini mi se da se već znamo.
Poznati ste mi.
Poznajem Vas / te iz viđenja.
Mi se već poznajemo, bili smo zajedno na tečaju hrvatskog jezika.
Drago mi je što te opet vidim!

DAVANJE SLUŽBENIH PODATAKA

Zovem se... / Moje ime je...
Ime majke je...
Ime oca je...
Moje djevojačko prezime je...
Rođen(a) sam...
Moja adresa je...
Ja sam državljanin/državljanica Njemačke.
Broj moje putovnice je...
Imam privremeni/stalni boravak u Hrvatskoj.

Upoznajmo se!

- Kako se zovete?
- Odakle ste?
- Što ste po nacionalnosti?
- Što ste po zanimanju?
- Što studirate?
- Kakav posao radite?
- Što radite u slobodno vrijeme?
- U kojim situacijama i s kim govorite hrvatski jezik?



STUDENTI I NJIHOVE PRIČE 2



Ja sam Barbara iz Canberre u Australiji. Studiram geografiju. Želim istraživati prirodu u Hrvatskoj. Zato trebam znati hrvatski. Stanujem blizu fakulteta u stanu s jednom simpatičnom Hrvaticom. Zadovoljna sam stanom i cimericom. Došla sam u veljači, a bit ću ovdje do sljedeće zime, do Nove godine. Želim putovati po Istri, Kvarneru i Dalmaciji, upoznati kulturu i prirodu. Čitala sam u knjizi o otoku Mljetu i gledala reportažu o Kornatima. Hrvatska ima očuvanu prirodu. Nema puno zemalja koje to imaju.



Zaokružite T ako je tvrdnja točna ili N ako je netočna.

- | | |
|--|-------|
| Studentica dolazi iz Australije. | T – N |
| Studentica više voli kulturu nego prirodu. | T – N |
| Studentica stanuje sama u kući. | T – N |
| Ona je čitala o hrvatskoj prirodi. | T – N |
| Hrvatska je priroda očuvana. | T – N |

PONOVIMO imenice žr (vidjeti gramatički pregled)

- ➔ ovdje u **Hrvatskoj** (imenice na -ska, -ška -čka imaju lokativ -oj)
- ➔ ima puno **zemalja** (sekundarno a)
- ➔ čitala sam u **knjizi** (k, g, h + i → c, z, s + i)

STUDENTI I NJIHOVE PRIČE 3



Ja sam Akiko Horvat iz Japana. Udana sam za Hrvata iz Zagorja. Inače sam profesorica pjevanja, a sada supruga i majka. Iako zbog djeteta nemam puno vremena, puno učim hrvatski. Dojmovi o Hrvatskoj su dobri, iako je ovdje sve drukčije nego u Japanu. Uglavnom sam zadovoljna. Još ne poznam puno ljudi, ali bit će bolje kad dobro naučim jezik jer ću moći raditi i imati prijatelje.

Zaokružite T ako je tvrdnja točna ili N ako je netočna.

- | | |
|--|-------|
| Akiko je Kineskinja. | T – N |
| Ona je profesorica glazbe. | T – N |
| Ona je udana i ima dijete. | T – N |
| Akiko ne želi naučiti hrvatski. | T – N |
| Akiko nikada više ne želi raditi. | T – N |
| Japanska kultura je različita od hrvatske. | T – N |

PONOVIMO imenice sr (vidjeti gramatički pregled)

- ➔ nemam puno **vremena** (vrijeme – vremena)
- ➔ zbog **djeteta** (dijete – djeteta)

RAZGOVOR

- Koliko narječja ima vaš jezik?
- Razumijete li narječja?
- Koje pismo upotrebljavate?
- Što znate o razvoju pisma u svojem jeziku?



- Koji jezik govore ljudi koje poznajete?
- Koji jezik govore Brazilci (Slovenci, Korejci, Nijemci...)?



Koliko jezika govoriš, toliko ljudi vrijediš

Kolokacije i frazemi s riječi **jezik** – language i **jezik** – tongue



Prokomentirajte ove frazeme i izraze.

- (nešto je komu) na vrhu jezika
- imati dugačak jezik
- imati oštar jezik
- naći zajednički jezik
- zli jezici
- jezikova juha

GOVORITI STANDARDNIM ILI LOKALNIM JEZIKOM?

PRIČAONICA

STANDARDNI JEZIK

ZA	PROTIV
<ul style="list-style-type: none">• svi ga razumiju• obrazovani ljudi tako govore• to je jezik medija, posla i administracije• to je službeni jezik	<ul style="list-style-type: none">• treba ga posebno učiti• nije prirodan jezik

LOKALNI JEZIK

ZA	PROTIV
<ul style="list-style-type: none">• autentičan je• narječja su kulturna baština• narječja izumiru• ne treba ga posebno učiti	<ul style="list-style-type: none">• ne razumiju ga svi ljudi• nije u javnoj upotrebi• lokalno je ograničen

RAZGOVOR

- Koje ste strane jezike učili do sada?
- Zašto je dobro govoriti više jezika?
- Koliko jezika čovjek može znati?
- Što mislite, kako se najbolje može naučiti strani jezik?
- Kako učite hrvatski? Imate li poseban način za učenje jezika?

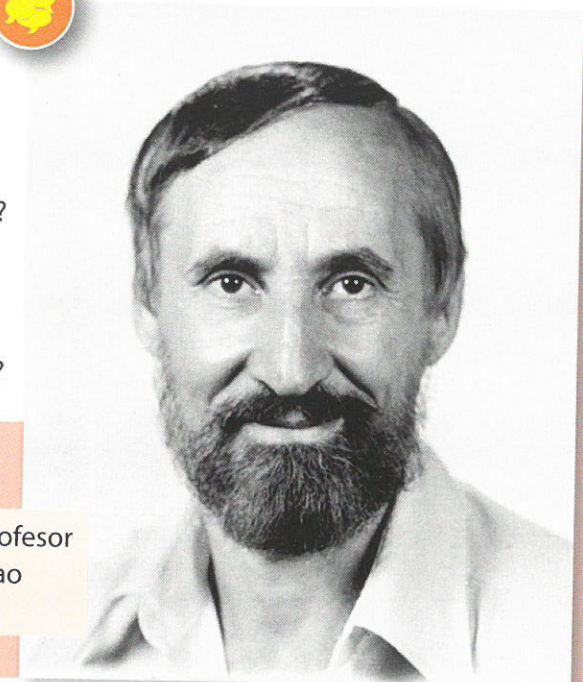

Búlcsu Lászlo, hrvatski profesor lingvistike koji je poznao 40 jezika.



KAKO MI UČIMO HRVATSKI

Tanja, Indira i Jan imaju posebne načine za učenje jezika.



Tanja: Hrvatske riječi su teške. Kad ne mogu zapamtiti riječ, pjevam tu riječ u različitim melodijama. Ne znam što misle susjedi kad me čuju!



Jan: Najbolje pamtim kad pišem. Stavljam papire s riječima po stanu. Puno čitam hrvatske novine.



Indira: Volim učiti od ljudi. Razgovaram s Hrvatima uvijek kad mogu. Zanima me svakodnevni, živi jezik.

Odgovorite na pitanja.

- Kako Tanja uči hrvatske riječi?
- Kako Jan pamti hrvatske riječi?
- Kako Indira voli učiti jezik?

STUDENTI I NJIHOVE PRIČE 4



Indira je Indijka. Njezina mama je također Indijka. Njihov jezik je hindski. Indirin tata je Japanac. Njegov prvi jezik je japanski, ali odlično govori i hindski. Cijela obitelj govori također i engleski jezik.

Tanja je iz Njemačke. Govori njemački jezik, ali zna i ruski zato što je njezin tata Rus. Ona s tatom govori ruski, a s mamom i prijateljima njemački.

Jan je iz Češke. On kod kuće govori češki, a kad je kod djeda i bake, govori mađarski. Njegovi djed i baka su Mađari koji žive u Češkoj.



Zaokružite T ako je tvrdnja točna, a N ako je netočna.

Indirin tata govori japanski, hindski i engleski.
 Tanja govori njemački i češki.
 Jan ne zna govoriti mađarski.

T – N
 T – N
 T – N

POSVOJNI PRIDJEVI

GRAMATIKA

PRIMJERI Indirin materinski jezik je hindski.
 Tanjin materinski jezik je njemački.
 Janov materinski jezik je češki.

mr i sr	-ov	Ivanov, djetetov
	-ev	mužev
žr	-in	Ivankin



- tata – tatin
- kolega – kolegin (tata, kolega kao žr, m spol)

ODNOSNI PRIDJEVI

PRIMJERI Splitsko ljeto
 Dubrovački ljetni festival
 Varaždinske barokne večeri

osnova + **-ski** splitski, morski

Promjene:

osnova na -c, -č i -k + -ki > -čki	karlovački, bečki, grčki...
osnova na -g, -h, -š i -ž + -ki > -ški	praški, češki, bogataški...
osnova na -s, -z + -ki > -ski	ruski, francuski...
osnova na -ć + -ki > -čki	plemički...



ZAGREB



Zagreb je glavni grad Hrvatske. Prvi put spominje se 1094. godine kada je osnovana Zagrebačka biskupija. Najprije su to bila dva grada – Gradec i Kaptol. Od 1850. g. to je jedan grad, Zagreb. Prvi fakultet osnovan je 1669. godine. Danas Zagreb ima oko 800 000 stanovnika. U blizini je park prirode Medvednica.

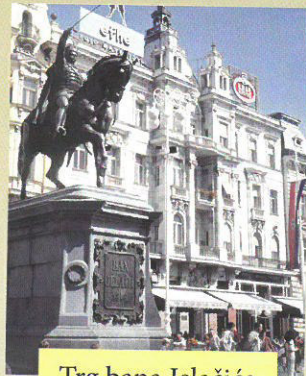

Trg bana Jelačića



Trg kralja Tomislava

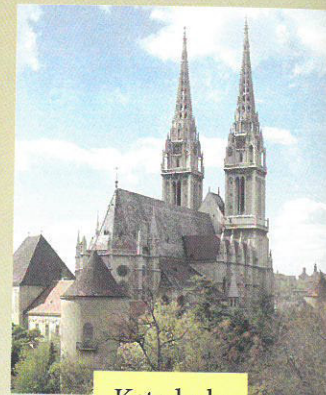

Katedrala



Crkva svetog Marka

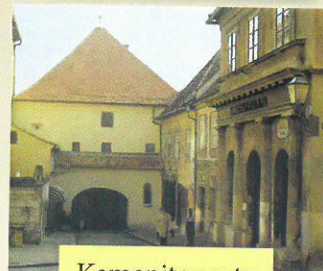

Kamenita vrata

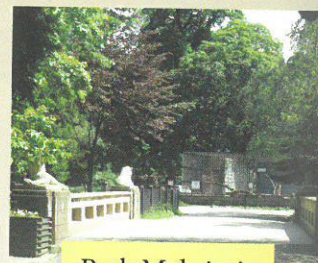

Park Maksimir

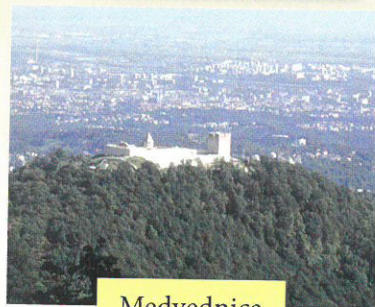

Medvednica



Hrvatsko narodno kazalište

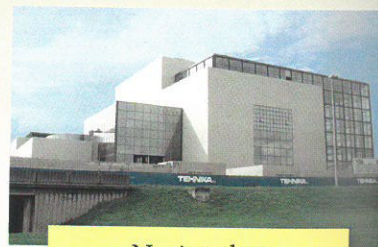

Nacionalna i sveučilišna knjižnica

HRVATSKO ZAGORJE



Hrvatsko zagorje regija je u sjeverozapadnom dijelu Hrvatske. Ima oko 270 000 stanovnika. Ljudi se bave poljoprivredom, i rade u tekstilnoj i drvenoj industriji. Gradovi su Krapina, Ivanec, Zabok i drugi. U Hrvatskom zagorju ima mnogo dvoraca. Ondje je poznato svetište Marija Bistrica.



Šestinska narodna nošnja

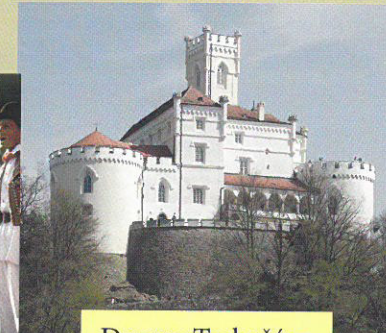

Dvorac Trakošćan

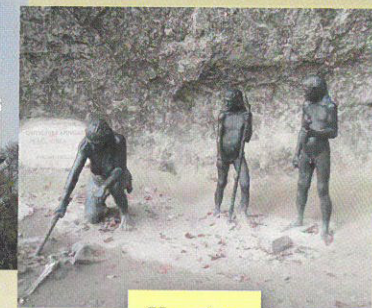

Krapina



Svetište Marija Bistrica



Lobor



Tuheljske toplice

Predstavite jednu regiju u svojoj zemlji.

- Jeste li posjetili ovu hrvatsku regiju?
- Gdje ste bili i što ste vidjeli?

- Kako se ta regija zove i gdje se nalazi?
- Po čemu je poznata ta regija?
- Koji su važni gradovi i spomenici u njoj?
- Koja je boja karakteristična za nju?
- Ima li ta regija karakteristične suvenire i proizvode?

KAD ĆE TAJ VIKEND

Razgovarat ćemo:

- ➔ o načinima provođenja vikenda
- ➔ o novinskim i internetskim turističkim ponudama
- ➔ o hotelskom i drugom smještaju
- ➔ o odlascima u posjete u Hrvatskoj
- ➔ o sreći
- ➔ o Gorskom kotaru, Kordunu i Moslavini

Ponoviti ćemo:

- ➔ akuzativ imenica
- ➔ akuzativ ličnih zamjenica
- ➔ prezent glagola: *-ati > -am; -iti i -jeti > -im; -ovati, -evati i -ivati > -ujem; -ati > -em, -ati > -jem*

Učit ćemo:

- ➔ akuzativ pridjeva, posvojnih i pokaznih zamjenica
- ➔ akuzativ i uporabu povratno-posvojne zamjenice
- ➔ prezent glagola *-(n)uti > -(n)em*
- ➔ prezent glagola *doći, naći...*
- ➔ kolokacije i frazeme s riječima *praznik, blagdan, vikend, odmor, predah, pauza*
- ➔ što kažemo u posjetu – kada dajemo i primamo poklon, kad se ispričavamo zbog kašnjenja, kad odlazimo kući



Treba dušu!



KAKO PROVESTI VIKEND?



Kad je lijepo vrijeme, ljudi ne žele ostati kod kuće. Idu na izlete na more, na planine, u toplice, vikendice blizu grada. Neki koriste vikend za kupovinu – u Hrvatskoj ili susjednim zemljama. Ljudi iz susjednih zemalja dolaze u Hrvatsku. Mladi obožavaju vikendom tulumariti s prijateljima.

RAZGOVOR

- Opišite svoj nezaboravni vikend!
- Kako zamišljate idealan vikend?



Ne volite morske gužve i vrućine, a trebate sadržajan, raznolik i kvalitetan odmor? Dođite u Varaždin! Barokni grad ponudit će Vam kulturni program, gastronomski užitak, kupovinu, odmor i *wellness*. Informacije i rezervacije na broj telefona 00385 42 395 395 ili na e-mail: prodaja@hotel-turist.hr

Kestenijada u Hrvatskoj Kostajnici

Manifestacija koja se održava više od deset godina. Nudi se bogata gastronomska ponuda: pečeni i kuhani kesteni, slastice od kestena, berba kestena, biciklijada.

Lokalno stanovništvo angažira se na kestenijadi.

Kontakt:

Turistička zajednica općine Hrv. Kostajnica

Ul. Tekijska 4, 44430 Hrvatska Kostajnica

tel. ++385(0)44 851 800

fax. ++385(0)44 851 800

tzg-hrvatska-kostajnica@sk.tel.hr

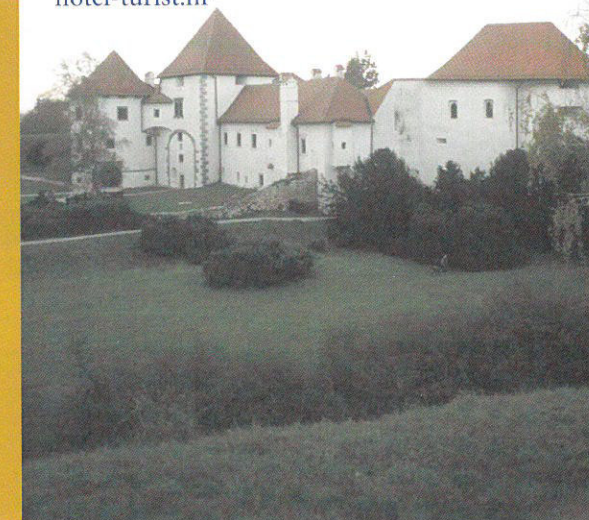

RAZGOVOR

- Koja Vam je ideja za izlet simpatična i zašto?
- Kakvu opremu trebate imati za odlazak na rafting, skijanje ili u toplice?



Razgovarajte s organizatorom izleta (telefonom) i rezervirajte smještaj. Upotrijebite sljedeća pitanja:



Imate li slobodan apartman za dvije (tri, četiri) osobe?

Koliko košta noćenje u apartmanu (sobi)?

Možemo li rezervirati apartman (sobu) od ... (datum) do ... (datum) na ime ...?



VIKEND NA SELU

Tanja i Marin su brat i sestra. Marin radi, a Tanja je studentica. Često idu za vikend na selo, u vikendicu blizu Delnica. Selo je maleno i mirno. Vikendica je lijepa i ima vrt. Polja oko vikendice su velika i zelena. U blizini živi susjed Ivan. Tanja i Marin ponekad zovu prijatelje u vikendicu. Tamo ima dovoljno mjesta. Sobe su velike i lijepe.

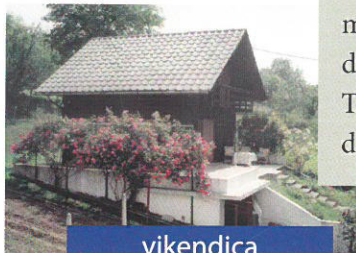

vikendica
Kakva je vikendica?

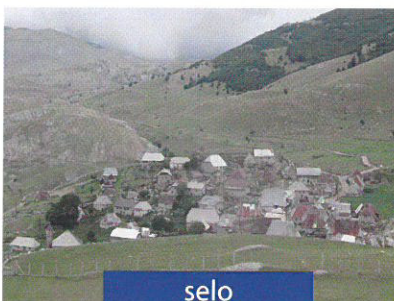

selo
Kakvo je selo?

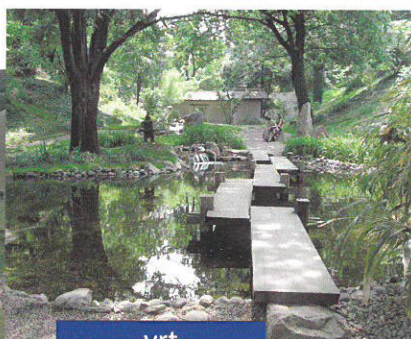

vrt
Kakav je vrt?



susjed
Kakav je susjed?



polja
Kakva su polja?



soba
Kakve su sobe?



prijatelji
Kakvi su prijatelji?

GRAMATIKA PONOVI MO

AKUZATIV

Koga čekate? Što čekate? Kamo idete?

PRIMJERI *Vikendica ima vrt.* IZRAVNI OBJEKT
Idu za vikend na selo. VRIJEME, CILJ (SMJER)

IDEMO SVI U NAŠU VIKENDICU!



(Na telefonu.)

Martina: Bog, Tanja!

Tanja: Bog, Martina!
Telepatija! Baš sam maloprije mislila na tebe. Kako si?

Martina: Tako-tako. Nisam danas mogla doći na predavanje. Išla sam s Danijelom k doktoru. Možeš li mi donijeti bilježnicu?

Tanja: Naravno, nema problema... Marin i ja smo te htjeli nešto pitati. Idemo za vikend u Gorski kotar u svoju vikendicu. Hoćete li ti, Josip i Danijela ići s nama? Možemo se odmarati, pripremiti roštilj, šetati, udisati svjež zrak. Imamo i malen vrt, raj za vašu djevojčicu.

Martina: Krasno! Nisam već sto godina nigdje bila! Samo ne znam hoće li Josip moći ići, često radi i subotom. Pitat ću ga večeras.

Tanja: Morate doći! Vikendica je divna. Sagradio ju je naš pradjed. Dnevna soba ima velik kamin, spavaće sobe imaju malene balkone s pogledom na predivnu zelenu dolinu. U daljini je šuma... Pravi raj!

Martina: Malo se bojim doći u hladnu kuću. Danijela je još mala.

Tanja: Marin će zvati našeg prvog susjeda, gospodina Ivana. On će ujutro zapaliti vatru u kaminu. Navečer će biti toplo.

Martina: Izvrsno. Ne moramo se brinuti. Vidimo se sutra na faksu?

Tanja: Vidimo se. Donijet ću ti tu bilježnicu. Bog!

Martina: Bog! Hvala ti na pozivu!



Odgovorite na pitanja.

- Tko je zvao Tanju?
- Zašto?
- Kakvu ideju ima Tanja?
- Gdje je vikendica?
- Kakva je vikendica?
- Tko je sagradio vikendicu?
- Što će prijatelji raditi za vikend?
- Zašto Josip možda neće moći doći?
- Čega se Martina boji?
- Tko je gospodin Ivan?



PRIMJERI Kakvu vikendicu imaju Tanja i Marin? Oni imaju lijepu vikendicu.
 Kakav vrt imaju Tanja i Marin? Oni imaju zelen vrt.
 Kakvog susjeda imaju? Imaju dobrog i simpatičnog susjeda.
 U kakvo selo idu prijatelji? Oni idu u maleno selo.
 Kakve prijatelje imaju Tanja i Marin? Imaju drage prijatelje.
 Kakve sobe imaju? Imaju velike sobe.
 Kakva polja vidimo s prozora? Vidimo zelena polja.

	jd	mn	
mr	-og/-eg* -o/-i	za živo za neživo	-e
žr	-u		-e
sr	-o/-e		-a

*Nastavak -eg dolazi nakon palatala: č, ć, dž, đ, j, lj, nj, š, ž, št, žd (r, c).

→ U muškom rodu jednine treba razlikovati živo i neživo.



šalje: josip.jurjevic@yahoo.com
 prima: marin1977@gmail.com

Bog, Marine!

Hvala Tanji i tebi na pozivu za vikend! Veselimo se što ćemo doći! Molim te, napiši mi kako možemo naći vašu vikendicu. Ne poznajemo baš dobro Gorski kotar.

Hvala! Puno pozdrava do subote!

Josip

šalje: marin1977@gmail.com
 prima: josip.jurjevic@yahoo.com

Bog, Josipe!

Drago mi je što ćete doći k nama. Evo kako ćete naći našu vikendicu: vozite se autocestom Zagreb – Rijeka, izidete kod Ogulina. Vozite ravno. Kad prođete Ogulin, skrenete s glavne ceste desno i uđete u naše selo. Opet vozite ravno. Naša kuća je zadnja kuća lijevo. Ako nas slučajno ne nađete, nazovite pa ću doći po vas!

Čim dođete, zapalit ćemo vatru za roštilj.

Puno pozdrava tebi i curama!

Marin

Zaokružite T ako je tvrdnja točna ili N ako je netočna.

- | | |
|--|-------|
| Josip zahvaljuje Tanji i Marinu na pozivu. | T – N |
| Josip dobro poznaje Gorski kotar. | T – N |
| Marinova i Tanjina vikendica je blizu Ogulina. | T – N |
| Josip će doći u vikendicu u subotu. | T – N |
| Marinova i Tanjina vikendica je na selu. | T – N |



PRIMJERI Kakvu vikendicu imaju Tanja i Marin? Oni imaju lijepu vikendicu.
 Kakav vrt imaju Tanja i Marin? Oni imaju zelen vrt.
 Kakvog susjeda imaju? Imaju dobrog i simpatičnog susjeda.
 U kakvo selo idu prijatelji? Oni idu u maleno selo.
 Kakve prijatelje imaju Tanja i Marin? Imaju drage prijatelje.
 Kakve sobe imaju? Imaju velike sobe.
 Kakva polja vidimo s prozora? Vidimo zelena polja.

	jd	mn	
mr	-og/-eg* -o/-i	za živo za neživo	-e
žr	-u		-e
sr	-o/-e		-a

*Nastavak -eg dolazi nakon palatala: č, ć, dž, đ, j, lj, nj, š, ž, št, žd (r, c).

► U muškom rodu jednine treba razlikovati živo i neživo.

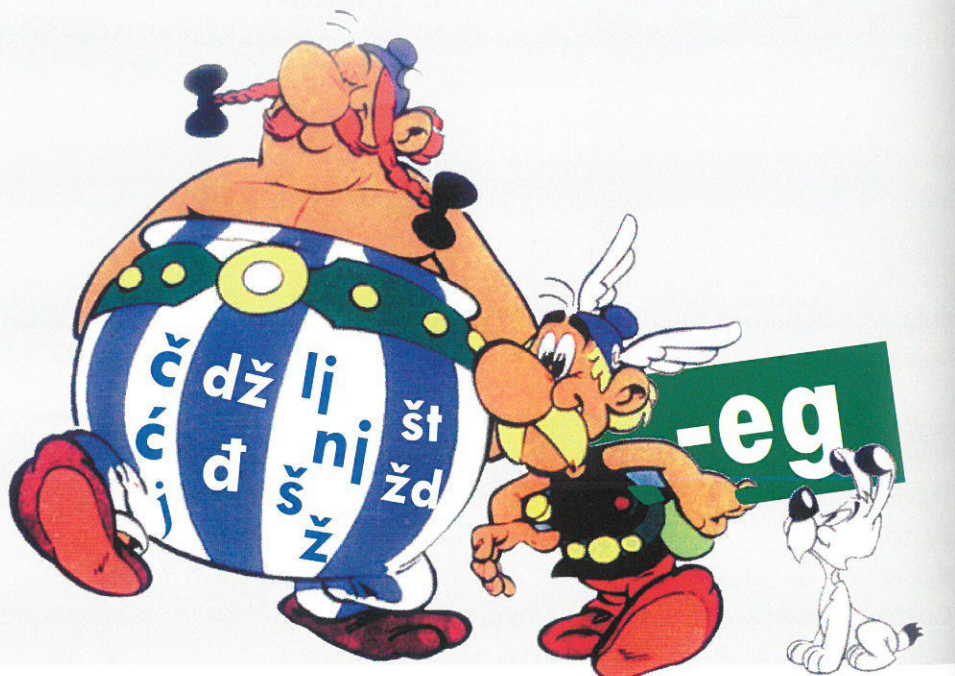

šalje: josip.jurjevic@yahoo.com

prima: marin1977@gmail.com

Bog, Marine!

Hvala Tanji i tebi na pozivu za vikend! Veselimo se što ćemo doći! Molim te, napiši mi kako možemo naći vašu vikendicu. Ne poznajemo baš dobro Gorski kotar.

Hvala! Puno pozdrava do subote!

Josip

šalje: marin1977@gmail.com

prima: josip.jurjevic@yahoo.com

Bog, Josipe!

Drago mi je što ćete doći k nama. Evo kako ćete naći našu vikendicu: vozite se autocestom Zagreb – Rijeka, iziđete kod Ogulina. Vozite ravno. Kad prođete Ogulin, skrenete s glavne ceste desno i uđete u naše selo. Opet vozite ravno. Naša kuća je zadnja kuća lijevo. Ako nas slučajno ne nađete, nazovite pa ću doći po vas!

Čim dođete, zapalit ćemo vatru za roštilj.

Puno pozdrava tebi i curama!

Marin

Zaokružite T ako je tvrdnja točna ili N ako je netočna.

Josip zahvaljuje Tanji i Marinu na pozivu.	T – N
Josip dobro poznaje Gorski kotar.	T – N
Marinova i Tanjina vikendica je blizu Ogulina.	T – N
Josip će doći u vikendicu u subotu.	T – N
Marinova i Tanjina vikendica je na selu.	T – N



PRIMJERI Čim dođete, zapalit ćemo vatru za roštilj.
Kad prođete Ogulin, skrenete desno.

glagol **doći**

ja dođem	mi dođemo
ti dođeš	vi/Vi dođete
on, ona, ono dođe	oni, one, ona dođu

Drugi glagoli kao doći: otići, ući, prići, izaći/izići, naći, obići, proći...

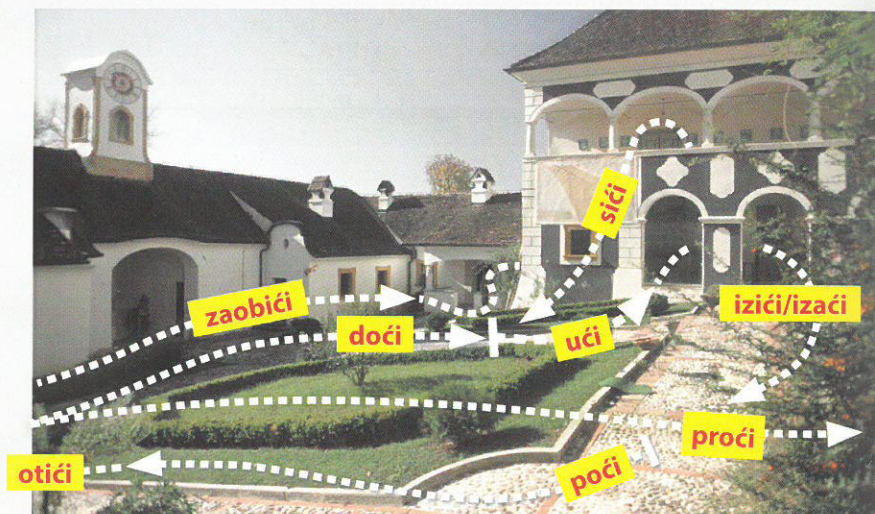

➔ Prezent tih glagola upotrebljava se u složenim rečenicama (to jest u zavisnoj rečenici uz veznike kad, ako, čim).



PONOVIMO ići: idem, ideš, ide, idemo, idete, idu

➔ otići – otiđem, otiđeš...
ali i: odem, odeš, ode, odemo, odete, odu
(Samo glagol otići konjugira se na dva načina.)



perfekt: doći – došao sam, idem – išao sam, otići – otišao sam,
naći – našao sam...



Kolokacije i frazemi s riječima praznik, blagdan, vikend, pauza, odmor, predah

godišnji
zasluženi
poslijepodnevni
školski
aktivan

odmor

praznik za oči

školski
zimski
proljetni
ljetni

praznici

produljeni
kišni
sunčani

vikend

na selu
u planinama
na moru

blagdan

radna subota

**predah
pauza**

za ručak
za kavu

LJETOVANJE NA MORU

ZA	PROTIV
<ul style="list-style-type: none"> • kupanje i plivanje • primorska mjesta su živa • šetnje uz more • na moru je toplo • možete udisati morski zrak 	<ul style="list-style-type: none"> • gužva na plažama • velike vrućine • visoke cijene

LJETOVANJE U PLANINAMA

ZA	PROTIV
<ul style="list-style-type: none"> • planinarenje • mir i tišina • planinski zrak 	<ul style="list-style-type: none"> • može biti jako hladno čak i ljeti • nema puno raznih sadržaja

GRAMATIKA

PREZENT

1. GLAGOLI -ati > -am

(-ati > -am, -aš, -a, -amo, -ate, -aju)

PRIMJERI Vikendica ima vrt. Tanja i Marin gledaju televiziju.

glagol imati	
ja imam	mi imamo
ti imaš	vi/Vi imate
on, ona, ono ima	oni, one, ona imaju

Drugi glagoli vrste **-ati > -am**:
imati, nemati, gledati, pričati, pjevati, čitati, čekati, poklanjati...

RAZGOVOR

• Što vi imate? Što nemate? Što čitate? Što gledate? Koga čekate? Što pjevate?

2. GLAGOLI -iti i -jeti > -im

(-iti i -jeti > -im, -iš, -i, -imo, -ite, -e)

PRIMJERI Marin radi. U blizini živi susjed Ivan.

a) glagol **raditi**

ja radim	mi radimo
ti radiš	vi/Vi radite
on, ona, ono radi	oni, one, ona rade

b) glagol **živjeti**

ja živim	mi živimo
ti živiš	vi/Vi živite
on, ona, ono živi	oni, one, ona žive

Drugi glagoli vrsta **-iti, -jeti > -im**:
raditi, dolaziti, odlaziti, čistiti, misliti, kasniti, živjeti, voljeti, željeti, letjeti...

RAZGOVOR

• Gdje živite? S kim radite? Što volite? Odakle dolazite?

3. GLAGOLI -ovati/-evati/-ivati > -ujem

(-ovati/-evati/-ivati > -ujem, -uješ, -uje, -ujemo, -ujete, -uju)

PRIMJERI Martina vjeruje Tanji. One stanuju u centru.

glagol **vjerovati**

ja vjerujem	mi vjerujemo
ti vjeruješ	vi/Vi vjerujete
on, ona, ono vjeruje	oni, one, ona vjeruju

Drugi glagoli vrsta **-ovati / -evati / -ivati > -ujem**:
vjerovati, stanovati, kupovati, zimovati, ljetovati, prijateljevati, potpisivati...

RAZGOVOR

• Gdje stanujete? Komu vjerujete? Gdje zimujete? Gdje ljetujete? S kim prijateljujete?

4. GLAGOLI -ati > -em i -ati > -jem

1) -ati > -em, -eš, -e, -emo, -ete, -u

PRIMJER Marin se penje na brdo.

glagol penjati se	
ja se penjem	mi se penjemo
ti se penješ	vi/Vi se penjete
on, ona, ono se penje	oni, one, ona se penju

Drugi glagoli vrste **-ati > -em**:
penjati se, brijati (se), kašljati, ustajati, trajati...

RAZGOVOR

- Kad obično ustajete? Koliko traju vaše jutarnje aktivnosti?
Čemu se često smijete?

2) -ati > -jem, -ješ, -je, -jemo, -jete, -ju (s > š, z > ž, h > š, t > ć, g > ž, c > č, k > č)

PRIMJER Martina piše Tanji.

pisati > pišem	s + j = š	polagati > polažem	g + j = ž
vezati > vežem	z + j = ž	micati > mičem	c + j = č
puhati > pušem	h + j = š	vikati > vičem	k + j = č
kretati > krećem	t + j = ć		

glagol pisati	
ja pišem	mi pišemo
ti pišeš	vi/Vi pišete
on, ona, ono piše	oni, one, ona pišu

Drugi glagoli vrste **-ati > -jem**:
pisati, brisati (se), sretati, lagati, plakati, rezati, kazati, vikati...

RAZGOVOR

- Komu pišete mejlove? Komu pišete poruke? Koga često srećete?

AKUZATIV POKAZNIH ZAMJENICA

PRIMJER Tu krasnu kućicu sagradio je naš pradjed.

Hvala ti za **taj** izvrсни plan!

Možemo računati na **tog** susjeda.

	NOMINATIV	AKUZATIV
jd	mr ovaj, taj, onaj	mr (neživo) ovaj, taj, onaj mr (živo) ovog, tog, onog
	žr ova, ta, ona	žr ovu, tu, onu
	sr ovo, to, ono	sr ovo, to, ono
mn	mr ovi, ti, oni	mr ove, te, one
	žr ove, te, one	žr ove, te, one
	sr ova, ta, ona	sr ova, ta, ona

ŠTO ĆEMO JESTI?

Tanja i Martina se dogovaraju što će jesti na izletu.

Tanja: Možemo kupiti rajčice i paprike za salatu, a na roštilju ću ispeći naše domaće tikvice i patlidžane. Povrće na žaru je izvrsno!

Martina: Da, samo muž i ja ne možemo bez mesa. Kad ne jedemo meso, gladni smo i nemamo energije. I naša curica voli jesti meso. Možemo li uz vaše tikvice i patlidžane ispeći i meso? Možda piletinu ili kobasice?

Tanja: Naravno, možemo ispeći i meso. A poslije Marin može ispeći kukuruz. To svi prijatelji vole i sigurno će uživati.

Martina: U redu! Idemo sada u trgovinu po stvari!

Zaokružite T ako je tvrdnja točna ili N ako je netočna.

Tanja želi kupiti povrće za roštilj.	T – N
Martina želi jesti samo povrće na roštilju.	T – N
Oni će kupiti stvari u trgovini.	T – N
Marin će peći kukuruz za prijatelje.	T – N

PONOVIMO AKUZATIV Po koga/što ideš?

PRIMJER Idemo u trgovinu po stvari. RAZLOG KRETANJA

PRIMJERI Na roštilju ću ispeći naše tikvice i patlidžane. Svi prijatelji vole njegov specijalitet.



jd			
mr		žr	sr
živo	neživo		
mojeg	moj	moju	moje
tvojeg	tvoj	tvoju	tvoje
njegovog	njegov	njegovu	njegovo
njezinog	njezin	njezinu	njezino
našeg	naš	našu	naše
vašeg	vaš	vašu	vaše
njihovog	njihov	njihovu	njihovo

mn	
mr i žr	sr
moje	moja
tvoje	tvoja
njegove	njegova
njezine	njezina
naše	naša
vaše	vaša
njihove	njihova

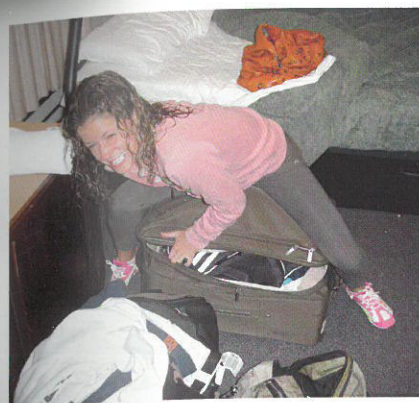

Martina: Moram uzeti Josipove, Danijeline i svoje stvari! Spakirala sam svoju i njezinu odjeću. Trebam još spakirati svoje i njezine cipele. Uzeti svoje knjige i njezine igračke! Nemam više vremena pakirati Josipovu odjeću. Reći ću mu da sam spakira svoje stvari.

Odgovorite na pitanja.



- Tko se pakira?
- Čije stvari pakira?

POVRATNO-POSVOJNA ZAMJENICA

PRIMJER Martina je donijela svoju i njezinu odjeću.

- Martininu → svoju
- Danijelinu → njezinu



Ja imam **svoju** olovku.
 Ti imaš **svoju** olovku.
 On ima **svoju** olovku.
 On ima **njegovu** olovku.
 Ona ima **svoju** olovku.
 Ona ima **njezinu** olovku.
 Mi imamo **svoju** olovku.
 Vi imate **svoju** olovku.
 Oni imaju **svoju** olovku.
 Oni imaju **njihovu** olovku.
 One imaju **svoju** olovku.
 One imaju **njihovu** olovku.

NE: Ja imam *moju* olovku.
NE: Ti imaš *tvoju* olovku.
 On ima tuđu olovku!
 Ona ima tuđu olovku!
NE: Mi imamo *našu* olovku.
NE: Vi imate *vašu* olovku.

Oni imaju tuđu olovku!
 One imaju tuđu olovku!

- **NE:** Ovo je *svoj auto.



jd		mn	
mr živo	svojeg	mr	svoje
mr neživo	svoj		
žr	svoju	žr	svoje
sr	svoje	sr	svoja

Povratno-posvojnu zamjenicu ne upotrebljavamo u nominativu ni izvan rečenice.

PRIMJER Martina se brine za malu Danijelu.

glagol **brinuti se**

ja se brinem

ti se brineš

on, ona, ono se brine

mi se brinemo

vi/Vi se brinete

oni, one, ona se brinu

-(n)uti > -(n)em, -(n)eš, -(n)e, -(n)emo, -(n)ete, -(n)u

Drugi glagoli vrste -(n)uti > -(n)em:

maknuti, gurnuti, tonuti, taknuti, viknuti...

RAZGOVOR

- Za koga ili što se brinete?
- Kako se brinete? (Na primjer, hranite psa, vodite ga u šetnju, vodite ga k veterinaru na cijepljenje...)



KAD NAŠ BROD PLOVI, PLOVI

Kad naš brod plo-vi, plo-vi i ri-bu lo - vi na jar - bo -
 li - ma sto - ji - mo mi. A da smo de - čki, de - čki svi to zna - ju
 ri - ba ri - ba - ri kad uz gi - ta - re pje - va - mo mi, a - da smo mi.

Kad naš brod plovi, plovi i ribu lovi,
 Na jarbolima stojimo mi.
 Kad naš brod plovi, plovi i ribu lovi,
 Na jarbolima stojimo mi.

A da smo dečki, dečki, svi to znaju, riba, ribari,
 Kad uz gitare pjevamo mi.
 A da smo dečki, dečki, svi to znaju, riba, ribari,
 Kad uz gitare pjevamo mi.

Kad naš brod tone, tone, a zvona zvone,
 Na jarbolima stojimo mi.
 Kad naš brod tone, tone, a zvona zvone,
 Na jarbolima stojimo mi.

A da smo dečki, dečki, svi to znaju, riba, ribari,
 Kad uz gitare pjevamo mi.
 A da smo dečki, dečki, svi to znaju, riba, ribari,
 Kad uz gitare pjevamo mi.



ŠTO JE ZA VAS SREĆA?



Imam divno dijete, izvrsnog muža, dobre prijatelje, studiram ono što želim. To je moja sreća.



Za nas je sreća vidati se svaki dan.



Za mene je sreća biti zdrav, imati dobar posao i putovati.



Sreća? Što je to? Nekad si sretan, nekad nisi. Za mene je sreća što imam dobre prijatelje. Starci su OK, ne zezaju previše. Sretan sam kad vozim bicikl. E, da, i muzika mi je jako važna.



Za mene je sreća biti slobodan. Živjeti kako ja hoću. Prije mi je bilo važno postati slavan. Sada ne, imam sve što trebam.



Za mene je sreća čitati, upoznavati ljude, planinariti, zabavljati se, zaljubiti se, zarađivati... Ima mnogo stvari zbog kojih sam sretan.



Imam unuke. Oni su moja najveća sreća. Čovjek mora imati svoje unutarnje zadovoljstvo i mir, onda je sretan.

RAZGOVOR

- Koja osoba razmišlja slično vama?
- Što je za vas sreća?
- Što je za vas bila sreća prije pet, deset godina?



Sreća je kad si sretan.

AKUZATIV LIČNIH ZAMJENICA

PONOVIMO GRAMATIKA

N	A	N	A
ja	→ mene, me	mi	→ nas
ti	→ tebe, te	vi	→ vas
on, ono	→ njega, ga	oni, one, ona	→ njih, ih
ona	→ nju, je/ju		

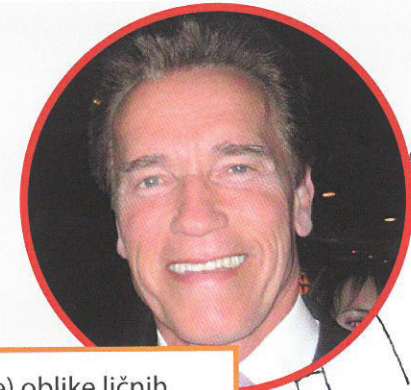

Duge (naglašene) oblike ličnih zamjenica upotrebljavamo:

- iza prijedloga (Dar je za tebe.)
- na prvom mjestu u rečenici (Tebe volim.)
- kao kratak odgovor na pitanje (Koga čekaš? – Tebe.)
- kad izražavaju isticanje (Čekam njega cijeli dan!)
- kad izražavaju suprotstavljanje (Volim tebe, a ne njega!)

Kratke (nenaglašene) oblike upotrebljavamo na drugom mjestu u rečenici.

Na prvom mjestu može biti:

- riječ (Čekam te pred fakultetom.)
- akcenatska cjelina (Čekat ću te pred fakultetom.)

Kratki oblik je mijenja se u **ju** kada iza njega slijedi oblik pomoćnog glagola *je*.

- ➔ NE: On je je volio.
- ➔ DA: On **ju** je volio.





ODLAZAK U GOSTE



Mnogi Hrvati jako vole primati posjete. Zato često zovu prijatelje i poznanike u svoj dom. Kada imaju goste, ljudi se trude ugostiti ih što bolje i nude im sve najbolje što imaju i što su pripremili. Obično nude puno jela i pića.

Gosti obično dolaze oko 15 minuta poslije vremena kad su pozvani. Kad idemo u goste, osobito kad u neku kuću dolazimo prvi put, pristojno je donijeti neki mali dar kao znak pažnje. U dnevne posjete obično se nose čokolada i kava, a navečer (kad smo pozvani na večeru) cvijeće i piće, najčešće vino. Kad idemo u posjet obitelji s djecom, običaj je donijeti neku sitnicu za djecu. Kad nas domaćini nude jelom i pićem, nije pristojno odmah puno jesti i piti, nego trebamo pričekati da nas ponude više puta (barem dva puta). Nije pristojno odbiti jelo i piće da se domaćini ne uvrijede ili ražaloste. Nepristojno je i prebrzo otići kući. Kad krenu kući, gosti imaju običaj još dugo razgovarati u hodniku i na vratima.



Zaokružite T ako je tvrdnja točna ili N ako je netočna.

- | | |
|---|-------|
| Mnogi ljudi u Hrvatskoj vole pozivati goste kući. | T - N |
| Domaćini se ne trude oko gostiju. | T - N |
| U redu je zakasniti u goste 15 minuta. | T - N |
| Gosti ne nose domaćinima nikakve poklone. | T - N |
| Običaj je donijeti djeci slatkiše. | T - N |
| Gosti često dugo ostanu. | T - N |
| Domaćini obično nude puno jela i pića. | T - N |



RAZGOVOR



- Kakvi su običaji u vašoj zemlji kad idete u goste?
- Kakve poklone nosite? Kako se odijevate? U koje vrijeme idete u posjet? Koliko dugo ostanete u posjetu? Izuvate li cipele kad ste u posjetu?
- Što je pristojno, a što nepristojno ponašanje u gostima u vašoj zemlji?



JEZIK U RAZLIČITIM SITUACIJAMA

DAVANJE I PRIMANJE POKLONA

- Izvolite!
- Hvala!
- Hvala Vam! Zaista niste trebali ništa donijeti.
- Hvala još jednom, cvijeće je zaista prekrasno.
- Poklon je jako lijep! Hvala!
- Nema na čemu.
- To je sitnica.

ISPRIČAVANJE ZBOG KAŠNJENJA

- Oprostite što kasnimo.
- Bila je velika gužva u gradu, oprostite. (telefonom) Oprostite što kasnimo, sad ćemo tek krenuti, možete početi bez nas.
- Sve je u redu.

NAJAVLJIVANJE ODLASKA KUĆI

- Zar je već toliko sati?!
- Kasno je, moramo ići kući.
- Oprostite, dugo smo se zadržali.
- Nažalost, sad moramo otići.
- Još malo pa moramo ići.
- Zar već idete?!
- Kamo se žurite, ostanite još malo.
- Sjednite, tek ste došli.
- Nemojte još ići, još je rano.

RAZGOVOR



- Što kažete domaćinima kad zakasnite u posjet?



GORSKI KOTAR

Gorski kotar je regija između središnje Hrvatske i Kvarnera. Šume čine 63 posto površine. To je atraktivna planinska regija, zeleno srce Hrvatske (planine, brda, rijeke, kanjoni, jezera, nacionalni park Risnjak). Ljudi se bave šumarstvom, seoskim turizmom i drugim. Gradići u Gorskom kotaru (Delnice, Čabar, Vrbovsko i drugi) imaju malo stanovnika. Najveće su Delnice (7 tisuća stanovnika).

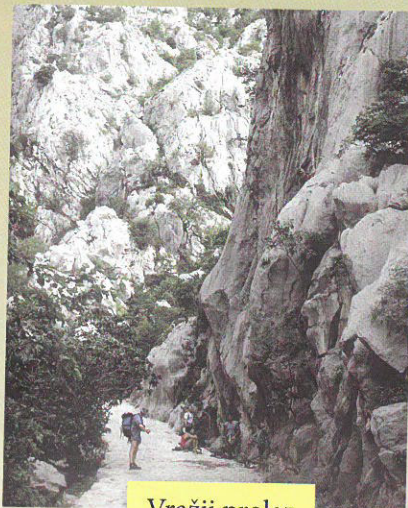

Vražji prolaz

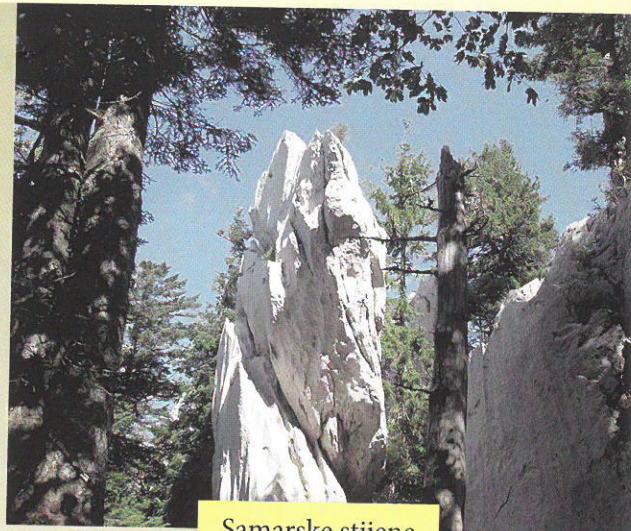

Samarske stijene

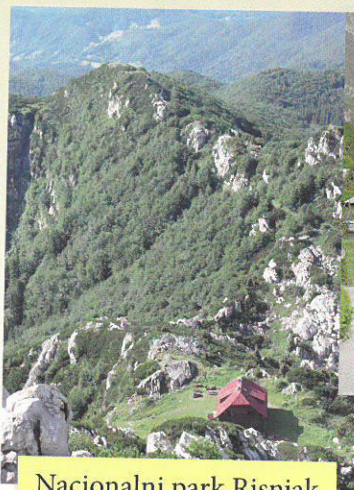

Nacionalni park Risnjak



Delnice



Skijalište Bjelolasica

KORDUN

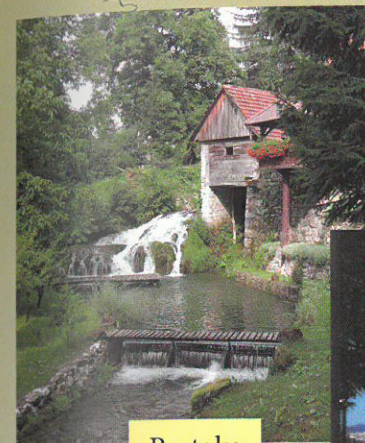

Rastoke

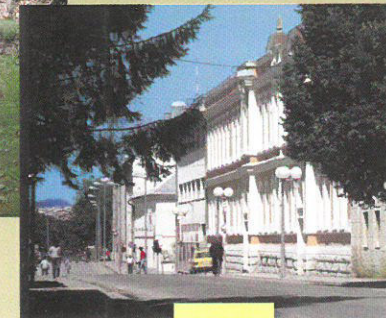

Sisak

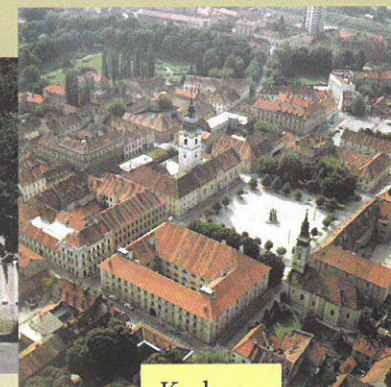

Karlovac

Kordun je regija između rijeke Korane, Mrežnice i Kupe, naselja Gline i granice s Bosnom. U središtu Korduna je Petrova gora. Jedini grad je Slunj, a čitava regija gravitira prema Karlovcu. Kordun je jako stradao za vrijeme Domovinskog rata.

MOSLAVINA

Moslavina se nalazi između zagrebačke regije (na zapadu) i zapadne Slavonije (na istoku). Gradovi su Sisak, Bjelovar, Petrinja, Kutina, Novska i drugi. Razvijeni su industrija, obrti, vinogradarstvo i ratarstvo.

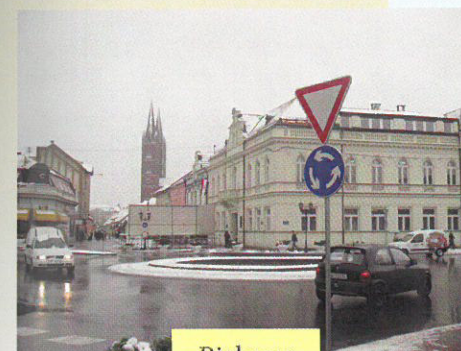

Bjelovar

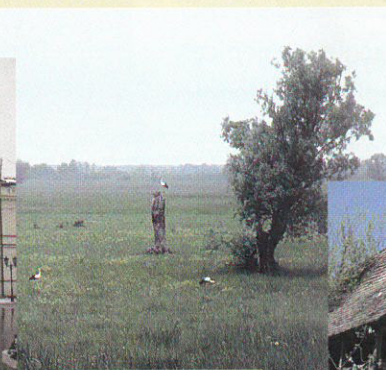

Lonjsko polje



Čigoč

- Jeste li posjetili ove hrvatske regije?
- Gdje ste bili i što ste vidjeli?



KVALITETA ŽIVOTA



Razgovarat ćemo:

- o kvaliteti života, radu i odmoru
- o novcu
- o hrvatskim običajima pjenja kave i druženja uz kavu
- o problemima u životu i na poslu
- o polutoku Istri

Ponoviti ćemo:

- funkcije lokativa
- lokativ imenica
- lokativ ličnih zamjenica
- kako napisati razglednicu



Učit ćemo:

- lokativ posvojnih i pokaznih zamjenica i pridjeva
- lokativ povratno-posvojne zamjenice
- kolokacije i frazeme s riječima *crn* i *bijel*
- izražavanje mišljenja



Prema kvaliteti života na popisu magazina *International Living* Hrvatska je na 16. mjestu. Na prvom mjestu je Francuska.

Na listu mogu doći sve zemlje svijeta, a ove godine broj zemalja je 193. Postoji devet kriterija prema kojima se određuje indeks kvalitete života u nekoj zemlji: troškovi života, kultura i slobodno vrijeme, ekonomija, okoliš, sloboda, zdravlje, infrastruktura, sigurnost i rizik te klima. Hrvatska

je službeno na šesnaestom mjestu, zajedno s Finskom, Maltom, Lichtensteinom, Portugalom i Monakom. U odnosu na zemlje bivše Jugoslavije Hrvatska zauzima najbolje mjesto. Slovenija se nalazi na 32., BiH na 91. mjestu, a odmah iza Bosne na popisu je Srbija. U kategoriji slobode Hrvatska i Slovenija imaju maksimalan broj bodova, 100.

Prvih pet zemalja na listi su, nakon Francuske, Australija, Nizozemska, Novi Zeland i Sjedinjene Američke Države. U odnosu na vodeću zemlju, Francusku, Hrvatska je lošija u zdravstvu, ekonomiji i brizi za okoliš.

(izvor: Zg News)

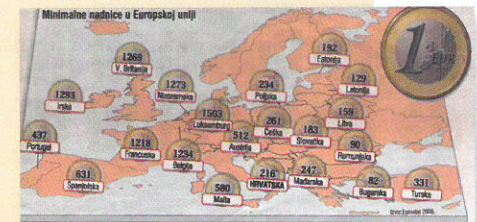

NOVO ISTRAŽIVANJE Minimalac u Luksemburgu 18 je puta veći nego u Bugarskoj

Hrvati rade dulje nego građani EU

Euroljanci odlaze u mirovinu sa 60,8 godina, a najmlađi novi umirovljenici su Slovenci

STUJAN DE PRATO
LJUBICA GIGIĆ
Mile mirovine i stroga regulatorna pravila su do toga da se Hrvatski radnici dulje od europskih zadržavaju u radnom odnosu. Novi podaci IZSMD kažu da je prosječna doba umirovljenja lani bila 62,1 godina, što je

SVAKA TREĆA ŽENA U EU RADI NEPUNO RADNO VRIJEME

Najbolja nadnica kreće se od trećine prosječne mjesečne bruto plaće u Slovačkoj (1.540-e) do polovine mjesečne plaće u Irskoj i Luksemburgu. U Sloveniji je minimalac oko 45 posto prosječne, a prima ga samo četrdeset zaposlenika. Najviše su tečno na poslu lani provodili Grci - 42,7, a najmanje Čanci (35,5). Sa skraćanim radnim

De 1999. godine prosječna doba novih umirovljenika bila je bliže pedesetima, a u IZSMD-u tako da su lani u 52. godinu isto rekli u Irskoj.

stanovništva od 55 do 64 godine. Na europskoj je prosječno sada samo 42,2 posto. Razlike su velike - od samo 27 posto u Poljskoj, preko 31

Najbolja nadnica u EU čak je 18 puta veća u Luksemburgu - gdje je s 1503 eura bruto mjesečno, najviše - nego u Bugarskoj, gdje je najniža,

Zaokružite T ako je tvrdnja točna ili N ako je netočna.

- Prema kvaliteti života Hrvatska je na 16. mjestu. T - N
- Na listi ima ukupno 150 zemalja. T - N
- Na prvom mjestu je Njemačka. T - N
- Hrvatska i Slovenija imaju sve bodove u kategoriji slobode. T - N
- Hrvatska ima lošiju ekonomiju nego Francuska. T - N

Razgovor

- Komentirajte članak o kvaliteti života u Hrvatskoj. Slažete li se s člankom?
- Kakva je kvaliteta života u vašoj zemlji?
- Što je u vašoj zemlji dobro, a što loše za kvalitetu života?
- Kakva je kvaliteta života u vašoj zemlji u odnosu na Hrvatsku?

Zaokružite T ako je tvrdnja točna ili N ako je netočna.

- Sandra sad želi biti u Zagrebu. T - N
 Prolaznici nose toplu odjeću. T - N
 Grof je umro u moru. T - N
 Grofovo dijete također je poginulo u moru. T - N
 Hrvatski turizam počeo je u Opatiji. T - N



GRAMATIKA PONOVI MO

LOKATIV

O kome/čemu razgovaraju?
 Gdje provode vikend?
 Kada se grof utopio?

PRIMJERI Nećemo razgovarati o tome. TEMA
 Oni provode vikend u Istri. MJESTO
 Grof se utopio u 19. (devetnaestom) stoljeću. VRIJEME

RAZGOVOR

Sandra i Tom su oduševljeni Opatijom. Kupili su razglednice. Napisat će ih i poslati. Prvo pišu prijateljima.

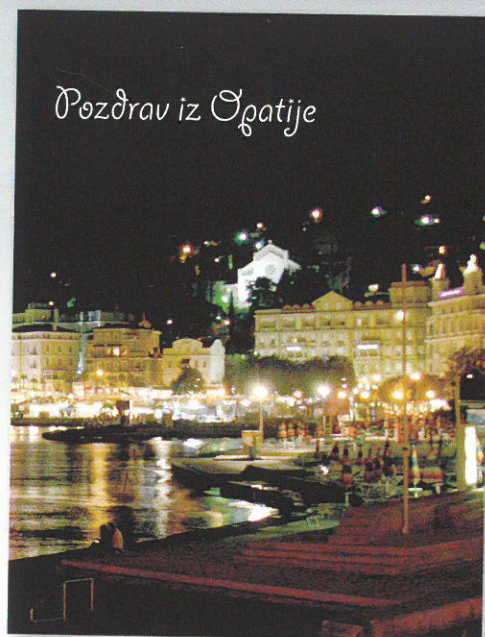

Pozdrav iz Opatije



obitelj
 Babrić
 Ul. P. Prenadovića 4
 52000 Pula

Dragi naši!
 Javljamo vam se iz Opatije.
 To je prekrasan turistički gradić blizu Rijeke.
 Vi ga sigurno znate. Čuli smo da ga zovu „hrvatska Nica“.
 Odmaramo se i uživamo.
 Šteta što niste s nama. Vole vas
 Sandra i Tom.

- Šaljete li razglednice?
- Volite li pisati razglednice?

Gdje su Sandra i Tom?

- Oni su u **sunčanoj** Opatiji. U kakvoj Opatiji? U sunčanoj.
 Oni su u **sunčanom** gradu. U kakvom gradu? U sunčanom.
 Oni su na **sunčanom** šetalištu. Na kakvom šetalištu? Na sunčanom.

Gdje ljudi žive?

- Ljudi žive u **lijepim** zemljama. U kakvim zemljama? U lijepim.
 Ljudi žive u **lijepim** gradovima. U kakvim gradovima? U lijepim.
 Ljudi žive u **lijepim** selima. U kakvim selima? U lijepim.

LOKATIV PRIDJEVA, POSVOJNIH ZAMJENICA I POVRATNO-POSVOJNE ZAMJENICE

GRAMATIKA

PRIMJERI Ljudi žive u **lijepim** gradovima.
 Razgovaramo o **mojem** mladiću.
 Pitali smo **svoje** studente što misle o tom problemu.

	jd	mn
mr	-om/-em	-im
sr	-om/-em	-im
žr	-oj	-im

*Nastavak -em dolazi nakon palatala: č, ć, dž, đ, j, lj, nj, š, ž, št, žd (r, c).

LOKATIV POKAZNIH ZAMJENICA

PRIMJERI Možemo uživati u **ovom** sunčanom vremenu.
 Vidi **ovu** ljepotu!

	jd	mn
mr	ovom, tom, onom	ovim, tim, onim
sr	ovom, tom, onom	ovim, tim, onim
žr	ovoj, toj, onoj	ovim tim, onim



IDEMO LI NA KAVU?

Nitko ne sumnja da je čovjek društveno biće. Dokaz za to je i poziv: „Idemo li na kavu?“ Ovu rečenicu čujemo na poslu, u školi, na ulici... Svugdje. *Kava* ne znači samo piće koje često šteti zdravlju i kvari san – crna kava, bijela kava, kava sa šlagom, kava s mlijekom... *Kava* znači razgovor, druženje, prijateljstvo. Šalica kave traje koliko i razgovor. Uz kavu ljudi otvaraju srce, sklapaju nove poslove, traže utjehu i prijateljstvo, otkrivaju ljubav. Šalica kave čuje mnogo priča. Šteta što ona ne može govoriti! Ljudi razgovaraju o lijepim i ružnim uspomjenama, o starim i novim ljubavima, o velikim i malim problemima, o neočekivanoj sreći, o propalim planovima... Političari uz kavu razgovaraju o važnim pitanjima, tinejdžeri o filmskim zvijezdama i popularnim pjevačima, roditelji o djeci, a studenti o teškim ispitima. Ljudi piju kavu s prijateljima, poznanicima i kolegama u malom kafiću ili u elegantnoj kavani, u velikom restoranu ili maloj kuhinji u vlastitom stanu. Kavu smo nekad kuhali u starinskoj džezvi, a sad je kuhamo u modernom aparatu. Ali razgovori uz kavu ostali su isti: povjerljivi i prijateljski.

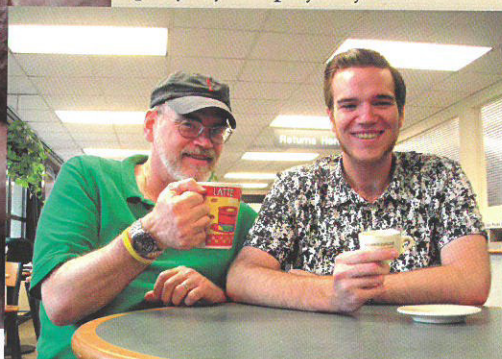

RAZGOVOR

- Piju li ljudi u vašoj zemlji kavu?
- Kakvu kavu volite?
- Gdje pijete kavu? S kim?
- O čemu i o kome razgovarate uz kavu?

Razgovarajte – zamislite da ste...

- na kavi s prijateljem iz škole kojeg niste jako dugo vidjeli
- na kavi s prijateljem/prijateljicom koji/koja ima ljubavne probleme
- na kavi s prijateljicom nakon kupovine
- na kavi s prijateljem nakon nogometne utakmice

Crno na bijelom

Kolokacije i frazemi s riječima **crn** i **bijel**

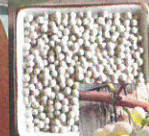

CRN: crna kava, crno vino, crno grožđe, crni kruh, crna udovica, crni rižoto, crni čaj, crni papar...

BIJEL: bijela kava, bijelo vino, bijelo grožđe, bijeli kruh, bijeli luk, bijela riba, bijelo meso, bijeli papar...



crna ovca



bijela vrana

crna ovca
crne misli
crni petak
crni humor
crni vikend
crna zastava

bijela zastava
bijela vrana
bijela tehnika



raditi na crno



bijelo gledati



KOD PSIHIJATRA

- Psihijatar:** O čemu danas želite razgovarati?
Tvrtko: O poslu.
Psihijatar: O vašem poslu ili o vašem šefu?
Tvrtko: O šefu... ne, ne, o poslu. Sada više nisam siguran.
Psihijatar: Zadnji smo put razgovarali o vašoj ženi, prije toga o vašoj punici, prije toga o vašem djetetu, pa o vašim susjedima.
Tvrtko: Da, da, da. S njima je sad sve u redu. Sada je problem u mojem šefu.
Psihijatar: Slušam.
Tvrtko: On me mrzi.
Psihijatar: Kako to mislite?



Tvrtko

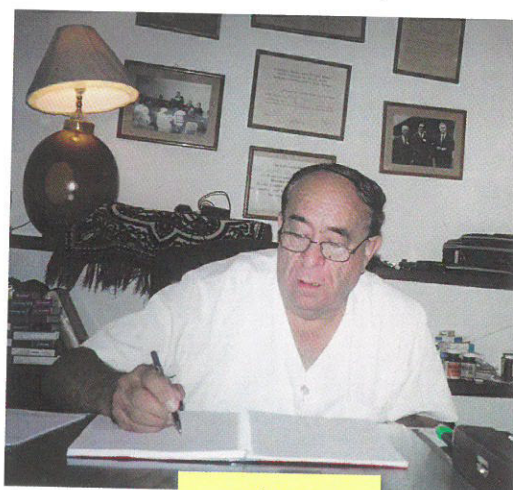

psihijatar

Nastavite dijalog!

- Tvrtko:**...
Psihijatar: ...
Tvrtko:...
Psihijatar: ...
Tvrtko:...
Psihijatar: ...

RAZGOVOR

- S kim razgovarate o svojim problemima?
- Kakve probleme ljudi mogu imati u životu?
- Kako vi rješavate probleme u životu?
- Ako radite, kakav je vaš odnos sa šefom?
- Kakvi su odnosi na poslu?
- Znate li što je to mobing?

LOKATIV LIČNIH ZAMJENICA

PRIMJER Razgovarali smo o tebi.

N	→	L	N	→	L
ja	→	o meni	mi	→	o nama
ti	→	o tebi	vi	→	o vama
on, ono	→	o njemu	oni, one, ona	→	o njima
ona	→	o njoj			

JEZIK U RAZLIČITIM SITUACIJAMA

IZRAŽAVANJE MIŠLJENJA

Po meni...	Gotovo sam siguran...
Za mene...	Vjerujem da...
Smatram da ...	Mislim da...
Siguran/sigurna sam da...	Čini mi se da...

RAZGOVOR

• Izrazite svoj stav, odnosno svoje mišljenje. Što mislite o...?

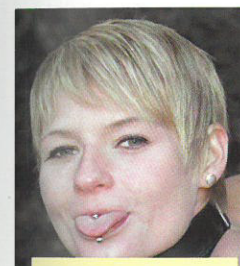

piercing



tetoviranje



bungie jumping



ekstremni sportovi



krznjeni kaputi



ekscentrična odjeća, obuća i nakit





Istra je najzapadnija regija Republike Hrvatske i najveći hrvatski poluotok. Ima oko 200 000 stanovnika. Najveći grad je Pula, a administrativno središte je Pazin. Ljudi se bave turizmom, ekološkom poljoprivredom, vinogradarstvom, industrijom i drugim. Istra ima bogatu i dugu povijest te mnogo antičkih i glagoljičkih spomenika.



Istarska nošnja

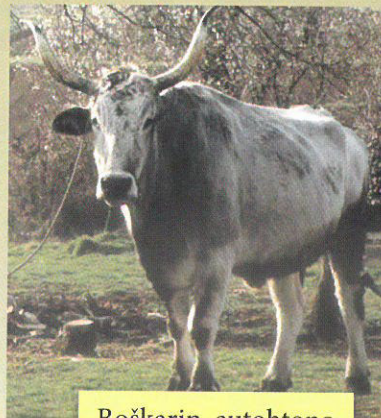

Boškarin, autohtono istarsko govedo



Misal po zakonu rimskoga dvora – prva hrvatska tiskana knjiga (na glagoljici, 1483.)

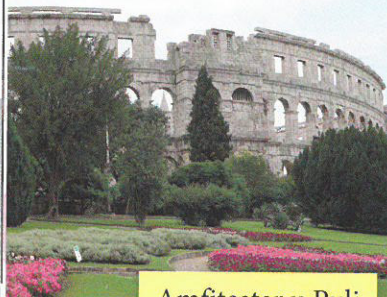

Amfiteatar u Puli

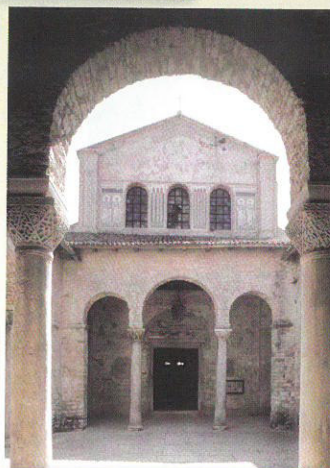

Poreč, Eufrazijeva bazilika

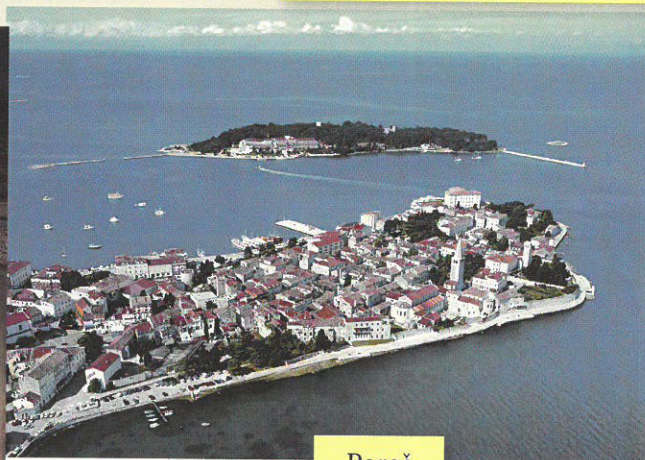

Poreč

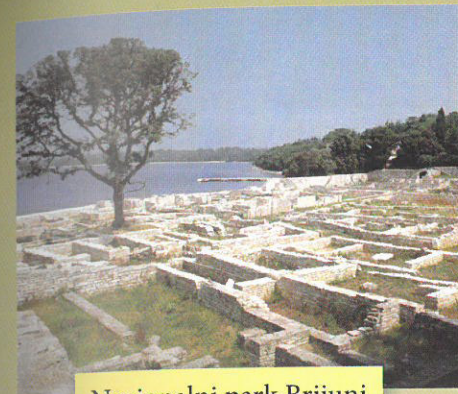

Nacionalni park Brijuni

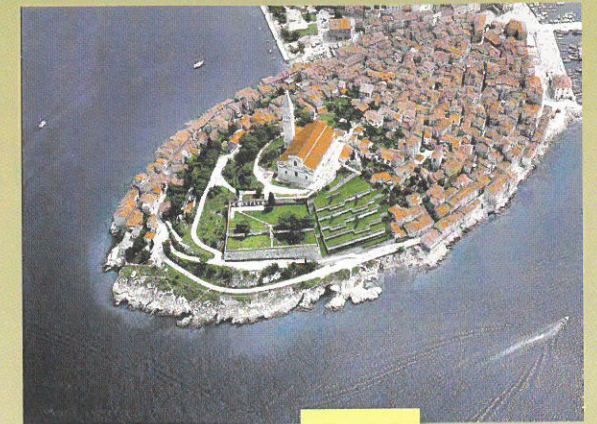

Rovinj

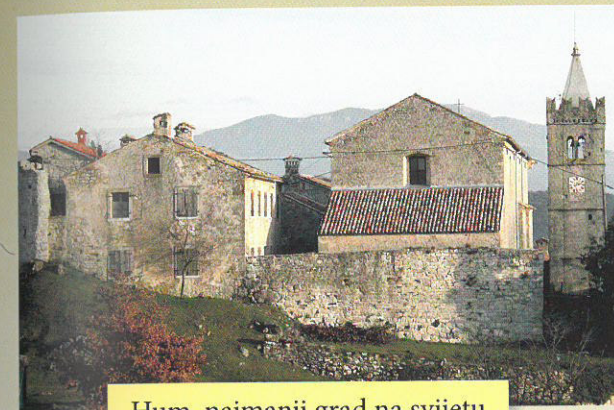

Hum, najmanji grad na svijetu

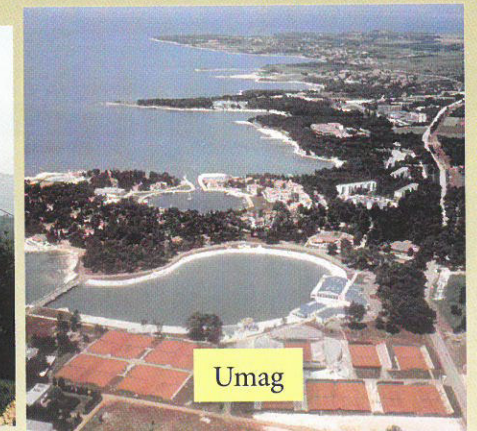

Umag

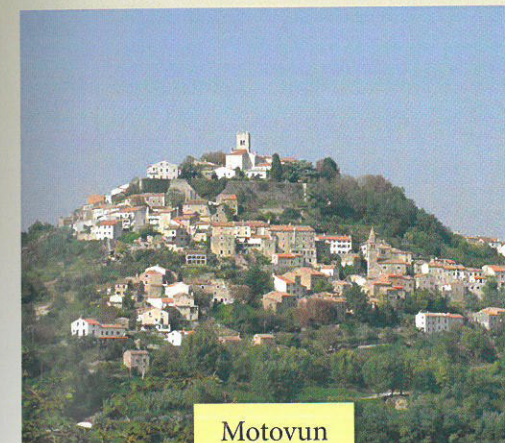

Motovun



ATP-turnir u Umagu



- Jeste li posjetili ovu hrvatsku regiju?
- Gdje ste bili i što ste vidjeli?



4.

LEKCIJA

PLANOVI, ŽELJE, MOGUĆNOSTI

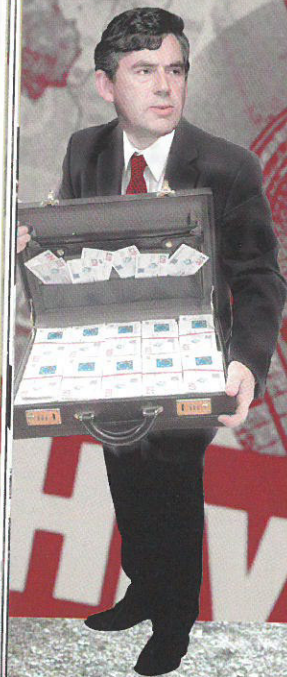

Razgovarat ćemo:

- ➔ o volontiranju
- ➔ o planovima za ljeto
- ➔ o željama
- ➔ o kući iz snova
- ➔ o tome gdje žive Hrvati
- ➔ o mogućnostima
- ➔ o moći
- ➔ o Podravini i Međimurju

Učit ćemo:

- ➔ osnove glagolskog vida
- ➔ kondicional I.
- ➔ vokativ pridjeva i zamjenica
- ➔ kako izraziti slaganje i neslaganje
- ➔ kako argumentirati
- ➔ kolokacije i frazeme s riječi *kuća*

Ponovit ćemo:

- ➔ imperativ
- ➔ vokativ imenica



VOLONTIRANJE



Hrvatska matica iseljenika od 1992. godine organizira volonterski program *Eco heritage task force*. Mladi iz Hrvatske i svijeta rade na zaštiti okoliša, uređuju botaničke vrtove, trim-staze, stare povijesno-kulturne građevine i spomenike, igrališta, plaže itd. Mladi dolaze iz svih dijelova svijeta. Zajedno rade, idu na izlete, uče hrvatski jezik i tulumare. Vraćaju se kući sretni jer su napravili nešto korisno za zemlju svojih predaka. Dosad su bili uspješni projekti u Voćinu, Gornjem Brgatu kraj Dubrovnika, Skradinu, Daruvaru, Istri, na Plitvičkim jezerima, na otočiću Galovcu kraj Zadra, u Arboretumu kraj Dubrovnika, Motovunu, Zaostrogu, Stonu, Puli, Bakru, Crikvenici, Novom Vinodolskom, Hreljinu, u Kaštelima i na Bjelolasicima.

(Hrvatska matica iseljenika – projekti)



Odgovorite na pitanja.

- Tko organizira volonterski program *Eco heritage task force*?
- Što rade mladi ljudi na tom programu?
- Jesu li zadovoljni što sudjeluju?
- U kojim su mjestima radili volonteri?



- I. NESVRŠENI (IMPERFEKTIVNI) GLAGOLI:
Mladi iz domovine i iseljeništva rade na zaštiti okoliša, uređuju botaničke vrtove...
raditi, uređivati, dolaziti, ići, učiti, vraćati se...

Nesvršenim glagolima izražava se RADNJA U PROCESU, u trajanju, tj. vršenje radnje.

- II. SVRŠENI (PERFEKTIVNI) GLAGOLI:
Vraćaju se kući sretni jer su napravili nešto korisno za zemlju svojih predaka.
napraviti, urediti, doći, naučiti, vratiti se...

Svršenim glagolima izražava se gotova, tj. izvršena radnja. Ta radnja ima REZULTAT i ne izražava procesualnost.

VIDSKI PAROVI

nesvršeni glagoli:	svršeni glagoli:
jesti	pojesti
piti	popiti
pisati	napisati
učiti	naučiti
kupovati	kupiti
davati	dati
uzimati	uzeti



RADNO LJETO

- Tanja:** Marine, htjela bih imati posebno, drugačije ljeto.
Marin: Da? Slušam te.
Tanja: Voljela bih upoznati puno ljudi, raditi nešto korisno za druge, ne misliti na ispite.
Marin: Nemoj mi reći da se ne bi željela odmarati i tulumariti.
Tanja: Naravno! Željela bih se i odmarati i tulumariti. Ali kad bih radila nešto drukčije, to bi bio odmor.
Marin: Draga sekice, što misliš o tome da malo volontiraš?
Tanja: To nije loša ideja. Gdje? Znaš li neku udrugu?
Marin: To barem nije teško! Na internetu ćeš sigurno naći informacije.

Zaokružite T ako je tvrdnja točna, a N ako je netočna.



- Tanja želi ovo ljeto raditi nešto novo. T – N
 Tanji su dosadili odmor i tulum. T – N
 Njoj se sviđa ideja o volontiranju. T – N



Volonterski centar Zagreb
 Volonterski centar Osijek
 Volonterski centar Split
 Volonterski centar Rijeka

Volonterski kampovi
 Međunarodna suradnja
 Edukacija volontera
 Etički kodeks volontera
 Zašto volontirati



ZAŠTO VOLONTIRATI?



- Linda:** Volontiram jer volim druženja i putovanja. Radim nešto korisno i imam jeftine praznike.
Sean: Kada tražim stalni posao u svojoj zemlji, trebam imati radno iskustvo. Zato ovo radim. Ali i zato što mogu upoznati različite ljude.
Ana: Sretna sam kada pomažem ljudima.
Hans: Kada teško radiš, bolje upoznaš sebe i više cijeniš život.
Gregory: Kada volontiram, uvijek naučim nešto novo. Učimo biti kooperativni umjesto kompetitivni.

RAZGOVOR



- Komentirajte riječi volontera.

PRIMJER Voljela bih upoznati puno ljudi.

- | | |
|-------------------------|-----------------------------|
| 1. ja bih volio/voljela | 1. mi bismo voljeli/voljele |
| 2. ti bi volio/voljela | 2. vi biste voljeli/voljele |
| 3. on bi volio | 3. oni bi voljeli |
| ona bi voljela | one bi voljele |
| ono bi voljelo | ona bi voljela |

RAZGOVOR

• Što biste vi voljeli raditi ovo ljeto?

KONDICIONAL BEZ LIČNE ZAMJENICE

- | | |
|---------------------|------------------------|
| 1. radio/radila bih | 1. radili/radile bismo |
| 2. radio/radila bi | 2. radili/radile biste |
| 3. radio bi | 3. radili bi |
| radila bi | radile bi |
| radilo bi | radila bi |

KONDICIONAL – POVRATNI GLAGOLI

- | | |
|--------------------------|-----------------------|
| s ličnim zamjenicama | bez ličnih zamjenica |
| 1 2 3 4 | 1 2 3 |
| ja bih se smijala | smijala bih se |
| ti bi se smijao | smijao bi se |
| on bi se smijao | smijao bi se |

PONOVIMO Redoslijed enklitika (vidjeti tablicu u drugoj lekciji)

UPITNI KONDICIONAL

- | | |
|------------------------------|---------------------------------|
| 1. Bih li (ja) radio/radila? | 1. Bismo li (mi) radili/radile? |
| 2. Bi li (ti) radio/radila? | 2. Biste li (vi) radili/radile? |
| 3. Bi li (on) radio? | 3. Bi li (oni) radili? |
| Bi li (ona) radila? | Bi li (one) radile? |
| Bi li (ono) radilo? | Bi li (ona) radila? |

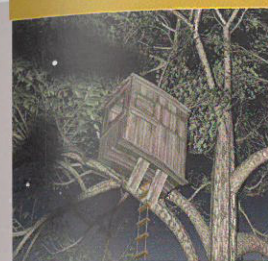

Elana: Moja kuća iz snova je kućica na stablu. Nema susjeda!

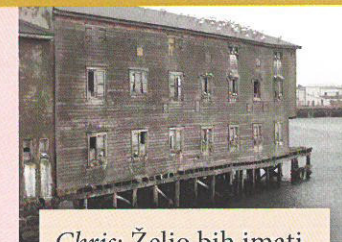

Chris: Želio bih imati drvenu kuću uz more i stan u Kopenhagenu blizu prijatelja.

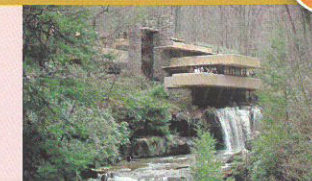

Michie: Željela bih imati veliku kuću u prirodi. Imala bih četiri sobe, dvije kupaonice, veliku terasu, kućnu pomoćnicu i dva psa.



Sachiko: Moja kuća iz snova je velik dvorac uz jezero. Ima engleski vrt i glavnog slugu koji se zove George.



Eriko: To bi trebala biti stara kuća. Imala bi oko 300 m², jacuzzi u velikom vrtu, saunu u kupaonici i komfornu kuhinju kraj vrta.



Ivan: Želim veliku kuću. S pet soba i kupaonicom u svakoj sobi. Trebala bi imati tenisko igralište i bazen za plivanje. Susjedi moraju biti daleko!

RAZGOVOR

Kakvu biste kuću vi željeli imati?

„MOJA KUĆICA – MOJA SLOBODICA“

Mnogi mladi ljudi u Hrvatskoj dugo žive s roditeljima. Razlog za to je ekonomski: živjeti s roditeljima jeftinije je. Često dvije ili tri generacije žive zajedno u istom stanu ili kući. Hrvati češće kupuju stanove nego kuće zato što su kuće skupe i teško ih je održavati. Uglavnom ne vole biti podstanari. Unajmljuju stanove samo dok ne kupe svoj stan.

RAZGOVOR

- Gdje žive mladi ljudi u vašoj zemlji?
- Koliko dugo oni žive s roditeljima?
- Je li unajmljivanje stanova/kuća u vašoj zemlji često ili ljudi radije kupuju stanove/kuće?



Složna braća kuću grade

Kolokacije i frazemi s riječi **kuća**

kazališna
izdavačka
robna
javna
luda

kuća

osjećati se kao kod kuće
izbaciti iz kuće
čistiti ispred svoje kuće / svoga praga

ne gori kuća



PF press



Kod kuće je najljepše.
Svuda pođi, kući dođi.

Piši kući propalo je.
Nisu mu (joj, im...) svi kod kuće.

PRİČAONICA

JE LI BOLJE IMATI KUĆU ILI STAN?

KUĆA

ZA

- mnogo prostora
- vrt
- privatnost
- sloboda u uređivanju prostora
- ne čujemo susjede

PROTIV

- visoka cijena
- skupo održavanje
- velika odgovornost

STAN

ZA

- povoljna cijena
- lako održavanje

PROTIV

- malo prostora
- nema vrta
- bučni susjedi
- malo slobode u uređivanju prostora

U diskusiji upotrijebite neke od fraza sa sljedeće stranice.

JEZIK U RAZLIČITIM SITUACIJAMA

IZRAŽAVANJE SLAGANJA

Slažem se. Potpuno se slažem.
Tako je. / To je očito tako. / Točno tako.
Imaš/imate pravo. / Uistinu imate pravo.
I ja mislim/razmišljam tako.
Točno to i ja mislim.
Istina je. / Dobro kažete/kažeš. / Točno.

OBJAŠNJAVANJE I ARGUMENTIRANJE

Mogu vam dati jedan primjer.
Evo, na primjer...
Na primjer...
Zapravo,...
Bolje rečeno,...
Riječ je o sljedećem...
Radi se o sljedećem...
To znači da...
Ne samo... već...
To jest,...

IZRAŽAVANJE NESLAGANJA

Ne slažem se.
Ne mogu se složiti s Vama.
Ne bih se složila s Vama.
A, ne!
To je pogrešno.
Nemate pravo.
Ne dijelim Vaše mišljenje.
Ne mislim tako.

ODGOVARANJE NA ARGUMENTE

Da, ali... / Da, međutim...
Baš naprotiv... / Baš suprotno...
Naprotiv, može se reći da...
Možete li nam to malo bolje objasniti?
Možete li nam dati primjer?
Molim Vas, precizirajte...
Nije to tako jednostavno...



PRIMJER *Odmarala bih se i tulumarila.*



Izaberite jednu od tema i u paru napravite projekt:

- Što biste radili na pustom otoku?
- Kako biste zabavili skupinu desetogodišnjaka?
- Što biste mogli napraviti za susjede u godinama?



KAD BIH IMAO/IMALA PUNO VREMENA

Sachiko: Kada bih imala puno vremena, putovala bih svijetom jednu ili dvije godine. I položila bih vozački ispit.

Rebecca: Kada bih imala puno vremena, učila bih puno jezika. Prvo bih učila ruski, onda bih učila kineski i španjolski.

Ivan: Kada bih imao puno vremena, napisao bih knjigu o političkoj korektnosti.

Eriko: Kada bih imala puno vremena, lještovala bih tri mjeseca na moru i putovala bih po Europi autom.

Michie: Kada bih imala puno vremena, ja bih učila neki jezik. Putovala bih po mnogim zemljama i razgovarala s ljudima.

Deborah: Kada bih imala puno vremena, učila bih balet i svirala obou.

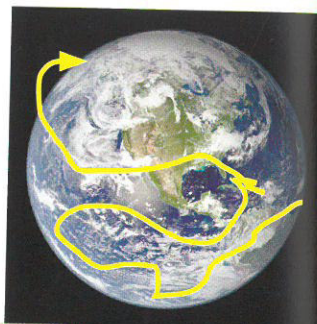

PRIMJER *Kada bih imala puno vremena, putovala bih svijetom.*

RAZGOVOR

• Ispričajte što biste vi radili kad biste imali puno vremena.



DA IMAM VELIKU MOĆ



Sachiko: Kada bih imala veliku moć, htjela bih letjeti. Letjela bih svuda! I govorila bih sve jezike.

Rebecca: Da imam veliku moć, promijenila bih sudski sustav u mnogim zemljama.



Michie: Da imam veliku moć, bila bih atletičarka i dobila bih puno zlatnih medalja na Olimpijskim igrama.



Chris: Da imam veliku moć, vikend bi trajao tri dana!

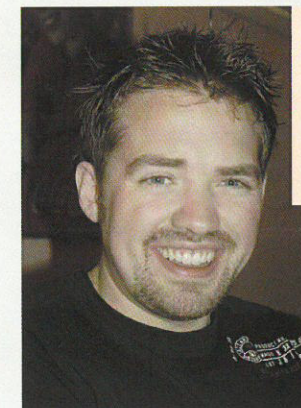

Lyle: Kada bih imao veliku moć, izumio bih novi izvor energije.

PRIMJER *Da imam veliku moć, vikend bi trajao tri dana!*

Dovršite rečenice.

Da imam veliku moć, ja bih...

Da imam puno novca, ja bih...

Kad bih se opet rodio/rodila, ja bih...

VEZNICI **DA** I **KADA**

Da **imam** novca, **kupio bih** jahtu.

PREZENT

KONDICIONAL 1.

Kad **bih** znala pjevati, **bila bih** pjevačica.

KONDICIONAL 1.

KONDICIONAL 1.

da imam = kad bih imao



PISANJE ZAREZA

Da sam medvjed, spavao bih zimski san.

Spavao bih zimski san da sam medvjed.

PIŠEMO ZAREZ

NE PIŠEMO ZAREZ

ULJUDNO PITANJE, MOLBA I SAVJET – KONDICIONAL 1.

PRIMJERI *Biste li otvorili prozor?
Trebali biste popiti tabletu.*



U hrvatskom jeziku često se u tim situacijama upotrebljava imperativ, uz **molim te / molim vas**.

Otvorite prozor, molim Vas.
(ili: Možete li otvoriti prozor?)

Molim te, popij tabletu.
(ili: Trebaš popiti tabletu.)

• Komentirajte ove natpise i reklame.

Traže se volonteri za 18 kampova u RH

Volontiraj i ti!

Dođi i ti ... osvoji
Citroën C3!



Vuci!
Vucite!



Nasmiješite se!

GURAJ!
GURAJTE!

Zaštitite sebe
i svoju obitelj!



Pripremite svoju kožu za
izlaganje suncu!

Ne gazite travu!



Potražite
kod svojeg
prodavača
novina!

Odredite vid ovim glagolima i zajedno s nastavnikom napišite njihove parnjake.

*isključiti, gurati, vući, doći, osvojiti, zaštititi, potražiti, nasmiješiti se,
pripremiti, gaziti*



infinitiv: **kuhati**

3. l. mn. prezenta: kuhaju

imperativ: kuhaj + **-ø, -mo, -te**infinitiv: **putovati**

3. l. mn. prezenta: putuju

imperativ: putuj + **-ø, -mo, -te**infinitiv: **potpisivati**

3. l. mn. prezenta: potpisuju

imperativ: potpisuj + **-ø, -mo, -te**infinitiv: **raditi**

3. l. mn. prezenta: rade

imperativ: rad + **-i, -imo, -ite**infinitiv: **pisati** (-em)

3. l. mn. prezenta: pišu

imperativ: piš + **-i, -imo, -ite**infinitiv: **peći**

3. l. mn. prezenta: peku

imperativ: pek + **-i, -imo, -ite**

Peci! Pecimo! Pecite!

infinitiv: **vući**

3. l. mn. prezenta: vuku

imperativ: vuk + **-i, -imo, -ite**

Vuci! Vucimo! Vucite!

Neka (Petar) ide u trgovinu.

Neka se (on) smije.

Neka (prijatelji) sviraju i pjevaju.

1.

lice	jd	lice	mn
1.	-	1.	-mo
2.	-ø	2.	-te

glagol **biti**

Budi dobar!

Budimo dobri! Budite dobri!

2.

lice	jd	lice	mn
1.	-	1.	-imo
2.	-i	2.	-ite

→ k, g, h + i → c, z, s + i

glagol **biti**

Neka bude dobar! Neka budu dobri!

1.

lice	jd	lice	mn
1.	-	1.	nemojmo + infinitiv
2.	nemoj + infinitiv	2.	nemojte + infinitiv
3.	neka + neg. prezent	3.	neka + neg. prezent

→ nemoj, nemojmo, nemojte – glagol koji ima samo imperativ

- Nemoj trčati!
Neka (on) ne trči!

Nemojmo trčati!
Nemojte trčati!
Neka (oni) ne trče!

- Nemoj se smijati!
Neka se (on) ne smije!

Nemojmo se smijati!
Nemojte se smijati!
Neka se (oni) ne smiju!

2.

lice	jd	lice	mn
1.	-	1.	ne + imperativ
2.	ne + imperativ	2.	ne + imperativ
3.	neka + neg. prezent	3.	neka + neg. prezent

→ Ovaj tip imperativa radi se od nesvršenih glagola.

- Ne trči!
Neka (on) ne trči!

Ne trčimo!
Ne trčite!
Neka (oni) ne trče!

- Ne smij se!
Neka se (on) ne smije!

Ne smijmo se!
Nemojte se smijati!
Neka se (oni) ne smiju!



jd	mn
-e	
-e + palatalizacija	-i
-u	

- a) Josipe
b) čovjeke ⇒ čovječe*
c) prijatelju**

*PALATALIZACIJA: c, k; g, z; h, s + e ⇒ č; ž; š + e

**č, ć, dž, đ, j, lj, nj, š, ž, (r) + u

VOKATIV PRIDJEVA MUŠKOG RODA

jd	mn
-i	-i

Dobri prijatelju!
Dobri prijatelji!

VOKATIV IMENICA ŽENSKOG RODA

jd	mn
-o/-a	-e
-ice	-i
-i	-i



VOKATIV PRIDJEVA I ZAMJENICA ŽENSKOG RODA

jd	mn
-a	-e

Draga moja (Majo)! Drage moje (kolegice)!

VOKATIV IMENICA, ZAMJENICA I PRIDJEVA SREDNJEG RODA

jd	mn
-o/-e	-a

Dobro jutro, moje drago more!
Sunce! Srce! Zlato! Dijete!



Podravska
narodna nošnja

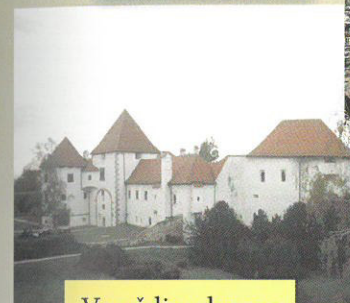

Varaždin, dvorac

MEĐIMURJE

Najsjevernija hrvatska regija zove se Međimurje. Poznata je kao Vrt Hrvatske. Nalazi se između rijeka Drave i Mure. To je poljoprivredni kraj. Gradovi su: Čakovec, Mursko Središće i Prelog. Čakovec je administrativno, gospodarsko i kulturno središte Međimurja.

- Jeste li posjetili ove hrvatske regije?
- Gdje ste bili i što ste vidjeli?

Podravina je nizina. Nalazi se između rijeka Drave i padina planina Macelja, Kalnika, Bilogore, Papuka i Krndije. Ta regija poznata je po ratarstvu i prehrambenoj industriji. U Podravini se nalazi jedina hrvatska pustinja: Đurđevački peski. Zovemo je Hrvatska Sahara. Mala je, ima 20 hektara. Najveći su gradovi Varaždin, Koprivnica, Đurđevac. Varaždin je poznat po festivalima Varaždinske barokne večeri i Špancirfest. Koprivnica je poznata po prehrambenoj industriji Podravka (Vegeta i Čokolino), a Đurđevac po legendi o picokima i dječjem karnevalu.



Đurđevački peski



Varaždin



Koprivnica

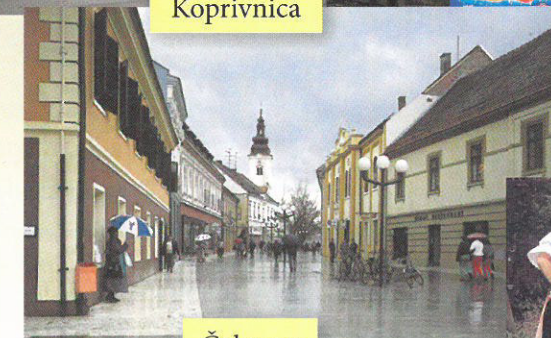

Čakovec



Međimurska
narodna nošnja

TRANSPORT I KOMUNIKACIJA

Razgovarat ćemo:

- ➔ o prometu i prijevoznim sredstvima
- ➔ o prvim tramvajima i automobilima u Hrvatskoj i svijetu
- ➔ o maštanju
- ➔ o izrazu „Samo malo!“
- ➔ o Lici



Ponovit ćemo:

- ➔ funkcije dativa
- ➔ dativ imenica
- ➔ dativ ličnih zamjenica

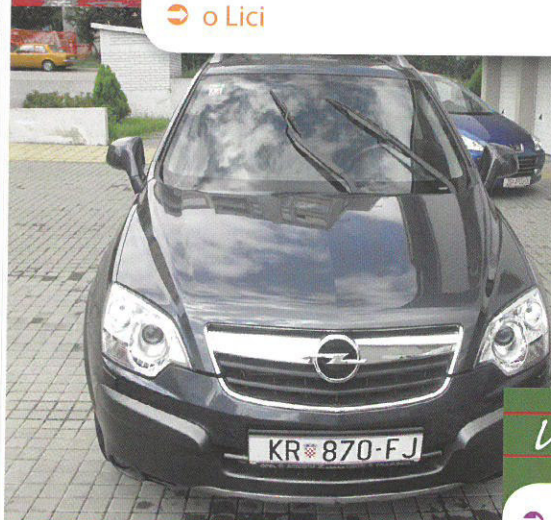

Učit ćemo:

- ➔ dijelove automobila
- ➔ kako razgovarati telefonom
- ➔ dativ pridjeva, pokaznih i posvojnih zamjenica
- ➔ dativ povratno-posvojne zamjenice
- ➔ redosljed enklitika
- ➔ posvojni dativ
- ➔ impersonalne rečenice i dativ kao nositelj stanja
- ➔ prezent glagola *-ati > -(j)em*
- ➔ lekseme i kolokacije vezane uz temu *automobil*

MOBITELI UZROKUJU GUŽVE U PROMETU



Razgovarati mobitelom tijekom vožnje jako je opasno – to već znaju i ptice na grani. Odsjek za psihologiju Sveučilišta Utah dokazao je da su gužve u prometu zbog razgovora mobitelom još veće. Čovjek ne može u isto vrijeme koncentrirano voziti i razgovarati. Zato vozi sporije.

(izvor: T-Portal, Automobili)



RAZGOVOR



- Smije li vozač razgovarati mobitelom tijekom vožnje? Objasnite svoj odgovor.
- Je li to u vašoj zemlji dopušteno?
- Ako nije, je li kazna velika?
- Što mislite zašto ljudi razgovaraju mobitelom tijekom vožnje?
- Je li to potrebno?
- Što možemo, manje opasno, raditi tijekom vožnje?



ZAJEDNIČKO KORIŠTENJE AUTOMOBILA

Najčešće jednim automobilom putuje jedna, ponekad dvije osobe. Zbog toga nastaju velike gužve na gradskim cestama. To je i skupo. Ako odlučimo na posao putovati sa susjedom ili kolegom, jedan dan putovat ćemo svojim automobilom, drugi dan njegovim. Tako štedimo novac i automobil, a i manje se umaramo.

U mnogim europskim gradovima postoje organizacije u kojima nekoliko ljudi ima jedan automobil. Na vrijeme morate rezervirati automobil. Imate ga kada vam je potreban, a u ostalo vrijeme koristi ga netko drugi. Zajedno plaćate osiguranje, održavanje i registriranje automobila. Manje automobila – manje gužve na cestama, više parkirnih mjesta, manje novca za benzin i čistiji zrak!

(izvor: mojaenergija.hr)

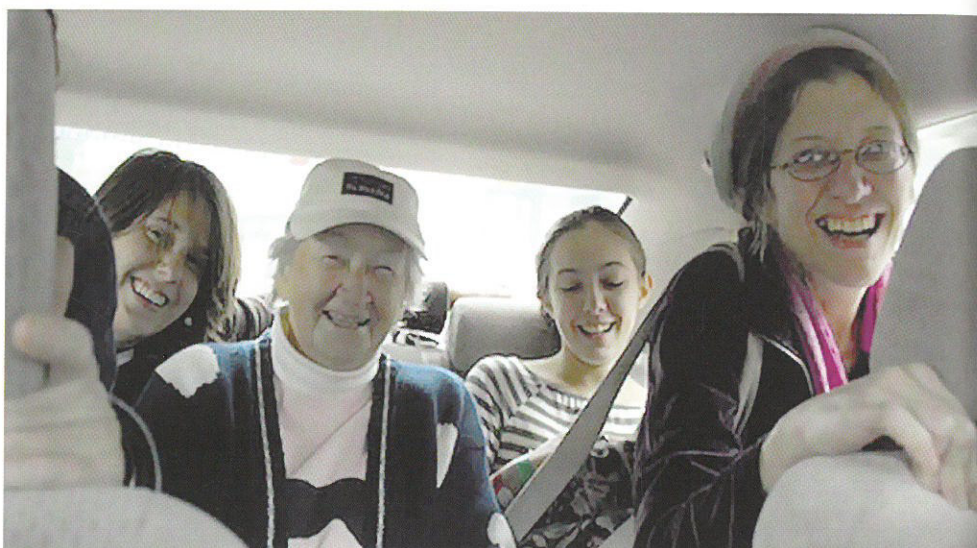

Zakružite T ako je tvrdnja točna, a N ako je netočna.

- | | |
|---|-------|
| Jednim automobilom rijetko putuju više od dvije osobe. | T – N |
| Organizacije u kojima nekoliko ljudi dijeli jedan automobil nalaze se u Europi. | T – N |
| U takvim su organizacijama osiguranje, registriranje i održavanje skuplji. | T – N |
| Za članove takvih organizacija održavanje auta je skuplje. | T – N |

SUSRET NA ULICI



Tom upravo čeka tramvaj.

- Tom:** Marine! Koje iznenađenje! Baš mi je drago da smo se sreli! Kako si?
Marin: Hvala, izvrsno. A ti? Odakle ti na tramvajskoj stanici?
Tom: Imam problema s autom. Odvezao sam ga jutros k automehaničaru.
Marin: Što ti je s autom? Nije star.
Tom: Ima samo tri godine, a nešto s kočnicama nije u redu. I ti si bez auta?!
Marin: Ne stanujem daleko od posla, a preko dana je često gužva na cestama, više mi se isplati ići tramvajem i pješice.
Tom: Imaš pravo. O, evo, stiže nam tramvaj. Ideš i ti?
Marin: Da. Idem k jednom poslovnom partneru. Ima ured nasuprot Zagrebačkom velesajmu... Kako je Sandra? Kako su ti djeca?
Tom: Hvala, Sandra je dobro. Stigla je moja mama iz Amerike. Sandra joj pokazuje grad. Mama mi je bila bolesna, ali sad je dobro. I djeca su dobro.
Marin: Nadam se da će se tvojoj mami svidjeti Zagreb. Koliko dugo ostaje?
Tom: Tjedan dana u Zagrebu i desetak dana na moru.
Marin: Ako imate vremena, navratite k nama na kavu.
Tom: Hvala, vrlo rado. Reći ću Sandri. A kako je Tanja?
Marin: Priprema ispite. Žali se da joj se stalno spava. To je valjda zbog proljeća.
Tom: Da, ja sam iznenađen da se moja mama osjeća izvrsno unatoč ovom vremenu i dugom putovanju.
Marin: Silazim na sljedećoj stanici. Molim te, pozdravi obitelj. Čujemo se.
Tom: Hvala. Pozdravi Tanju. Čujemo se uskoro.



Odgovorite na pitanja.

- | | |
|--|--|
| • Kamo Tom ide? | • Koliko dana Tomova majka ostaje u Hrvatskoj? |
| • Koga je sreo na tramvajskoj stanici? | • Tko koga poziva na kavu? |
| • Zašto se Tom vozi tramvajem? | • Kako se Tanja osjeća u proljeće? |
| • Kako je Tomova obitelj? | |

DATIV

PONOVIMO GRAMATIKA

Komu/čemu se veselimo?

PRIMJER Veselimo se prijateljima.

INDIREKTNI OBJEKT

U paru pripremite i odglumite dijalog dva znanca u pet etapa:

1. pozdravi: *bog / zdravo / dobar dan / dobra večer...*
2. pitanja: *kako si / što radiš / što ima novo / kamo ideš...*
3. raspitivanje za obitelj: *kako su tvoji / što radi mama / je li tata dobro...*
4. poziv na kavu, poziv u posjet ili na novi susret: *imaš li vremena za kavu / kad ćeš navratiti k nama / hoćemo li se uskoro vidjeti...*
5. slanje pozdrava obitelji (prijateljima, kolegama...): *pozdravi Tanju / reci Ani da sam je pozdravio...*

GRAMATIKA

DATIV PRIDJEVA, POSVOJNIH ZAMJENICA I POVRATNO-POSVOJNIH ZAMJENICA

Prema **komu** vozi?

Prema **čemu** vozi?

PRIMJERI *Koji tramvaj vozi prema Novom Zagrebu?
Park je nasuprot njihovoj školi.
Tom kuha ručak svojoj mami.*

CILJ
MJESTO
PRIMATELJ

	jd	mn
mr	-om/-em*	-im
sr	-om/-em*	-im
žr	-oj	-im

*Nastavak -em dolazi nakon palatala: č, ć, dž, đ, j, lj, nj, š, ž, št, žd (r, c).

DATIV POKAZNIH ZAMJENICA

PRIMJER *Stanujemo nasuprot onom parku.*

	jd	mn
mr	ovom, tom, onom	ovim, tim, onim
sr	ovom, tom, onom	ovim, tim, onim
žr	ovoj, toj, onoj	ovim, tim, onim

PRVI TRAMVAJI I AUTOMOBILI

Zagrepečani su 1891. godine dobili prvi tramvaj. Vukli su ga konji. Prvi električni tramvaji počeli su voziti 1905. godine. Četiri godine prije, 1901., prvi automobil pojavio se na zagrebačkim ulicama.

A u svijetu?

Prvi tramvaj postavljen je na tračnice 1832. godine u New Yorku. Također su ga vukli konji. Prvi električni tramvaj na svijetu izgrađen je u tvornici „Werner von Siemens” i pokrenut je 1881. godine u Berlinu, a vozio je maksimalnom brzinom od 20 kilometara na sat.

Prvi automobil, marke Mercedes, konstruirao je Gottlieb Daimler 1885. U Francuskoj se prvi automobil pojavio 1890., a u Americi 1892. godine. Proizveo ga je Henry Ford.

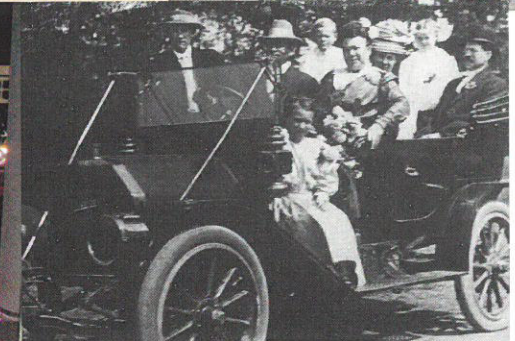
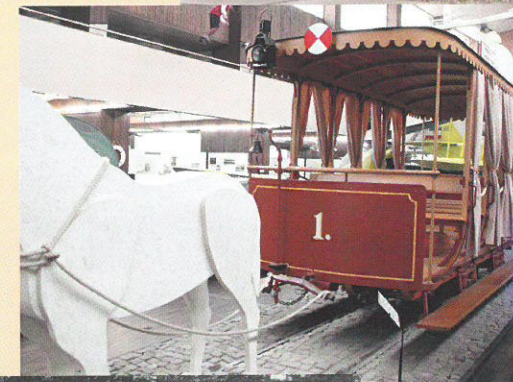

Zaokružite T ako je tvrdnja točna, a N ako je netočna.

- Konjski tramvaj u Zagrebu postojao je na kraju 19. stoljeća. T – N
- Konjski tramvaj u New Yorku prevozio je putnike od 30-ih godina 19. stoljeća. T – N
- Prvi električni tramvaj na svijetu kretao se brže od 20 km/h. T – N
- Prvi automobil na svijetu bio je marke Ford i pojavio se 1890. godine. T – N
- U Zagrebu se prvi automobil pojavio 1905. godine. T – N



Ubaciti u petu brzinu

Leksemi i kolokacije vezane uz temu **automobil**



bočno staklo

ata automobila

krov



volan

mjenjač

sigurnosni pojas

sjedalo

ručna kočnica



kontrolna ploča:
pokazivač brzine,
pokazivač zagrijanosti,
prijeđeni kilometri, sat...

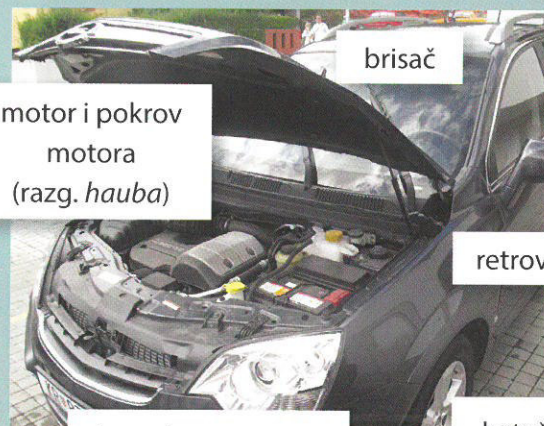

brisač

motor i pokrov
motora
(razg. *hauba*)

retrovizor

akumulator,
ventilator,
sustav za hlađenje

kotač



kočnica

kvačilo ili spojka
(razg. *kuplung*)

papučica
za gas

pokazivač smjera
(razg. *žmigavac*);
upaliti svjetla; dati
žmigavac

stati; zaustaviti automobil
zakočiti
gas; dati gas
voziti unatrag (razg. *voziti u rikverc*)
skrenuti u/na lijevo/desno
pretjecati
napuniti rezervoar (razg. *natankati*)
poštivati prometne propise
staviti/vezati pojas
odvezati pojas

prtljažnik (razg. *gepek*)
vozačka dozvola
dječja sjedalica
sigurnosni pojas

U paru pripremite i odglumite dijalog:



- zašto imati/ne imati auto; ako da, kakav...
- kod automehaničara
- u prodajnom autosalonu.

KAMO VODE OVE CESTE? PREMA...



VLASTITI AUTO

ZA	PROTIV
<ul style="list-style-type: none"> • brz je • uvijek na raspolaganju • udoban je • možemo slušati glazbu • vozi od vrata do vrata 	<ul style="list-style-type: none"> • skupo gorivo • skupo održavanje • u gradu je velika gužva • nema mjesta za parkiranje

JAVNI PRIJEVOZ

ZA	PROTIV
<ul style="list-style-type: none"> • jeftin je • ne zahtijeva održavanje • ne zahtijeva angažman 	<ul style="list-style-type: none"> • spor je • treba ga čekati • u tramvajima su gužve • ne vozi od vrata do vrata



GRAMATIKA PONOVI MO

DATIV LIČNIH ZAMJENICA

PRIMJER Hoćete li doći k **nama** u subotu?

N	D	N	D
ja	→ meni, mi	mi	→ nama, nam
ti	→ tebi, ti	vi	→ vama, vam
on	→ njemu, mu	oni	→ njima, im
ona	→ njoj, joj	one	→ njima, im
ono	→ njemu, mu	ona	→ njima, im

Pravila za upotrebu dugih i kratkih oblika ličnih zamjenica nalaze se u 2. lekciji.

PRIMJER Dali smo studentima knjigu. Dali smo im je.

upitna čestica	glagolske enklitike		zamjeničke enklitike		refleksivna čestica	
			D	G/A		
li	sam	ću	mi	me	se	
	si	ćeš	ti	te		
	/ ⚠	će	mu, joj, si	ga, je, ju		je ⚠
	smo	ćemo	nam	nas		
	ste	ćete	vam	vas		
	su	će	im	ih		

(tablicu osmislila Marija Korom)

NA TELEFONU



Sandra: Bog, Martina.
Martina: Bog, Sandra. Kako si mi? Kako je bilo u Opatiji?
Sandra: Dobro sam. U Opatiji je bilo izvrsno!
Martina: Baš mi je drago čuti. A kako su ti djeca?
Sandra: Dobro su. Došla nam je u posjet Tomova mama.
Martina: A, lijepo.
Sandra: Pričala sam joj puno o tebi. Želi te upoznati. I želi te pitati mnogo toga o Hrvatskoj.
Martina: Ok. Bit će mi drago upoznati je.
Sandra: Možeš li doći sutra ili prekosutra oko šest? Kad ti više odgovara?
Martina: Navratit ću sutra. Prekosutra imam neke obaveze.
Sandra: Može. Vidimo se.
Martina: Vidimo se. Bog!



birati broj zvati koga javiti se na telefon
 isključiti mobitel/zvuk uključiti mobitel/zvuk
 pogriješiti broj prekinuti vezu

JAVLJANJE NA TELEFON

Da, molim?
Izvolite?
Stan Paulić, izvolite?
Croatium, izvolite?
Halo?
Molim?

TRAŽENJE ODREĐENE OSOBE

Dobar dan! Ja sam Ivan Šimić. Molim vas, mogu li razgovarati s gospođom Pejić?
Bog, ovdje Ivana. Je li Ana kod kuće?

POGREŠAN BROJ

Oprostite, pogriješio / pogriješila sam broj.

LOŠA VEZA ILI PREKID VEZE

Halo? Halo? Ne čujem Vas.
Veza je loša.
Veza se prekinula.
Nešto nas je prekinulo.

ZAVRŠETAK RAZGOVORA

Čujemo se.
Vidimo se.
Bog! Doviđenja!

Izaberite jednu od tema i u paru odglumite dijalog:

- Naručite se telefonom za pregled kod zubara.
- Nazovite prijatelja/prijateljicu i dogovorite se za zajedničko učenje.



„SAMO MALO!“

Kada dođu u Hrvatsku, ljudi brzo čuju i zapamte: „Hajde, bog!“ Drugo je „Samo malo!“ Taj izraz ima puno značenja. Na primjer, kad je gužva i kad želimo da se neki čovjek malo pomakne, kažemo: „Samo malo!“ Tada to znači: „Molim samo malo mjesta.“ Kad razgovaramo (na primjer telefonom) i kada želimo da nas sugovornik malo pričeka, također kažemo „Samo malo!“ Tada to znači: „Molim samo malo vremena.“ Reći „Oprostite, samo malo“ pristojan je način kako prekinuti sugovornika.

RAZGOVOR

- Jeste li čuli izraz „Samo malo!“?
- U kojim situacijama?
- Što kažete u takvim situacijama na svojem jeziku?

POSVOJNI DATIV

PRIMJERI *Kako su ti djeca?* = *Kako su tvoja djeca?*
Mama mi je dobro. = *Moja mama je dobro.*

1. 2. 3.
Roditelji **su** mi sada u Kanadi. → glagol biti 3. l. **mn.** na 2. mjestu

→ 1. 2. 3.
Majka mi je sada u Kanadi. → glagol biti 3. l. **jd.** na 3. mjestu (pogledajte tablicu enklitika)



DATIV KAO NOSITELJ STANJA – IMPERSONALNE REČENICE

PRIMJERI *Spava ti se.* = *Želiš spavati.*
Ništa mi se ne radi. = *Ne želim ništa raditi.*
Uči nam se hrvatski jezik. = *Želimo učiti hrvatski jezik.*

3. l. jd./mn. + D + se (+N)

RAZGOVOR

- Što Vam ide od ruke?
- Što Vam ne ide od ruke?
- Što Vam se sada radi?
- Što Vam se danas ne radi?

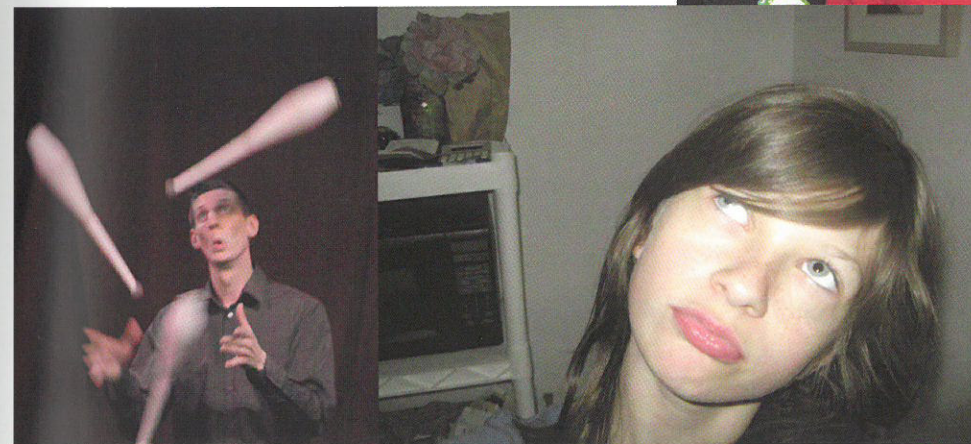
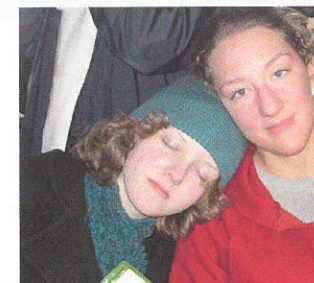



FANTASTIČNA PRIČA

Katarina je ispričala svojoj prijateljici Ani što joj se jučer dogodilo. Evo njezine priče!



Jučer sam imala fantastičan dan! Vozila sam se vlakom iz Šibenika prema Zagrebu. Bila sam sama u kupeu. Na sjedalu pokraj mojega sjedala bio je jedan kofer. Malo sam razmišljala: što da radim? Da otvorim? Ne otvorim? Otvorila sam kofer. Bio je pun eura! Možeš li zamisliti moje iznenađenje?!



Nakon toga izišla sam iz vlaka i otišla na kavu jer sam se htjela smiriti. Dok sam pila kavu, dogodilo se još nešto fantastično. Prišao mi je zgodan muškarac i pitao je možemo li zajedno popiti kavu. Njegovo lice bilo mi je poznato, ali nisam se odmah sjetila tko je on. Onda sam shvatila da je to glumac Goran Višnjić! Možeš li zamisliti moj šok?!

Dok sam se vraćala kući, razmišljala sam o koferu s eurima i o Goranu Višnjiću. Pogledala sam nebo i ono je izgledalo nekako čudno. Pogledala sam još jedanput i vidjela da je na nebu leteći tanjur i jedan izvanzemaljca unutra! To je bilo stvarno fantastično!

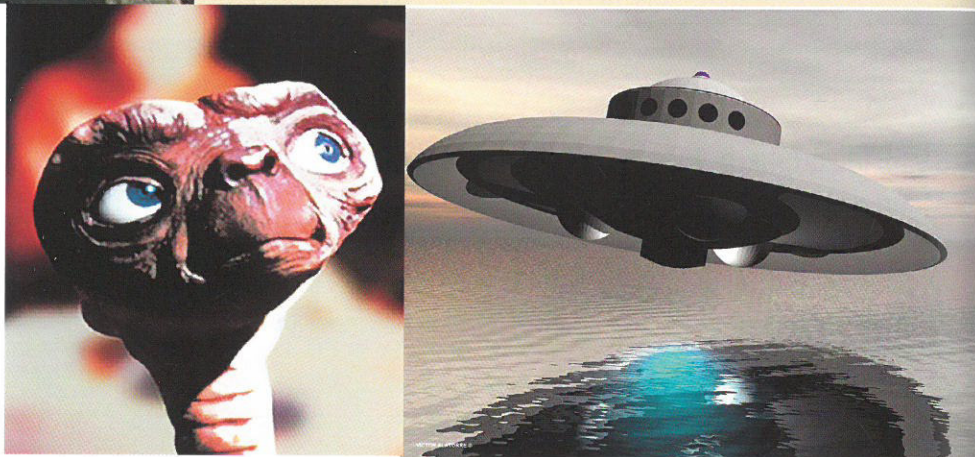

RAZGOVOR

- Kako je izgledao Katarinin jučerašnji dan?
- Što mislite, vjeruje li Ana Katarini?
- Katarina govori istinu ili laže ili ima „bujnu maštu“?
- Je li se vama što slično dogodilo?

PREZENT GLAGOLA -ATI/-JEM

PRIMJER *Mislim da Katarina laže.*

glagol **lagati** g > ž

ja lažem

ti lažeš

on, ona, ono laže

mi lažemo

vi lažete

oni, one, ona lažu

JOTACIJA

kazati	ja kažem...	z + j → ž
lagati	ja lažem...	g + j → ž
pisati	ja pišem...	s + j → š
mahati	ja mašem	h + j → š
plakati	ja plačem	k + j → č
micati	ja mičem	c + j → č
šaptati	ja šapćem	t + j → ć

VIDSKI PAROVI

Nesvršeni glagoli

pričati
 događati se
 voziti se
 raditi
 razmišljati
 otvarati
 zamišljati
 izlaziti
 odlaziti
 prilaziti
 pitati
 piti
 shvaćati
 vraćati se
 gledati

Svršeni glagoli

ispričati
 dogoditi se
 odvesti se, dovesti se
 napraviti/uraditi
 razmisliti
 otvoriti
 zamisliti
 izići/izaći
 otići
 prići
 upitati
 popiti
 shvatiti
 vratiti se
 pogledati

Odredite vid ovim glagolima i zajedno s nastavnikom napišite njihove parnjake.

isključiti, gurati, vući, doći, osvojiti, zaštititi, potražiti, pustiti, čuvati, pripremiti, gaziti



NADAM SE ZGODITKU NA LUTRIJI!

Čemu se vi nadate?



- čuditi se
- zahvaljivati
- radovati se
- nadati se
- prigovarati
- pokloniti
- diviti se
- veseliti se
- govoriti
- reći
- pisati
- smijati se
- kazati
- slati
- vjerovati
- približavati se
- dati
- pomagati
- smetati

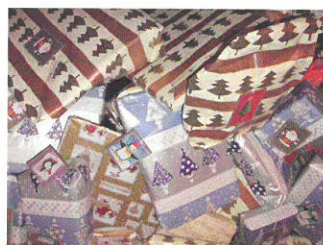

Radujemo se darovima.

+
DATIV



Pomažemo starijim ljudima.



Nadamo se pobjedi.



Čudimo se priči.



Veselimo se pobjedi.



Vjerujemo prijateljima.

GRAMATIKA PONOVI MO

DATIV USMJERENOSTI

PRIMJERI *Nadamo se pobjedi. Veselimo se novoj knjizi.*

PO

HRVATSKOJ

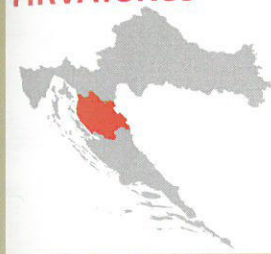

LIKA

Lika se nalazi između tri planine: Velebita (najveće hrvatske planine), Plješivice i Kapele. Klima je planinska, s puno snijega zimi. To je poljoprivredni kraj. Poznati su ekološki proizvodi: sirevi, mlijeko, meso, krumpir i kupus. Krasna priroda (brve, planine, šume, nizine i polja) privlači mnoge turiste, osobito oko Plitvičkih jezera. Plitvička jezera su najpoznatiji i najstariji hrvatski nacionalni park (od 1949. godine). Najpoznatiji lički gradovi jesu Gospić i Otočac. U Gospiću se nalazi Muzej Lika koji ima zanimljiv arheološki, kulturno-povijesni i etnografski odjel.



Cerovačke pećine

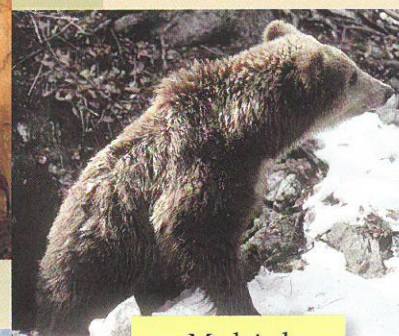

Medvjed

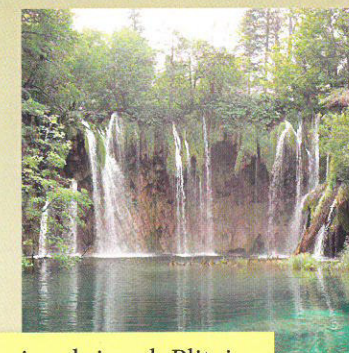

Nacionalni park Plitvice

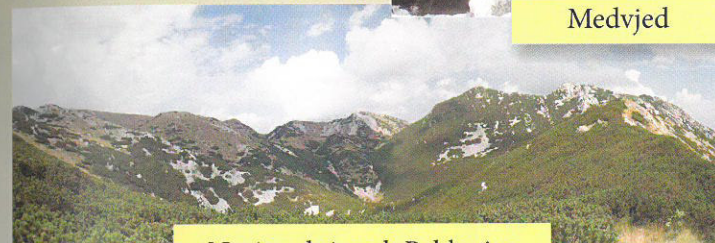

Nacionalni park Paklenica

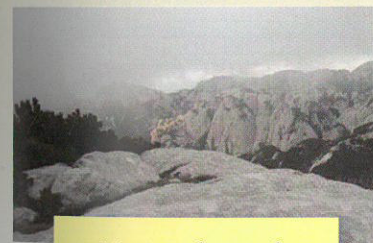

Nacionalni park Sjeverni Velebit



Gospić

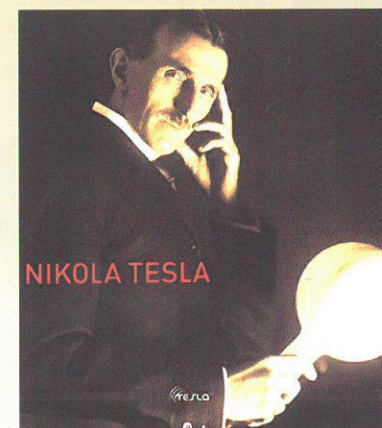

Nikola Tesla, fizičar i izumitelj, rođen je u Lici.

- Jeste li posjetili ovu hrvatsku regiju?
- Gdje ste bili i što ste vidjeli?



6. LEKCIJA

ODNOSI, IZGLED, BUDUĆNOST

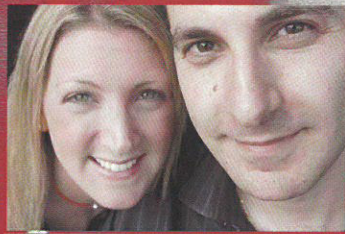

Razgovarat ćemo:

- ➔ o muško-ženskim prijateljstvima
- ➔ o ljudskom karakteru
- ➔ o važnosti izgleda
- ➔ o oblačenju za različite prilike
- ➔ o najboljim prijateljima
- ➔ o „superlativima“ u svijetu i Hrvatskoj
- ➔ o planovima za budućnost
- ➔ o Kvarneru



Ponovit ćemo:

- ➔ sklonidbu pridjeva

Učit ćemo:

- ➔ komparativ i superlativ pridjeva
- ➔ kako dati i primiti kompliment
- ➔ kako izraziti nezainteresiranost
- ➔ kako izbjeći reći svoje mišljenje
- ➔ kolokacije i lekseme vezane uz vanjski izgled
- ➔ futur II.

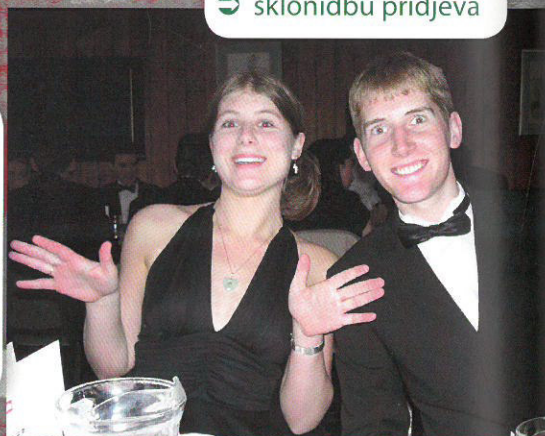

OTKRIĆE: MUŠKARAC I ŽENA MOGU BITI DOBRI PRIJATELJI!

Mnogi misle da je muško-žensko prijateljstvo nemoguće jer će se, prije ili poslije, pojaviti ljubavne iskre. Ako takvo prijateljstvo postoji, drugi prijatelji, partneri ili partnerice sumnjat će da postoji nešto više u tom odnosu. Bez obzira na sve to, psiholozi i sociolozi kažu: muškarci i žene mogu biti prijatelji usprkos raznim poteškoćama i izazovima. U prošlosti su žene bile vezane uz dom i djecu, a muškarci su radili. Mogli su se družiti jedino kroz brak. No danas imaju priliku družiti se kroz školu, posao, zajedničke interese, sport i izlaske.

(izvor: novine 24 sata)

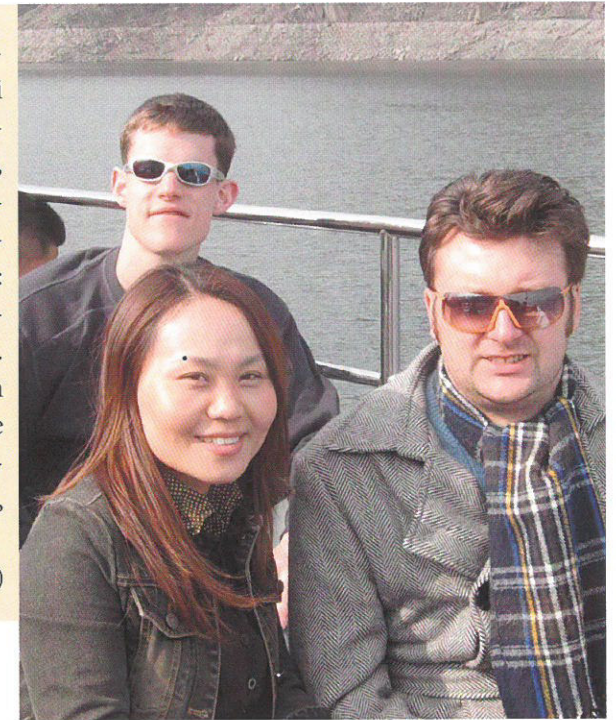

Zaokružite T ako je tvrdnja točna, a N ako je netočna:

- Mnogi ljudi misle da muško-žensko prijateljstvo ne može postojati. T – N
- Sociolozi i psiholozi kažu da u današnje vrijeme muškarci i žene mogu biti prijatelji. T – N
- U današnje vrijeme muškarci i žene imaju manje prilika da se bolje upoznaju. T – N

RAZGOVOR

- Vjerujete li u muško-ženska prijateljstva?
- Argumentirajte zašto su moguća ili zašto nisu moguća.
- O kojim temama radije razgovarate s prijateljem suprotnog spola, a o kojima s prijateljem istog spola?
- Koja su prijateljstva kompliciranija – s istim ili s različitim spolom? Zašto?



TKO JE BOLJI?

Klara je u centru. Zvoni joj mobitel.

Klara: Bog, Marine! Opet ti?

Marin: Bog, Klara! Imam prijedlog. Bi li išla sa mnom u kazalište večeras? Slučajno već imam dvije karte...

Klara: Zvao si me prije pola sata da slučajno imaš dvije karte za kino, a prije dva sata slučajno si imao karte za koncert. Rekla sam ti da nemam vremena večeras.

Marin: Ah... Dosadan sam? Što mogu. Volio bih te bolje upoznati. Ti si najsimpatičnija i najzanimljivija djevojka koju sam ikad upoznao. I najljepša!

Klara: Uh... Hm... I ti si meni drag, ali za danas već imam dogovor...

Marin: A sutra?

Klara: Pa, ne znam još... Nazovi me sutra pa ćemo se dogovoriti.

Marin: Izvrsno!!! Čujemo se sutra! Bog!

Klara: Čujemo se, bog!



Klara je u dilemi. Večeras prvi put izlazi s Alenom. Alen joj se sviđa već dugo. Ali Alen je rijetko zove i nikad joj nije rekao da je najsimpatičnija, najzanimljivija i najljepša djevojka koju zna. Kad bolje razmisli, nikad joj nije rekao da je simpatična, zanimljiva i lijepa. Alen je zgodniji i društveniji od Marina. Ali to nije najvažnije. Marin je bio bolji student, marljiv je, marljiviji od Alena. Jako mnogo radi. Nije zabavan kao Alen, ali pametan je, dobar i ljubazan. Uvijek želi pomoći. S Alenom se već tri puta dogovorila za izlazak i svaki put je otkazao u zadnji čas – jedanput su mu iznenada u goste došli prijatelji, drugi put je radije išao na utakmicu, a treći put nije ni rekao zašto ne može doći. A Marin – Marin je pouzdan. Ali Alen joj je draži... Je li ljubav zaista slijepa?

Odgovorite na pitanja

- Zašto Marin zove Klaru?
- Želi li Klara izaći s njim?
- S kim Klara izlazi večeras?
- Što je Alen rekao Klari?
- Kakav je Alen, a kakav Marin?

Nastavite priču!



- Klara je nazvala Alena i ispričala se – ne može izići s njim, zaboravila je da ima drugi dogovor. Nakon toga...
- Klara je ipak izašla s Alenom, ali...



KOMPARATIV NA - IJI

GRAMATIKA

PRIMJERI Marin je marljiviji i pouzdaniji. On je pametniji i ljubazniji.

pridjev (pozitiv) + nastavak **-iji**

marljiv – marljiviji, pouzdan – pouzdaniji, pametan – pametniji, ljubazan – ljubazniji, star – stariji, nov – noviji, sretan – sretniji, tužan – tužniji, ružan – ružniji, mio – miliji, slan – slaniji, jadan – jadniji, gladan – gladniji...

	jd	mn
mr	stariji automobil	stariji automobili
žr	starija knjiga	starije knjige
sr	starije selo	starija sela

Marin je simpatičniji nego Alen.

nego + NOMINATIV

Marin je simpatičniji od Alena.

od + GENITIV



PRIMJER Klari je Marin drag, ali Alen joj je draži.

pridjev (pozitiv) + nastavak -ji

a) drag – draži	(g → ž)	b) sladak – slađi
brz – brži	(z → ž)	uzak – uži
mlad – mlađi	(d → đ)	tanak – tanji
jak – jači	(k → č)	kratak – kraći
ljut – ljuci	(t → ć)	rijedak – rjeđi
tih – tiši	(h → š)	nizak – niži
čest – češći	(st → šć)	visok – viši
crn – crnji	(n → nj)	širok – širi
glup – gluplji	(p → plj)	dalek – dalji
živ – življi	(v → vlj)	debeo – deblji
grub – grublji	(b → blj)	

	jd	mn
mr	slađi kolač	slađi kolači
žr	slađa torta	slađe torte
sr	slađe jelo	slađa jela

KOMPARATIV NA -ŠI

PRIMJER Tko je ljepši, Marin ili Alen?

pridjev (pozitiv) + nastavak -ši

Samo tri pridjeva:

lak – lakši
mek – mekši
lijep – ljepši

	jd	mn
mr	ljepši park	ljepši parkovi
žr	ljepša kuća	ljepše kuće
sr	ljepše stablo	ljepša stabla

Usporedite Hrvatsku i svoju zemlju po:

veličini; klimi; cijenama hrane, odjeće, stanova, benzina...



PRIMJER Marin je bio bolji student.

dobar – bolji

zao – gori

velik – veći

malen – manji

dug, dugačak – dulji

	jd	mn
mr	bolji film	bolji filmovi
žr	bolja prijateljica	bolje prijateljice
sr	bolje računalo	bolja računala

→ lijep – ljepši, lijep – ljenji, bijel – bjelji, svijetao – svjetliji...
(ije u osnovi riječi → je u komparativu)



SUPERLATIV

PRIMJERI Ti si najsimpatičnija i najzanimljivija djevojka koju znam.

naj + komparativ

najpametniji, najbolji, najveći, najmiliji...

DEKLINACIJA KOMPARATIVA I SUPERLATIVA

Komparativ i superlativ dekliniraju se kao drugi pridjevi, na primjer:

Marin je najbolji student.

Dali smo izvrsnu ocjenu najboljem studentu.

Čekam najboljeg studenta.

Razgovaramo o najboljem studentu.

NOMINATIV

DATIV

AKUZATIV

LOKATIV

IZRAŽAVANJE KOMPLIMENATA

Krasno izgledaš danas!
 Ovo ste izvršno napravili!
 Ova boja odlično Vam stoji!
 Kako lijepo plešete / pjevate!
 Ovo je jako ukusno!
 Izvršno govorite hrvatski!

ODGOVARANJE NA KOMPLIMENTE

Hvala na komplimentu! Hvala!
 Hvala lijepa! Hvala ti / Vam!
 Doista / Stvarno?! Hvala!
 Hvala, ali pretjeruješ!
 Hvala, trudila sam se / trudim se.

IZRAŽAVANJE NEZAINTERESIRANOSTI

Nisam zainteresiran.
 Svejedno mi je. Meni je svejedno.
 To me ne zanima.
 To nije moja stvar.
 Nije važno. Nije bitno.
 Baš me briga. (razg.)

DAVANJE NEUTRALNOG ODGOVORA UMJESTO PRAVOG MIŠLJENJA

Teško je reći...
 To je vrlo delikatno pitanje.
 To je zanimljivo.
 Predugo će trajati da Vam / ti objasnim.
 Što želite da kažem?
 A što biste željeli čuti?

Reagirajte na sljedeće izjave:

1. Ti nevjerovatno dobro pjevaš!
2. Dragi, bi li ti radije išao na koncert ili na izložbu?
3. Najveće zemlje najviše zagađuju prirodu.
4. Susjeda Mira je vidjela Maju sa Sanjinim dečkom...
5. Izvanredno ste glumili u filmu „Put lubenica“!

Lijep(a) kao slika



Leksemi vezani uz vanjski izgled

DOB:
 mlad
 oko 30 godina
 sredovječan
 stariji
 star

STAS
 visok
 viši
 srednje visine
 niži
 nizak
 mršav
 vitak
 debeo



USNE:
 pune
 tanke

LICE:
 okruglo
 četvrtasto
 usko
 široko



OBRVE:
 guste

ČELO:
 visoko
 nisko

TREPAVICE:
 duge
 guste



KOSA:
 plava
 crna
 smeđa
 crvena
 svijetla
 tamna
 sijeda
 prosijeda
 ravna
 kovrčava
 gusta
 rijetka

NOS:
 kukast
 prčast
 orlovski
 ravan
 kriv
 velik
 malen

OČI:
 plave
 zelene
 smeđe
 sive

UŠI:
 male
 velike
 klempave



OSTALO:
 brkovi, brada; obrijan, neobrijan
 obraz
 pletenica, punđa, šiške, pramenovi,
 vlasulja; ćelav

TEN:
 blijed
 rumen
 preplanuo

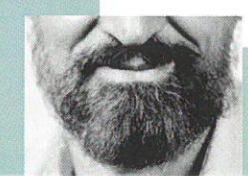



OBLAČENJE

U različitim zemljama ljudi se različito oblače za različite prilike. Važno je biti prikladno obučen.



Oblačenje za posao

Ljudi u Hrvatskoj ne oblače se jako formalno za posao. Međutim, neke profesije i institucije imaju svoja pravila za oblačenje.



Oblačenje za sprovode

Ljudi oblače tamnu, neupadljivu odjeću. Ako je umrla bliska osoba, oblače se u svečanu crnu odjeću.

Oblačenje za crkvu

U crkvu ne možemo ići u kratkim hlačama ili majici bez rukava.

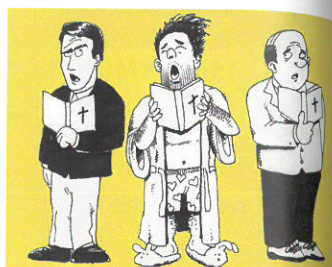

Oblačenje za kazalište i koncert

Ljudi u Hrvatskoj lijepo se oblače za kazalište i koncert, ali ne uvijek jako svečano.



Oblačenje za proslave (za krštenje, svadbu...)

Ljudi se oblače vrlo lijepo i svečano.



RAZGOVOR

- Kako se oblače ljudi u vašoj zemlji kada idu na posao, u kazalište, na proslave...?
- Ima li razlika u oblačenju između vaše zemlje i Hrvatske?

PRIČAONICA

JE LI VANJSKI IZGLED VAŽAN?

VANJSKI IZGLED JE VAŽAN

ZA

- Čovjek se bolje osjeća kad dobiva mnogo komplimenata.
- Ljudi su ljubazniji prema lijepim ženama i muškarcima.
- Istraživanja pokazuju da zgodni ljudi lakše dobiju posao.
- Privlačni ljudi lakše sklapaju prijateljstva.

PROTIV

- Ljepota je prolazna.
- Ljepota opterećuje.
- Obožavatelji često gnjave privlačne ljude.
- Lijepi ljudi teško podnose starenje.
- Lijepi ljudi često su uobraženi.

JOŠ NEKE LJUDSKE KARAKTERISTIKE

RAZGOVOR



• Što mislite, kakvi su ovi ljudi?



ljubazan, srdačan, topao, otvoren, prirodan, opušten, nježan, blag, veseo, optimističan, smiren, skroman, povučen, neljubazan, hladan, zatvoren, napet, grub, mrzovoljan, pesimističan, nervozan, bezobrazan, uobražen, naporan

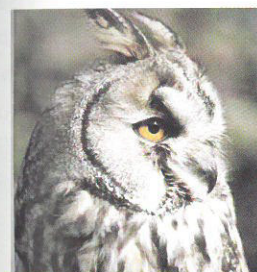

mudar kao sova



tvrdoglav kao magarac



hrabar kao lav



vrijedan kao mrav



dosadan kao muha



glup kao guska



PRIJATELJI

Alma, Anita, Martina, Petar i Igor su prijatelji. Upoznali su se kad su došli na studij u Zagreb. Svi stanuju u studentskom domu. Kada nemaju studentske obaveze, provode puno vremena zajedno. Oni se lijepo družu i dobro se slažu.

Anita je najbolja studentica od svih. Ona studira elektrotehniku. Lako uči i uvijek dobiva izvrsne ocjene. Prijatelji kažu da je to zato što je inteligentnija od drugih. Anita kaže da je to samo zato što više uči. Ona je skromna.

Martina je sportašica. Ona studira fizičku kulturu. Voli sve sportove, a trenira atletiku. Može brže trčati i više skočiti od svih. Zbog sporta skoro uvijek nosi trenirku. Vrlo je praktična. Uvijek zna kako riješiti najkompliciranije probleme i popraviti sve pokvarene stvari. Kad imaju problem, prijatelji zovu Martinu u pomoć.

Petar je student klasične gitare. U slobodno vrijeme radi kao maneken i tako zarađuje svoj džeparac. Djevojke kažu da je on najzgodniji dečko u domu i na fakultetu. On je zadovoljan zbog toga. Kaže da je dobar izgled koristan u životu jer čovjek može lakše dobiti bolji posao. Kao maneken zarađuje više nego kao instruktor klasične gitare.

Odgovorite na pitanja.

- Gdje stanuju Alma, Anita, Martina, Petar i Igor?
- Tko je najbolja studentica? Što studira?
- Čime se bavi Alma?
- Koje sportove voli Martina?
- Zašto Igor mora sam zarađivati za školovanje?
- Zarađuje li Petar više kao instruktor klasične gitare ili kao maneken?

Alma je duhovitija i dinamičnija osoba. Ona studira novinarstvo. Ne mari puno za fakultet, ali zato ima puno hobija. Radije se bavi slikanjem i sviranjem gitare. Uvijek organizira zabavu za cijelo svoje društvo. Uvijek zna gdje su najpopularniji klubovi, najzabavniji tulum, najzanimljiviji filmovi i najbolje kazališne predstave.

Igor je kompjutoraš. On studira matematiku i informatiku. Njegovi roditelji nemaju puno novca pa Igor mora sam zarađivati za školovanje. Zbog toga mora više raditi, a manje se zabavljati nego njegovi prijatelji. Radi honorarno kao programer. Šefovi su jako zadovoljni Igorom. Kažu da radi kvalitetnije nego drugi studenti jer je pametniji i marljiviji.



Odgovorite na pitanja.

Prepoznajete li ih? Tko je Anita, Alma, Martina, Petar i Igor?

RAZGOVOR

- Opišite svoje najbolje prijatelje! Kako se zovu? Gdje žive? Što rade u životu?
- Kada ste se i kako upoznali? Kako provodite vrijeme zajedno?

KOMPARACIJA PRILOGA

GRAMATIKA

PRIMJERI Anita uči **bolje, lakše i brže** nego Alma, Martina, Petar i Igor.
 Petar **bolje** svira gitaru od Igora.
 Igor radi **kvalitetnije** nego njegovi kolege.
 Alma **najviše** uživa u studentskom životu.
 Martina može **brže trčati i više skočiti** nego drugi.

→ mnogo/puno – više – najviše

Komparativ priloga jednak je po obliku komparativu pridjeva srednjeg roda.

NAJ-NAJ U SVIJETU

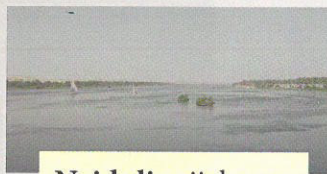

Najdulja rijeka na svijetu je Nil.

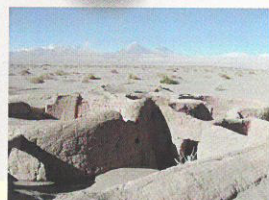

Najsuše mjesto na svijetu je pustinja Atacama u Čileu.



Najkišovitije mjesto je jedna planina na Havajima (350 dana u godini pada kiša).



Najslanije more je Mrtvo more.



Najveće jezero na svijetu je Kaspijsko jezero.

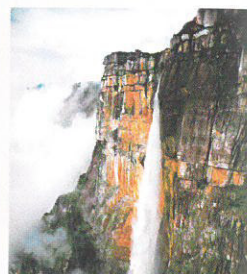

Najviši vodopadi su u Venezueli – 979 metara.



Najbrži vjetar puhao je u SAD-u 1934. godine (371 km/h).



Najniža temperatura bila je na Antarktici u srpnju 1983. godine: -89,2 °C.



Najviša temperatura bila je u Libiji u rujnu 1922. godine: 58 °C.



NAJUŽA ULICA NA SVIJETU

Mnogi hrvatski primorski gradovi i mjesta imaju uske ulice. Automobili ne mogu voziti po njima. To nije neobično. Međutim, u mjestu Vrbnik na otoku Krku ima ulica koja je tako uska da njome ne mogu proći ne samo automobili nego ni svi ljudi. Mještani kažu da je to najuža ulica na svijetu.

NAJ-NAJ U HRVATSKOJ



Najveće jezero u Hrvatskoj je Vransko jezero (njegova je površina 30,7 km²).



Najdulja rijeka koja ima izvor i ušće u Hrvatskoj je Kupa (296 km).

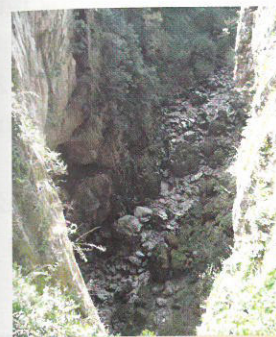

Najdulja hrvatska spilja je Đulin ponor kraj Ogulina (15 302 m).



Najveće hrvatsko selo je Čepin (oko 9000 stanovnika).



Najveći su hrvatski otoci Krk i Cres.



Najdublje jezero je Crveno jezero kraj Imotskog (319 m).

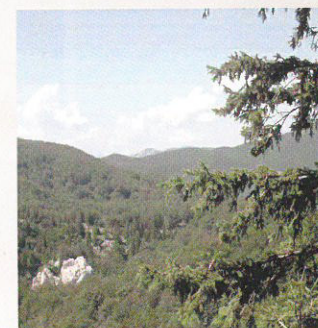

Najkišovitije mjesto u Hrvatskoj je Risnjak (3 700 mm kiše godišnje).



Najveća dubina Jadranskog mora je 1233 m.

NAJMANJI GRAD NA SVIJETU

Najmanji hrvatski grad je Hum u Istri. Ima dvije ulice i čak dvije crkve. U Humu živi dvadeset i jedan stanovnik.





PLANOVI ZA BUDUĆNOST

Maja, Josip, Lorena i Davor završavaju fakultet. Imaju različite planove za budućnost.

Maja: Diplomirat ću i odmah tražiti posao. Kad budem radila, dignut ću kredit i kupiti stan. Kad budem tražila stan, pazit ću da bude lijep, svijetao, s balkonom, u mirnom naselju.

Josip: Neću odmah tražiti posao. Imam ušteđevinu i najprije ću putovati svijetom. Istraživat ću mogućnosti za posao u inozemstvu dok budem putovao.

Lorena: Ne znam, još nisam donijela odluku... Zapravo, ne znam još što želim raditi. Možda bih mogla upisati još jedan fakultet. Ako budem studirala, morat ću i raditi, a to neće biti lako.

Davor: Ja već radim, ali htio bih uskoro imati nov posao. Kad budem tražio bolji posao, sigurno ću ga lako naći. Već imam mnogo iskustva u struci.

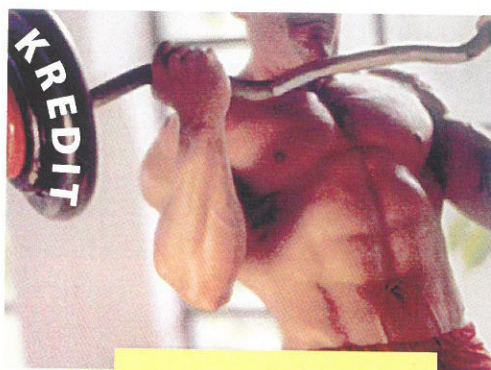

dignuti kredit
upisati fakultet
donijeti odluku

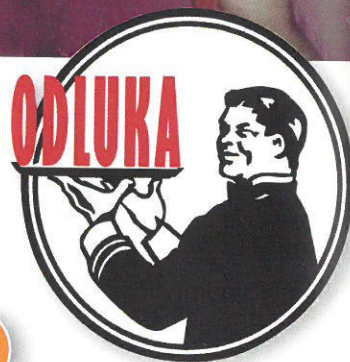

Odgovorite na pitanja.

- Što Maja želi kupiti kad se zaposli?
- Što će Josip raditi kad diplomira?
- Želi li Lorena još studirati?
- Zašto Davor misli da će lako naći nov posao?

FUTUR II.

PRIMJERI *Kad budem radila, dignut ću kredit i kupiti stan.*

Ako budem studirala, morat ću i raditi, a to neće biti lako.

Tražit ću posao u inozemstvu dok budem putovao.

Futur drugi izriče radnju koja se događa **prije** radnje koju izriče futur prvi (*Kada avion bude sletio, nazvat ću te.*), ili **istodobno** s njom (*Dok budem putovala, bit ću sretna.*).

	jd	mn
1.	budem radio/radila	budemo radili/radile
2.	budeš radio/radila	budete radili/radile
3.	bude radio bude radila bude radilo	budu radili budu radile budu radila

Ako kad/ako/dok + **budem trenirao,** **bit ću** futur drugi futur prvi u dobroj formi.

Dovršite rečenice.

- Ako ne budem doktorirao na vrijeme, ...
- Ako ne budemo pazili, ...
- Kad budem htjela nov posao, ...
- Ako budem jeo mnogo slatkiša, ...
- Dok budemo plovili po Jadranu, ...
- Ako se ne budem znao vratiti kući, ...
- Ako budem pobijedio na izborima, ...
- Dok se budemo penjali na najviši vrh, ...

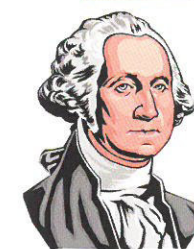
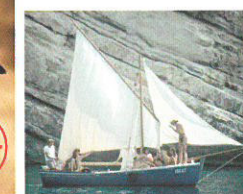
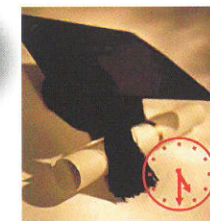

Upamtimo i vježbajmo vidske parove.

dizati – dignuti, dobivati – dobiti, dogovarati se – dogovoriti se, oblačiti (se) – obući (se), rješavati – riješiti, zarađivati – zaraditi, popravljati – popraviti, tražiti – potražiti, nalaziti – naći, govoriti – reći/kazati



HRVATSKOJ

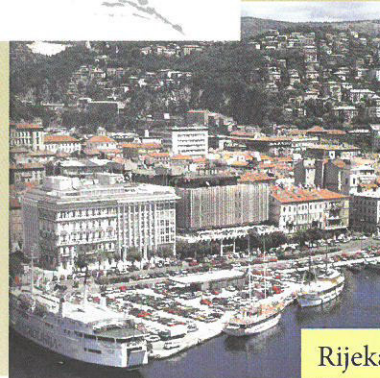
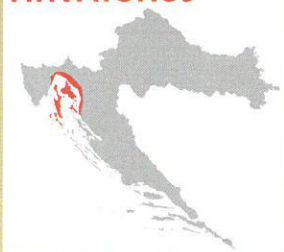

Rijeka



Grobnik

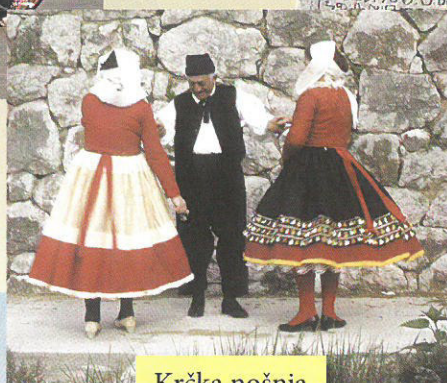

Krčka nošnja



Krk



Vrbnik



Bašćanska ploča

Kvarner se nalazi između Istre i Gorskog kotara. Čine ga primorje, more, otoci i planine. Ima blagu mediteransku klimu. Ondje su gradovi: Rijeka, Opatija, Crikvenica, Novi Vinodolski, Krk, Rab, Novalja... Veći su otoci Krk, Cres, Rab i Pag.

Kvarner je poznat po bogatoj kulturnoj baštini (po crkvama, po primorskoj arhitekturi), po kongresima, po turizmu, po ekološkom centru za bjeloglave supove na Cresu i po autodromu na Grobniku.

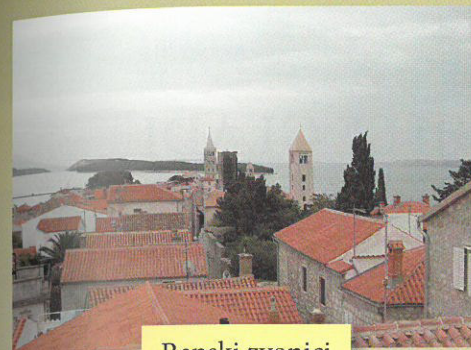

Rapski zvonici

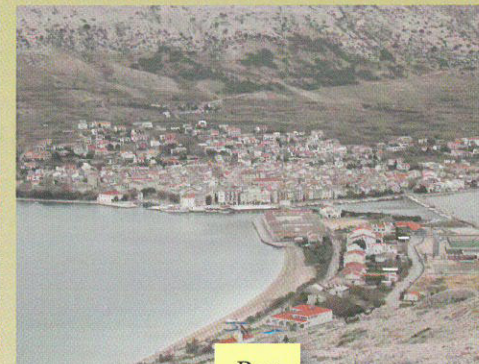

Pag



Cres (noću)



Novalja

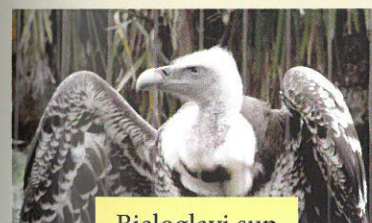

Bjeloglavi sup



Paška nošnja

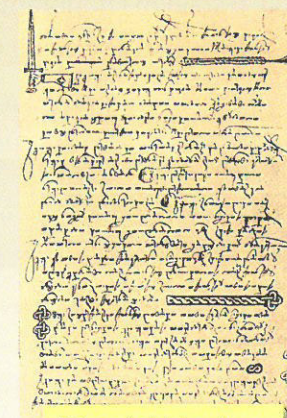

Vinodolski zakon

Jahte



- Jeste li posjetili ovu hrvatsku regiju?
- Gdje ste bili i što ste vidjeli?

PRIMJER *Da imam veliku moć, vikend bi trajao tri dana!*

Dovršite rečenice.

Da imam veliku moć, ja bih...

Da imam puno novca, ja bih...

Kad bih se opet rodio/rodila, ja bih...

VEZNICI **DA** I **KADA**

Da **imam** novca, **kupio bih** jahtu.

PREZENT

KONDICIONAL 1.

Kad **bih** znala pjevati, **bila bih** pjevačica.

KONDICIONAL 1.

KONDICIONAL 1.

da imam = kad bih imao



PISANJE ZAREZA

Da sam medvjed, spavao bih zimski san.

Spavao bih zimski san da sam medvjed.

PIŠEMO ZAREZ

NE PIŠEMO ZAREZ

ULJUDNO PITANJE, MOLBA I SAVJET – KONDICIONAL 1.

PRIMJERI *Biste li otvorili prozor?
Trebali biste popiti tabletu.*



U hrvatskom jeziku često se u tim situacijama upotrebljava imperativ, uz **molim te / molim vas**.

Otvorite prozor, molim Vas.
(ili: Možete li otvoriti prozor?)

Molim te, popij tabletu.
(ili: Trebaš popiti tabletu.)

• Komentirajte ove natpise i reklame.

Traže se volonteri za 18 kampova u RH

Volontiraj i ti!

Dođi i ti ... osvoji
Citroën C3!

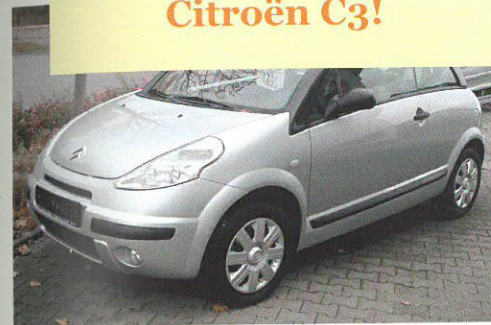

Vuci!
Vucite!



Nasmiješite se!

GURAJ!
GURAJTE!

Zaštitite sebe
i svoju obitelj!



Pripremite svoju kožu za
izlaganje suncu!

Ne gazite travu!



Odredite vid ovim glagolima i zajedno s nastavnikom napišite njihove parnjake.

isključiti, gurati, vući, doći, osvojiti, zaštititi, potražiti, nasmiješiti se, pripremiti, gaziti



infinitiv: kuhati

3. l. mn. prezenta: kuhaju

imperativ: kuhaj + **-o, -mo, -te**

infinitiv: putovati

3. l. mn. prezenta: putuju

imperativ: putuj + **-o, -mo, -te**

infinitiv: potpisivati

3. l. mn. prezenta: potpisuju

imperativ: potpisuj + **-o, -mo, -te**

infinitiv: raditi

3. l. mn. prezenta: rade

imperativ: rad + **-i, -imo, -ite**

infinitiv: pisati (-em)

3. l. mn. prezenta: pišu

imperativ: piš + **-i, -imo, -ite**

infinitiv: peći

3. l. mn. prezenta: peku

imperativ: pek + **-i, -imo, -ite**

Peci! Pecimo! Pecite!

infinitiv: vući

3. l. mn. prezenta: vuku

imperativ: vuk + **-i, -imo, -ite**

Vuci! Vucimo! Vucite!

Neka (Petar) ide u trgovinu.

Neka se (on) smije.

Neka (prijatelji) sviraju i pjevaju.

1.

lice	jd	lice	mn
1.	-	1.	-mo
2.	-o	2.	-te

glagol **biti**

Budi dobar!

Budimo dobri! Budite dobri!

2.

lice	jd	lice	mn
1.	-	1.	-imo
2.	-i	2.	-ite

→ k, g, h + i → c, z, s + i

glagol **biti**

Neka bude dobar! Neka budu dobri!

1.

lice	jd	lice	mn
1.	-	1.	nemojmo + infinitiv
2.	nemoj + infinitiv	2.	nemojte + infinitiv
3.	neka + neg. prezent	3.	neka + neg. prezent

→ nemoj, nemojmo, nemojte – glagol koji ima samo imperativ

- Nemoj trčati!
Neka (on) ne trči!

Nemojmo trčati!
Nemojte trčati!
Neka (oni) ne trče!

- Nemoj se smijati!
Neka se (on) ne smije!

Nemojmo se smijati!
Nemojte se smijati!
Neka se (oni) ne smiju!

2.

lice	jd	lice	mn
1.	-	1.	ne + imperativ
2.	ne + imperativ	2.	ne + imperativ
3.	neka + neg. prezent	3.	neka + neg. prezent

→ Ovaj tip imperativa radi se od nesvršenih glagola.

- Ne trči!
Neka (on) ne trči!

Ne trčimo!
Ne trčite!
Neka (oni) ne trče!

- Ne smij se!
Neka se (on) ne smije!

Ne smijmo se!
Nemojte se smijati!
Neka se (oni) ne smiju!



jd	mn
-e	
-e + palatalizacija	-i
-u	

- a) Josipe
b) čovjeke ⇒ čovječe*
c) prijatelju**

*PALATALIZACIJA: c, k; g, z; h, s + e ⇒ č; ž; š + e

**č, ć, dž, đ, j, lj, nj, š, ž, (r) + u

VOKATIV PRIDJEVA MUŠKOG RODA

jd	mn
-i	-i

Dobri prijatelju!
Dobri prijatelji!

VOKATIV IMENICA ŽENSKOG RODA

jd	mn
-o/-a	-e
-ice	-i
-i	-i



VOKATIV PRIDJEVA I ZAMJENICA ŽENSKOG RODA

jd	mn
-a	-e

Draga moja (Majo)! Drage moje (kolegice)!

VOKATIV IMENICA, ZAMJENICA I PRIDJEVA SREDNJEG RODA

jd	mn
-o/-e	-a

Dobro jutro, moje drago more!
Sunce! Srce! Zlato! Dijete!



Podravska
narodna nošnja

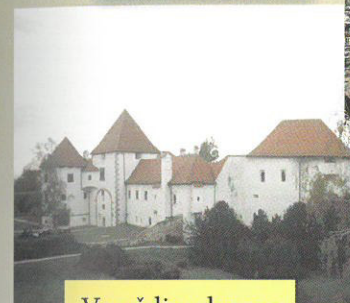

Varaždin, dvorac

MEĐIMURJE

Najsjevernija hrvatska regija zove se Međimurje. Poznata je kao Vrt Hrvatske. Nalazi se između rijeka Drave i Mure. To je poljoprivredni kraj. Gradovi su: Čakovec, Mursko Središće i Prelog. Čakovec je administrativno, gospodarsko i kulturno središte Međimurja.

- Jeste li posjetili ove hrvatske regije?
- Gdje ste bili i što ste vidjeli?

Podravina je nizina. Nalazi se između rijeka Drave i padina planina Macelja, Kalnika, Bilogore, Papuka i Krndije. Ta regija poznata je po ratarstvu i prehrambenoj industriji. U Podravini se nalazi jedina hrvatska pustinja: Đurđevački peski. Zovemo je Hrvatska Sahara. Mala je, ima 20 hektara. Najveći su gradovi Varaždin, Koprivnica, Đurđevac. Varaždin je poznat po festivalima Varaždinske barokne večeri i Špancirfest. Koprivnica je poznata po prehrambenoj industriji Podravka (Vegeta i Čokolino), a Đurđevac po legendi o picokima i dječjem karnevalu.



Đurđevački peski

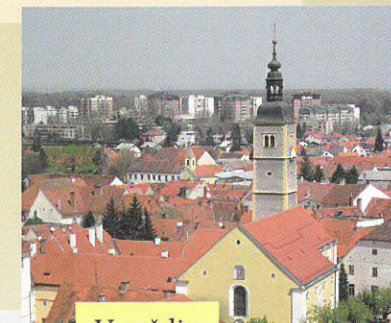

Varaždin



Koprivnica

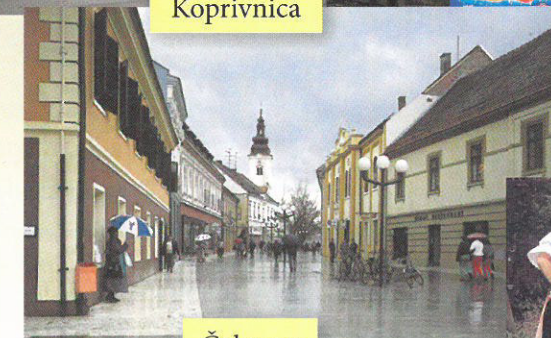

Čakovec



Međimurska
narodna nošnja

TRANSPORT I KOMUNIKACIJA

Razgovarat ćemo:

- o prometu i prijevoznim sredstvima
- o prvim tramvajima i automobilima u Hrvatskoj i svijetu
- o maštanju
- o izrazu „Samo malo!“
- o Lici



Ponovit ćemo:

- funkcije dativa
- dativ imenica
- dativ ličnih zamjenica

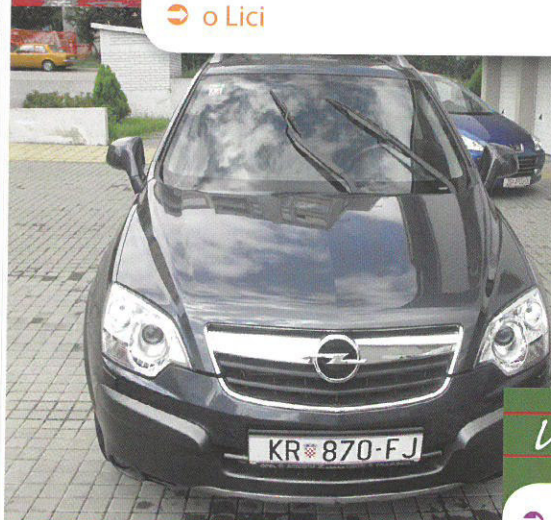

Učit ćemo:

- dijelove automobila
- kako razgovarati telefonom
- dativ pridjeva, pokaznih i posvojnih zamjenica
- dativ povratno-posvojne zamjenice
- redosljed enklitika
- posvojni dativ
- impersonalne rečenice i dativ kao nositelj stanja
- prezent glagola *-ati > -(j)em*
- lekseme i kolokacije vezane uz temu *automobil*

MOBITELI UZROKUJU GUŽVE U PROMETU



Razgovarati mobitelom tijekom vožnje jako je opasno – to već znaju i ptice na grani. Odsjek za psihologiju Sveučilišta Utah dokazao je da su gužve u prometu zbog razgovora mobitelom još veće. Čovjek ne može u isto vrijeme koncentrirano voziti i razgovarati. Zato vozi sporije.

(izvor: T-Portal, Automobili)



RAZGOVOR

- Smije li vozač razgovarati mobitelom tijekom vožnje? Objasnite svoj odgovor.
- Je li to u vašoj zemlji dopušteno?
- Ako nije, je li kazna velika?
- Što mislite zašto ljudi razgovaraju mobitelom tijekom vožnje?
- Je li to potrebno?
- Što možemo, manje opasno, raditi tijekom vožnje?



ZAJEDNIČKO KORIŠTENJE AUTOMOBILA

Najčešće jednim automobilom putuje jedna, ponekad dvije osobe. Zbog toga nastaju velike gužve na gradskim cestama. To je i skupo. Ako odlučimo na posao putovati sa susjedom ili kolegom, jedan dan putovat ćemo svojim automobilom, drugi dan njegovim. Tako štedimo novac i automobil, a i manje se umaramo.

U mnogim europskim gradovima postoje organizacije u kojima nekoliko ljudi ima jedan automobil. Na vrijeme morate rezervirati automobil. Imate ga kada vam je potreban, a u ostalo vrijeme koristi ga netko drugi. Zajedno plaćate osiguranje, održavanje i registriranje automobila. Manje automobila – manje gužve na cestama, više parkirnih mjesta, manje novca za benzin i čistiji zrak!

(izvor: mojaenergija.hr)

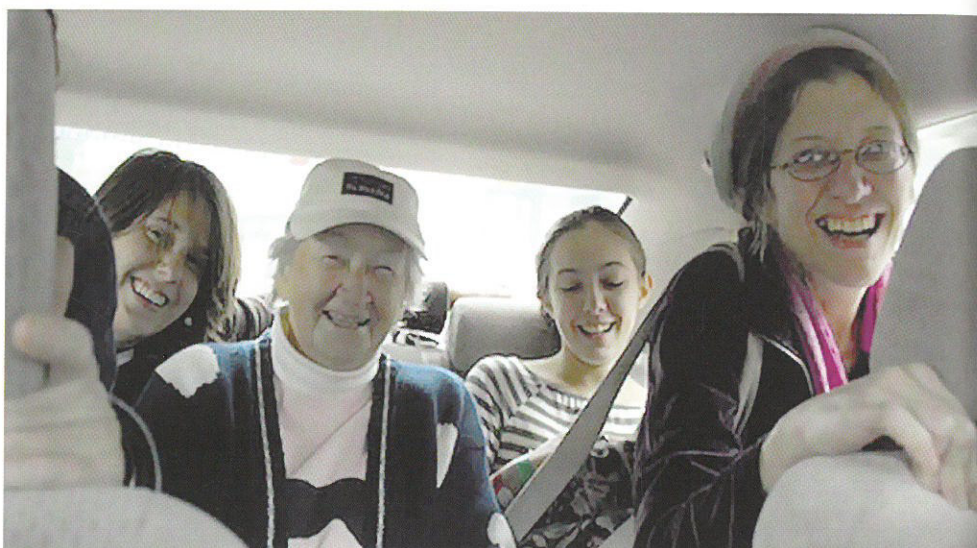

Zakružite T ako je tvrdnja točna, a N ako je netočna.

- | | |
|---|-------|
| Jednim automobilom rijetko putuju više od dvije osobe. | T – N |
| Organizacije u kojima nekoliko ljudi dijeli jedan automobil nalaze se u Europi. | T – N |
| U takvim su organizacijama osiguranje, registriranje i održavanje skuplji. | T – N |
| Za članove takvih organizacija održavanje auta je skuplje. | T – N |

SUSRET NA ULICI



Tom upravo čeka tramvaj.

- Tom:** Marine! Koje iznenađenje! Baš mi je drago da smo se sreli! Kako si?
Marin: Hvala, izvrsno. A ti? Odakle ti na tramvajskoj stanici?
Tom: Imam problema s autom. Odvezao sam ga jutros k automehaničaru.
Marin: Što ti je s autom? Nije star.
Tom: Ima samo tri godine, a nešto s kočnicama nije u redu. I ti si bez auta?!
Marin: Ne stanujem daleko od posla, a preko dana je često gužva na cestama, više mi se isplati ići tramvajem i pješice.
Tom: Imaš pravo. O, evo, stiže nam tramvaj. Ideš i ti?
Marin: Da. Idem k jednom poslovnom partneru. Ima ured nasuprot Zagrebačkom velesajmu... Kako je Sandra? Kako su ti djeca?
Tom: Hvala, Sandra je dobro. Stigla je moja mama iz Amerike. Sandra joj pokazuje grad. Mama mi je bila bolesna, ali sad je dobro. I djeca su dobro.
Marin: Nadam se da će se tvojoj mami svidjeti Zagreb. Koliko dugo ostaje?
Tom: Tjedan dana u Zagrebu i desetak dana na moru.
Marin: Ako imate vremena, navratite k nama na kavu.
Tom: Hvala, vrlo rado. Reći ću Sandri. A kako je Tanja?
Marin: Priprema ispite. Žali se da joj se stalno spava. To je valjda zbog proljeća.
Tom: Da, ja sam iznenađen da se moja mama osjeća izvrsno unatoč ovom vremenu i dugom putovanju.
Marin: Silazim na sljedećoj stanici. Molim te, pozdravi obitelj. Čujemo se.
Tom: Hvala. Pozdravi Tanju. Čujemo se uskoro.



Odgovorite na pitanja.

- | | |
|--|--|
| • Kamo Tom ide? | • Koliko dana Tomova majka ostaje u Hrvatskoj? |
| • Koga je sreo na tramvajskoj stanici? | • Tko koga poziva na kavu? |
| • Zašto se Tom vozi tramvajem? | • Kako se Tanja osjeća u proljeće? |
| • Kako je Tomova obitelj? | |

DATIV

PONOVIMO GRAMATIKA

Komu/čemu se veselimo?

PRIMJER Veselimo se prijateljima.

INDIREKTNI OBJEKT

U paru pripremite i odglumite dijalog dva znanca u pet etapa:

1. pozdravi: *bog / zdravo / dobar dan / dobra večer...*
2. pitanja: *kako si / što radiš / što ima novo / kamo ideš...*
3. raspitivanje za obitelj: *kako su tvoji / što radi mama / je li tata dobro...*
4. poziv na kavu, poziv u posjet ili na novi susret: *imaš li vremena za kavu / kad ćeš navratiti k nama / hoćemo li se uskoro vidjeti...*
5. slanje pozdrava obitelji (prijateljima, kolegama...): *pozdravi Tanju / reci Ani da sam je pozdravio...*

GRAMATIKA

DATIV PRIDJEVA, POSVOJNIH ZAMJENICA I POVRATNO-POSVOJNIH ZAMJENICA

Prema **komu** vozi?

Prema **čemu** vozi?

PRIMJERI *Koji tramvaj vozi prema Novom Zagrebu?
Park je nasuprot njihovoj školi.
Tom kuha ručak svojoj mami.*

CILJ
MJESTO
PRIMATELJ

	jd	mn
mr	-om/-em*	-im
sr	-om/-em*	-im
žr	-oj	-im

*Nastavak -em dolazi nakon palatala: č, ć, dž, đ, j, lj, nj, š, ž, št, žd (r, c).

DATIV POKAZNIH ZAMJENICA

PRIMJER *Stanujemo nasuprot onom parku.*

	jd	mn
mr	ovom, tom, onom	ovim, tim, onim
sr	ovom, tom, onom	ovim, tim, onim
žr	ovoj, toj, onoj	ovim, tim, onim

PRVI TRAMVAJI I AUTOMOBILI

Zagrepečani su 1891. godine dobili prvi tramvaj. Vukli su ga konji. Prvi električni tramvaji počeli su voziti 1905. godine. Četiri godine prije, 1901., prvi automobil pojavio se na zagrebačkim ulicama.

A u svijetu?

Prvi tramvaj postavljen je na tračnice 1832. godine u New Yorku. Također su ga vukli konji. Prvi električni tramvaj na svijetu izgrađen je u tvornici „Werner von Siemens” i pokrenut je 1881. godine u Berlinu, a vozio je maksimalnom brzinom od 20 kilometara na sat.

Prvi automobil, marke Mercedes, konstruirao je Gottlieb Daimler 1885. U Francuskoj se prvi automobil pojavio 1890., a u Americi 1892. godine. Proizveo ga je Henry Ford.

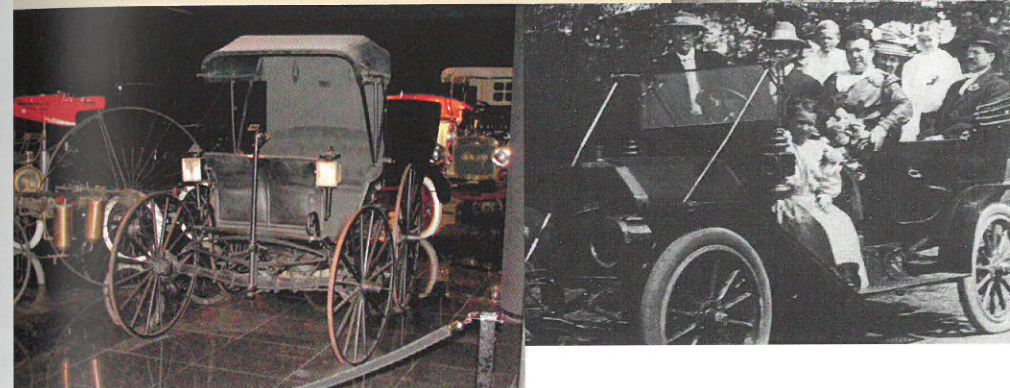
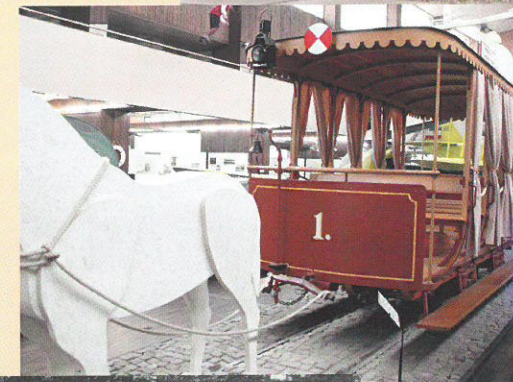

Zaokružite T ako je tvrdnja točna, a N ako je netočna.

- Konjski tramvaj u Zagrebu postojao je na kraju 19. stoljeća. T – N
- Konjski tramvaj u New Yorku prevozio je putnike od 30-ih godina 19. stoljeća. T – N
- Prvi električni tramvaj na svijetu kretao se brže od 20 km/h. T – N
- Prvi automobil na svijetu bio je marke Ford i pojavio se 1890. godine. T – N
- U Zagrebu se prvi automobil pojavio 1905. godine. T – N



Ubaciti u petu brzinu

Leksemi i kolokacije vezane uz temu **automobil**



bočno staklo

ata automobila



krov

volan

mjenjač

sigurnosni pojas

sjedalo

ručna kočnica



kontrolna ploča:
pokazivač brzine,
pokazivač zagrijanosti,
prijeđeni kilometri, sat...

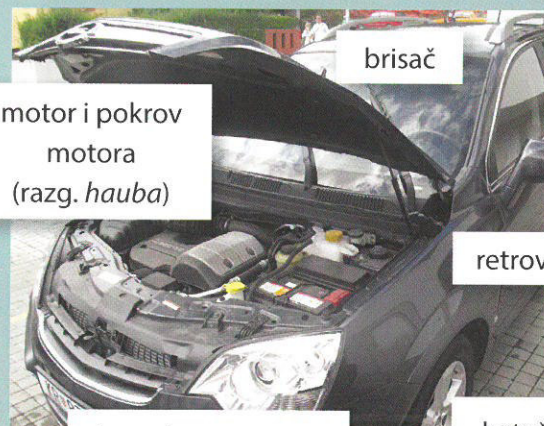

brisač

motor i pokrov
motora
(razg. *hauba*)

retrovizor

akumulator,
ventilator,
sustav za hlađenje

kotač



kočnica

kvačilo ili spojka
(razg. *kuplung*)

papučica
za gas

pokazivač smjera
(razg. *žmigavac*);
upaliti svjetla; dati
žmigavac

stati; zaustaviti automobil
zakočiti
gas; dati gas
voziti unatrag (razg. *voziti u rikverc*)
skrenuti u/na lijevo/desno
pretjecati
napuniti rezervoar (razg. *natankati*)
poštivati prometne propise
staviti/vezati pojas
odvezati pojas

prtljažnik (razg. *gepek*)
vozačka dozvola
dječja sjedalica
sigurnosni pojas

U paru pripremite i odglumite dijalog:



- zašto imati/ne imati auto; ako da, kakav...
- kod automehaničara
- u prodajnom autosalonu.

KAMO VODE OVE CESTE? PREMA...



VLASTITI AUTO

ZA	PROTIV
<ul style="list-style-type: none"> • brz je • uvijek na raspolaganju • udoban je • možemo slušati glazbu • vozi od vrata do vrata 	<ul style="list-style-type: none"> • skupo gorivo • skupo održavanje • u gradu je velika gužva • nema mjesta za parkiranje

JAVNI PRIJEVOZ

ZA	PROTIV
<ul style="list-style-type: none"> • jeftin je • ne zahtijeva održavanje • ne zahtijeva angažman 	<ul style="list-style-type: none"> • spor je • treba ga čekati • u tramvajima su gužve • ne vozi od vrata do vrata



GRAMATIKA PONOVI MO

DATIV LIČNIH ZAMJENICA

PRIMJER Hoćete li doći k **nama** u subotu?

N	D	N	D
ja	→ meni, mi	mi	→ nama, nam
ti	→ tebi, ti	vi	→ vama, vam
on	→ njemu, mu	oni	→ njima, im
ona	→ njoj, joj	one	→ njima, im
ono	→ njemu, mu	ona	→ njima, im

Pravila za upotrebu dugih i kratkih oblika ličnih zamjenica nalaze se u 2. lekciji.

PRIMJER Dali smo studentima knjigu. Dali smo im je.

upitna čestica	glagolske enklitike		zamjeničke enklitike		refleksivna čestica
			D	G/A	
li	sam	ću	mi	me	se
	si	ćeš	ti	te	
	/ ⚠	će	mu, joj, si	ga, je, ju	je ⚠
	smo	ćemo	nam	nas	
	ste	ćete	vam	vas	
	su	će	im	ih	

(tablicu osmislila Marija Korom)

NA TELEFONU



Sandra: Bog, Martina.
Martina: Bog, Sandra. Kako si mi? Kako je bilo u Opatiji?
Sandra: Dobro sam. U Opatiji je bilo izvrsno!
Martina: Baš mi je drago čuti. A kako su ti djeca?
Sandra: Dobro su. Došla nam je u posjet Tomova mama.
Martina: A, lijepo.
Sandra: Pričala sam joj puno o tebi. Želi te upoznati. I želi te pitati mnogo toga o Hrvatskoj.
Martina: Ok. Bit će mi drago upoznati je.
Sandra: Možeš li doći sutra ili prekosutra oko šest? Kad ti više odgovara?
Martina: Navratit ću sutra. Prekosutra imam neke obaveze.
Sandra: Može. Vidimo se.
Martina: Vidimo se. Bog!



birati broj zvati koga javiti se na telefon
 isključiti mobitel/zvuk uključiti mobitel/zvuk
 pogriješiti broj prekinuti vezu

JAVLJANJE NA TELEFON

Da, molim?
Izvolite?
Stan Paulić, izvolite?
Croatium, izvolite?
Halo?
Molim?

TRAŽENJE ODREĐENE OSOBE

Dobar dan! Ja sam Ivan Šimić. Molim vas, mogu li razgovarati s gospođom Pejić?
Bog, ovdje Ivana. Je li Ana kod kuće?

POGREŠAN BROJ

Oprostite, pogriješio / pogriješila sam broj.

LOŠA VEZA ILI PREKID VEZE

Halo? Halo? Ne čujem Vas.
Veza je loša.
Veza se prekinula.
Nešto nas je prekinulo.

ZAVRŠETAK RAZGOVORA

Čujemo se.
Vidimo se.
Bog! Doviđenja!

Izaberite jednu od tema i u paru odglumite dijalog:

- Naručite se telefonom za pregled kod zubara.
- Nazovite prijatelja/prijateljicu i dogovorite se za zajedničko učenje.



„SAMO MALO!“

Kada dođu u Hrvatsku, ljudi brzo čuju i zapamte: „Hajde, bog!“ Drugo je „Samo malo!“ Taj izraz ima puno značenja. Na primjer, kad je gužva i kad želimo da se neki čovjek malo pomakne, kažemo: „Samo malo!“ Tada to znači: „Molim samo malo mjesta.“ Kad razgovaramo (na primjer telefonom) i kada želimo da nas sugovornik malo pričeka, također kažemo „Samo malo!“ Tada to znači: „Molim samo malo vremena.“ Reći „Oprostite, samo malo“ pristojan je način kako prekinuti sugovornika.

RAZGOVOR

- Jeste li čuli izraz „Samo malo!“?
- U kojim situacijama?
- Što kažete u takvim situacijama na svojem jeziku?

POSVOJNI DATIV

PRIMJERI *Kako su ti djeca?* = *Kako su tvoja djeca?*
Mama mi je dobro. = *Moja mama je dobro.*

1. 2. 3.
Roditelji **su** mi sada u Kanadi. → glagol biti 3. l. **mn.** na 2. mjestu

→ 1. 2. 3.
Majka mi je sada u Kanadi. → glagol biti 3. l. **jd.** na 3. mjestu (pogledajte tablicu enklitika)



DATIV KAO NOSITELJ STANJA – IMPERSONALNE REČENICE

PRIMJERI *Spava ti se.* = *Želiš spavati.*
Ništa mi se ne radi. = *Ne želim ništa raditi.*
Uči nam se hrvatski jezik. = *Želimo učiti hrvatski jezik.*

3. l. jd./mn. + D + se (+N)

RAZGOVOR

- Što Vam ide od ruke?
- Što Vam ne ide od ruke?
- Što Vam se sada radi?
- Što Vam se danas ne radi?

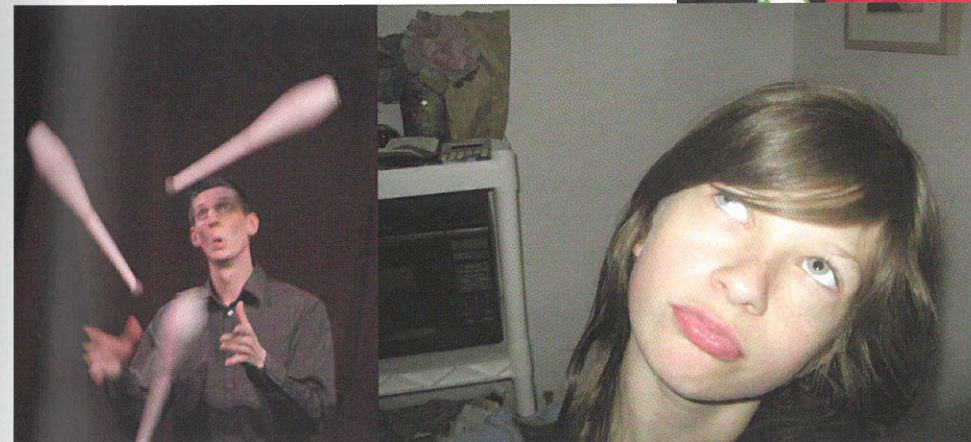
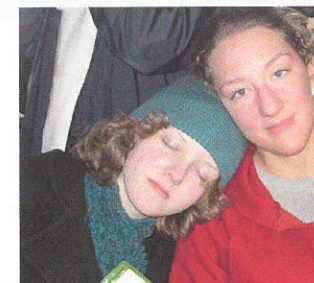



FANTASTIČNA PRIČA

Katarina je ispričala svojoj prijateljici Ani što joj se jučer dogodilo. Evo njezine priče!



Jučer sam imala fantastičan dan! Vozila sam se vlakom iz Šibenika prema Zagrebu. Bila sam sama u kupeu. Na sjedalu pokraj mojega sjedala bio je jedan kofer. Malo sam razmišljala: što da radim? Da otvorim? Ne otvorim? Otvorila sam kofer. Bio je pun eura! Možeš li zamisliti moje iznenađenje?!

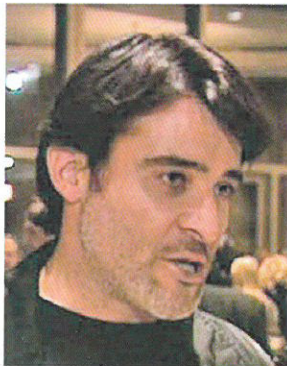

Nakon toga izišla sam iz vlaka i otišla na kavu jer sam se htjela smiriti. Dok sam pila kavu, dogodilo se još nešto fantastično. Prišao mi je zgodan muškarac i pitao je možemo li zajedno popiti kavu. Njegovo lice bilo mi je poznato, ali nisam se odmah sjetila tko je on. Onda sam shvatila da je to glumac Goran Višnjić! Možeš li zamisliti moj šok?!

Dok sam se vraćala kući, razmišljala sam o koferu s eurima i o Goranu Višnjiću. Pogledala sam nebo i ono je izgledalo nekako čudno. Pogledala sam još jedanput i vidjela da je na nebu leteći tanjur i jedan izvanzemaljca unutra! To je bilo stvarno fantastično!

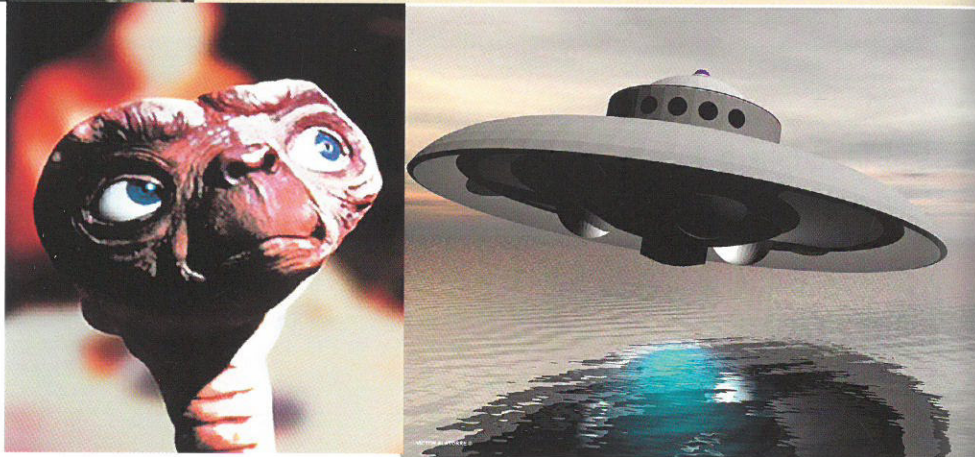

RAZGOVOR

- Kako je izgledao Katarinin jučerašnji dan?
- Što mislite, vjeruje li Ana Katarini?
- Katarina govori istinu ili laže ili ima „bujnu maštu“?
- Je li se vama što slično dogodilo?

PREZENT GLAGOLA -ATI/-JEM

PRIMJER *Mislim da Katarina laže.*

glagol **lagati** g > ž

ja lažem

ti lažeš

on, ona, ono laže

mi lažemo

vi lažete

oni, one, ona lažu

JOTACIJA

kazati	ja kažem...	z + j → ž
lagati	ja lažem...	g + j → ž
pisati	ja pišem...	s + j → š
mahati	ja mašem	h + j → š
plakati	ja plačem	k + j → č
micati	ja mičem	c + j → č
šaptati	ja šapćem	t + j → ć

VIDSKI PAROVI

Nesvršeni glagoli

pričati
 događati se
 voziti se
 raditi
 razmišljati
 otvarati
 zamišljati
 izlaziti
 odlaziti
 prilaziti
 pitati
 piti
 shvaćati
 vraćati se
 gledati

Svršeni glagoli

ispričati
 dogoditi se
 odvesti se, dovesti se
 napraviti/uraditi
 razmisliti
 otvoriti
 zamisliti
 izići/izaći
 otići
 prići
 upitati
 popiti
 shvatiti
 vratiti se
 pogledati

Odredite vid ovim glagolima i zajedno s nastavnikom napišite njihove parnjake.

isključiti, gurati, vući, doći, osvojiti, zaštititi, potražiti, pustiti, čuvati, pripremiti, gaziti



NADAM SE ZGODITKU NA LUTRIJI!

Čemu se vi nadate?



- čuditi se
- zahvaljivati
- radovati se
- nadati se
- prigovarati
- pokloniti
- diviti se
- veseliti se
- govoriti
- reći
- pisati
- vjerovati
- smijati se
- kazati
- slati
- približavati se
- dati
- pomagati
- smetati

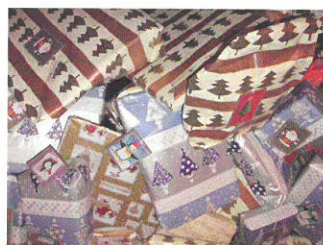

Radujemo se darovima.

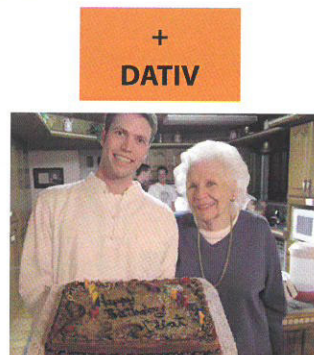

Pomažemo starijim ljudima.



Nadamo se pobjedi.



Čudimo se priči.

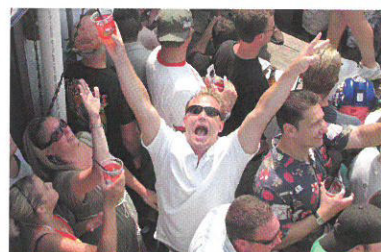

Veselimo se pobjedi.



Vjerujemo prijateljima.

+
DATIV

GRAMATIKA PONOVI MO

DATIV USMJERENOSTI

PRIMJERI Nadamo se pobjedi. Veselimo se novoj knjizi.

PO

HRVATSKOJ

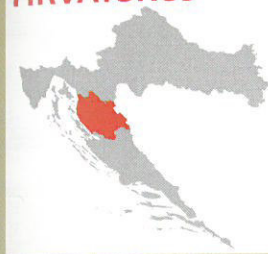

LIKA

Lika se nalazi između tri planine: Velebita (najveće hrvatske planine), Plješivice i Kapele. Klima je planinska, s puno snijega zimi. To je poljoprivredni kraj. Poznati su ekološki proizvodi: sirevi, mlijeko, meso, krumpir i kupus. Krasna priroda (brve, planine, šume, nizine i polja) privlači mnoge turiste, osobito oko Plitvičkih jezera. Plitvička jezera su najpoznatiji i najstariji hrvatski nacionalni park (od 1949. godine). Najpoznatiji lički gradovi jesu Gospić i Otočac. U Gospiću se nalazi Muzej Lika koji ima zanimljiv arheološki, kulturno-povijesni i etnografski odjel.



Cerovačke pećine

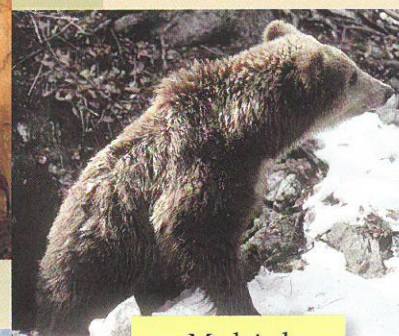

Medvjed

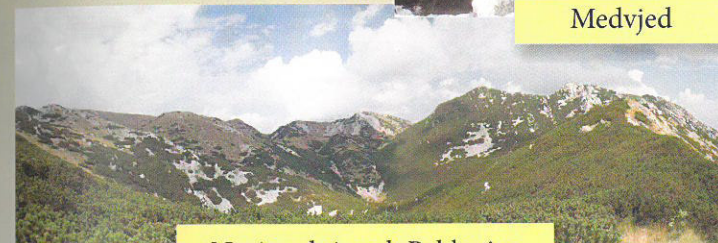

Nacionalni park Paklenica



Nacionalni park Plitvice

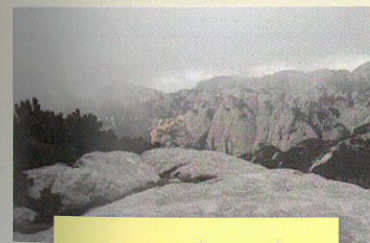

Nacionalni park Sjeverni Velebit



Gospić

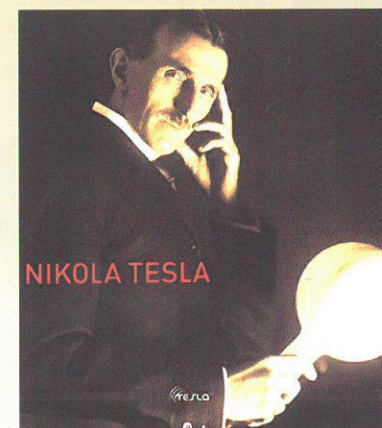

Nikola Tesla, fizičar i izumitelj, rođen je u Lici.

- Jeste li posjetili ovu hrvatsku regiju?
- Gdje ste bili i što ste vidjeli?



6. LEKCIJA

ODNOSI, IZGLED, BUDUĆNOST

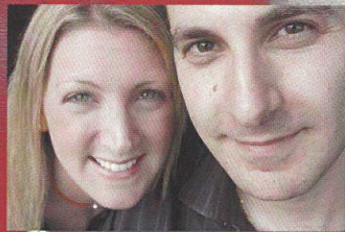

Razgovarat ćemo:

- ➔ o muško-ženskim prijateljstvima
- ➔ o ljudskom karakteru
- ➔ o važnosti izgleda
- ➔ o oblačenju za različite prilike
- ➔ o najboljim prijateljima
- ➔ o „superlativima“ u svijetu i Hrvatskoj
- ➔ o planovima za budućnost
- ➔ o Kvarneru



Ponovit ćemo:

- ➔ sklonidbu pridjeva

Učit ćemo:

- ➔ komparativ i superlativ pridjeva
- ➔ kako dati i primiti kompliment
- ➔ kako izraziti nezainteresiranost
- ➔ kako izbjeći reći svoje mišljenje
- ➔ kolokacije i lekseme vezane uz vanjski izgled
- ➔ futur II.



OTKRIĆE: MUŠKARAC I ŽENA MOGU BITI DOBRI PRIJATELJI!

Mnogi misle da je muško-žensko prijateljstvo nemoguće jer će se, prije ili poslije, pojaviti ljubavne iskre. Ako takvo prijateljstvo postoji, drugi prijatelji, partneri ili partnerice sumnjat će da postoji nešto više u tom odnosu. Bez obzira na sve to, psiholozi i sociolozi kažu: muškarci i žene mogu biti prijatelji usprkos raznim poteškoćama i izazovima. U prošlosti su žene bile vezane uz dom i djecu, a muškarci su radili. Mogli su se družiti jedino kroz brak. No danas imaju priliku družiti se kroz školu, posao, zajedničke interese, sport i izlaske.

(izvor: novine 24 sata)

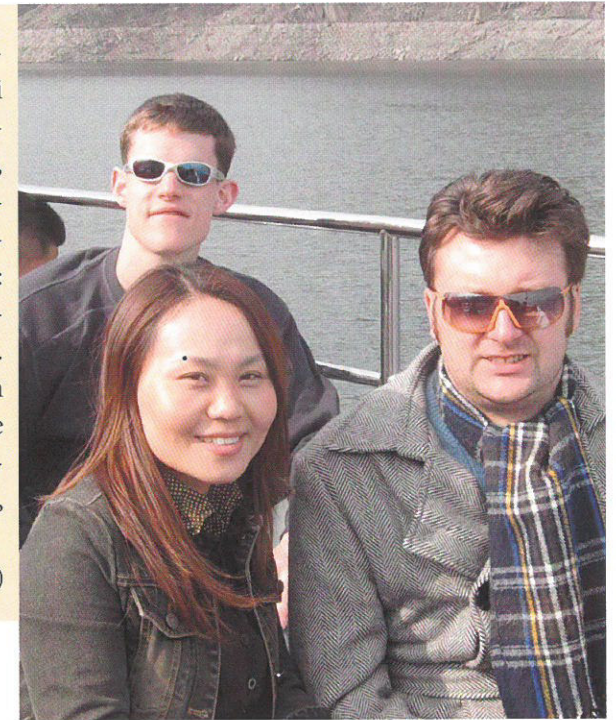

Zaokružite T ako je tvrdnja točna, a N ako je netočna:

- Mnogi ljudi misle da muško-žensko prijateljstvo ne može postojati. T – N
- Sociolozi i psiholozi kažu da u današnje vrijeme muškarci i žene mogu biti prijatelji. T – N
- U današnje vrijeme muškarci i žene imaju manje prilika da se bolje upoznaju. T – N

RAZGOVOR

- Vjerujete li u muško-ženska prijateljstva?
- Argumentirajte zašto su moguća ili zašto nisu moguća.
- O kojim temama radije razgovarate s prijateljem suprotnog spola, a o kojima s prijateljem istog spola?
- Koja su prijateljstva kompliciranija – s istim ili s različitim spolom? Zašto?



TKO JE BOLJI?

Klara je u centru. Zvoni joj mobitel.

Klara: Bog, Marine! Opet ti?

Marin: Bog, Klara! Imam prijedlog. Bi li išla sa mnom u kazalište večeras? Slučajno već imam dvije karte...

Klara: Zvao si me prije pola sata da slučajno imaš dvije karte za kino, a prije dva sata slučajno si imao karte za koncert. Rekla sam ti da nemam vremena večeras.

Marin: Ah... Dosadan sam? Što mogu. Volio bih te bolje upoznati. Ti si najsimpatičnija i najzanimljivija djevojka koju sam ikad upoznao. I najljepša!

Klara: Uh... Hm... I ti si meni drag, ali za danas već imam dogovor...

Marin: A sutra?

Klara: Pa, ne znam još... Nazovi me sutra pa ćemo se dogovoriti.

Marin: Izvrsno!!! Čujemo se sutra! Bog!

Klara: Čujemo se, bog!



Klara je u dilemi. Večeras prvi put izlazi s Alenom. Alen joj se sviđa već dugo. Ali Alen je rijetko zove i nikad joj nije rekao da je najsimpatičnija, najzanimljivija i najljepša djevojka koju zna. Kad bolje razmisli, nikad joj nije rekao da je simpatična, zanimljiva i lijepa. Alen je zgodniji i društveniji od Marina. Ali to nije najvažnije. Marin je bio bolji student, marljiv je, marljiviji od Alena. Jako mnogo radi. Nije zabavan kao Alen, ali pametan je, dobar i ljubazan. Uvijek želi pomoći. S Alenom se već tri puta dogovorila za izlazak i svaki put je otkazao u zadnji čas – jedanput su mu iznenada u goste došli prijatelji, drugi put je radije išao na utakmicu, a treći put nije ni rekao zašto ne može doći. A Marin – Marin je pouzdan. Ali Alen joj je draži... Je li ljubav zaista slijepa?

Odgovorite na pitanja

- Zašto Marin zove Klaru?
- Želi li Klara izaći s njim?
- S kim Klara izlazi večeras?
- Što je Alen rekao Klari?
- Kakav je Alen, a kakav Marin?

Nastavite priču!



- Klara je nazvala Alena i ispričala se – ne može izići s njim, zaboravila je da ima drugi dogovor. Nakon toga...
- Klara je ipak izašla s Alenom, ali...



KOMPARATIV NA - IJI

GRAMATIKA

PRIMJERI Marin je marljiviji i pouzdaniji. On je pametniji i ljubazniji.

pridjev (pozitiv) + nastavak -iji

marljiv – marljiviji, pouzdan – pouzdaniji, pametan – pametniji, ljubazan – ljubazniji, star – stariji, nov – noviji, sretan – sretniji, tužan – tužniji, ružan – ružniji, mio – miliji, slan – slaniji, jadan – jadniji, gladan – gladniji...

	jd	mn
mr	stariji automobil	stariji automobili
žr	starija knjiga	starije knjige
sr	starije selo	starija sela

Marin je simpatičniji nego Alen.

nego + NOMINATIV

Marin je simpatičniji od Alena.

od + GENITIV



PRIMJER Klari je Marin drag, ali Alen joj je draži.

pridjev (pozitiv) + nastavak -ji

a) drag – draži	(g → ž)	b) sladak – slađi
brz – brži	(z → ž)	uzak – uži
mlad – mlađi	(d → đ)	tanak – tanji
jak – jači	(k → č)	kratak – kraći
ljut – ljuci	(t → ć)	rijedak – rjeđi
tih – tiši	(h → š)	nizak – niži
čest – češći	(st → šć)	visok – viši
crn – crniji	(n → nj)	širok – širi
glup – gluplji	(p → plj)	dalek – dalji
živ – življi	(v → vlj)	debeo – deblji
grub – grublji	(b → blj)	

	jd	mn
mr	slađi kolač	slađi kolači
žr	slađa torta	slađe torte
sr	slađe jelo	slađa jela

KOMPARATIV NA -ŠI

PRIMJER Tko je ljepši, Marin ili Alen?

pridjev (pozitiv) + nastavak -ši

Samo tri pridjeva:

lak – lakši
mek – mekši
lijep – ljepši

	jd	mn
mr	ljepši park	ljepši parkovi
žr	ljepša kuća	ljepše kuće
sr	ljepše stablo	ljepša stabla

Usporedite Hrvatsku i svoju zemlju po:

veličini; klimi; cijenama hrane, odjeće, stanova, benzina...



PRIMJER Marin je bio bolji student.

dobar – bolji

zao – gori

velik – veći

malen – manji

dug, dugačak – dulji

	jd	mn
mr	bolji film	bolji filmovi
žr	bolja prijateljica	bolje prijateljice
sr	bolje računalo	bolja računala

→ lijep – ljepši, lijep – ljenji, bijel – bjelji, svijetao – svjetliji...
(ije u osnovi riječi → je u komparativu)



SUPERLATIV

PRIMJERI Ti si najsimpatičnija i najzanimljivija djevojka koju znam.

naj + komparativ

najpametniji, najbolji, najveći, najmiliji...

DEKLINACIJA KOMPARATIVA I SUPERLATIVA

Komparativ i superlativ dekliniraju se kao drugi pridjevi, na primjer:

Marin je najbolji student.

Dali smo izvrsnu ocjenu najboljem studentu.

Čekam najboljeg studenta.

Razgovaramo o najboljem studentu.

NOMINATIV

DATIV

AKUZATIV

LOKATIV

IZRAŽAVANJE KOMPLIMENATA

Krasno izgledaš danas!
 Ovo ste izvršno napravili!
 Ova boja odlično Vam stoji!
 Kako lijepo plešete / pjevate!
 Ovo je jako ukusno!
 Izvršno govorite hrvatski!

ODGOVARANJE NA KOMPLIMENTE

Hvala na komplimentu! Hvala!
 Hvala lijepa! Hvala ti / Vam!
 Doista / Stvarno?! Hvala!
 Hvala, ali pretjeruješ!
 Hvala, trudila sam se / trudim se.

IZRAŽAVANJE NEZAINTERESIRANOSTI

Nisam zainteresiran.
 Svejedno mi je. Meni je svejedno.
 To me ne zanima.
 To nije moja stvar.
 Nije važno. Nije bitno.
 Baš me briga. (razg.)

DAVANJE NEUTRALNOG ODGOVORA UMJESTO PRAVOG MIŠLJENJA

Teško je reći...
 To je vrlo delikatno pitanje.
 To je zanimljivo.
 Predugo će trajati da Vam / ti objasnim.
 Što želite da kažem?
 A što biste željeli čuti?

Reagirajte na sljedeće izjave:

1. Ti nevjerovatno dobro pjevaš!
2. Dragi, bi li ti radije išao na koncert ili na izložbu?
3. Najveće zemlje najviše zagađuju prirodu.
4. Susjeda Mira je vidjela Maju sa Sanjinim dečkom...
5. Izvanredno ste glumili u filmu „Put lubenica“!

Lijep(a) kao slika



Leksemi vezani uz vanjski izgled

DOB:
 mlad
 oko 30 godina
 sredovječan
 stariji
 star

STAS
 visok
 viši
 srednje visine
 niži
 nizak
 mršav
 vitak
 debeo



USNE:
 pune
 tanke

LICE:
 okruglo
 četvrtasto
 usko
 široko



OBRVE:
 guste

ČELO:
 visoko
 nisko

TREPAVICE:
 duge
 guste



KOSA:
 plava
 crna
 smeđa
 crvena
 svijetla
 tamna
 sijeda
 prosijeda
 ravna
 kovrčava
 gusta
 rijetka

NOS:
 kukast
 prčast
 orlovski
 ravan
 kriv
 velik
 malen

OČI:
 plave
 zelene
 smeđe
 sive

UŠI:
 male
 velike
 klempave



OSTALO:
 brkovi, brada; obrijan, neobrijan
 obraz
 pletenica, punda, šiške, pramenovi,
 vlasulja; ćelav

TEN:
 blijed
 rumen
 preplanuo

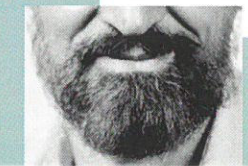



OBLAČENJE

U različitim zemljama ljudi se različito oblače za različite prilike. Važno je biti prikladno obučen.



Oblačenje za posao

Ljudi u Hrvatskoj ne oblače se jako formalno za posao. Međutim, neke profesije i institucije imaju svoja pravila za oblačenje.



Oblačenje za sprovode

Ljudi oblače tamnu, neupadljivu odjeću. Ako je umrla bliska osoba, oblače se u svečanu crnu odjeću.

Oblačenje za crkvu

U crkvu ne možemo ići u kratkim hlačama ili majici bez rukava.



Oblačenje za kazalište i koncert

Ljudi u Hrvatskoj lijepo se oblače za kazalište i koncert, ali ne uvijek jako svečano.



Oblačenje za proslave (za krštenje, svadbu...)

Ljudi se oblače vrlo lijepo i svečano.



RAZGOVOR

- Kako se oblače ljudi u vašoj zemlji kada idu na posao, u kazalište, na proslave...?
- Ima li razlika u oblačenju između vaše zemlje i Hrvatske?

PRIČAONICA

JE LI VANJSKI IZGLED VAŽAN?

VANJSKI IZGLED JE VAŽAN

ZA

- Čovjek se bolje osjeća kad dobiva mnogo komplimenata.
- Ljudi su ljubazniji prema lijepim ženama i muškarcima.
- Istraživanja pokazuju da zgodni ljudi lakše dobiju posao.
- Privlačni ljudi lakše sklapaju prijateljstva.

PROTIV

- Ljepota je prolazna.
- Ljepota opterećuje.
- Obožavatelji često gnjave privlačne ljude.
- Lijepi ljudi teško podnose starenje.
- Lijepi ljudi često su uobraženi.

JOŠ NEKE LJUDSKE KARAKTERISTIKE

RAZGOVOR



• Što mislite, kakvi su ovi ljudi?



ljubazan, srdačan, topao, otvoren, prirodan, opušten, nježan, blag, veseo, optimističan, smiren, skroman, povučen, neljubazan, hladan, zatvoren, napet, grub, mrzovoljan, pesimističan, nervozan, bezobrazan, uobražen, naporan



mudar kao sova

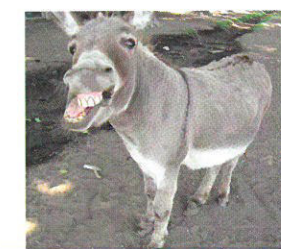

tvrdoglav kao magarac



hrabar kao lav



vrijedan kao mrav



dosadan kao muha



glup kao guska



PRIJATELJI

Alma, Anita, Martina, Petar i Igor su prijatelji. Upoznali su se kad su došli na studij u Zagreb. Svi stanuju u studentskom domu. Kada nemaju studentske obaveze, provode puno vremena zajedno. Oni se lijepo družu i dobro se slažu.

Anita je najbolja studentica od svih. Ona studira elektrotehniku. Lako uči i uvijek dobiva izvrsne ocjene. Prijatelji kažu da je to zato što je inteligentnija od drugih. Anita kaže da je to samo zato što više uči. Ona je skromna.

Martina je sportašica. Ona studira fizičku kulturu. Voli sve sportove, a trenira atletiku. Može brže trčati i više skočiti od svih. Zbog sporta skoro uvijek nosi trenirku. Vrlo je praktična. Uvijek zna kako riješiti najkompliciranije probleme i popraviti sve pokvarene stvari. Kad imaju problem, prijatelji zovu Martinu u pomoć.

Petar je student klasične gitare. U slobodno vrijeme radi kao maneken i tako zarađuje svoj džeparac. Djevojke kažu da je on najzgodniji dečko u domu i na fakultetu. On je zadovoljan zbog toga. Kaže da je dobar izgled koristan u životu jer čovjek može lakše dobiti bolji posao. Kao maneken zarađuje više nego kao instruktor klasične gitare.

Odgovorite na pitanja.

- Gdje stanuju Alma, Anita, Martina, Petar i Igor?
- Tko je najbolja studentica? Što studira?
- Čime se bavi Alma?
- Koje sportove voli Martina?
- Zašto Igor mora sam zarađivati za školovanje?
- Zarađuje li Petar više kao instruktor klasične gitare ili kao maneken?

Alma je duhovitija i dinamičnija osoba. Ona studira novinarstvo. Ne mari puno za fakultet, ali zato ima puno hobija. Radije se bavi slikanjem i sviranjem gitare. Uvijek organizira zabavu za cijelo svoje društvo. Uvijek zna gdje su najpopularniji klubovi, najzabavniji tulum, najzanimljiviji filmovi i najbolje kazališne predstave.

Igor je kompjutoraš. On studira matematiku i informatiku. Njegovi roditelji nemaju puno novca pa Igor mora sam zarađivati za školovanje. Zbog toga mora više raditi, a manje se zabavljati nego njegovi prijatelji. Radi honorarno kao programer. Šefovi su jako zadovoljni Igorom. Kažu da radi kvalitetnije nego drugi studenti jer je pametniji i marljiviji.



Odgovorite na pitanja.

Prepoznajete li ih? Tko je Anita, Alma, Martina, Petar i Igor?

RAZGOVOR

- Opišite svoje najbolje prijatelje! Kako se zovu? Gdje žive? Što rade u životu?
- Kada ste se i kako upoznali? Kako provodite vrijeme zajedno?

KOMPARACIJA PRILOGA

GRAMATIKA

PRIMJERI Anita uči **bolje, lakše i brže** nego Alma, Martina, Petar i Igor.
 Petar **bolje** svira gitaru od Igora.
 Igor radi **kvalitetnije** nego njegovi kolege.
 Alma **najviše** uživa u studentskom životu.
 Martina može **brže trčati i više skočiti** nego drugi.

→ mnogo/puno – više – najviše

Komparativ priloga jednak je po obliku komparativu pridjeva srednjeg roda.

NAJ-NAJ U SVIJETU

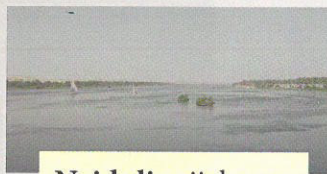

Najdulja rijeka na svijetu je Nil.

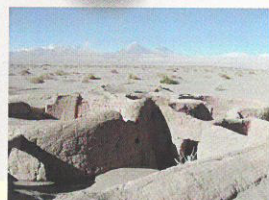

Najsuše mjesto na svijetu je pustinja Atacama u Čileu.



Najkišovitije mjesto je jedna planina na Havajima (350 dana u godini pada kiša).



Najslanije more je Mrtvo more.



Najveće jezero na svijetu je Kaspijsko jezero.

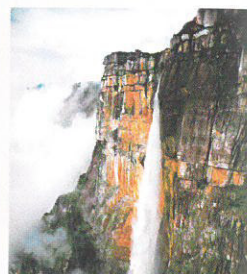

Najviši vodopadi su u Venezueli – 979 metara.



Najbrži vjetar puhao je u SAD-u 1934. godine (371 km/h).



Najniža temperatura bila je na Antarktici u srpnju 1983. godine: -89,2 °C.



Najviša temperatura bila je u Libiji u rujnu 1922. godine: 58 °C.



NAJUŽA ULICA NA SVIJETU

Mnogi hrvatski primorski gradovi i mjesta imaju uske ulice. Automobili ne mogu voziti po njima. To nije neobično. Međutim, u mjestu Vrbnik na otoku Krku ima ulica koja je tako uska da njome ne mogu proći ne samo automobili nego ni svi ljudi. Mještani kažu da je to najuža ulica na svijetu.

NAJ-NAJ U HRVATSKOJ



Najveće jezero u Hrvatskoj je Vransko jezero (njegova je površina 30,7 km²).



Najdulja rijeka koja ima izvor i ušće u Hrvatskoj je Kupa (296 km).

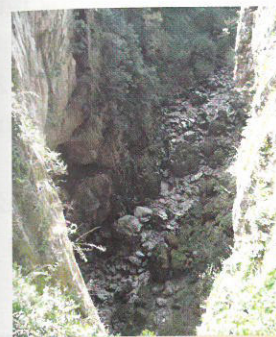

Najdulja hrvatska spilja je Đulin ponor kraj Ogulina (15 302 m).



Najveće hrvatsko selo je Čepin (oko 9000 stanovnika).



Najveći su hrvatski otoci Krk i Cres.



Najdublje jezero je Crveno jezero kraj Imotskog (319 m).

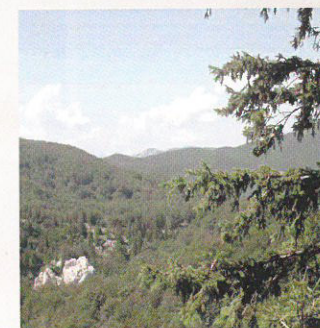

Najkišovitije mjesto u Hrvatskoj je Risnjak (3 700 mm kiše godišnje).



Najveća dubina Jadranskog mora je 1233 m.

NAJMANJI GRAD NA SVIJETU

Najmanji hrvatski grad je Hum u Istri. Ima dvije ulice i čak dvije crkve. U Humu živi dvadeset i jedan stanovnik.





PLANOVI ZA BUDUĆNOST

Maja, Josip, Lorena i Davor završavaju fakultet. Imaju različite planove za budućnost.

Maja: Diplomirat ću i odmah tražiti posao. Kad budem radila, dignut ću kredit i kupiti stan. Kad budem tražila stan, pazit ću da bude lijep, svijetao, s balkonom, u mirnom naselju.

Josip: Neću odmah tražiti posao. Imam ušteđevinu i najprije ću putovati svijetom. Istraživat ću mogućnosti za posao u inozemstvu dok budem putovao.

Lorena: Ne znam, još nisam donijela odluku... Zapravo, ne znam još što želim raditi. Možda bih mogla upisati još jedan fakultet. Ako budem studirala, morat ću i raditi, a to neće biti lako.

Davor: Ja već radim, ali htio bih uskoro imati nov posao. Kad budem tražio bolji posao, sigurno ću ga lako naći. Već imam mnogo iskustva u struci.

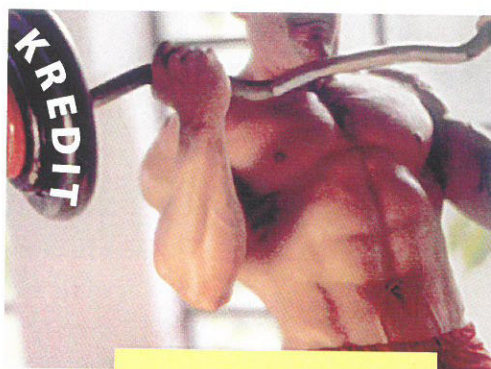

dignuti kredit
upisati fakultet
donijeti odluku

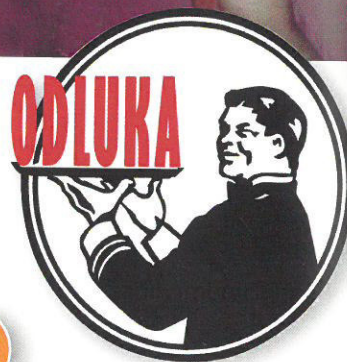
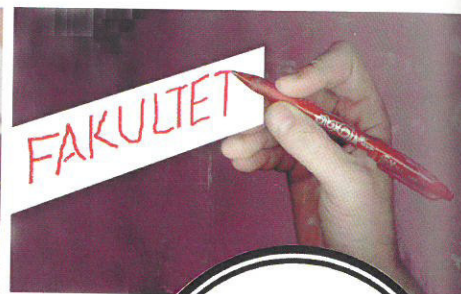

Odgovorite na pitanja.

- Što Maja želi kupiti kad se zaposli?
- Što će Josip raditi kad diplomira?
- Želi li Lorena još studirati?
- Zašto Davor misli da će lako naći nov posao?

FUTUR II.

PRIMJERI *Kad budem radila, dignut ću kredit i kupiti stan.*

Ako budem studirala, morat ću i raditi, a to neće biti lako.

Tražit ću posao u inozemstvu dok budem putovao.

Futur drugi izriče radnju koja se događa **prije** radnje koju izriče futur prvi (*Kada avion bude sletio, nazvat ću te.*), ili **istodobno** s njom (*Dok budem putovala, bit ću sretna.*).

	jd	mn
1.	budem radio/radila	budemo radili/radile
2.	budeš radio/radila	budete radili/radile
3.	bude radio bude radila bude radilo	budu radili budu radile budu radila

Ako kad/ako/dok + **budem trenirao,** **bit ću** futur drugi futur prvi u dobroj formi.

Dovršite rečenice.

- Ako ne budem doktorirao na vrijeme, ...
- Ako ne budemo pazili, ...
- Kad budem htjela nov posao, ...
- Ako budem jeo mnogo slatkiša, ...
- Dok budemo plovili po Jadranu, ...
- Ako se ne budem znao vratiti kući, ...
- Ako budem pobijedio na izborima, ...
- Dok se budemo penjali na najviši vrh, ...

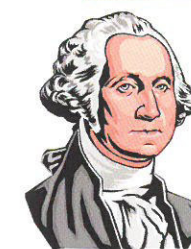
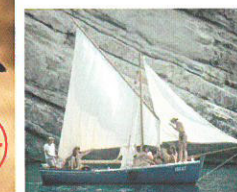
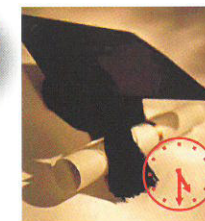

Upamtimo i vježbajmo vidske parove.

dizati – dignuti, dobivati – dobiti, dogovarati se – dogovoriti se, oblačiti (se) – obući (se), rješavati – riješiti, zarađivati – zaraditi, popravljati – popraviti, tražiti – potražiti, nalaziti – naći, govoriti – reći/kazati



HRVATSKOJ

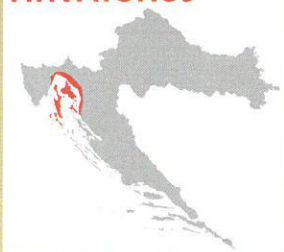

Kvarner se nalazi između Istre i Gorskog kotara. Čine ga primorje, more, otoci i planine. Ima blagu mediteransku klimu. Ondje su gradovi: Rijeka, Opatija, Crikvenica, Novi Vinodolski, Krk, Rab, Novalja... Veći su otoci Krk, Cres, Rab i Pag.

Kvarner je poznat po bogatoj kulturnoj baštini (po crkvama, po primorskoj arhitekturi), po kongresima, po turizmu, po ekološkom centru za bjeloglave supove na Cresu i po autodromu na Grobniku.

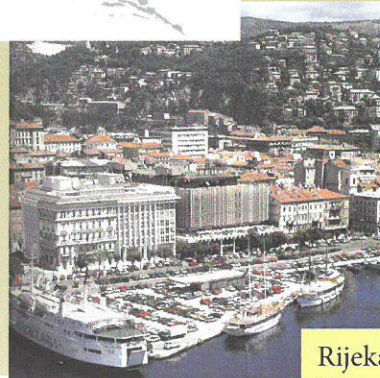

Rijeka



Grobnik

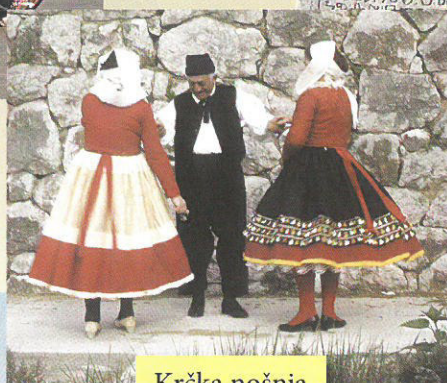

Krčka nošnja



Krk



Vrbnik



Bašćanska ploča

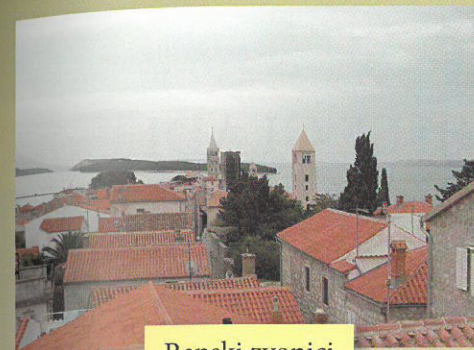

Rapski zvonici

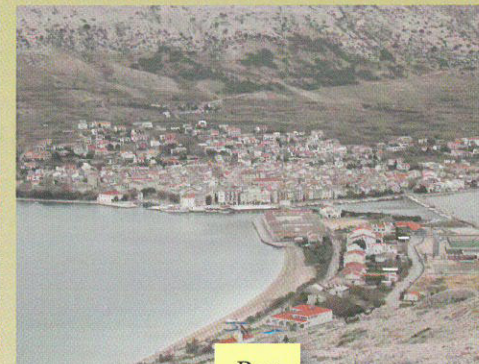

Pag



Cres (noću)



Novalja

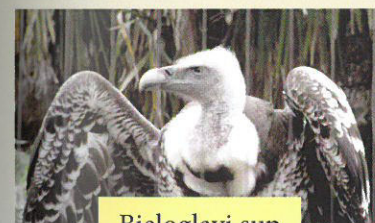

Bjeloglavi sup



Paška nošnja

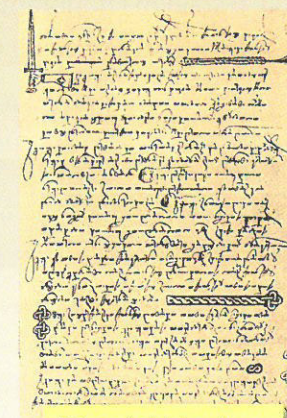

Vinodolski zakon

Jahte



- Jeste li posjetili ovu hrvatsku regiju?
- Gdje ste bili i što ste vidjeli?



TKO RADI, NE BOJI SE GLADI

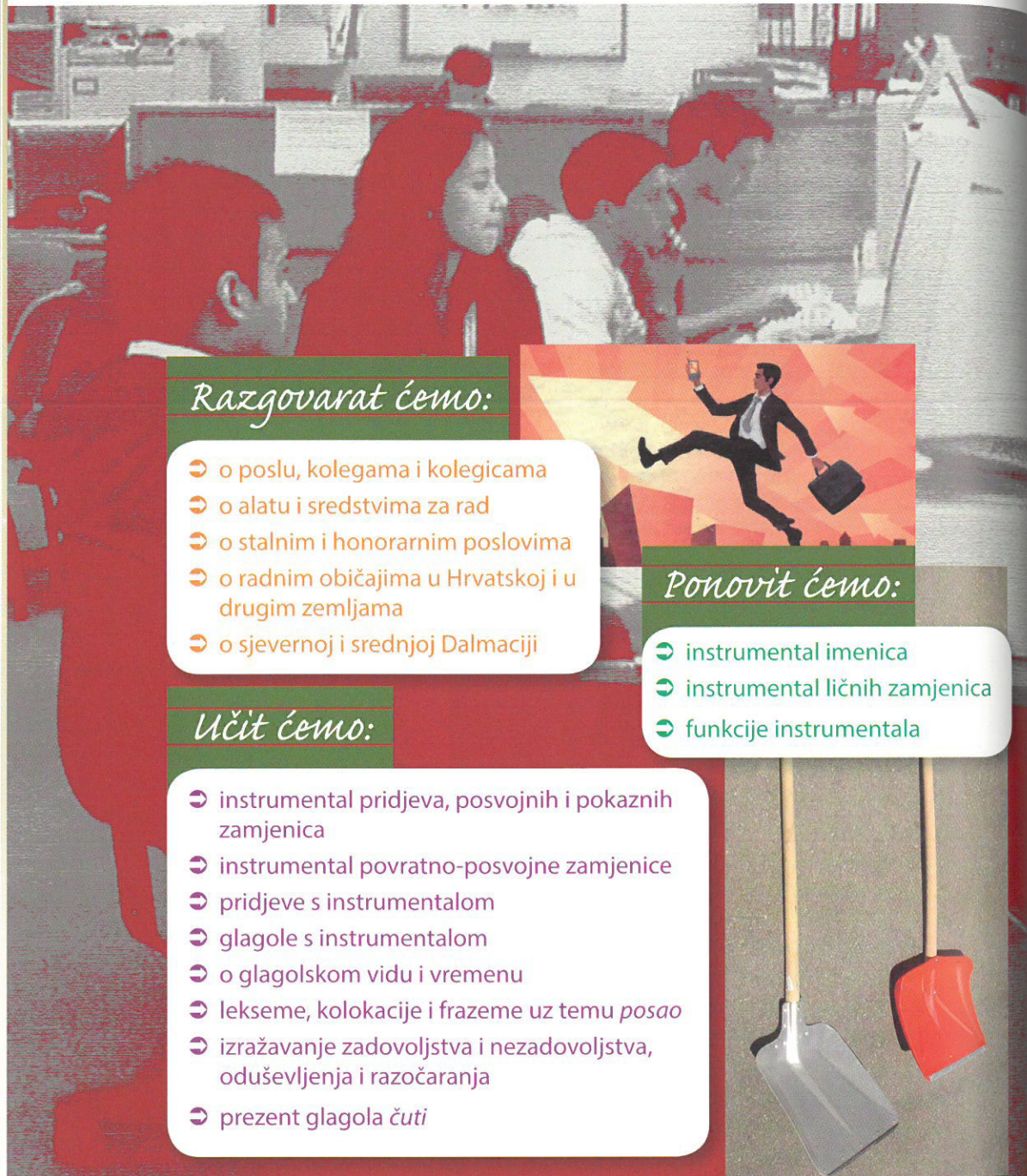

Razgovarat ćemo:

- o poslu, kolegama i kolegicama
- o alatu i sredstvima za rad
- o stalnim i honorarnim poslovima
- o radnim običajima u Hrvatskoj i u drugim zemljama
- o sjevernoj i srednjoj Dalmaciji

Učit ćemo:

- instrumental pridjeva, posvojnih i pokaznih zamjenica
- instrumental povratno-posvojne zamjenice
- pridjeve s instrumentalom
- glagole s instrumentalom
- o glagolskom vidu i vremenu
- lekseme, kolokacije i frazeme uz temu *posao*
- izražavanje zadovoljstva i nezadovoljstva, oduševljenja i razočaranja
- prezent glagola *čuti*

Ponovit ćemo:

- instrumental imenica
- instrumental ličnih zamjenica
- funkcije instrumentala



Ljudi koji imaju prijatelje na poslu imaju i bolje poslovne rezultate, piše u knjizi *Vital Friends: The People You Can't Afford to Live Without*. Istraživanje je pokazalo da je takvim ljudima radni dan zanimljiviji. Radije bi radili za manju plaću, ali s prijateljima, nego za veću plaću bez prijatelja. I Hrvati se na poslu jako vole družiti. Imaju mnogo prijatelja i s njima se viđaju i izvan ureda. Malo Hrvata nema prijatelje na poslu (16 posto).

(izvor: moj-posao.net)

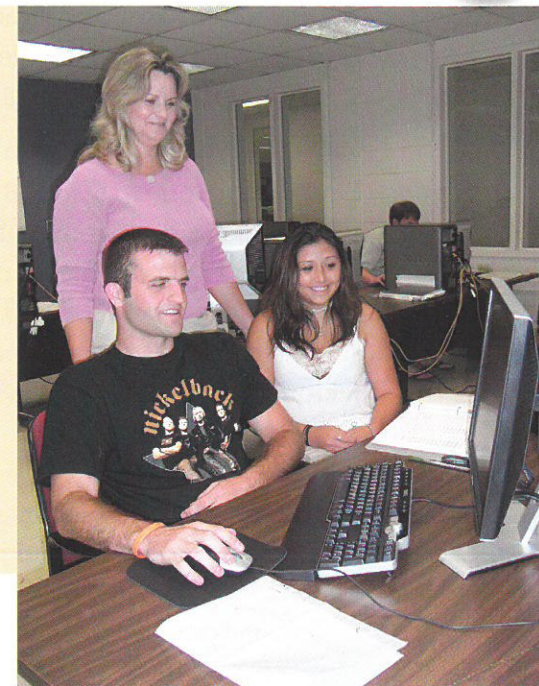

Zaokružite T ako je tvrdnja točna ili N ako je netočna.

Ljudi koji imaju prijatelje na poslu imaju lošije poslovne rezultate.
 Mnogim ljudima prijateljstvo na poslu važnije je od veće plaće.
 Hrvati se vole družiti na poslu.
 Samo 16 posto Hrvata ima prijatelje na poslu.

T – N
 T – N
 T – N
 T – N

RAZGOVOR

1. Što vi mislite o prijateljstvu na poslu? Odaberite jednu od tvrdnji.
 - a) Jako je važno imati prijatelje na poslu. Ja ih imam mnogo.
 - b) Dobro je imati prijatelje na poslu, ali nije jako važno.
 - c) Prijateljstvo je prijateljstvo, a posao je posao. Ne treba ih miješati.
2. S kakvom biste osobom vi htjeli raditi? Recite 5–6 karakteristika te osobe.
3. Nađite idealnog kolegu! (Pitajte kolege u razredu imaju li karakteristike koje su vam važne.)



NAPOKON SAMI!

Tom i Sandra vraćaju se kasno s posla autom. Rade u međunarodnoj tvrtki i imaju jako mnogo posla. Sretni su kad je večer i mogu je provesti sa svojom djecom. Za ovaj petak, međutim, Sandra ima drugi plan.

Sandra: Dragi, napokon je vikend! Bio je to težak tjedan! Danas sam imala tri sastanka: s poslovnim partnerima iz Njemačke, sa svojim i s tvojim šefom i s članovima Uprave. Nisam imala vremena ni ručati.

Tom: Ja sam danas imao relativno lagan dan. Bio sam sâm u uredu. Zatim sam razgovarao s partnerima iz Švedske, zadovoljni su novim projektom. Sve je u redu. Tvoja tajnica mi je rekla da si zauzeta pa sam ručao s Deanom.

Sandra: S kim?

Tom: S Deanom, svojim kolegom, upoznao sam te s njim prošli tjedan.

Sandra: Aha, sjećam se. Simpatičan je. Još malo pa smo napokon kod kuće...

Tom: Večer s našom djecom...

Sandra: Hm... Danas ne. Iznenađenje! Djeca su s tvojom mamom, a mi smo večeras sami.

Tom: To je stvarno iznenađenje! Zaista već dugo nismo bili sami. Što ćemo kuhati?

Sandra: Nećemo kuhati. Naručila sam jelo iz restorana. Ništa posebno, tjesteninu s mljevenim mesom. Napokon sami!

Tom: Da, cijeli dan radimo, jedva se vidimo... Jesi li znala da prosječan par dnevno razgovara samo devet minuta?

Sandra: Danas ćemo puno više!

Tom: Veselim se. Stigli smo.

Sandra: Čini mi se da je stigla i naša večera!



Zaokružite T ako je tvrdnja točna ili N ako je netočna.

Sandra je imala težak dan na poslu.

T – N

Tom je imao težak dan.

T – N

Ručali su zajedno.

T – N

Djeca su s Tomovom mamom.

T – N

Sandra je naručila tjesteninu s mljevenim mesom.

T – N

RAZGOVOR

Što vi mislite:

- Što je Sandrin i Tomov posao u međunarodnoj tvrtki?
- Gdje je njihova kuća? Kakva je?
- Oni sad žive u Zagrebu. Gdje su živjeli prije?

Izmislite dijalog.

Tom i Sandra večeraju na terasi. Vrijeme je lijepo, toplo je. Uživaju u lijepoj večeri i samoći...
O čemu su Sandra i Tom razgovarali kad su, nakon mnogo vremena, dobili priliku opet biti sami?

INSTRUMENTAL

PONOVIMO GRAMATIKA

S kim si imala sastanak? Čime se oni vraćaju s posla?

PRIMJERI Imala sam sastanak s kolegom.

DRUŠTVO

Vraćaju se s posla autom.

SREDSTVO

INSTRUMENTAL PRIDJEVA, POSVOJNIH ZAMJENICA I POVRATNO-POSVOJNE ZAMJENICE

PRIMJERI Sandra je imala sastanak s poslovnim partnerima iz Njemačke.

Djeca su s tvojom mamom.

Tom je ručao s Deanom, svojim kolegom.

	jd	mn
mr	-im	-im
sr	-im	-im
žr	-om	-im

Prijedlozi s instrumentalom:
s (sa), pod, nad, pred, među



RADNI OBIČAJI U HRVATSKOJ I DRUGIM ZEMLJAMA

Prije dvadesetak godina promijenile su se društvene prilike u Hrvatskoj. Promijenio se život i radne navike. Radno vrijeme prije je bilo od 7 do 3, a danas je najčešće od 9 do 5. Općenito, Hrvatska ima imidž zemlje s ležernim životom. Međutim, i to se mijenja, osobito u velikim gradovima i osobito kod mlađe generacije. Zahitjevi na poslu su veliki pa ljudi rade sve više i više (često vikendom i prekovremeno) da bi sačuvali posao i da bi bolje živjeli.



- Anna:** U Poljskoj je radno vrijeme obično 8 sati dnevno, od ponedjeljka do petka. Zaposlenici imaju od 20 do 26 dana godišnjeg odmora. Atraktivni poslovi povezani su s farmacijom, financijama, bankama.
- Rudolf:** U Švicarskoj ljudi žive da bi radili, a u drugim zemljama ljudi rade da bi živjeli.
- Mariyana:** U Bugarskoj je velika razlika između privatnog i javnog sektora. Zaposlenici u privatnom sektoru moraju raditi puno, više nego ljudi u javnom sektoru.
- Hermann:** U Njemačkoj su dobre mogućnosti za karijeru. Plaće su obično dobre. Radno vrijeme može biti od 8 do 17 sati ili od 7 do 16, ovisno o poslu. Godišnji odmor traje 6 tjedana. Nažalost, u Njemačkoj nije lako naći posao. Tko ima posao, može imati dobar život, ali tko ga nema, ima problema.
- Michael:** U mojoj zemlji (SAD) karijera je jako važna. Novac je previše važan. Mladi ljudi, dok su još u srednjoj školi, moraju planirati kako zaraditi puno novca. Ne razmišljaju o tome što vole u životu i što zapravo žele raditi. Konkurencija je vrlo velika. Radno vrijeme je dugo. Očekuje se da osoba živi za posao.
- Arri-Pekka:** U Finskoj je ponekad teško naći posao. Posao se može tražiti na internetu, ali nisu svi poslovi oglašeni. Najvažnije je „znati ljude“ i „imati kontakte“. Radno vrijeme može biti fleksibilno. Ako čovjek radi više od 35 sati tjedno, onda ima pravo na jednomjesečni plaćeni odmor.
- Shinji:** Mi u Japanu obično radimo u uredu. Radno vrijeme je od 9 do 17 sati, ali ljudi uvijek rade duže. Moraju doći na posao sat vremena prije posla i moraju raditi nakon 17 sati. Nemamo dug godišnji odmor kao ljudi u Europi.

RAZGOVOR

- Kakvi su radni običaji u vašoj zemlji? Kakvo je radno vrijeme? Rade li ljudi prekovremeno? Koliko traje godišnji odmor? ...

IMENICA POSAO

PRIMJER Tom i Sandra vraćaju se kasno s posla.

jd	mn	jd	mn
N posao	N poslovi	N dio	N dijelovi
G posla	G poslova	G dijela	G dijelova
D poslu	D poslovima	D dijelu	D dijelovima
A posao	A poslove	A dio	A dijelove
L o poslu	L o poslovima	L o dijelu	L o dijelovima
I (s) poslom	I (s) poslovima	I (s) dijelom	I (s) dijelovima



Kao imenica *posao* dekliniraju se i imenice *ugao, orao, pepeo, anđeo, dio*.

ČIME ONI RADE?



MEHANIČAR
čekić, kliješta,
odvijač, ključevi...



VRTLAR
grablje, lopata...

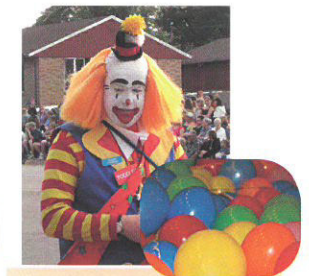

KLAUN
loptice, šarene mara-
mice, baloni...

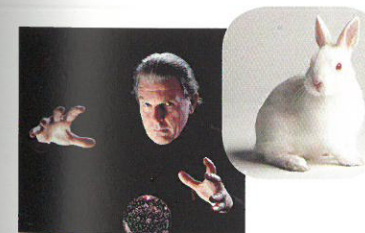

MADIONIČAR
šešir, plašt, kutija, rukav,
marama, čarobni štapić,
karte...

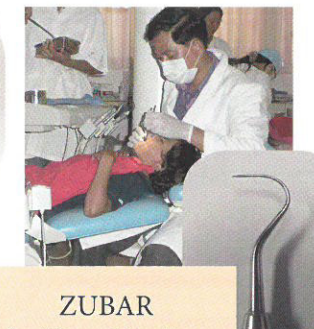

ZUBAR
bušilica, kliješta,
injekcija...



LIJEČNIK
stetoskop, injekcija,
svjetiljka...

HONORARNI POSAO

ZA	PROTIV
<ul style="list-style-type: none"> • ostavlja puno slobode • može se kombinirati više poslova • zaposlenik je „slobodnjak“, tj. nije dio kolektiva 	<ul style="list-style-type: none"> • ne uključuje zdravstveno osiguranje • ne daje sigurnost

STALNI POSAO

ZA	PROTIV
<ul style="list-style-type: none"> • uključuje zdravstveno i mirovinsko osiguranje • daje sigurnost 	<ul style="list-style-type: none"> • ne može se lako promijeniti • velika je obveza



JESTE LI ZADOVOLJNI SVOJIM POSLOM?



Već deset godina radim kao zubar. Jako sam zadovoljan ovim poslom.



Oduvijek sam htio biti odgajatelj pasa. Prije sam radio druge poslove i tim poslovima nisam bio zadovoljan. Sad sam presretan!

Radim na Telefonskim informacijama. Nije loše. No ljudi ponekad pitaju zaista čudne stvari. Mislim da se neću dugo baviti ovim poslom.



Bavim se ovim poslom zato što je plaća dobra. Posao je ponekad naporan i opasan, ali uzbudljiv.



Učiteljica uvijek mora imati puno strpljenja, voljeti učenike i predmet koji predaje. Imam sreće, ja obožavam svoj posao.

RAZGOVOR

- Jeste li vi zadovoljni svojim poslom?
- Čime ste najviše zadovoljni?
- Čime ste manje zadovoljni?

PRIMJER *Zadovoljan sam poslom.*

zadovoljan, nezadovoljan, iznenađen, šokiran, bogat, siromašan + INSTRUMENTAL

INSTRUMENTAL POKAZNIH ZAMJENICA

PRIMJER *Zadovoljna sam ovim poslom.*

	jd	mn
mr	ovim, tim, onim	ovim, tim, onim
sr	ovim, tim, onim	ovim, tim, onim
žr	ovom, tom, onom	ovim, tim, onim

JEZIK U RAZLIČITIM SITUACIJAMA

IZRAŽAVANJE ZADOVOLJSTVA

- Zadovoljan sam.
- Jako sam zadovoljna poslovnim sastankom.
- Možete biti zadovoljni!
- Na izletu je bilo lijepo (prekrasno, izvrsno).
- Jelo je stvarno dobro (odlično, izvrsno).

IZRAŽAVANJE ODUŠEVLJENJA

- Oduševljena sam!
- Sjajno! Bravo!
- Samo tako naprijed!
- To je bilo fantastično! (razg.)

IZRAŽAVANJE RAZOČARANJA

- Razočarana sam.
- Trebali su to napraviti puno bolje.
- Baš šteta.
- Očekivali smo puno više.

IZRAŽAVANJE NEZADOVOLJSTVA

- Nezadovoljan sam rezultatom.
- Uopće nisam zadovoljna.
- Posao je loše napravljen.
- To nije bilo to.
- Nisam baš zadovoljna.
- Lagao bih kad bih rekao da sam zadovoljan.

RAZGOVOR

- Izrazite svoje zadovoljstvo ili nezadovoljstvo gradom u kojem živite. Na primjer: *Sad živim u Zagrebu. Jako sam zadovoljna tržnicama. Uopće nisam zadovoljna prometom, gužva je prevelika.*

RAZGOVOR

- Jeste li se ikad javili na natječaj za neki posao?
- Jeste li pisali prijavu na natječaj?
- Kako je izgledala ta prijava?

Ovo je primjer prijave na natječaj na hrvatskom jeziku. Napišite sličnu prijavu u svoje ime.

Tanja Miletić
Korčulanska 5
10 000 Zagreb
mobitel 098 988932
e-mail: t_miletic@yahoo.com

Biodan d.d.
Zagrebačka 7
10 000 Zagreb

Predmet: prijava na natječaj

Poštovani,
obraćam vam se prijavom na natječaj za biologa/biologinju koji je objavljen u Večernjem listu 21. prosinca 2008. Unaprijed zahvaljujem.

Srdačan pozdrav,

Tanja Miletić

U Zagrebu 10. prosinca 2008.

Prilozi:

1. životopis
2. preslika diplome
3. potvrda o nekažnjavanju

S KIM ONI RADE?



TETA U VRTIĆU
djeca, roditelji, pedago-
gog, psiholog



NOVINARKA
političari, glumci,
pjevači, fotografi,
snimatelji



POLICAJAC
kriminalci, lopovi,
nasilnici, šverceri

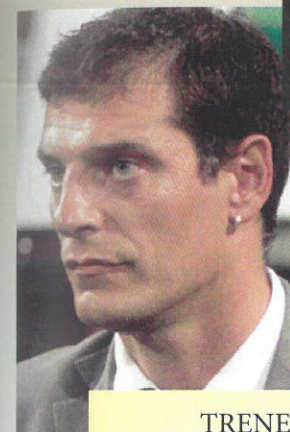

TRENER
sportaši (profesionalci i
rekreativci)

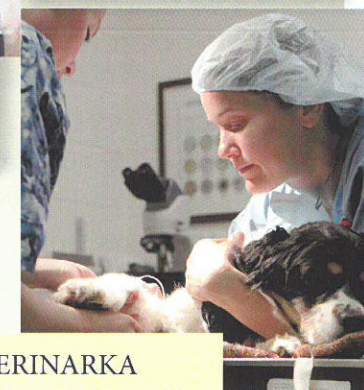

VETERINARKA
kućni ljubimci, male i velike
životinje

INSTRUMENTAL LIČNIH ZAMJENICA

PONOVIMO GRAMATIKA

N		I		N		I
ja	→	(sa) mnom		mi	→	(s) nama
ti	→	(s) tobom		vi	→	(s) vama
on, ono	→	(s) njim		oni, ona, one	→	(s) njima
ona	→	(s) njom				

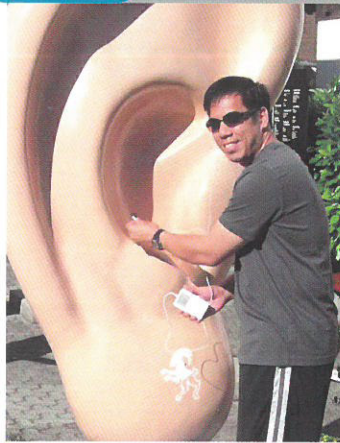

PRIMJER *Od kolega uvijek čujem što se priča o našem šefu.*

ja čujem	mi čujemo
ti čuješ	vi čujete
on, ona, ono čuje	oni, one, ona čuju

Drugi glagoli kao *čuti*:
piti, liti, kriti, šiti, dobiti, ubiti, umiti se



Tko radi, ne boji se gladi

Kolokacije i frazemi s riječima **posao** i **raditi**

stalni / honorarni posao
posao na određeno vrijeme
posao s punim radnim vremenom
pola radnog vremena
prijava na natječaj
dobro / loše plaćen posao
dobar / loš / zanimljiv / dosadan posao
fizički / umni posao
porodiljni dopust

dobiti posao
izgubiti posao
dobiti odbijenicu
dati / dobiti otkaz
marljivo / dobro / loše raditi

baciti se / bacati se na posao
uputiti se u posao
imati posla *s kim, s čim*
Sizifov posao
raditi kao mrav

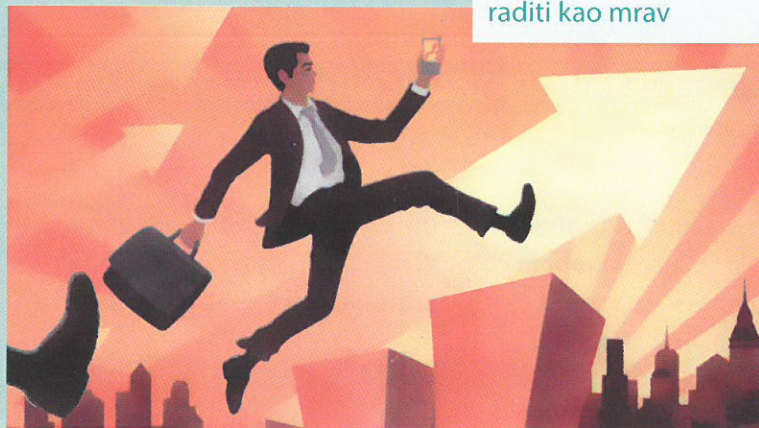

PRIMJER *Zagreb se ponosi lijepim parkovima.*

ponositi se, voziti se, putovati, igrati
se, baviti se, lupati, iznenaditi, častiti

+ INSTRUMENTAL

ČIME SE PONOSI SPLIT?



Split se ponosi...



...Dioklecijanovom
palačom i Peristilom



...prekrasnom rivom
i lukom



...nogometnim klubom
Hajdukom i stadionom
na Poljudu

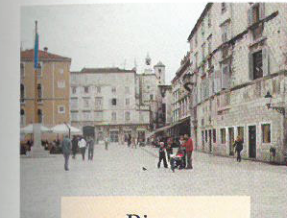

...Pjacom



...Goranom Ivaniševićem
i drugim sportašima

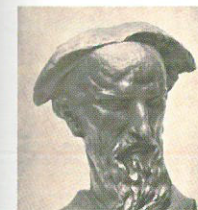

...Markom Marulićem
i njegovom *Juditom*



...brdom Marjanom

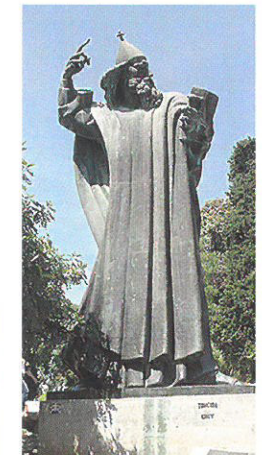

...Grgurom
Ninskim

RAZGOVOR

- Kime se čovječanstvo ponosi?
Na primjer, čovječanstvo se ponosi
Thomasom Edisonom, Marie Curie...
- Kime se (čime) ponosi vaš grad?
- Kime se (čime) ponosi vaša zemlja?
- Kime se (čime) vi ponosite?
- Čime se (kime) ponosi vaša zemlja?
- Kime još?

čuti, vidjeti, doručkovati, ručati, večerati, čestitati, vjenčati, krstiti, imenovati, savjetovati, napredovati, telefonirati, operirati, filozofirati, studirati...

Dvovidni glagoli – funkcioniraju kao nesvršeni i kao svršeni

→ Glagoli su po vidu **nesvršeni, svršeni i dvovidni.**



GLAGOLSKI VID U RAZLIČITIM VREMENIMA

vid	perfekt	prezent	futur
nesvršeni	Anita je čitala knjigu.	Anita čita knjigu.	Anita će čitati knjigu.
svršeni	Anita je pročitala knjigu.	-	Anita će pročitati knjigu.

Anita je (jučer) čitala knjigu.

koji je trajao u prošlosti, ali ne znamo je li došao do kraja

Anita (sada) čita knjigu.

PROCES

koji traje

Anita će (sutra) čitati knjigu.

koji će trajati, ali ne znamo hoće li doći do kraja

Nesvršeni glagoli upotrebljavaju se u perfektu, prezentu i futuru.

- Anita je jučer **pročitala** knjigu. → Proces je gotov u prošlosti.
 Anita sada čita (**ne: pročita**) knjigu. → Proces nije gotov, on još traje.
 Anita će sutra **pročitati** knjigu. → Proces će biti gotov u budućnosti.

→ U jednostavnim rečenicama u prezentu ne mogu se rabiti svršeni glagoli.



Svršeni glagoli upotrebljavaju se u perfektu i futuru.

Upamtimo i vježbajmo vidske parove:

častiti – počastiti, pokazivati – pokazati, viđati se – vidjeti se, voljeti – zovoljeti



Sjeverna i srednja Dalmacija su regije koje čine otoci (Brač, Hvar i mnogi drugi) i obala (do planine Velebit). Uz obalu i na otocima klima je sredozemna, ljeta su topla i suha, a zime vlažne. Ljudi se bave turizmom, ratarstvom, vinogradarstvom i drugim. Te regije imaju bogatu i dugu povijest (3 000 godina) i mnogo kulturno-povijesnih spomenika.

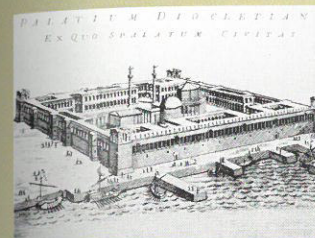

Split, Dioklecijanova palača nekad

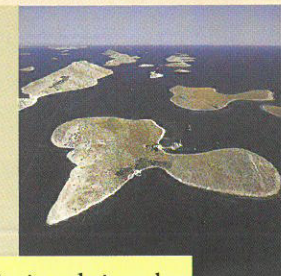

Nacionalni park Kornati

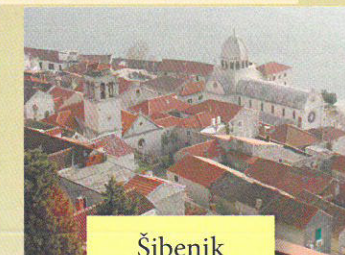

Šibenik



Nacionalni park Krka

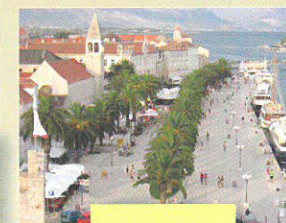

Trogir



Visovac



Imotski



Park prirode Vransko jezero



Zlatni rat na Braču



Sinj



Modra špilja (otok Biševo)

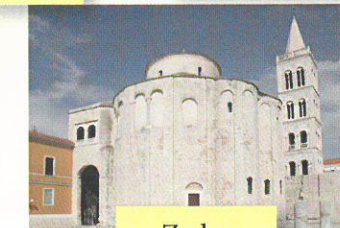

Zadar

- Jeste li posjetili ove hrvatske regije?
- Gdje ste bili i što ste vidjeli?



SJEĆANJA

Razgovarat ćemo:

- o prošlosti i sjećanjima
- o poznatim osobama
- o strahovima poznatih Hrvata
- o žutom tisku
- o hrvatskom medijskom prostoru
- o novinama, časopisima, knjigama
- o Slavoniji i Baranji

Ponovit ćemo:

- genitiv imenica
- genitiv ličnih zamjenica
- funkcije genitiva
- *evo, eto, eno* + genitiv

Učit ćemo:

- vremenski genitiv
- genitiv pripadnosti i objekta
- genitiv posvojnih i pokaznih zamjenica i pridjeva
- genitiv povratno-posvojne zamjenice
- posebnosti genitiva množine
- lekseme, kolokacije i frazeme uz temu *vrijeme*
- izražavanje odnosa prema vremenu
- prezent glagola *-ati > -im*



SUSRET NAKON 60 GODINA



Ruskinja Anna i njezin suprug Boris bili su razdvojeni 60 godina. Posljednji put vidjeli su se tri dana nakon vjenčanja. Boris je otišao u rat, a Anna u Sibir. Nisu se više sreli. Boris se nakon rata vjenčao s drugom ženom, a Anna s drugim muškarcem. Slučajno su se sreli u rodnom selu nakon 60 godina. Kad je Boris vidio Annu, viknuo je: „Moja ljubavi! Cijeli život te čekam! Ženo moja!“ Rekao je da se cijeli život sjećao Anne i mislio na nju. Sad je Boris udovac, a Anna udovica, pa će se opet vjenčati.

(izvor: novine 24 sata)

Odgovorite na pitanja.

- Koliko se dugo nisu vidjeli Boris i Anna?
- Kamo je Boris otišao tri dana nakon vjenčanja?
- Je li se Anna udala za drugog muškarca?
- Gdje su se sreli nakon 60 godina?
- Hoće li se Boris i Anna opet vjenčati?

RAZGOVOR

- Jeste li ikada slučajno sreli neku vama važnu osobu koju niste dugo vidjeli?
- Kada je to bilo?
- Kakav je bio taj susret?
- Je li vas itko pronašao preko interneta (daleki rođak, prijatelj iz srednje škole...)?
- Što mislite, mogu li ljudi nakon mnogo vremena opet postati bliski?



SJEĆAŠ LI SE ONE KLARE..

- Marin:** Bog! Ima li koga kod kuće?
Tanja: Bog, brate, već si stigao! Ovdje sam, u svojoj sobi!
Marin: Što radiš? Pospremaš?
Tanja: Želim se osloboditi starih papira. Stol mi je uvijek pun papira i knjiga. Moram malo pospremiti ovaj nered.
Marin: Vrijedna si... Hej, znaš li koga sam sreo u gradu?
Tanja: Nemam pojma.
Marin: Sjećaš li se svoje prijateljice Klare iz srednje škole?
Tanja: Naravno!
Marin: Da, da, baš nju sam sreo!
Tanja: Skoro svi dečki iz mog razreda bili su zaljubljeni u nju. I Boris, znaš onaj Boris koji je sada novinar u Bruxellesu. Kad smo imali 18 godina, rekao je da ne može živjeti bez nje. I, kako je Klara?
Marin: Bila je u Italiji, studirala je povijest umjetnosti i restauraciju. Željela bi sudjelovati u restauriranju dvorca Eltz. Vratila se prošlog petka. Pitala je za tebe. Pozdravila te...
Tanja: Baš lijepo. A zašto si crven kao rak?! Zaljubljen si!

Zaokružite T ako je tvrdnja točna ili N ako je netočna.

- Tanja posprema svoju sobu. T - N
 Njezina soba je neuredna. T - N
 Marin je u gradu sreo kolegicu s fakulteta. T - N
 Klara je studirala talijanski jezik i književnost. T - N
 Klara bi željela sudjelovati u restauriranju dvorca Eltz. T - N

GRAMATIKA

GENITIV PRIDJEVA, POSVOJNIH ZAMJENICA I POVRATNO-POSVOJNE ZAMJENICE

Koga se sjećate? Čega se sjećate?

- PRIMJERI** Sjećaš li se Klare iz srednje škole?
 Skoro svi dečki iz mog razreda bili su zaljubljeni u nju.
 Sjećaš li se svoje prijateljice Klare?

	jd	mn
mr	-og/-eg	-ih
sr	-og/-eg	-ih
žr	-e	-ih

VREMENSKI GENITIV

GRAMATIKA

PRIMJER Prošlog petka Antonio Banderas snimao je film.

RAZGOVOR

- Što mislite, što su radili prošlog petka, prošle subote...?

Što su radili....?
 Što će raditi....?
 Što rade?

Beyonce
prošla srijeda

Brad Pitt
prošla godina

Antonio Banderas
ova godina

David Beckham
ova subota

Goran Višnjić
prošla zima

Claudia Schiffer
ovo ljeto

Blanka Vlašić
iduća jesen

Madonna
sljedeća nedjelja

Salma Hayek
sljedeća godina

Arnold Schwarzenegger
sljedeće godine (mn)



Vrijeme leti

Leksemi, kolokacije i frazemi uz temu vrijeme

danju, noću,
ujutro, rano ujutro,
jutros, u zoru

jučer, danas, sutra
prekjučer, za tri (četiri, pet...) dana,
preksutra (prekosutra) prije tri (četiri, pet...) dana

prijepodne, u podne, oko
podneva, poslijepodne,
kasno poslijepodne

sad (sada), prije, što prije, poslije, uvijek,
gotovo uvijek/skoro uvijek

oduvijek, zauvijek

cijeli dan, svaki dan, svakodnevno,
svaki drugi (treći, četvrti...) dan

večeras, ponoć, u ponoć,
oko ponoći, sinoć

često, vrlo često (veoma često)

ponedjeljkom (utorkom, srijedom...),
radnim danom, za vrijeme praznika

ponekad, s vremena na vrijeme,
rijetko, nikad, gotovo/skoro nikad

u pravi čas
u zadnji čas
Krajnje je vrijeme da...

noćna ptica
usred bijela dana

Nikad ne reci nikad.
Vrijeme liječi sve rane.

JEZIK U RAZLIČITIM SITUACIJAMA

IZRAŽAVANJE ODNOSA PREMA VREMENU

Vrijeme je za...	Zakasnili smo.
Sad je pravo vrijeme za...	Došli smo prerano.
Prekasno je za...	Zar je već toliko sati?!
Krajnje je vrijeme za...	Moramo se požuriti!
Prerano je, pričekajmo.	Trebali bismo se požuriti.
Točno na vrijeme!	Još samo malo.
Stigli smo točno na vrijeme.	Još trenutak.
U pravi čas!	Samo malo!
U zadnji čas!	Brojim do tri! (u obraćanju djeci)

RAZGOVOR

- Zamislite i ispričajte nekoliko situacija u kojima možete reći *U pravi čas!*

DVORAC PEJAČEVIĆ U NAŠICAMA



Dvorac poznate plemićke obitelji Pejačević spomenik je prve kategorije. Pejačevići su bili stara plemićka obitelj u Slavoniji. Ta obitelj dala je prvu hrvatsku skladateljicu Doru Pejačević te dva hrvatska bana: Ladislava i Teodora (Dorinog oca).



Dvorac je kasnobarokni s elementima klasicizma. Sagrađen je 1811. godine. Kule i ulaz su iz 1864. godine. Oko dvorca se nalazi velik engleski park. U dvorcu je *Zavičajni muzej Našice* koji ima etnografsku zbirku (tipična slavonska seljačka kuća i tradicijski život tog kraja), lončarsku zbirku (slavonska lončarska radionica), povijesnu zbirku (arheologija i povijest, kultura tog kraja) i spomen-sobe osoba rođenih u Našicama i okolici (Izidor Kršnjavi, Dora Pejačević i drugi).

Zaokružite T ako je tvrdnja točna ili N ako je netočna.

Dvorac obitelji Pejačević spomenik je prve kategorije.	T – N
Park je francuski.	T – N
U dvorcu je muzej.	T – N
U dvorcu je soba Dore Pejačević.	T – N
Obitelj Pejačević dala je dva bana: Ivana i Josipa.	T – N



GENITIV PRIPADNOSTI I OBJASNIDBENI GENITIV

GRAMATIKA

PRIMJERI *dvorac poznate obitelji, život ovog kraja, kultura ovog kraja*

GENITIV POKAZNIH ZAMJENICA

PRIMJER *Čuvaju se rukopisi tih djela.*

	<i>jd</i>	<i>mn</i>
<i>mr</i>	ovog, tog, onog	ovih, tih, onih
<i>sr</i>	ovog, tog, onog	ovih, tih, onih
<i>žr</i>	ove, te, one	ovih, tih, onih

PRIMJER Boris je rekao da ne može živjeti bez *nje*.

N		G		N		G
ja	→	mene, me	mi	→	nas	
ti	→	tebe, te	vi	→	vas	
on, ono	→	njega, ga	oni, ona, one	→	njih, ih	
ona	→	nje, je				

DUGI OBLICI

Sjedim iza njega.

Njega se sjećam.

Koga se sjećaš? – Nje.

Sjećam se njih jako dobro!

Sjećam se njih, a ne nje.

KRATKI OBLICI

Sjećam te se.

Sjećat ću te se cijeli život.

Pravila za upotrebu dugih i kratkih oblika ličnih zamjenica dana su u 2. lekciji.

POSEBNOSTI GENITIVA MNOŽINE

PRIMJER Koliko nogu ima pauk?

	žr		mr
N ruke, noge	N oči, uši	N gosti, prsti, nokti	
G ruku, nogu	G očiju, ušiju	G gostiju, prstiju, noktiju	

Odgovorite na pitanja.

- Koliko nogu ima stonoga?
- Koliko nogu ima muha?
- Koliko prstiju ima čovjek?
- Koliko prstiju ima kokoš?
- Koliko ćete gostiju zvati na rođendan?



Hrvatski pisac Pavao Pavličić rođen je u Vukovaru 1946. godine. Radi na Filozofskom fakultetu u Zagrebu – predaje književnost. Piše romane, priče, feljto-ne, znanstvene studije i knjige za djecu. Objavio je više od 50 knjiga.

Novinarka: Kada ste počeli pisati?

Pisac: Kad sam bio dječak, pokušavao sam pisati. Čovjek u djetinjstvu misli da će biti vatrogasac, svjetski putnik, pisac, a onda želi opet nešto drugo.

Novinarka: Sjećate li se što ste pisali?

Pisac: Za domaću zadaću pisao sam pjesmice. Kad sam imao deset-dvanaest godina, kad sam čitao dječje romane, mislim Kästnera, počeo sam pisati roman. Htio sam pričati o životu na Dunavu, o čamcu, o ribolovu... Napisao sam možda deset stranica. Mislio sam da je to jako mnogo. U gimnaziji sam pisao pjesme, koje, srećom, nikad nisam objavio. Kad sam počeo studirati, počeo sam pisati prozu.

Novinarka: Možete li nam nešto reći o djetinjstvu u Vukovaru? Čega se sjećate?

Pisac: Sjećam se djetinjstva jako dobro. Moje je djetinjstvo bilo prilično neobično, možda zato što je Vukovar grad na dvije rijeke... Morali smo sami izmišljati igre. Nije bilo televizije, u kino smo išli jedanput tjedno. Igrali smo nogomet svaki dan. Penjali smo se po drveću... U gimnaziji sam igrao košarku. Osim toga svirao sam violinu, četiri godine, ne zato što sam bio talent nego zato što sam jako želio nešto svirati. Paralelno sam svirao i mandolinu, jer je to skoro isto.

Novinarka: Bili ste vrlo svestrani. Kakvi ste bili u školi?

Pisac: U školi sam uvijek dobro prolazio.

Novinarka: Jeste li već tada puno čitali?

Pisac: Moja majka je velik čitač. Ona me je odvela u knjižnicu kada sam imao tri godine. Tada sam zavolio knjižnicu i knjige. Rano sam počeo čitati. Čitao sam sve što sam našao.

Novinarka: Hvala Vam na razgovoru.

Pisac: Hvala Vama.

Pavao Pavličić
Dunav



(prema časopisu Šalji dalje)

Odgovorite na pitanja:

- Tko je Pavao Pavličić?
- Kada je Pavao Pavličić počeo pisati?
- Što je pisao?
- Je li imao uzbudljivo djetinjstvo?
- Što je svirao?
- Koliko je godina imao kad je prvi put bio u knjižnici?



Hrvanja hrvatskoga

Stjepan Babić

hit

Ivan Aralica

Graditelj svratišta

RAZGOVOR

Volite li čitati?

Što obično čitate i kada čitate?

romani:
ljubavni,
povijesni,
putopisni,
pustolovni



evne novine i časopisi

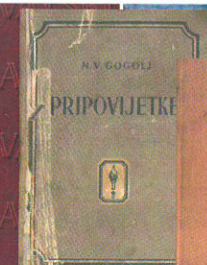

pripovijetke



priče za djecu



bajke

kratke priče

glavni lik, sporedni likovi

GRAMATIKA

GLAGOLI S GENITIVOM

PRIMJER Sjećam se *djetinjstva* jako dobro.

sjećati se, bojati se, sramiti se, stidjeti se,
osloboditi se, riješiti se, čuvati se...

+ GENITIV



Alen se boji pasa.



Hrvatska se oslobodila okupacije.



Navijač se srami poraza.

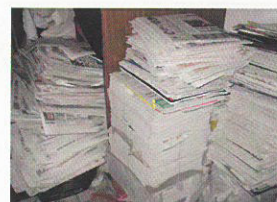

Želim se riješiti papira.



Čuvaj se lopova!

RAZGOVOR

- Koga/čega se vi bojite?
- Koga/čega se vi dobro sjećate?

- Čega se vi želite riješiti?
- Koga se vi čuvate?

CRTICE IZ ŽUTOG TISKA



Severina Vučković frizira se već godinama u istom zagrebačkom salonu. Saznali smo iz pouzdanih izvora da su se prošlog petka vlasnica salona i Severina posvađale. Vlasnica je izbacila Severinu iz salona.

(prema novinama 24 sata)



Lijepa Zadranka, glumica Doris Pinčić, udala se prošle subote za Borisa Rogoznicu. Imala je ružičastu vjenčanicu – nije htjela bijelu jer se u bijeloj vjenčanicu udavala tri puta u TV-seriji

(prema portalu Dnevnik.hr)

VOLITE LI ŽUTI TISAK? PRIČAONICA

ŽUTI TISAK

ZA

- Čitanje o poznatim osobama opušta.
- Zabavno je.
- Čovjek ne može uvijek čitati samo ozbiljne i pametne knjige.
- Životi poznatih ljudi često su zanimljivi.
- Svatko ponekad pročita neki članak o poznatim ljudima.

PROTIV

- *Žuti tisak* često piše neistine.
- Ulazi u detalje koji nisu zanimljivi (što poznati ljudi jedu, kako se zovu njihovi kućni ljubimci i slično).
- Ljudi žive tuđe živote.



HRVATSKI MEDIJSKI PROSTOR

U posljednjih petnaestak godina hrvatski medijski prostor jako se promijenio. Prije je postojala samo jedna televizija i ona je imala monopol. Danas postoji više televizija i one se bore za gledatelje. Nove televizijske kuće orijentirane su na zabavni program – humoristične serije, sapunice, reklame... Danas ima mnogo više dnevnih novina i časopisa nego prije petnaest godina. Novine su sve deblje i deblje. Ponekad su u njima pokloni za čitatelje. Uz novine se mogu kupiti i knjige za dobru cijenu.

RAZGOVOR

- Recite nešto o medijima u svojoj zemlji. Koliko televizija postoji? Na kakav program su orijentirane? Koliko ima dnevnih novina i časopisa?



Odgovorite na pitanja.



- Gdje je računalo?
- Gdje su papiri?
- Gdje je policaj?
- Gdje je ormar?
- Gdje je cvijet?
- Gdje je slika?

PROSTORNI GENITIV

PONOVIMO GRAMATIKA

PRIMJER Što je iznad pisaćeg stola?

iznad, ispod, ispred, iza, blizu, kraj,
pokraj, pored, između, izvan, kod, oko... + GENITIV

EVO, ETO, ENO + GENITIV

PRIMJER Eno moje drage Klare!



ČEGA SE BOJE POZNATI HRVATI I HRVATICICE



Ivana Brkljačić je poznata sportašica. Ona je svjetska prvakinja u bacanju kladiva. Zamislite – **boji se** pasa! Ivana kaže: „**Bojim se** i malih i velikih pasa! Kad vidim psa, **drhtim** i ne mogu govoriti.” Kad pas **reži**, naša poznata atletičarka **bježi**. Ivana se želi riješiti tog straha.



Rene Bitorajac je poznat glumac. Film „Ničija zemlja”, u kojem je glumio, dobio je nagradu Oskar za strani film. **Boji se** plina. Bio je svjedok eksplozije plina prije nekoliko godina. **Drhti** od straha kad se toga sjeti.



Siniša Glumičić je poznati estetski kirurg. Uljepšao je neke Hrvatice koje **se ne boje** kirurškog noža. On kaže: „Moja je fobija – klaustrofobija. **Bojim se** zatvorenih prostora, posebno liftova i aviona.” Poznati kirurg hoda ili **trči** na deseti kat kad ide k prijateljima. Avionom putuje vrlo rijetko.



Emilija Kokić je pjevačica iz Zadra. Emilija je jako lijepa. Nepristojni muškarci ponekad **zvižde** za Emilijom. Čega **se boji** Emilija? **Boji se** hodati sama kad je mrak. U ruci uvijek **drži** sprej za samoobranu.



Mladen Bodalec je pjevač. Pjeva u „Prljavom kazalištu”, popularnoj hrvatskoj grupi. **Boji se** potresa. Nikada nije doživio veliki potres, ali **boji se** jako kad zemlja **drhti**. Tada **leži** na podu i broji sekunde.

(prema časopisu *Story*)

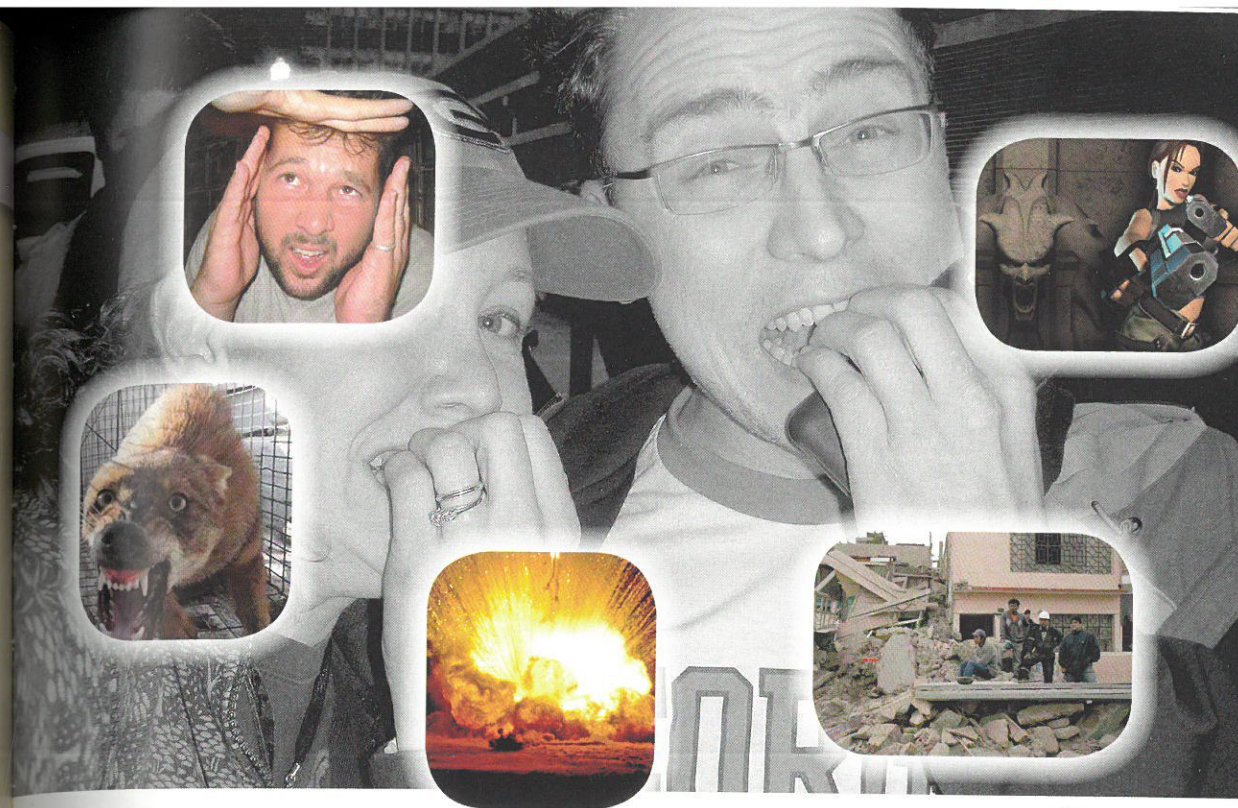

Odgovorite na pitanja.

- Čega se boji Ivana Brkljačić? Što ona radi kad se boji?
- Čega se boji Rene Bitorajac? Što on radi kad se boji?
- Čega se boji Siniša Glumičić? Što on radi kad se boji?
- Čega se boji Mladen Bodalec? Što on radi kad se boji?
- Čega se boji Emilija Kokić? Što ona radi kad se boji?



PREZENT GLAGOLA -ATI > -IM

GRAMATIKA

PRIMJER On **trči** na deseti kat.

glagol **trčati**

ja **trčim**

mi **trčimo**

ti **trčiš**

vi/Vi **trčite**

on, ona, ono **trči**

oni, one, ona **trče**

-ati > -im, -iš, -i, -imo, -ite, -e

Drugi glagoli vrste **-ati > -im**:

trčati, bojati se, držati (se), ležati, bježati, zviždati, pljuštati, režati

Upamtimo i vježbajmo vidske parove.

odlaziti – otići, vikati – viknuti, sjećati se – sjetiti se, misliti – pomisliti, vraćati se – vratiti se, pisati – napisati, voljeti – zavoljeti, čitati – pročitati, raditi – napraviti/uraditi





SLAVONIJA I BARANJA



Slavonija i Baranja su regije u istočnom dijelu Hrvatske između rijeka Save, Drave i Dunava, između planina Papuka i Psunja na zapadu te Fruške gore na istoku. Imaju oko milijun stanovnika. Klima je umjerena kontinentalna. Ljudi se bave ratarstvom, stočarstvom, slatkovodnim ribarstvom, vinogradstvom i šumarstvom. Slavonija i Baranja teško su stradale u Domovinskom ratu.



Slavonska nošnja



Slavonski instrumenti

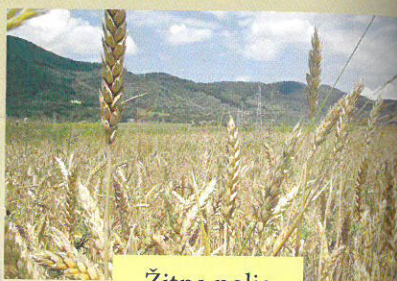

Žitna polja



Osijek, katedrala

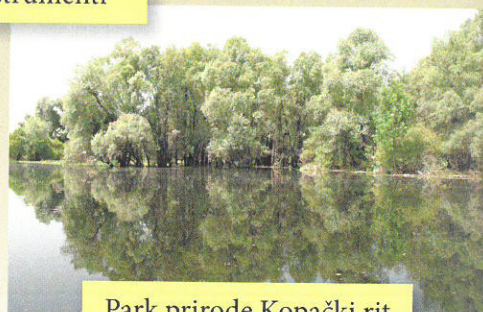

Park prirode Kopački rit



Đakovo

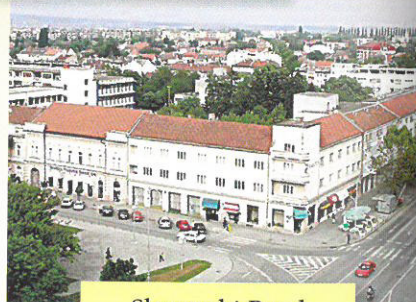

Slavonski Brod

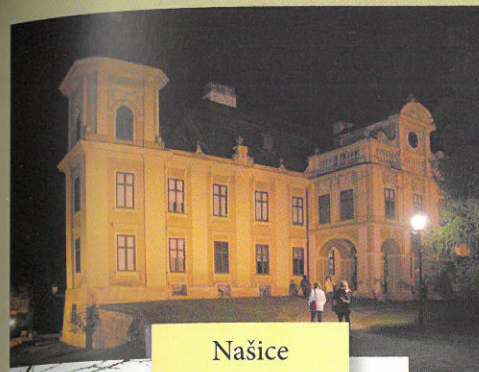

Našice



Požega

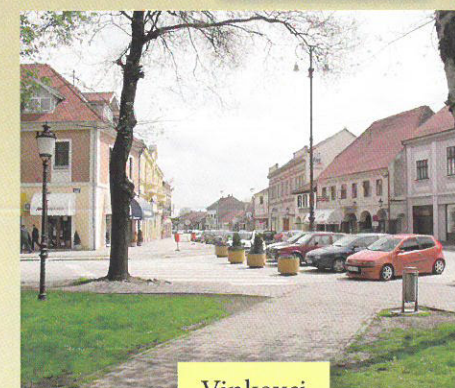

Vinkovci



Dvorac Eltz prije i poslije ratnih razaranja

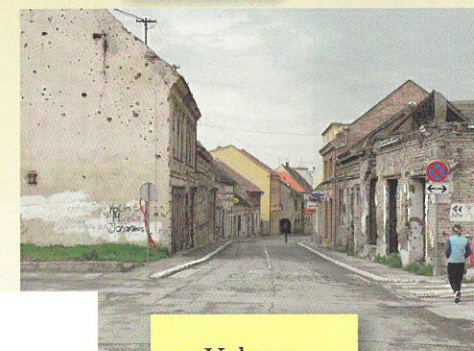

Vukovar



Vučedolska golubica



- Jeste li posjetili ove hrvatske regije?
- Gdje ste bili i što ste vidjeli?

IME JE ZNAK

Razgovarat ćemo:

- ➔ o imenima ljudi
- ➔ o hrvatskim imenima i njihovom značenju
- ➔ o riječima koje su nastale od imena (*penkala, doberman, tesla...*)
- ➔ o svadbenim običajima
- ➔ o južnoj Dalmaciji

Ponovit ćemo:

- ➔ sklonidbu imenica *dijete* i *djeca*
- ➔ prezent glagola *jesti*

Učit ćemo:

- ➔ imenice s proširkom *-(e)n-*
- ➔ imenice s proširkom *-(e)t-*
- ➔ prezent glagola *peći*
- ➔ prezent glagola *-sti > -dem*
- ➔ izražavanje simpatije i nesimpatije
- ➔ lekseme, kolokacije i frazeme uz temu *veza, brak*

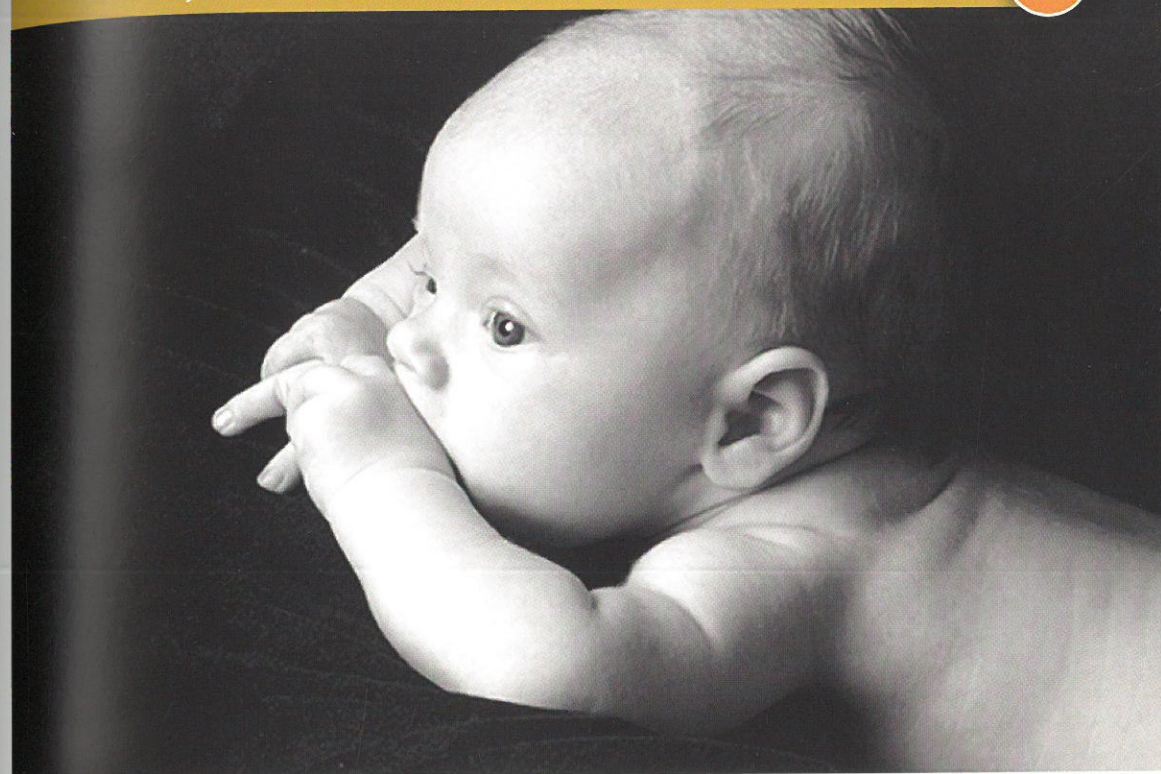

U Hrvatskoj su trenutačno najpopularnija ova imena:

ženska

Lana, Laura, Karla, Lara,

Ema, Lea, Paula, Tea, Nika,

Lucija

muška

Luka, Filip, Karlo, Ivan,

Marko, Dominik, Matija,

Tin, Josip, Bruno, David

(izvor: časopis *Moje dijete*)

RAZGOVOR

- Pročitajte koja su imena u Hrvatskoj trenutačno najpopularnija.
- Jesu li to hrvatska ili internacionalna imena?
- Jesu li popularnija duga ili kratka imena?
- Koja vam se imena s popisa sviđaju?
- Jesu li neka od ovih imena popularna i u vašoj zemlji? Koja?
- Koja su druga imena popularna u vašoj zemlji?



RADOZNALA TANJA

- Tanja:** Bog, braco! Kako si? Kako je Klara? Jeste li izišli? Što to radiš?
- Marin:** Ajme, koliko pitanja... Dobro sam. Tučem vrhnje za kolač.
- Tanja:** Pečeš kolač? Pa ti ne jedeš kolače! Imaš goste?
- Marin:** Aha.
- Tanja:** Koga?
- Marin:** Ne moraš sve znati!
- Tanja:** Sigurno dolazi Klara! Što je novo? Jeste li izišli?
- Marin:** Jesmo. Bili smo na piću. Lijepo smo se proveli.
- Tanja:** I?
- Marin:** Zanimljiva je. Sviđa mi se.
- Tanja:** Znači, zaljubljen si! Oooooo... Vidi ti njega, kako je ozbiljan! O čemu razmišljaš? Kad je vjenčanje? Gdje ćete živjeti? Kako će se zvati djeca? Da vidimo... Čitala sam na internetu da su sada najpopularnija imena Filip i Ema...
- Marin:** Tanja, prestani, molim te! Naravno da nismo razgovarali o vjenčanju i djetetu. Jedanput smo izišli! Ali što se mene tiče, ja sam siguran – to je žena mojeg života. Samo još trebam u to uvjeriti nju.

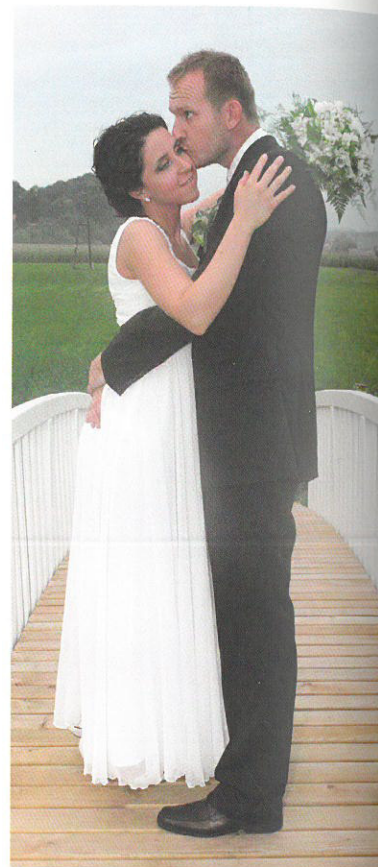

Zaokružite T ako je tvrdnja točna ili N ako je netočna.

- Marin tuče vrhnje za kolač.
- On voli kolače.
- Klara će doći Marinu u posjet.
- Razgovarali su o vjenčanju i djeci.
- Marin je siguran da je Klara žena njegovog života.

T – N
T – N
T – N
T – N
T – N



IMENICE S PROŠIRKOM -(E)T-

GRAMATIKA

PRIMJER Dala sam igračku djetetu.

	<i>jd</i>
N	dijete
G	djeteta
D	djetetu
A	dijete
V	dijete
L	o djetetu
I	(s) djetetom

Kao imenica **dijete** sklanjaju se u jednini:
→ imenice **unuče, kumče, novorođenče, siročče**
→ **pile, mače, pače, janje, tele, lane, jare** (mlade životinje)
→ **drvo, jaje i dugme**

→ **dijete sr – djeca** (G **djece**, D **djeci**... sklanja se kao imenica **žr žena**)
pile sr – pilad (G **piladi**, D **piladi**... sklanja se kao imenica **žr ljubav**)



REZULTATI ANKETE „ŠTO MISLITE O DOVOĐENJU DJETETA NA POSAO?“

Što ljudi misle o dovođenju male djece na posao da bi se roditeljima olakšala briga o djetetu? Ispitano je 455 Hrvata.

61% ljudi to smatra dobrom idejom. Roditelj će biti zadovoljniji i produktivniji kad je dijete blizu njega. Takvo rješenje bilo bi i olakšanje za kućni budžet jer roditelji ne bi morali plaćati *bejbisitericu* ili organizirati *baka-servis*.

34% ljudi misli da je ideja o djeci na poslu loša. Kako majka ili otac mogu raditi svoj posao ako stalno moraju paziti što radi dijete? Umjesto toga oni predlažu dulji porodiljni dopust za majku ili oca.

5% ljudi nema mišljenje o toj ideji – trebalo bi precizirati gdje bi djeca bila smještena i tko bi se o njima brinuo.

(prema: moj-posao.net)



- Što mislite o ovoj temi? Je li dobra ideja da djeca budu s majkom ili ocem na poslu? Zašto?
- U Hrvatskoj vrlo mali broj poduzeća ima vrtić za djecu. A u vašoj zemlji?
- Tko se u vašoj zemlji brine za djecu dok su roditelji na poslu?
- Biste li vi vodili svoje dijete sa sobom na posao?

GRAMATIKA

PREZENT GLAGOLA TIPa PEĆI

PRIMJERI Tučem vrhnje. Pečeš kolače?

glagol **peći**

ja pečem

ti pečeš

on, ona, ono peče

mi pečemo

vi/Vi pečete

oni, one, ona peku

→ 3. l. mn. peku



Drugi glagoli kao *peći*:

vući, teći, tući, reći, obući (se), svući (se)

→ Glagol reći rijetko se upotrebljava u prezentu.

U prezentu se obično upotrebljava glagol **kazati**: kazati, kažem...



PREZENT GLAGOLA -STI > -DEM

PRIMJER Ti ne jedeš kolače.

glagol **jesti**

ja jedem

ti jedeš

on, ona, ono jede

mi jedemo

vi/Vi jedete

oni, one, ona jedu

-sti > -dem, -deš, -de, -demo, -dete, -du

Drugi glagoli vrste **-sti > -dem**: krasti, bosti, izvesti

Uploviti u bračnu luku

Leksemi, kolokacije i frazemi uz temu **veza, brak**

hodati, imati mladića / djevojku, biti u vezi

biti zaručen

udati se / oženiti se / vjenčati se / stupiti u brak

prekinuti / prekinuti vezu, ostaviti *koga*, razvesti se

mladić / dečko,

djevojka

zaručnik, zaručnica

partner, partnerica

suprug / muž, supruga

/ žena, bračni partner

veza, ljubavna veza

zaruke

vjenčanje, svadba

brak, godišnjica braka, istospolni brak

razvod

oženjen, neoženjen, udana, neudana,

zaručen, razveden, u vezi

izvanbračna veza, ljubavnik, ljubavnica

beba, dijete, djeca, dječak,

djevojčica, tinejdžer,

tinejdžerica

očekivati dijete / biti u

drugom stanju / biti trudna,

roditi dijete, imati dijete,

posvojiti dijete,

roditelj, skrbnik

„U DOBRU I ZLU“



Svadbeni običaji u Hrvatskoj vrlo se razlikuju od mjesta do mjesta i od generacije do generacije. Oni imaju i neke zajedničke karakteristike. Hrvatske svadbe obično su velike, s puno gostiju. Vjenčanja se održavaju ili u crkvi ili kod matičara. Nakon vjenčanja mladenci i gosti odlaze u restoran na večeru. Večera je obično vesela, s puno jela i pića, glazbe i plesa. U ponoć se jede torta koju mladenci zajedno režu. Kum (kuma) drži zdravicu. Zabava traje cijelu noć. Svadbu obično plaćaju roditelji (polo jedni, pola drugi).

RAZGOVOR

- Ispričajte kakvi su svadbeni običaji u vašoj zemlji.

IZRAŽAVANJE SIMPATIJE

- Jako je simpatičan.
- Sviđa mi se.
- Odmah mi se svidjela.
- Drag mi je.
- Odlično se razumijemo.
- To je bila ljubav na prvi pogled.
- On je odličan prijatelj (partner, susjed, kolega).
- Ostavio je dobar dojam.
- Ona je za pet. (razg.)
- On je sasvim OK. (razg.)

IZRAŽAVANJE NESIMPATIJE

- Nije mi simpatičan.
- Nesimpatičan je.
- Antipatičan je.
- Ne sviđa mi se.
- Nije baš moj tip. (razg.)

RAZGOVOR

- Jeste li nedavno upoznali nekoga tko vam se jako svidio? Što biste rekli o toj osobi?

„IME JE ZNAK“ („NOMEN EST OMEN“)

Kao što kaže jedna reklama – ime je početak svakog identiteta. Ljudi vole govoriti o svojem imenu – kakvo je podrijetlo njihovog imena (rusko, njemačko, francusko...); po kome su dobili ime (po mami, djedu, nekom svecu ili svetici, po Elisabeth Taylor, Marlonu Brandu...); je li ime rijetko ili se tako zove „pola grada“; kakve su varijante tog imena u različitim jezicima (Marija, Maria, Mary...); je li ime staro ili moderno. I, najvažnije od svega: vole li svoje ime? Ili bi se radije zvali nekako drugačije?

Florance (Francuska): Moja majka htjela mi je dati ime Lorange, ali u rodilištu su joj rekli da je to dosadno ime, da se svaka druga beba zove Lorange. Rekli su: „Na primjer, Florance je lijepo ime.“, i tako sam ja Florance! Moje ime znači 'uspjeh'. Sviđa mi se.

Chiara (Italija): Kad sam se rodila, liječnik je rekao: „Danas je sveta Chiara – neka se djevojčica zove Chiara!“ To je priča o mojem imenu. Zadovoljna sam svojim imenom, mislim da širi dobru energiju. Znači 'bistra, svijetla'. Hrvatska varijanta mojeg imena je *Jasna*.

Anna (Slovačka): Roditelji su znali kako ću se zvati čim su se vjenčali. Dobila sam ime po pokojnoj baki, maminoj mami. Moje ime je varijanta hebrejskoga imena, a znači 'dobrota, pomoć, opraštanje'. Ime mi se nije sviđalo kad sam bila mlada, ali sad ga volim.

Yuzo (Japan): Imam dva brata. Ja sam treći, najmlađi. Moje ime na japanskom znači 'treći'. Imam dobro ime.

Laura (SAD): Dobila sam ime po jednoj glumici... Uh! Glumica je grozna, ali ime nije loše. Znači 'lovor' i asocira na lovorov vijenac, pobjedu i slavu.

Zaokružite T ako je tvrdnja točna ili N ako je netočna.

- Ljudi vole govoriti o svojem imenu.
- Francusko ime Florance znači 'uspjeh'.
- Slovačko ime Anna znači 'bistra, svijetla'.
- Chiara voli svoje ime.
- Laura je dobila ime po jednoj pjevačici.

- T – N
- T – N
- T – N
- T – N
- T – N

Ispričajte priču o svojem imenu:

- Tko vam je dao ime?
- Po kome ste ga dobili?
- Je li vaše ime često ili rijetko?
- Volite li ga?
- Biste li se htjeli zvati nekako drugačije?



PRIMJER Zadovoljna sam svojim imenom.

	jd	mn
N	ime	imena
G	imena	imena
D	imenu	imenima
A	ime	imena
V	ime	imena
L	o imenu	o imenima
I	(s) imenom	(s) imenima

Kao imenica ime sklanjaju se imenice prezime, rame, pleme, sljeme, sjeme i vrijeme.

N vrijeme, G vremena, D vremenu...



HRVATSKA IMENA I NJIHOVO ZNAČENJE

karakterne osobine: Blaženka, Drago, Mila, Mirko, Tihana, Tvrtko, Vedran, Jasna; **hrabrost:** Branimir, Branimira, Borna, Boris, Trpimir; **mitologija:** Lada, Morana, Vesna; **vjera:** Božena, Božidar; **biljke:** Bosiljka, Dunja, Ljiljana, Višnja, Jagoda; **nebeska tijela i svemir:** Danica, Luna, Sunčana, Svemir, Zvezdana; **vjetar:** Lahorka; **vremenske prilike:** Snježana; **dan:** Dan, Zora; **nacija:** Hrvoje, Hrvojka; **regija:** Goran, Goranka; **vatra i voda:** Iskra, Žarko, Ognjen, Izvor

Prokomentirajte imena.

- Koja vam se imena sviđaju?
- Koja su vam imena neobična?
- Kad biste imali hrvatsko ime, koje bi to bilo? Zašto?
- Za koja imena postoji ekvivalent u vašem jeziku?
- Koja su tradicionalna imena u vašoj zemlji?
- Koja su imena najpopularnija u vašoj zemlji?

PRİČAONICA TRADICIONALNA ILI MODERNA IMENA?

MODERNA IMENA

ZA	PROTIV
<ul style="list-style-type: none"> Imamo velik izbor. Raznolika su i neobična. Osoba neće imati mnogo imenjaka. Roditelji mogu izraziti svoju ideju. Osoba će biti jedinstvena po imenu. 	<ul style="list-style-type: none"> Takva imena brzo ulaze u modu i isto tako izlaze iz nje. Nisu povezana s tradicijom. Neka imena nisu u skladu s pravopisom određenog jezika.



Pogledajte ove fotografije.

- Kako se zovu ovi predmeti?
- Koji je ovo pas?
- Kakve asocijacije imate uz te fotografije?



Izmislite priču.

- Što bi moglo biti zajedničko predmetima i životinji na fotografiji?
- U paru izmislite i ispričajte priču koja na neki način povezuje tri fotografije.

ŠTO JE ZAJEDNIČKO PENKALI, SAKSOFONU I DOBERMANU

Roditelji obično dugo i pažljivo biraju ime za dijete. Dijete će nositi ime cijeli život i treba ga pametno izabrati... Također, tko zna, možda će to ime jednom nositi neka ulica, škola, poduzeće ili neki predmet. Neka imena postala su nazivi za predmete, životinje, pojave i slično. Na primjer, *penkala* je dobila ime po slavnom Zagrepčaninu Slavoljubu Penkali. On je izumio penkalu. *Saksofon* je dobio ime po Belgijancu Adolphu Saxu koji je napravio prvi saksofon. *Doberman* je nazvan po Ludwigu Dobermannu koji je prvi uzgojio dobermana. Takve se riječi u lingvistici zovu *eponimi*. Drugi su eponimi na primjer *sendvič*, *žilet*, *nikotin*, *decibel*, *tesla*, *bojkot*, *doboš-torta* (*dobošica*), *mazohizam*, *petrarkizam*, *baraba*, *kvisling*. Eponimi u različitim jezicima nemaju potpuno isti oblik – na primjer, u engleskom se pismo za slijepe ljude (koje je izmislio Louis Braille) zove *braille*, a u hrvatskom jeziku zove se *brajica*.

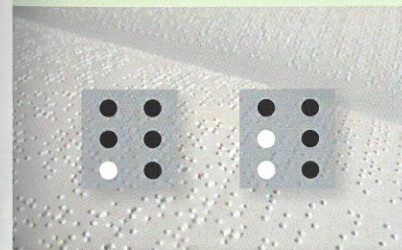

slova dž i đ u hrvatskoj brajici



sendvič



žilet

Zakružite T ako je tvrdnja točna ili N ako je netočna.

Penkala je dobila ime po Zagrepčaninu Slavoljubu Penkali.
Saksofon je nazvan po Belgijancu Adolphu Saxu.
Ludwig Dobermann prvi je uzgojio psa dalmatinera.
Riječi *sendvič*, *žilet* i *nikotin* također su nastale od imena ljudi.

T – N
T – N
T – N
T – N

RAZGOVOR

- Zamislite da će nešto (predmet, hrana, neka ljudska osobina i slično) dobiti ime po vama. Izmislite to ime!
- Izmislili ste eponim od svojeg imena. Recite što se krije iza imena – neki predmet, jelo, pojam iz politike, umjetnosti, svakodnevnog života...? Opišite to i recite čemu služi.

(NE)KULTURA NAŠA SVAGDAŠNJA: IŠARANI MARULIĆ

„Imena luda nalaze se svuda.” Na žalost, kakva ironija, i na spomeniku oca hrvatske književnosti Marka Marulića na splitskom Voćnom trgu. Netko je na spomeniku napisao svoje ime. On ne zna ništa o povijesti i kulturi, a htio je ostaviti svoj trag. Da parafraziramo jedan stari vic: je l' tako i doma šara po spomeniku?

(izvor: novine *Slobodna Dalmacija*)

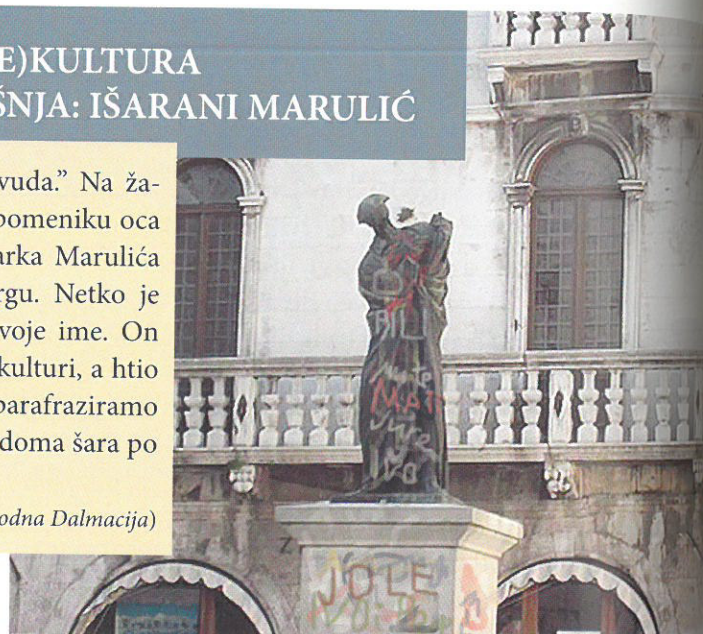

Prokomentirajte članak.

Upamtimo i vježbajmo vidske parove.

izlaziti – izići, jesti – pojesti, dolaziti – doći, razmišljati – razmisliti,
dobivati – dobiti, davati – dati, raditi – napraviti/uraditi

PO

HRVATSKOJ

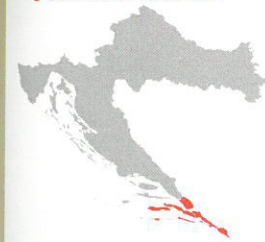

JUŽNA DALMACIJA

Južna Dalmacija je najjužnija hrvatska regija. Ljudi se bave turizmom i vinogradarstvom. Gradovi su Dubrovnik, Ploče i Metković. Dubrovnik ima izuzetno bogatu povijest. Toj regiji pripadaju i otoci Korčula, Mljet, Lastovo, Elafitski otoci (skupina otoka od Pelješca prema Dubrovniku) i poluotok Pelješac. Najjužnija kopnena točka Hrvatske je Prevlaka. Dubrovačko područje teško je stradalo u Domovinskom ratu.



Nošnja; popularni ples
Lindo

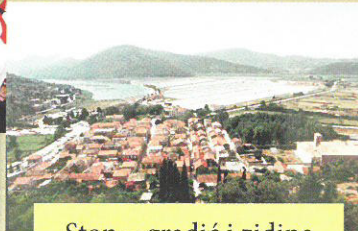

Ston – gradić i zidine

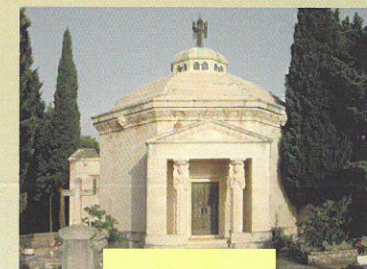

Cavtat



Nacionalni park Mljet



Korčula



Dubrovnik, gradske zidine



Dubrovnik, Crkva svetog Vlaha

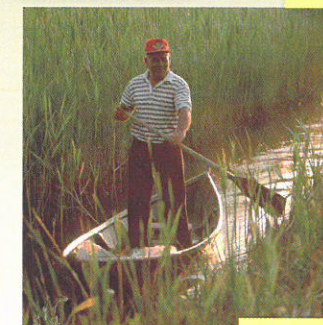

Starinska lađa na
Neretvi

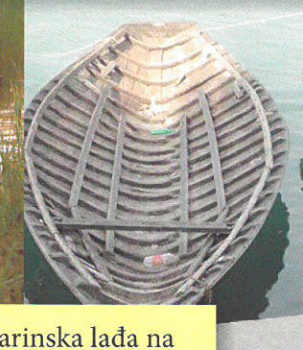

- ▣ Jeste li posjetili ovu hrvatsku regiju?
- ▣ Gdje ste bili i što ste vidjeli?

10. LEKCIJA

HRVATI U SVIJETU, SVIJET U HRVATSKOJ

MATICA

Časopis Hrvatske matice iseljenika • Zagreb • broj 3 • ožujak 2001.

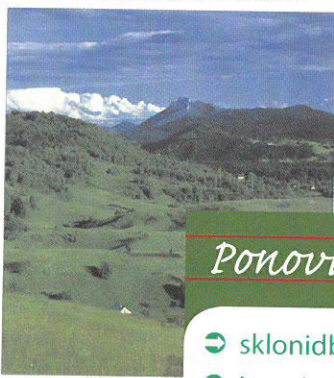

Razgovarat ćemo:

- ➔ o hrvatskim iseljenicima
- ➔ o strancima u Hrvatskoj
- ➔ o prednostima i nedostacima života izvan domovine

Ponovit ćemo:

- ➔ sklonidbu imenica i pridjeva
- ➔ imenice koje imaju samo množinu (*pluralia tantum*)

Učit ćemo:

- ➔ sklonidbu imenica muškog roda tipa *Sydney, hobi, intervju, sako* i *Melbourne*
- ➔ sklonidbu imenica muškog roda tipa *Tokio*
- ➔ prezent glagola *-vati > -jem* (*-avati > -ajem, -uvati > -ujem*) i *-ati > -anem*
- ➔ lekseme, kolokacije i frazeme uz temu *zemlja, domovina, svijet*
- ➔ izražavanje sumnje, čuđenja, iznenađenja; izražavanje žaljenja
- ➔ hrvatska imena stranih gradova
- ➔ što je *Hrvatska matica iseljenika*

HRVATSKI ISELJENICI



Hrvatski iseljenici 19. stolje



Izvan Hrvatske živi oko dva milijuna Hrvata. Žive na svim kontinentima. Oni ili njihovi roditelji, bake i djedovi, ili drugi preci, iselili su se iz Hrvatske iz gospodarskih i političkih razloga. Najpoznatiji hrvatski iseljenici su izumitelj Nikola Tesla i kipar Ivan Meštrović.

RAZGOVOR



- Žive li u vašoj zemlji mnogi Hrvati?
- Poznajete li neke od njih?



1) „AMERIČKI SAN“ HRVATA TONYJA

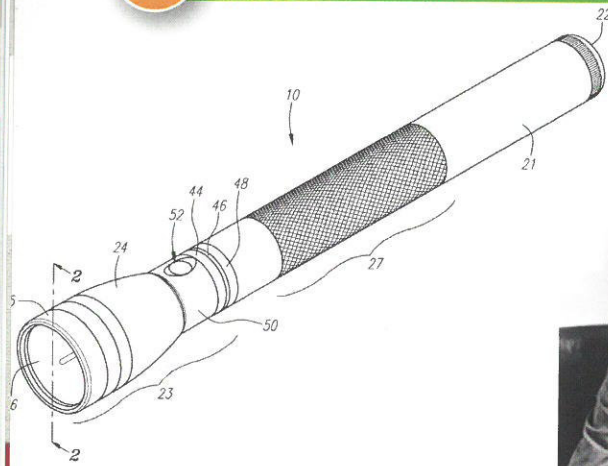

originalan nacrt svjetiljke *MagLite*

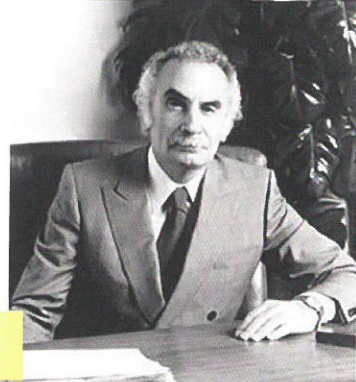

Anthony Maglica



Anthony (Tony) Maglica rođen je 1930. godine u New Yorku. Odrastao je u Hrvatskoj, na otoku Zlarinu. Godine 1950. vratio se u Ameriku. Imao je malo novca i slabo je govorio engleski. U šupi iza kuće izrađivao je dijelove za avione i automobile. Danas ima *Mag Instrument*, vlastitu tvornicu za izradu svjetiljki. *Wall Street Journal* nazvao je *MagLite* „Cadillacom među svjetiljkama”. Ona je standardni dio opreme američkih policajaca. Jednom davno jedna zlarinska djevojka rekla je za Tonyja da „od njega neće biti ništa, samo harmonikaš”, a postao je jedan od 400 najbogatijih ljudi u Americi. Kaže: „Uvik treba imati *hope*.”

Odgovorite na pitanja.



- Gdje se rodio Anthony Maglica?
- Gdje je živio do 1950. godine?
- Je li dobro govorio engleski kada se vratio u Ameriku?
- Što proizvodi tvornica *Mag Instrument*?
- Je li Anthony Maglica uspješan poslovni čovjek?

2) KAKO JE CHRIS POSTAO KRIST



Krist Novoselić

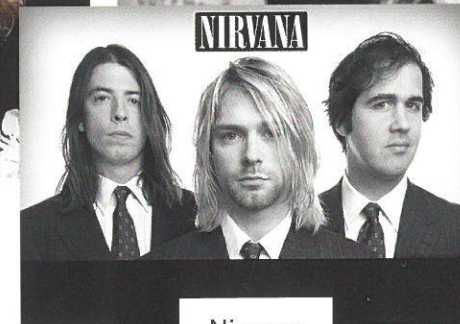

Nirvana

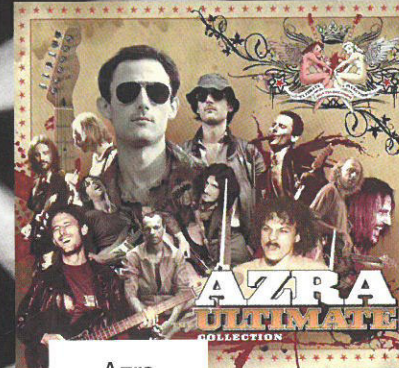

Azra

Chris Anthony Novoselic (Novoselić), američki glazbenik, gitarist koji je s Kurtom Corbainom osnovao poznatu *grunge*-skupinu *Nirvana*, rođen je u Americi. Njegovi roditelji su hrvatski iseljenici. Živio je i u Hrvatskoj: roditelji, zabrinuti za svojeg depresivnog tinejdžera, poslali su ga k rođacima u Zadar. Tako je 1980. godine Chris pohađao gimnaziju u Zadru i slušao hrvatsku rock-skupinu *Azra*, koja ga je inspirirala. Iz poštovanja prema hrvatskim korijenima 1993. godine promijenio je ime Chris u Krist. Tečno govori hrvatski.

Izaberite točan odgovor.



Krist Novoselić je američki:

- a) glazbenik
- b) slikar
- c) glumac

Kristovi roditelji su:

- a) poljski iseljenici
- b) slovenski iseljenici
- c) hrvatski iseljenici

Krist je pohađao gimnaziju u:

- a) Zagrebu
- b) Zadru
- c) Splitu

On govori hrvatski:

- a) dobro govori
- b) loše govori
- c) ne govori uopće



3) DVIJE HIMNE MARKA VIDUKE

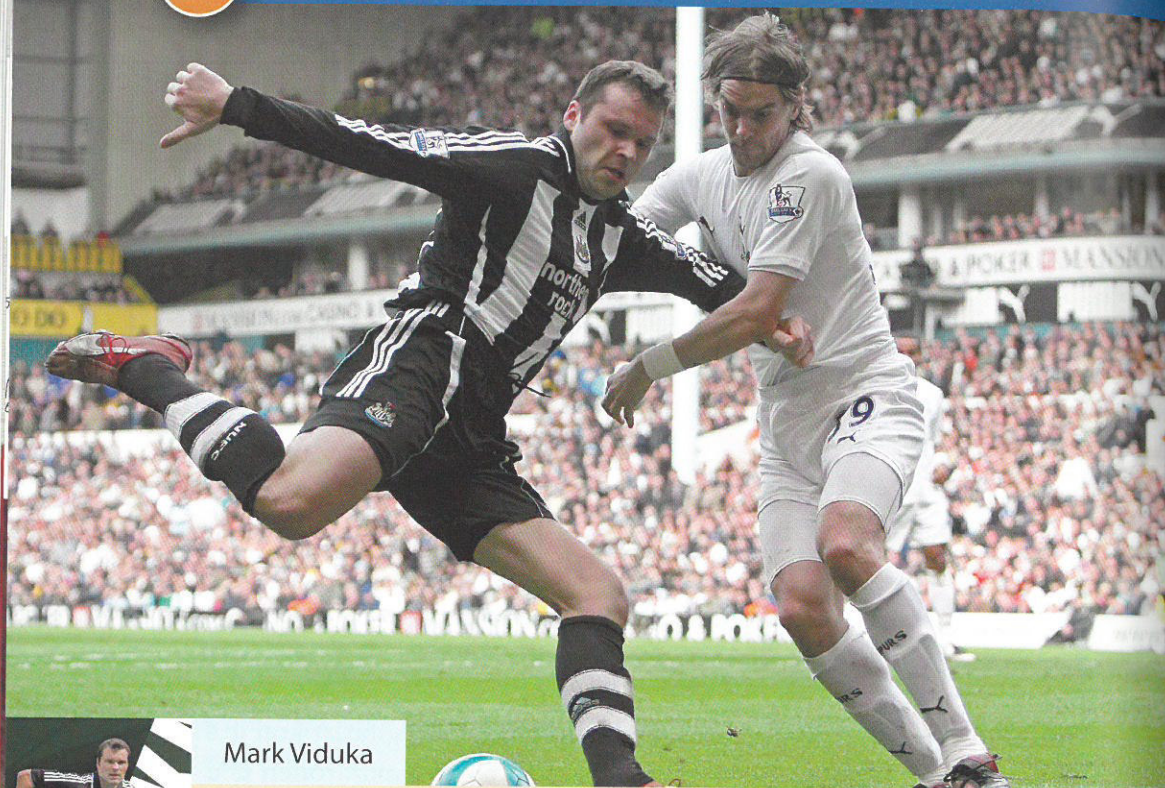

Mark Viduka



Mark je australski Hrvat iz Melbournea. Nogometnu karijeru započeo je u Melbourneu 1993. godine. Od 1995. do 1998. igrao je nogomet u Hrvatskoj. Tada je odigrao svoje prve utakmice u Kupu UEFA i Ligi prvaka. Iz Hrvatske je otišao u *Celtic*, poslije u druge klubove. Godine 2006. na Svjetskom nogometnom prvenstvu u Njemačkoj Australija je diskvalificirala Hrvatsku. U australskoj reprezentaciji bilo je tada čak sedam australskih Hrvata! Svi govore hrvatski. I jedna i druga himna na utakmici – australska i hrvatska – njihove su.

Zaokružite T ako je tvrdnja točna ili N ako je netočna.

- | | |
|---|-------|
| Mark je australski Hrvat iz Sydneya. | T – N |
| Nogometnu karijeru započeo je u Zagrebu. | T – N |
| Od 1995. do 1998. igrao je nogomet u Hrvatskoj. | T – N |
| U australskoj reprezentaciji 2006. godine bilo je pet australskih Hrvata. | T – N |
| Svi Hrvati u australskoj reprezentaciji govorili su hrvatski. | T – N |



4) JOŠ JEDAN „HRVATSKI PREDSJEDNIK”



Ivan Gašparovič

Hrvati se šale da imaju dva predsjednika. Slovački predsjednik Ivan Gašparovič ima hrvatske korijene. Njegova obitelj živjela je do 1920. godine u Hrvatskoj. U predsjedničkoj kampanji ponosno je isticao hrvatske korijene. Njegova pobjeda na izborima obradovala je i Hrvate. Često ljetuje u Hrvatskoj i posjećuje svoje rođake u Crikvenici. I njegova djeca vole Hrvatsku. Hobiji su mu hokej, košarka i automobilizam, sudjeluje na religijama.

Izaberite točan odgovor.

Slovački predsjednik potječe iz:

- a) Rusije
- b) Slovenije
- c) Hrvatske

Njegovi rođaci žive u:

- a) Rijeci
- b) Crikvenici
- c) Puli

Njegova obitelj došla je u Slovačku:

- a) 1910.
- b) 1920.
- c) 1930.

Hobiji su mu:

- a) hokej, košarka i rukomet
- b) automobilizam, košarka i hokej
- c) nogomet, rukomet i košarka

RAZGOVOR

- Ima li vaša zemlja mnogo iseljenika? Gdje oni žive?
- Poznajete li neke ljude iz svoje zemlje koji žive u Hrvatskoj?
- Jeste li vi živjeli u inozemstvu? Gdje? Ispričajte svoje iskustvo života izvan domovine.

PRIMJERI „Američki san” Hrvata Tonyja
Svjetiljku Anthonyja Maglice imaju mnoga domaćinstva u Americi i svijetu.
Mark je australski Hrvat iz Melbournea. Nogometnu karijeru započeo je u Melbourneu 1993. godine.
Ivanu Gašparoviću hobbiji su hokej, košarka i automobilizam. Sudjeluje na religijama.

	jd				
N/V	Sydney	hobi	intervju	sako	Melbourne
G	Sydneyja	hobija	intervjua	sakoa	Melbournea
D, L	Sydneyju	hobiju	intervjuu	sakou	Melbourneu
A = N ili G	Sydney	hobi	intervju	sako	Melbourne
I	Sydneyjem	hobijem	intervjuom	sakoom	Melbourneom

	mn		
N/V	hobbiji	intervjui	sakoi
G	hobija	intervjua	sakoa
D, L, I	hobijima	intervjuima	sakoima
A	hobije	intervjue	sakoe

Isto i:

Albany, Kentucky, New Jersey...
taksi, reli, jeti, kikiriki, Helsinki, New Delhi,
Mississippi...
Peru, kakadu, tabu, guru...
metro, sako...
Čile, ataše, atelje, foaje, dosje...

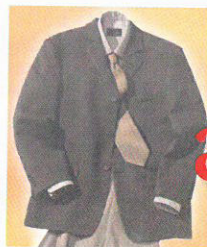

N guru, kakadu... – A gurua, kakadua...



U Hrvatskoj su živjeli i žive mnogi stranci. Mnogi su postali pravi zaljubljenici u svoju novu domovinu. Oni su važan dio hrvatske povijesti. Takvi su „stranci“ na primjer izumitelj Slavoljub Eduard Penkala, jezikoslovac Bogoslav Šulek, graditelj Hermann Bollé i mnogi drugi.
Stranci vole Hrvatsku, i Hrvatska njih. Ovo su priče o nekima od njih.

1) TRAJNI TRAG HERMANNA BOLLÉA

Hermann Bollé rođen je 1845. u Kölnu. Arhitekturu je studirao u Beču. Godine 1876. došao je u Đakovo. U Đakovu je gradio Katedralu svetog Petra. Poslije je živio u Zagrebu. Restaurirao je Crkvu sv. Marka i katedralu u Zagrebu. U Hrvatskoj je izgradio ili restaurirao brojne objekte (zagrebačko groblje Mirogoj, zgradu Muzeja za umjetnost i obrt, katedralu u Križevcima itd.). U Zagrebu je osnovao Graditeljsku školu. Vodio ju je 32 godine. Radio je namještaj, kazališne kostime, nakit, svjetiljke, posuđe i drugo. Umro je u Zagrebu 1926. godine.



Hermann Bollé



Zrinjevac



Crkva svetog Marka, Zagreb

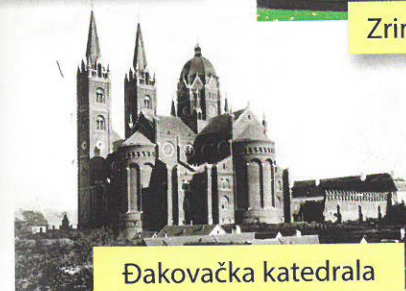

Đakovačka katedrala



Mirogoj

Odgovorite na pitanja.

- Gdje je rođen Hermann Bollé?
- Gdje je studirao arhitekturu?
- Koliko dugo je vodio Graditeljsku školu?
- Gdje je umro?





2) NAJBOLJI HRVATSKI NOGOMETAŠ



EDUARDO



Dudú u dresu hrvatske reprezentacije



Eduardo da Silva, zvan Dudú, rođen je u Brazilu 1983. godine. Sigurno nije ni sanjao da će jednom tečno govoriti hrvatski, biti oženjen Hrvaticom i biti najbolji hrvatski nogometaš. Počeo je igrati nogomet u Brazilu, a u Hrvatsku je došao kad je imao 15 godina. Godine 2002. postao je hrvatski državljanin. Eduardo je najbolji hrvatski nogometaš – u sezoni 2006.–2007. postigao je 34 gola. Igrao je u zagrebačkom *Dinamu*, zatim u *Arsenalu* (na mjestu legendarnog Henryja) te poslije u *Shaktaru*. Navijači pjevaju:

*I would walk 500 miles
and I would walk 500 more
just to be the man
who walks a thousand miles
to see Eduardo score!*



Zaokružite T ako je tvrdnja točna ili N ako je netočna.

- | | |
|---|-------|
| Eduardo da Silva rođen je u Argentini. | T – N |
| U Hrvatsku je došao kad je imao 15 godina. | T – N |
| Godine 2002. dobio je hrvatsko državljanstvo. | T – N |
| Postigao je 43 gola u jednoj sezoni. | T – N |



3) DOBRO – HRVATSKI RESTORAN U TOKIJU

Želite jesti pršut, štrukle ili sarmu i piti graševinu, a u Tokiju ste. Ma nema problema! Restoran *Dobro* već nekoliko godina nudi hrvatske specijalitete. Vlasnik restorana nije Hrvat, nego Japanac Satsuki Kawasaki. Preko nogometa zavolio je Hrvatsku. Dao je otkaz na poslu i iz Tokija doputovao u Hrvatsku. Detaljno je proučio hrvatsku kuhinju i pronašao hrvatskoga kuhara iz Zagorja za svoj restoran.

U restoranu ima mnogo licitarskih srca, nogometnih suvenira, bočica vegete. Svira dalmatinska glazba. Satsuki Kawasaki dao je lijepo ime svojem restoranu – *Dobro*. Ta riječ širi pozitivne vibracije, obećava dobar obrok, a lako ju je izgovoriti. Dobro došli!



Ulaz u hrvatski restoran u Tokiju



Ovako se na japanskom piše „štrukli“:

シュトウルクリ

Zaokružite T ako je tvrdnja točna ili N ako je netočna.

- | | |
|--|-------|
| U Tokiju možemo jesti pršut, štrukle ili sarmu i piti graševinu. | T – N |
| Vlasnik restorana je Hrvat. | T – N |
| Restoran se zove <i>Dobro</i> . | T – N |
| U restoranu svira japanska glazba. | T – N |



RAZGOVOR



- Živi li u vašoj zemlji mnogo stranaca?
- Iz kojih su zemalja?
- Koji su stranci poznati u vašoj zemlji?

N	Tokio	
G	Tokija	Isto i: radio, Mario, Dario...
D, L	Tokiju	
A = N ili G	Tokio	
V	Tokio	
I	Tokiom ili Tokijem	



→ Tokio – u Tokiju

PRIČAONICA ŠTO SU PREDNOSTI, A ŠTO NEDOSTACI ŽIVOTA IZVAN DOMOVINE?

ŽIVJETI U DOMOVINI

ZA	PROTIV
<ul style="list-style-type: none"> • Uvijek smo blizu svoje obitelji. • U domovini žive naši prijatelji iz škole, s fakulteta, iz naselja. • Znamo jezik i sa svima možemo razgovarati. • Život je miran, nema mnogo novih situacija. 	<ul style="list-style-type: none"> • Dosadno je živjeti stalno u istoj zemlji. • Ne znamo mnogo o drugim kulturama. • Ne poznajemo mnogo stranaca. • Nemamo priliku učiti strani jezik u zemlji u kojoj se on govori.

ŽIVJETI IZVAN DOMOVINE

ZA	PROTIV
<ul style="list-style-type: none"> • Život je uzbudljiv, ima mnogo novih situacija. • Upoznajemo mnogo novih ljudi. • Mnogo učimo o drugim kulturama. • Učimo strani jezik u zemlji u kojoj se on govori. 	<ul style="list-style-type: none"> • Obitelj je daleko. • Na početku možemo biti jako usamljeni. • Nemamo starih prijatelja iz škole, s fakulteta, iz naselja. • Možda (još) ne znamo jezik.

PRIMJER Satsuki Kawasaki daje nam primjer kako ostvariti svoj san.

glagol davati	
ja dajem	mi dajemo
ti daješ	vi/Vi dajete
on, ona, ono daje	oni, one, ona daju

-vati > -jem, -ješ, -je, -jemo, -jete, -ju

Drugi glagoli vrste **-vati > -jem**:

- avati, prodavati, izdavati, udavati (se), poznavati (se)...
- pljuvati....

PREZENT GLAGOLA -ATI > -ANEM

PRIMJER Kad prestane igrati nogomet, doselit će se u Hrvatsku.

glagol prestat	
ja prestanem	mi prestanemo
ti prestaneš	vi/Vi prestanete
on, ona, ono prestane	oni, one, ona prestanu

-ati > -anem, -aneš, -ane, -anemo, -anete, -anu

Drugi glagoli vrste **-ati > -anem**:

stati, ustati, ostati, prestati, nastati, nestati, pristati...

Upamtimo i vježbajmo vidske parove.

vraćati se – vratiti se, mijenjati – promijeniti, odlaziti – otići, posjećivati – posjetiti, graditi – izgraditi, dolaziti – doći, jesti – pojesti, voljeti – zavoljeti, davati – dati





GRAD NEOBIČNOG IMENA

- Tina:** Nisam razumjela lektoricu – gdje je studirao Hermann Bollé?
Florance: U Beču.
Tina: Gdje je to?
Florance: Kako gdje je to? Pa u Austriji. Beč je glavni grad Austrije.
Tina: Što? Misliš – Wien, Vienna!?
Florance: Da, Hrvati kažu – Beč.
Tina: Sigurna si? Ne mogu vjerovati! To ne može biti istina! E, svašta! Cijeli svijet kaže Vienna ili Wien!
Florance: Pa, nije baš tako. I u nekim drugim jezicima Beč se zove drugačije. Kao i neki drugi gradovi, na primjer Rim ili Venecija.
Tina: Iznenađena sam. Nisam nikad razmišljala o imenima gradova u drugim jezicima.



NEKA HRVATSKA IMENA STRANIH GRADOVA



JEZIK U RAZLIČITIM SITUACIJAMA

IZRAŽAVANJE SUMNJE, ČUĐENJA, IZNENAĐENJA

- Jeste li sigurni?
 Ne mogu u to povjerovati.
 Ne vjerujem.
 To ne može biti istina.
 To je čudno / neobično.
 Čuđim se. Svašta!
 To je nekakva zabuna.
 Iznenađen sam.
 To je iznenađenje.
 Što?!

IZRAŽAVANJE ŽALJENJA

- Žao mi je što sam...
 Žao mi je što nisam...
 Jako mi je žao što...
 Bilo bi bolje da sam...
 Da mogu vratiti vrijeme...
 Ne mogu prežaliti što...
 Pogriješila sam kad sam...
 Ne mogu si oprostiti.
 To je neoprostivo.
 I dan-danas mi je žao.
 To je moja najveća greška.

Dovršite rečenice:

- Žao mi je što nisam...
 Nikad nisam požalio što sam...

Domovina je ondje gdje ti je srce

Leksemi, kolokacije i frazemi uz temu **zemlja, domovina, svijet**

država, zemlja, domovina
 zavičaj
 dom
 stara domovina, pradomovina, djedovina
 druga domovina, drugi dom
 tuzemstvo – inozemstvo
 odseliti se – doseliti se

bijeli svijet
 doći na svijet
 napustiti ovaj svijet
 vidjeti (proći) svijeta

domoljublje
 sunarodnjak
 zemljak
 iseljenik – useljenik
 povratnik
 predak, preci/predci

Recite jednu izreku s riječi *dom* na svojem jeziku i objasnite njezino značenje.

PRIMJERI Sviđaju mi se majice s natpisom na **prsima**.
Pročitao je to u **novinama**.



novine

	žr	
N, A, V		novine
G		novina
D, L, I		novinama

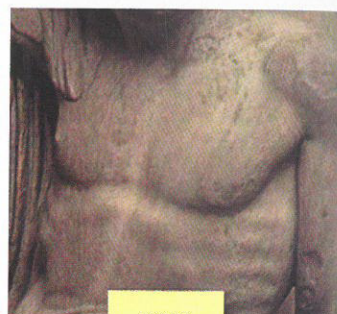

prsa

	sr	
N, G, A, V		prsa
D, L, I		prsima

žr
novine, naočale, hlače, gaće,
škare, ljestve...

sr
prsa, vrata, usta, leđa,
pluća, križa, kola...

Te imenice sklanjaju se kao i druge imenice u hrvatskom jeziku, ali nemaju jedninu, nego samo množinu.

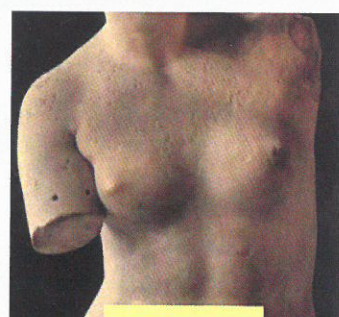

grudi

	žr	
N, G, A, V		grudi
D, L, I		grudima

Ova imenica sklanja se kao imenice ženskoga roda na suglasnik.

ISELJENOJ HRVATSKOJ

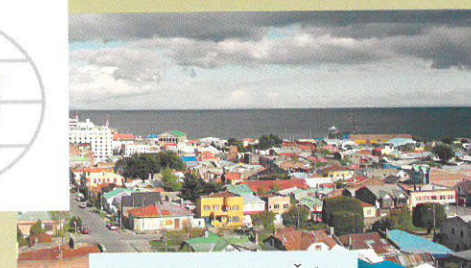

Punta Arenas, Čile

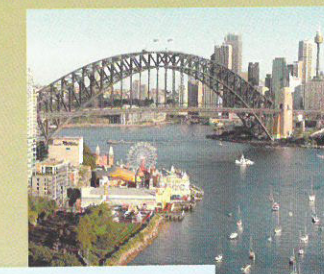

Sydney, Australija

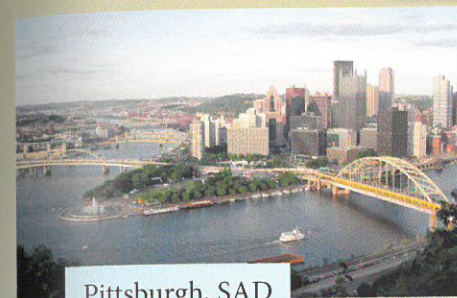

Pittsburgh, SAD

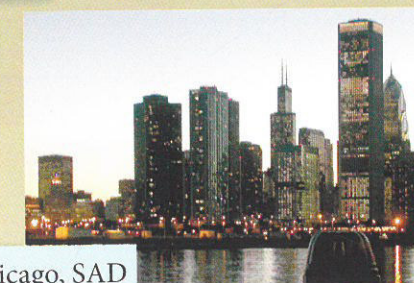

Chicago, SAD



München, Njemačka

HRVATSKA MATICA ISELJENIKA

Hrvatska matica iseljenika institucija je koja čuva i razvija hrvatski kulturni identitet, materinski jezik i običaje Hrvata koji žive izvan domovine. Ona organizira i podupire mnoge projekte Hrvata u inozemstvu (u gospodarstvu, sportu, kulturi i na drugim područjima). Izdaje časopis *Matica*.



Časopis Matice hrvatskih iseljenika

- Znete li gdje još žive hrvatski iseljenici?
- Jeste li bili u tim gradovima (zemljama)?

