

Paleontologické metody

Paleontologie – poznatky založené na fosíliích

- nutné vědět jak a kde fosílie hledat, jak je získat z horniny a jakým způsobem je dále v laboratoři zpracovávat a zobrazovat

Základní postup terénních a laboratorních prací

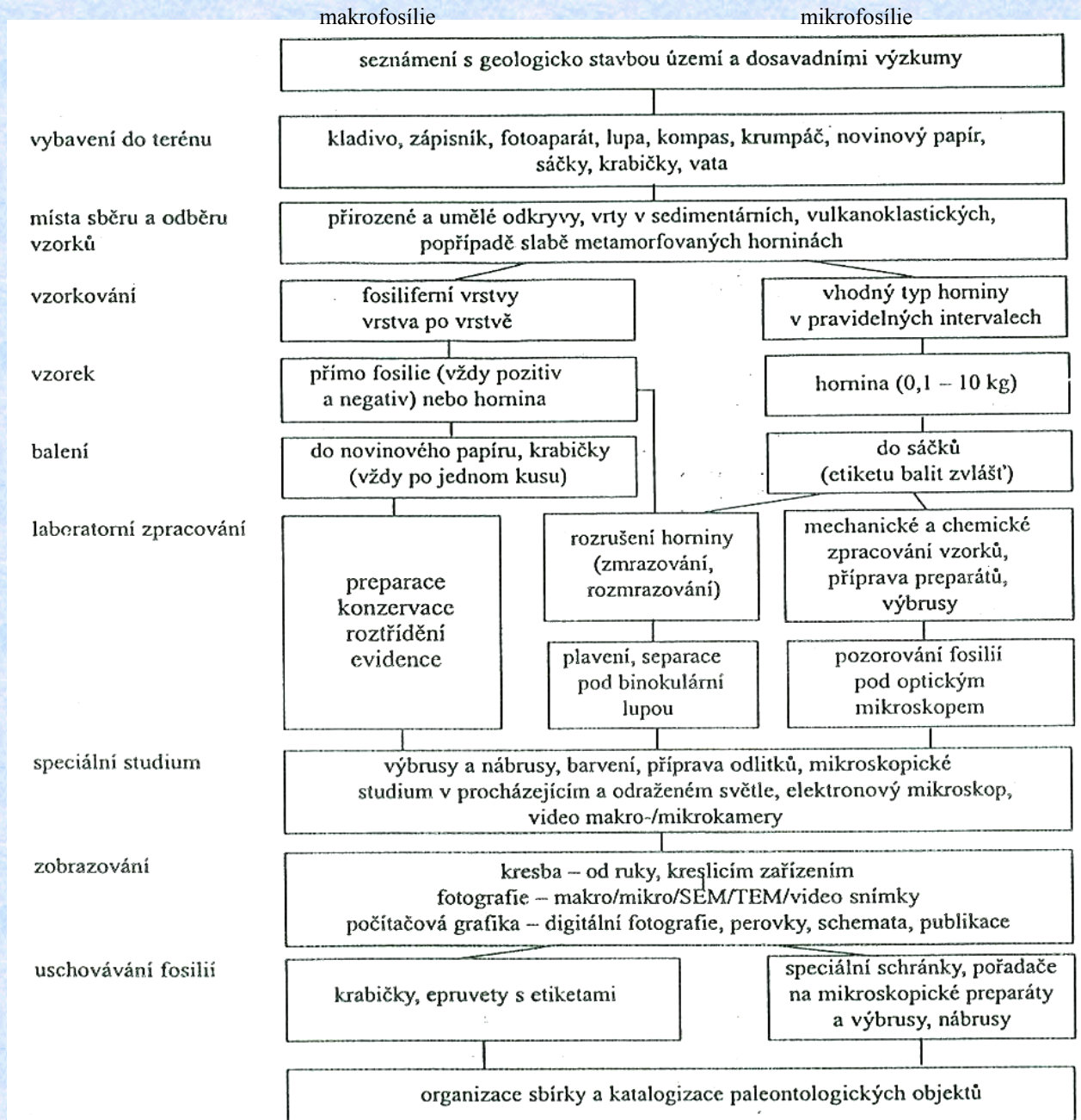

Terénní část

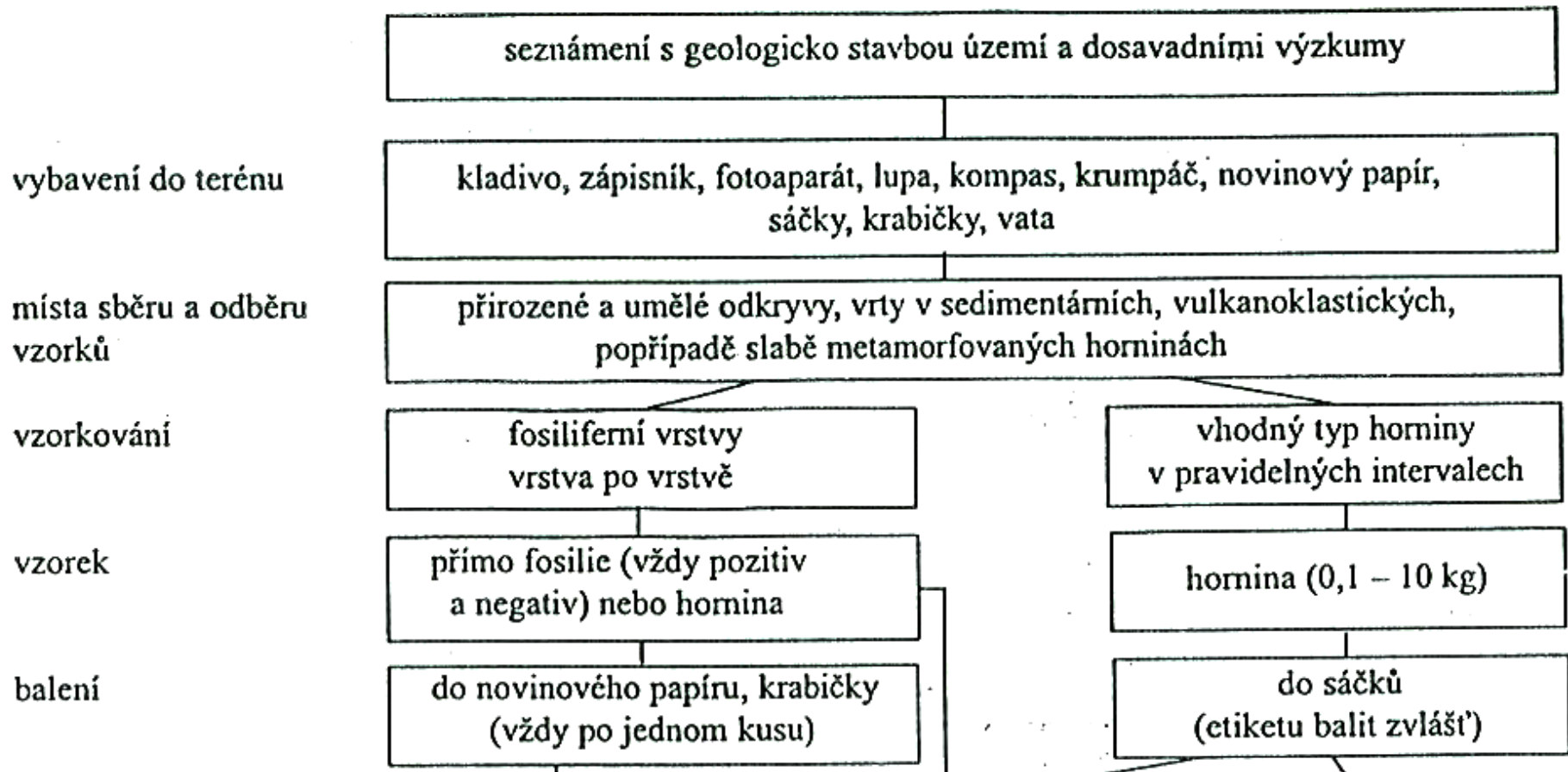

Odkryvy hornin

přírodní – skály, zářezy vodních toků, sesuvy ...
umělé – lomy, haldy, zářezy cest, výkopy, vrty..



Čertova skála (566 m) - Brdy

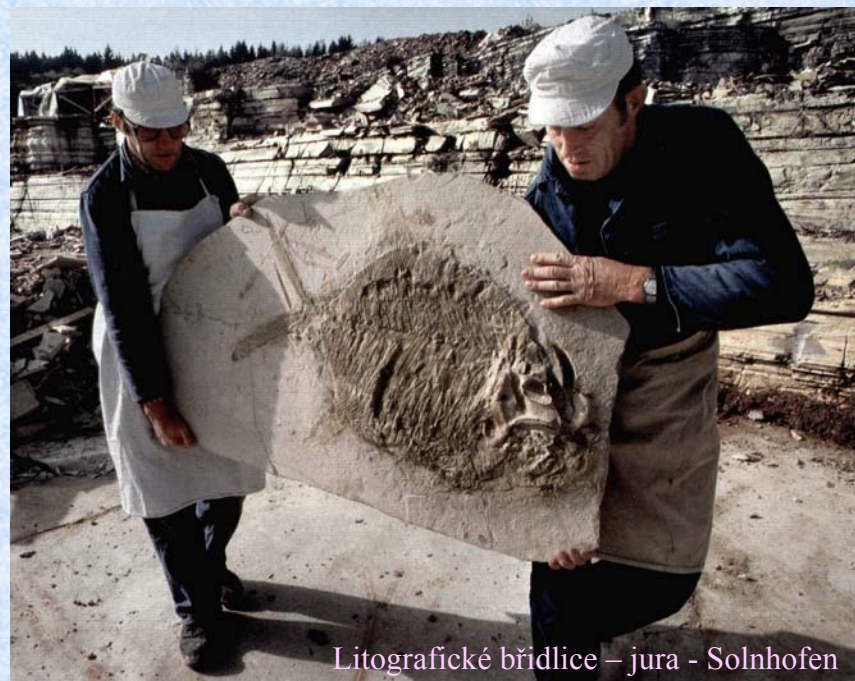

Litografické břidlice – jura - Solnhofen



Velká Amerika



Členové společnosti Barbora před Průtahovou štolou.

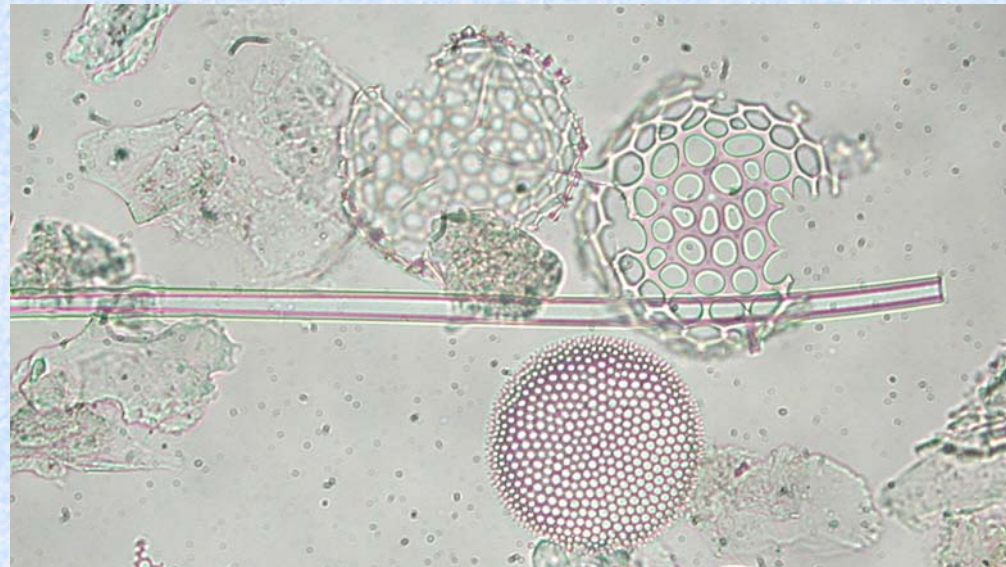

Prostředí a sedimenty nevhodné k zachování fosílií

Hrubozrnné
Rychlá denudace

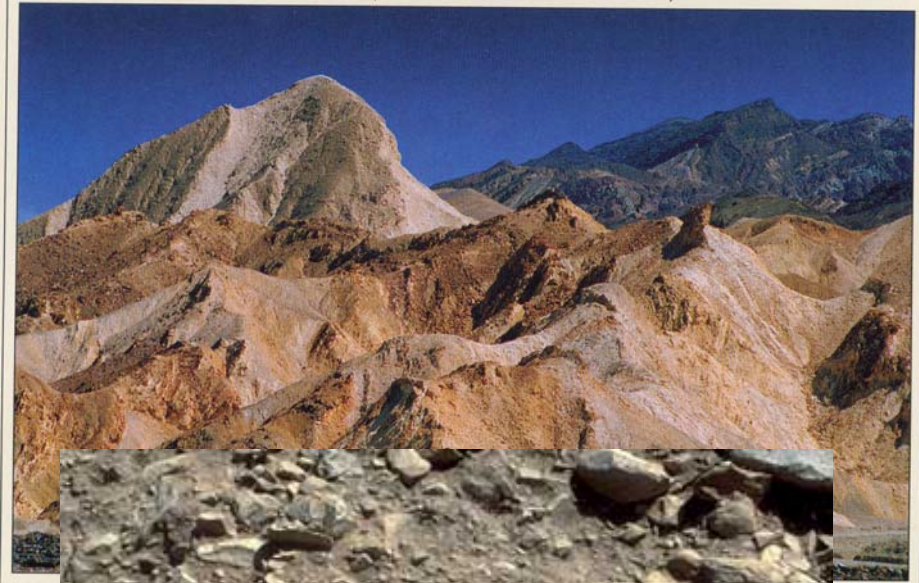

Prostředí vhodná k zachování fosilních zbytků

Sedimenty jemnozrnější, fosilní pasti

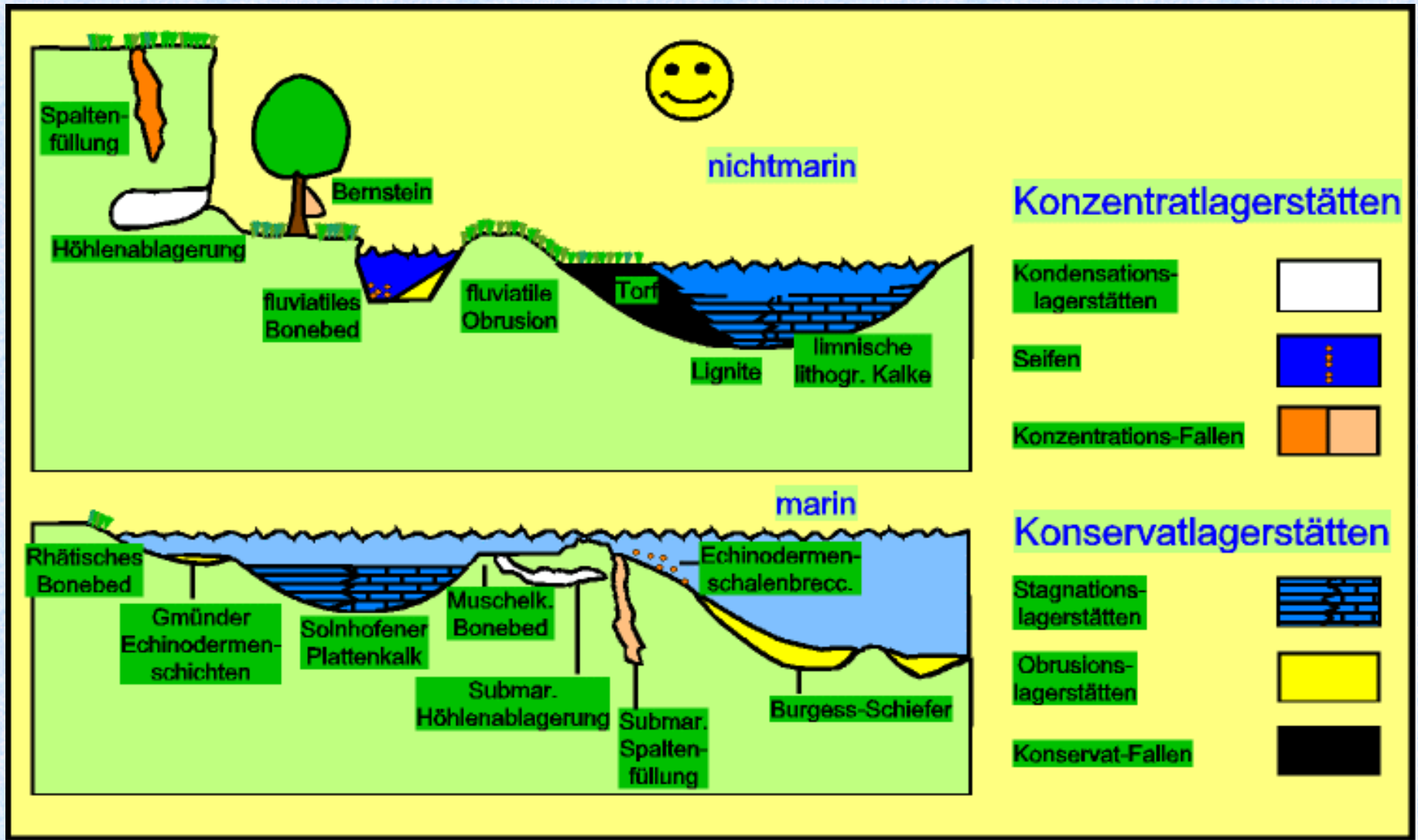

Materiál fosilií x chemismus sedimentu

Např. vápnité schránky ne v rašelině, pylová zrna ne v sedimentech, které v oxidačním režimu, v jantaru to, co na stromě ...

Mořská prostředí

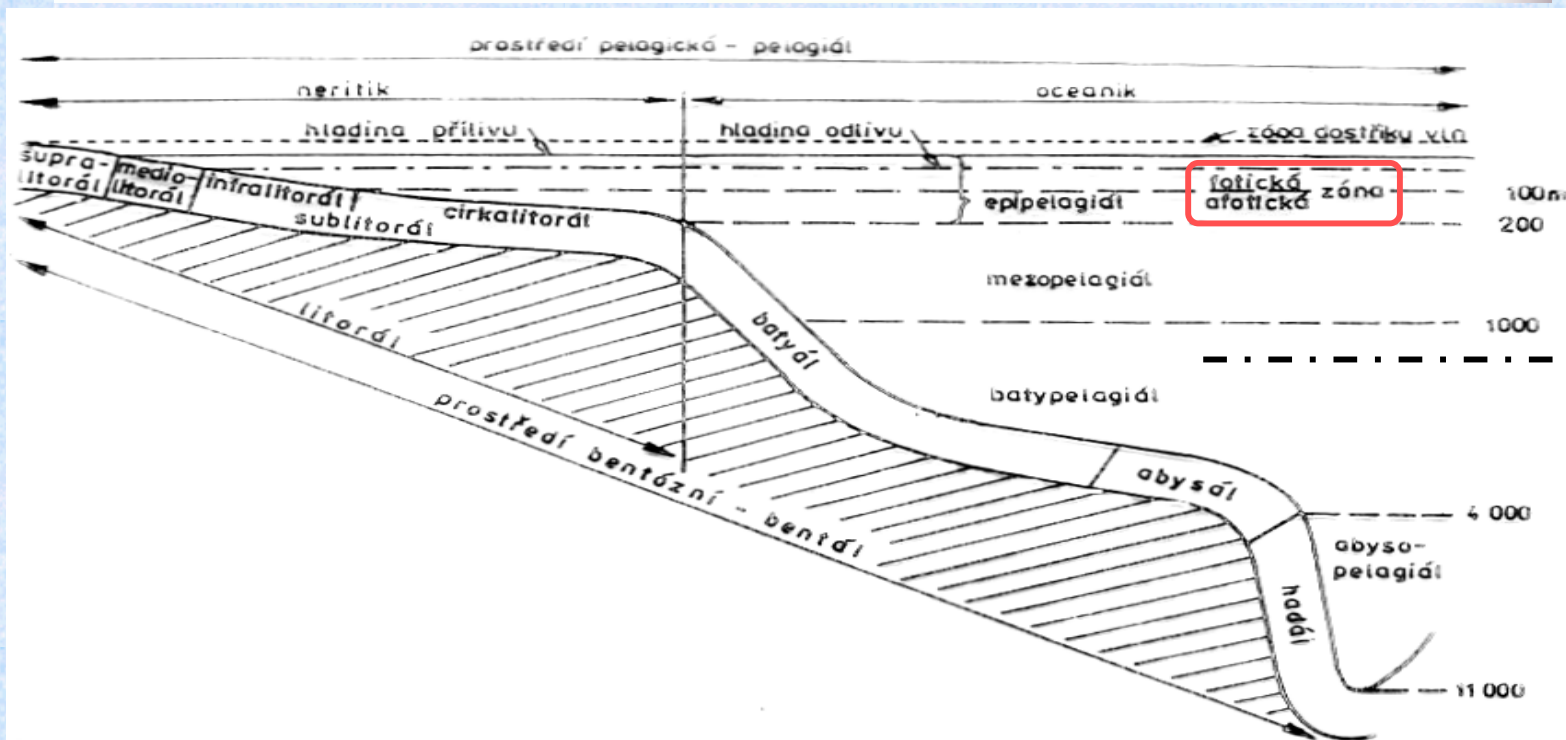
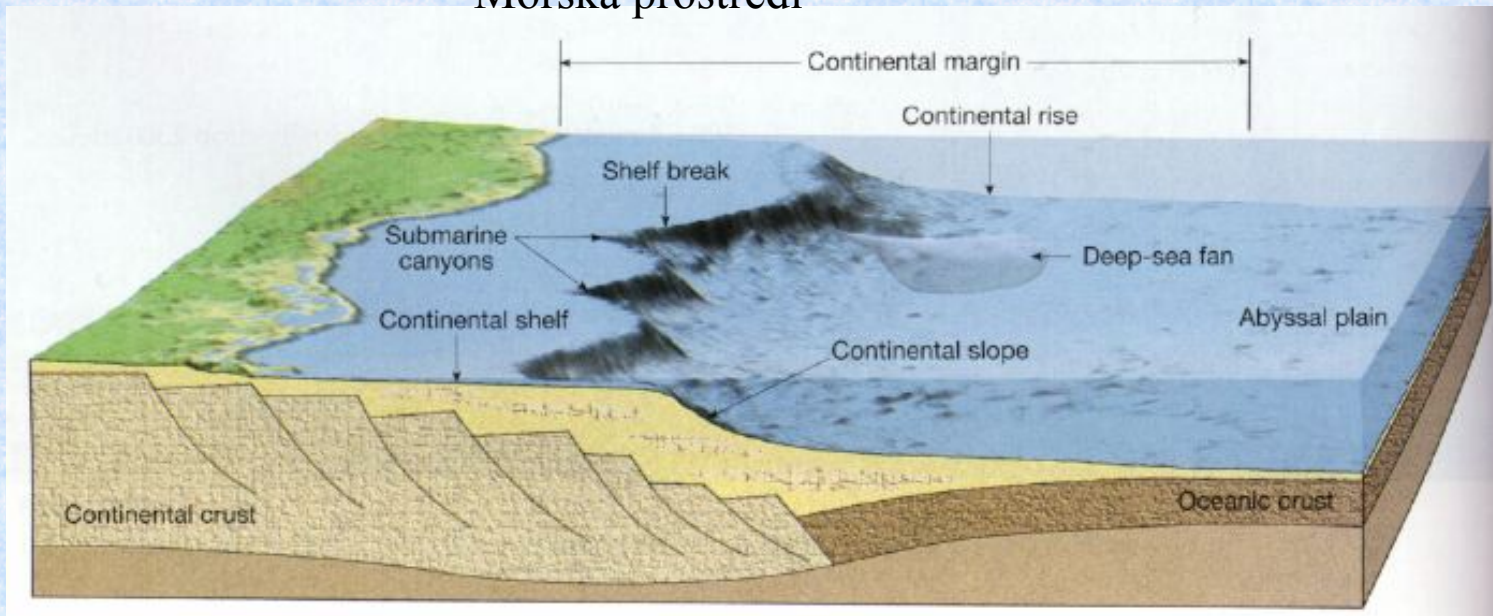

ACD
CCD

Nejvíce organismů v litorálu – ve fotické zóně



Lamellaptychus undort:
Eichstätt 144 Mio. Jahre

Hlubší prostředí-
plankton
+ selektivní zachování



Globigerina

Nummulites

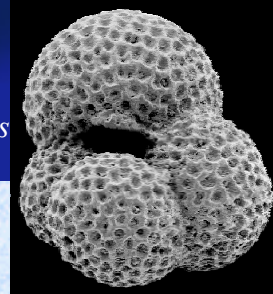

Foraminifera – planktonní,
bentické vápnité
aglutinované

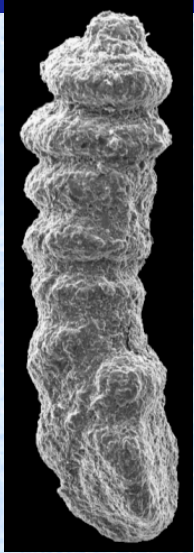

Ryby – různé hloubky
Světelné orgány x útesové



Vápnitý nanoplankton

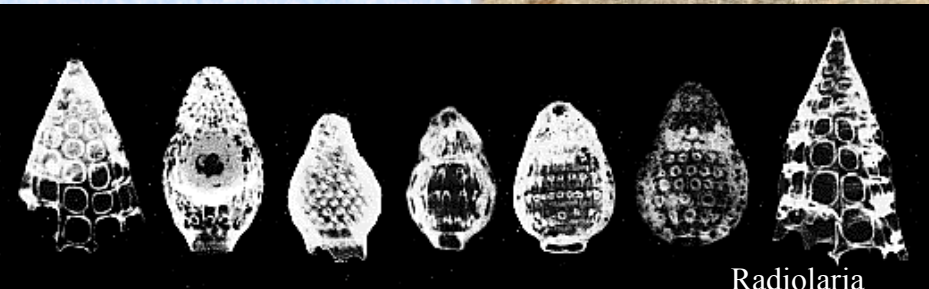
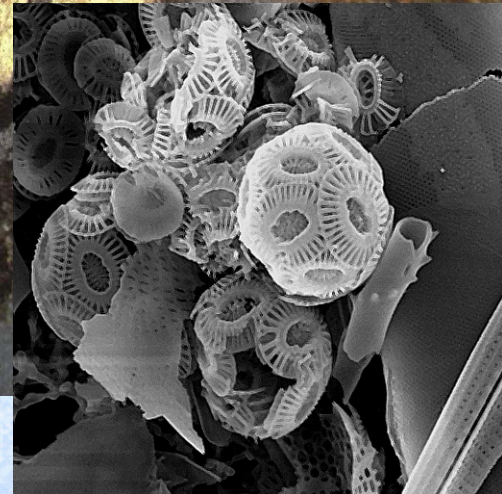

Radiolaria

Clavulina sp., an agglutinated
benthic foraminifera

nutné všimnout si i charakteru sedimentu – sedimentární struktury
– paleoekologické interpretace, stav zachování - tafonomie

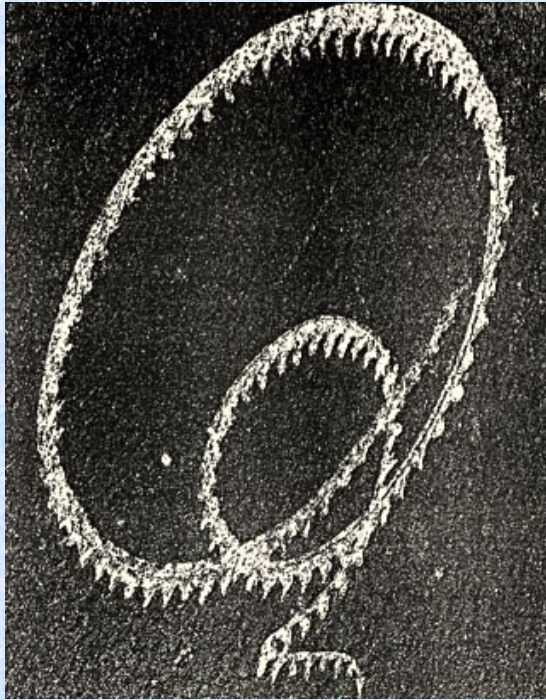

Bez kyslíku – tmavé, plankton, nekton

Prostředí s vysokým obsahem O₂ - bentos, bioturbace

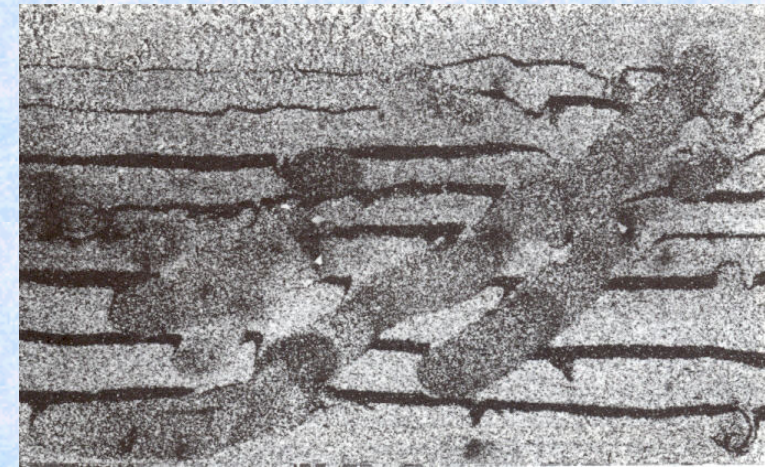

Kontinentální prostředí



Bažiny, rašeliny, delty, říční sedimenty
spraše, jeskyně...



rostliny

Pylové zrno

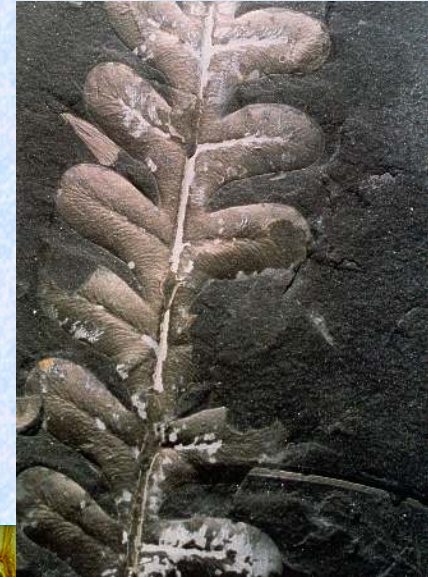

Alethopteris

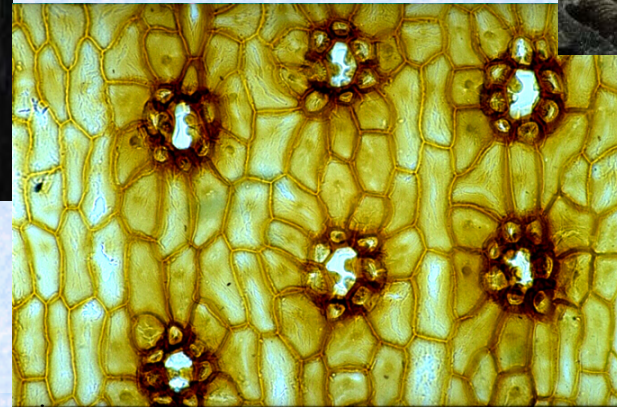

kutikula
Pseudovoltzia liebeana



Suchozemští obratlovci

Discosauriscus



Mastodon

prameny



-jantar

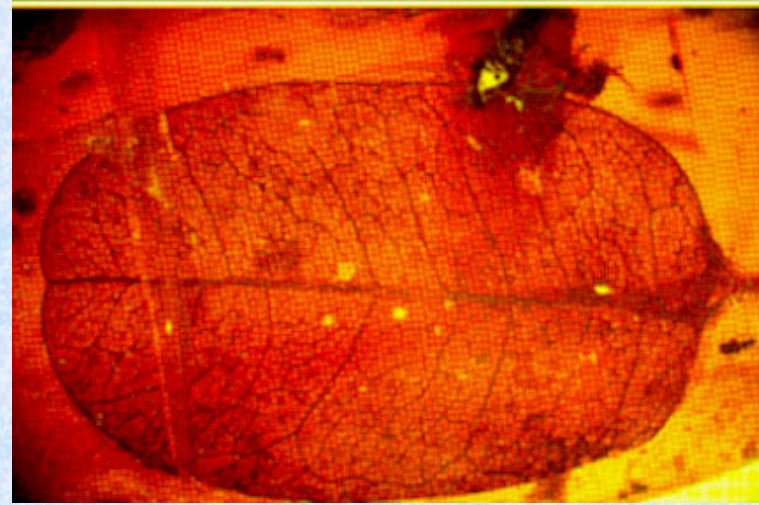

Rhynia chert

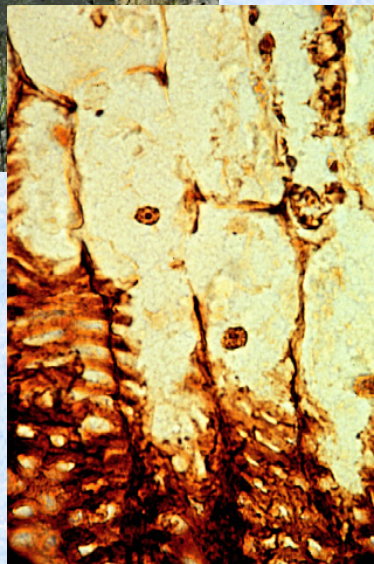

Silicifikované rostlinné tkáňe



travertin

Terénní práce – výbava paleontologa



Terénní výbava paleontologa

Literatura o studovaném území

geologická mapa

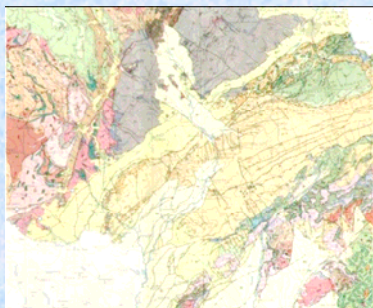

Nářadí pro různé typy hornin

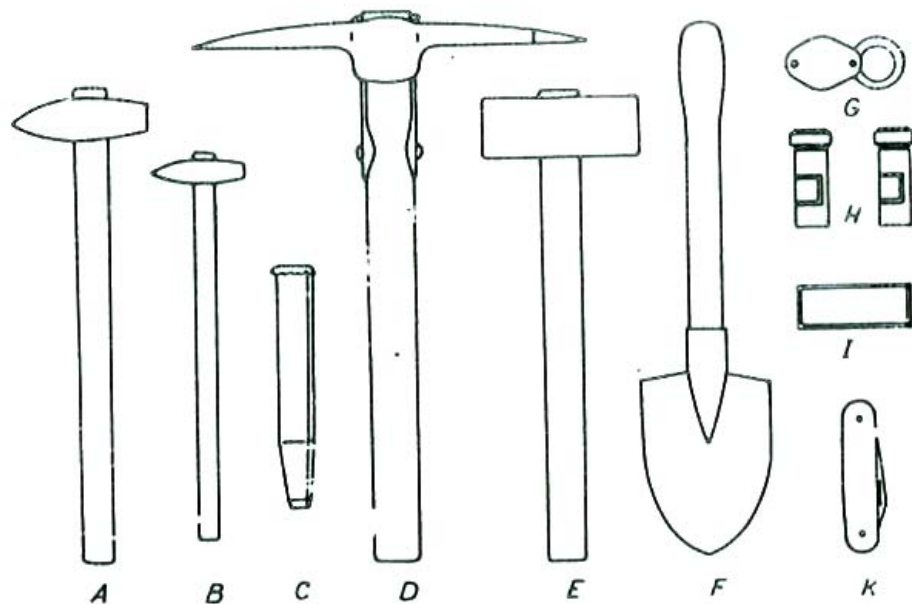

Paleontologická výbava do terénu: A, B — kladívka; C — sekáček; D — krumpáček; E — palička k rozbití masivnějších kusů vápenců apod.; F — polní lopatka; G — lupa; H — malé epruvety na drobné izolované nálezy; I — terénní etiketa; K — průhledný kapesní nůž.
Kresba J. Kolečaba.



- Sáčky na vzorky
- Etikety, tužka – pastelka (orientované vzorky)
- Sešit na zápisky a nákresy



Doplňkové potřeby pro speciální typ fosílií :
Např. nepříliš pevný kosterní materiál – sádra, gáza

Popisky na etiketě:

Číslo vzorku

Místo odběru

Číslo profilu

hloubka – pozice v profilu, případně vrtu

Jméno - kdo odebral

Datum sběru

Postup při odběru vzorků na výchozech

Povrch výchozu očistit

Podle účelu odebrat vyvětraný
nebo naopak čerstvý materiál

Vzorky odebrat buď v pravidelných intervalech
nebo podle litologického charakteru hornin

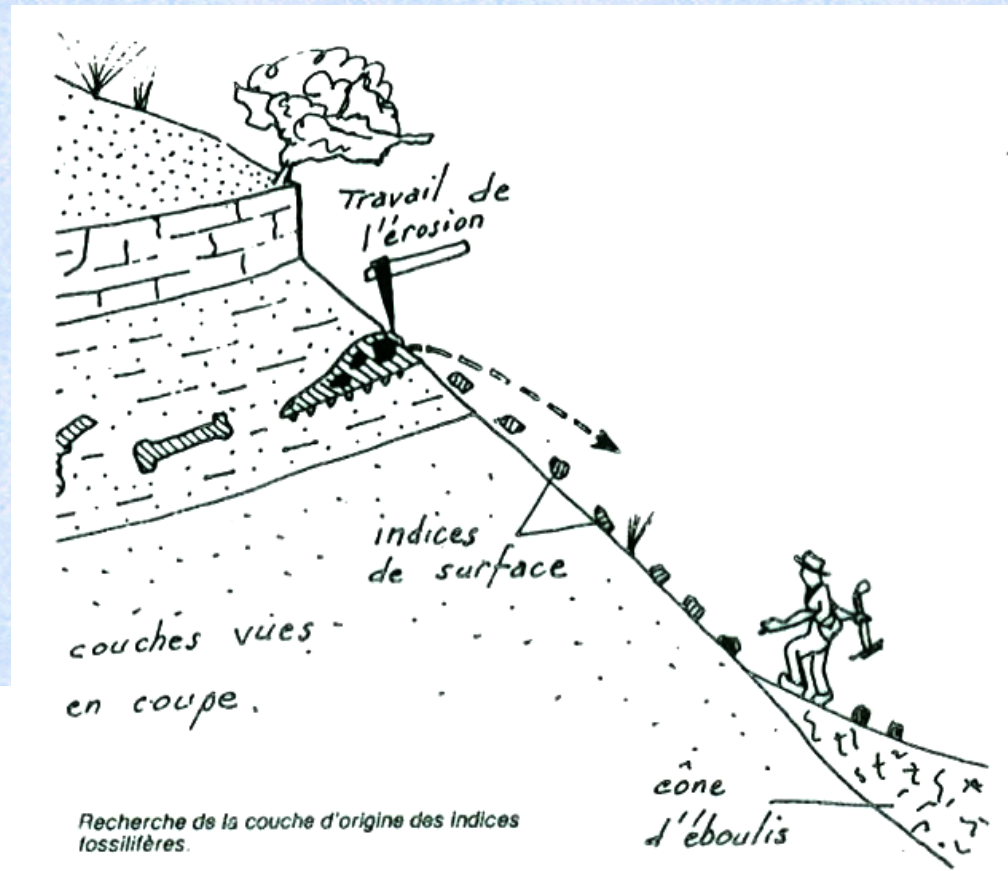

Odebírat zdola nahoru – sypání materiálu

Na výchoze odebrat profily
– stratigraficky x podélně - plošně

Orientované vzorky – nakreslit na vzorek
pozici ve výchoze

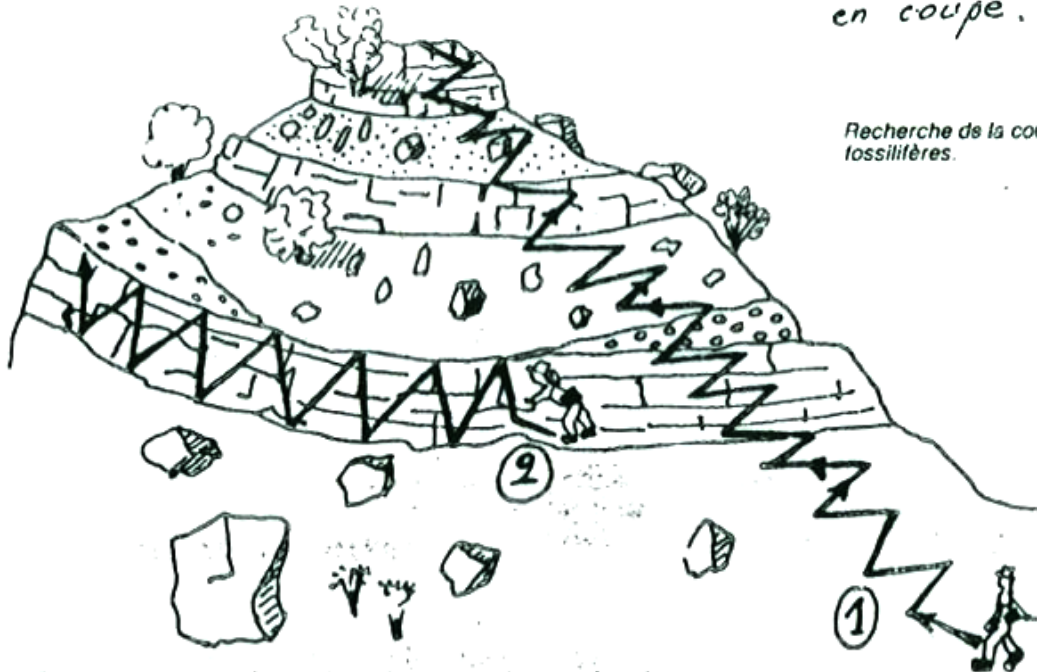



Pozice fosílií na výchoze a v prostoru - pozice vrstevných sledů

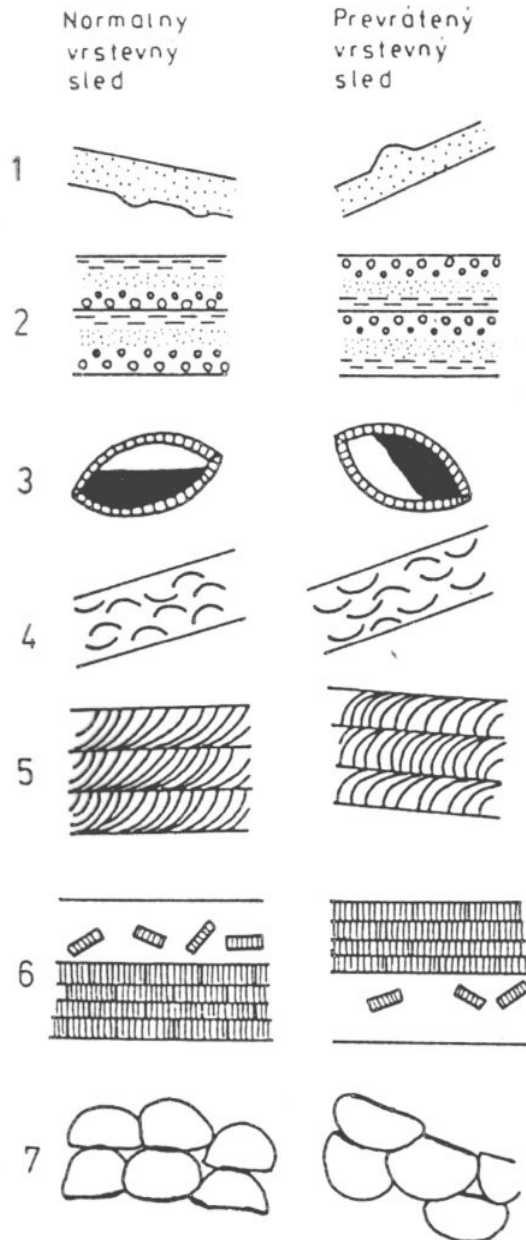

Obr. 12. Kritériá normálneho a prevráteného sledu vrstiev.

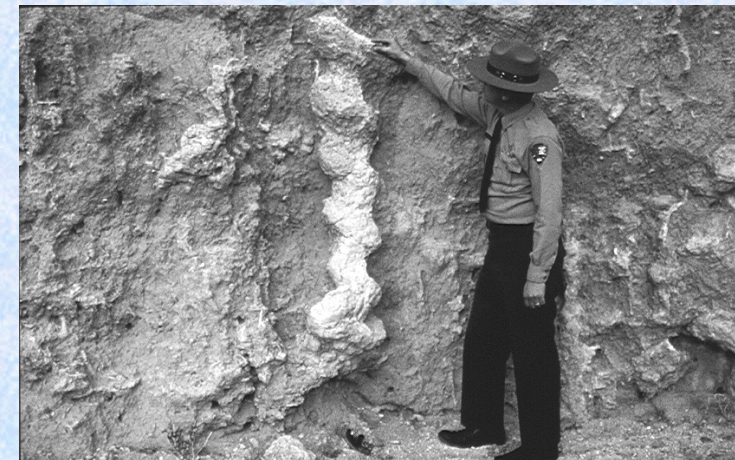

This 21-million-year-old beaver burrow can be seen at Agate Fossil Beds National Monument, Nebraska.

V terénu je nutné zaznamenat i věci týkající se tafonomie a paleoekologie

Růstové pozice



Kořenový systém
Sigillaria



Bioherma mlže rodu *Hipurites*

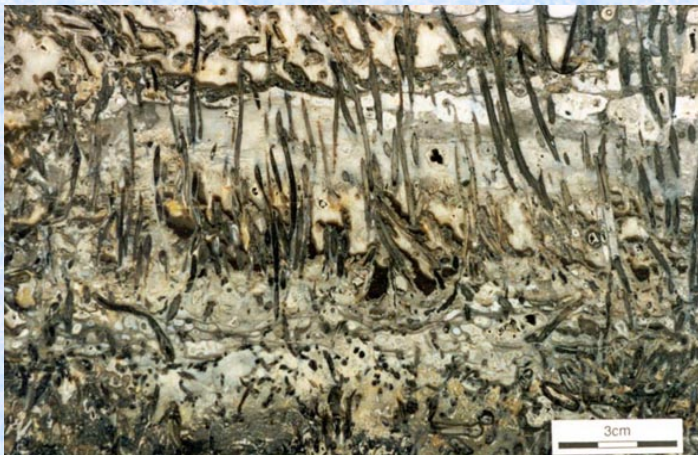

vertical axes of *Rhynia gwynne-vaughanii*









Nález celých těl –
organizmů jejichž těla jsou složená z několika
nepříliš pevně spojených částí – nízký stupeň transportu

Na výchozech si všimnat i tvaru růstových forem – indikace dynamiky prostředí a rychlosti sedimentace



Halimeda cylindracea



GROWTH FORM		ENVIRONMENT	
		Wave energy	Sedimentation
	Delicate branching	Low	High
	Thin, delicate, plate-like	Low	Low
	Globose, bulbous, columnar	Moderate	High
	Robust, dendroid branching	Moderate/high	Moderate
	Hemispherical, domal, massive	Moderate/high	Low
	Encrusting	Intense	Low
	Tabular, laminar	Moderate	Low

Growth form of reef-building organisms related to wave energy and sedimentation. Adapted from James (1983).

transportované organizmy



orientované uložení, vyříděné schránky
(podle velikosti, tvaru), (např. lumachely),
dezintegrovaná těla
(např. jen levé, nepřipevněné misky)

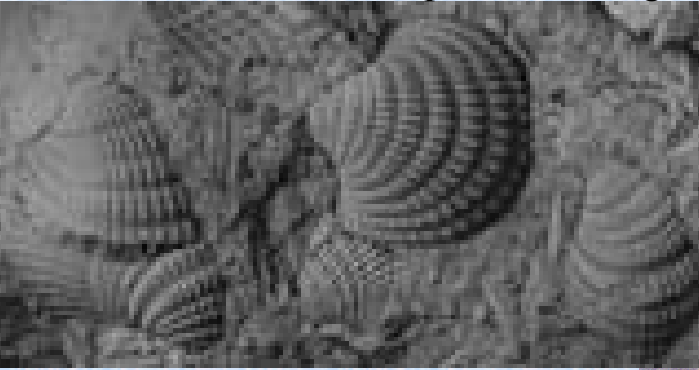

Uspořádání prouděním



Lumachela shránek mlžů

Macrocrinus mundulus Indiana,



V terénu je nutné si všimnout i dalších znaků nejen samotných fosilií

- stopy po životní činnosti
- bioturbace

Mechanické poškození schránky

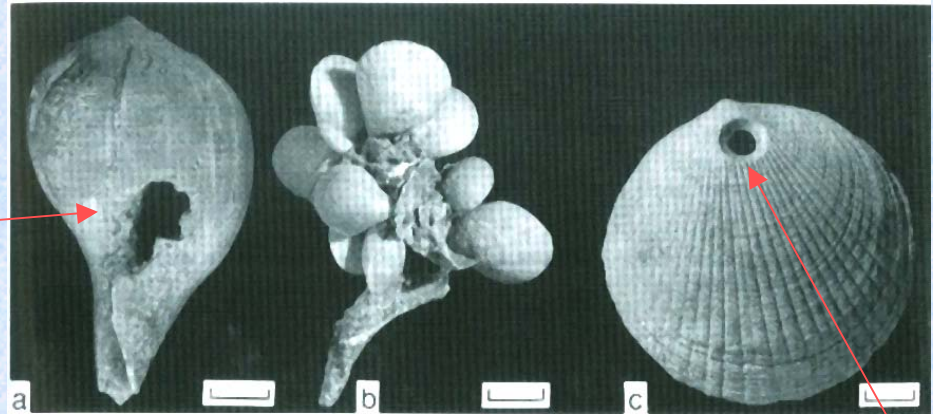

Stopy napadení predátorem

BIOTURBACE

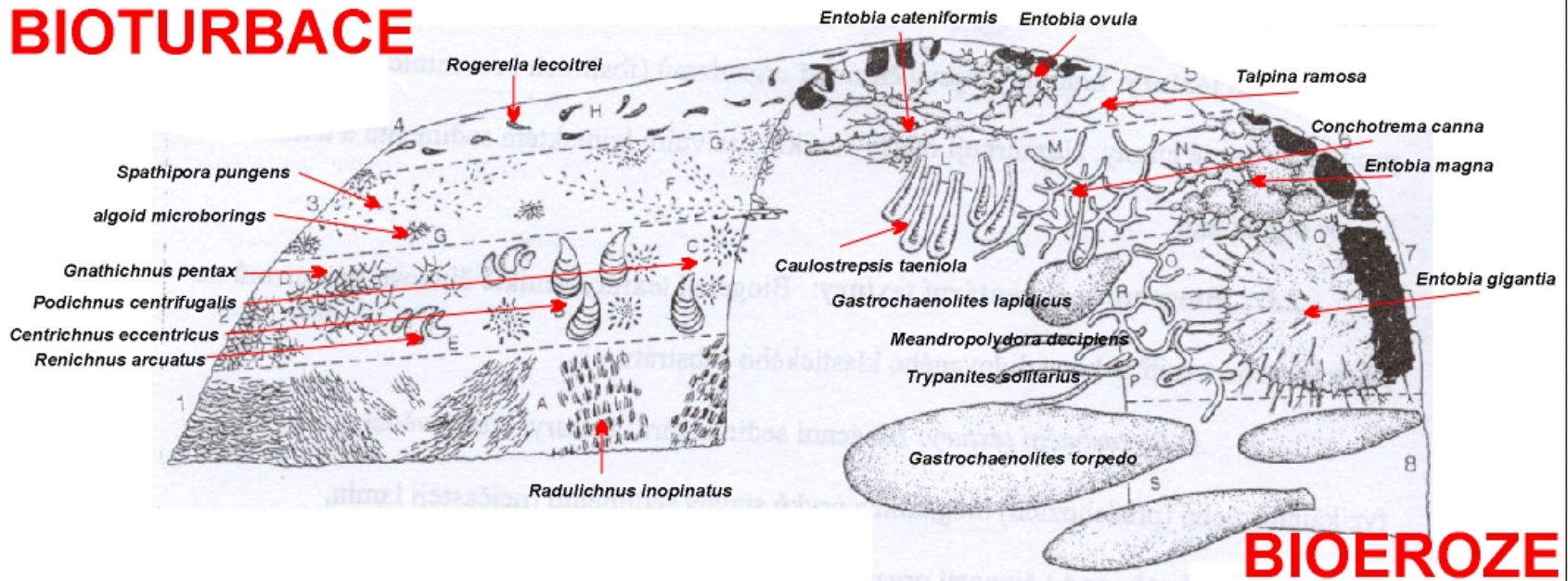

koncentrovaná sedimentace – stopy po rozpouštění – redepozice
deformace fosilií – kompakce, diagenese, tektonika

Při vyzvedávání velkých kosterních zbytků – opatrně odkrývat vrstvy sedimentů - metody obdobné archeologii -špachtle, štětec.. někdy nutné fosílie zpevnit

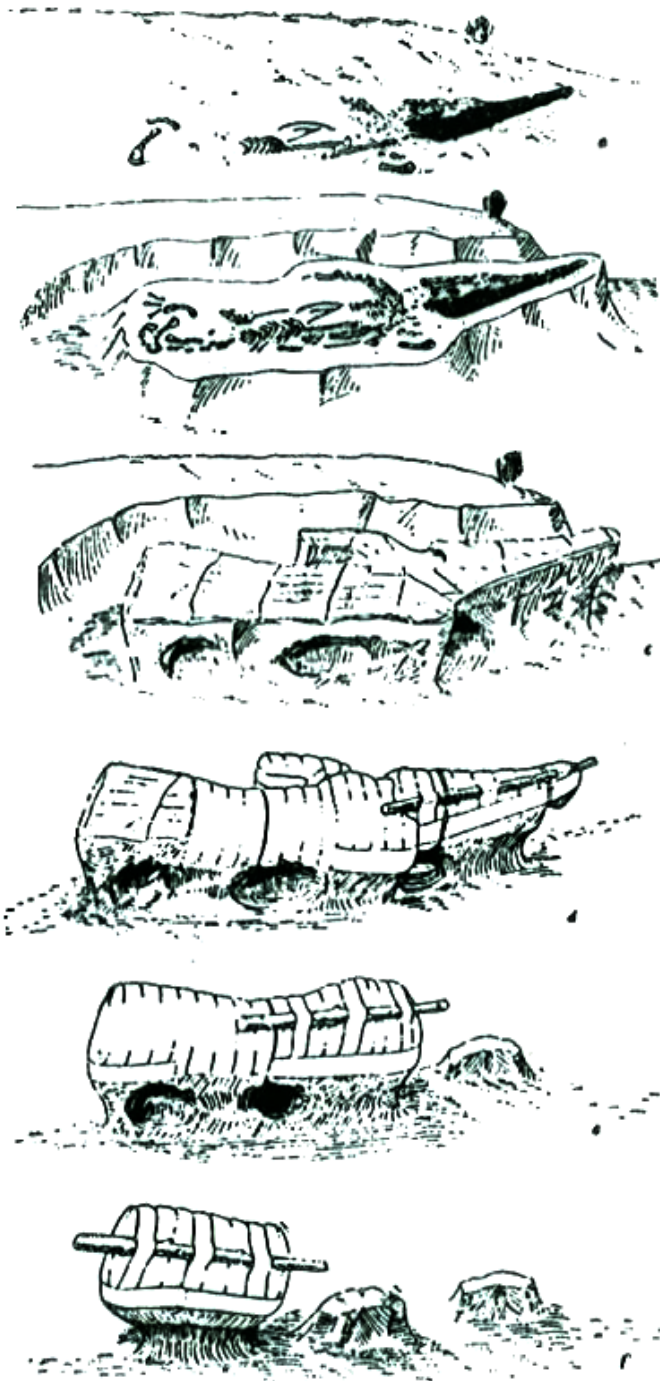

3. — Diagramatické znázornění vyzvedávání velkého kosterního zbytku. (Podle Campa a Harny.)

a — kosterní zbytek před vyzvedáváním, *b* — kosterní zbytek na odkopaném podstavci, *c* — podstavec částečně podhrabán, kosterní zbytek pokryt promaštěným papírem. V hlavové části započato s nanášením sádrové bandáže, *d* — kosterní zbytek cele pokrytý látkovými pruhy napojenými sádrou. Na přední části patrné i jejich zachycení okrajovým sádrovým límcem a vyztužení dřevem. *e* — postupné oddělování zabezpečeného nálezu do jednotlivých bloků, *f* — poslední blok podhrabán a připraven k vyzvednutí.

Kvadrátová analýza,

Měření a zakreslování typu a polohy (orientace a rozmístění fosilií milimetrový papír) v jednotce plochy – po statistickém zpracování slouží pro paleoekologii a tafonomii

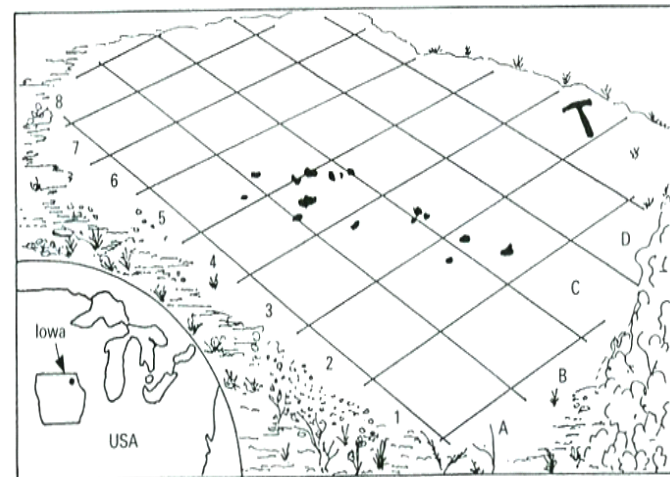
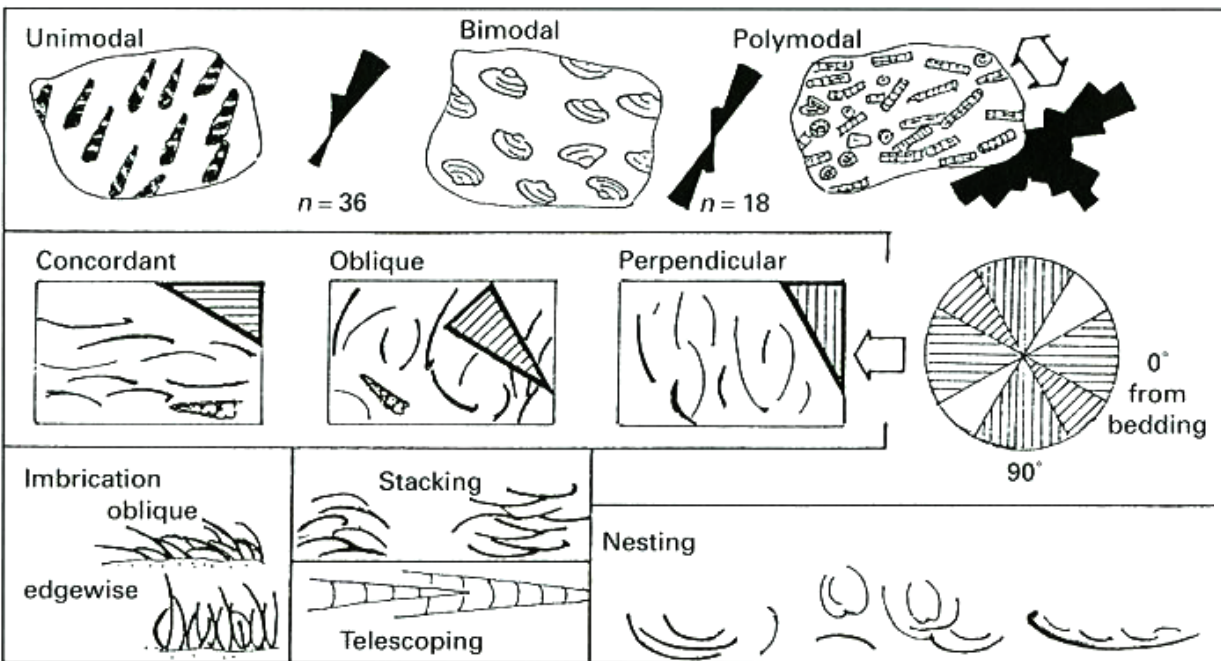

Fig. 8.17 Sketch from a photographic illustration of the Ordovician hardground in north-east Iowa analysed by Tim and Caroline Palmer. Blobs indicate the position of colonies depicted in Fig. B.1 (p. 175), where quadrat lines are omitted.

Terminology for shell orientation on bedding surfaces and in cross-section: unimodal, unidirectional current; bimodal, wave oscillation; concordant/convex down, settling from suspension; perpendicular/edgewise, oscillatory flow; oblique imbrication, upcurrent dip; stacking/nesting, storm reworking. Adapted from Kidwell *et al.* (1986).

clusterová - shluková analýza

V netransportovaných oriktocenozách

Rozmístění jedinců v populaci

A – rovnoměrné

B – náhodné

C – ve shlucích

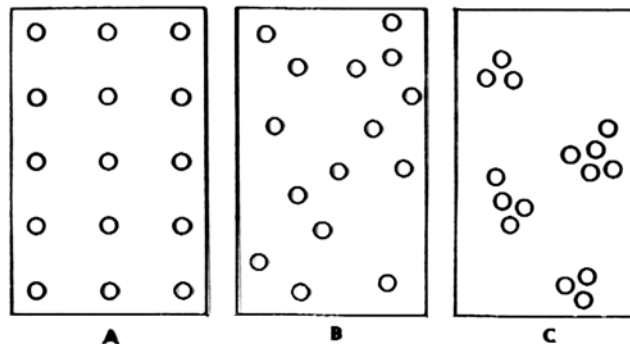

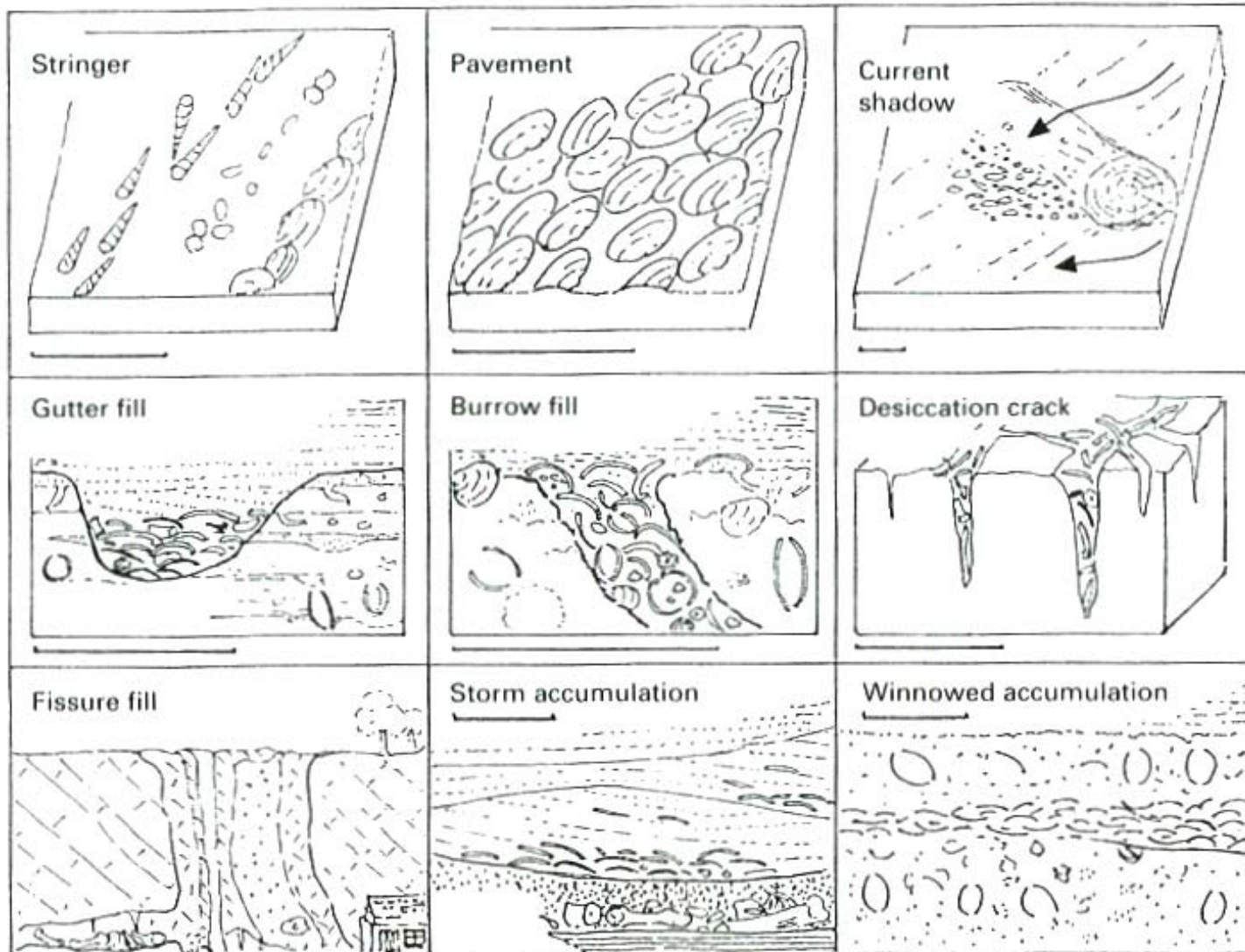

A process-related classification of skeletal accumulations: all except fissure fill are rapidly formed, event beds (scale bar = 0.1 m). Adapted from Kidwell *et al.* (1986).

Odebírání vzorků mikrofosílií

fosílie nejsou vidět a rozeznat - odebírat určitá množství materiálu

Sondy – ruční vrtý

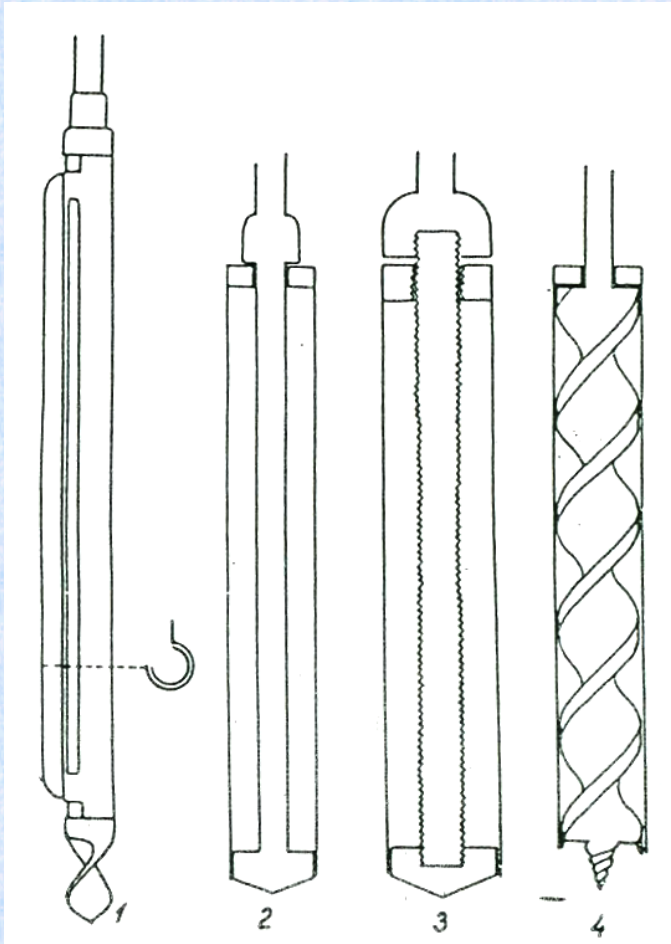

Z vrtů odebírat vzorky – průměrné nebo zásekové

nutno tušit v jakém typu sedimentu, co mohou najít
Odebírat v pravidelných intervalech nebo při litologických změnách

-mikrofosílie – cca 0,5kg vzorku

-palynologie stačí méně → 10 dkg

Pro fosilí materiál na hranici mezi makro a mikrofosíliemi –
např. suchozemští plži, kosti drobných obratlovců je nutné
probrat velká množství materiálu
Většinou na místě v blízkosti vodních toků

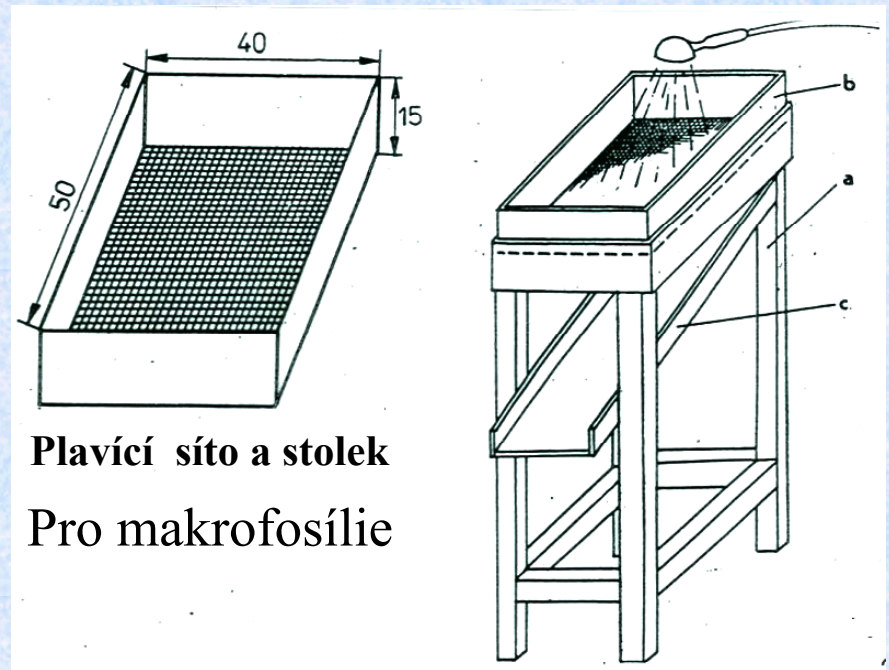

Plavící síto a stolek

Pro makrofosílie

Laboratorní část

laboratorní zpracování

preparace
konzervace
roztřídění
evidence

rozrušení horniny
(zmrazování,
rozmrazování)

mechanické a chemické
zpracování vzorků,
příprava preparátů,
výbrusy

plavení, separace
pod binokulární
lupou

pozorování fosilií
pod optickým
mikroskopem

speciální studium

výbrusy a nábrusy, barvení, příprava odlitků, mikroskopické
studium v procházejícím a odraženém světle, elektronový mikroskop,
video makro-/mikrokamery

zobrazování

kresba – od ruky, kreslicím zařízením
fotografie – makro/mikro/SEM/TEM/video snímky
počítačová grafika – digitální fotografie, perovky, schemata, publikace

uschovávání fosilií

krabičky, epruvety s etiketami

speciální schránky, pořadače
na mikroskopické preparáty
a výbrusy, nábrusy

organizace sbírky a katalogizace paleontologických objektů

Laboratorní zpracování: makrofosílie

Slepování fosilií



Preparace fosilie z horniny - konzervace

mechanicky

chemicky – např. působení slabé HCl – kalcit, aragonit, dolomit

leptání x nábrusy

Studovat - okem, pod lupou, za pomoci binokulární lupy

metoda odlitků nebo plastelínových otisků – opačné schránky, nepřístupné dutiny

Makrovzorky – měření vlastností – velikost, poměry, závity...

mikrofosílie

Metody separace mikrofosílií z hornin – rozduřování horniny – vysušování, mražení, chemické macerace, plavení

Plavící síta pro mikrofosílie

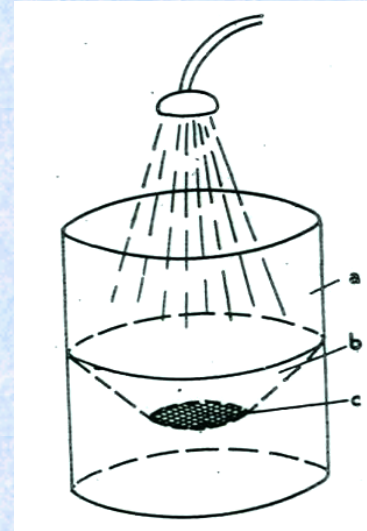

Separace za pomoci
Rozdílné hmotnosti
- těžké kapaliny

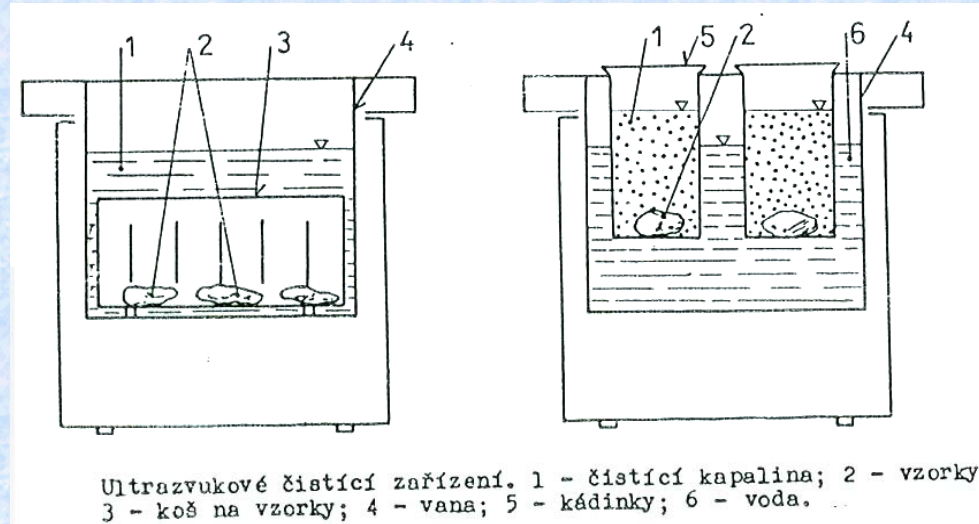
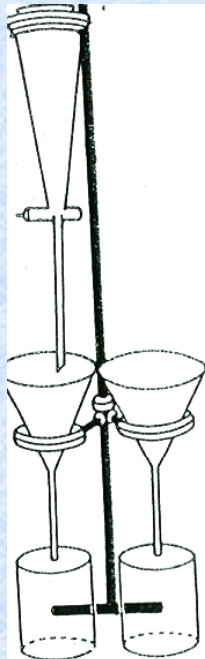

výplavy - binokulární lupa

– vybírání mikrofosilií – preparační jehly
uchovávání ve schránkách

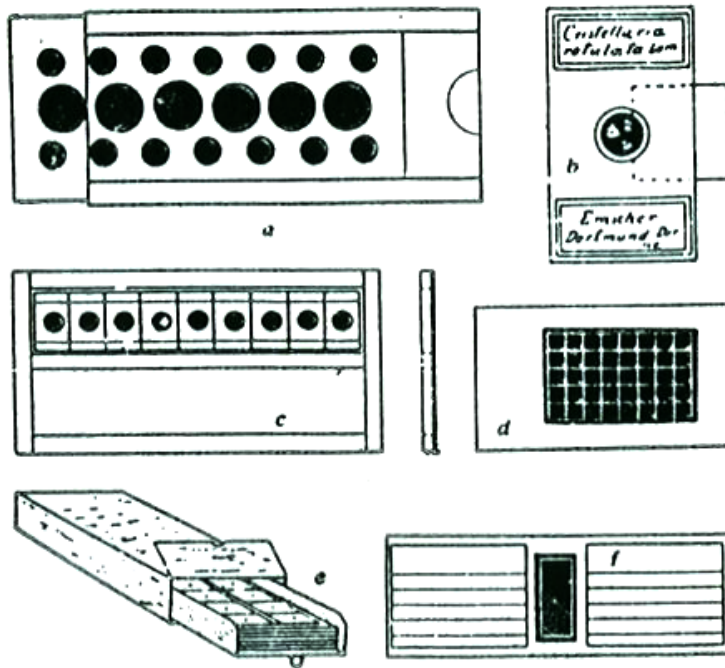

Různé typy Frankových preparačních komůrek. (Podle Compa a Harny.)

a – velká komůrka pro společenstva mikrofosilií, *b* – běžně užívaná jednoduchá komůrka, *c* – líska na uchovávání komůrek, *d* – jiný typ velké komůrky pro společenstva mikrofosilií, *e* – schránka na lísce s komůrkami, *f* – komůrka na relativně veliké mikrofosilie.

Komůrky mají uprostřed lakované jamky – černé na světlé mikrofosilie
Bílé na makrospory a semena

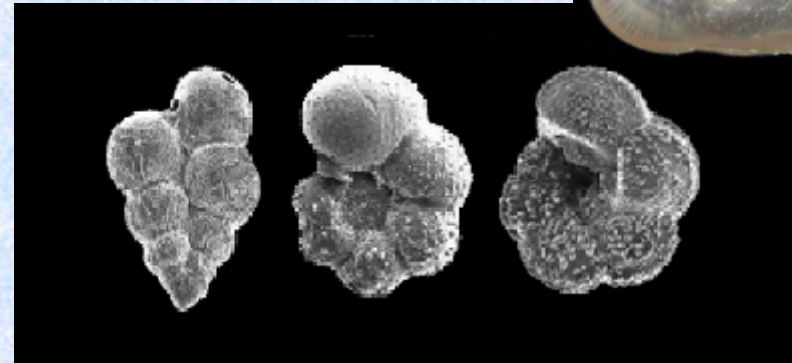
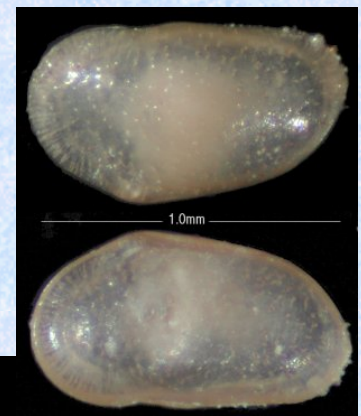

Výbrusy – studium v prosvěcovacích mikroskopech

polarizační s otočným stolcem

Někdy nelze mikrofosílie vyseparovat – jádra, pevné horniny, stejné složení schránek jako hornin ...
Studují se v tenkých řezech – většinou tenčí než pro mineralogii

Některé mikrofosílie na výbrusech založenou systematiku

Např. vápnitě řasy – červené, zelené

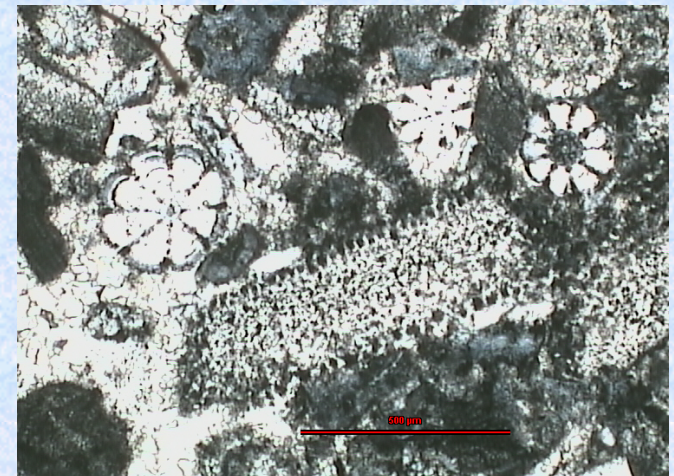
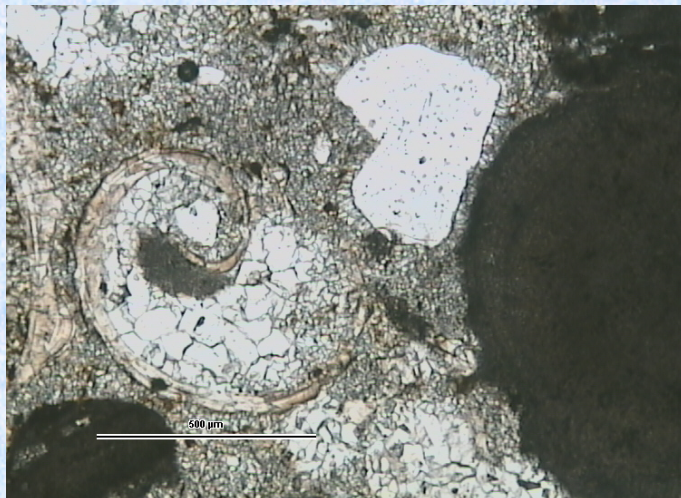
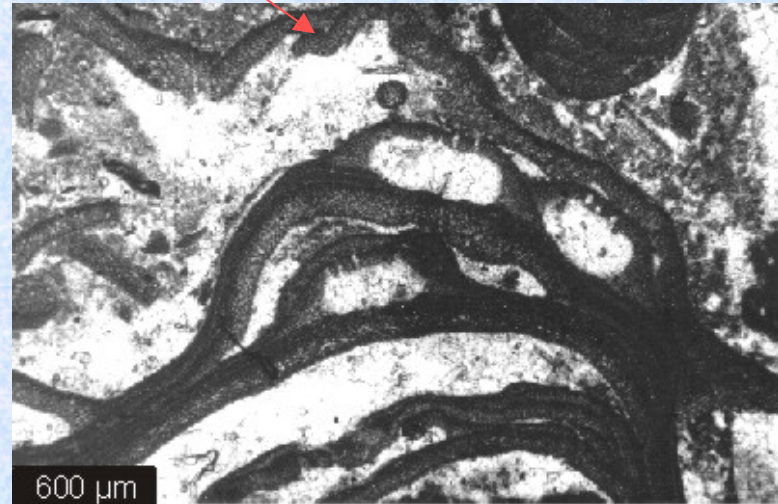
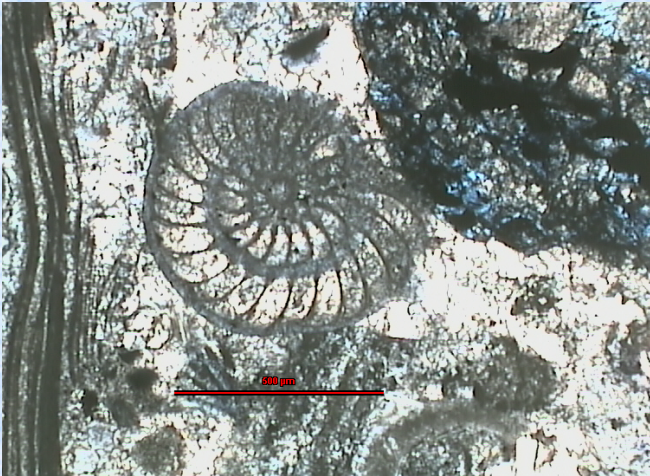

Ve vápencích zahrnuje také studium karbonátové petrografie – mikrofacie

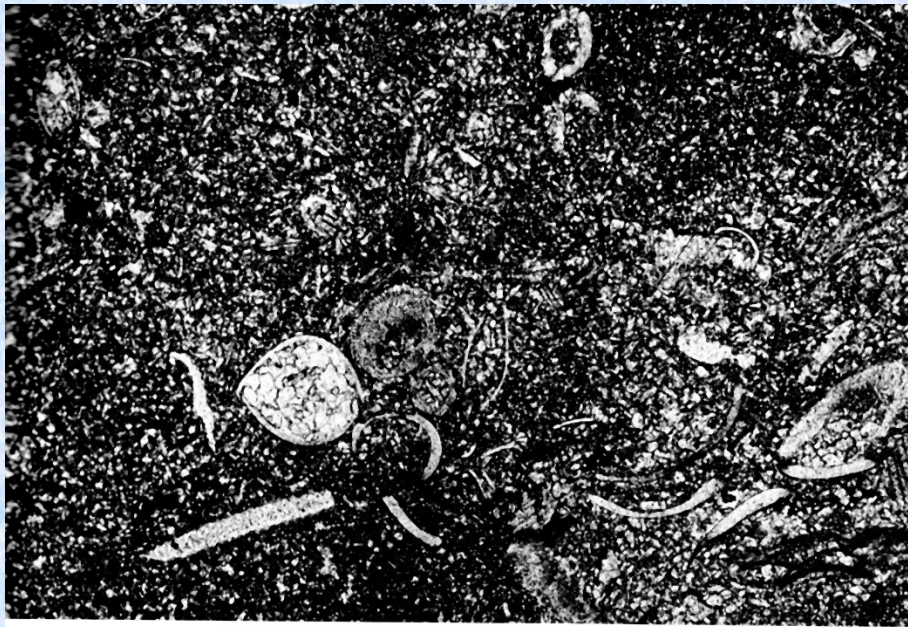

Některé se ve výbrusovém materiálu nedají klasifikovat



Ostrakodi

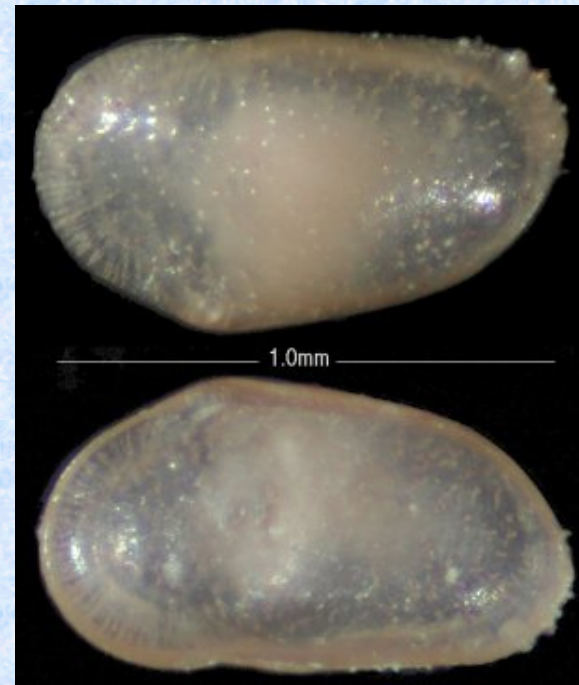

Maceráty – podle velikosti objektu – binokulární lupa nebo biologický mikroskop s křížovým posuvem stolku

- chemické rozrušování anorganických částí hornin, reziduum zůstává ve formě roztoku

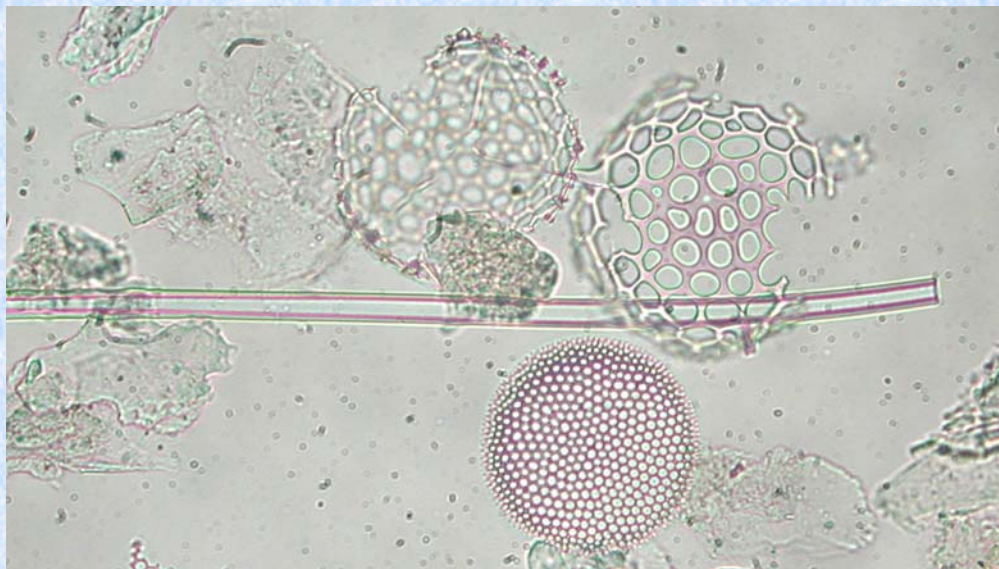

Křemité fosílie – radiolarie, diatomy, jehlice hub

Pro velká zvětšení (1000x) nutno využít imerzní kapaliny
– vyšší index lomu než vzduch

Pylová zrna

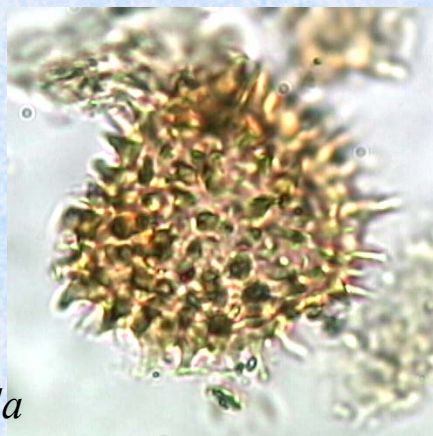

Selaginella



Organické výstelky foraminifer



konodonti

Zobrazování fosílií – kreslení, fotografování

Kreslení - zdůraznění důležitých znaků x fotografování – přesnější celkový obraz

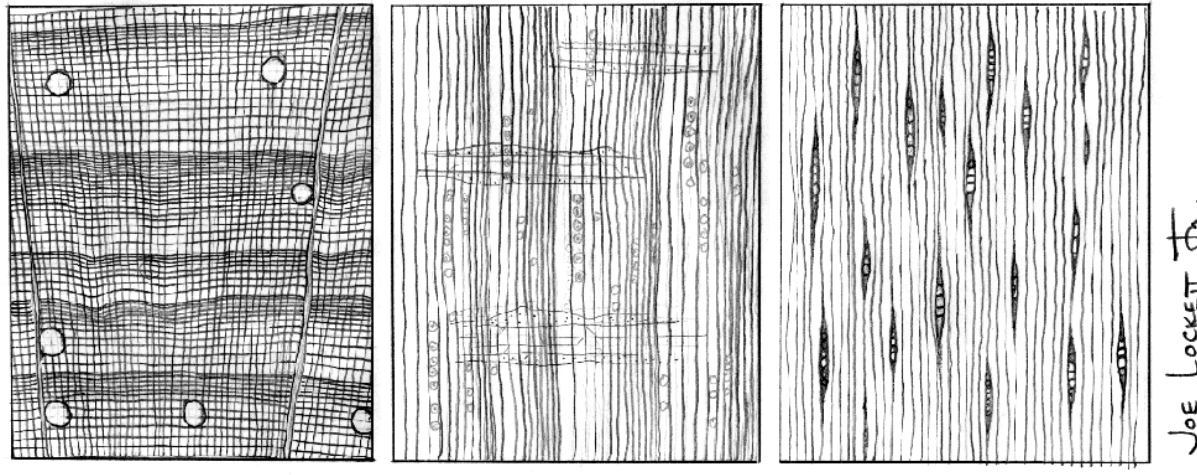

Pinus – struktura dřeva

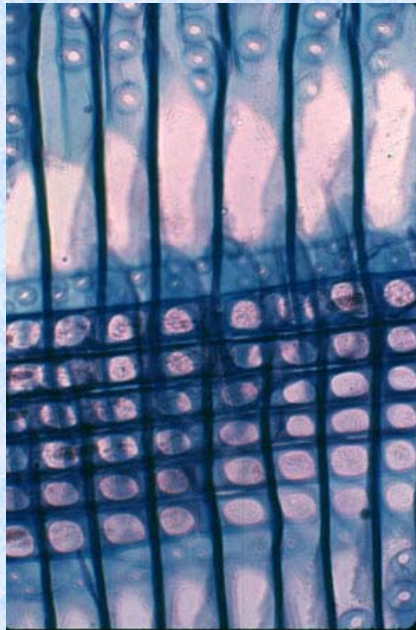

Pine wood radial section.

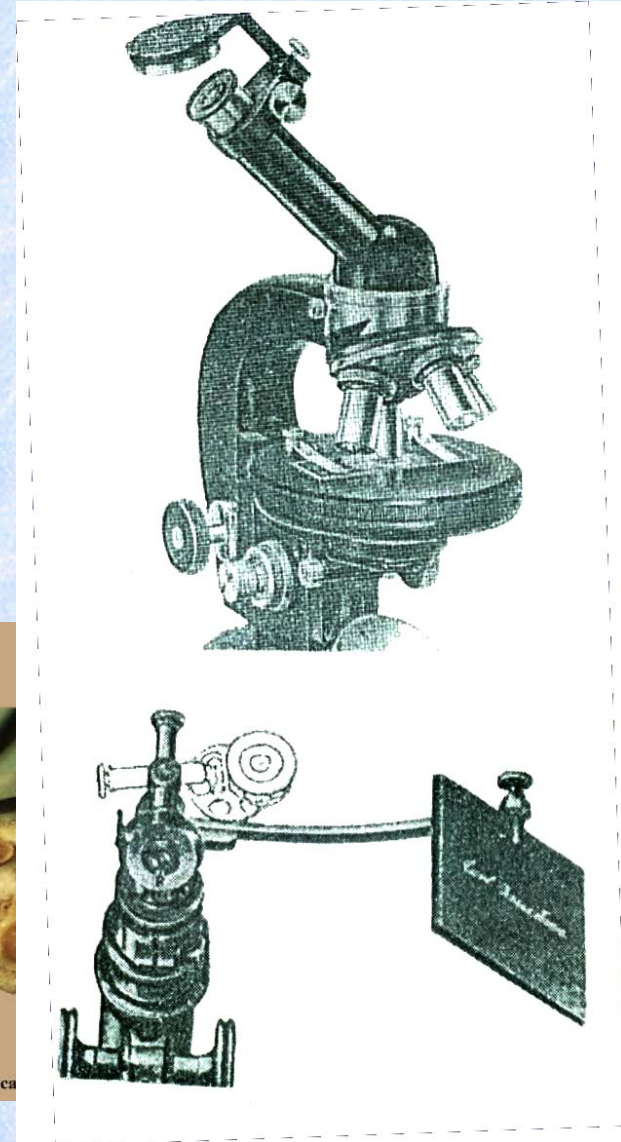
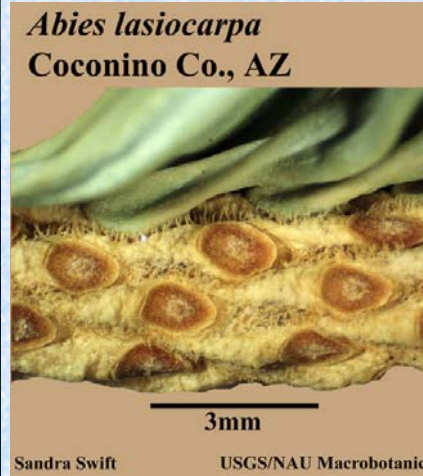

Abbeův kreslicí přístroj

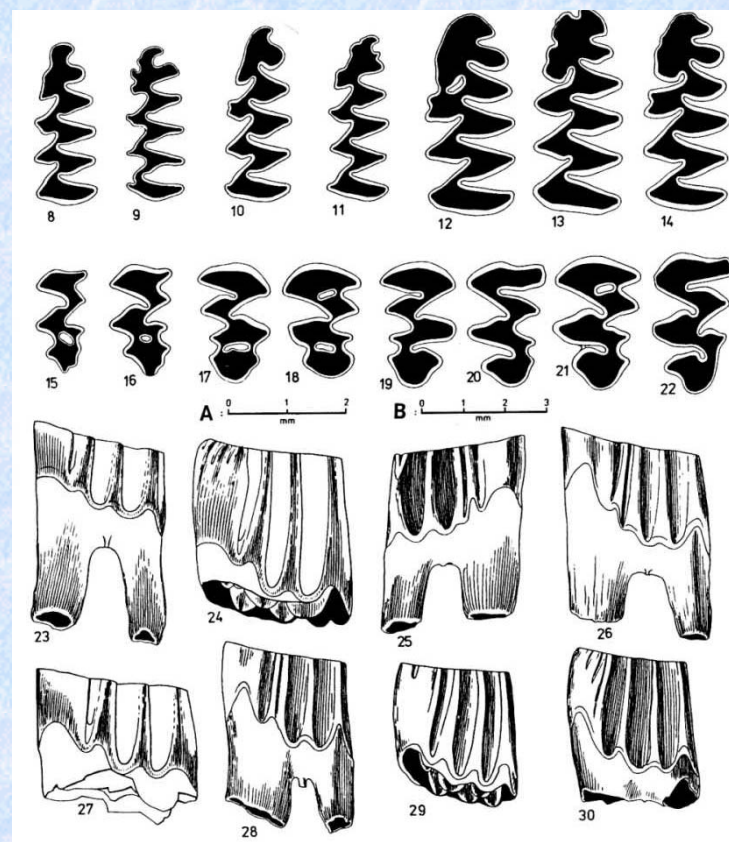
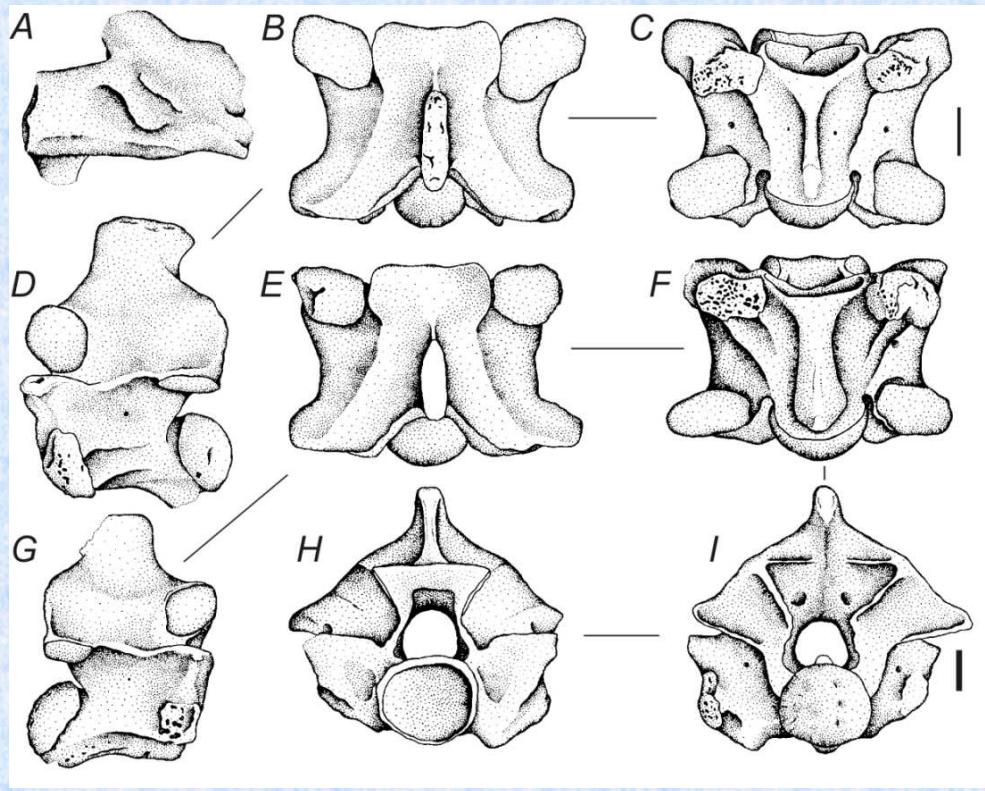
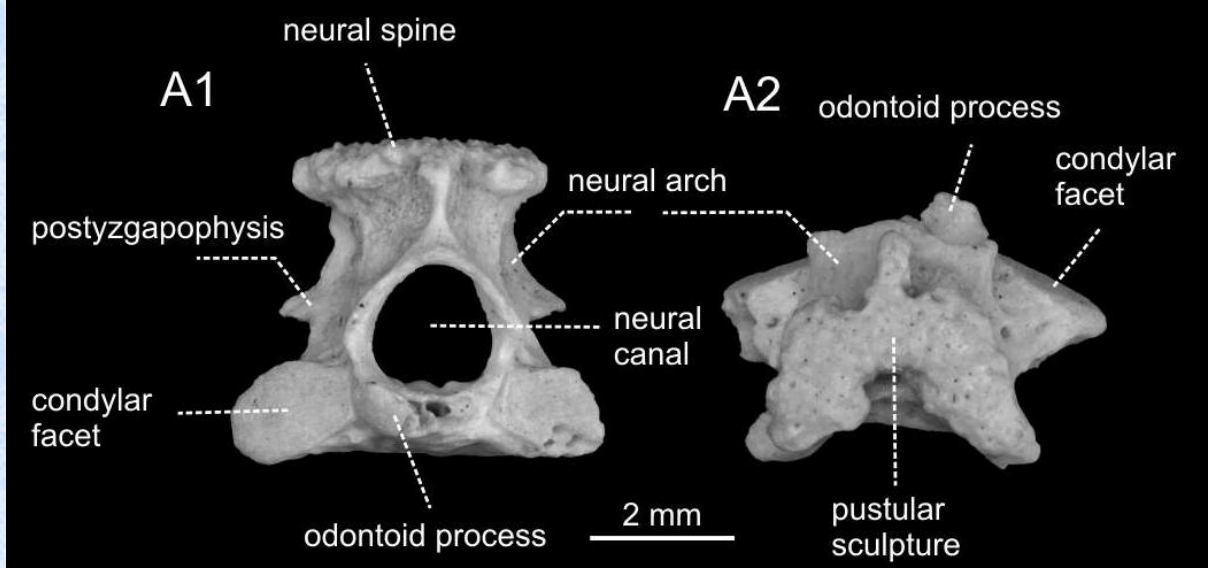

Python europaeus, sp. miocén, Francie

Elektronové mikroskopy –

kratší vlnová délka elektronového záření oproti světelnému umožňuje vyšší rozlišovací schopnost (cca 100 000x)

Nutné pokovení vzorku – vodivost pro elektrony

Transmisní – jen velká zvětšení (500 – 500 000x)

řádkovací el. mikroskop – SCAN- (10 – desítky tisíc)

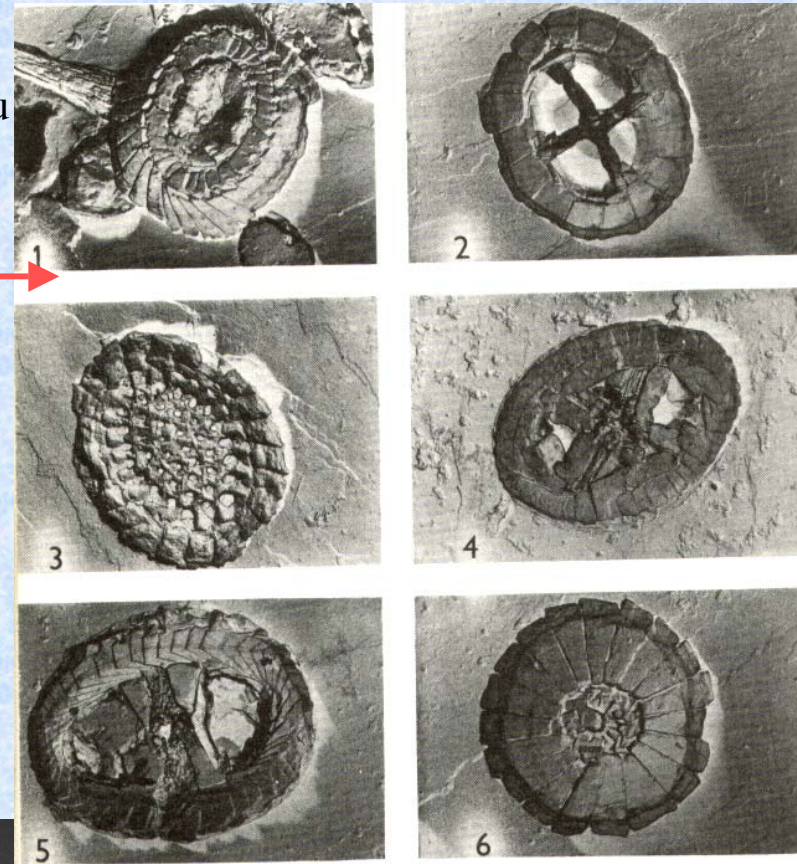
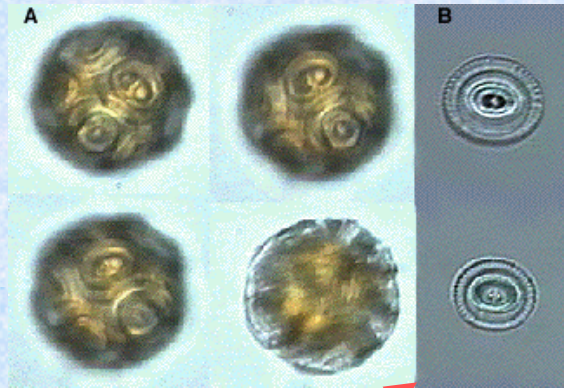

Kokolitky
Biologický m.
Polarizační m.

SCAN

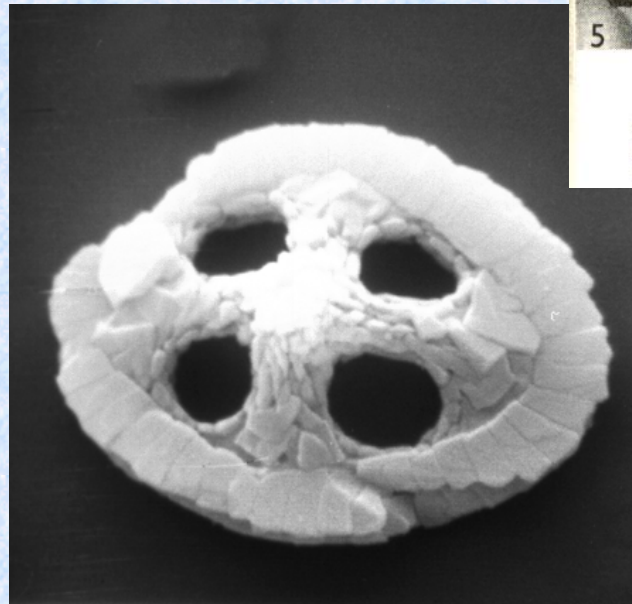
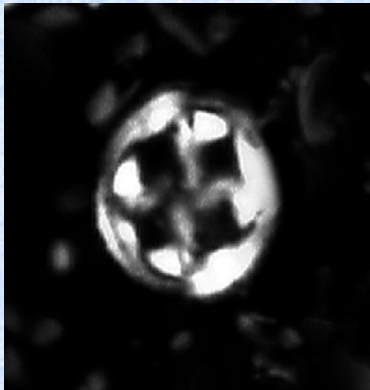

Vápenatý nanoplankton, svrchní křída, Kystra (snímky zhotovené pomocí transmisního elektronového mikroskopu): 1 *Watznaueria barnesae*, 2 *Prediscosphaera propinqua*, 3 *Cribrosphaerella ehrenbergi*, 4 *Eiffellithus trabeculatus*, 5 *Tranolithus exiguus*, 6 *Biscutum rotarium*

Axopodorhabdus albianus (Black, 1967)
Wind and Wise in Wise and Wind, 1977

Zobrazení pylových zrn - mikroskop světelný x SCAN

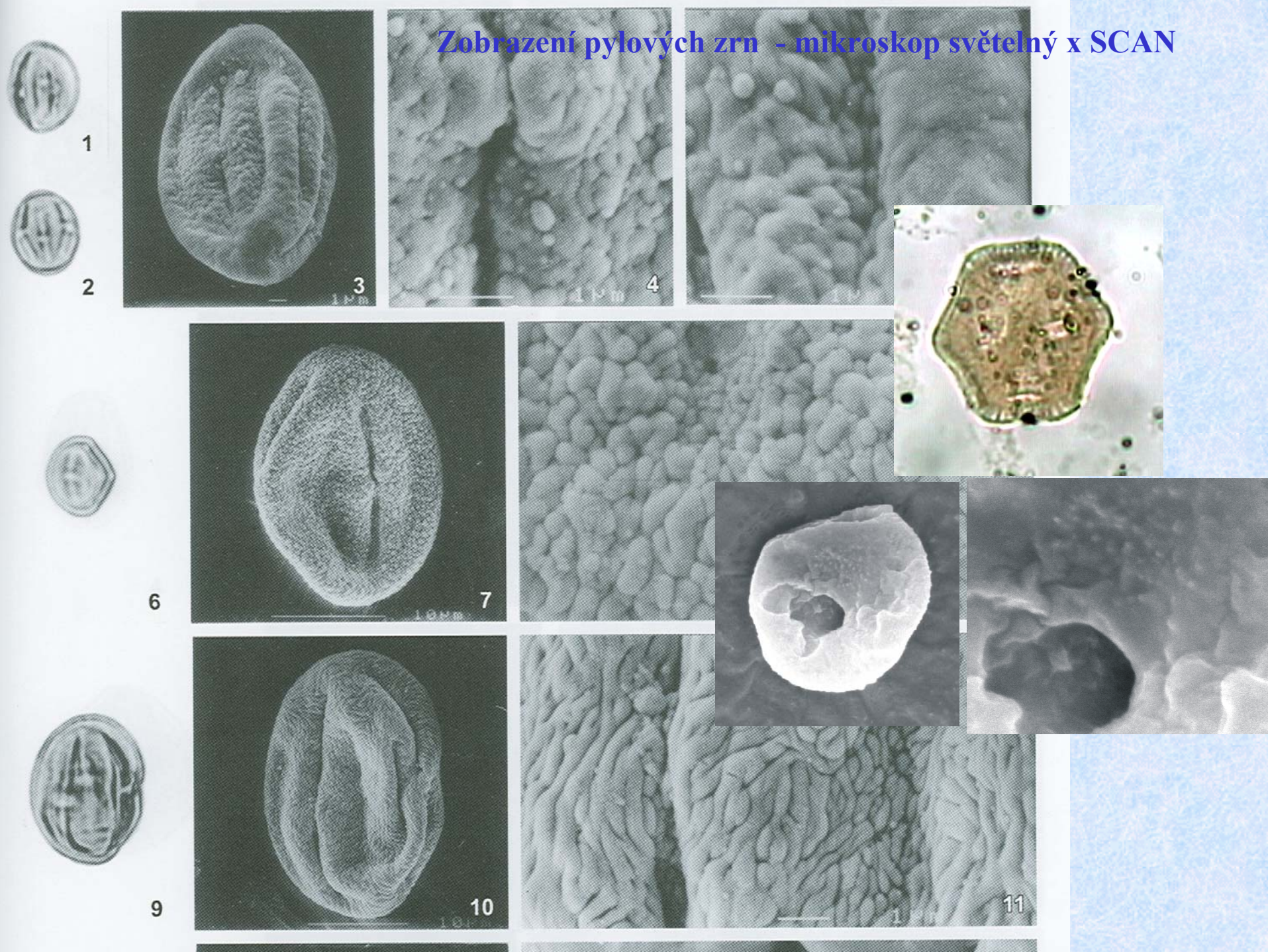

Vyhodnocovací paleontologické metody

Příklady:

Fosilní záznam – řada příkladů **zhroucení biocenóz** a jejich **rejuvenace** (paleozoikum/mezozoikum, mezozoikum/kenozoikum apod.)

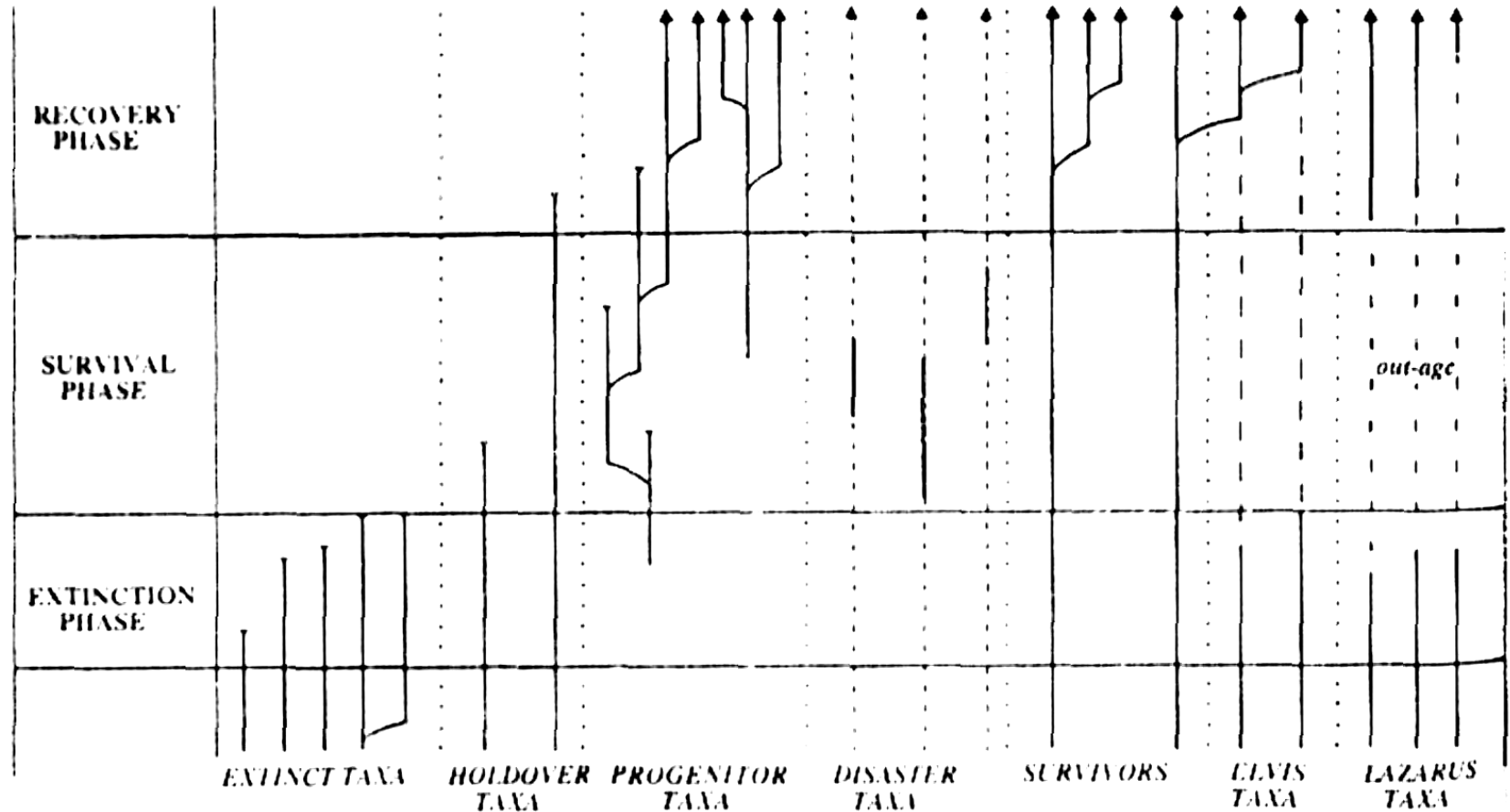

Generalised model showing typical phases and the range of responses of species during and after a mass extinction. Based, in part, on Kauffman and Erwin (1995).

Kvantitativní analýza biocenóz – grafické vyjádření

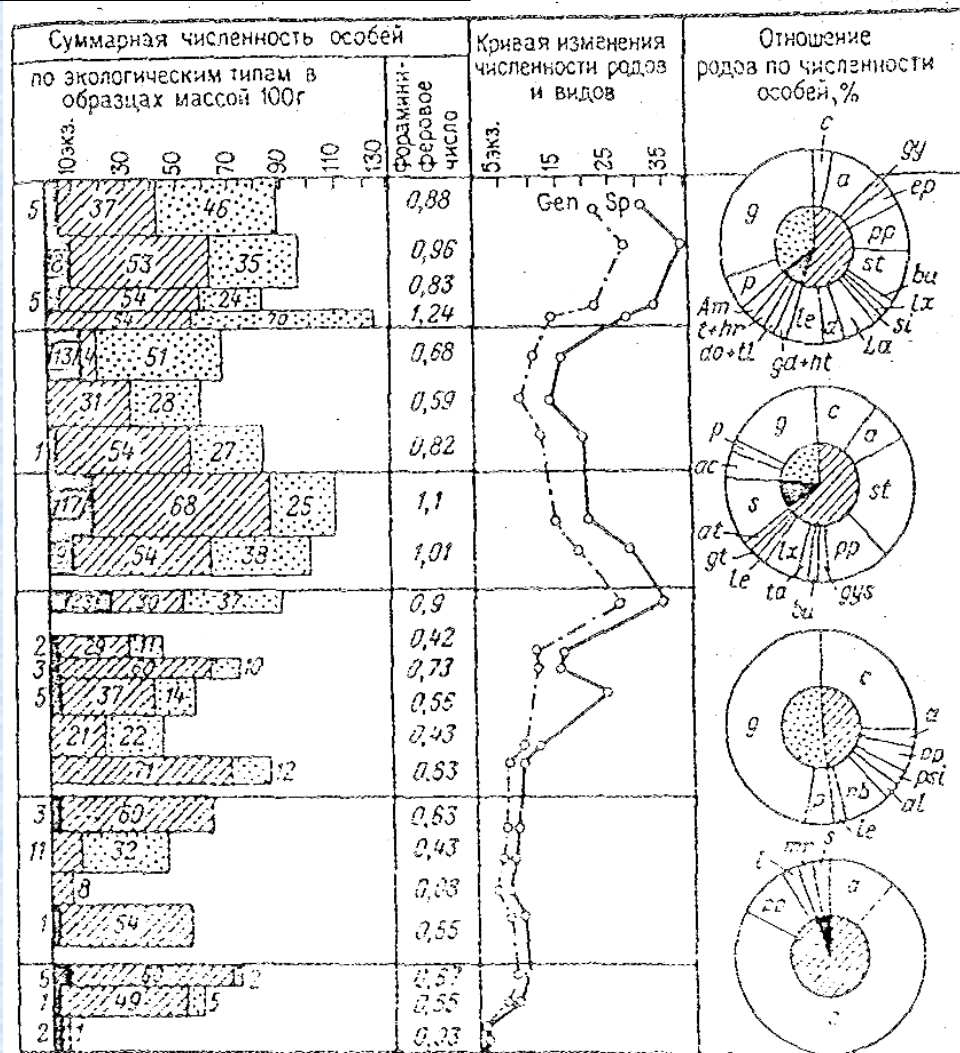
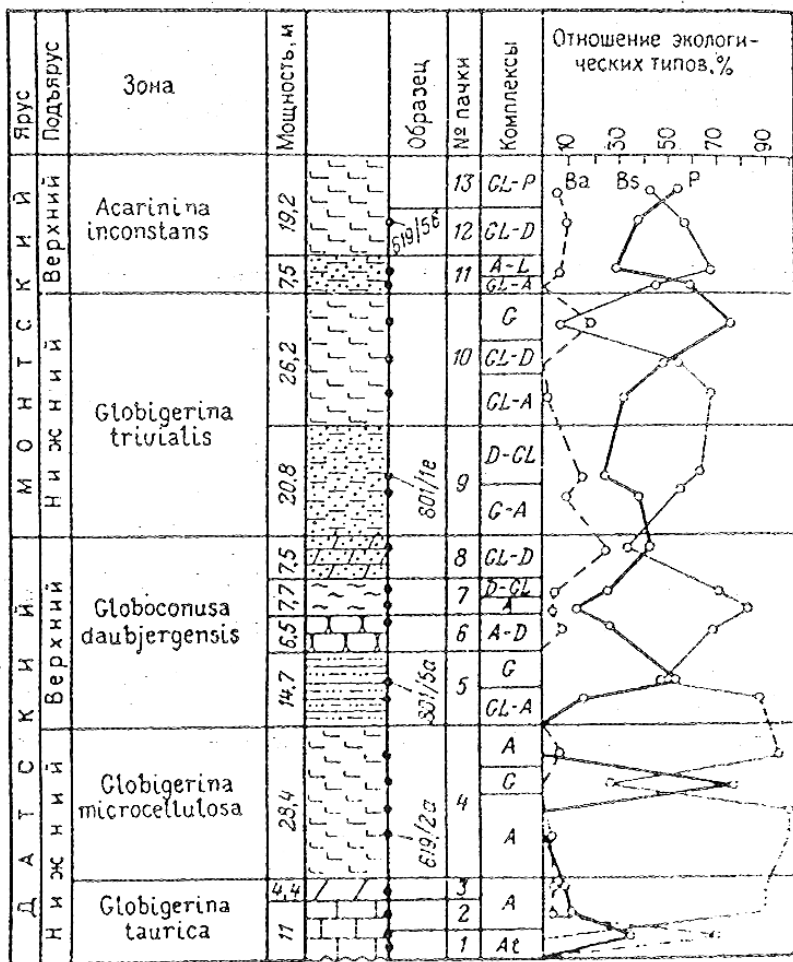

Hodnotí se složení a charakter společenstva v jednotlivých stratigrafických úrovních – mořské organismy x brakické, plankton, bentos, hloubkové nebo teplotní rozšíření taxonů, rostliny...

Pylový diagram

- znázorňuje poměr různých typů vegetace určující charakter klimatu

Jeskně Kůlna - pleistocén

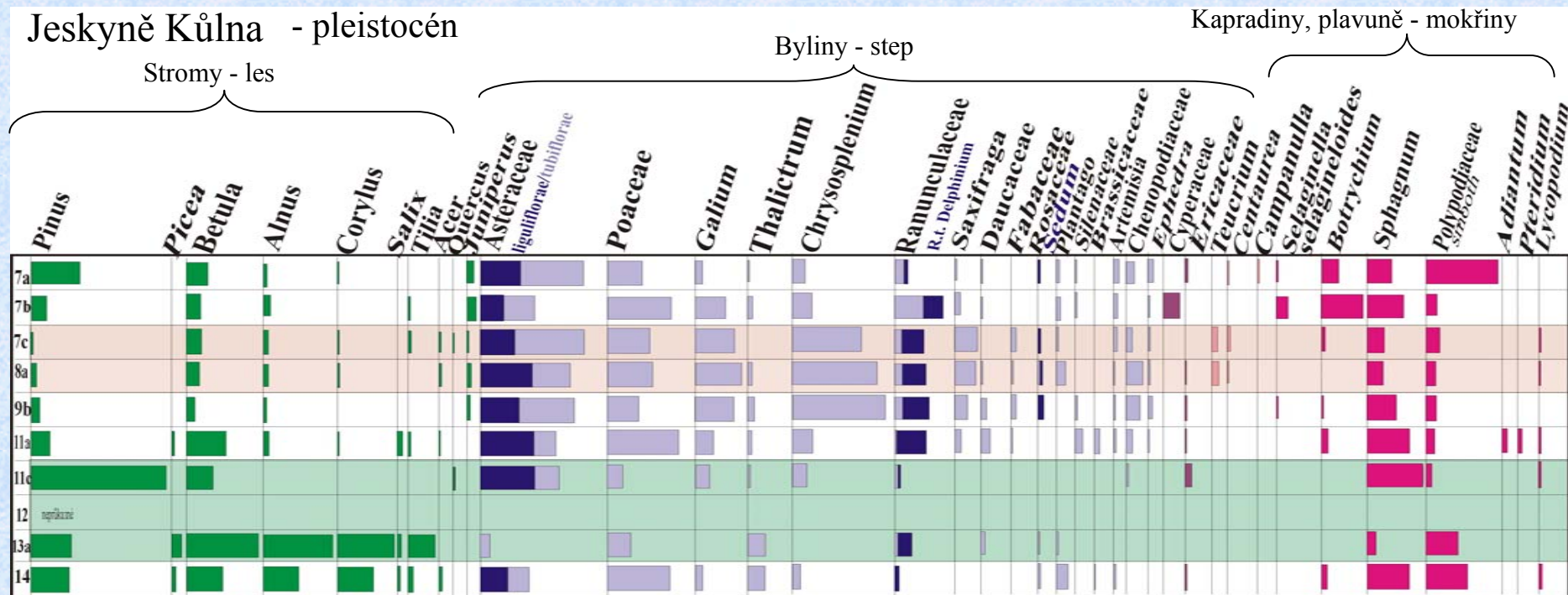

Trboušany – spodní miocén

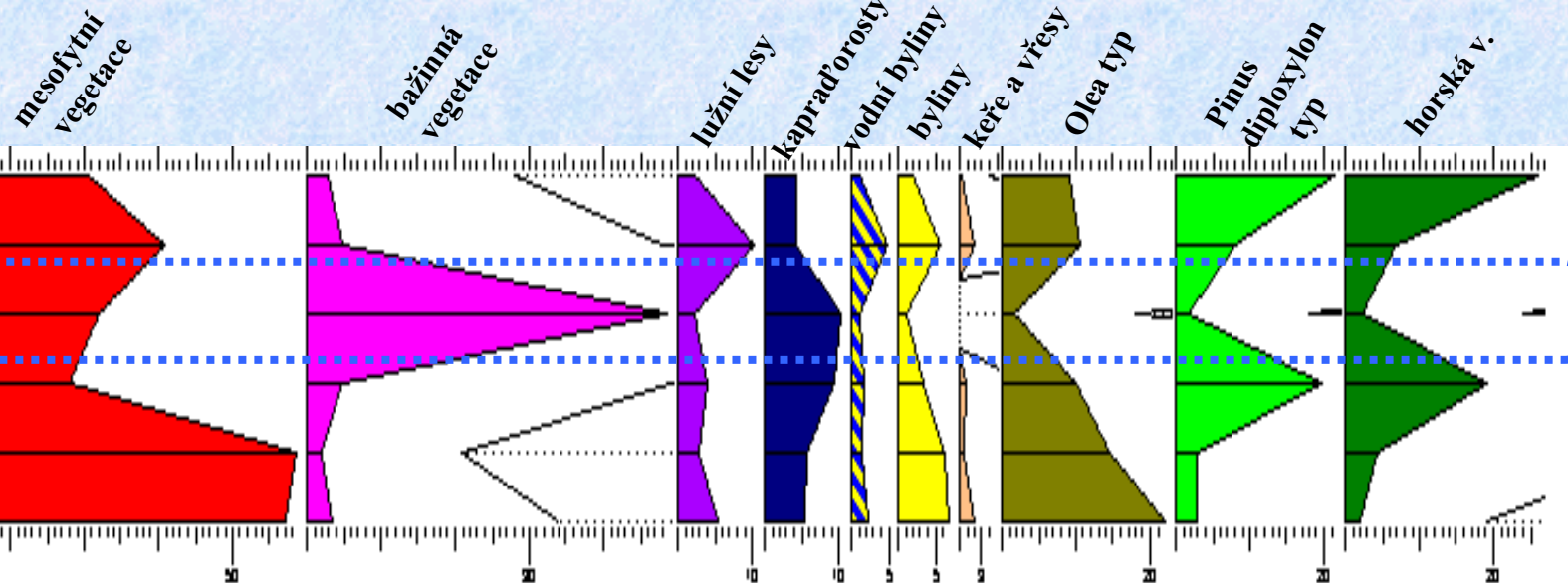

Trojúhelníkový graf ukazující různé látkové složení schránek foraminifer a jejich četnost v ekologicky rozdílných prostředích

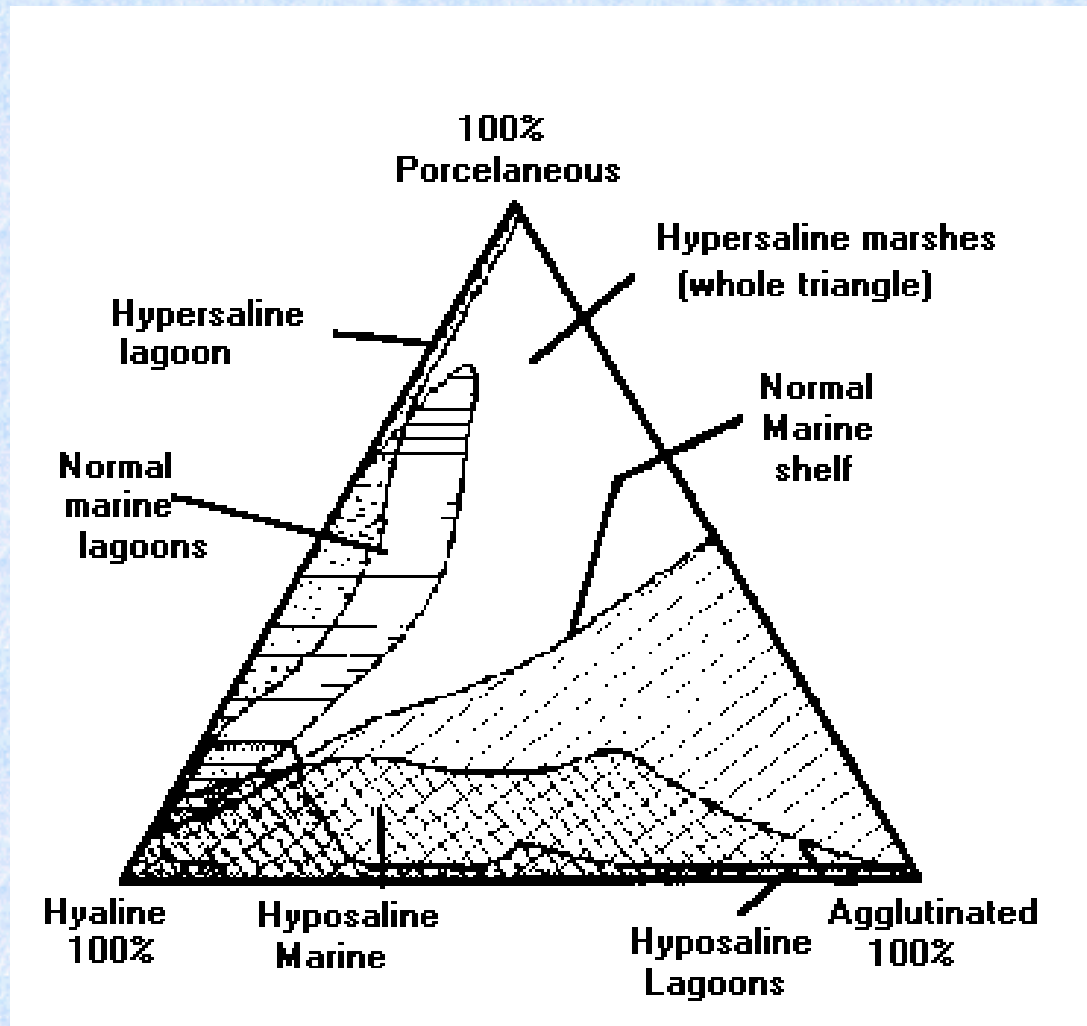

Specializované metody pro studium jednotlivých skupin organizmů

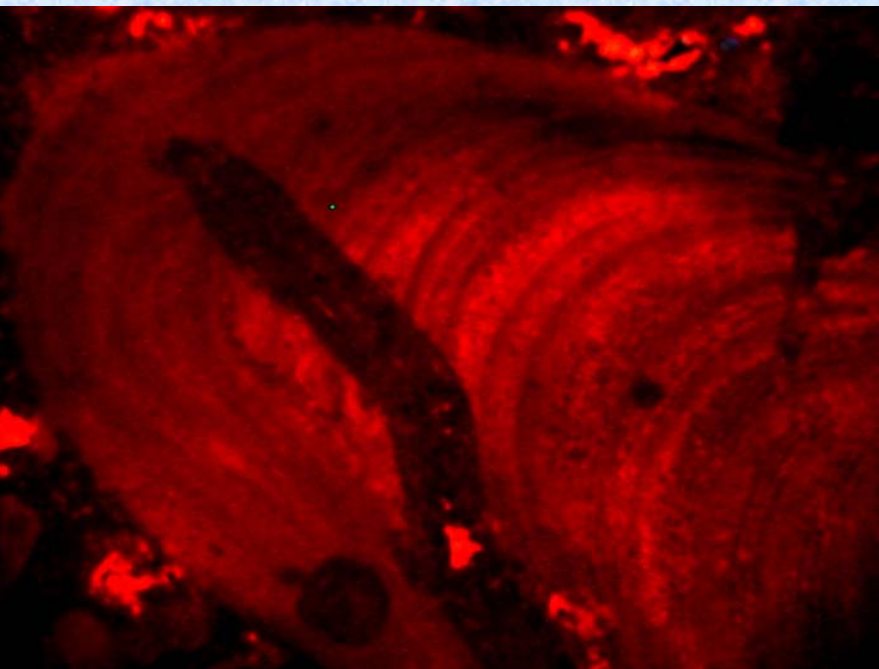

katodová luminiscence – zóny generací kalcitu
- přírůstky

indexs zmian koloru		kolory uzyskane w warunkach laboratoryjnych	kolory konodontów z próbek terenowych	temperatura w °C
	1			<50-80°
	1 1/2			50-90°
	2			60-140°
	3			110-200°
	4			190-300°
5			300-400°	

Vyhodnocení vlivu teplot při diagenезi na barvu konodontů

Schregerovy linie v příčném řezu klem slona a mamuta.

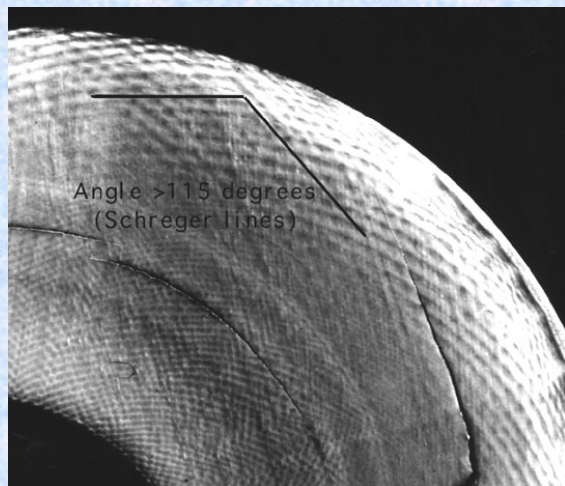

recentní slon
úhel > 115°



mamut
úhel < 90°

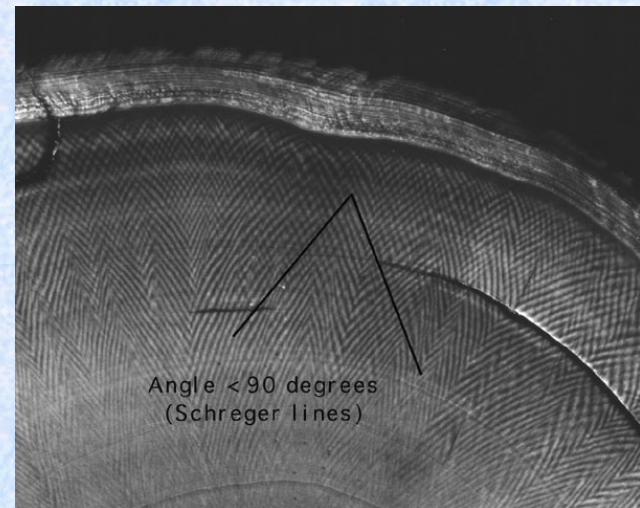
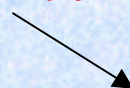

M. Abelová

Charakter přírůstkových zón Na otolitech ryb

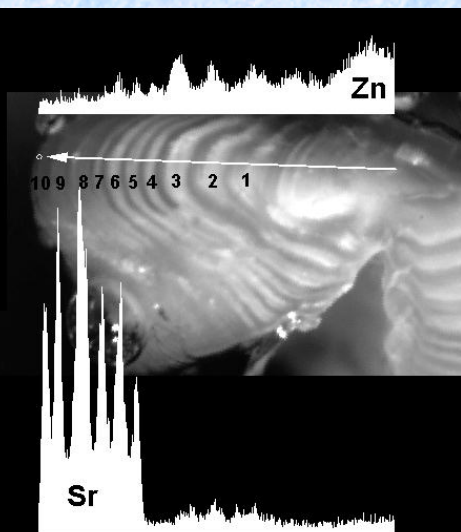
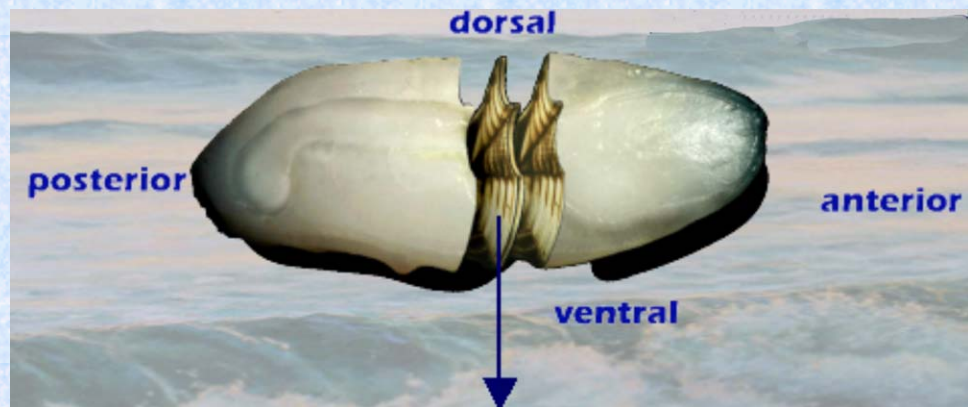
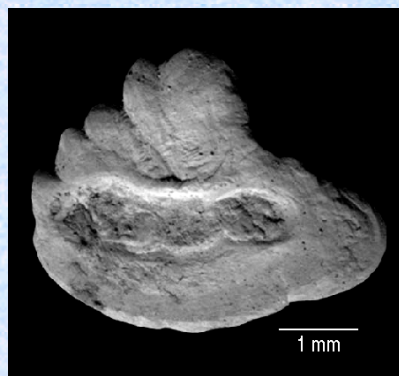

Specimen details:

Orientation: mesial

Locality: Paraguana, Paraguana, Venezuela

Early Miocene: Cantaure Fm., Paraguana, Venezuela

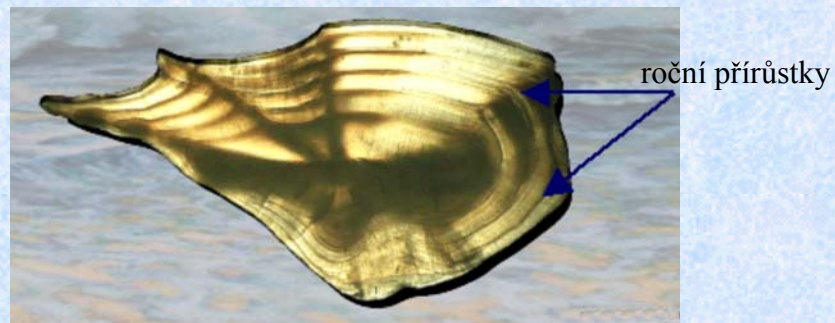

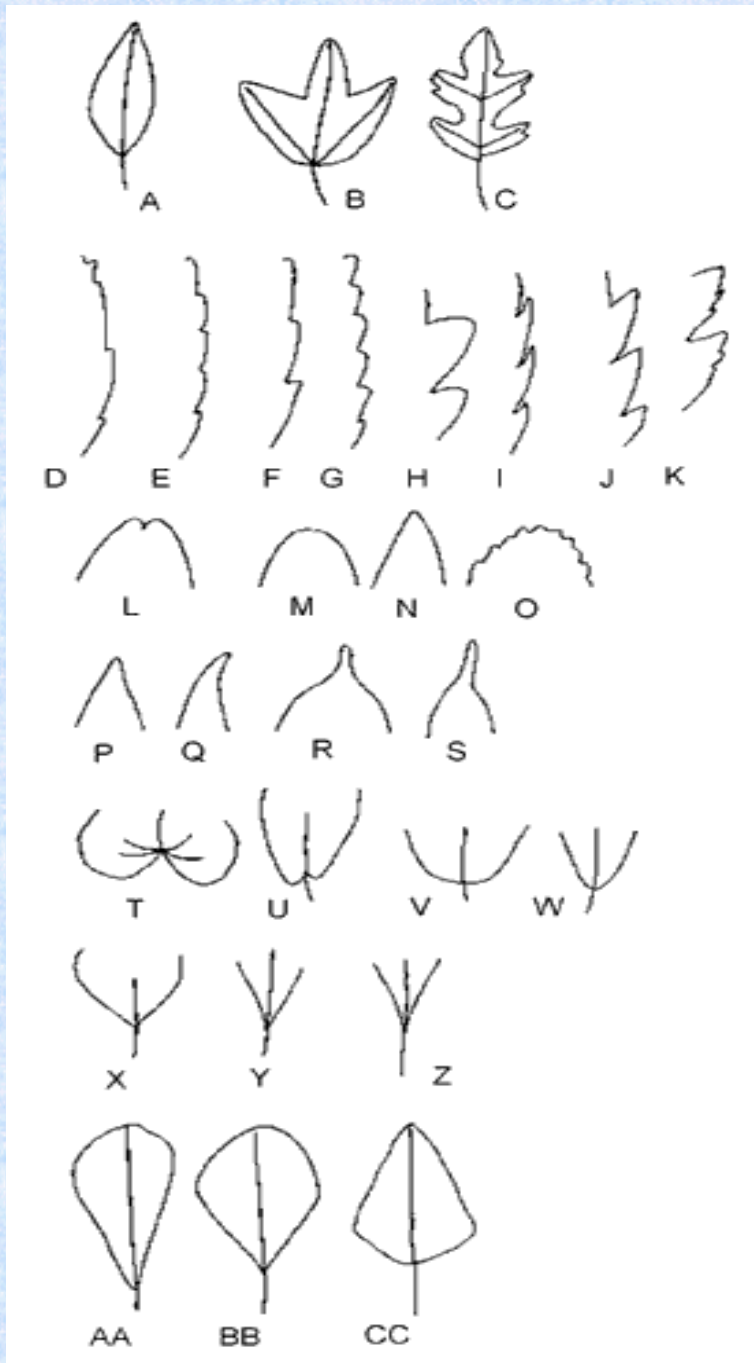

CLAMP analýza

Climate Leaf Analysis Multivariate Programme (CLAMP) ([Wolfe, 1990, 1993](#), [Kovack and Spicer, 1995](#), [Wolfe and Spicer, 1999](#), [Spicer, 1999](#))

Statistická technika, která dekoduje změny klimatu, které jsou zachyceny v listové morfologii stromových forem dvouděložných rostlin

Používá se pro terciér a kvartér

- kritéria . tvar, okraj, vrchol, velikost, -....

Koexistenční analýza (Mosbrugger a kol.)

– vypracované pro rostlinné typy – statistické zpracování -
komplexu faktorů, a ekologických limit za kterých mohou určité taxony existovat
současně v jenom prostoru

Zahrnuje – průměrnou roční teplotu, průměrné roční srážky
teplotu nejchladnějšího a nejteplejšího měsíce
a srážky v těchto měsících

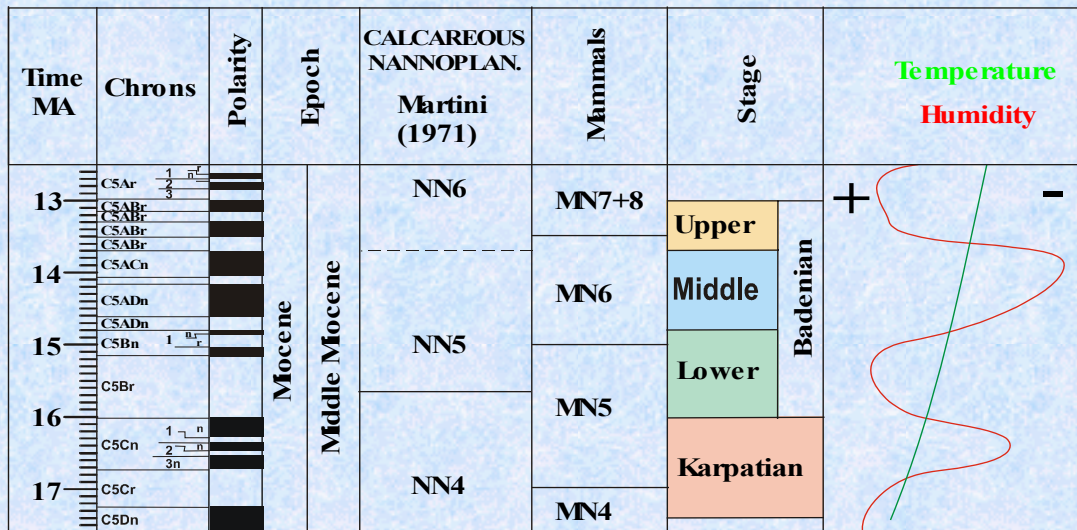

CA analyses from pollenspectrum karpatian

MAT - mean annual temperature:
17,2 - 21,7°C, *Reevesia* sp, *Picea* sp.

CMT - temperature of the coldest month:
7,7 - 13,6°C

WMT - temperature of the warmest month:
24,7 - 28,1°C

MAP - mean annual precipitation:
1194,0 - 1520,0mm

WMP - precipitation of the wettest month:

204,0 - 245,0mm

DMP - precipitation of the driest month:
21,0 - 24,0mm

WMP - precipitation of the warmest month:

118,0 - 172,0

Geochemické charakteristiky fosílií

Izotopické analýzy

paleoteploty –

izotopy C a $^{18}\text{O}/^{16}\text{O}$ v kalcitu (vyšší teplota – relativní množství ^{18}O klesá)

salinita

Chemofošilie - obsah organických látek v hornině – mění se s vývojem

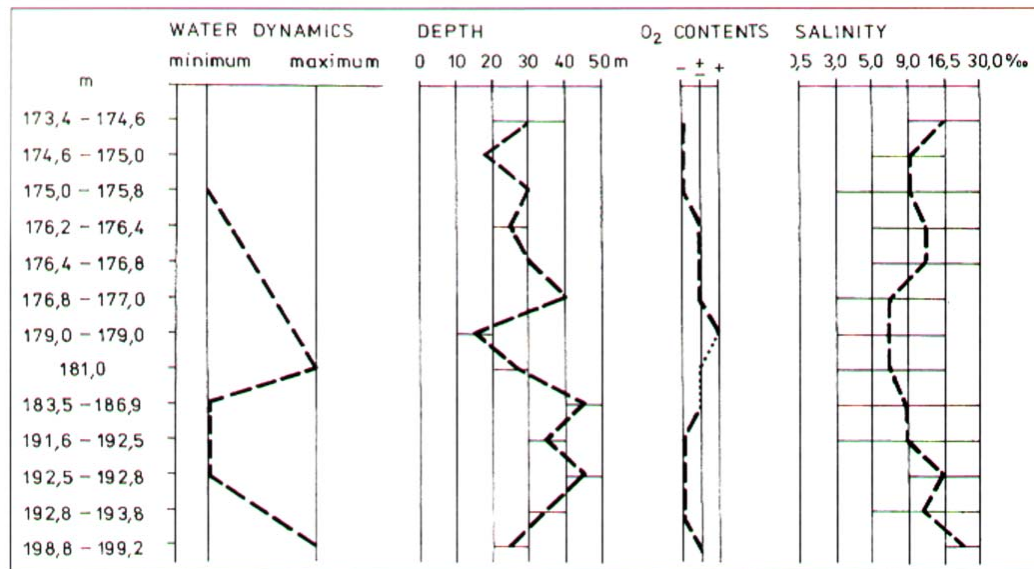

Environmental analysis of borehole HV-301 Čejkovice – comparison of some environmental factors in section 173.4-210.0 m – according to HLADÍKOVÁ (1988).

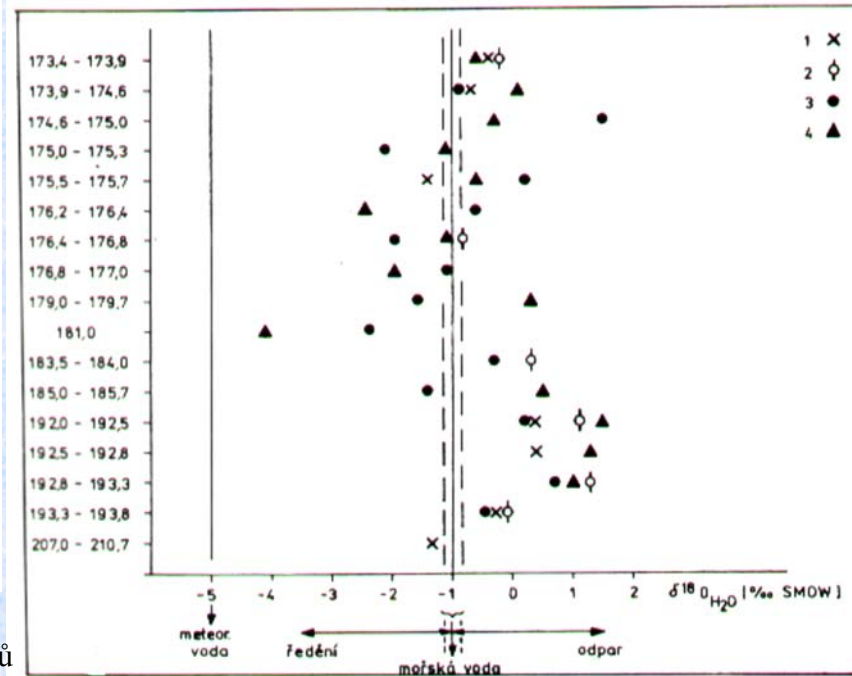

HV-301 Čejkovice. Graf $\delta^{18}\text{O}_{\text{H}_2\text{O}}$ HLADÍKOVÁ (1985). Převzato z práce HLADÍKOVÉ (1988).
1- Pirenella, 2- Cerastoderma, 3- Nematorella, 4- Congeria.

Interpretace salinity na základě izotopických analýz ze schránek měkkýšů
Z terciéru (eggenburg)

Rekonstrukce klimatických změn v historii Země - Statistické zpracování organismů s různými životními podmínkami

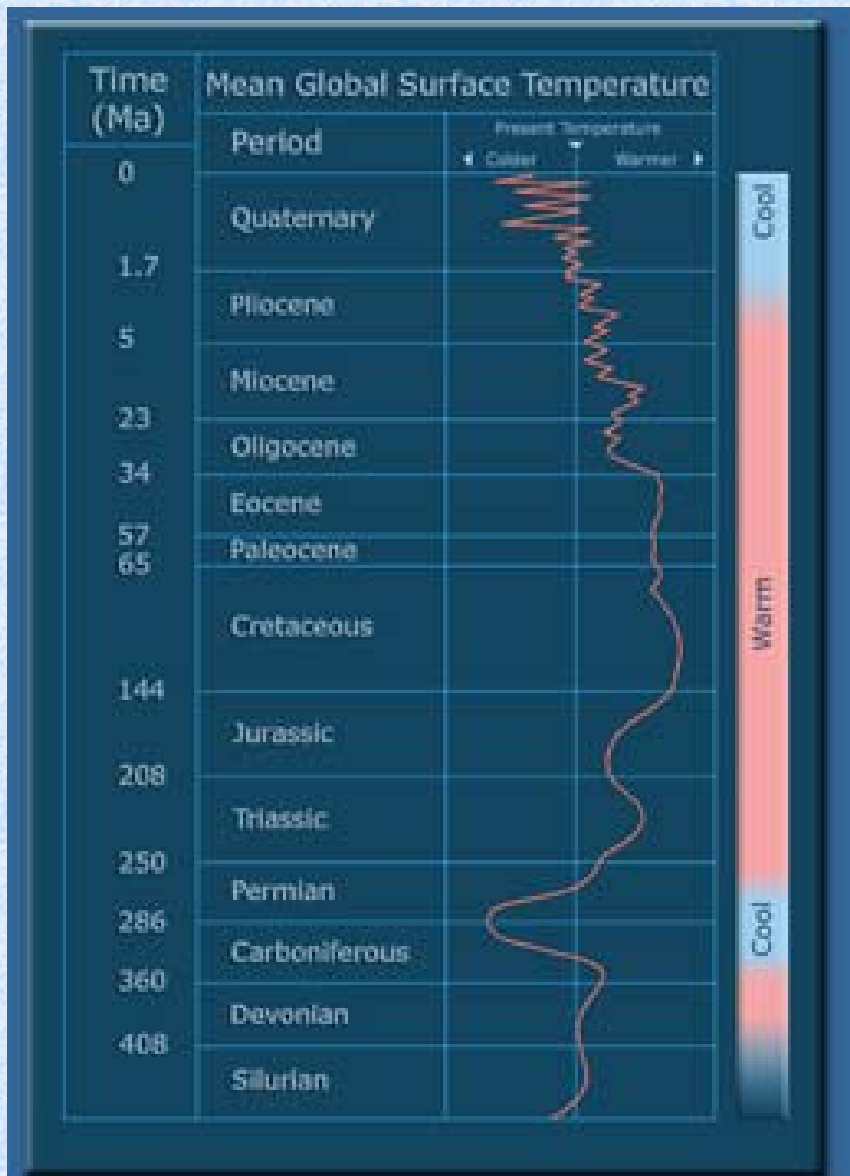

Paleobiogeografie-

Late Cambrian 514 Ma

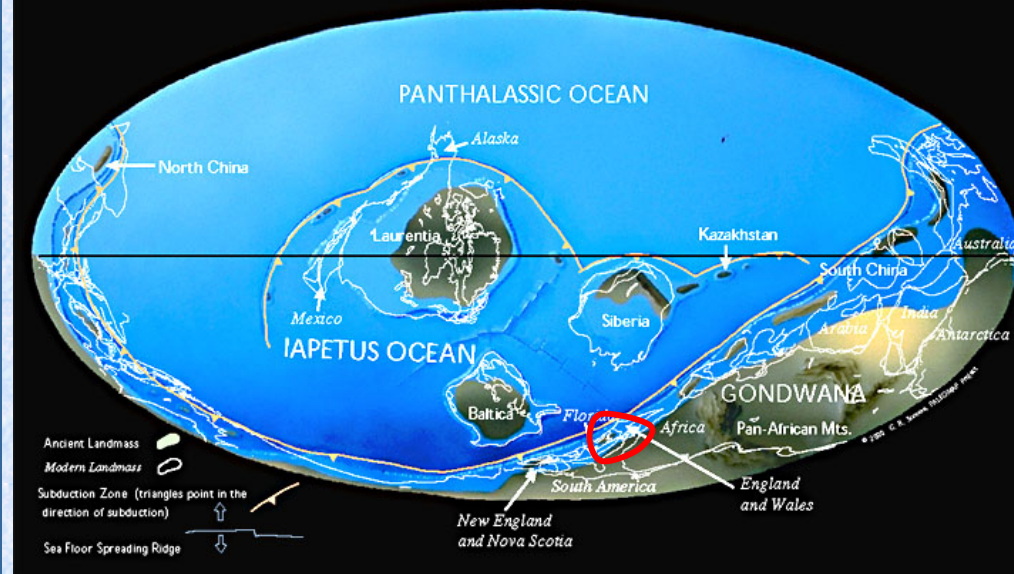

Rekonstrukce – celých těl, společenstev nebo vývoje jednotlivých orgánů...

aktualismus - funkční morfologie - srovnávací anatomie

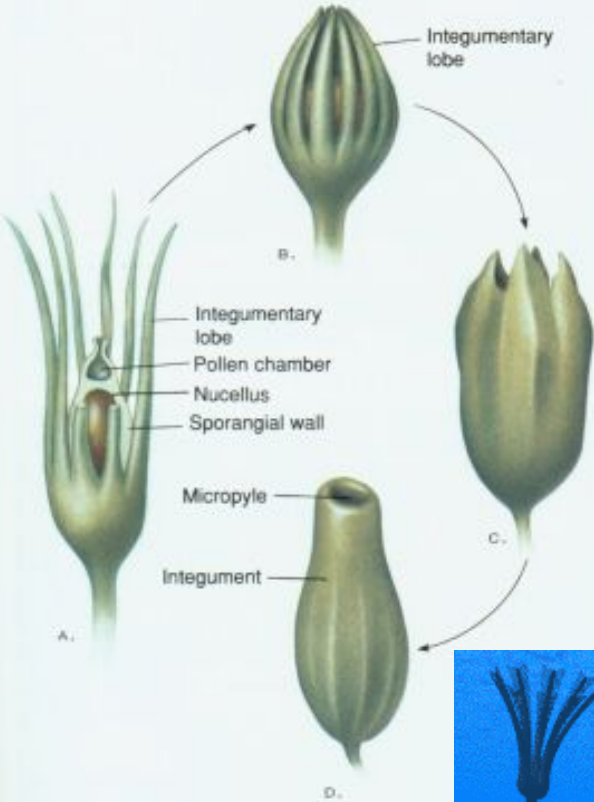
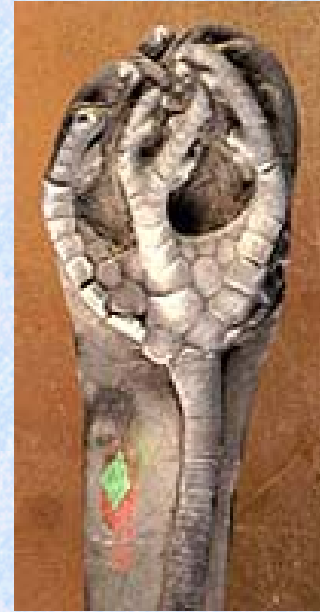

FIGURE 29.2

The evolution of seeds. Reconstructed ovules from the Carboniferous period are more seedlike; they are enclosed by the integuments.

Rekonstrukce pravděpodobného vývoje reprodukčních orgánů vyšších rostlin



Rekonstrukce životní formy fosilních crinoidů

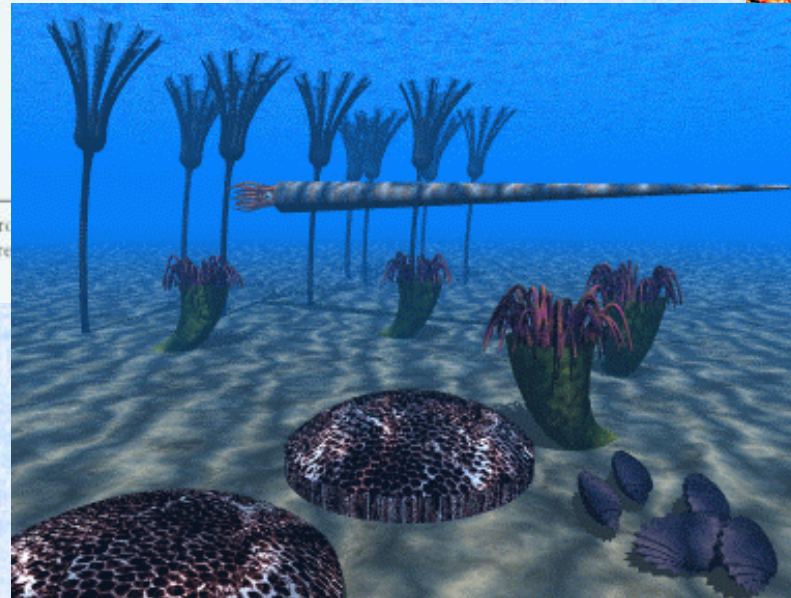

Organizace sbírek, katalogizace



– oficiální sbírky formuláře